

Uputstvo za upotrebu

VOX mašina za sušenje veša TDM-800T



Tehnoteka je online destinacija za upoređivanje cena i karakteristika bele tehnike, potrošačke elektronike i IT uređaja kod trgovinskih lanaca i internet prodavnica u Srbiji. Naša stranica vam omogućava da istražite najnovije informacije, detaljne karakteristike i konkurentne cene proizvoda.

Posetite nas i uživajte u ekskluzivnom iskustvu pametne kupovine klikom na link:

<https://tehnoteka.rs/p/vox-masina-za-susenje-vesa-tdm-800t-akcija-cena/>



EN

SR

MK

SLV

HR

BG

EL

PT

ES

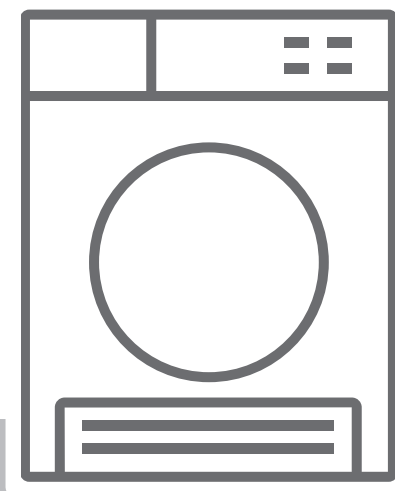

TDM-800T





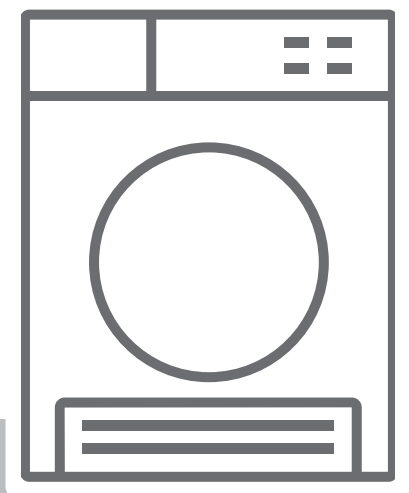



EN Tumble Dryer / User Manual



TDM-800T

Thank you for choosing this product.

This User Manual contains important safety information and instructions on the operation and maintenance of your appliance. Please take the time to read this User Manual before using your appliance and keep this book for future reference.

Icon	Caption	Description
	WARNING	Risk of serious injury or death
	RISK OF ELECTRIC SHOCK	Dangerous voltage
	FIRE	Risk of fire
	ATTENTION	Risk of injury or material damage
	IMPORTANT/NOTE	Information on correct operation of the system
		Read the instructions.
		Hot surface

CONTENTS

1. SAFETY INSTRUCTIONS	3
1.1. Electrical Safety.....	3
1.2. Children's Safety	4
1.3. Product Safety.....	5
1.4. Correct Use	6
1.5. Installing On Top Of a Washing Machine.....	7
2. INSTALLATION.....	9
2.1. Adjusting the Feet.....	10
2.2. Electrical Connection.....	10
2.3. Under Counter Installation.....	10
3. OVERVIEW	10
4. PREPARING THE LAUNDRY	11
4.1. Sorting the Laundry to be Dried.....	11
4.2. Preparing the Laundry to be Dried	12
4.3. Load Capacity.....	12
5. USING THE TUMBLE DRYER	13
5.1. Control Panel.....	13
5.1.1. Programme Selection Knob.....	13
5.1.2. Electronic Indicator and Additional Functions.....	13
5.2. Programme Selection and Consumption Table	14
5.2.1. Auxiliary Functions.....	15
5.2.2. Starting the Programme	16
5.2.3. During the Programme.....	17
5.3. Drum Light Information	17
6. CLEANING AND CARE.....	19
6.1. Cleaning the Lint Filter.....	19
6.2. Emptying the Water Tank.....	19
6.3. Cleaning the Condenser.....	20
6.4. Cleaning the Humidity Sensor	20
6.5. Cleaning the Inner Surface of the Loading Door	21
7. TECHNICAL SPECIFICATIONS.....	22
8. TROUBLESHOOTING	23
9. AUTOMATIC FAULT WARNINGS AND WHAT TO DO.....	25
10. ENVIRONMENTAL PROTECTION AND PACKAGING INFORMATION	26
10.1. Packaging Information.....	26
11. DESCRIBING THE ENERGY LABEL AND SAVING ENERGY.....	26
11.1. Energy Labelling	26
11.2. Energy Efficiency	27

PRIMARY CONSIDERATIONS

- This appliance can be used by children aged from 8 years and above and persons with reduced physical, sensory or mental capabilities or lack of experience and knowledge if they have been given supervision or instruction concerning use of the appliance in a safe way and understand the hazards involved. Children must not play with the appliance. Cleaning and user maintenance must not be made by children without supervision.
- This tumble dryer is intended only for household and indoor use. The warranty will be void in case of commercial use.
- Use this product only for laundry with a label that indicates it is suitable for drying.
- The manufacturer will not accept responsibility for damages resulting from incorrect use or transport.
- The service life time of your tumble dryer is 10 years. This is the period during which the spare parts required for the tumble dryer to operate properly will be commercially available.
- Do not allow floor coverings to obstruct the ventilation openings.
- Installation and repair of the machine should only be made by an authorised repair agent. The manufacturer cannot be held responsible for damages resulting from un-authorised repairs.

⚠ WARNING: Never spray or pour water onto the dryer to wash it! There is risk of electric shock!

- Leave at least 3 cm of space between the side and rear walls of the product and above if you plan on placing your appliance under a worktop.
- Assembly / disassembly for under-counter installation if necessary must be done by an authorised service agent.

- Before installation, check the product for visible damage. Never install or operate a damaged product.
- Keep pets away from the dryer.
- Fabric softeners, or similar products, should be used in accordance with the manufacturers instructions.
- Remove all objects from pockets such as lighters and matches.
- The appliance must not be installed behind a lockable door, a sliding door or a door with a hinge on the opposite side to that of the tumble dryer, if it prevents the door from being fully opened.

1. SAFETY INSTRUCTIONS

This section contains safety instructions that will help protect you from risk of personal injury or property damage. Failure to follow these instructions will void any warranty.

1.1. Electrical Safety

- The appliance must not be supplied through an external switching device, such as a timer, or connected to a circuit that is regularly switched on and off by a utility.
- Do not touch the power plug with wet hands. Always pull the plug to unplug the product, otherwise, there will be risk of an electric shock.
- Connect the dryer to a grounded socket with fuse protection. Have the earth connection installed by a qualified electrician. Our company cannot be held responsible for damages/losses resulting from using the dryer without an earth connection as required by local regulations.
- The voltage and the allowable fuse protection are indicated on the type plate. **(For the type plate, please see Overview)**
- Voltage and frequency values indicated on the type plate must be equal to the mains voltage and frequency value in your house.
- Unplug the dryer when it is not used for an extended period, and before installation, maintenance, cleaning and repair, otherwise, the dryer may get damaged.
- The plug socket must be freely accessible at all times after installation.

 A damaged power cord/plug can cause fire or give you an electric shock. When damaged it must be replaced, this should only be done by qualified personnel.

 To avoid the risk of fire or electric shock, do not use extension cords, multi sockets or adapters to connect the dryer to mains power.

1.2. Children's Safety

- This appliance is not intended for use by persons (including children) with reduced physical, sensory or mental capabilities, or lack of experience and knowledge, unless they have been given supervision or instruction concerning use of the appliance by a person responsible for their safety.
- This appliance can be used by children aged from 8 years and above and persons with reduced physical, sensory or mental capabilities or lack of experience and knowledge if they have been given supervision or instruction concerning use of the appliance in a safe way and understand the hazards involved. Children must not play with the appliance. Cleaning and user maintenance must not be made by children without supervision.
- Do not leave children unattended near the machine.
- Children might lock themselves in the machine resulting in risk of death.
- Do not allow children to touch the glass door during operation. The surface becomes extremely hot and may cause skin damage.
- Keep packaging material away from children.
- Poisoning and irritation may occur if detergent and cleaning materials are consumed or come into contact with the skin and eyes.

- Keep cleaning materials out of the reach of children
- Electrical products are dangerous for children.
- Keep children away from the product while it is running.
- To prevent children from interrupting the dryer cycle, you can use the child lock to avoid any changes in the running programme.
- Do not allow children to sit/climb on or climb inside the product.

1.3. Product Safety

 **Due to risk of fire, the following laundry items and products should NEVER be dried in the dryer:**

- Do not dry unwashed items in the tumble dryer.
- Items that have been soiled with substances such as cooking oil, acetone, alcohol, petrol, kerosene, spot removers, turpentine, waxes and wax removers should be washed in hot water with an extra amount of detergent before being dried in the tumble dryer.
- Cleaning cloths and mats that have residues of flammable cleaning agents or acetone, gas, petrol, stain remover, turpentine, candle, wax, wax remover or chemicals.
- Laundry that has residues of hair sprays, nail polish remover and similar substances.
- Laundry on which industrial chemicals have been used for cleaning (such as chemical cleaning).
- Laundry that has any kind of foam, sponge, rubber or rubber-like parts or accessories. These include latex foam sponge, shower caps, waterproof fabrics, fitted clothes and foam pillows.
- Items with filling and damaged items (pillows or jackets). Foam protruding from these items might catch fire during the drying process.

- Operating the dryer in environments that contain flour or coal dust may cause explosion.

⚠ ATTENTION: Underwear that contains metal reinforcements should not be put in the dryer. The dryer may be damaged if metal reinforcements come loose and break off during drying.

1.4. Correct Use

⚠ ATTENTION: Never stop a tumble dryer before the end of the drying cycle unless all items are quickly removed and spread out so that the heat is dissipated.

⚠ ATTENTION: Make sure that pets do not enter the dryer. Check the inside of the dryer before using it.

⚠ ATTENTION: Superheating of clothes inside of the dryer can occur if you cancel the programme or in the event of a power failure whilst the dryer is running. This concentration of heat can cause self-combustion so always activate the Refresh programme to cool down or quickly remove all laundry from the dryer in order to hang them up and dissipate the heat.

- Use the dryer only for household drying and to dry fabrics with a label that indicates they are suitable for drying. All other uses are out of the scope of intended use and are prohibited.
- The warranty will be void in case of any commercial use.
- This appliance is designed to be used inside domestic residences only, and should be placed on a straight and stable surface.

- Do not lean against or sit on the door of the dryer. The dryer may tip over.
- To maintain a temperature that will not harm the laundry (e.g. to prevent the laundry from catching fire), a cooling process starts after the heating process. After this, the programme ends. At the end of the programme, always remove the laundry promptly.

 **ATTENTION:** Never use the dryer without a lint filter or with a damaged lint filter.

- Lint filters must be cleaned **after each use** as indicated in **Cleaning the Lint Filter**.
- Lint filters must be dried after wet cleaning. Wet filters might cause malfunction during the drying process.
- Lint accumulation must not to be allowed around the tumble dryer (not applicable for appliances intended to be vented to the exterior of the building)

 **IMPORTANT:** The clearance between the dryer and the floor should not be reduced with objects such as carpets, wood or panel, otherwise, sufficient air intake cannot be ensured for the machine.

- Do not install the dryer in rooms where there is risk of freezing. Freezing temperatures negatively affect the dryers performance. Condensation that freezes in the pump and hose may cause damage.

1.5. Installing On Top Of a Washing Machine

 **ATTENTION:** A washing machine cannot be placed on the dryer. Pay attention to the warnings below when installing the dryer on a washing machine.

⚠ ATTENTION: The dryer can only be placed on washing machines that have a capacity for equal and above.

- To use the dryer on the washing machine, a fixing part must be used between the two products. The fixing part must be attached by an Authorised Service Provider.
- When the dryer is placed on the washing machine, the total weight of these products may reach almost 150 kilograms (when loaded). Place the products on a solid floor that has a load bearing capacity!

Appropriate Installation Table for Washing Machine and Tumble Dryer						
Tumble Dryer (Depth)	Washing Machine					
	37 cm	42 cm	53 cm	56 cm	59 cm	85 cm
56 cm	X	X	✓	✓	✓	✓
61 cm	X	X	X	✓	✓	✓

(For the depth information, please see 7. Technical Specifications)

In order to put the dryer machine onto the washing machine, a special stacking kit is required as an optional extra. Please contact customer service to acquire. The assembly instruction will be served together with the stacking kit

CE Declaration of conformity

We declare that our products meet the applicable European Directives, Decisions and Regulations and the requirements listed in the standards referenced.

Disposing the Old Product

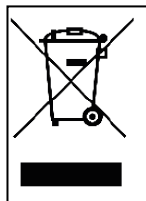

This product complies with EU WEEE Directive (2013/19/EU). This product bears a classification symbol for waste electrical and electronic equipment (WEEE).

This symbol, which is found on the product or information label, indicates that this product must not be disposed together with other household waste at the end of its service life. To prevent the potential harms of uncontrolled waste disposal on the environment and human health, please keep this product separate from other types of waste, and to prevent sustainable reuse of material resources, make sure that it is recycled responsibly.

Contact your dealer or local authorities to get information on how and where you can take the product for environmentally-safe recycling. This product cannot be mixed with other commercial wastes for recycling.

2. INSTALLATION

- Before contacting the local Authorised Service Provider for the installation of the dryer, check the information in the user manual to make sure that the electrical installation and water outlet is suitable. If they are not, call a qualified electrician and a plumber to have the necessary adjustments made.
 - It is the customer's responsibility to prepare the dryer's installation place, as well as the electricity and waste water installation. Before installation, check the dryer for damage. If damaged, do not have it installed. Damaged products may endanger your health.
 - Install the dryer on a stable and flat surface.
 - Run the dryer in a dust-free environment where the air ventilation is good.
 - The clearance between the dryer and the floor **should not be** reduced with objects such as carpets, wood or tape.
 - **Do not block the ventilation grills** found on the plinth of the tumble dryer.
 - The appliance must not be installed behind a lockable door, a sliding door or a door with a hinge on the opposite side of the tumble dryer, in such a way that blocks the full opening of the tumble dryer door.
 - Once the dryer has been installed, the connections must remain stable. When installing the dryer, make sure that the rear surface is not leaning on anything (e.g. tap, socket).
 - The operating temperature of the dryer is +5°C to +35°C. If operated out of this temperature range, the performance of the dryer will be affected negatively and the product will be damaged.
 - Be careful when carrying the product since it is heavy. Always wear safety gloves.
 - Always install the product should be placed against a wall.
 - The rear surface of the product should be placed against the wall.
 - When the product is placed on a stable surface, use a water level to check if it is fully stable. If not, adjust the feet until it becomes steady. Repeat this process every time you relocate the product.
- Do not place the dryer onto the power cable.

2.1. Adjusting the Feet

- For the dryer to work with less noise and vibration, it must be stable and balanced on its feet. Adjust the feet to ensure that the product is balanced.
- Rotate the feet to the right and to the left until the dryer is even and stable.



IMPORTANT: Never remove the adjustable feet.

2.2. Electrical Connection



ATTENTION: There is risk of fire and electric shock.

- Your dryer is set to 220-240 V and 50 Hz.
- The mains cable of the dryer is equipped with a special plug. This plug must be connected to an earthed socket protected by a fuse of 16 Amperes as indicated on the type plate. The fuse current rating of the power line where the outlet is connected must also be 16 amperes. Consult a qualified electrician if you do not have such an outlet or fuse.
- Our company cannot be held responsible for damages resulting from usage without earthing.



IMPORTANT: Operating your machine at low voltage values will shorten the service life and decrease the performance of your machine.

2.3. Under Counter Installation

- Leave at least 3 cm of space between the side and rear walls of the product and the underside of the worktop when installing your product under a counter.
- Assembly / disassembly under the counter if necessary must be done by authorized service.

3. OVERVIEW

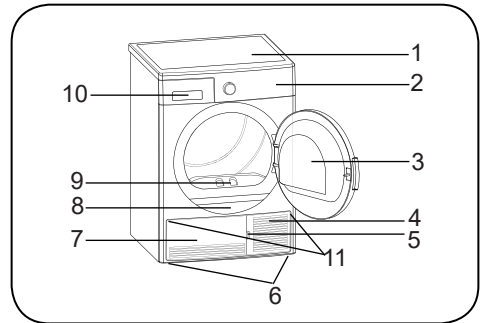

















1. Upper tray
2. Control panel
3. Loading door
4. Plinth opening slot
5. Plinth
6. Adjustable feet
7. Plinth cover
8. Type plate
9. Lint filter
10. Drawer Cover
11. Ventilation grills

4. PREPARING THE LAUNDRY

4.1. Sorting the Laundry to be Dried

Follow the instructions on the labels of the laundry to be dried. Only dry items that have a statement/symbol that indicates "they can be dried in a dryer".

- Do not operate the product with load amounts and laundry types other than those given in 4.3. Load Capacity.

 <p>Suitable for drying in a dryer</p>	 <p>Does not need ironing</p>	 <p>Sensitive/Delicate drying</p>	 <p>Not suitable for drying in a dryer</p>
 <p>No drying</p>	 <p>Do not dry-clean</p>	 <p>At any temperature</p>	 <p>At high temperatures</p>
 <p>At medium temperatures</p>	 <p>At low temperatures</p>	 <p>Heatless</p>	 <p>Hang to dry</p>
 <p>Spread to dry</p>	 <p>Hang wet to dry</p>	 <p>Spread in shadow to dry</p>	 <p>Suitable for dry cleaning</p>

Do not dry thin, multi-layer or thick-layer fabrics together as they dry at different levels. For this reason, dry clothes together that have the same structure and fabric type. This way, you can get an even drying result. If you think that the laundry is still wet, you can select a time programme for additional drying.

Please dry your big (like duvets) and small sizes of laundries separately in order to not to have a damp laundries.

⚠ IMPORTANT: Delicate fabrics, embroidered fabrics, woolen/silk fabrics, clothes made of delicate and expensive fabrics, airtight clothes and tulle curtains are not suitable for drying in the dryer.

4.2. Preparing the Laundry to be Dried

⚠ Risk of explosion and fire!

Remove all objects from pockets such as lighters and matches.

⚠ ATTENTION: The drum of the dryer and the fabrics may get damaged.

- The clothes may have become entangled during the washing process. Separate them from each other before placing them in the dryer.
- Remove all objects in the pockets of the clothes and apply the following:
- Tie fabric belts, apron laces etc. to each other or use a laundry bag.
- Lock the zips, clasps and fasteners, do up the buttons of covers.
- To get the best drying result, sort the laundry according to the textile type and drying programme.
- Remove clips and similar metal parts from the clothes.
- Woven goods such as t-shirts and knit clothes **generally shrink in the first drying**. Use a protective programme.
- **Do not over-dry synthetics. This will cause creases.**
- When washing the laundry to be dried, adjust the amount of softener according to the data from the manufacturer of the washing machine.

4.3. Load Capacity

Follow the instructions in the "Programme selection and consumption table". (See: 5.2 Programme selection and consumption table). Do not load the product with more laundry than the capacity values specified in the table.



⚠ IMPORTANT: It is not recommended to load the dryer with more laundry than the amount shown in the figure. When overloaded, the drying performance of the dryer will decrease and the dryer and laundry might be damaged.

Laundry	Dry load weight (gr)
Bedsheet (double)	725
Pillowcase	240
Bath Towel	700
Hand Towel	225
Shirt	190
Cotton Shirt	200
Jean	650
Fabric - Gabardine Trousers	400
T-shirt	120

5. USING THE TUMBLE DRYER

5.1. Control Panel

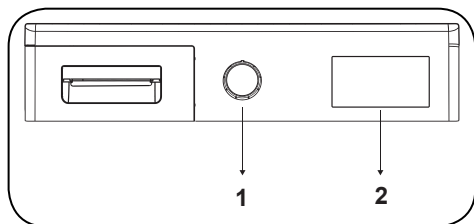

1. Programme Selection Knob

2. Electronic indicator and additional functions

5.1.1. Programme Selection Knob

Use the programme selection knob to select the desired drying programme

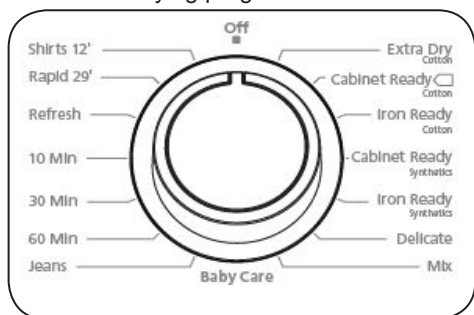

5.1.2. Electronic Indicator and Additional Functions

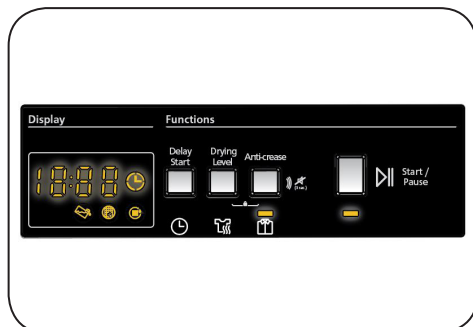

Display symbols:

Water tank warning indicator	
Lint filter cleaning warning indicator	
Condenser cleaning warning indicator	

5.2. Programme Selection and Consumption Table

Press the Start/Pause button to start the programme. The Start/Pause LED that indicates that the programme has started and the Drying LED will come on.

Programme	Load (kg)	Washing machine spin speed	Approximate amount of remaining humidity	Duration (minutes)
Cotton Extra Dry	8	1000	60%	132
Cotton Cabinet Ready	8	1000	60%	129
Cotton Iron Ready	8	1000	60%	107
Synthetics Cabinet Ready	4	800	40%	51
Synthetics Iron Ready	4	800	40%	38
Delicate	2	600	50%	39
Mix	4	1000	60%	75
Baby Care	3	1000	60%	60
Jeans	4	1200	60%	85
60 min	-	-	-	60
30 min	-	-	-	30
10 min	-	-	-	10
Refresh	-	-	-	-
Rapid 29'	2	1200	50%	29
Shirts 12'	0.5	1200	50%	12

Energy consumption values				
Programme	Load (kg)	Washing machine spin speed	Approximate amount of remaining humidity	Energy consumption values (kWh)
Cotton Cabinet Ready	8	1000	60%	4,68
Cotton Iron Ready	8	1000	60%	4,1
Synthetics Cabinet Ready	4	800	40%	1.58
Power consumption in the "off mode" P _o (W)				0.5
Power consumption in the "on mode" P _L (W)				1.0



The Cotton Cabinet Ready programme is the standard drying programme that can be run with a full or half load and for which the information is given on the label and product receipt. This programme is the most energy efficient programme to dry normal wet cotton clothes.

*Energy labelling standard programme (EN 61121:2013)

All values in the table were determined in accordance with the EN 61121:2013 standard. Consumption values may vary from the values in the table depending on the fabric type, spin speed, environment conditions and voltage values.

5.2.1. Auxiliary Functions

The table that summarises the options that can be selected in programmes is given below.

Option	Description
Anti-Crease	If you select the "Anti-Crease" option and do not open the door of the dryer at the end of the programme, the 1-hour anti-crease phase will extend to 2 hours. After selecting the Anti Crease option, you will hear an audible warning. You can press the same button again to cancel the option. If you open the door or press the Start/ Pause key while the anti-crease step is in progress, the said step will be cancelled.
Drying Level	The humidity level obtained after drying can be increased by 3 levels. This way, level of required dryness can be selected. The levels that can be selected other than the standard setting: 1, 2, 3. After selection, the LED of the relevant drying level will turn on.
Delay Start	You can delay the start time of the programme by selecting the 1-hour to 23-hour option. You can activate the desired delay time by pressing the Start/Pause button. When the time is up, the selected programme will start automatically. During the delay time, options compatible with the programme can be activated/deactivated. Long pressing on Delayed Start button changes delay time continuously.
Buzzer Cancel	The dryer gives an audible warning when program selection knob is turned, buttons are pressed and at the end of programme. To cancel these warnings, press and hold the "Anti Crease Option" button for 3 seconds. When you press the button, you will hear an audible warning that the option has been cancelled.
Child Lock	There is a child lock option to avoid changes in the programme flow when keys are pressed during the programme. To activate the child lock, press and hold the "Delay start" and "Anti Crease" keys simultaneously for 3 seconds. When the child lock is active, all keys will be deactivated. Child lock will be deactivated automatically at the end of the programme. When activating/deactivating the child lock, the LED of the "Delay start" and "Anti Crease" options will flash and an audible warning will be heard. Warning: when the product is running or the child lock is active, if you turn the programme selection knob, you will hear an audible warning. Even if you set the programme knob to another programme, the previous programme will continue running. To select a new programme, you need to deactivate the child lock and then set the programme selection knob to "Off" position. Then, you can select and start the desired programme.

5.2.2. Starting the Programme

The Start/Pause LED will flash during programme selection. Press the Start/Pause button to start the programme. The Start/Pause LED that indicates that the programme has started and the drying LED will come on.

Programme	Description
Cotton Extra Dry	This programme dries thick and multi-layer fabrics, such as cotton towels, bedsheets, pillowcases, bathrobes, at a high temperature to allow you to place them in a closet.
Cotton Cabinet Ready	This programme dries cotton pyjamas, underwear, tablecloths etc. to allow you to place them in a closet.
Cotton Iron Ready	This programme dries cotton laundry to prepare it for ironing. Laundry removed from the machine will be damp.
Synthetics Cabinet Ready	This programme dries synthetics, such as shirts, t-shirts, blouses, at a lower temperature compared to the cottons programme to allow you to place them in a closet.
Synthetics Iron Ready	This programme dries synthetics, such as shirts, t-shirts, blouses, at a lower temperature compared to the cottons programme to prepare them for ironing. Laundry removed from the machine will be damp.
Delicate	This programme dries thin clothes like shirts, blouses and silk garments at a low temperature to make them ready to wear.
Mix	This programme dries cotton-synthetic mixed garments that do not discolour to make them ready to wear.
Baby Care	This programme dries delicate infant clothes at a low temperature to make them ready to wear.
Jeans	This programme is used to dry jeans.
Time Programmes	To reach the required drying level at a low temperature, you can use the timed programmes of 10 min., 30 min., and 60 min. Regardless of the drying level, the programme stops at the desired time.
Refresh	This programme provides ventilation for 10 minutes without applying heat to help freshen up your garments.
Rapid 29'	2 kg of cotton shirts spun at a high speed in the washing machine are dried in 29 minutes.
Shirts 12'	2 to 3 shirts are ready for to be ironed in 12 minutes.

 **IMPORTANT:** Do not open the loading door while the programme is running. If you have to open the door, do not keep it open for a long time.

5.2.3. During the Programme

If you open the door when the programme is running, the product will switch to standby mode. Once the door has been closed, press the Start/Pause key to resume the programme.

Do not open the loading door when the programme is running. If you have to open the door, do not keep it open for a long time.

Programme End

Once the programme is over, the warning LEDs for Start/Pause, water tank level, filter cleaning and condenser cleaning will turn on. Additionally, an audible warning will be given at the end of the programme. You can remove the laundry to make the machine ready for a new load.

 **IMPORTANT:** Clean the lint filter after every programme. Empty the water tank after every programme.

 **IMPORTANT:** If you do not take out the laundry after the programme has ended, the 1-hour Anti Crease phase will automatically be activated. This programme rotates the drum at regular intervals to prevent creases

5.3. Drum Light Information

- This product includes LED Drum Light. The light works automatically when you open the door. And closes itself after a while automatically.
- It is not an adjustable option for user to open or close it.
- Please do not try to replace or modify the LED Light.

PROGRAMMES	OPTIONS				
	Delay Start	Buzzer Cancel	Child Lock	Drying Level	Anti-crease
Cotton Extra Dry	✓	✓	✓	✓	✓
Cotton Cabinet Ready	✓	✓	✓	✓	✓
Cotton Iron Ready	✓	✓	✓	✓	✓
Synthetics Cabinet Ready	✓	✓	✓	✓	✓
Synthetics Iron Ready	✓	✓	✓	✓	✓
Delicate	✓	✓	✓	X	✓
Mix	✓	✓	✓	✓	✓
Baby Care	✓	✓	✓	✓	✓
Jeans	✓	✓	✓	✓	✓
60 min	✓	✓	✓	X	✓
30 min	✓	✓	✓	X	✓
10 min	✓	✓	✓	X	✓
Refresh	✓	✓	✓	X	✓
Rapid 29'	✓	✓	✓	X	✓
Shirts 12'	✓	✓	✓	X	✓
X	Not selectable				
✓	Selectable				

⚠ ATTENTION: “Delicate” and “Drying Level” options cannot be selected at the same time in any programme.

6. CLEANING AND CARE

IMPORTANT: Do not use industrial chemicals to clean your dryer. Do not use a dryer that has been cleaned with industrial chemicals.

6.1. Cleaning the Lint Filter

IMPORTANT: DO NOT FORGET TO CLEAN THE LINT FILTER AFTER EACH USE.

To clean the lint filter:

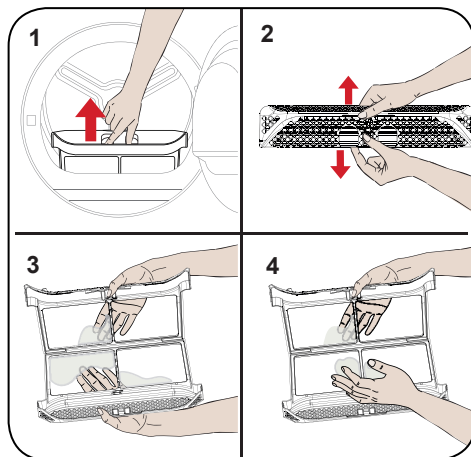

1. Open the loading door.
2. Pull up the lint filter to remove it.
3. Use your hands or a soft cloth to clean the lint.
4. Close and refit the lint filter.

After the dryer has been used for a certain period of time, if you encounter a layer that will cause obstruction on the filter surface, wash the filter with warm water to clean the layer. Dry the filter thoroughly before reinstalling it again.

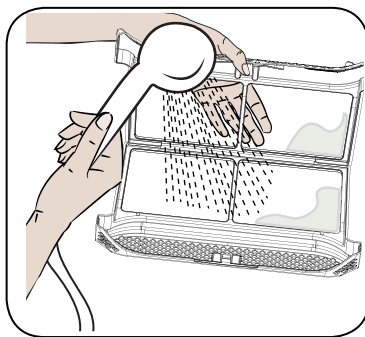

6.2. Emptying the Water Tank

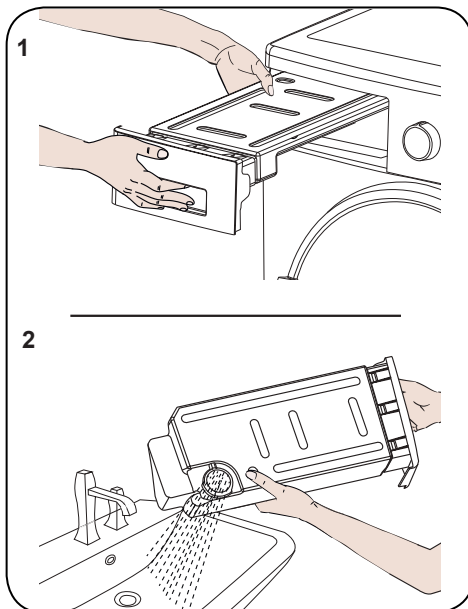

1. Pull the drawer cover and carefully take out the tank.
2. Empty the water in the tank.
3. If there is lint accumulated on the discharge cap in the tank, clean it with water.
4. Refit the water tank.

IMPORTANT: Never remove the water tank when the programme is running. The water condensed in the water tank is not suitable for human consumption.

IMPORTANT: DO NOT FORGET TO EMPTY THE WATER TANK AFTER EACH USE.

6.3. Cleaning the Condenser

IMPORTANT: Clean the condenser when you see the warning “Condenser Cleaning”.

IMPORTANT: EVEN IF THE “CONDENSER CLEANING WARNING LED” IS NOT ON: CLEAN THE CONDENSER AFTER EVERY 30 DRYING PROCESSES OR ONCE A MONTH.

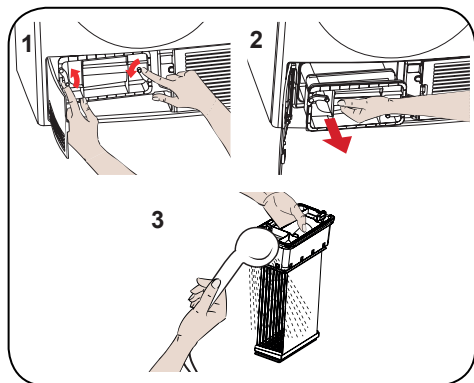

If the drying process is completed, open the loading door and wait for it to cool down.

1. Open the plinth and release the 2 cover locks of the condenser.
2. Hold the condenser by the plastic part and pull it out.
3. Clean it with a showerhead and wait for the water to drain off.
4. Fully insert the condenser into its seat and lock the 2 locks.
5. Close the plinth cover

6.4. Cleaning the Humidity Sensor

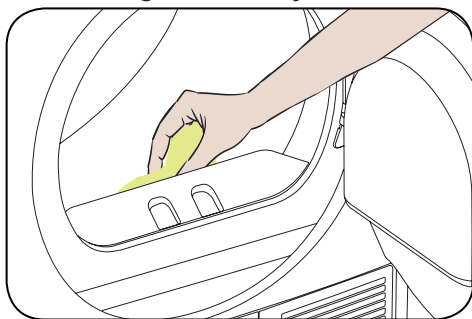

Inside the machine, there are humidity sensors that detect whether the laundry is dry or not.

To clean the sensors:

1. Open the loading door of the machine.
2. If the machine is still hot due to the drying process, wait for it to cool down.
3. Using a soft cloth soaked in vinegar, wipe the metal surfaces of the sensor and dry them.

IMPORTANT: CLEAN THE METAL SURFACES OF THE SENSOR 4 TIMES A YEAR.

IMPORTANT: Do not use metal tools to clean the metal surfaces of the sensor.

WARNING: Due to the risk of fire and explosion, do not use solution agents, cleaning agents or similar products when cleaning the sensors.

6.5. Cleaning the Inner Surface of the Loading Door

⚠ IMPORTANT: DO NOT FORGET TO CLEAN THE INNER SURFACE OF THE LOADING DOOR AFTER EACH DRYING PROCESS.

Open the loading door of the dryer and clean all of the inner surfaces and the gasket with a soft, damp cloth.

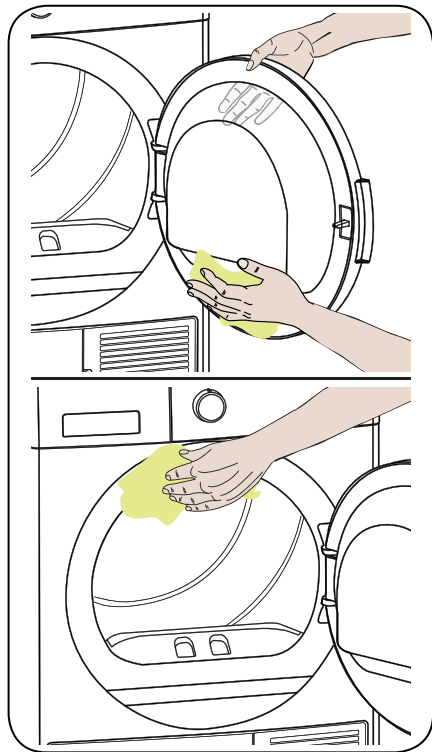



7. TECHNICAL SPECIFICATIONS

Brand	VOX
Model name	TDM-800T
Height	Min: 845 mm / Max: 855 mm*
Width	596 mm
Depth	609 mm
Capacity (max.)	8 kg**
Net weight (with plastic door)	36,5 kg
Net weight (with glass door)	38,8 kg
Voltage	220-240 V
Power	2700 W

*Min. height: Height with the adjustable feet not used. Max. height: Height with the adjustable feet extended to the maximum.

**Dry laundry weight before washing.

 **IMPORTANT:** To improve the quality of the dryer, technical specifications are subject to change without prior notice.

 **IMPORTANT:** The values declared have been obtained in a laboratory environment according to the relevant standards. These values may change depending on the environmental conditions and use of the dryer.

8. TROUBLESHOOTING

Your dryer is fitted with systems that continuously perform checks during the drying process to take the necessary measures and warn you in case of any malfunction.

⚠ WARNING: If the problem persists even if you have applied the steps in this section, please contact the your dealer or an Authorised Service Provider. Never try to repair a nonfunctional product.

PROBLEM	REASON	SOLUTION
The drying process takes a long time.	The surface of the lint filter might be clogged.	Wash the filter with lukewarm water.
	The condenser might be clogged.	Clean the condenser.
	The ventilation grills in front of the machine might be closed.	Open the doors/windows to prevent the room temperature from rising too much.
	There might be a layer of limescale on the humidity sensor.	Clean the humidity sensor.
	The dryer might be overloaded with laundry.	Do not overload the dryer.
	The laundry might be insufficiently spun.	Select a higher spin speed on your washing machine.
Laundry comes out damp at the end of the drying process.	⚠ The laundry that comes out hot at the end of the drying process generally feels more humid.	
	The programme used might not be suitable for the type of laundry.	Check the care labels on the laundry items, select a suitable programme for the type of laundry and additionally, use the time programmes.
	The surface of the lint filter might be clogged.	Wash the filter with lukewarm water.
	The condenser might be clogged.	Clean the condenser.
	The dryer might be overloaded with laundry.	Do not overload the dryer.
	The laundry might be insufficiently spun.	Select a higher spin speed on your washing machine.
The dryer cannot be opened or the programme cannot be started. The dryer does not get activated when adjusted.	The dryer might not be plugged in.	Make sure that the plug is fitted in the socket.
	The loading door might be open.	Make sure that the loading door is properly closed.
	You might not have set a programme or pressed the Start/ Pause key.	Make sure that the programme has been set and the dryer is not in the Standby (Pause) mode.
	Child lock might be active.	Deactivate the child lock.
The programme has been interrupted for no reason.	The loading door might not be closed properly.	Make sure that the loading door is properly closed.
	There might have been a power failure.	Press the Start/Pause key to start the programme.
	The water tank might be full.	Empty the water tank.

PROBLEM	REASON	SOLUTION
Clothes have shrunk, felted or deteriorated.	The programme used might not be suitable for the type of laundry.	Check the care labels on the laundry items, select a suitable programme for the type of laundry.
Water leaking from the loading door.	There might be lint accumulated on the inner surfaces of the loading door and on the surfaces of the gasket of the loading door.	Clean the inner surfaces of the loading door and the surfaces of the gasket of the loading door.
The loading door opens on its own.	The loading door might not be closed properly.	Push the loading door until you hear the closing sound.
The water tank warning symbol is on/flashing.	The water tank might be full.	Empty the water tank.
	The water discharge hose might be bent.	If the product is connected directly to the water outlet, check the water discharge hose.
The filter cleaning warning symbol is on.	The lint filter might be unclean.	Clean the filter.
The condenser cleaning warning symbol is on.	The condenser might be unclean.	Clean the condenser.
The filter cleaning and condenser warning symbol are flashing.	The filter seat might be clogged by lint.	Clean the filter seat.
	There might be a layer that causes obstruction on the surface of the lint filter.	Wash the filter with lukewarm water.
	The condenser might be clogged.	Clean the condenser.
The program can not be started and filter warning led is blinking.	The filter may not be placed.	Replace the filter.
	The filter warning led is blinking even though the filter is placed.	Call technical service.
The program can not be started and condenser warning led is blinking.	The condenser may not be placed.	Replace the condenser.
The program can not be started and both condenser and filter warning leds are blinking	The condenser and filter may not be placed	Replace the filter
	The filter and condenser warning leds are blinking even though the filter and condenser are placed	Call technical service

9. AUTOMATIC FAULT WARNINGS AND WHAT TO DO

Your tumble dryer is equipped with a built-in fault detection system, indicated by a combination of flashing operation lights. The most common failure codes are shown below.

ERROR CODE	SOLUTION
E03/ 	Empty the water tank, if problem does not solved, contact the nearest authorised service agent.
E04	Contact the nearest authorised service agent.
E05	Contact the nearest authorised service agent.
E06	Contact the nearest authorised service agent.
E08	There may be voltage fluctuation in mains. Wait until voltage is appropriate for working range.

10. ENVIRONMENTAL PROTECTION AND PACKAGING INFORMATION

10.1. Packaging Information

The packaging of this product is made of recyclable materials. Do not dispose of the packaging, waste together with household or other waste. Instead, take it to a packaging collection point defined by your local authority.

11. DESCRIBING THE ENERGY LABEL AND SAVING ENERGY

11.1. Energy Labelling

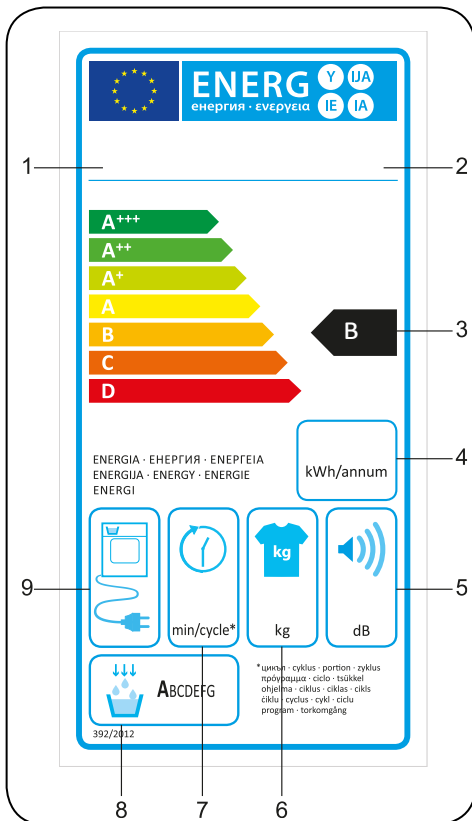

1. Trademark
2. Model
3. Energy Class
4. Annual Power Consumption
5. Noise During Drying
6. Dry Laundry Capacity
7. Cotton Cupboard Dry Cycle Time
8. Condensing Efficiency Class
9. Machine Technology

11.2. Energy Efficiency

- You should operate the dryer to full capacity, but make sure that it is not overloaded.
- When the laundry is being washed, the spin speed should be at the highest level possible. This will shorten the drying time and reduce energy consumption.
- Make sure that the same kinds of laundry are dried together.
- Please follow the recommendations in the user manual for programme selection.
- For air circulation, leave an appropriate clearance on the front and back sides of the Dryer. Do not cover the grills on the front side of the machine.
- Unless necessary, do not open the door of the machine when drying. If you have to open it, do not keep it open for a long time.
- Do not add new (wet) laundry during the drying process.
- Hairs and lint that detach from the laundry and merge in the air are collected by the "Lint Filters". Please make sure that the filters are cleaned before and after each use.
- For models with a condenser, make sure that the condenser is cleaned at least once a month or after each 30 uses.
- During the drying process, the environment where the dryer is installed must be well ventilated.

PRODUCT FICHE	
Complying Commission Delegated Regulation (EU) No 392/2012	
Supplier name or trademark	VOX
Model name	TDM-800T
Rated capacity (kg)	8
Type of Tumble Dryer	Condenser
Energy efficiency class ⁽¹⁾	B
Annual Energy Consumption (kWh) ⁽²⁾	561
Automatic of Non-automatic	Automatic
Energy Consumption of the standard cotton programme at full load (kWh)	4,68
Energy Consumption of the standard cotton programme at partial load (kWh)	2,56
Power consumption of the off-mode for the standard cotton programme at full load P_o (W)	0,5
Power consumption of the left-on mode for the standard cotton programme at full load P_L (W)	1,0
The duration of the left mode on (min)	n/a
Standard cotton programme ⁽³⁾	
Programme time of the standard cotton programme at full load , T_{dry} (min.)	129
Programme time of the standard cotton programme at partial load , $T_{dry1/2}$ (min.)	76
Weighted programme time of the standard cotton programme at full and partial load (T_t)	99
Condensation efficiency class ⁽⁴⁾	B
Average condensation efficiency of the standard cotton programme at full load C_{dry}	81%
Average condensation efficiency of the standard cotton programme at partial load $C_{dry1/2}$	81%
Weighted condensation efficiency of the standard cotton programme at full load and partial load C_t	81%
Sound power level for the standard cotton programme at full load ⁽⁵⁾	65
Built-in	No

(1) Scale from A+++ (most efficient) to D (least efficient)

(2) Energy consumption based on 160 drying cycles of the standard cotton programme at full and partial load, and the consumption of the low-power modes. Actual energy consumption per cycle will depend on how the appliance is used.

(3) "Cotton cupboard dry programme" used at full and partial load is the standard drying programme to which the information in the label and the fiche relates, that this programme is suitable for drying normal wet cotton laundry and that it is the most efficient programme in terms of energy consumption for cotton

(4) Scale from G (least efficient) to A (most efficient)

(5) Weighted average value - L wA expressed in dB(A) re 1 pW





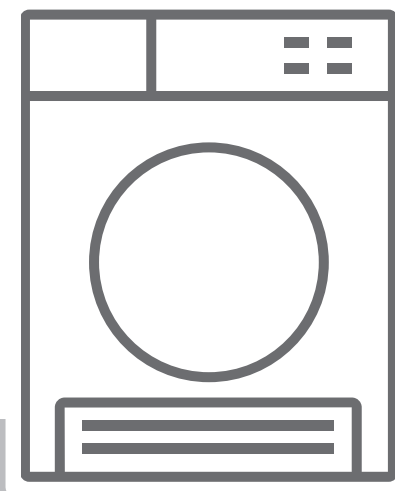



SR Mašina za sušenje veša / Korisnički priručnik



TDM-800T

Zahvaljujemo vam što ste izabrali ovaj proizvod.

Ovaj Korisnički priručnik sadrži veoma važne informacije i uputstva koji se tiču korišćenja i održavanja vašeg uređaja. Odvojite vreme da pročitate ovaj Korisnički priručnik pre korišćenja uređaja i čuvajte ga za buduću upotrebu.

Ikona	Zančenje	Opis
	UPOZORENJE	Rizik od opasne povrede ili smrti
	RIZIK OD STRUJNOG UDARA	Opasan napon
	POŽAR	Rizik od požara
	PAŽNJA	Rizik od povrede ili materijalne štete
	VAŽNO/NAPOMENA	Informacije o ispravnom korišćenju sistema
	Pročitajte ova uputstva.	
	Vruća površina	

SADRŽAJ

1. BEZBEDNOSNA UPUTSTVA	3
1.1. Električna bezbednost	3
1.2. Bezbednost dece	4
1.3. Bezbednost proizvoda	5
1.4. Ispravna upotreba	6
1.5. Postavljanje na mašinu za pranje veša	7
2. POSTAVLJANJE	9
2.1. Podešavanje stopa	10
2.2. Priklučivanje na električnu mrežu	10
2.3. Postavljanje ispod radne ploče	10
3. PREGLED	10
4. PRIPREMA VEŠA	11
4.1. Sortiranje veša za sušenje	11
4.2. Priprema veša koji će se sušiti	12
4.3. Kapacitet punjenja	12
5. KORIŠTENJE MAŠINE ZA SUŠENJE VEŠA	13
5.1. Kontrolna tabla	13
5.1.1. Dugme za izbor programa	13
5.1.2. Elektronski indikator i dodatne funkcije	13
5.1.3. Pomoćne funkcije	15
5.1.4. Pokretanje programa	16
5.1.5. Tokom programa	17
5.2. Informacije o osvetljenju u bubnju	17
6. ČIŠĆENJE I ODRŽAVANJE	19
6.1. Čišćenje filtera za dlačice	19
6.2. Pražnjenje rezervoara za vodu	19
6.3. Čišćenje kondenzatora	20
6.4. Čišćenje senzora za vlagu	20
6.5. Čišćenje unutrašnje površine vrata za ubacivanje	21
7. TEHNIČKE SPECIFIKACIJE	22
8. REŠAVANJE PROBLEMA	23
9. AUTOMATSKA UPOZORENJA O GREŠCI I ŠTA PREDUZETI	25
10. INFORMACIJE O ZAŠTITI ŽIVOTNE SREDINE I PAKOVANJU	26
10.1. Informacije o pakovanju	26
11. OPIS ENERGETSKE OZNAKE I UŠTEDE ENERGIJE	26
11.1. Energetska oznaka	26
11.2. Energetska efikasnost	27

OSNOVNE NAPOMENE

- Ovaj uređaj mogu koristiti deca starija od 8 godina i osobe sa smanjenim fizičkim, senzornim ili mentalnim sposobnostima ili one kojima nedostaju iskustvo i znanje, ako su pod nadzorom ili su dobili uputstva u vezi sa bezbednom upotrebom uređaja i razumeju uključene opasnosti. Deca se ne smeju igrati uređajem. Čišćenje i održavanje koje treba da obavi korisnik ne smeju da obavljaju deca bez nadzora.
- Mašina za sušenje veša namenjena je isključivo za upotrebu u domaćinstvu i u zatvorenom prostoru. Garancija će postati nevažeća u slučaju komercijalne upotrebe.
- Koristite ovaj proizvod isključivo za veš sa oznakom koja naznačava da je pogodan za sušenje.
- Proizvođač neće prihvatiti odgovornost za oštećenja nastala nepravilnom upotrebom ili transportom.
- Nemojte da dopustite da prekrivke podova ometaju prohodnost ventilacionih otvora.
- Postavljanje i popravke mašine treba da obavlja isključivo ovlašćeni agent za popravke. Proizvođač se ne može smatrati odgovornim za oštećenja nastala zbog neovlašćenih popravki.

⚠ UPOZORENJE: Nikada nemojte da prskate ili isipate vodu na mašinu za sušenje veša da je operete! Rizik od strujnog udara!

- Ostavite najmanje 3 cm prostora između bočnih i zadnjeg zida proizvoda, kao i iznad mašine ako planirate da postavite uređaj ispod radne površine.
- Sklapanje/rasklapanje za postavljanje ispod radne površine, ako je potrebno, mora da obavlja ovlašćeni agent za servisiranje.
- Pre postavljanja proverite vizuelno da li na proizvodu ima oštećenja. Nikada nemojte da postavljate oštećeni proizvod ili da rukujete njime.

- Držite ljubimce podalje od mašine za sušenje veša.
- Omekšivače ili slične proizvode treba koristiti kako je navedeno u uputstvima proizvođača.
- Izvadite iz džepova sve predmete, kao što su upaljači i šibice.
- Ovaj uređaj se ne sme postavljati iza vrata koja se zaključavaju, klizećih vrata ili vrata sa šarkama na suprotnoj strani od one na kojoj je mašina za sušenje ako se time sprečava potpuno otvaranje vrata.

1. BEZBEDNOSNA UPUTSTVA

Ovaj odeljak sadrži bezbedosna uputstva koja će vam pomoći da se zaštitite od rizika od lične povrede ili oštećenja svojine. Ako se ne pridržavate ovih uputstava, garancija će biti nevažeća.

1.1. Električna bezbednost

- Uređaj ne sme da se napaja putem eksternog prekidačkog uređaja, kao što je tajmer, ili da bude povezan sa kolom koje se redovno uključuje i isključuje nekom instalacijom.
- Nemojte dodirivati strujni kabl vlažnim rukama. Uvek povucite utikač da isključite proizvod iz struje; u suprotnom, postojaće rizik od strujnog udara.
- Povežite mašinu za sušenje veša sa uzemljenom utičnicom koja poseduje zaštitu osigurača. Povezivanje sa uzemljenjem treba da obavi kvalifikovani električar. Naša kompanija se ne može smatrati odgovornom za oštećenja/gubitke koji su posledica korišćenja mašine za sušenje veša bez veze sa uzemljenjem, što nalažu lokalni propisi.
- Napon i dozvoljena zaštita osigurača naznačeni su na tipskoj pločici. **(Za tipsku pločicu pogledajte odeljak Pregled)**
- Vrednosti napona i frekvencije koje su naznačene na tipskoj pločici moraju da budu jednake vrednosti napona i frekvencije mreže na vašem crevu.
- Izvucite utikač mašine za sušenja iz utičnice kada se ne koristi duže vreme i pre postavljanja, održavanja, čišćenja i popravki jer u suprotnom se mašina za sušenje može oštetiti.
- Utičnica utikača mora da bude lako dostupna neprekidno nakon postavljanja.

⚠ Oštećeni strujni kabl / utikač može da izazove požar ili da izazove strujni udar. Kada se ošteti, mora da se zameni, a to treba da obavlja isključivo ovlašćeno osoblje.

⚠ Da biste izbegli rizik od požara ili strujnog udara, nemojte da koristite produžne kablove, višestruke utičnice ili adaptere da povežete mašinu za sušenje sa mrežnim napajanjem.

1.2. Bezbednost dece

- Ovaj aparat nije namenjen za upotrebu od strane lica (uključujući decu) sa smanjenim fizičkim, čulnim ili mentalnim sposobnostima ili nedostatkom iskustva i znanja osim ako nije pod nadzorom ili je naučen da rukuje aparatom od strane lica koje je odgovorno za njegovu/njenu sigurnost.
- Ovaj uređaj mogu koristiti deca starija od 8 godina i osobe sa smanjenim fizičkim, senzornim ili mentalnim sposobnostima ili one kojima nedostaju iskustvo i znanje, ako su pod nadzorom ili su dobili uputstva u vezi sa bezbednom upotrebom uređaja i razumeju uključene opasnosti. Deca se ne smeju igrati uređajem. Čišćenje i održavanje koje treba da obavi korisnik ne smeju da obavljaju deca bez nadzora.
- Ne puštajte decu blizu mašine bez nadzora.
- Deca mogu da se zaključaju u mašinu što može dovesti do rizika od smrti.
- Nemojte da dopuštate deci da dodiruju staklo tokom korišćenja mašine. Površina postaje izuzetno vruća i može dovesti do oštećenja kože.
- Držite materijal pakovanja izvan domašaja dece.
- Trovanje i iritacija mogu da se jave ako se deterdžent i materijali za čišćenje konzumiraju ili dođu u dodir sa kožom ili očima.
- Držite materijale za čišćenje van domašaja dece; električni proizvodi su opasni za decu.

- Držite decu podalje od proizvoda dok se koristi.
- Da biste sprečili decu da ometaju ciklus mašine za sušenje, možete da koristite zaštitu za decu da izbegnete bilo kakve izmene pokrenutog programa.
- Nemojte da dozvoljavate deci da sede / da se popnu na proizvod ili u njega.

1.3. Bezbednost proizvoda

 **Zbog rizika od požara, sledeći artikli i proizvodi koji se ubrajaju u veš ne treba NIKADA da se suše u mašini za sušenje:**

- Nemojte da sušite neopran veš u mašini za sušenje veša.
- Artikle koji su zaprljani materijama kao što su ulje za kuvanje, aceton, alkohol, benzin, kerozin, sredstva za uklanjanje fleka, terpentini, vosak i sredstva za uklanjanje voska treba prati u toploj vodi sa dodatnom količinom deterdženta pre sušenja u mašini za sušenje veša.
- Krpe za čišćenje i podmetače koji na sebi imaju ostatke zapaljivih sredstava za čišćenje ili acetona, gasa, benzina, sredstva za uklanjanje mrlja, terpentina, sveće, voska, sredstva za uklanjanje voska ili hemikalija.
- Veš koji sadrži ostatke sprejeva za kosu, sredstva za uklanjanje laka za nokte i slične supstance.
- Veš na kom su za čišćenje korišćene industrijske hemikalije (kao što je hemijsko čišćenje).
- Veš na kom se nalazi bilo kakva vrsta pene, sunđera, gume ili delova i dodataka nalik gumi. Tu spadaju sunđer od pene od lateksa, kape za tuširanje, vodootporna platna, postavljena odeća i jastuci od pene.
- Predmeti sa punjenjem i oštećeni predmeti (jastuci ili jakne). Pena koja viri izvan ovih predmeta može da se zapali tokom procesa sušenja.
- Korišćenje mašine za sušenje u sredinama koje sadrže brašno ili ugljenu prašinu može da izazove eksploziju.

⚠ PAŽNJA: Veš koji sadrži metalna ojačanja ne treba stavljati u mašinu za sušenje. Mašina za sušenje se može oštetiti ako se metalna ojačanja olabave i odlome tokom sušenja.

1.4. Ispravna upotreba

⚠ PAŽNJA: Nikada nemojte zaustavljati mašinu za sušenje pre završetka ciklusa sušenja osim ako sve artikle brzo na izvadite i raširite tako da se toplota raseje.

⚠ PAŽNJA: Postarajte se da ljubimci ne ulaze u mašinu za sušenje. Proverite unutrašnjost mašine za sušenje pre korišćenja.

⚠ PAŽNJA: Prekomerno zagrevanje odeće unutar mašine za sušenje može da se javi ako otkazete program ili u slučaju nestanka struje dok je mašina za sušenje pokrenuta. Ta koncentracija toplote može da izazove samosagorevanje pa stoga uvek pokrenite program Refresh (Osvežavanje) da ohladite ili brzo izvadite sav veš iz mašine za sušenje da biste ga okačili i da bi se rasejala toplota.

- Koristite mašinu za sušenje isključivo za sušenje u domaćinstvu i za sušenje tkanina sa etiketom na kojoj je naznačeno da je pogodna za sušenje. Sve druge primene nalaze se van opsega namenjene primene i zabranjene su.
- Garancija će postati nevažeća u slučaju svakog oblika komercijalne upotrebe.
- Ovaj uređaj je projektovan da se koristi isključivo u domaćinstvima i treba ga postaviti na ravnu i stabilnu površinu.
- Nemojte da se naslanjate ili da sedate na vrata mašine za sušenje veša. Mašina za sušenje veša može da se prevrne.

- Da bi se održala temperatura koja neće naškoditi vešu (npr. da bi se sprečilo da se veš zapali), proces hlađenja počinje nakon procesa zagrevanja. Nakon toga se program završava. Na kraju programa uvek brzo uklonite veš.

 **PAŽNJA:** Nikada nemojte da koristite mašinu za sušenje bez filtera za dlačice ili sa oštećenim filterom za dlačice.

- Filteri za dlačice se moraju čistiti **nakon svake upotrebe** kao što je naznačeno u poglavlju **Cišćenje filtera za dlačice**.
- Filteri za dlačice se moraju osušiti nakon vlažnog čišćenja. Vlažni filteri mogu da izazovu kvar tokom procesa sušenja.
- Nagomilavanje dlačica ne sme da se dozvoli u mašini za sušenje veša (nije primenljivo za uređaje za koje je namenjeno da se produvavaju izvan zgrade)

 **VAŽNO:** Rastojanje između mašine za sušenje i poda ne treba da se smanji usled predmeta kao što su tepisi, drvo ili ploča jer u suprotnom ne može da se obezbedi dovoljno dopremanje vazduha u mašinu.

- Nemojte da postavljate mašinu za sušenje u prostorije gde postoji rizik od zamrzavanja. Temperature zamrzavanja negativno utiču na učinak mašina za sušenje veša. Kondenzacija koja se zamrzava u pumpi i crevu može da izazove oštećenje.

1.5. Postavljanje na mašinu za pranje veša

 **PAŽNJA:** Mašina za pranje ne sme da se postavlja na mašinu za sušenje veša. Obratite pažnju na upozorenja data u nastavku prilikom postavljanja mašine za sušenje veša na mašinu za pranje veša.

 **PAŽNJA:** Mašina za sušenje veša sme da se postavlja samo na mašine za pranje veša koje imaju isti ili veći kapacitet.

- Da biste koristili mašinu za sušenje veša koja je postavljena na mašinu za pranje veša, element za pričvršćivanje se mora upotrebiti između ova dva proizvoda. Element za pričvršćivanje mora da priključi ovlašćeni serviser.
- Kada se mašina za sušenje postavi na mašinu za pranje veša, ukupna težina ovih proizvoda može da dostigne gotovo 150 kilograma (kada se napune). Postavite proizvode na čvrst pod koji raspolaže kapacitetom za nošenje opterećenja!

Tabela za pravilno postavljanje mašine za pranje veša i mašine za sušenje veša						
Mašina za sušenje veša (Dubina)	Mašina za pranje veša					
	37 cm	42 cm	53 cm	56 cm	59 cm	85 cm
56 cm	X	X	✓	✓	✓	✓
61 cm	X	X	X	✓	✓	✓

(Za informacije o dubini pogledajte poglavlje 7. Tehničke specifikacije)

Da biste postavili mašinu za pranje veša na mašinu za sušenje veša, kao opcioni dodatak neophodan je poseban komplet za slaganje. Obratite se korisničkoj službi da biste ga dobili. Uputstva za sklapanje biće isporučena zajedno sa kompletom za slaganje

EC Deklaracija o usaglašenosti

Izjavljujemo da naši proizvodi zadovoljavaju primenljive evropske direktive, odluke i propise, kao i zahteve navedene u spomenutim standardima.

Odlaganje starog proizvoda

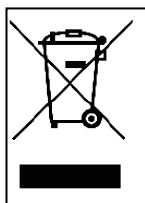

Ovaj proizvod je usaglašen sa EU WEEE direktive (2013/19/EU). Ovaj proizvod nosi simbol klasifikacije za otpad za električnu i elektronsku opremu (WEEE).

Ovaj simbol koji se nalazi na proizvodu ili oznaci sa informacijama naznačava da ovaj proizvod ne sme da se odlaže u otpad zajedno sa drugim kućnim otpadom na kraju radnog veka. Da bi se sprečile potencijalne opasnosti od nekontrolisanog odlaganja otpada po životnu sredinu i ljudsko zdravlje, držite ovaj proizvod odvojeno od drugih vrsta otpada, a da bi se omogućila održiva ponovna upotreba materijalnih resursa, postarajte se da se reciklira odgovorno. Obratite se svom prodavcu ili lokalnim nadležnim organima da dobijete informacije o tome kako i gde možete da odnesete proizvod zbog ekološki bezbedne reciklaže. Ovaj proizvod ne sme da se meša sa drugim vrstama komercijalnog otpada za reciklažu.

2. POSTAVLJANJE

- Pre nego što se obratite lokalnom ovlašćenom pružaocu servisnih usluga zbog postavljanja mašine za sušenje veša, proverite informacije iz korisničkog priručnika da proverite da su električna instalacija i izlaz za vodu odgovarajući. Ako nisu, pozovite kvalifikovanog električara i vodoinstalatera da obave neophodna podešavanja.
- Dužnost je kupca da pripremi mesto za postavljanje mašine za sušenej veša, kao i instalacije za električno napajanje i otpadnu vodu. Pre postavljanja proverite mašinu za sušenje veša zbog oštećenja. Ako je oštećena, nemojte da je postavljate. Oštećeni proizvodi mogu da ugroze vaše zdravlje.
- Postavite mašinu za sušenje veša na stabilnu i ravnu površinu.
- Pokrenite mašinu za sušenje veša u okruženju bez prašine sa dobrom ventilacijom.
- Rastojanje između mašine za sušenje i poda **ne treba** da se smanji usled predmeta kao što su tepisi, drvo ili traka.
- **Nemojte da blokirate ventilacione rešetke** koje se nalaze na osnovi mašine za sušenje veša.
- Ovaj uređaj se ne sme postaviti iza vrata koja se zaključavaju, klizućih vrata ili vrata sa šarkama na suprotnoj strani od one na kojoj je mašina za sušenje tako da je potpuno otvaranje vrata mašine za sušenje blokirano.
- Kada se postavi mašina za sušenje veša, povezivanja moraju da ostanu stabilna. Prilikom postavljanja mašine za sušenje veša, postarajte se da se zadnja površina ne oslanja na neki predmet (npr. slavina, utičnica).
- Radna temperatura mašine za sušenje veša je od +5°C do +35°C. Ako se mašina koristi van ovog opsega temperature, to će imati negativan uticaj na učinak mašine za sušenje veša i proizvod će biti oštećen.
- Budite oprezni prilikom prenošenja proizvoda jer je težak. Uvek nosite zaštitne rukavice.
- Uvek postavljajte proizvod tako da bude pored zida.
- Zadnja površina proizvoda treba da bude pored zida.
- Kada se proizvod postavi na stabilnu površinu, koristite nivo vode da proverite

da li je proizvod potpuno stabilan. Ako nije, podesite stope dok ne postane stabilan. Ponovite ovaj postupak svaki put kada premeštate proizvod.

- Nemojte da postavljate mašinu za sušenje veša na strujni kabl.

2.1. Podešavanje stopa

- Da bi uređaj radio uz manje buke i vibracija, mora da bude stabilan i uravnotežen na stopama. Podesite stope da osigurate da je proizvod uravnotežen.
- Rotirajte stope udesno i ulevo dok mašina za sušenje veša ne postane ujednačena i stabilna.

 **VAŽNO:** Nikada nemojte da uklanjate podesive stope.

2.2. Priklučivanje na električnu mrežu

 **PAŽNJA:** Postoji rizik od požara i strujnog udara.

- Vaša mašina za sušenje veša je podešena na 220–240 V i 50 Hz.
- Mrežni kabl mašine za sušenje veša opremljen je specijalnim utikačem. Ovaj utikač mora da se poveže sa uzemljenom utičnicom koja je zaštićena osiguračem od 16 ampera kao što je naznačeno na sipskoj pločici. Vrednost strujnog osigurača na električnoj mreži sa kojom je povezana ova utičnica takođe mora da bude 16 ampera. Konsultujte se sa kvalifikovanim električarom ako nemate takvu utičnicu ili osigurač.
- Naša kompanija se ne može smatrati odgovornom za oštećenja nastala zbog upotrebe bez uzemljenja.

 **VAŽNO:** Korišćenje mašine pri niskim vrednostima napona skрати radni vek i smanjiće učinak vaše mašine.

2.3. Postavljanje ispod radne ploče

- Ostavite najmanje 3 cm prostora između bočnih i zadnjeg zida proizvoda, kao i ispod radne ploče kada postavljate svoj proizvod ispod radne površine.
- Sklapanje/rasklapanje ispod radne površine, ako je potrebno, mora da obavlja ovlašćeni servis.

3. PREGLED

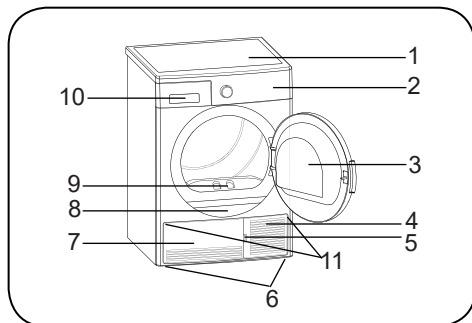

















1. Gornja ploča
2. Kontrolna tabla
3. Vrata za punjenje
4. Ležište otvora osnove
5. Osnova
6. Podesive stope
7. Poklopac osnove
8. Tipska pločica
9. Filter za dlačice
10. Poklopac fioke
11. Ventilacione rešetke

4. PRIPREMA VEŠA

4.1. Sortiranje veša za sušenje

Pratite uputstva na etiketama veša koji se suši. Sušite samo predmete koji imaju izjavu/symbol koji naznačava da „mogu da se suše u mašini za sušenje veša”.

- Nemojte da koristite proizvod sa količinama i vrstama veša koji nisu dati u poglavlju 4.3. Kapacitet punjenja.

 <p>Pogodno za sušenje u mašini za sušenje veša</p>	 <p>Ne zahteva peglanje</p>	 <p>Osetljivo/delikatno sušenje</p>	 <p>Nije pogodno za sušenje u mašini za sušenje veša</p>
 <p>Bez sušenja</p>	 <p>Ne vršiti hemijsko čišćenje</p>	 <p>Na bilo kojoj temperaturi</p>	 <p>Na visokim temperaturama</p>
 <p>Na srednjim temperaturama</p>	 <p>Na niskim temperaturama</p>	 <p>Bez toplote</p>	 <p>Suši se na žici za veš</p>
 <p>Raširite za sušenje</p>	 <p>Zakačite vlažno na žicu za veš</p>	 <p>Raširite na zaklonjenom mestu radi sušenja</p>	 <p>Pogodno za hemijsko čišćenje</p>

Nemojte zajedno da sušite tanke, višeslojne ili debele tkanine jer se one suše na različitim nivoima. Zato zajedno sušite samo odeću iste strukture i vrste tkanine. Tako možete postići isti rezultat sušenja. Ako mislite da je veš i dalje mokar, možete izabrati vremenski program dodatnog sušenja.

Zasebno sušite veliki (na primer, posteljnu) i manji veš da ne biste dobili vlažan veš.

 **VAŽNO:** Za sušenje u mašini za sušenje veša nisu prikladne osetljive tkanine, izvezene tkanine, vuna/svila, odeća napravljena od osetljivih i skupih tkanina, sportska odeća i zavese od tila.

4.2. Priprema veša koji će se sušiti

Opasnost od eksplozije i požara!

Izvadite iz džepova sve predmete, kao što su upaljači i šibice.

 **PAŽNJA:** Može doći do oštećenja bubnja mašine za sušenje veša i tkanina.

- Odeća se tokom pranja može zapetljati. Razdvojite je pre stavljanja u mašinu za sušenje.
- Izvadite sve predmete iz džepova i primenite sledeće:
- Zavežite pojaseve tkanina, uzice kecelja i slično ili koristite vreću za sušenje.
- Zatvorite zatvarače, kopče i spone, zakopčajte dugmad.
- Da biste dobili najbolji rezultat sušenja, veš razvrstajte u skladu sa vrstom tekstila i programom sušenja.
- Uklonite kopče i slične metalne delove s odeće.
- Pletivo poput majica i pletene odeće **obično se skuplja tokom prvog sušenja**. Koristite zaštitni program.
- **Nemojte prekomerno sušiti sintetički veš. To će izazvati nabore.**
- Prilikom pranja veša koji ćete sušiti, prilagodite količinu omekšivača u skladu sa uputstvima proizvođača mašine za pranje veša.

4.3. Kapacitet punjenja

Pratite uputstva u „Tabeli za izbor programa i potrošnje”. (**Pogledajte: 5.2 Tabela za izbor programa i potrošnje**). Nemojte ubacivati u uređaj više veša od kapaciteta navedenog u tabeli.



 **VAŽNO:** Ne preporučuje se u mašinu za sušenje staviti više veša od količine prikazane u tabeli. Kada je pretrpana, performanse sušenja se smanjuju i može doći do oštećenja mašine za sušenje i veša.

Veš	Težina suvog veša (g)
Čaršav (dvostruki)	725
Jastučnica	240
Peškir za kupanje	700
Peškir za ruke	225
Košulja	190
Pamučna košulja	200
Farmerke	650
Tkanina – pantalone od gabardena	400
Majica	120

5. KORIŠTENJE MAŠINE ZA SUŠENJE VEŠA

5.1. Kontrolna tabla

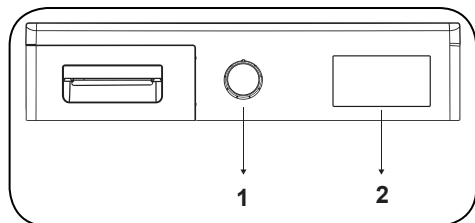

1. Dugme za izbor programa

2. Elektronski indikator i dodatne funkcije

5.1.1. Dugme za izbor programa

Koristite dugme za izbor programa da biste izabrali željeni program sušenja

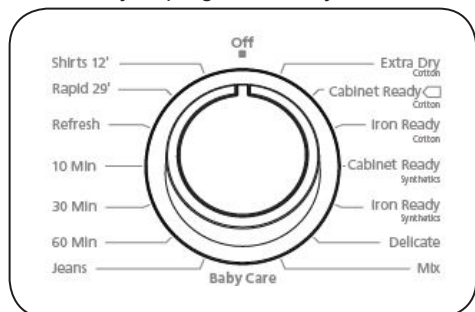

5.1.2. Elektronski indikator i dodatne funkcije

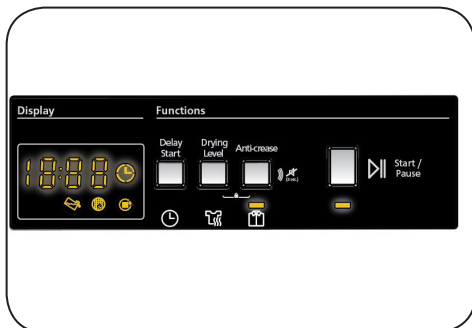

Simboli na ekranu:

Indikator upozorenja za rezervoar za vodu	
Indikator upozorenja za čišćenje filtera za dlačice	
Indikator upozorenja za čišćenje kondenzatora	

5.2. Tabela za izbor programa i potrošnju

Pritisnite dugme za uključivanje/pauziranje da biste pokrenuli program. LED indikator uključivanja/pauziranja pokazuje da je program pokrenut, a uključuje se LED indikator sušenja.

Program	Količina veša (kg)	Mašina za pranje veša brzina centrifuge	Približna količina preostale vlage	Trajanje (minuti)
Dodatno sušenje pamuka	8	1000	60%	132
Sušenje pamuka bez potrebe za peglanjem	8	1000	60%	129
Sušenje pamuka za peglanje	8	1000	60%	107
Sušenje sintetike bez potrebe za peglanjem	4	800	40%	51
Sušenje sintetike za peglanje	4	800	40%	38
Delikatno	2	600	50%	39
Mix (mešano)	4	1000	60%	75
Baby Care (odeća za bebe)	3	1000	60%	60
Farmerke	4	1200	60%	85
60 min	-	-	-	60
30 min	-	-	-	30
10 min	-	-	-	10
Osvježavanje	-	-	-	-
Express 29' (Ekspresno za 29')	2	1200	50%	29
Shirts (košulje za 12')	0.5	1200	50%	12

Vrednosti potrošnje energije				
Program	Količina veša (kg)	Mašina za pranje veša brzina centrifuge	Približna količina preostale vlage	Vrednosti potrošnje energije (kWh)
Sušenje pamuka bez potrebe za peglanjem	8	1000	60%	4,68
Sušenje pamuka za peglanje	8	1000	60%	4,1
Sušenje sintetike bez potrebe za peglanjem	4	800	40%	1.58
Potrošnja energije u „isključenom režimu” P ₀ (W)				0.5
Potrošnja energije u „uključenom režimu” P ₁ (W)				1.0



Program sušenja pamuka bez potrebe za peglanjem standardni je program sušenja koji je moguće pokrenuti s potpunom količinom veša ili s polovinom količine veša, a informacije o njemu nalaze se na etiketama i na oznaci proizvoda. Ovo je energetski najefikasniji program za sušenje normalne mokre pamučne odeće.

*Energetska oznaka standardnog programa (EN 61121:2013)

Sve su vrednosti u tabeli određene u skladu sa standardom EN 61121:2013. Vrednosti potrošnje mogu se razlikovati od vrednosti u tabeli u zavisnosti od vrste tkanine, brzine okretaja, uslova sredine i vrednosti napona.

5.2.1. Pomoćne funkcije

U nastavku je tabela s pregledom mogućnosti koje se mogu izabrati u programima.

Opcija	Opis
Protiv gužvanja	Ako izaberete opciju „Protiv gužvanja” i ne otvorite vrata mašine za sušenje na kraju programa, jednosatna faza protiv gužvanja će se produžiti na dva sata. Nakon izbora opcije Protiv gužvanja, začujete zvučni signal. Pritisnite opet isto dugme da biste poništili izbor. Ako otvorite vrata ili pritisnete dugme uključivanje/pauziranje dok traje korak protiv gužvanja, on će se poništiti.
Nivo sušenja	Nivo vlage posle sušenja može se podesiti na tri nivoa. Na taj način moguće je izabrati željeni nivo sušenja. Nivoi koje je moguće izabrati osim standardnog podešavanja: 1, 2, 3. Nakon izbora, LED indikator odgovarajućeg nivoa sušenja će se uključiti.
Odloženo uključenje	Možete odložiti vreme početka programa izborom mogućnosti od 1 sata do 23 sata. Željeno vreme odlaganja možete aktivirati pritiskom na dugme uključivanje/pauziranje. Kada vreme istekne, izabrani program automatski se pokreće. Tokom vremena odlaganja, moguće je aktivirati ili deaktivirati mogućnosti kompatibilne s programom. Dug pritisak na dugme za odloženo uključenje neprekidno menja vreme odlaganja.
Opozivanje zvučnog alarma	Mašina za sušenje oglašava glasno upozorenje kada se dugme za izbor programa okrene, kada se pritisne dugmad i na kraju programa. Da biste isključili ta upozorenja, pritisnite i 3 sekunde držite dugme „Opcija za sušenje delikatne tkanine”. Kada pritisnete dugme, začujete glasno upozorenje da je ta mogućnost isključena.
Zaštita za decu	Postoji mogućnost zaštite za decu da bi se izbegle promene tokom programa, u slučaju da se tokom programa pritisnu tasteri. Da biste aktivirali zaštitu za decu, istovremeno pritisnite i 3 sekunde držite tastere „Protiv gužvanja” i „Odloženo uključenje”. Kada je zaštita za decu aktivna, svi se drugi tasteri deaktiviraju. Zaštita za decu automatski se deaktivira na kraju programa. Kada aktivirate/deaktivirate zaštitu za decu, LED indikatori mogućnosti „Protiv gužvanja” i „Odloženo uključenje” treperiće i začujete glasno upozorenje. Upozorenje: kada uređaj radi ili je zaštićena za decu aktivna, ako okrenete dugme za izbor programa, začujete glasno upozorenje. Čak i ako dugme za izbor programa okrenete na drugi program, prethodni program će nastaviti da radi. Da biste izabrali novi program, morate da deaktivirate zaštitu za decu i potom dugme za izbor programa postavite u položaj „isključeno”. Zatim možete da izaberete i pokrenete željeni program.

5.2.2. Pokretanje programa

LED indikator uključivanja/pauziranja zasvetleće tokom izbora programa. Pritisnite uključivanje/ pauziranje da biste pokrenuli program. LED indikator uključivanja/pauziranja pokazuje da je program pokrenut, a uključuje se LED indikator sušenja.

Program	Opis
Dodatno sušenje pamuka	Ovaj program na visokim temperaturama suši debele i višeslojne tkanine, kao što su pamučni peškiri, čaršavi, jastučnice, ogrtači, tako da ih možete smestiti u ormar.
Sušenje pamuka bez potrebe za peglanjem	Ovaj program suši pamučne pidžame, donji veš, stolnjake i slično, što vam omogućava da ih spakujete u ormar.
Sušenje pamuka za peglanje	Ovaj program suši pamučni veš kako bi ga pripremio za peglanje. Veš izvađen iz mašine biće vlažan.
Sušenje sintetike bez potrebe za peglanjem	Ovaj program suši sintetički veš, kao što su majice, košulje i bluze na nižim temperaturama, što vam omogućava da ih spakujete u ormar.
Sušenje sintetike za peglanje	Ovaj program suši sintetički veš, kao što su majice, košulje i bluze na nižim temperaturama, kako bi ga pripremio za peglanje. Veš izvađen iz mašine biće vlažan.
Delicate (delikatna tkanina)	Ovaj program suši odeću kao što su košulje, bluze i svileni odevni predmeti na nižim temperaturama kako bi ih pripremio za nošenje.
Mix (mešano)	Ovaj program suši mešani pamučno-sintetički veš koji ne gubi boju, kako bi ga pripremio za nošenje.
Baby Care (odeća za bebe)	Ovaj program suši osetljivu dečju odeću na nižim temperaturama, kako bi ih pripremio za nošenje.
Farmerke	Ovaj se program koristi za sušenje farmerki.
Vremenski programi	Da biste dosegli traženi nivo sušenja na niskim temperaturama, možete koristiti vremenske programe od 10 minuta, 30 minuta i 60 minuta. Nezavisno od nivoa sušenja, program se prekida u željeno vreme.
Osvežavanje	Ovaj program obezbeđuje 10 minuta ventilacije bez grejanja da biste jednostavnije osvežili odeću.
Ekspresno za 29'	2 kilograma pamuka centrifugirano na visokoj brzini u mašini za pranje veša suši se 29 minuta.
Košulje za 12'	Od 2 do 3 košulje spremne za peglanje za 12 minuta.

 **VAŽNO:** Ne otvarajte vrata za punjenje dok je program pokrenut. Ako morate da otvorite vrata, nemojte dugo da ih držite otvorena.

5.2.3. Tokom programa

Ako otvorite vrata dok je program pokrenut, uređaj se prebacuje u stanje mirovanja. Kada zatvorite vrata, pritisnite dugme uključivanje/pauziranje da biste nastavili s programom.

Ne otvarajte vrata za punjenje dok je program pokrenut. Ako morate da otvorite vrata, nemojte dugo da ih držite otvorena.

Kraj programa

Čim se program završi, uključuju se LED indikatori upozorenja za uključivanje/pauziranje, nivo napunjenosti rezervoara za vodu, čišćenje filtra i čišćenje kondenzatora. Dodano se na kraju programa oglašava zvučno upozorenje. Možete izvaditi veš da biste uređaj pripremili za novo punjenje.

 **VAŽNO:** Nakon svakog programa očistite filter za dlačice. Nakon svakog programa ispraznite rezervoar za vodu.

 **VAŽNO:** Ako ne izvadite veš nakon završetka programa, automatski se aktivira jednosatni program sprečavanja gužvanja. Taj program vrti bubanj u pravilnim intervalima kako bi sprečio gužvanje.

5.3. Informacije o osvetljenju u bubnju

- Ovaj proizvod sadrži LED osvetljenje u bubnju. Osvetljenje se uključuje automatski kada otvorite vrata. Nakon određenog vremena automatski se isključuje.
- To nije podesiva opcija koju korisnik može da uključuje ili isključuje.
- Nemojte da pokušavate da zamenjujete ili izmenjujete LED osvetljenje.

PROGRAMI	OPCIJE				
	Vremensko Kašnjenje	Otkazivanje glasnog upozorenja	Zaštita za decu	Nivo sušenja	Protiv gužvanja
Dodatno sušenje pamuka	✓	✓	✓	✓	✓
Sušenje pamuka bez potrebe za peglanjem	✓	✓	✓	✓	✓
Sušenje pamuka za peglanje	✓	✓	✓	✓	✓
Sušenje sintetike bez potrebe za peglanjem	✓	✓	✓	✓	✓
Sušenje sintetike za peglanje	✓	✓	✓	✓	✓
Delikatno	✓	✓	✓	X	✓
Mix (mešano)	✓	✓	✓	✓	✓
Baby Care (odeća za bebe)	✓	✓	✓	✓	✓
Farmerke	✓	✓	✓	✓	✓
60 min	✓	✓	✓	X	✓
30 min	✓	✓	✓	X	✓
10 min	✓	✓	✓	X	✓
Osvežavanje	✓	✓	✓	X	✓
Express 29' (Ekspresno za 29')	✓	✓	✓	X	✓
Shirts (košulje za 12')	✓	✓	✓	X	✓
X	Ne može se izabrati				
✓	Može da se izabere				

 **PAŽNJA:** Opcije „Delikatna tkanina“ i „Nivo sušenja“ ne mogu se izabrati istovremeno.

6. ČIŠĆENJE I ODRŽAVANJE

VAŽNO: Za čišćenje mašine za sušenje veša nemojte da koristite industrijske hemikalije. Nemojte da koristite mašinu za sušenje veša koja je čišćena industrijskim hemikalijama.

6.1. Čišćenje filtera za dlačice

VAŽNO: NAKON SVAKOG PROGRAMA OČISTITE FILTER ZA DLAČICE.

Da biste očistili filter za dlačice:

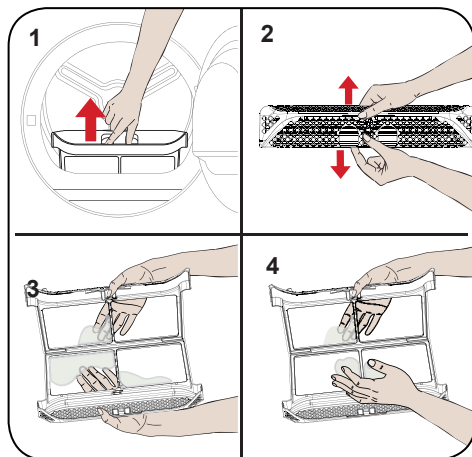

1. Otvorite vrata za punjenje.
2. Podignite filter za dlačice da biste ga izvadili.
3. Dlačice očistite rukama ili mekom krpom.
4. Zatvorite filter i vratite ga na mesto.

Nakon što se mašina za sušenje veša neko vreme koristila, ako se pojavi sloj koji stvara smetnje na površini filtera, isperite ga toplom vodom i tako očistite. Temeljno očistite filter pre nego što ga ponovno postavite.

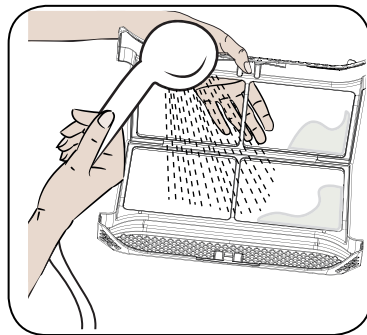

6.2. Pražnjenje rezervoara za vodu

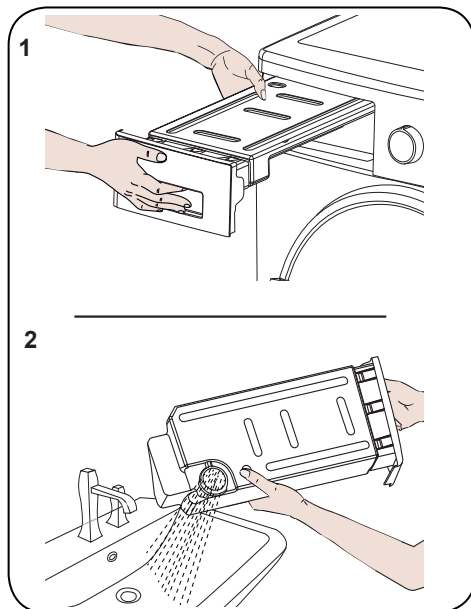

1. Povucite poklopac fiok e i pažljivo izvucite rezervoar.
2. Ispraznite vodu iz rezervoara.
3. Ako su se u poklopcu odvoda nakupile dlačice, očistite ih vodom.
4. Ponovno namestite rezervoar za vodu na mesto.

VAŽNO: Rezervoar za vodu nemojte da vadite dok je program pokrenut. Voda kondenzovana u rezervoaru za vodu nije za ljudsku upotrebu.

VAŽNO: NAKON SVAKOG KORIŠĆENJA OBAVEZNO ISPRAZNITE REZERVOAR ZA VODU.

6.3. Čišćenje kondenzatora

VAŽNO: Kada vidite upozorenje „Čišćenje kondenzatora“, očistite kondenzator.

VAŽNO: ČAK I AKO LED INDIKATOR „LED UPOZORENJE ZA ČIŠĆENJE KONDENZATORA“ NIJE UKLJUČEN: OČISTITE KONDENZATOR NAKON SVAKIH 30 POSTUPAKA SUŠENJA ILI JEDNOM MESEČNO.

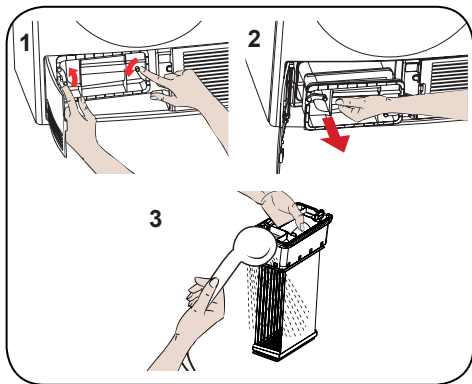

Ako je postupak sušenja dovršen, otvorite vrata za punjenje i sačekajte da se ohladi.

1. Otvorite osnovu i otpustite dva zavrtnja poklopca kondenzatora.
2. Uхватite kondenzator za plastični deo i izvucite ga.
3. Očistite ga tušem i sačekajte da se voda ocedi.
4. Potpuno ugurajte kondenzator u njegovo ležište i zatvorite 2 zavrtnja.
5. Zatvorite poklopac osnove

6.4. Čišćenje senzora za vlagu

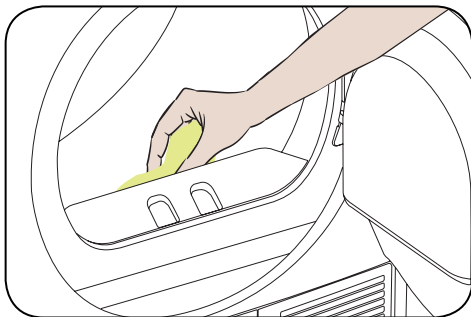

Unutar uređaja nalaze se senzori za vlagu koji otkrivaju je li veš suv ili nije.

Da biste očistili senzore:

1. Otvorite vrata za stavljanje veša na mašini.
2. Ako je uređaj još vreo zbog postupka sušenja, sačekajte da se ohladi.
3. Koristeći krpu natoplenu sirćetom, obrišite metalne površine senzora i osušite ih.

VAŽNO: METALNE POVRŠINE SENZORA OČISTITE 4 PUTA GODIŠNJE.

VAŽNO: Nemojte da koristite metalne alate da biste očistili metalne površine senzora.

UPOZORENJE: Zbog opasnosti od požara i eksplozije, za čišćenje senzora nemojte da koristite razređivače, sredstva za čišćenje ili slične proizvode.

6.5. Čišćenje unutrašnje površine vrata za ubacivanje

⚠ VAŽNO: NEMOJTE DA ZABORAVITE DA OČISTITE UNUTRAŠNJU POVRŠINU VRATA ZA UTOVAR NAKON SVAKOG POSTUPKA SUŠENJA.

Otvorite vrata za ubacivanje mašine za sušenje veša pa mekom, vlažnom krpom očistite sve unutrašnje površine i zaptivku.

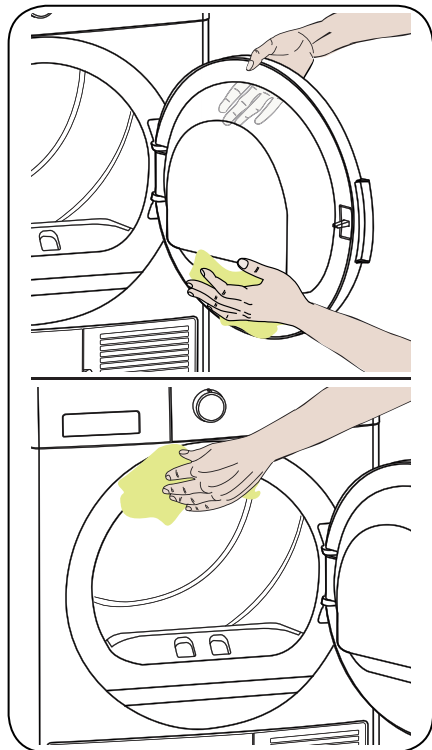



7. TEHNIČKE SPECIFIKACIJE

Marka	VOX
Naziv modela	TDM-800T
Visina	Min: 845 mm / Max: 855 mm*
Širina	596 mm
Dubina	609 mm
Kapacitet (maks.)	8 kg**
Neto težina (s plastičnim vratima)	36,5 kg
Neto masa (sa staklenim vratima)	38,8 kg
Napon	220-240 V
Snaga	2700 W

*Min. visina: Visina ako se ne koriste podesive stope. Miks. visina: Visina ako su podesive stope maksimalno podignute.

**Težina suvog veša pre pranja.

 **VAŽNO:** Radi poboljšanja kvaliteta mašine za sušenje veša, tehničke specifikacije podležu promenama bez prethodne najave.

 **VAŽNO:** Navedene vrednosti su dobijene u laboratorijskom okruženju u skladu sa odgovarajućim standardima. Te se vrednosti mogu menjati u zavisnosti od uslova sredine i korišćenja mašine za sušenje veša.

8. REŠAVANJE PROBLEMA

Vaša mašina za sušenje isporučuje se opremljena sistemima koji neprekidno obavljaju provere tokom postupka sušenja kako bi se preduzele odgovarajuće mere i kako biste bili upozoreni u slučaju kvara.

⚠ UPOZORENJE: Ako se problem nastavi da se javlja i nakon što ste preduzeli korake iz ovog odeljka, obratite se svom dobavljaču ili ovlašćenom servisu. Nemojte pokušavati da popravite uređaj koji ne radi.

PROBLEM	RAZLOG	REŠENJE
Postupak sušenja dugo traje.	Možda je začepljena površina filtera za dlačice.	Isperite filter mlakom vodom.
	Možda je začepljen kondenzator.	Očistite kondenzator.
	Možda su zatvorene ventilacijske rešetke s prednje strane uređaja.	Otvorite vrata/prozore da biste sprečili prekomerno podizanje sobne temperature.
	Na senzoru za vlagu možda je nastao sloj kamenca.	Očistite senzor za vlagu.
	Mašina za sušenje veša je možda pretrpana vešom.	Nemojte da pretrpavate mašinu za sušenje veša.
	Veš je možda nedovoljno isceden.	Na mašini za pranje veša izaberite višu brzinu okretaja centrifuge.
Na kraju postupka sušenja veš izlazi vlažan.	⚠ Veš koji na kraju postupka sušenja izlazi vreo uglavnom deluje vlažnije.	
	Program možda nije prikladan za tu vrstu veša.	Proverite etikete na vešu, izaberite odgovarajući program za tu vrstu veša i dodatno koristite vremenske programe.
	Možda je začepljena površina filtera za dlačice.	Isperite filter mlakom vodom.
	Možda je začepljen kondenzator.	Očistite kondenzator.
	Mašina za sušenje veša je možda pretrpana vešom.	Nemojte da pretrpavate mašinu za sušenje veša.
	Veš je možda nedovoljno isceden.	Na mašini za pranje veša izaberite višu brzinu okretaja centrifuge.
Mašinu za sušenje veša nije moguće otvoriti ili program nije moguće pokrenuti. Mašina za sušenje veša se ne pokreće dok se podešava.	Mašina za sušenje veša možda nije uključena u struju.	Proverite da li je utikač u utičnici.
	Vratašca za utovar su možda otvorena.	Proverite da li su vrata za veš dobro zatvorena.
	Možda niste postavili program ili pritisnuli taster uključivanje/pauziranje.	Proverite da li je program podešen i je li mašina za sušenje u režimu mirovanja (pauziranja).
	Možda je aktivna zaštita za decu.	Deaktivirajte zaštitu za decu.
Program je bez razloga prekinut.	Vrata za ubacivanje možda nisu ispravno zatvorena.	Proverite da li su vrata za veš dobro zatvorena.
	Možda je došlo do nestanka struje.	Pritisnite taster uključivanje/pauziranje da biste pokrenuli program.
	Rezervoar za vodu je možda pun.	Ispraznite rezervoar za vodu.

PROBLEM	RAZLOG	REŠENJE
Odeća se smanjila, iskrivila ili uništila.	Program možda nije prikladan za tu vrstu veša.	Proverite etikete na vešu i izaberite odgovarajući program za tu vrstu veša.
Voda curi iz vrata za ubacivanje.	Na unutrašnjim površinama vrata za ubacivanje i na površini zaptivke vrata za utovar možda je došlo do nakupljanja dlačica.	Očistite unutrašnje površine vrata za ubacivanje i površine zaptivke vrata za ubacivanje.
Vrata za stavljanje veša se otvaraju samostalno.	Vrata za ubacivanje možda nisu ispravno zatvorena.	Gurnite vrata za punjenje dok ne čujete zvuk zatvaranja.
Simbol upozorenja "Rezervoar za vodu" svetli/trepće.	Rezervoar za vodu je možda pun.	Ispraznite rezervoar za vodu.
	Crevo za izbacivanje vode je možda savijeno.	Ako je proizvod povezan direktno sa odvodom za vodu, proverite crevo za odvod vode.
Simbol upozorenja za čišćenje filtera svetli.	Filter za dlačice možda nije čist.	Očistite filter.
Simbol upozorenja za čišćenje kondenzatora je uključen.	Kondenzator možda nije čist.	Očistite kondenzator.
Simboli upozorenja za čišćenje filtra i kondenzatora trepere.	Ležište filtera je možda začepljeno dlačicama.	Očistite ležište filtera.
	Možda postoji sloj koji stvara začepljenja na površini filtera za dlačice.	Isperite filter mlakom vodom.
	Možda je začepljen kondenzator.	Očistite kondenzator.
Program ne može da se pokrene i LED svetlo upozorenja za filter trepće.	Filter možda nije pričvršćen.	Pričvrstite filter.
	LED svetlo upozorenja za filter trepće iako je filter pričvršćen.	Pozovite serviseru.
Program ne može da se pokrene i LED svetlo upozorenja za kondenzator trepće.	Kondenzator možda nije pričvršćen.	Pričvrstite kondenzator.
Program se ne može pokrenuti i led indikatori upozorenja kondenzatora i filtera trepere	Kondenzator i filter možda nisu postavljeni	Zamenite filter
	LED indikatori upozorenja filtera i kondenzatora trepere iako su postavljeni filter i kondenzator	Pozovite tehničku službu

9. AUTOMATSKA UPOZORENJA O GREŠCI I ŠTA PREDUZETI

Vaša mašina za sušenje veša opremljena je ugrađenim sistemom za detekciju greške, koji signalizira uz pomoć kombinacije treptućih svetala. Najčešće šifre greške su prikazane u nastavku.

Šifra greške	Rešenje
E03/ 	Ispraznite rezervoar za vodu, ako se problem ne otkloni, obratite se najbližem ovlašćenom serviseru.
E04	Obratite se najbližem ovlašćenom serviseru.
E05	Obratite se najbližem ovlašćenom serviseru.
E06	Obratite se najbližem ovlašćenom serviseru.
E08	Moguća su variranja napona u mreži. Sačekajte dok napon ne bude odgovarajući za radni opseg.

10. INFORMACIJE O ZAŠTITI ŽIVOTNE SREDINE I PAKOVANJU

10.1. Informacije o pakovanju

Pakovanje ovog proizvoda izrađeno je od materijala koje je moguće reciklirati. Nemojte pakovanje da odlažete zajedno s kućnim ili drugim otpadom. Odnosite ga do sabirnog centra za pakovanja koji je definisala vaša lokalna uprava.

11. OPIS ENERGETSKE OZNAKE I UŠTEDE ENERGIJE

11.1. Energetska oznaka

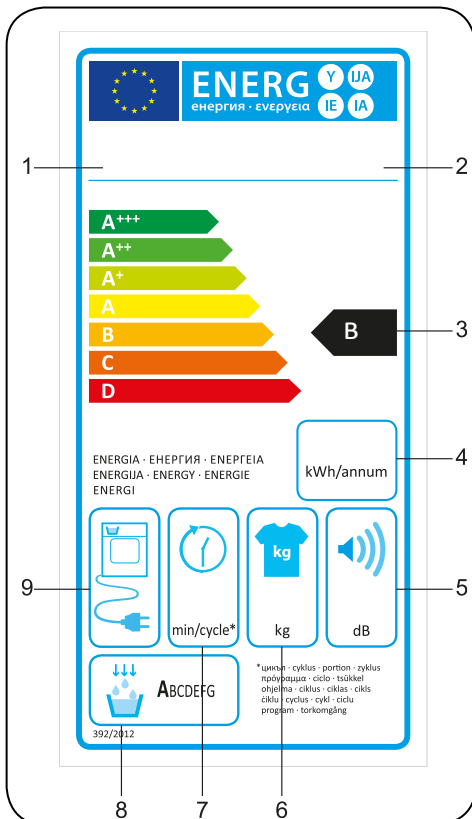

1. Zaštitni znak
2. Model
3. Energetska klasa
4. Godišnja potrošnja energije
5. Buka tokom sušenja
6. Kapacitet suvog veša
7. Vreem trajanja ciklusa sušenja pamuka bez potrebe za peglanjem
8. Klasa efikasnosti kondenzacije
9. Tehnologija mašine

11.2. Energetska efikasnost

- Mašinu za sušenje treba da koristite u punom kapacitetu, ali nemojte je pretrpavati.
- Dok se veš pere, brzina okretaja centrifuge treba da bude na najvišoj mogućoj vrednosti. To će skratiti vreme sušenja i smanjiti potrošnju energije.
- Pazite da uvek zajedno sušite iste vrste veša.
- Sledite preporuke iz korisničkog priručnika za izbor programa.
- Za cirkulaciju vazduha ostavite odgovarajuć prostor s prednje i bočnih strana mašine za sušenje. Ne prekrivajte rešetke s prednje strane uređaja.
- Ako nije neophodno, ne otvarajte vrata uređaja dok traje sušenje. Ako morate da otvarate vrata, nemojte ih dugo držati otvorena.
- Ne dodajte nov (mokar) veš tokom postupka sušenja.
- Dlake i dlačice koje otpadaju s veša i sakupljaju se u vazduhu prikupljaju se u „filterima za dlačice“. Pre svakog korišćenja očistite filtere.
- Za modele s kondenzatorom čistite kondenzator najmanje jednom mesečno, ili nakon svakih 30 korišćenja.
- Tokom postupka sušenja, okolina u kojoj je mašina za sušenje postavljena mora biti dobro provetrena.

INFORMACIJE O PROIZVODU

U skladu sa Delegiranim komisijским propisom (EU) No 392/2012

Naziv dobavljača ili zaštitni znak	VOX
Naziv modela	TDM-800T
Nominalni kapacitet (kg)	8
Vrsta mašine za sušenje veša	Kondenzator
Klasa energetske efikasnosti ⁽¹⁾	B
Godišnja potrošnja energije (kWh) ⁽²⁾	561
Automatski ili neautomatski	Automatski
Energetska potrošnja standardnog programa za pamuk pri punom opterećenju (kWh)	4,68
Energetska potrošnja standardnog programa za pamuk pri delimičnom opterećenju (kWh)	2,56
Energetska potrošnja za režim isključenosti standardnog programa za pamuk pri punom opterećenju P_o (W)	0,5
Energetska potrošnja za režim uključenosti standardnog programa za pamuk pri punom opterećenju P_L (W)	1,0
Trajanje vremena uključenosti (min)	nije primenljivo
Standardni program za pamuk ⁽³⁾	
Trajanje standardnog programa za pamuk pri punom opterećenju, T_{suvo} (min.)	129
Trajanje standardnog programa za pamuk pri delimičnom opterećenju, $T_{suvo1/2}$ (min.)	76
Prosečno trajanje standardnog programa za pamuk pri punom i delimičnom opterećenju (T_i)	99
Klasa kondenzacijske efikasnosti ⁽⁴⁾	B
Prosečna kondenzacijska efikasnost standardnog programa za pamuk pri punom opterećenju C_{suvo}	81%
Prosečna kondenzacijska efikasnost standardnog programa za pamuk pri delimičnom opterećenju $C_{suvo1/2}$	81%
Prosečna kondenzacijska efikasnost standardnog programa za pamuk pri punom i delimičnom opterećenju C_i	81%
Nivo buke za standardni program za pamuk pri punom opterećenju ⁽⁵⁾	65
Ugrađeno	Ne

(1) Skala od A+++ (najefikasnije) do D (najmanje efikasno)

(2) Energetska potrošnja zasniva se na 160 ciklusa sušenja standardnog programa za pamuk pri punom i delimičnom opterećenju i potrošnja režima s nižom snagom. Stvarna energetska potrošnja po ciklusu zavisi od načina korišćenja uređaja.

(3) „Program sušenja pamuka bez potrebe za peglanjem“ korišćen pri punom i delimičnom opterećenju standardni je program sušenja na koji se odnose informacije na etiketama i informacije o proizvodu o tome da je taj program prikladan za normalan mokar pamučni veš i da je anefikasniji program kad je reč o potrošnji energije, za pamuk.

(4) Skala od G (najmanje efikasno) do A (najefikasnije)

(5) Uravnotežena prosečna vrednost – L wA izraženo u dB(A) re 1 pW





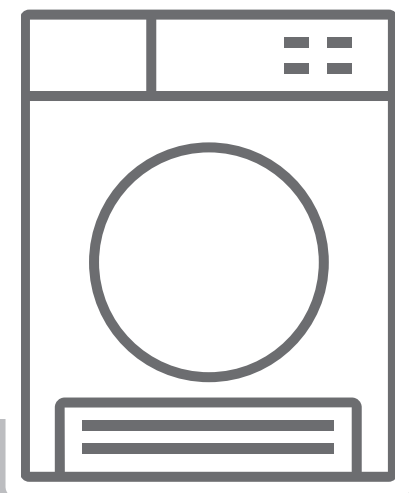



МК Машина за сушење / Прирачник за корисници



TDM-800T

Ви благодариме што го избравте овој производ.

Овој „Прирачник за корисници“ содржи важни безбедносни информации и упатства околу работата и одржувањето на вашиот уред. Ве молиме одвојте време за да го прочитате прирачникот пред да го користите уредот и чувајте го прирачникот за идни потреби.

Икона	Појаснување	Опис
	ПРЕДУПРЕДУВАЊЕ	Ризик од сериозна повреда или смрт
	РИЗИК ОД СТРУЕН УДАР	Опасен напон
	ПОЖАР	Ризик од пожар
	ВНИМАНИЕ	Ризик од повреда или материјална штета
	ВАЖНО/НАПОМЕНА	Информации за правилна работа на системот
		Прочитајте ги упатствата.
		Жешка површина

СОДРЖИНА

1. БЕЗБЕДНОСНИ УПАТСТВА	3
1.1. Безбедност на електриката	3
1.2. Безбедност на децата	4
1.3. Безбедност на производот	5
1.4. Правилна употреба	6
1.5. Поставување врз машина за перење	8
2. ПОСТАВУВАЊЕ	11
2.1. Прилагодување на ногарките	12
2.2. Електрично поврзување	12
2.3. Поставување под пулт	12
3. ПРЕГЛЕД	12
4. ПОДГОТВУВАЊЕ НА ОБЛЕКАТА	13
4.1. Сортирање на облеката за сушење	13
4.2. Подготовка на облеката за сушење	14
4.3. Капацитет на полнење	14
5. КОРИСТЕЊЕ НА МАШИНАТА ЗА СУШЕЊЕ	15
5.1. Панел со контроли	15
5.1.1. Копче за избор на програма	15
5.1.2. Електронски индикатор и дополнителни функции	15
5.2. Табела за избор на програма и потрошувачка	16
5.2.1. Помошни функции	17
5.2.2. Стартување на програма	18
5.2.3. Во текот на програмата	19
5.3. Информации за светлото на барабанот	19
6. ЧИСТЕЊЕ И ГРИЖА	21
6.1. Чистење на филтерот за влакненца од облека	21
6.2. Празнење на резервоарот за вода	21
6.3. Чистење на кондензаторот	22
6.4. Чистење на сензорот за влажност	22
6.5. Чистење на внатрешната површина на вратичката на отворот за полнење облека	22
7. ТЕХНИЧКИ СПЕЦИФИКАЦИИ	23
8. РЕШАВАЊЕ ПРОБЛЕМИ	24
9. АВТОМАТСКИ ПРЕДУПРЕДУВАЊА ЗА ДЕФЕКТ И ШТО ДА СЕ НАПРАВИ	

.....	26
10. ЗАШТИТА НА СРЕДИНАТА И ИНФОРМАЦИИ ЗА АМБАЛАЖАТА	27
10.1. Информации за амбалажата	27
11. ОПИС НА ЕНЕРГЕТСКАТА ОЗНАКА И ЗАШТЕДА НА ЕНЕРГИЈА.....	27
11.1. Енергетска ознака	27
11.2. Енергетска ефикасност	28

ПРИМАРНИ РАБОТИ ШТО ТРЕБА ДА СЕ ЗЕМАТ ПРЕДВИД

- Овој уред може да го користат деца над 8 години, како и лица со намалена физичка, сетилна или ментална способност или со недостиг на искуство и познавање само ако се под надзор и се упатени за користење на апаратот на безбеден начин, но и ако ги разбираат потенцијалните опасности. Децата не смеат да си играат со уредот. Децата коишто не се под надзор не смеат да го чистат или да работат на одржување на уредот.
- Машината за сушење е наменета само за домашна и внатрешна употреба. Гаранцијата престанува да важи во случаи кога се употребува за комерцијални цели.
- Употребувајте го производот само за облека со ознака којашто дозволува сушење во машина.
- Производителот нема да прифати одговорност за штети што резултираат од неправилно користење и транспорт.
- Внимавајте отворите за проветрување на машината да не се блокирани од тепих или какви други предмети на подот.
- Постапувањето и поправките на машината треба да го изведува само овластен сервисер. Производителот одбива одговорност за штети што резултирале од неовластени поправки.

⚠ ПРЕДУПРЕДУВАЊЕ: Никогаш не прскајте ја и не истурајте вода врз машината за сушење кога сакате да ја исчистите! Постои ризик од струен удар!

- Оставете барем 3 cm простор меѓу страничните и задните ѕидови на производот, како и од горната страна доколку планирате да го ставате

- под пулт.
- Доколку треба тој да се расклопи/склопи кога сакате да го поставите под пулт, работите мора да ги изведе овластен сервисер.
 - Пред поставувањето, проверете дали производот има видливи оштетувања. Никогаш не поставувајте и не вклучувајте оштетен производ.
 - Чувајте ги милениците подалеку од машината за сушење.
 - Омекнувачите за облека или сличните производи треба да се користат според упатствата на производителот на омекнувачот.
 - Отстранете ги сите предмети од џебовите, како запалки и кибрит.
 - Овој уред не смее да се поставува зад врата која се заклучува, лизгачка врата или врата со шарки на спротивна страна од оние на машината доколку така се спречува целосното отворање на вратата од машината.

1. БЕЗБЕДНОСНИ УПАТСТВА

Овој дел ги опишува безбедносните упатства, коишто ќе ве заштита од ризици за лични повреди и имотни штети. Доколку не ги следите овие упатства, гаранцијата ќе престане да важи.

1.1. Безбедност на електриката

- Уредот не смее да се напојува со струја со помош на надворешен уред, како тајмер, или пак да биде поврзан со струјно коло коешто редовно се вклучува или исклучува.
- Не допирајте го приклучокот со мокри раце. Секогаш кога сакате приклучокот да го извадите од штекер, влечете го така што нема да има ризик за струен удар.
- Поврзете ја машината за сушење со заземјен штекер заштитен со осигурувач. Заземјувањето треба да го направи квалификуван електричар. Нашата компанија не презема одговорност за штети/загуби што резултираат од незаземјен штекер согласно локалните регулативи.
- Напонот и дозволената заштита со осигурувач се дадени на натписната плочка. **(За натписната плочка, погледнете во делот Преглед)**
- Вредностите за напонот и фреквенцијата наведени на натписната плочка, мора да се совпаѓаат со вредностите за напонот и фреквенцијата на електричната мрежа што го напојува вашиот дом.
- Извадете го кабелот на машината за сушење од струја доколку не планирате да ја употребувате на подолг период, но и секојпат кога треба да ја поставувате, одржувате, чистите и поправате. Во спротивно, може да се оштети машината.
- Штекерот за кабелот мора да биде лесно

достапен во секое време по поставувањето.

 Оштетен кабел за струја/штекер, може да предизвика пожар или струен удар. Ако се оштетени, мора да се заменат/поправат исклучиво од квалификуван персонал.

 За да избегнете ризик од пожар или струен удар, не употребувајте продолжни кабли, штекери за повеќе приклучоци или адаптери за да ја поврзете машината за сушење со електричната мрежа.

1.2. Безбедност на децата

- Уредот не е наменет да го користат лица (вклучително и деца) со намалени физички, чувствителни или ментални способности или ако немаат искуство или познавања, освен ако не се под надзор или ако не се обучени како да ја користат машината од лице што е одговорно за нивната безбедност.
- Овој уред може да го користат деца над 8 години, како и лица со намалена физичка, сетилна или ментална способност или со недостиг на искуство и познавање само ако се под надзор и се упатени за користење на апаратот на безбеден начин, но и ако ги разбираат потенцијалните опасности. Децата не смеат да си играат со уредот. Децата коишто не се под надзор не смеат да го чистат или да работат на одржување на уредот.
- Не оставајте ги децата блиску до машината без надзор.
- Децата може несакајќи да се заклучат во барабанот на машината поради што постои ризик од смрт.

- Не дозволувајте децата да ја допираат стаклената вратичка додека машината работи. Површината на стаклото се вжештува премногу и може да предизвика оштетување на кожата.
- Чувајте го материјалот од амбалажата подалеку од деца.
- Ако несакајќи некој се напие од детергентот или од материјалите за чистење, или пак ако тие дојдат во контакт со кожата и очите, може да предизвикаат труење или иритација.
- Чувајте ги материјалите за чистење далеку од дофат на деца. Електричните производи се опасни за децата.
- Држете ги децата подалеку додека производот работи.
- За да спречите децата да го прекинат циклусот на сушење на облеката, можете да го употребувате блокаторот за деца за да спречите секакви измени на програмата што работи.
- Не дозволувајте децата да седат/да се качуваат врз или во производот.

1.3. Безбедност на производот

 **Поради ризик од пожар, следната облека и производи НЕ СМЕАТ никогаш да се сушат со машината за сушење:**

- Не сушете неисправна облека во машината.
- Облека којашто е извалкана со супстанции како зејтин, ацетон, алкохол, бензин, керозин, средства за вадење дамки, терпентин, восоци и отстранувачи на восок, треба да се исперат во жешка вода со дополнителна количина детергент пред да се сушат во машината.
- Крпи за чистење и текстилни подлоги коишто имаат остатоци од запаливи агенси за чистење

или ацетон, горива, отстранувачи на дамки, терпентин, восок, отстранувачи на восок или хемикалии.

- Облека којашто има остатоци од спрејови за коса, отстранувачи на лак за нокти и слични супстанции.
- Облека на којашто биле употребени индустриски хемикалии за чистење.
- Облека на којашто има пенести, сунѓењерести, гумени или материјали или додатоци слични на гума. Во такви е вклучена и облека со материјали од латексни пенести сунѓери, капчиња за туширање, воденоотпорни материјали, облека по нарачка и перници од пена.
- Полнети и оштетени предмети (перници или јакни). Пенестиот дел кој просира кај овие предмети, може да се запали за време на сушењето.
- Ако машината за сушење работи во средини што содржат прав од брашно или јаглен, може да се предизвика експлозија.

 **ВНИМАНИЕ:** Не треба да ставате долна облека што содржи метална потпора. Ако металната потпора се разлабави и испадне за време на сушењето од облеката, може да се оштети машината за сушење.

1.4. Правилна употреба

 **ВНИМАНИЕ:** Не запирајте ја машината за сушење пред да заврши циклусот на сушење ако не планирате брзо да ја отстраните сита облека и не ја раширите за да испари топлината.

⚠ ВНИМАНИЕ: Внимавајте миленичиња да не влегуваат во машината за сушење. Проверувајте ја внатрешноста на машината за сушење пред секое користење.

⚠ ВНИМАНИЕ: Ако откажете програма или ако снема струја додека машината работи, облеката може да се прегрее до опасни температури. Оваа концентрација на топлина може да предизвика самозапалување, па затоа секогаш активирајте ја програмата „Refresh“ за да се излади облеката, или пак брзо отстранете ја од машината за сушење за да ги пружите да се сушат и за да испари топлината.

- Употребувајте ја машината за сушење само за домашна употреба и сушете само материјали со ознаки дека материјалот одговара за сушење во машина. Секаква друга употреба на машината не потпаѓа под нејзината намена и е забранета.
- Гаранцијата престанува да важи во случаи кога се употребува за какви било комерцијални цели.
- Овој уред е наменет само за користење во домашни услови и треба да е поставен на рамна и стабилна површина.
- Не наведнувајте се или не седнувајте врз вратичката на машината за сушење. Така може целата машина да се преврти.
- За да се одржува температура со којашто облеката нема да се оштети (пр. за таа да не се запали), по процесот на затоплување започнува процес на ладење. Потоа, програмата завршува целосно. Секогаш навремено отстранувајте ја облеката откако програмата ќе заврши.

 **ВНИМАНИЕ:** Никогаш не употребувајте ја машината за сушење без филтер за влакненца или со оштетен филтер за влакненца.

- Филтрите за влакненца мора редовно да се чистат по секоја употреба на машината како што е наведено во **Чистење на филтерот за влакненца од облека**.
- Филтерот за влакненца треба да се исуши по секое чистење со течност. Влажен филтер може да предизвика дефект за време на процесот на сушење.
- Не смее да се применува акумулација на влакненца со машината за сушење (не се однесува на уреди коишто се предвидени со проветрување)

 **ВАЖНО:** Просторот меѓу машината за сушење и подот не смее да се ограничува со предмети како теписи, дрва или панели, инаку нема да се создава доволен проток на воздухот.

- Не поставувајте ја машината за сушење во простории каде што постои ризик од замрзнување. Температурите при коишто се случува замрзнување негативно влијаат врз работата на машината за сушење. Кондензацијата што се замрзнува во пумпата и цревата може да предизвикаат оштетувања.

1.5. Поставување врз машина за перење

 **ВНИМАНИЕ:** Не можете да ставате машина за перење врз машината за сушење. Внимавајте на предупредувањата долу кога ја поставувате машината за сушење врз машина за перење.

 **ВНИМАНИЕ:** Машината за сушење може да се поставува само врз машини за перење коишто

имаат еднаков или поголем капацитет од машината за сушење.

- За да ја користите машината за сушење врз машина за перење, мора да употребите фиксирачки дел меѓу двата производа. Фиксирачкиот дел мора да биде прикачен од овластен сервисер.
- Кога ја поставувате машината за сушење врз машина за перење, вкупната тежина на овие производи може да достигне дури и 150 килограми (кога се наполнети). Поставете ги производите врз тврд под, којшто има голема носивост!

Табела за правилно поставување на машина за перење и машина за сушење						
Машина за сушење (Длабочина)	Машина за перење					
	37 cm	42 cm	53 cm	56 cm	59 cm	85 cm
56 cm	X	X	✓	✓	✓	✓
61 cm	X	X	X	✓	✓	✓

(За подетални информации, погледнете во делот 7. Технички спецификации)

За да ја ставите машината за сушење врз машина за перење, потребен е специјален прибор за поставување на машини една врз друга како додаток по избор. Ве молиме стапете во контакт со корисничката служба за да нарачате таков. Со приборот за поставување машини, ќе добиете и упатства негово склопување

СЕ изјава за сообразност

Изјавуваме дека нашите производи се согласно важечките директиви, одлуки и регулативи на Европската унија, како и барањата наложени со наведените стандарди.

Фрлање на стариот производ



Овој производ е во согласност со директивата за отпадна електронска и електрична опрема (WEEE) на ЕУ (2013/19/EU).

Производот го носи симболот за класификација наменет за отпадна електронска и електрична опрема (WEEE).

Овој симбол, којшто можете да го најдете на производот или на ознаката со информации, индицира дека производот не смее да се фрла заедно со друг домаќински отпад кога ќе му заврши работниот век. За да спречите потенцијални штети по средината и човековото здравје како резултат на неконтролирано фрлање во отпад, ве молиме чувајте го производот одделно од другите типови отпад и погрижете се тој да биде одговорно рециклиран за да помогнете во одржливото повторно користење на материјалните ресурси. Стапете во контакт со вашиот препродавач или со локалните власти за да добиете информации за тоа како и каде можете да го однесете производот за да биде рециклиран на еколошки и безбеден начин. Производот не може да се меша со друг комерцијален отпад за рециклирање.

2. ПОСТАВУВАЊЕ

- Пред да стапите во контакт со овластениот сервисер во врска со поставувањето на машината за сушење, проверете ги информациите во прирачникот за корисници за да се осигурите дека таа одговара на електричната и водоводната инсталација. Ако не одговара, повикајте квалификуван електричар или водоводџија за да се направат соодветни измени.
- Корисникот е одговорен за подготовката на местото на поставување на машината за сушење, како и за подготовката на електричната инсталација и на одводот за отпадна вода. Пред поставувањето, проверете дали машината за сушење има оштетувања. Ако е оштетена, не поставувајте ја. Оштетените производи може да го загрозат вашето здравје.
- Поставете ја машината за сушење на стабилна и рамна површина.
- Машината за сушење треба да работи во средина каде што нема прав и каде што има добро проветрување.
- Просторот меѓу машината за сушење и подот **не смее** да се затвора со предмети како теписи, дрва или самолеплива лента.
- **Не блокирајте ги отворите за проветрување** што се наоѓаат на подножјето од машината за сушење.
- Машината не смее да се монтира зад врата која се заклучува, лизгачка врата или отспротива врата со шарки за да не се попречи целосното отворање на нејзината вратичка.
- Поврзаните црева на поставената машина за сушење, треба да се стабилно поставени. Кога ја поставувате машината за сушење, гледајте задната површина да не е потпрена врз нешто (пр. чешма, штекер).
- Работната температура на машината за сушење е +5°C до +35°C. Ако работи на пониска или повисока температура од тоа, ќе има негативни последици по работата и таа може да се оштети.
- Внимавајте кога го пренесувате

производот бидејќи е тежок. Секогаш носете заштитни ракавици.

- Секогаш поставувајте го производот покрај сид.
- Задната површина на производот треба да биде поставена покрај сид.
- Ако го поставите производот на стабилна површина, користете васервага за да проверите дали е изнивелиран. Ако не е, приспособете ги ногарките додека не дојде на рамно ниво. Правете го ова секогаш кога го преместувате производот.
- Не дозволувајте машината за сушење да го тури кабелот за струја.

2.1. Прилагодување на ногарките

- За машината за сушење да функционира без бучава и вибрации, мора да биде стабилно и избалансирано со помош на ногарките. Приспособете ги ногарките за производот да биде избалансиран.
- Ротирајте ги ногарките кон лево или кон десно додека не забележите дека машината е на рамно ниво.



ВАЖНО: Никогаш не отстранувајте ги ногарките.

2.2. Електрично поврзување

⚠ ВНИМАНИЕ: Постои ризик од пожар и струен удар.

- Машината за сушење е направена да работи на 220-240 V и 50 Hz.
- Кабелот за струја на машината е опремен со специјален приклучок. Приклучокот мора да биде поврзан со заземјен штекер заштитен со осигурувач од 16 ампери како што е наведено на натписната плочка. Осигурувачот за електричниот вод со кој е поврзан приклучокот треба исто така да биде 16 ампери. Консултирајте се со квалификуван електричар ако немате таков штекер или осигурувач.
- Нашата компанија одбива одговорност за штети што резултирале од користење на машината без заземјување.



ВАЖНО: Ако машината работи со понизок напон, така ќе предизвикате скратување на нејзиниот работен век и намалување на резултатите од работата.

2.3. Поставување под пулт

- Оставете барем 3 cm простор меѓу страничните и задните сидови на производот, како и од долната површина на пултот доколку планирате да го ставате под пулт.
- Доколку машината треба да се расклопи/склопи за да ја поставите под пулт, работите мора да ги изведе овластен сервисер.

3. ПРЕГЛЕД

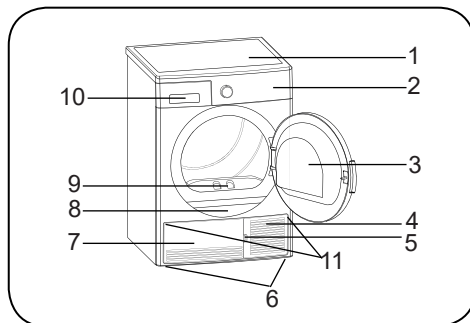

















1. Горна плоча
2. Панел со контроли
3. Вратичка за ставање облека
4. Жлеб/отвор на подножјето
5. Подножје
6. Прилагодливи ногарки
7. Капак на подножје
8. Натписна плочка
9. Филтер за влакненца
10. Капак на фиока
11. Отвори за проветрување

4. ПОДГОТВУВАЊЕ НА ОБЛЕКАТА

4.1. Сортирање на облеката за сушење

Следете ги упатствата на етикетите на облеката што треба да се суши. Сушете само работи коишто имаат опис/симбол со којшто се наведува дека може да се суши во машина.

- Не оставајте производот да работи со количина и тип на облека поразлични од тие наведени во делот 4.3. Капацитет на полнење

 <p>Може да се суши во машина</p>	 <p>Не е потребно пеглање</p>	 <p>Чувствително/ деликатно сушење</p>	 <p>Не може да се суши во машина</p>
 <p>Да не се суши</p>	 <p>Не одговара за хемиско чистење</p>	 <p>На која било температура</p>	 <p>На висока температура</p>
 <p>На средна температура</p>	 <p>На ниска температура</p>	 <p>Без топлина</p>	 <p>Се суши на жица</p>
 <p>Се суши распостелено</p>	 <p>Се суши на жица додека е мокро</p>	 <p>Се распостила на сенка</p>	 <p>Одговара за хемиско чистење</p>

Не сушете тенки, повеќеслојни или дебели ткаенини, бидејќи се сушат при различни температури. Од таа причина, треба да сушите заедно само облека којашто е со иста структура и од исти тип ткаенина. На тој начин ќе добиете еднакво исушена облека. Ако сметате дека облеката е и понатаму мокра, можете да изберете програма со тајмер за дополнително сушење.

Сушете ги големите ткаенини (како чаршави) и малите парчиња облека одделно за на крајот тие да не бидат влажни.

ВАЖНО: Деликатните, везените и волнените/свилените ткаенини, облеката направена од деликатна и скапа ткаенина, облеката што не пропушта воздух и завесите од тул не одговараат за сушење во машина.

4.2. Подготовка на облеката за сушење

Ризик од експлозија и пожар!

Отстранете ги сите предмети од цебовите, како запалки и кибрит.

ВНИМАНИЕ: Може да се оштети барабанот на машината за сушење и ткаенината.

- Облеката може да се заплетка за време на перењето. Разделете ја пред да ја ставите во машината за сушење.
- Отстранете ги сите предмети од цебовите на облеката и направете го следново:
- Врзете ги ремените од ткаенина, врвките на престилките итн. едни со други или ставете ги во вреќичка за перење.
- Затворете ги сите патенти, стеги и копчи, како и копчињата.
- За да добиете најдобри резултати од сушењето, сортирајте ја облеката според типот текстил и програмата за сушење.
- Отстранете ги спојниците и сличните метални делови од облеката.
- Ткаената облека како маици и плетената облека **генерално се собираат при првото сушење.** Употребувајте програма што ќе ја заштити таквата облека.
- **Немојте да ја сушите синтетиката прекумерно. Така ќе се предизвикаат набори.**
- Кога ја перете облеката што треба да се суши, приспособете ја количината омекнувач согласно податоците од производителот на машината за перење.

4.3. Капацитет на полнење

Следете ги упатствата во делот „Табела за избор на програма и потрошувачка“. (Погледнете во: **5.2 Табела за избор на програма и потрошувачка**). Не полнете го производот со повеќе облека од неговиот капацитет наведен во табелата.



ВАЖНО: Не се препорачува полнење на машината за сушење со повеќе облека од количината прикажана на сликата. Кога е преполнета, резултатите од сушењето се послаби и може да дојде до оштетување на машината или на самата облека.

Облека	Сува тежина (gr)
Чаршав за кревет (двоен)	725
Навлака за перница	240
Пешкир за туширање	700
Крпа за раце	225
Кошула	190
Памучна кошула	200
Џинс	650
Панталони од габардин	400
Маица	120

5. КОРИСТЕЊЕ НА МАШИНАТА ЗА СУШЕЊЕ

5.1. Панел со контроли

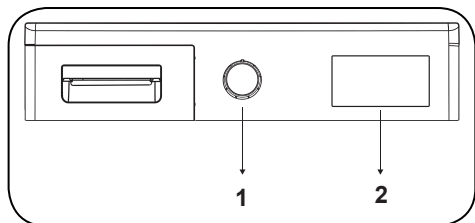

1. Копче за избор на програма

2. Електронски индикатор и дополнителни функции

5.1.1. Копче за избор на програма

Користете го копчето за избор на програма за да ја изберете посакуваната програма за сушење

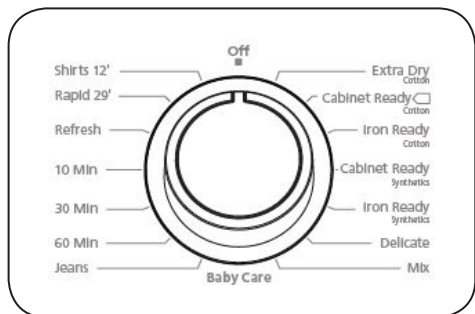

5.1.2. Електронски индикатор и дополнителни функции

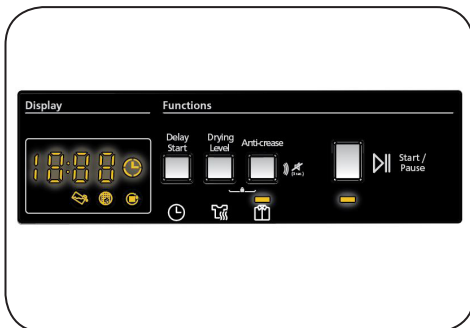

Симболи на приказот:

Предупредувачки индикатор за резервоарот за вода	
Предупредувачки индикатор за филтерот за влакненца	
Предупредувачки индикатор за чистење на кондензаторот	

5.2. Табела за избор на програма и потрошувачка

Притиснете го копчето „Start/Pause“ (старт/пауза) за да ја стартувате избраната програма или за да запрете програма којашто е во тек. ЛЕД светилката за старт/пауза укажува дека е започната програмата и дека ќе се вклучи ЛЕД светилката за сушењето.

Програма	Полнење (kg)	Машина за перење - брзина на центрифуга	Приближна количина на преостанатата влажност	Времетраење (минути)
Екстра сува памучна облека	8	1000	60%	132
Сушење памучна облека подготвена за плакар	8	1000	60%	129
Сушење памучна облека подготвена за пеглање	8	1000	60%	107
Сушење синтетичка облека подготвена за плакар	4	800	40%	51
Сушење синтетичка облека подготвена за пеглање	4	800	40%	38
Деликатна облека	2	600	50%	39
Мешана	4	1000	60%	75
Бебешка облека	3	1000	60%	60
Џинс	4	1200	60%	85
60 минути	-	-	-	60
30 минути	-	-	-	30
10 минути	-	-	-	10
Освежување	-	-	-	-
Експресно за 29'	2	1200	50%	29
Кошули за 12'	0.5	1200	50%	12

Потрошувачка на енергија				
Програма	Полнење (kg)	Машина за перење - брзина на центрифуга	Приближна количина на преостанатата влажност	Потрошувачка на енергија (kWh)
Сушење памучна облека подготвена за плакар	8	1000	60%	4,68
Сушење памучна облека подготвена за пеглање	8	1000	60%	4,1
Сушење синтетичка облека подготвена за плакар	4	800	40%	1.58
Потрошувачка на енергија во режим „off“ P _o (W)				0.5
Потрошувачка на енергија во режим „on“ P _L (W)				1.0



Програмата за сушење памучна облека подготвена за во плакар е стандардната програма за сушење, којашто можете да ја вклучувате со целосно или половично полнење и за којашто можете да добиете информации од етикетата и при примањето на производот. Оваа програма е енергетски најефикасна

програма за сушење нормално мокра памучна облека.

*Стандард за енергетска ознака за програми (EN 61121:2013)

Сите вредности во табелата се утврдени согласно стандардот EN 61121:2013. Вредностите на потрошувачката може да варираат од тие дадени во табелата во зависност од типот ткаенина, брзината на вртење, условите во средината и напонот.

5.2.1. Помошни функции

Табелата во којашто се сумираат опциите што може да се избераат во програмите, е дадена долу.

Опција	Опис
Анти-туткање	Доколку ја изберете опцијата „Анти-туткање“ и не ја отворите вратата на машината по завршувањето на програмата, фазата за анти-туткање од 1 час ќе се продолжи со времетраење од 2 часа. По избирањето на опцијата за анти-туткање, ќе чуete звучно предупредување. Со повторно притискање на копчето, можете да ја откажете опцијата. Доколку ја отворите вратата или притиснете Старт/Пауза додека е во прогрес анти-туткањето, програмата ќе биде откажана.
Ниво на сушење	Нивото на влажност што се добива по сушењето, може да се менува за 3 нивоа. На овој начин може да се избере нивото на посакуваната сувост. Нивоата може да се избераат и на друг начин освен стандардниот: 1, 2, 3. По избирањето, ќе се вклучи LED светилката на избраното ниво.
Одложено вклучување	Можете да го одложите времето за почеток на програмата со избирање на опцијата од 1 час до 23 часа. Можете да го активирате саканото време на одложување со притискање на копчето започнете/ пауза. Кога времето ќе заврши, избраната програма ќе започне автоматски. За време на одложеното време, опции кои се компатибилни со програмата може да се активираат / деактивираат. Долго притискање на копчето Одложен старт постојано се менува времето за одложување.
Откажување на алармот	Машината за сушење испушта звучно предупредување кога ќе го свртите копчето за избор на програма, кога ќе ги притиснете копчињата и по крајот на програма. За да ги откажете овие предупредувања, притиснете и држете 3 секунди на копчето за сушење на деликатна облека. Ако го притиснете копчето, ќе слушнете звучно предупредување дека опцијата е откажана.
Блокатор за деца	За да избегнете менување на текот на програмата поради ненамерно притискање на копчињата додека програмата е во тек, можете да го употребите блокаторот за деца. За да го активирате блокаторот за деца, притиснете и држете 3 секунди истовремено на копчињата за анти-туткање и сушење облека. Кога ќе се активира блокаторот за деца, ќе се деактивираат сите копчиња. Блокаторот за деца ќе се деактивира автоматски откако ќе заврши програмата. Кога го активирате или деактивирате блокаторот за деца, ќе засветат LED светилките за анти-туткање и за сушење деликатна облека и ќе слушнете звучно предупредување. Предупредување: Кога производот работи или кога е активиран блокаторот за деца, ќе слушнете звучно предупредување ако се обидете да го свртите копчето за избор на програма. Дури и ако изберете поразлична реклама со копчето за тоа, ќе продолжите да тече претходната програма. За да изберете нова програма, ќе треба да го деактивирате блокаторот за деца и потоа да го поставите копчето за избор на програма на позицијата „off“ (исклучено). Потоа, можете да ја изберете и да ја стартувате посакуваната програма.

5.2.2. Стартување на програма

Ќе засвети ЛЕД светилката за старт/пауза додека се избира програма. За да ја стартувате избраната програма, притиснете го копчето за старт. ЛЕД светилката за старт/пауза укажува дека е започната програмата и дека ќе се вклучи ЛЕД светилката за сушењето.

Програма	Опис
Екстра сува памучна облека	Со оваа програма се сушат дебели и повеќеслојни ткаенини, како што се памучни крпи, чаршави за кревети, навлаки за перници и пењоари на висока температура за да можете веднаш да ги ставите во плакар.
Сушење памучна облека подготвена за плакар	Со оваа програма се сушат памучни пижами, долна облека, чаршави за маси итн. за да можете веднаш да ги ставите во плакар.
Сушење памучна облека подготвена за пеглање	Со оваа програма се суши памучната облека за да биде подготвена за пеглање. Облеката што е отстранета од машината ќе биде влажна.
Сушење синтетичка облека подготвена за плакар	Со оваа програма се суши синтетичка облека како кошули, мајци и блузи на пониска температура во споредба со програмата за памук, за да можете веднаш да ги ставите во плакар.
Сушење синтетичка облека подготвена за пеглање	Со оваа програма се суши синтетичка облека како кошули, мајци и блузи на пониска температура во споредба со програмата за памук, за да можете да ги подготвите за ставање во плакар. Облеката што е отстранета од машината ќе биде влажна.
Деликатна облека	Со оваа програма се суши тенка облека како кошули, блузи и свилена облека на пониска температура за да биде подготвена за носење.
Мешана	Со оваа програма се суши облека со мешавина од памук и синтетика, којашто не испушта боја за да биде подготвена за носење.
Бebешка облека	Со оваа програма се суши деликатна бeбешка облека на пониска температура за да биде подготвена за носење.
Џинс	Со оваа програма се суши облека од џинс.
Временски програми	За да го достигнете потребното ниво на сушење на пониска температура, можете да употребувате временски програми во траење од 10, 30 и 60 минути. Без разлика колку е облеката исушена, програмата ќе сопре по истекот на времето.
Освежување	Со оваа програма, облеката се проветрува 10 минути без да се употребува топлина, за да добие одредена свежина.
Експресно за 29'	2 килограми памучни кошули на центрифуга со висока брзина во машината за перење се сушат за 29 минути.
Кошули за 12'	2 до 3 кошули се подготвени за пеглање за 12 минути.

 **ВАЖНО:** Не отворајте ја вратата за ставање облека додека е програма во тек. Ако треба да ја отворите, не држете ја отворена подолго време.

5.2.3. Индикатор за следење програма

Индикаторот за следење програма го покажува напредокот на програмата што работи. Пред да започне секој од чекорите на програмата, се вклучува соодветната ЛЕД светилка и се исклучува светилката на завршениот чекор.

Сушење:

- Останува вклучена за време на целиот процес на сушење, сè додека сушењето не го достигне нивото „Cooling“ (Ладење).

Ладење:

- Се вклучува кога сушењето ќе го достигне нивото „Cooling“ (Ладење).

Крај:

- Се вклучува на крајот од програмата.

Во текот на програмата

Ако ја отворите вратичката додека работи програмата, производот ќе се префрли во режим на мирување. Штом се затвори вратичката, притиснете на копчето за старт/пауза за програмата да продолжи.

Не отворајте ја вратата за ставање облека додека програмата е во тек. Ако треба да ја отворите, не држете ја отворена подолго време.

Крај на програма

Штом заврши програмата, се вклучуваат ЛЕД светилките за старт/пауза, нивото на резервоарот за вода, чистење на филтерот и чистење на кондензаторот. Освен тоа, ќе чуете звучно предупредување откако ќе заврши програмата. Можете да ја отстраните облеката за машината да биде подготвена за ново сушење.

 **ВАЖНО:** Чистете го филтерот за влакненца од облека по секое сушење. Празнете го резервоарот за вода по секое сушење.

 **ВАЖНО:** Ако не ја извадите облеката по завршувањето на програмата, автоматски ќе се активира 1-часовната фаза против туткање. Оваа програма го ротира барабанот на редовни интервали, за да спречи туткање.

5.3. Информации за светлото на барабанот

- Овој производ вклучува и LED светло на барабанот. Светлото автоматски се вклучува кога ќе ја отворите вратата. И автоматски се исклучува по некое време.
- Не постои прилагодлива опција за корисникот да го вклучи или исклучи.
- Ве молиме не обидувајте се да го замените или модифицирате LED светлото.

ПРОГРАМИ	ОПЦИИ				
	Тајмер за одложено сушење	Откажување на звучното предупредување	Блокатор за деца	Ниво на сушење	Анти-туткање
Екстра сува памучна облека	✓	✓	✓	✓	✓
Сушење памучна облека подготвена за плакар	✓	✓	✓	✓	✓
Сушење памучна облека подготвена за пеглање	✓	✓	✓	✓	✓
Сушење синтетичка облека подготвена за плакар	✓	✓	✓	✓	✓
Сушење синтетичка облека подготвена за пеглање	✓	✓	✓	✓	✓
Деликатна облека	✓	✓	✓	x	✓
Мешана	✓	✓	✓	✓	✓
Бибешка облека	✓	✓	✓	✓	✓
Џинс	✓	✓	✓	✓	✓
60 минути	✓	✓	✓	x	✓
30 минути	✓	✓	✓	x	✓
10 минути	✓	✓	✓	x	✓
Освежување	✓	✓	✓	x	✓
Експресно за 29'	✓	✓	✓	x	✓
Кошули за 12'	✓	✓	✓	x	✓
x	Не може да се избере				
✓	Може да се избере				

⚠ ВНИМАНИЕ: Опциите за „деликатна облека“ и “ниво на сушење“ не можат да бидт избрани истовремено во ниту една програма.

6. ЧИСТЕЊЕ И ГРИЖА

❗ ВАЖНО: Не користете индустриски хемикалии за да ја исчистите машината за сушење. Не употребувајте ја машината за сушење ако била чистена со индустриски хемикалии.

6.1. Чистење на филтерот за влакненца од облека

❗ ВАЖНО: НЕ ЗАБОРАВАЈТЕ ДА ГО ЧИСТИТЕ ФИЛТЕРОТ ЗА ВЛАКНЕНЦА ОД ОБЛЕКА ПО СЕКОЈА УПОТРЕБА НА МАШИНАТА.

За да го исчистите филтерот за влакненца од облека:

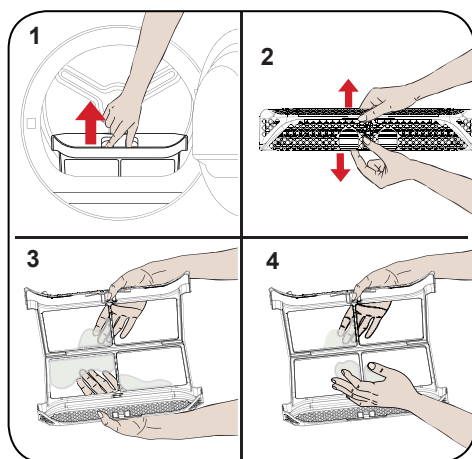

1. Отворете ја вратата за ставање облека.
2. Извлекете го филтерот и отстранете го.
3. Користете ги рацете или мека крпа за да го исчистите филтерот.
4. Затворете го и вратете го филтерот на место.

По некое време на користење на машината, исперете го филтерот со топла вода ако забележите насобран слој за да го отстраните. Темелно исушете го филтерот пред повторно да го вратите.

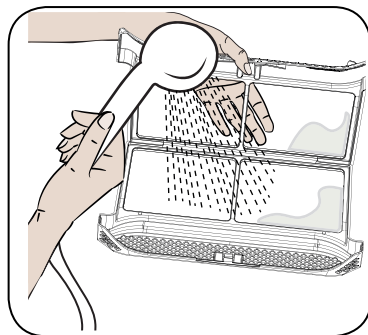

6.2. Празнење на резервоарот за вода

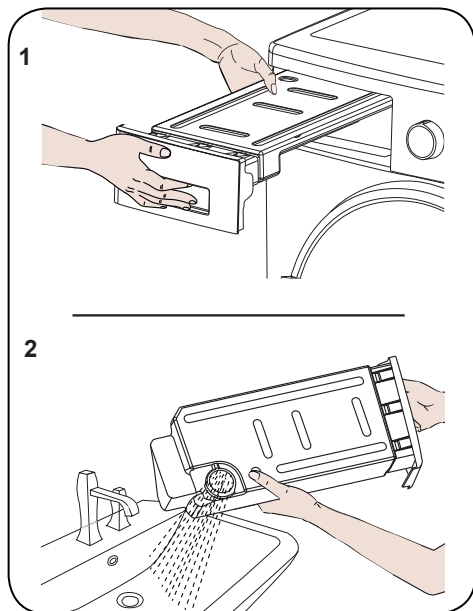

1. Извлекете го капачето на фиоката и внимателно извадете го резервоарот.
2. Испразнете го резервоарот од водата.
3. Ако се насобрале влакненца од облека околу капачето за испуштање вода на резервоарот, исчистете го со вода.
4. Вратете го резервоарот за вода.

❗ ВАЖНО: Никогаш не вадете го резервоарот за вода додека работи некоја програма. Водата што се кондензира во резервоарот не се пие.

❗ ВАЖНО: НЕ ЗАБОРАВАЈТЕ ДА ГО ИСПРАЗНИТЕ РЕЗЕРВОАРОТ ЗА ВОДА ПО СЕКОЈА УПОТРЕБА НА МАШИНАТА.

6.3. Чистење на кондензаторот

❗ ВАЖНО: Чистете го кондензаторот кога ќе видите предупредување со зборовите „Condenser Cleaning“.

❗ ВАЖНО: ДУРИ И АКО НЕ СЕ ВКЛУЧИ ЛЕД СВЕТИЛКАТА ЗА „CONDENSER CLEANING“: ЧИСТЕТЕ ГО КОНДЕНЗАТОРОТ ПО СЕКОЕ 30-ТО СУШЕЊЕ ИЛИ ЕДНАШ МЕСЕЧНО.

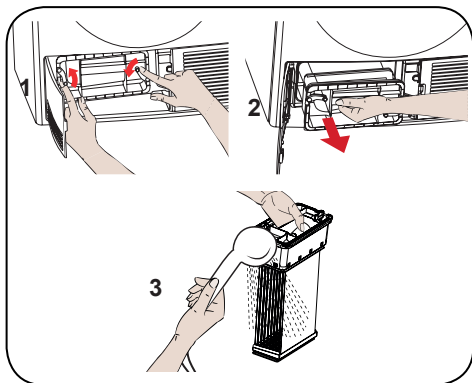

Ако заврши процесот на сушење, отворете ја вратичката за ставање облека и почекајте да се излади облеката.

1. Отворете го подножјето и отстранете ги двете навртки за капакот на кондензаторот.
2. Држете го кондензаторот за пластичниот дел и извлекете го.
3. Искриштете го со батеријата за туш и почекајте водата да истече.
4. Целосно вратете го назад и завртете ги двете навртки за капакот.
5. Затворете го капакот на подножјето

6.4. Чистење на сензорот за влажност

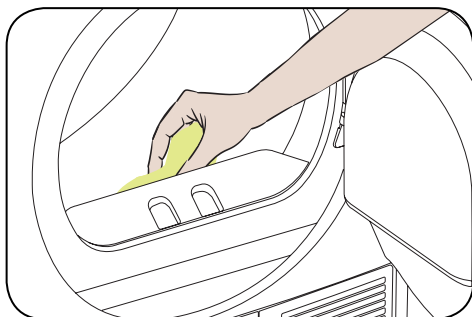

Во машината се поставени сензори за влажноста, коишто откриваат дали облеката е сува.

За да ги исчистите сензорите:

1. Отворете ја вратичката за ставање облека во машината.
2. Ако таа е сè уште жешка поради сушењето, почекајте да се излади.
3. Избришете ги металните површини на сензорот со помош на мека крпа потопена во оцет и исушете ги.

❗ ВАЖНО: ЧИСТЕТЕ ГИ МЕТАЛНИТЕ ПОВРШНИ НА СЕНЗОРОТ 4 ПАТИ ГОДИШНО.

❗ ВАЖНО: Не користете метални алати за да ги чистите металните површини на сензорот.

⚠ ПРЕДУПРЕДУВАЊЕ: Не користете растворувачи, средства за чистење или слични производи кога ги чистите сензорите, бидејќи постои ризик од пожар и експлозија.

6.5. Чистење на внатрешната површина на вратичката на отворот за полнење облека

⚠ ВАЖНО: НЕ ЗАБОРАВАЈТЕ ДА ЈА ИСКРИШТИТЕ ВНАТРЕШНАТА ПОВРШИНА НА ВРАТИЧКАТА НА ОТВОРОТ ЗА СТАВАЊЕ ОБЛЕКА ПО СЕКОЕ СУШЕЊЕ.

Отворете ја вратичката за ставање облека во машината за сушење и исчистете ја нејзината внатрешна површина како и дихтунзите со помош на мека и влажна крпа.

7. ТЕХНИЧКИ СПЕЦИФИКАЦИИ

Бренд	VOX
Име на модел	TDM-800T
Височина	Min: 845 mm / Max: 855 mm*
Ширина	596 mm
Длабочина	609 mm
Капацитет (макс.)	8 kg**
Нето тежина (со пластична вратичка)	36,5 kg
Нето тежина (со стаклена вратичка)	38,8 kg
Напон	220-240 V
Моќност	2700 W

*Мин. височина: Височина без земање предвид на прилагодливите ногарки. Макс. височина: Височина кога прилагодливите ногарки се издолжени максимално.

**Тежина на сува облека пред перење.

 **ВАЖНО:** За целите на подобрување на машината за сушење, техничките спецификации може да претрпат измени без претходно известување.

 **ВАЖНО:** Декларираните вредности добиени во лабораториски услови се согласно релевантните стандарди. Овие вредности може да варираат во зависност од условите на користење на машината за сушење.

8. РЕШАВАЊЕ ПРОБЛЕМИ

Вашата машина за сушење е опремена со системи коишто вршат постојани проверки за време на сушењето, за да можете да ги преземете потребните мерки и за да ве предупреди во случај на дефект.

⚠ ПРЕДУПРЕДУВАЊЕ: Ако проблемот и понатаму постои, дури и откако сте ги преземале чекорите од овој дел, ве молиме стапете во контакт со вашиот препродавач или со овластен сервис. Никогаш не обидувајте се да поправите нефункционален производ.

ПРОБЛЕМ	ПРИЧИНА	РЕШЕНИЕ
Процесот на сушење е предолг.	Можеби површината на филтерот за влакненца е затната.	Измийте го филтерот со млака вода.
	Можеби кондензаторот е затнат.	Исчистете го кондензаторот.
	Можеби се затворени отворите за проветрување на предниот дел од машината.	Отворете ги вратите/прозорците за да спречите преголемо покачување на температурата во просторијата.
	Можеби се насобрал слој на варовник околу сензорот за влажност.	Исчистете го сензорот.
	Можеби машината за сушење е преполна со облека.	Не преполнувајте ја машината за сушење.
	Можеби облеката се центрифугира неправилно.	Изберете поголема брзина на центрифуга на вашата машина за перење.
Облеката е влажна по крајот на програмата.	⚠ Облеката којашто е жешка по крајот на програмата дава ефект на влажност.	
	Можеби употребената програма не одговара за типот облека.	Проверете ги етикетите за неа на поединечните парчиња облека, изберете програма што одговара согласно нивниот тип и ако е потребни употребете ги временските програми.
	Можеби површината на филтерот за влакненца е затната.	Измийте го филтерот со млака вода.
	Можеби кондензаторот е затнат.	Исчистете го кондензаторот.
	Можеби машината за сушење е преполна со облека.	Не преполнувајте ја машината за сушење.
	Можеби облеката се центрифугира неправилно.	Изберете поголема брзина на центрифуга на вашата машина за перење.
Не може да се отвори машината за сушење или програмата не може да се стартува. Машината за сушење не се активира по приспособување на опциите.	Можеби машината не е приклучена во струја.	Проверете дали приклучокот е во штекерот.
	Можеби е отворена вратичката за ставање облека.	Гледајте вратичката да е правилно затворена.
	Можеби немате поставено програма или не сте го притиснале копчето за старт/пауза.	Проверете дали програмата е поставена и дали машината е во режим на мирување (пауза).
	Можеби е активен блокаторот за деца.	Деактивирајте го блокаторот.

ПРОБЛЕМ	ПРИЧИНА	РЕШЕНИЕ
Програмата прекина без некаква причина.	Можеби е вратичката за ставање облека не е затворена правилно.	Гледајте вратичката да е правилно затворена.
	Можеби имало прекин во снабдувањето со струја.	Притиснете го копчето Start/Pause (старт/пауза) за да ја стартувате програмата.
	Можеби е полн резервоарот за вода.	Испразнете го резервоарот за вода.
Облеката е смалена, расшиена или изветвена.	Можеби употребената програма не одговара за типот облека.	Проверете ги етикетите за неа на поединечните парчиња облека, изберете програма што одговара согласно нивниот тип.
Протекува вода од вратичката за ставање облека.	Можеби се насобрале влакненца од облека по внатрешните површини на вратичката за ставање облека и по површините на дихтунзите од вратичката.	Исчистете ја внатрешната површина на вратичката за ставање облека и површините на дихтунзите од вратичката.
Вратичката за ставање облека се отвора сама од себе.	Можеби е вратичката за ставање облека не е затворена правилно.	Притиснете ја вратичката додека не чуete звук на затворање.
Вклучен е/Трепка симболот за предупредување за резервоарот за вода.	Можеби е полн резервоарот за вода.	Испразнете го резервоарот за вода.
	Можеби е искривено цревето за испуштање вода.	Ако производот е поврзан директно со одводот или со мијалникот/лавабото, проверете го цревето.
Вклучен е симболот за чистење на филтерот.	Можеби филтерот за влакненца треба да се чисти.	Исчистете го филтерот.
Вклучен е симболот за чистење на кондензаторот.	Можеби кондензаторот е валкан.	Исчистете го кондензаторот.
Симболи за чистење на филтерот и кондензаторот трепка.	Можеби лежиштето на филтерот е затнато со влакненца.	Исчистете го лежиштето на филтерот.
	Можеби има слој којшто предизвикува пречки на површината на филтерот за влакненца.	Измијте го филтерот со млака вода.
	Можеби кондензаторот е затнат.	Исчистете го кондензаторот.
Програмата не може да почне и LED светилката за предупредување за филтер свети.	Можеби филтерот не е прикачен.	Прикачете го филтерот.
	LED светилката за предупредување за филтер свети иако филтерот е прикачен.	Повикајте техничка служба.
Програмата не може да почне и LED светилката за предупредување за кондензатор свети	Можеби кондензаторот не е прикачен.	Прикачете го кондензаторот.
Програмата не може да отпочне и трепкаат LED светилките за предупредување за кондензаторот и филтерот	Можеби не се поставени кондензаторот и филтерот	Заменете го филтерот
	LED светилките за филтерот и кондензаторот светкаат иако филтерот и кондензаторот се поставени	Повикајте техничка служба

9. АВТОМАТСКИ ПРЕДУПРЕДУВАЊА ЗА ДЕФЕКТ И ШТО ДА СЕ НАПРАВИ

Вашиот центрифугален сушач е опремен со вграден систем за откривање грешки, означен со комбинација од трепкачки светла за работа. Највообичаените кодови за грешки се прикажани подолу.

Код за грешка	Решение
E03 / 	Испразнете го резервоарот за вода, доколку проблемот не се реши, контактирајте го најблискиот овластен сервисер..
E04	Контактирајте го најблискиот овластен сервисер.
E05	Контактирајте го најблискиот овластен сервисер.
E06	Контактирајте го најблискиот овластен сервисер.
E08	Може да се појави флукутирање на напонот во главните уреди. Почекајте додека напонот не стане соодветен за работниот опсег.

10. ЗАШТИТА НА СРЕДИНАТА И ИНФОРМАЦИИ ЗА АМБАЛАЖАТА

10.1. Информации за амбалажата

Амбалажата на овој производ е направена од рециклирачки материјали. Не фрлајте ја амбалажата заедно со домаќинскиот или друг вид отпад. Наместо тоа, однесете го во центри за собирање производни амбалажи како што ќе ве упатат локалните власти.

11. ОПИС НА ЕНЕРГЕТСКАТА ОЗНАКА И ЗАШТЕДА НА ЕНЕРГИЈА

11.1. Енергетска ознака

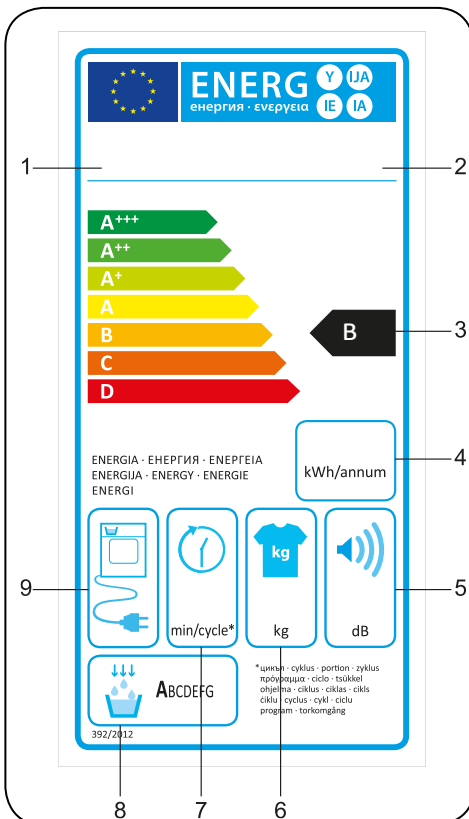

1. Трговска марка
2. Модел
3. Енергетска класа
4. Годишна потрошувачка на енергија
5. Бучава за време на сушењето
6. Капацитет на сува облека
7. Време за циклус за сушење памучна облека подготвена за плакар
8. Класа на ефикасност за кондензација
9. Машинска технологија

11.2. Енергетска ефикасност

- Машината за сушење треба да работи со полн капацитет, но гледајте да не ја преоптоварите.
- Брзината на центрифуга треба да е на највисоко можно ниво додека се пере облеката. Така ќе го намалите времето на сушење и ќе ја намалите потрошувачката на енергија.
- Гледајте да сушите исти видови облека заедно.
- Следете ги препораките во прирачникот за корисници во однос на рачното избирање програма.
- Оставете доволно простор од сите страни на машината за сушење, за да се добие циркулација на воздухот. Не покривајте ги отворите за проветрување на предниот дел од машината.
- Освен ако е потребно, не отворајте ја вратичката за ставање облека во машината додека таа суши. Ако треба да ја отворите, не држете ја отворена подолго време.
- Не ставајте нова (влажна) облека додека веќе сушите друга.
- Влакненцата се откачуваат од облеката и се соединуваат во воздухот, при што ги фаќа „филтерот за влакненца“. Гледајте филтрите да се исчистени пред секоја употреба.
- Кај моделите со кондензатор, гледајте кондензаторот да е чист барем еднаш месечно или по секои 30 користења.
- За време на сушењето, просторијата во којашто машината е поставена мора да биде добро проветрувана.

ИНФОРМАЦИИ ЗА ПРОИЗВОДОТ

Во согласност со регулативата на Европската комисија (EU) бр. 392/2012

Име на добавувач и трговска марка	VOX
Име на модел	TDM-800T
Измерен капацитет (kg)	8
Тип машина за сушење	Кондензатор
Класа на енергетска ефикасност ⁽¹⁾	B
Годишна потрошувачка на енергија (kWh) ⁽²⁾	504
Автоматско и неавтоматско	Автоматско
Потрошувачка на енергија со стандардната програма за памучна облека при целосно полнење (kWh)	4,68
Потрошувачка на енергија со стандардната програма за памучна облека при половично полнење (kWh)	2,56
Потрошувачка на енергија при исклучен режим со стандардната програма памучна облека при целосно полнење P_o (W)	0,5
Потрошувачка на енергија при вклучен режим „left-on“ со стандардната програма памучна облека при целосно полнење P_L (W)	1,0
Времетраење на режимот „left-on“ (min)	нема информации
Стандардна програма за памучна облека ⁽³⁾	
Време на програма за стандардната програма за памучна облека при целосно полнење, T_{dry} (min.)	129
Време на програма за стандардната програма за памучна облека при целосно полнење, $T_{dry1/2}$ (min.)	76
Измерено време на програма за стандардната програма за памучна облека при целосно или половично полнење (T_i)	99
Класа на ефикасност на кондензација ⁽⁴⁾	B
Просечна ефикасност на кондензација со стандардната програма за памучна облека при целосно полнење C_{dry}	81%
Просечна ефикасност на кондензација со стандардната програма за памучна облека при половично полнење $C_{dry1/2}$	81%
Измерена ефикасност на кондензација со стандардната програма за памучна облека при целосно и половично полнење C_i	81%
Ниво на бучава при стандардната програма за памучна облека при целосно полнење ⁽⁵⁾	65
Вградено	Бр.

(1) Скала од A+++ (најголема ефикасност) до D (најмала ефикасност)

(2) Потрошувачка на енергија базирано на 160 циклуси на сушење со стандардната програма за памучна облека и при целосно или половично полнење, како и потрошувачка при режими каде што не е потребна голема моќност. Реалната потрошувачка на енергија од циклус зависи од тоа како се користи уредот.

(3) Програмата „Сушење памучна облека подготвена за плакар“ користена при целосно или половично полнење, претставува стандардната програма за сушење на која се однесуваат информациите на ознаката и одговара за сушење нормално влажна памучна облека, и е најефикасната програма во поглед на потрошувачка во случај на памучна облека

(4) Скала од G (најмала ефикасност) до A (најголема ефикасност)

(5) Измерена просечна вредност - L wA изразено во dB(A) ге 1 pW





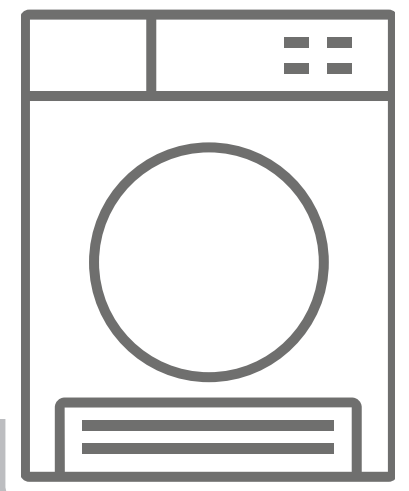



SLV Sušilni stroj / Navodila za uporabo



TDM-800T

Hvala, ker ste izbrali ta izdelek.

Ta uporabniški priročnik vsebuje pomembne varnostne informacije in navodila glede delovanja in vzdrževanja vaše naprave. Pred uporabo naprave si vzemite čas in preberite uporabniški priročnik ter ga shranite za kasnejšo uporabo.

Ikona	Besedilo pod sliko	Opis
	OPOZORILO	Nevarnost resne poškodbe ali smrti
	NEVARNOST ELEKTRIČNEGA UDARA	Nevarna napetost
	POŽAR	Nevarnost požara
	POZOR	Nevarnost poškodbe ali materialne škode
	POMEMBNO OBVESTILO	Informacije o pravilnem delovanju sistema
	Preberite navodila	
	Vroča površina	

VSEBINA

1. VARNOSTNA NAVODILA	3
1.1. Električna varnost	3
1.2. Varnost otrok	4
1.3. Varnost izdelka	5
1.4. Pravilna uporaba	6
1.5. Namestitev na pralni stroj	7
2. NAMESTITEV	9
2.1. Prilagoditev nogic	10
2.2. Električna povezava	10
2.3. Namestitev pod delovni pult	10
3. PREGLED	10
4. PRIPRAVA PERILA	11
4.1. Sortiranje perila za sušenje	11
4.2. Priprava perila za sušenje	12
4.3. Nosilnost.....	12
5. UPORABA SUŠILNEGA STROJA	13
5.1. Nadzorna plošča.....	13
5.1.1. Gumb za izbiro programa	13
5.1.2. Elektronski indikator in dodatne funkcije	13
5.2. Izbira programa in tabela porabe.....	14
5.2.1. Pomožne funkcije	15
5.2.2. Zagon programa	16
5.2.3. Med izvajanjem programa	17
5.3. Informacije o osvetlitvi in bobnu	17
6. ČIŠČENJE IN NEGA	19
6.1. Čiščenje filtra kosmov.....	19
6.2. Praznjenje rezervoarja za vodo	19
6.3. Čiščenje kondenzatorja	20
6.4. Čiščenje senzorja vlage.....	20
6.5. Čiščenje notranje površine vrat za nalaganje.....	21
7. TEHNIČNE SPECIFIKACIJE	22
8. ODPRAVLJANJE TEŽAV	23
9. SAMODEJNA OPOZORILA GLEDE NAPAK IN KAJ STORITI	25

10. ZAŠČITA OKOLJA IN INFORMACIJE NA EMBALAŽI	25
10.1. Informacije o embalaži.....	25
11. OPIS ENERGIJSKE OZNAKE IN PRIHRANEK ENERGIJE	25
11.1. Energijska oznaka	25
11.2. Energijska učinkovitost.....	26

OSNOVNI NAPOTKI

- Napravo smejo uporabljati otroci, starejši od 8 let, in osebe s psihičnimi, senzoričnimi ali duševnimi motnjami in neusposobljene ali neizkušene osebe, če so pod nadzorom ali če so prejele navodila za uporabo proizvoda na varen način in razumejo vpletene nevarnosti. Otroci se ne smejo igrati z napravo. Čiščenja in uporabniškega vzdrževanja ne smejo opravljati otroci brez nadzora.
- Ta sušilni stroj je namenjen samo za uporabo v gospodinjstvih in v zaprtih prostorih. V primeru komercialne uporabe bo garancija izničena.
- Ta izdelek uporabljajte le za perilo, ki ima na etiketi oznako, da je primerna za sušenje.
- Proizvajalec ne prevzema nobene odgovornosti za poškodbe, ki bi nastale kot posledica nepravilne uporabe ali transporta.
- Poskrbite, da talne obloge ne bodo ovirale odprtin za prezračevanje.
- Namestitev in popravilo stroja lahko izvaja le pooblaščen serviser. Proizvajalec ne prevzema odgovornosti za poškodbe, ki bi nastale kot posledica nepooblaščenih popravil.

! **OPOZORILO:** Na sušilni stoj nikoli ne razpršite vode, da bi ga očistili! Obstaja nevarnost električnega udara!

- Med napravo ter stranskima in hrbtno steno izdelka pustite vsaj 3 cm prostora, če nameravate napravo namestiti pod delovni pult.
- Sestavljanje/razstavljanje za namestitev pod delovni pult mora opraviti pooblaščen serviser.
- Pred namestitvijo izdelek pregledajte za vidne poškodbe. Nikoli ne nameščajte ali uporabljajte poškodovanega izdelka.
- Hišni ljubljenci naj se sušilnemu stroju ne

približujejo.

- Mehčalce ali podobne izdelke je treba uporabljati v skladu z navodili proizvajalca.
- Iz žepov odstranite vse predmete, kot so vžigalniki in vžigalice.
- Te naprave ne smete namestiti za vrati, ki jih je mogoče zakleniti, drsnimi vrati ali vrati s tečajem na nasprotni strani od sušilnega stroja, tako da je popolno odpiranje vrat sušilnega stroja omejeno.

1. VARNOSTNA NAVODILA

V tem razdelku so na voljo varnostna navodila, ki vas bodo zaščitila pred tveganjem za telesno poškodbo ali poškodbo lastnine. Neupoštevanje teh navodil bo izničilo garancijo.

1.1. Električna varnost

- Te naprave ne smete napajati prek zunanje stikalne naprave, kot je časovnik, ali je priključiti na tokokrog, ki ga s pripomočkom redno izklapljate in vklapljate.
- Vtiča se ne dotikajte z mokrimi rokami. Napravo vedno izklopite iz električnega omrežja, tako da primete za vtič. V nasprotnem primeru obstaja tveganje za električni udar.
- Sušilni stroj priključite v ozemljeno vtičnico z zaščito za varovalke. Ozemljitveno povezavo naj namesti usposobljen električar. Naše podjetje ne more prevzeti odgovornosti za poškodbe/izgube, ki so posledica uporabe sušilnega stroja z ozemljitveno povezavo, kot to zahtevajo lokalni predpisi.
- Napetost in dovoljena zaščita za varovalke sta navedeni na tipski ploščici. **(Za tipsko ploščico glejte del Pregled)**
- Napetost in frekvenčne vrednosti, navedene na tipski ploščici, morajo biti enake napetosti omrežja in frekvenčnim vrednostim v vaši hiši.
- Kadar sušilnega stroja dlje časa ne uporabljate, pred namestitvijo, vzdrževanjem, čiščenjem in popravilom, ga izklopite iz električnega omrežja, v nasprotnem primeru se stroj lahko poškoduje.
- Vtičnica za vtič mora biti po namestitvi ves čas dostopna.

 Poškodovan napajalni kabel/vtič lahko povzroči požar ali električni udar. V primeru poškodb ga je treba

zamenjati, kar pa lahko naredi le usposobljeno oseboje.

 Da se izognete tveganju za požar ali električni udar, za priključitev sušilnega stroja v električno omrežje ne uporabljajte podaljškov, več vtičnic ali adapterjev.

1.2. Varnost otrok

- Te naprave ne smejo uporabljati osebe (tudi otroci) s psihičnimi, senzoričnimi ali duševnimi motnjami in ne neusposobljene ali neizkušene osebe, če jih ne nadzoruje osebe, odgovorna za njihovo varnost ali posredovanje ustreznih navodil za uporabo proizvoda.
- Napravo smejo uporabljati otroci, starejši od 8 let, in osebe s psihičnimi, senzoričnimi ali duševnimi motnjami in neusposobljene ali neizkušene osebe, če so pod nadzorom ali če so prejele navodila za uporabo proizvoda na varen način in razumejo vpletene nevarnosti. Otroci se ne smejo igrati z napravo. Čiščenja in uporabniškega vzdrževanja ne smejo opravljati otroci brez nadzora.
- Pazite, da se otroci ne zadržujejo v bližini stroja brez nadzora.
- Otroci se lahko zaklenejo v stroj, kar se lahko konča s smrtjo.
- Med delovanjem ne dovolite, da bi se otroci dotikali steklenih vrat. Površina se močno segreje in lahko povzroči poškodbe kože.
- Embalažni material hranite izven dosega otrok.
- V primeru zaužitja detergenta in čistilnih materialov ali če pridejo v stik s kožo in očmi, lahko pride do zastrupitve in draženja.
- Čistilne materiale hranite izven dosega otrok; električni izdelki so nevarni za otroke.
- Med delovanjem naj se otroci ne zadržujejo v bližini

naprave.

- Če želite preprečiti, da bi otroci prekinili cikel sušenja, lahko uporabite otroško ključavnico, da se izognete kakršnim koli spremembam v poteku programa.
- Ne dovolite, da bi otroci sedeli/plezali na ali v izdelek.

1.3. Varnost izdelka

 **Zaradi nevarnosti za požar naslednjih elementov perila ne smete NIKOLI sušiti v sušilnem stroju:**

- V sušilnem stroju ne sušite neopranega perila.
- Perila, ki je umazano s snovmi, kot so jedilno olje, aceton, alkohol, bencin, petrolej, odstranjevalci madežev, terpentinska olja, voski in odstranjevalci voskov je treba oprati v vroči vodi z večjo količino pralnega sredstva pred sušenjem v sušilnem stroju.
- Čistilnih krp in predpražnikov, na katerih so ostanki vnetljivih čistilnih sredstev ali acetona, bencina, odstranjevalca madežev, terpentina, sveč, voska, odstranjevalec voska ali kemikalije.
- Perila, na katerem so ostanki razpršil za lase, odstranjevalca laka za nohte in podobnih snovi.
- Perila, pri katerem ste za čiščenje uporabili industrijske kemikalije (npr. kemično čiščenje).
- Perila, ki ima dodatke iz pene, gobe, gume ali gumi podobnih snovi. To vključuje gobe iz pene iz lateksa, kopalne kape, vodoodporne tkanine, oprijeta oblačila in blazine iz pene.
- Oblačila s polnilom in poškodovana oblačila (blazine ali jakne). Deli gobe, ki visijo iz polnjenih oblačil, bi lahko med sušenjem zagoreli.
- Sušilnega stroja ne uporabljajte v okoljih, v katerih je prisotna moka ali premogov prah, saj lahko to

povzroči eksplozijo.

⚠️ POZOR: Spodnjega perila, ki vsebuje kovinske dele, ne smete dati v sušilni stroj. Če bi se ti kovinski deli med sušenjem razrahljali in odlomili, se lahko sušilni stroj poškoduje.

1.4. Pravilna uporaba

⚠️ POZOR: Nikoli ne ustavite sušilnega stroja pred koncem sušilnega cikla, razen če vse predmete hitro odstranite in razporedite, da se vročina razprši.

⚠️ POZOR: Poskrbite, da hišni ljubljenci ne bodo vstopili v sušilni stroj. Pred uporabo preverite notranjost sušilnega stroja.

⚠️ POZOR: Oblačila v notranjosti sušilnega stroja se lahko začnejo močno pregrevati, če prekinete program ali v primeru izpada električnega toka med delovanjem sušilnega stroja. Takšna koncentracija toplote lahko povzroči samovžig, zato vedno aktivirajte program za osvežitev, da se oblačila ohladijo, ali pa oblačila hitro izvlecite iz sušilnega stroja ter jih obesite, da razpršite toploto.

- Sušilni stroj uporabljajte le za sušenje v gospodinjstvih in za sušenje tkanin, ki imajo na etiketi označeno, da jih lahko sušite v sušilnem stroju. Vse druge uporabe, ki niso v obsegu namenske uporabe, so prepovedane.
- V primeru kakršne koli komercialne uporabe bo garancija izničena.
- Ta naprava je namenjena uporabi v stanovanjih in mora biti nameščena na ravno in stabilno površino.
- Ne naslanjajte se ali usedajte na vrata sušilnega stroja. Sušilni stroj se lahko prevrne.
- Za ohranjanje temperature, ki perila ne bo

poškodovala (npr. za preprečevanje požara), se po postopku segrevanja začne postopek ohlajevanja. Potem se program zaključi. Ob koncu programa perilo nemudoma odstranite.

 **POZOR:** Sušilnega stroja nikoli ne uporabljajte brez ali s poškodovanim filtrom kosmov.

- Filter kosmov morate očistiti po vsaki uporabi, kot je navedeno v poglavju **Čiščenje filtra kosmov**.
- Po mokrem čiščenju morate filter kosmov posušiti. Mokri filtri lahko povzročijo nepravilno delovanje med procesom sušenja.
- V okolici sušilnega stroja ne smete dopustiti zbiranja kosmov (to ne velja za naprave, ki bodo odzračevane v zunanost stavbe).

 **POMEMBNO:** Razmika med sušilnim strojem in tlemi ne smete zmanjšati s predmeti kot so preproge, les ali plošče. V nasprotnem primeru ni mogoče zagotoviti zadostnega dovoda zraka za stroj.

- Sušilnega stroja ne namestite v prostor, kjer je nevarnost zmrzali. Temperature pod ničlo lahko negativno vplivajo na zmogljivost sušilnega stroja. Kondenzacija, zaradi katere zmrzneta črpalka in cev, lahko povzroči škodo.

1.5. Namestitev na pralni stroj

 **POZOR:** Pralnega stroja ne smete namestiti na sušilni stroj. Pri nameščanju sušilnega stroja na pralni stroj upoštevajte spodnja opozorila.

 **POZOR:** Sušilni stroj lahko namestite le na pralni stroj z enako ali večjo zmogljivostjo.

- Za uporabo sušilnega stroja na pralnem stroju morate med obema izdelkoma uporabiti pritrdilni element. Pritrdilni element mora namestiti pooblaščen serviser.
- Kadar je sušilni stroj nameščen na pralni stroj, lahko skupna teža obeh doseže skoraj 150 kilogramov (ob obremenitvi). Izdelka postavite na trdna tla z visoko nosilnostjo!

Tabela ustrezne namestitve za pralni in sušilni stroj						
Sušilni stroj (Globina)	Pralni stroj					
	37 cm	42 cm	53 cm	56 cm	59 cm	85 cm
56 cm	X	X	✓	✓	✓	✓
61 cm	X	X	X	✓	✓	✓

(Za informacije o globiti glejte 7. Tehnične specifikacije)

Za namestitev sušilnega stroja na pralni stroj je zahtevan poseben komplet za zlaganje, ki je na voljo kot izbirna dodatna oprema. Za nakup se obrnite na storitev za stranke. Skupaj s kompletom za zlaganje boste prejeli navodila za sestavljanje.

Izjava o skladnosti CE

Izjavljamo, da naši izdelki izpolnjujejo veljavne evropske direktive, odločbe in uredbe ter zahteve, navedene v referenčnih standardih.

Odlaganje starega izdelka

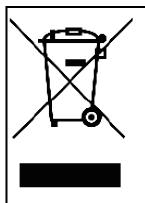

Ta izdelek je skladen z Direktivo OEEU (2013/19/EU). Ta izdelek ima klasifikacijski simbol za odpadno električno in elektronsko opremo (OEEU).

Ta simbol, ki se nahaja na oznaki z informacijami o izdelku, nakazuje, da tega izdelka po koncu življenjske dobe ne smete odložiti skupaj z drugimi gospodinjskimi odpadki. Da bi preprečili morebitne škodljive učinke nenadzorovanega odlaganja odpadkov na okolje in zdravje ljudi, ta izdelek hranite stran od drugih vrst smeti. Da zagotovite trajnostno ponovno uporabo materialnih virov, poskrbite, da bo izdelek odgovorno recikliran. Za informacije o tem, kam lahko odpeljete izdelek za okoljsko varno recikliranje, se obrnite na svojega trgovca ali lokalne oblasti. Tega izdelka ne smete mešati z drugimi komercialnimi odpadki za recikliranje.

2. NAMESTITEV

- Preden se za namestitev sušilnega stroja obrnete na pooblaščenega serviserja, preverite informacije v uporabniškem priročniku, da se prepričate, ali sta električna instalacija in odtok za vodo ustrezna. Če nista, se obrnite na usposobljenega električarja in vodovodarja, ki bosta opravila ustrezne prilagoditve.
- Priprava prostora za namestitev sušilnega stroja, električne inštalacije in inštalacije za odpadno vodo je odgovornost kupca. Pred namestitvijo sušilni stroj pregledajte za poškodbe. Če je poškodovan, ga ne namestite. Poškodovani izdelki lahko ogrožajo vaše zdravje.
- Sušilni stroj namestite na stabilno in ravno površino.
- Sušilni stroj uporabljajte v okolju brez prahu, z dobrim prezračevanjem.
- Razmika med sušilnim strojem in tlemi **ne smete** zmanjšati s predmeti kot so preproge, les ali plošče.
- Rešetke za prezračevanje, ki se nahajajo na podnožju sušilnega stroja, **ne blokirajte**.
- Te naprave ne smete namestiti za vrati, ki jih je mogoče zakleniti, drsnimi vrati ali vrati s tečajem na nasprotni strani od sušilnega stroja, tako da je popolno odpiranje vrat sušilnega stroja blokirano.
- Ko je sušilni stroj nameščen, mora priključek ostati stabilen. Pri namestitvi sušilnega stroja poskrbite, da hrbtina površina ni na nič naslonjena (npr. pipo, vtičnico).
- Delovna temperatura sušilnega stroja je od + 5 °C do + 35 °C. Pri uporabi izven tega temperaturnega razpona, bo zmogljivost sušilnega stroja poslabšana in izdelek bo poškodovan.
- Pri prenašanju izdelka bodite previdni, saj je težek. Vedno uporabljajte zaščitne rokavice.
- Izdelek mora biti vedno nameščen ob steni.
- Hrbtina stran izdelka mora biti nameščena ob steni.
- Ko je izdelek nameščen na stabilno površino, z vodno tehtnico preverite, ali je v celoti stabilen. Če ni, nastavite noge, da postane stabilen. Postopek

ponovite vsakokrat, ko izdelek premeščate.

- Sušilnega stroja ne postavljajte na napajalni kabel.

2.1. Prilagoditev nogic

- Če želite, da bo sušilni stroj obratoval z manj hrupa in vibracij, mora stati stabilno in uravnoteženo na svojih nogicah. Nogice prilagodite, da bose zagotovili uravnoteženost izdelka.
- Nogice obračajte desno in levo, dokler sušilni stroj ne stoji stabilno.

POMEMBNO: Nikoli ne odstranjajte nastavljive nogice.

2.2. Električna povezava

POZOR: Obstaja nevarnost požara in električnega udara.

- Vaš sušilni stroj je nastavljen na 220–240 V in 50 Hz.
- Omrežni kabel sušilnega stroja je opremljen s posebnim vtičem. Vtič mora biti priključen v ozemljeno vtičnico, zaščiteno s 16-ampersko varovalko, kot je navedeno na tipski ploščici. Nazivni tok varovalke električnega omrežja na mestu, kjer je priključena vtičnica, mora prav tako biti 16 A. Če nimate takšne vtičnice ali varovalke, se obrnite na usposobljenega električarja.
- Naše podjetje ne more prevzeti odgovornosti za poškodbe, ki bi nastale kot posledica uporabe brez ozemljitve.

POMEMBNO: Delovanje stroja pri nizki napetosti bo skrajšalo življenjsko dobo izdelka in poslabšalo zmogljivost stroja.

2.3. Namestitev pod delovni pult

- Med stranskima in hrbtno steno izdelka ter spodnjo stranjo delovnega pulta pustite vsaj 3 cm prostora, če nameravate napravo namestiti pod delovni pult.
- Sestavljanje/razstavljanje za namestitev pod delovni pult mora opraviti pooblaščen servis.

3. PREGLED

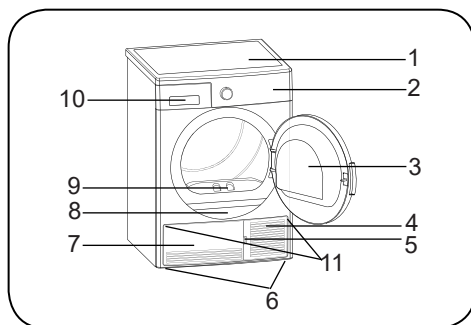

















1. Zgornja plošča
2. Nadzorna plošča
3. Vrata za nalaganje
4. Reža podnožja
5. Podnožje
6. Nastavljive nogice
7. Pokrov podnožja
8. Tipska ploščica
9. Filter kosmov
10. Pokrov predala
11. Rešetke za prezračevanje

4. PRIPRAVA PERILA

4.1. Sortiranje perila za sušenje

Upoštevajte navodila na etiketah perila, ki ga nameravate sušiti. Sušite le kose oblačil, ki imajo izjavo/simbol »dovoljeno sušenje v sušilnem stroju«.

- Izdelka ne uporabljajte z obremenitvami in vrstami perila, ki niso navedene v poglavju 4.3. Nosilnost.

 <p>Primerno za sušenje v sušilnem stroju.</p>	 <p>Likanje ni potrebno.</p>	 <p>Občutljivo sušenje.</p>	 <p>Ni primerno za sušenje v sušilnem stroju.</p>
 <p>Brez sušenja.</p>	 <p>Prepovedano kemično čiščenje.</p>	 <p>Pri kateri koli temperaturi.</p>	 <p>Pri visokih temperaturah.</p>
 <p>Pri srednjih temperaturah.</p>	 <p>Pri nizkih temperaturah.</p>	 <p>Brez temperature.</p>	 <p>Obesite za sušenje.</p>
 <p>Raztegnite za sušenje.</p>	 <p>Za sušenje mokro obesite.</p>	 <p>Za sušenje raztegnite v senci.</p>	 <p>Primerno za kemično čiščenje.</p>

Tankih, večplastnih ali debelih tkanin ne sušite skupaj, saj se sušijo pri različnih stopnjah. Zato skupaj sušite oblačila enake strukture, izdelana iz iste vrste tkanine. Na ta način bodo rezultati sušenja enakomerni. Če menite, da je perilo še vedno mokro, lahko izberete časovni program za dodatno sušenje.

Veliko (npr. odeje) in majhno perilo sušite ločeno, da se izognete vlažnemu perilu.

 **POMEMBNO:** Občutljive tkanine, vezene tkanine, volnena/svilena oblačila, oblačila, izdelana iz občutljivih in dragih tkanin, za veter neprepustna oblačila in zavese iz tila niso primerne za sušenje v sušilnem stroju.

4.2. Priprava perila za sušenje

Nevarnost eksplozije in požara!

Iz žepov odstranite vse predmete, kot so vžigalniki in vžigalice.

POZOR: Boben sušilnega stroja in tkanine se lahko poškodujejo.

- Med procesom pranja se lahko oblačila zapletejo. Preden jih daste v sušilni stroj jih ločite med seboj.
- Iz žepov odstranite vse predmete in naredite naslednje:
- Pasove iz tkanin, trakove predpasnikov itd. med seboj zavežite ali uporabite vrečo za perilo.
- Zaprite zadrge, sponke in zaponke ter gumbe.
- Za najboljše rezultate sušenja perilo sortirajte glede na vrsto tkanine in program sušenja.
- Z oblačil odstranite sponke in podobne kovinske dele.
- Oblačila, kot so majice in pletena oblačila **se ob prvem sušenju običajno skrčijo**. Uporabite zaščitni program.
- **Sintetičnih oblačil ne sušite predolgo. To bo povzročilo nastanek gub.**
- Pri pranju perila, ki je namenjeno sušenju, prilagodite količino mehčalca glede na podatke proizvajalca pralnega stroja.

4.3. Nosilnost

Upoštevajte navodila v tabeli »Izbira programa in tabela porabe«. **(Glejte: 5.2 izbira programa in tabela porabe)**. V izdelek ne naložite več perila kot dovoljujejo vrednosti nosilnosti, navedene v tabeli.



POMEMBNO: V sušilni stroj ni priporočljivo naložiti več perila kot je prikazano na sliki. Pri preveliki obremenitvi se zmanjša zmogljivost sušenja, sušilni stroj in perila pa se lahko poškodujeta.

Perilo	Teža suhega perila (g)
Preveleka za odejo (dvojna)	725
Preveleka za vzglavnik	240
Kopalna brisača	700
Brisača za roke	225
Srajca	190
Bombažna srajca	200
Kavbojke	650
Tkanina – hlače gabardine	400
Majica	120

5. UPORABA SUŠILNEGA STROJA

5.1. Nadzorna plošča

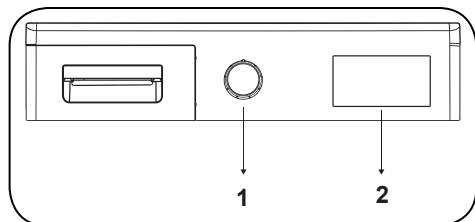

1. Gumb za izbiro programa
2. Elektronski indikator in dodatne funkcije

5.1.1. Gumb za izbiro programa

S pomočjo gumba za izbiro programa izberite želen program sušenja.

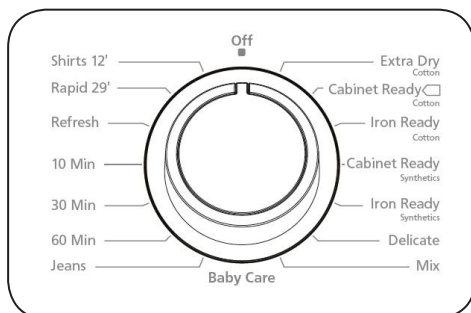

5.1.2. Elektronski indikator in dodatne funkcije

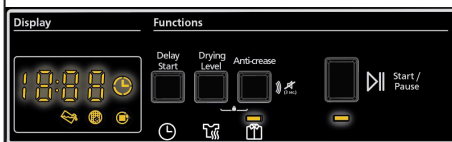

Simboli na zaslonu:

Indikator opozorila rezervoarja za vodo	
Indikator opozorila za čiščenje filtra kosmov	
Indikator upozorenja za čiščenje kondenzatorja	

5.2. Izbira programa in tabela porabe

Za zagon programa pritisnite gumb za zagon/premor. Zasvetili bosta lučka LED za zagon/premor, ki nakazuje, da se je program zagnal, in lučka LED za sušenje.

Program	Obremenitev (kg)	Pralni stroj hitrost centrifugiranja	Približna vrednost preostale vlage	Trajanje (minute)
Zelo bombaž	8	1000	60%	132
Za v omaro bombaž	8	1000	60%	129
Za likanje bombaž	8	1000	60%	107
Za v omaro sintetika	4	800	40%	51
Za likanje sintetika	4	800	40%	38
Občutljivo	2	600	50%	39
Mix (mešano)	4	1000	60%	75
Baby Care (nega oblačil za dojenčke)	3	1000	60%	60
Kavbojke	4	1200	60%	85
60 min	-	-	-	60
30 min	-	-	-	30
10 min	-	-	-	10
Osvežitev	-	-	-	-
Express 29' (Ekspresno za 29')	2	1200	50%	29
Shirts (srajce za 12')	0.5	1200	50%	12

Vrednosti porabe energije				
Program	Obremenitev (kg)	Pralni stroj hitrost centrifugiranja	Približna vrednost preostale vlage	Vrednosti porabe energije (kWh)
Za v omaro bombaž	8	1000	60%	4,68
Za likanje bombaž	8	1000	60%	4,1
Za v omaro sintetika	4	800	40%	1.58
Poraba energije v „načinu izklopa” P_o (W)				0.5
Poraba energije v „načinu vklopa” P_i (W)				1.0

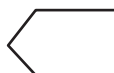

Program za v omaro suhega bombaža je standarden program sušenja, ki ga je mogoče zagnati pri popolnoma ali na pol napolnjenem sušilnem stroju, in za katerega so informacije navedene na oznaki in računu izdelka. To je najbolj energetsko učinkovit program za sušenje normalno mokrih bombažnih oblačil.

*Standardni program za energetsko označevanje (EN 61121:2013)

Vse vrednosti v tabeli so bile določene v skladu s standardom EN 61121:2013. Vrednosti porabe se lahko razlikujejo od vrednosti, navedenih v tabeli, kar je odvisno od vrste tkanine, hitrosti centrifugiranja, okoljskih pogojev in vrednosti napetosti.

5.2.1. Pomožne funkcije

V tabeli so navedene možnosti, ki jih lahko izberete v spodaj navedenih programih.

Možnost	Opis
Proti mečkanju	Če izberete možnost »proti mečkanju« in ob koncu programa ne odprete vrat sušilnega stroja, se bo 1-urna faza proti mečkanju podaljšala na 2 uri. Ko izberete možnost proti mečkanju, boste zaslišali zvočno opozorilo. Za preklic možnosti lahko še enkrat pritisnete isti gumb. Če med potekom koraka proti mečkanju odprete vrata ali pritisnete gumb za zagon/premor, bo omenjeni korak preklican.
Stopnja sušenja	Nivo vlage po sušenju je mogoče nastaviti na tri stopnje. Tako lahko izberete zeleno stopnjo sušenja. Stopnje, ki jih je mogoče izbrati poleg standardne nastavitve: 1, 2, 3. Po izboru, se prižge LED indikator ustrezne stopnje sušenja.
Zamik zagona	Izberete lahko odloženi zagon programa z izbiro vrednosti od 1 do 23 ur. Želeni čas odlaganja lahko aktivirate s tipko Zagon/Premor. Kadar nastavljeni čas izteče, se bo izbrani program samodejno zagnal. Med odštevanjem je možno aktivirati ali deaktivirati možnosti, ki so združljive s programom. Z dolgim pritiskom na tipko za odloženi zagon menjate čas odloženega zagona.
Preklic brenčala	Ob zasuku gumba za izbor programa, ob pritisku gumbov in ob koncu programa sušilec daje zvočno opozorilo. Če želite preklicati opozorila, pritisnite in za 3 sekunde držite gumb »Možnost občutljivo sušenje«. Ko pritisnete gumb, boste zaslišali zvočno opozorilo, da je možnost preklicana.
Otroška ključavnica	Otroška ključavnica je nameščena z namenom, da se izognete spremembam poteka programa v primeru pritiskanja tipk med potekom programa. Če želite aktivirati otroško ključavnico, hkrati pritisnite in za 3 sekunde pridržite tipko »Proti mečkanju« in »Občutljivo sušenje«. Ko je otroška ključavnica aktivna, bodo vse tipke neaktivne. Ob koncu programa bo otroška ključavnica samodejno deaktivirana. Ob aktivaciji/deaktivaciji otroške ključavnice se bosta prižgali lučki LED možnosti »Proti mečkanju« in »Občutljivo sušenje« in zaslišali boste tudi zvočno opozorilo. Opozorilo: če obrnete gumb za izbor programa, kadar je izdelek v obratovanju ali je otroška ključavnica aktivna, boste zaslišali zvočno opozorilo. Tudi če gumb za izbiro programa obrnete na drug program, bo prejšnji program še naprej potekal. Za izbor novega programa morate deaktivirati otroško ključavnico in nato gumb za izbor programa nastaviti v položaj »Izklop«. Nato lahko izberete in zaženete zeleni program.

5.2.2. Zagon programa

Med izbiranjem programa bo utripala lučka LED za zagon/premor. Za zagon programa pritisnite gumb za zagon/premor. Zasvetila bo lučka LED za zagon/premor, ki nakazuje, da se je program zagnal, in zasvetila bo lučka LED za sušenje.

Program	Opis
Zelo suh bombaž	Ta program je namenjen sušenju debelih in večplastnih tkanin, kot so bombažne brisače, prevleke za odeje, prevleke za vzglavnike, kopalne halje, pri visokih temperaturah, ki vam omogočajo, da jih pospravite v omaro.
Za v omaro bombaž	Ta program je namenjen sušenju bombažnih pižam, spodnjega perila, prtov itd., kar vam omogoča, da jih pospravite v omaro.
Za likanje bombaž	Ta program je namenjen sušenju bombažnega perila za pripravo na likanje. Perilo, ki ga boste vzeli iz sušilnega stroja, bo vlažno.
Za v omaro sintetika	Ta program je namenjen sušenju sintetičnih oblačil, kot so srajce, majice in bluze, pri nižji temperaturi v primerjavi s programom za sušenje bombažnih oblačil, kar vam omogoča, da jih pospravite v omaro.
Za likanje sintetika	Ta program je namenjen sušenju sintetičnih oblačil, kot so srajce, majice in bluze, pri nižjih temperaturah v primerjavi s programom za sušenje bombažnih oblačil, za pripravo na likanje. Perilo, ki ga boste vzeli iz sušilnega stroja, bo vlažno.
Občutljivo perilo	Ta program je namenjen sušenju tankih oblačil, kot so srajce, bluze in svilena oblačila, pri nizkih temperaturah, s čimer so pripravljena za nošenje.
Mešano	Ta program je namenjen sušenju mešanih bombažno-sintetičnih oblačil, ki se ne razbarvajo, da so pripravljena za nošenje.
Nega oblačil za dojenčke	Ta program je namenjen sušenju občutljivih oblačil za dojenčke pri nizkih temperaturah, s čimer so pripravljena za nošenje.
Kavbojke	Ta program je primeren za sušenje kavbojk.
Časovni programi	Za doseganje zahtevane stopnje sušenja pri nizki temperaturi lahko uporabite časovni program 10 minut, 30 minut in 60 minut. Ne glede na stopnjo sušenja se ob želenem času program ustavi.
Osvežitev	Ta program zagotavlja prezračevanje za 10 minut, ne da bi dovajal toploto, s čimer vaša oblačila osveži.
Hitro sušenje 29'	2 kg bombažnih srajc, ki se vrtijo z visoko hitrostjo v pralnem stroju, je posušenih v 29 minutah.
Hitro sušenje 29'	2 kg bombažnih srajc, ki se vrtijo z visoko hitrostjo v pralnem stroju, je posušenih v 29 minutah.
Srajce 12'	2 do 3 srajce so v 12 minutah pripravljene za likanje.

 **POMEMBNO:** Med potekanjem programa ne odpirajte vrat za nalaganje. Če morate odpreti vrata, naj ne bodo odpreta dolgo.

5.2.3. Med izvajanjem programa

Če med potekom programa odprete vrata, se bo izdelek preklopil v stanje pripravljenosti. Ko so vrata zaprta, pritisnite tipko za zagon/premor, da se bo program nadaljeval.

Med potekanjem programa ne odpirajte vrat za nalaganje. Če morate odpreti vrata, naj ne bodo odprta dolgo.

Konec programa

Ko je program končan, bodo zasvetile opozorilne lučke LED za zagon/premor, raven rezervoarja za vodo, čiščenje filtra in čiščenje kondenzatorja. Poleg tega boste ob koncu programa zaslišali tudi zvočno opozorilo. Perilo lahko odstranite, da bo stroj pripravljen za novo sušenje.

POMEMBNO: Po koncu vsakega programa očistite filter. Po koncu vsakega programa izpraznite rezervoar za vodo.

POMEMBNO: Če po koncu programa iz stroja ne vzamete perila, bo samodejno aktiviran 1-urni program proti mečkanju. Ta program vrtil boben v rednih intervali, da prepreči mečkanje.

5.3. Informacije o osvetlitvi in bobnu

- Ta izdelek je opremljen z LED osvetlitvijo bobna. Osvetlitev se vključi samodejno, pri odpiranju vrat. Po določenem času se samodejno ugasne.
- Ne gre za funkcijo, ki bi jo uporabnik lahko onemogočil.
- Ne poskušajte zamenjati oz. nadomestiti LED osvetlitve.

PROGRAMI	OPCIJE				
	Časovni zamik	Preklič zvočnega opozorila	Otroška ključavnica	Stopnja sušenja	Proti mečkanju
Zelo suh bombaž	✓	✓	✓	✓	✓
Za v omaro bombaž	✓	✓	✓	✓	✓
Za likanje bombaž	✓	✓	✓	✓	✓
Za v omaro sintetika	✓	✓	✓	✓	✓
Za likanje sintetika	✓	✓	✓	✓	✓
Občutljivo	✓	✓	✓	X	✓
Mix (mešano)	✓	✓	✓	✓	✓
Baby Care (nega obalčil za dojenčke)	✓	✓	✓	✓	✓
Kavbojke	✓	✓	✓	✓	✓
60 min	✓	✓	✓	X	✓
30 min	✓	✓	✓	X	✓
10 min	✓	✓	✓	X	✓
Osvežitev	✓	✓	✓	X	✓
Express 29' Hitro sušenje 29'	✓	✓	✓	X	✓
Shirts (srajce za 12')	✓	✓	✓	X	✓
X	Ni mogoče izbrati				
✓	Izbirno				

 **POZOR:** Nastavitvi „Občutljiva tkanina“ in „Stopnja sušenja“ ni možno izbrati istočasno.

6. ČIŠČENJE IN NEGA

POMEMBNO: Za čiščenje sušilnega stroja ne uporabljajte industrijskih kemikalij. Sušilnega stroja, ki je bil očiščen z industrijskimi kemikalijami, ne uporabljajte.

6.1. Čiščenje filtra kosmov

POMEMBNO: PO KONCU VSAKEGA PROGRAMA NE POZABITE OČISTITI FILTRA KOSMOV.

Za čiščenje filtra kosmov:

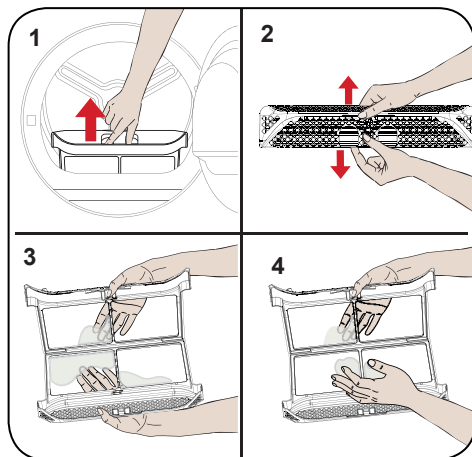

1. Odprite vrata za nalaganje.
2. Filter kosmov povlecite navzgor, da ga odstranite.
3. Filter kosmov očistite z rokami ali mehko krpo.
4. Zaprite in ponovno nameštite filter kosmov.

Če na površini filtra po določenem času uporabe sušilnega stroja naletite na plast, ki povzroča blokado na površini filtra, filter operite s toplo vodo, da očistite plast. Pred ponovno namestitvijo filter temeljito posušite.

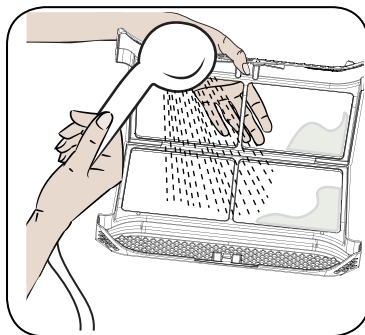

6.2. Praznjenje rezervoarja za vodo

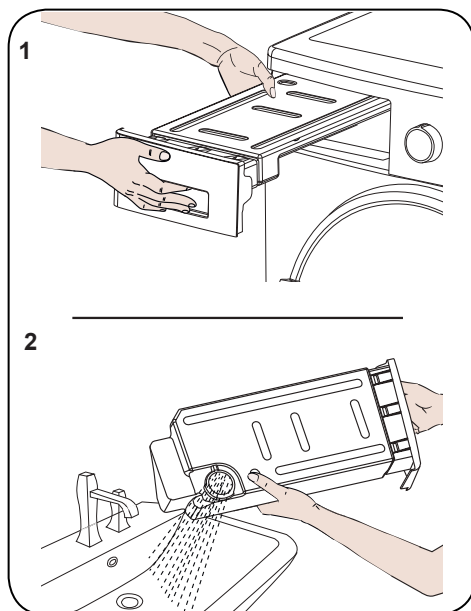

1. Povlecite pokrov predala in previdno izvlecite rezervoar.
2. Izpraznite vodo iz rezervoarja.
3. Če so se na izpustnem pokrovčku v rezervoarju nabrali kosmi, ga očistite z vodo.
4. Rezervoar za vodo ponovno nameštite.

POMEMBNO: Ko je program v teku, nikoli ne odstranite rezervoarja za vodo. Voda v rezervoarju za vodo ni primerna za uživanje.

POMEMBNO: REZERVOARJA ZA VODO NE POZABITE IZPRAZNITI PO VSAKI UPORABI.

6.3. Čiščenje kondenzatorja

POMEMBNO: Kondenzator očistite, ko vidite opozorilo »Čiščenje kondenzatorja«.

POMEMBNO: TUDI ČE LUČKA »LED OPOZORILA ZA ČIŠČENJE KONDENZATORJA« NE SVETI: KONDENZATOR OČISTITE PO 30 PROCESIH SUŠENJA ALI ENKRAT NA MESEC.

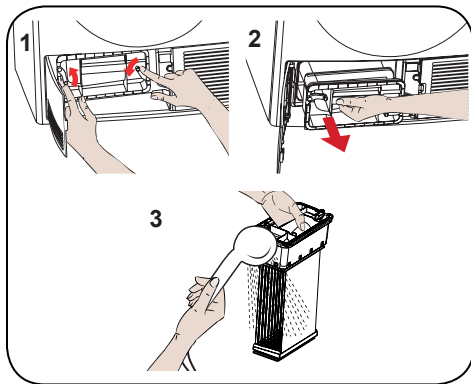

Ko je proces sušenja končan, odprite vrata za nalaganje in počakajte, da se ohladi.

1. Odprite podnožje in sprostite 2 zaklepa pokrova kondenzatorja.
2. Kondenzator primite za plastičen del in ga izvlecite.
3. Očistite ga s tušem in počakajte, da se voda odteče.
4. Kondenzator popolnoma namestite na njegovo mesto in zaklenite 2 zaklepa.
5. Zaprite pokrov podnožja.

6.4. Čiščenje senzorja vlage

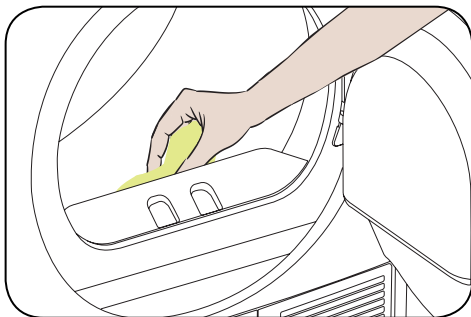

V notranjosti stroja se nahajajo senzorji vlage, ki zaznajo, ali je perilo suho ali ne.

Za čiščenje senzorjev:

1. Odprite vrata za nalaganje stroja.
2. Če je stroj zaradi procesa sušenja še vedno vroč, počakajte, da se ohladi.
3. Z mehko krpo, ki ste jo namočili v kis, obrišite kovinske dele senzorja in jih osušite.

POMEMBNO: KOVINSKE POVRŠINE SENZORJA OČISTITE 4-KRAT NA LETO.

POMEMBNO: Pri čiščenju kovinskih površin senzorja ne uporabljajte kovinskega orodja.

⚠ OPOZORILO: Zaradi nevarnosti požara in eksplozije pri čiščenju senzorjev ne uporabljajte raztopin, čistil ali podobnih izdelkov.

6.5. Čiščenje notranje površine vrat za nalaganje

⚠ POMEMBNO: PO VSAKEM PROCESU SUŠENJA NE POZABITE OČISTITI NOTRANJE POVRŠINE VRAT ZA NALAGANJE.

Odprite vrata za nalaganje sušilnega stroja in notranje površine tesnila očistite z mehko in vlažno krpo.

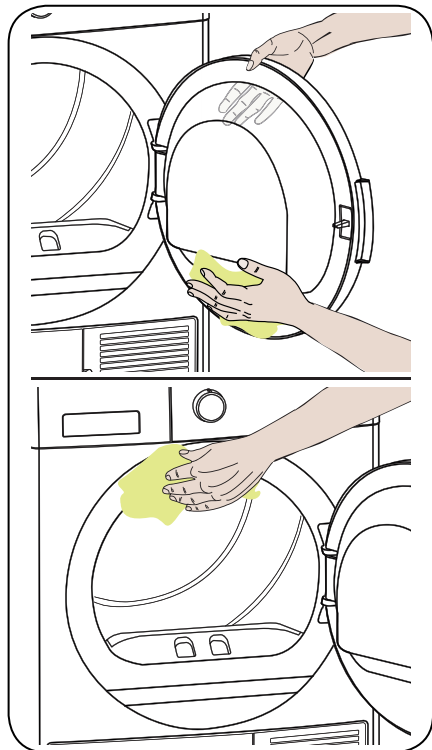



7. TEHNIČNE SPECIFIKACIJE

Blagovna znamka	VOX
Ime modela	TDM-800T
Višina	Min: 845 mm / Max: 855 mm*
Širina	596 mm
Globina	609 mm
Zmogljivost (maks.)	8 kg**
Neto teža (s plastičnimi vrati)	36,5 kg
Neto teža (s steklenimi vrati)	38,8 kg
Napetost	220-240 V
Električni tok	2700 W

*Min. višina: Višina brez nastavljivih nogic. Maks. višina: Višina z maksimalno raztegnjenimi nastavljivimi nogicami.

**Teža suhega perila pred pranjem.

 **POMEMBNO:** Zaradi izboljšav kakovosti sušilnega stroja so tehnične specifikacije predmet sprememb brez predhodnega obvestila.

 **POMEMBNO:** Objavljene vrednosti so bile pridobljene v laboratorijskem okolju v skladu z veljavnimi standardi. Te vrednosti se lahko spremenijo v odvisnosti od okoljskih pogojev, v katerih uporabljate sušilni stroj.

8. ODPRAVLJANJE TEŽAV

Sušilni stroj je opremljen s sistemi, ki med procesom sušenja neprekinjeno izvajajo preglede z namenom izvajanja potrebnih ukrepov in opozarjanja v primeru nepravilnega delovanja.

⚠ OPOZORILO: Če težava ostaja kljub izvedbi korakov v tem poglavju, se obrnite na svojega prodajalca ali pooblaščenega serviserja. Nikoli ne poskušajte popraviti izdelka, ki ne deluje.

TEŽAVA	RAZLOG	REŠITEV
Proces sušenja traja dolgo časa.	Površina filtra kosmov je lahko zamašena.	Filter operite z mlačno vodo.
	Kondenzator je lahko zamašen.	Kondenzator operite.
	Rešetke za prezračevanje na sprednji strani naprave so lahko zaprte.	Odprite vrata/okna, da preprečite prevelik porast sobne temperature.
	Na senzorju vlage je mogoče plast vodnega kamna.	Očistite senzor vlage.
	V sušilnem stroju je mogoče preveč perila.	V stoj ne naložite preveč perila.
	Mogoče ni dovolj centrifugirano.	Na pralnem stroju izberite višjo hitrost centrifugiranja.
Ob koncu procesa sušenja je perilo vlažno.	 Ob koncu procesa sušenja je perilo na otip na splošno bolj vlažno.	
	Program morda ni primeren za to vrsto perila.	Preverite etikete na oblačilih, izberite program, ustrezen za vrsto perila, in dodatno uporabite časovne programe.
	Površina filtra kosmov je lahko zamašena.	Filter operite z mlačno vodo.
	Kondenzator je lahko zamašen.	Kondenzator operite.
	V sušilnem stroju je mogoče preveč perila.	V stoj ne naložite preveč perila.
	Mogoče ni dovolj centrifugirano.	Na pralnem stroju izberite višjo hitrost centrifugiranja.
Sušilnega stroja ni mogoče odpreti ali programa ni mogoče zagnati. Sušilni stroj se po nastavitvi ne aktivira.	Sušilni stroj mogoče ni priključen v električno omrežje.	Prepričajte se, ali je vtič v vtičnici.
	Vrata za nalaganje so morda odprta.	Prepričajte se, da so vrata za nalaganje ustrezno zaprta.
	Mogoče niste nastavili programa ali pritisnili tipke za zagon/premor.	Prepričajte se, da je program nastavljen in sušilni stroj ni v načinu pripravljenosti (premora).
	Mogoče je aktivna otroška ključavnica.	Deaktivirajte otroško ključavnico.
Program je bil prekinjen brez razloga.	Vrata za nalaganje morda niso ustrezno zaprta.	Prepričajte se, da so vrata za nalaganje ustrezno zaprta.
	Mogoče je prišlo do izpada električne energije.	Za zagon programa pritisnite tipko za zagon/premor.
	Rezervoar za vodo je morda poln.	Izpraznite rezervoar za vodo.

TEŽAVA	RAZLOG	REŠITEV
Oblačila so se skrčila, so zmečkana ali poškodovana.	Program morda ni primeren za to vrsto perila.	Preverite etikete na oblačilih in izberite program, ustrezen za vrsto perila.
Skozi vrata za nalaganje izteka voda.	Na notranji površini vrat za nalaganje in na površinah tesnila vrat za nalaganje so se lahko nabrali kosmi.	Očistite notranje površine vrat za nalaganje in površine tesnila vrat za nalaganje.
Vrata za nalaganje se sama odprejo.	Vrata za nalaganje morda niso ustrezno zaprta.	Vrata za nalaganje potisnite, da zaslišite zvok zapiranja.
Opozorilni simbol rezervoarja za vodo sveti/utripa.	Rezervoar za vodo je morda poln.	Izpraznite rezervoar za vodo.
	Cev za odvod vode je morda ukrivljena.	Če je izdelek priključen neposredno na odtok za vodo, preverite cev za odvod vode.
Simbol za čiščenje filtra sveti.	Filter kosmov morda ni čist.	Očistite filter.
Opozorilni simbol za čiščenje filtra utripa.	Podnožje filtra je lahko zamašeno s kosmi.	Očistite podnožje filtra.
	Na površini filtra kosmov se je morda naredila plast, ki povzroča blokado.	Filter operite z mlačno vodo.
	Kondenzator je lahko zamašen.	Kondenzator operite.
Sveti simbol opozorila za čiščenje kondenzatorja.	Kondenzator morda ni čist.	Očistite kondenzator.
Utripata simbola za čiščenje filtra in kondenzatorja.	Ležišče filtra je morda zamašeno s kosminami.	Očistite ležišče filtra.
	Možrda obstaja sloj, ki je zamašil površino filtra za kosmine.	Izperite filter s hladno vodo.
	Kondenzator je morda zamašen.	Očistite kondenzator.
Program se ne more zagnati, utripa LED opozorilni simbol za filter.	Filter morda ni nameščen.	Namestite filter.
	Led opozorilna lučka za filter utripa, čeprav je filter nameščen.	Pokličite servis.
Program se ne more zagnati, utripa LED opozorilni simbol za kondenzator.	Kondenzator morda ni nameščen.	Namestite kondenzator.
Program se ne more zagnati, utripata simbola za čiščenje filtra in kondenzatorja.	Kondenzator in filter modra nista nameščena.	Namestite filter in kondenzator.
	Utripata simbola za čiščenje filtra in kondenzatorja. trepere čeprav sta oba nameščena.	Pozovite tehnično službo

9. SAMODEJNA OPOZORILA GLEDE NAPAK IN KAJ STORITI

Vaš sušilni stroj je opremljen s stistemom za zaznavanje napak, ki Vas s pomočjo kombinacij utripajočih svetlobnih indikatorjev obvešča o napakah.

Najpogostejše napake so prikazane spodaj.

Šifra napake	Rešitev
E03 / 	Izpraznite posodo za vodo, če se težava ponovi, pokličite najbližji servis.
E04	Obrnite se na najbližjega pooblaščenega serviserja.
E05	Obrnite se na najbližjega pooblaščenega serviserja.
E06	Obrnite se na najbližjega pooblaščenega serviserja.
E08	Možno je da na električnem omrežju prihaja do nihanja napetosti. Počakajte, da se napetost vrne v obratovalni obseg.

10. ZAŠČITA OKOLJA IN INFORMACIJE NA EMBALAŽI

10.1. Informacije na embalaži

Embalaža tega izdelka je izdelana iz materialov, ki jih je mogoče reciklirati. Embalaže ne zavrzite skupaj z gospodinjstskimi odpadki ali drugimi odpadki. Namesto tega jo odnesite na zbirno mesto za embalažo, ki jo je določil vaš lokalni organ.

11. OPIS ENERGIJSKE OZNAKE IN PRIHRANEK ENERGIJE

11.1. Energijska oznaka

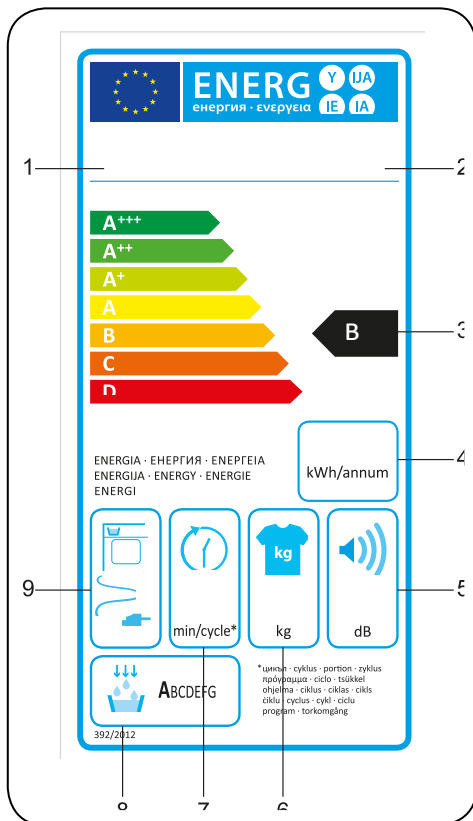

1. Blagovna znamka
2. Model
3. Energijski razred
4. Letna poraba energije
5. Hrup med sušenjem
6. Največja količina suhega perila
7. Čas cikla sušenja za v omaro suhega bombaža
8. Kondenzacijski razred učinkovitosti
9. Strojna tehnologija

11.2. Energijska učinkovitost

- Sušilni stroj uporabljajte pri polni zmogljivosti, vendar poskrbite, da ni preveč naložen.
- Pri pranju oblačil mora biti hitrost centrifugiranja na najvišji možni stopnji. To bo skrajšalo čas sušenja in zmanjšalo porabo energije.
- Poskrbite, da boste skupaj sušili enake vrste oblačil.
- Pri izbiri programov upoštevajte priporočila v uporabniškem priročniku.
- Za pretok zraka pustite primeren razmik na sprednji in stranskih straneh sušilnega stroja. Rešetk na sprednji strani stroja ne pokrivajte.
- Če ni treba, ne odpirajte vrat stroja med sušenjem. Če jih morate odpreti, naj ne bodo odprta dolgo.
- Med procesom sušenja ne dodajajte novega (mokrega) perila.
- Lasje in kosmi, ki odpadejo od oblačil in se združijo v zraku, zberejo »filtri kosmov«. Poskrbite, da bodo filtri očiščeni pred in po vsaki uporabi.
- Pri modelih s kondenzatorjem poskrbite, da bo kondenzator očiščen vsaj enkrat mesečno ali vsakih 30 uporab.
- Med procesom sušenja mora biti prostor, kjer je nameščen sušilni stroj, dobro prezračevan.

Podatkovna kartica	
V skladu z Delegirano uredbo Komisije (EU) št. 392/2012	
Ime ali blagovna znamka dobavitelja	VOX
Ime modela	TDM-800T
Nazivna zmogljivost (kg)	8
Vrsta sušilnega stroja	Kondenzator
Razred energijske učinkovitosti ⁽¹⁾	B
Letna poraba energije (kWh) ⁽²⁾	561
Samodejno ali nesamodejno	Samodejno
Poraba energije standardnega programa za bombaž pri polni obremenitvi (kWh)	4,68
Poraba energije standardnega programa za bombaž pri delni obremenitvi (kWh)	2,56
Poraba energije načina izklopa za standarden program za bombaž pri polni obremenitvi P_o (W)	0,5
Poraba energije načina mirovanja za standarden program za bombaž pri polni obremenitvi P_o (W)	1,0
Trajanje načina mirovanja (min)	ni na voljo
Standarden program za bombaž ⁽³⁾	
Čas programa standardnega programa za bombaž pri polni obremenitvi, T_{suho} (dak.)	129
Čas programa standardnega programa za bombaž pri delni obremenitvi, $T_{suho1/2}$ (dak.)	76
Preračunan čas programa standardnega programa za bombaž pri polni in delni obremenitvi, (T_t)	99
Razred kondenzacijske učinkovitosti ⁽⁴⁾	B
Povprečna učinkovitost kondenzacije standardnega programa za bombaž pri polni obremenitvi C_{suho}	%81
Povprečna učinkovitost kondenzacije standardnega programa za bombaž pri delni obremenitvi $C_{suho1/2}$	%81
Preračunana učinkovitost kondenzacije standardnega programa za bombaž pri polni in delni obremenitvi C_t	%81
Raven zvočne moči standardnega programa za bombaž pri polni obremenitvi ⁽⁵⁾	65
Vgrajeno	Ne

(1) Lestvica od A+++ (najbolj učinkovito) do D (najmanj učinkovito)

(2) Poraba energije temelji na 160 ciklih sušenja standardnega programa za bombaž pri polni in delni obremenitvi ter porabi načinov z nizko porabo. Dejanska poraba energije na cikel je odvisna od načina uporabe naprave.

(3) Program »za v omaro suhega bombaža«, ki se uporablja pri polni in delni obremenitvi, je standarden program sušenja, na katerega se nanašajo informacije na podatkovni kartici izdelka. Ta program je primeren za sušenje normalno mokrega bombažnega perila in je z vidika porabe energije najbolj učinkovit program za bombaž.

(4) Lestvica od G (najmanj učinkovito) do A (najbolj učinkovito)

(5) Preračunana povprečna vrednost – L wA, izraženo v dB(A) je 1 pW





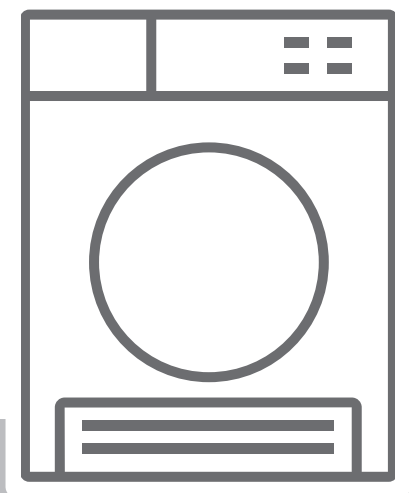



HR Sušilica / Korisnički priručnik



TDM-800T

Hvala vam što ste odabrali ovaj proizvod.

Ovaj korisnički priručnik sadrži važne informacije o sigurnosti te upute o radu i održavanju vašeg uređaja. Prije korištenja uređaja odvojite vrijeme da biste pročitali ovaj priručnik i sačuvajte ga za buduće korištenje.

Ikona	Opis ispod slike	Opis
	UPOZORENJE	Opasnost od opasne ozljede ili smrti
	OPASNOST OD STRUJNOG UDARA	Opasni napon
	POŽAR	Opasnost od požara
	POZOR	Opasnost od ozljede ili materijalne štete
	VAŽNO/NAPOMENA	Informacije o ispravnom korištenju sustava
	Pročitajte upute.	
	Vruća površina	

SADRŽAJ

1. UPUTE O SIGURNOSTI	3
1.1. Sigurnost vezana uz struju	3
1.2. Sigurnost djece.....	4
1.3. Sigurnost proizvoda.....	5
1.4. Ispravno korištenje	6
1.5. Instalacija uređaja na stroju za pranje rublja	7
2. INSTALACIJA	9
2.1. Prilagodba postolja	10
2.2. Strujni priključak	10
2.3. Instalacija unutar elemenata.....	10
3. PREGLED	10
4. PRIPREMA RUBLJA	11
4.1. Razvrstavanje rublja koje će se sušiti.....	11
4.2. Priprema rublja koje će se sušiti.....	12
4.3. Kapacitet sušilice.....	12
5. KORIŠTENJE SUŠILICE	13
5.1. Upravljačka ploča	13
5.1.1. Ručica za odabir programa	13
5.1.2. Elektronički indikator i dodatne funkcije.....	13
5.2. Tablica odabira programa i potrošnje	14
5.2.1. Pomoćne funkcije	15
5.2.2. Pokretanje programa	16
5.2.3. Kraj programa.....	17
5.3. . Informacije o svjetlu bubnja	17
6. ČIŠĆENJE I ODRŽAVANJE	19
6.1. Čišćenje filtra mucica.....	19
6.2. Pražnjenje spremnika za vodu	19
6.3. Čišćenje kondenzatora.....	20
6.4. Čišćenje senzora za vlagu.....	20
6.5. Čišćenje unutarnje površine vratašaca za utovar.....	21
7. TEHNIČKE SPECIFIKACIJE	22
8. OTKLANJANJE POTEŠKOĆA	23
9. AUTOMATSKA UPOZORENJA NA POGREŠKE I ŠTA RADITI	25
10. INFORMACIJE O ZAŠTITI OKOLIŠA I PAKIRANJU	26
10.1. Informacije o pakiranju	26
11. OPIS ENERGETSKE OZNAKE I UŠTEDA ENERGIJE	26
11.1. Energetska oznaka	26
11.2. Energetska učinkovitost.....	27

NAJVAŽNIJA UPOZORENJA

- Ovim se uređajem mogu koristiti djeca starija od 8 godina i osobe sa smanjenim fizičkim, osjetilnim ili mentalnim sposobnostima ili nedostatkom iskustva i znanja ako su pod nadzorom ili ako su upućeni u korištenje uređaja na siguran način te razumiju moguće opasnosti. Djeca se ne smiju igrati s uređajem. Djeca ne smiju obavljati čišćenje i održavanje bez nadzora.
- Ova je sušilica namijenjena samo korištenju u kućanstvu i unutar zatvorenih prostora. U slučaju komercijalnog korištenja ovo se jamstvo smatra ništavnim.
- Ovaj proizvod koristite samo za rublje koje ima oznaku da je prikladno za sušenje.
- Proizvođač ne prihvaća odgovornost za štetu nastalu neispravnim korištenjem ili prijevozom.
- Nemojte prekrivati ventilacijske otvore.
- Instalaciju i popravak uređaja trebao bi obavljati samo ovlašteni agent za popravke. Proizvođač se ne može smatrati odgovornim za štete nastale neovlaštenim popravcima.

⚠ UPOZORENJE: Uređaj nemojte prskati ili polijevati vodom kako biste ga oprali! Postoji opasnost od strujnog udara!

- Ostavite najmanje tri centimetra prostora između bočnih i stražnjih stranica proizvoda te iznad njega ako uređaj planirate ugraditi unutar ormarnog elementa.
- Sastavljanje/rastavljanje radi instalacije unutar elementa mora obavljati samo predstavnik ovlaštenog servisa.
- Prije instalacije provjerite ima li vidljivih oštećenja na proizvodu. Nikad nemojte instalirati oštećeni proizvod ili upravljati njime.

- Držite kućne ljubimce podalje od sušilice.
- Omekšivače tkanine ili slične proizvode možete koristiti sukladno uputama proizvođača.
- Iz džepova uklonite sve predmete, kao što su upaljači ili šibice.
- Uređaj se ne smije instalirati iza zaključanih vrata, iza pomičnih vrata ili iza vrata sa šarkama postavljenim suprotno od onih sušilice, ako to sprječava potpuno otvaranje vrata.

1. UPUTE O SIGURNOSTI

Ovaj odjeljak sadrži upute o sigurnosti koje će vas zaštititi od opasnosti od osobne ozljede ili oštećenja imovine. Nepridržavanje ovih uputa poništava svako jamstvo.

1.1. Sigurnost vezana uz struju

- Uređaj se ne smije napajati putem vanjskog uređaja za uključivanje, kao što je vremenski brojač, ili povezivati sa strujnim krugom koji komunalne službe redovno uključuju ili isključuju.
- Nemojte mokrim rukama dodirivati strujni utikač. Uvijek povlačite utikač kada iskapčate proizvod, inače postoji rizik od strujnog udara.
- Sušilicu priključite u uzemljenu utičnicu zaštićenu osiguračem. Neka vam kvalificirani električar ugradi uzemljenje. Naša tvrtka ne može biti odgovorna za štete ili gubitke koji proizlaze iz korištenja sušilice bez uzemljenja, kao što traže lokalni propisi.
- Napon i dopuštena zaštita osigurača navedeni su na pločici s vrstom uređaja. **(Informacije o pločici s vrstom uređaja potražite u poglavlju - Pregled)**
- Napon i vrijednosti frekvencije navedene na pločici s vrstom uređaja moraju biti jednake naponu mase i vrijednosti frekvencije u vašem domu.
- Isključite sušilicu iz struje kada je dulje vrijeme nećete koristiti te prije instalacije, održavanja, čišćenja i popravka. U suprotnom može doći do oštećenja sušilice.
- Utičnica nakon instalacije mora biti lako dostupna u svakom trenutku.

 Oštećen kabel napajanja ili utikač mogu izazvati požar ili strujni udar. Kada su oštećeni, potrebno ih je zamijeniti, a to može učiniti samo kvalificirano osoblje.

 Da biste izbjegli rizik od požara ili strujnog udara, za priključivanje sušilice u struju nemojte koristiti produžne kabele, uređaje s većim brojem utičnica ili prilagodnike.

1.2. Sigurnost djece

- Ovaj uređaj nije namijenjen osobama (uključujući djecu) sa smanjenim fizičkim, osjetilnim ili mentalnim sposobnostima ili nedostatkom iskustva i znanja osim ako su pod nadzorom osobe odgovorne za njihovu sigurnost ili ako ih je osoba odgovorne za njihovu sigurnost uputila u korištenje uređaja.
- Ovim se uređajem mogu koristiti djeca starija od 8 godina i osobe sa smanjenim fizičkim, osjetilnim ili mentalnim sposobnostima ili nedostatkom iskustva i znanja ako su pod nadzorom ili ako su upućeni u korištenje uređaja na siguran način te razumiju moguće opasnosti. Djeca se ne smiju igrati s uređajem. Djeca ne smiju obavljati čišćenje i održavanje bez nadzora.
- U blizini uređaja nemojte ostavljati djecu bez nadzora.
- Djeca se mogu zaključati unutar uređaja, a posljedica može biti rizik od smrti.
- Nemojte dopustiti da djeca dodiruju staklena vrata tijekom rada uređaja. Površina se iznimno zagrije te može izazvati oštećenje kože.
- Materijal pakiranja držite podalje od djece.
- Ako se deterdžent ili materijali za čišćenje progutaju ili dođu u dodir s kožom ili očima, može doći do trovanja ili iritacije.
- Materijale za čišćenje držite izvan dohvata djece. Električni proizvodi opasni su za djecu.
- Držite djecu podalje od uređaja dok on radi.

- Da biste spriječili dječje prekidanje ciklusa rada sušilice, možete koristiti zaključavanje za djecu kako biste spriječili bilo kakve promjene aktivnog programa.
- Nemojte dopuštati djeci da sjedaju na proizvod, ili da se penju na ili u njega.

1.3. Sigurnost proizvoda

 **Zbog rizika od požara, sljedeće komade rublja NIKAD nemojte sušiti u sušilici:**

- Neoprano rublje nemojte sušiti u sušilici.
- Rublje uprljano tvarima kao što su ulje za kuhanje, aceton, alkohol, nafta, kerozin, sredstva za uklanjanje mrlja, terpentini, vosak i sredstva za uklanjanje voska prije sušenja u sušilici treba oprati u vreloj vodi s dodatnom količinom deterdženta.
- Krpe i otirači za čišćenje s ostacima zapaljivih sredstava za čišćenje ili acetona, plina, nafte, sredstava za uklanjanje mrlja, terpentina, svijeća, voska, sredstava za uklanjanje voska ili kemikalija.
- Rublje koje sadrži ostatke lakova za kosu, sredstava za uklanjanje laka za nokte i sličnih tvari.
- Rublje na kojem su za čišćenje korištene industrijske kemikalije (kao što je kemijsko čišćenje).
- Rublje koje sadrži bilo kakvu vrstu pjene, spužve, gume ili dijelove, odnosno dodatke od tvari nalik gumi. To uključuje spužve od lateks pjene, kape za tuširanje, vodootpornu tkaninu, sportsku odjeću i pjenaste jastuke.
- Rublje s ispunama ili oštećeno rublje (jastuci i jakne). Pjena koja izbija iz tih predmeta može se zapaliti tijekom postupka sušenja.
- Pokretanje sušilice u okruženjima koja sadrže brašno ili ugljenu prašinu može izazvati eksploziju.

⚠ PAŽNJA: U sušilicu nemojte stavljati donje rublje koje sadrži metalna ojačanja. Sušilica se može oštetiti ako se metalna ojačanja oslobode ili slome tijekom sušenja.

1.4. Ispravno korištenje

⚠ PAŽNJA: Sušilicu nikad nemojte prekidati prije kraja ciklusa sušenja, osim ako sve predmete brzo ne izvadite i ne raširite, kako biste raspodijelili toplinu.

⚠ PAŽNJA: Pazite da kućni ljubimci nikad ne ulaze u sušilicu. Prije korištenja sušilice provjerite njezinu unutrašnjost.

⚠ PAŽNJA: Superzagrijavanje odjeće unutar sušilice može se dogoditi ako prekinete program ili u slučaju nestanka struje dok sušilica radi. Ta koncentracija vrućine može izazvati samozapaljenje pa uvijek aktivirajte program Osvježavanje da biste ohladili uređaj ili brzo izvadite svo rublje iz sušilice kako biste ga objesili i raspodijelili vrelinu.

- Sušilicu koristite samo za sušenje u domaćinstvu i za sušenje odjeće čija oznaka govori da je prikladna za sušenje. Sve druge uporabe izlaze izvan opsega namijenjenog korištenja i zabranjene su.
- U slučaju komercijalnog korištenja jamstvo se smatra ništavnim.
- Ovaj je uređaj namijenjen korištenju isključivo unutar kućanstava i potrebno ga je postaviti na ravnu i stabilnu plohu.
- Nemojte se naslanjati na vrata sušilice niti sjedati na njih. Sušilica bi se mogla prevrnuti.

- Radi održavanja temperature koja neće naštetiti rublju (npr. da bi se spriječilo zapaljenje rublja), odmah nakon postupka grijanja slijedi postupak hlađenja. Nakon toga program završava. Na kraju programa uvijek brzo izvadite rublje.

 **PAŽNJA:** Nikad nemojte koristiti sušilicu bez filtra mucica ili ako je on oštećen.

- Filtre mucica morate čistiti **nakon svake upotrebe**, kao što je navedeno u poglavlju **Cišćenje filtra mucica**.
- Filtre mucica nakon mokrog čišćenja treba osušiti. Mokri filtri mogu izazvati kvar tijekom postupka sušenja.
- Ne smijete dopustiti nakupljanje mucica oko sušilice (ne vrijedi za uređaje koji su namijenjeni prozračivanju s vanjske strane zgrade).

 **VAŽNO:** Razmak između sušilice i poda ne smije se ograničavati predmetima kao što su tepisi, drvo ili ploče, u suprotnom nije moguće jamčiti dovoljan dovod zraka u uređaj.

- Nemojte sušilicu instalirati u prostorije u kojima postoji opasnost od smrzavanja. Niske temperature negativno utječu na performanse sušilice. Kondenzacija koja se smrzava u pumpi i crijevu može izazvati oštećenja.

1.5. Instalacija uređaja na stroju za pranje rublja

 **PAŽNJA:** Perilicu rublja ne možete postavljati na sušilicu. Obratite pažnju na upozorenja u nastavku ako sušilicu namjeravate instalirati na perilicu rublja.

 **PAŽNJA:** Sušilicu je moguće postaviti samo na perilice rublja jednakog ili većeg kapaciteta.

- Da biste postavili sušilicu na perilicu rublja, između dva uređaja potrebno je postaviti dio za fiksiranje. Dio za fiksiranje mora postaviti ovlašteni servis.
- Kada se sušilica postavlja na perilicu rublja, ukupna težina tih proizvoda može dosegnuti gotovo 150 kilograma (kada su uređaji napunjeni). Postavite proizvode na čvrstu podlogu koja ima kapacitet podnošenja tereta!

Odgovarajuća instalacijska tablica za perilicu rublja i sušilicu						
Sušilica (Dubina)	Perilica rublja					
	37 cm	42 cm	53 cm	56 cm	59 cm	85 cm
56 cm	X	X	✓	✓	✓	✓
61 cm	X	X	X	✓	✓	✓

(Detaljne informacije potražite u 7. poglavlju Tehničke specifikacije)

Da biste sušilicu rublja postavili na perilicu, potreban je poseban komplet za postavljanje koji je dodatna oprema. Kontaktirajte službu za korisnike da biste je nabavili. Upute za postavljanje dobit ćete zajedno s kompletom za postavljanje.

CE Objava o usklađenosti

Objavljujemo da naši proizvodi zadovoljavaju primjenjive europske direktive, odredbe i propise te zahtjeve navedene u spomenutim standardima.

Odlaganje starog proizvoda

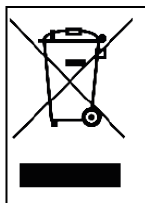

Ovaj je proizvod usklađen s EU WEEE Direktivom (2013/19/EU). To znači da proizvod nosi klasifikacijski simbol za otpadnu električnu i elektroničku opremu (WEEE).

Ovaj simbol moguće je pronaći na proizvodu ili na informacijskoj oznaci, a označava da ovaj proizvod na kraju njegova radnog vijeka nije moguće odlagati zajedno s drugim kućanskim otpadom. Da biste spriječili potencijalne štete nekontroliranog odlaganja otpada po okoliš i ljudsko zdravlje, molimo vas da ovaj proizvod odvojite od drugih vrsta otpada. Kako biste osigurali održivo ponovno korištenje materijalnih resursa, osigurajte njegovo odgovorno recikliranje. Kontaktirajte svojeg dobavljača ili lokalne vlasti kako biste dobili informacije o načinu i mjestu odlaganja proizvoda za ekološko recikliranje. Ovaj se proizvod ne smije miješati s drugim komercijalnim vrstama otpada za recikliranje.

2. INSTALACIJA

- Prije nego se obratite ovlaštenom serviseru radi instalacije sušilice, provjerite informacije u korisničkom priručniku kako biste osigurali dostupnost električnih instalacija i odvoda vode. Ako nisu dostupni, pozovite ovlaštenog električara i vodoinstalatera te osigurajte potrebne preinake.
- Dužnost je kupca pripremiti mjesto za instalaciju sušilice te osigurati električne i vodovodne instalacije. Prije instalacije provjerite ima li oštećenja na sušilici. Ako je oštećena, nemojte je instalirati. Oštećeni proizvodi mogu vam ugroziti zdravlje.
- Sušilicu postavite na ravnu i čvrstu podlogu.
- Sušilicu pokrećite u okruženju bez prašine, koje je dobro prozračeno.
- Razmak između sušilice i poda **ne smije se** ograničavati predmetima kao što su tepisi, drvo ili trake.
- **Nemojte blokirati ventilacijske šarke** koje se nalaze na stubnoj ploči sušilice.
- Uređaj se ne smije instalirati iza zaključanih vrata, iza pomičnih vrata ili iza vrata sa šarkama postavljenim suprotno od onih sušilice, ako to sprječava potpuno otvaranje vrata sušilice.
- Nakon ugradnje sušilice, sve veze moraju ostati stabilne. Prilikom instalacije sušilice pazite da se stražnja ploha ne naslanja ni na što (npr. na ventil za vodu, utičnicu).
- Radna temperatura sušilice kreće se od +5°C do +35°C. Rad izvan tog opsega temperature negativno utječe na performanse sušilice i proizvod će biti oštećen.
- Pazite prilikom nošenja uređaja jer je težak. Uvijek nosite zaštitne rukavice.
- Uvijek instalirajte uređaj tako da je naslonjen o zid.
- Stražnja površina proizvoda mora biti naslonjena o zid.
- Kad je proizvod postavljen na stabilnu površinu, pomoću vodene vage provjerite je li potpuno stabilan. Ako nije, prilagodite postolje tako da postane stabilan. Postupak ponovite pri svakom premještanju proizvoda.

- Nemojte sušilicu postavljati na kabel napajanja.

2.1. Prilagodba postolja

- Da bi sušilica radila s manje buke i vibracija, mora biti stabilna i uravnotežena na postolju. Prilagodite nogare postolja kako biste uravnotežili uređaj.
- Okrećite nogare udesno i ulijevo da bi sušilica bila ravna i stabilna.

 **VAŽNO:** Nikad nemojte uklanjati prilagodljivo postolje.

2.2. Strujni priključak

 **PAŽNJA:** Postoji opasnost od požara i strujnog udara.

- Vaša sušilica je podešena na 220-240 V i 50 Hz.
- Kabel napajanja sušilice dolazi s posebnim utikačem. Taj utikač je potrebno povezati s uzemljenom utičnicom zaštićenom osiguračem od 16 Ampera, kako je navedeno na pločici s informacijama o proizvodu. Oznaka struje na osiguraču za strujnu liniju s kojom je utičnica povezana također mora biti 16 Ampera. Ako nemate takvu utičnicu ili osigurač, obratite se kvalificiranom električaru.
- Naša kompanija se ne može smatrati odgovornom za štete nastale korištenjem bez uzemljenja.

 **VAŽNO:** Pokretanje uređaja na niskim vrijednostima napona skraćuje radni vijek i smanjuje performanse vašeg uređaja.

2.3. Instalacija unutar elemenata

- Ostavite najmanje tri centimetra prostora između bočnih i stražnjih stranica proizvoda ispod radne površine, prije nego uređaj ugradite unutar ormarnog elementa.
- Sastavljanje/rastavljanje radi instalacije unutar elementa mora obavljati samo ovlašteni servis.

3. PREGLED

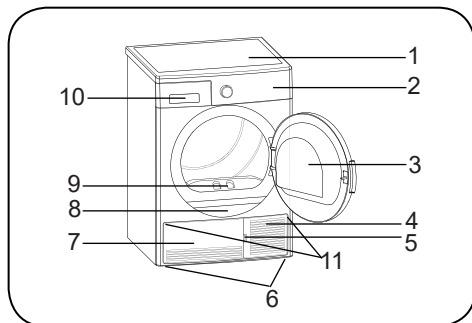

















1. Gornja ladica
2. Upravljačka ploča
3. Vratašca za utovar
4. Otvorni utor podnožja
5. Podnožje
6. Prilagodljivo postolje
7. Pokrov podnožja
8. Pločica s informacijama o proizvodu
9. Filtar mucica
10. Poklopac ladice
11. Ventilacijske rešetke

4. PRIPREMA RUBLJA

4.1. Razvrstavanje rublja koje će se sušiti

Pratite upute na etiketama rublja koje će se sušiti. Sušite samo rublje koje ima navod ili simbol koji govore „ovaj predmet je moguće sušiti u sušilici“.

- Nemojte koristiti sušilicu s količinama i vrstama rublja koje ne odgovaraju navodima u Poglavlju 4.3. Kapacitet sušilice.

 Prikladno za sušenje u sušilici	 Nije potrebno glačanje	 Osjetljivo/nježno sušenje	 Nije prikladno za sušenje u sušilici
 Zabranjeno sušenje	 Zabranjeno kemijsko čišćenje	 Na svim temperaturama	 Na visokim temperaturama
 Na srednjim temperaturama	 Na niskim temperaturama	 Bez topline	 Objesite da se osuši
 Raširite da se osuši	 Objesite mokro da se osuši	 Raširite u sjeni da se osuši	 Prikladno za kemijsko čišćenje

Nemojte zajedno sušiti tanke, višeslojne ili debele tkanine jer se one suše na različitim razinama. Zato zajedno sušite samo odjeću iste strukture i vrste tkanine. Tako možete postići jednak rezultat sušenja. Ako mislite da je rublje i dalje mokro, možete odabrati vremenski program dodatnog sušenja.

Zasebno sušite veliko (primjerice, posteljinu) i manje rublje da ne biste dobili vlažno rublje.

VAŽNO: Za sušenje u sušilici nisu prikladne osjetljive tkanine, izvezene tkanine, vuna/svila, odjeća napravljena od osjetljivih i skupih tkanina, sportska odjeća i zavjese od tila.

4.2. Priprema rublja koje će se sušiti

Opasnost od eksplozije i požara!

Iz džepova uklonite sve predmete, kao što su upaljači ili šibice.

PAŽNJA: Može doći do oštećenja bubnja sušilice i tkanina.

- Odjeća se tijekom pranja može zapetljati. Razdvojite je prije stavljanja u sušilicu.
- Izvadite sve predmete iz džepova i primijenite sljedeće:
- Zavežite pojaseve tkanina, vezice pregača i slično, ili koristite vreću za odjeću.
- Zatvorite zatvarače, kopče i remene, zakopčajte gumbe.
- Da biste dobili najbolji rezultat sušenja, rublje razvrstajte sukladno vrsti tekstila i programu sušenja.
- Uklonite kopče i slične metalne dijelove s odjeće.
- Pletivo poput majica i pletene odjeće **općenito se skuplja tijekom prvog sušenja.** Koristite zaštitni program.
- **Nemojte presušivati sintetsko rublje. To će izazvati nabore.**
- Prilikom pranja rublja koje ćete sušiti, prilagodite količinu omekšivača sukladno uputama proizvođača perilice rublja.

4.3. Kapacitet sušilice

Slijedite upute u „Tablici odabira programa i potrošnje“. (**Pogledajte: 5.2 Tablica odabira programa i potrošnje**). Nemojte pretrpati uređaj s više rublja, nego što je kapacitet naveden u tablici.



VAŽNO: Ne preporučuje se u sušilicu staviti više rublja od količine prikazane u tablici. Kada je pretrpana, performanse sušenja se smanjuju te može doći do oštećenja sušilice i rublja.

Rublje	Masa suhog rublja (gr)
Plahla za krevet (dvostruki)	725
Jastučnica	240
Ručnik	700
Ručnik za ruke	225
Košulja	190
Pamučna košulja	200
Traper	650
Tkanina - hlače od gabardena	400
Majica	120

5. KORIŠTENJE SUŠILICE

5.1. Upravljačka ploča

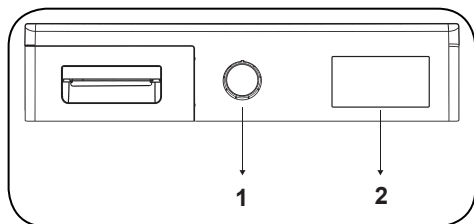

1. Ručica za odabir programa
2. Elektronički indikator i dodatne funkcije

5.1.1. Ručica za odabir programa

Koristite ručicu za odabir programa da biste odabrali željeni program sušenja ili poništili odabir

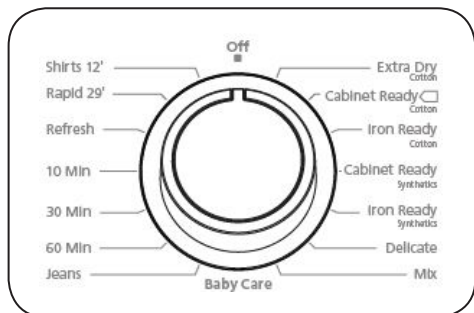

5.1.2. Elektronički indikator i dodatne funkcije

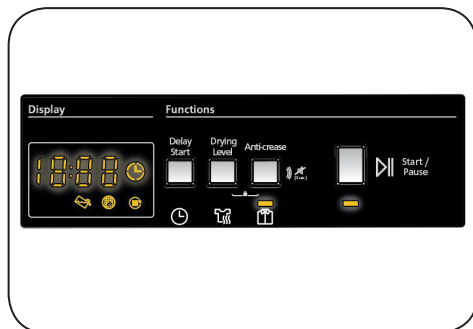

Simboli na zaslonu:

Indikator upozorenja spremnika za vodu	
Indikator upozorenja filtra mucica	
Indikator upozorenja čišćenja kondenzatora	

5.2. Tablica odabira programa i potrošnje

Pritisnite gumb Pokretanje/privremeno zaustavljanje da biste pokrenuli program. LED indikator Pokretanje/privremeno pokazuje da je program pokrenut, a uključuje se LED indikator Sušenje.

Program	Tovar (kg)	Perilica rublja brzina okretaja centrifuge	Približna količina preostale vlage	Trajanje (minute)
Pamuk, dodatno suho	8	1000	60%	132
Pamuk, suho za ormar	8	1000	60%	129
Pamuk, za glačanje	8	1000	60%	107
Sintetika, suho za ormar	4	800	40%	51
Sintetika, za glačanje	4	800	40%	38
Osjetljivo	2	600	50%	39
Mješovito	4	1000	60%	75
Dječja odjeća	3	1000	60%	60
Traper	4	1200	60%	85
60 min	-	-	-	60
30 min	-	-	-	30
10 min	-	-	-	10
Osvježavanje	-	-	-	-
Brzo 29'	2	1200	50%	29
Majice 12'	0.5	1200	50%	12

Vrijednosti potrošnje energije				
Program	Tovar (kg)	Perilica rublja brzina okretaja centrifuge	Približna količina preostale vlage	Vrijednosti potrošnje energije (kWh)
Potpuno sušenje pamuka	8	1000	60%	4,68
Sušenje pamuka za glačanje	8	1000	60%	4,1
Potpuno sušenje sintetike	4	800	40%	1.58
Potrošnja energije u „isključenom načinu rada“ P ₀ (W)				0.5
Potrošnja energije u „uključenom načinu rada“ P _L (W)				1.0



Program potpunog sušenja pamuka standardni je program sušenja koji je moguće pokrenuti s punim teretom ili s polovicom tereta, a informacije o njemu nalaze se na etiketama i na oznaci proizvoda. Ovo je energetski najučinkovitiji program za sušenje normalne mokre pamučne odjeće.

*Energetska oznaka standardnog programa (EN 61121:2013)

Sve su vrijednosti u tablici određene sukladno standardu EN 61121:2013. Vrijednosti potrošnje mogu se razlikovati od vrijednosti u tablici ovisno o vrsti tkanine, brzini okretaja, uvjetima okoliša i vrijednostima napona.

5.2.1. Pomoćne funkcije

U nastavku je tablica s pregledom mogućnosti koje se mogu odabrati u programima.

Mogućnost	Opis
Protiv gužvanja	Ako odaberete opciju „Protiv gužvanja“ i ne otvorite vratašca sušilice na kraju programa, jednosatna faza protiv gužvanja će se produžiti na dva sata. Nakon odabira opcije Protiv gužvanja, čut ćete zvučni signal. Pritisnite opet isti gumb da biste poništili odabir. Ako otvorite vratašca ili pritisnete gumb Pokretanje / privremeno zaustavljanje dok traje korak protiv gužvanja, on će se poništiti.
Razina sušenja	Razina vlage poslije sušenja može se podesiti na tri razine. Na taj način moguće je odabrati željenu razinu sušenja. Razine koje je moguće odabrati osim standardne postavke: 1, 2, 3. Nakon odabira, LED indikator odgovarajuće razine sušenja će se uključiti.
Odgoda početka sušenja	Možete odgoditi vrijeme početka programa odabirom mogućnosti od 1 sata do 23 sata. Željeno vrijeme odgode možete aktivirati pritiskom na gumb Pokretanje / privremeno zaustavljanje. Kada vrijeme istekne, odabrani program automatski se pokreće. Tijekom vremena odgode, moguće je aktivirati ili deaktivirati mogućnosti kompatibilne s programom. Dugim pritiskom na gumb Odgoda početka pranja mijenja se vrijeme odgode pranja.
Ukidanje zujalice	Sušilica daje glasno upozorenje kada se ručica odabira programa okrene, kada se pritisnu gumbi ili na kraju programa. Da biste isključili ta upozorenja, pritisnite i 3 sekunde držite gumb „Osjetljivo rublje“. Kada pritisnete gumb, začut ćete glasno upozorenje da je ta mogućnost isključena.
Roditeljska zaštita	Postoji mogućnost roditeljske zaštite da bi se izbjegle promjene u tijeku programa, u slučaju da se tijekom programa pritisnu tipke. Da biste aktivirali roditeljsku zaštitu, istovremeno pritisnite i 3 sekunde držite tipke „Protiv gužvanja“ i „Odgoda početka sušenja“. Kada je roditeljska zaštita aktivna, sve se druge tipke deaktiviraju. Roditeljska zaštita automatski se deaktivira na kraju programa. Kada aktivirate/deaktivirate roditeljsku zaštitu, LED indikatori mogućnosti „Protiv gužvanja“ i „Odgoda početka sušenja“ bljeskat će i čut ćete glasno upozorenje. Upozorenje: kada uređaj radi ili je roditeljska zaštita aktivna, ako okrenete ručicu za odabir programa, čut ćete glasno upozorenje. Čak i ako ručicu za odabir programa okrenete na drugi program, prethodni će program nastaviti raditi. Da biste odabrali novi program, morate deaktivirati roditeljsku zaštitu i potom ručicu odabira programa postaviti u položaj „isključeno“. Potom možete odabrati i pokrenuti željeni program.

5.2.2. Pokretanje programa

LED indikator Pokretanje / privremeno zaustavljanje bljesnut će tijekom odabira programa. Pritisnite Pokretanje / privremeno zaustavljanje da biste pokrenuli program. LED indikator Pokretanje/privremeno zaustavljanje pokazuje da je program pokrenut, a uključuje se LED indikator Sušenje.

Program	Opis
Pamuk, dodatno suho	Ovaj program na visokim temperaturama suši debele i višeslojne tkanine, kao što su pamučni ručnici, plahte, jastučnice, ogrtači, tako da ih možete spremite u ormar.
Pamuk, suho za ormar	Ovaj program suši pamučne pidžame, donje rublje, stolnjake i slično, što vam omogućava da ih spremite u ormar.
Pamuk, za glačanje	Ovaj program suši pamučno rublje kako bi ga pripremio za glačanje. Rublje izvađeno iz uređaja bit će vlažno.
Sintetika, suho za ormar	Ovaj program suši sintetičko rublje, kao što su majice, košulje i bluze na nižim temperaturama, što vam omogućava da ih spremite u ormar.
Sintetika, za glačanje	Ovaj program suši sintetičko rublje, kao što su majice, košulje i bluze na nižim temperaturama, kako bi ih pripremio za glačanje. Rublje izvađeno iz uređaja bit će vlažno.
Osjetljivo	Ovaj program suši odjeću kao što su košulje, bluze i svilene artikle na nižim temperaturama kako bi ih pripremio za nošenje.
Mješovito	Ovaj program suši miješano pamučno-sintetsko rublje koje ne gubi boju, kako bi ga pripremio za nošenje.
Dječja odjeća	Ovaj program suši osjetljivu dječju odjeću na nižim temperaturama, kako bi ih pripremio za nošenje.
Traper	Ovaj se program koristi za sušenje traperica.
Vremenski programi	Da biste dosegli traženu razinu sušenja na niskim temperaturama, možete koristiti vremenske programe od 10 minuta, 30 minuta i 60 minuta. Neovisno o razini sušenja, program staje u željeno vrijeme.
Osvježavanje	Ovaj program osigurava 10 minuta ventilacije bez grijanja da biste jednostavnije osvježili odjeću.
Brzo 29'	2 kilograma pamuka centrifugirano na visokoj brzini u perilici rublja suši se 29 minuta.
Majice 12'	2 do 3 košulje spremne za glačanje za 12 minuta.

 **VAŽNO:** Ne otvarajte vratašca za utovar dok je program pokrenut. Ako morate otvarati vratašca, nemojte ih dugo držati otvorenima.

5.2.3. Tijekom programa

Ako otvorite vratašca dok je program pokrenut, uređaj se prebacuje u stanje mirovanja. Kada zatvorite vratašca, pritisnite tipku Pokretanje / privremeno zaustavljanje da biste nastavili s programom.

Ne otvarajte vratašca za utovar dok je program pokrenut. Ako morate otvarati vratašca, nemojte ih dugo držati otvorenilima.

Kraj programa

Čim program završi, pale se LED indikatori upozorenja za Pokretanje / privremeno zaustavljanje, razinu napunjenosti spremnika za vodu, čišćenje filtra i čišćenje kondenzatora. Dodatno se na kraju programa oglašava zvučno upozorenje. Možete izvaditi rublje da biste uređaj pripremili za novi utovar.

 **VAŽNO:** Nakon svakog programa očistite filter mucica. Nakon svakog programa ispraznite spremnik za vodu.

 **VAŽNO:** Ako ne izvadite rublje nakon završetka programa, automatski se aktivira jednosatni program sprječavanja gužvanja. Taj program vrti bubanj u pravilnim intervalima kako bi spriječio gužvanje.

5.3. . Informacije o svjetlu bubnja

- Ovaj proizvod sadrži LED svjetlo bubnja. Svjetlo se pali automatski kada otvorite vrata. A nakon nekog vremena se automatski gasi.
- Nije prilagodljiva opcija za korisnika da ga pali i gasi.
- Molimo ne pokušavajte da zamijenite ili modificirate LED svjetlo.

PROGRAMI	MOGUĆNOSTI				
	Odgoda početka pranja	Otkazivanje glasnog upozorenja	Roditeljska zaštita	Razina sušenja	Protiv gužvanja
Pamuk, dodatno suho	✓	✓	✓	✓	✓
Pamuk, suho za ormar	✓	✓	✓	✓	✓
Pamuk, za glačanje	✓	✓	✓	✓	✓
Sintetika, suho za ormar	✓	✓	✓	✓	✓
Sintetika, za glačanje	✓	✓	✓	✓	✓
Osjetljivo	✓	✓	✓	X	✓
Mješovito	✓	✓	✓	✓	✓
Dječja odjeća	✓	✓	✓	✓	✓
Traper	✓	✓	✓	✓	✓
60 min	✓	✓	✓	X	✓
30 min	✓	✓	✓	X	✓
10 min	✓	✓	✓	X	✓
Osvježavanje	✓	✓	✓	X	✓
Brzo 29'	✓	✓	✓	X	✓
Majice 12'	✓	✓	✓	X	✓
X	Nije moguće odabrati				
✓	Moguće odabrati				

⚠ **PAŽNJA:** Opcije "Osjetljivo rublje" and "Razina sušenja" ne mogu se odabrati istovremeno.

6. ČIŠĆENJE I ODRŽAVANJE

VAŽNO: Za čišćenje sušilice nemojte koristiti industrijske kemikalije. Nemojte koristiti sušilicu koja je čišćena industrijskim kemikalijama.

6.1. Čišćenje filtra mucica

VAŽNO: NAKON SVAKOG PROGRAMA OČISTITE FILTAR MUCICA.

Da biste očistili filtar mucica:

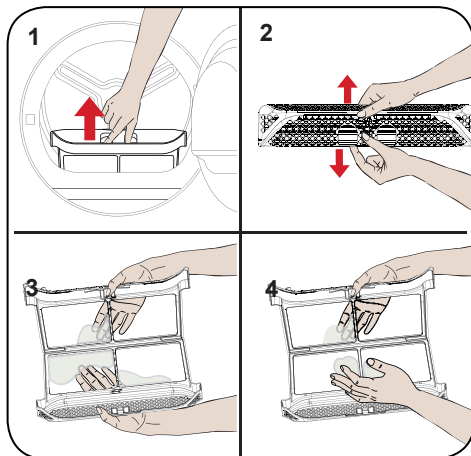

1. Otvorite vratašca za utovar.
2. Podignite filtar mucica da biste ga izvadili.
3. Mucice očistite rukama ili mekom tkaninom.
4. Zatvorite filtar i vratite ga na mjesto.

Nakon što se sušilica neko vrijeme koristila, ako se pojavi sloj koji stvara smetnje na površini filtra, isperite ga toplom vodom i tako očistite. Temeljito očistite filtar prije nego ga ponovno postavite.

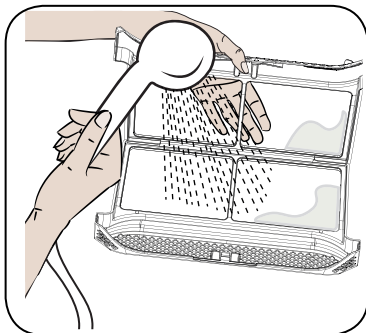

6.2. Pražnjenje spremnika za vodu

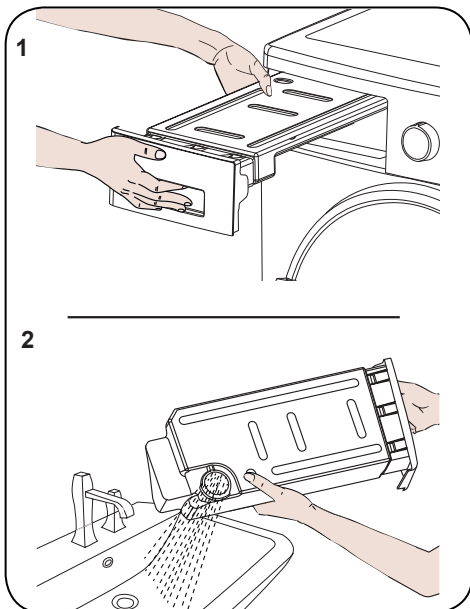

1. Povucite poklopac ladice i pažljivo izvadite spremnik.
2. Ispraznite vodu iz spremnika.
3. Ako su se u kapici ispusta nakupile mucice, očistite ih vodom.
4. Ponovno namjestite spremnik za vodu na mjesto.

VAŽNO: Spremnik za vodu nemojte vaditi dok je program pokrenut. Voda kondenzirana u spremniku za vodu nije za ljudsku upotrebu.

VAŽNO: NAKON SVAKOG KORIŠTENJA OBAVEZNO ISPRAZNITE SPREMNİK ZA VODU.

6.3. Čišćenje kondenzatora

VAŽNO: Kada vidite upozorenje „Čišćenje kondenzatora“, očistite kondenzator.

VAŽNO: ČAK I AKO LED INDIKATOR „LED UPOZORENJE ČIŠĆENJA KONDENZATORA“ NIJE UKLJUČEN: OČISTITE KONDENZATOR NAKON SVAKIH 30 POSTUPAKA SUŠENJA ILI JEDNOM MJESEČNO.

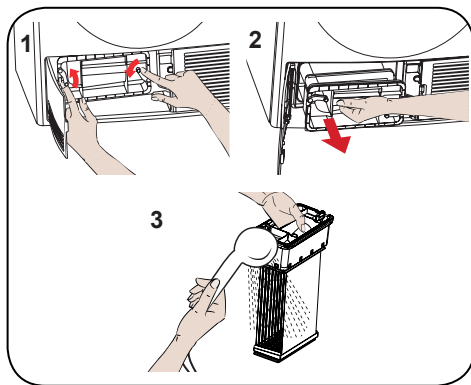

Ako je postupak sušenja dovršen, otvorite vratašca za utovar i sačekajte da se ohladi.

1. Otvorite podnožje i otpustite dva zavrtnja poklopca kondenzatora.
2. Uхватite kondenzator za plastični dio i izvucite ga.
3. Očistite ga tušem i sačekajte da se voda ocijedi.
4. Potpuno ugurajte kondenzator u njegovo ležište i zatvorite 2 zavrtnja.
5. Zatvorite pokrov podnožja.

6.4. Čišćenje senzora za vlagu

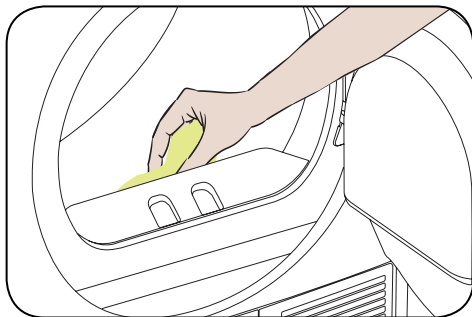

Unutar uređaja nalaze se senzori za vlagu koji otkrivaju je li rublje suho ili nije.

Da biste očistili senzore:

1. Otvorite vratašca za utovar.
2. Ako je uređaj još vreo zbog postupka sušenja, sačekajte da se ohladi.
3. Koristeći krpu namočenu u ocat, izbrišite metalne površine senzora i osušite ih.

VAŽNO: METALNE POVRŠINE SENZORA OČISTITE 4 PUTA GODIŠNJE.

VAŽNO: Nemojte koristiti metalne alate da biste očistili metalne površine senzora.

UPOZORENJE: Zbog opasnosti od požara i eksplozije, za čišćenje senzora nemojte koristiti otapala, sredstva za čišćenje ili slične proizvode.

6.5. Čišćenje unutarnje površine vratašaca za utovar

⚠ VAŽNO: NEMOJTE ZABORAVITI OČISTITI UNUTARNJU POVRŠINU VRATAŠACA ZA UTOVAR NAKON SVAKOG POSTUPKA SUŠENJA.

Otvorite vratašca za utovar sušilice pa mekom, vlažnom krpom očistite sve unutanje površine i brtvu.

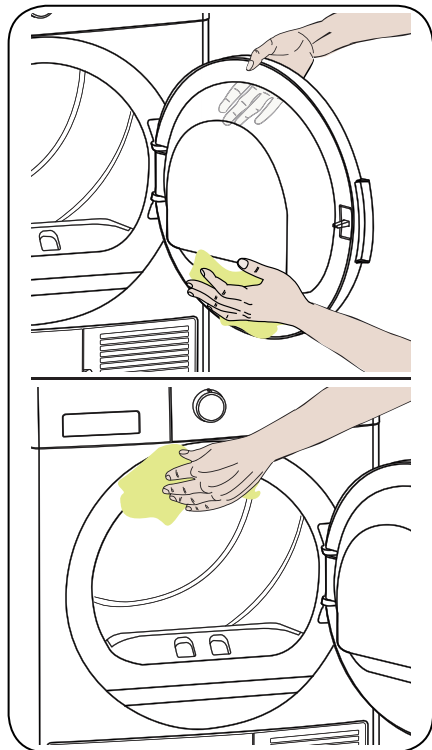



7. TEHNIČKE SPECIFIKACIJE

Robna marka	VOX
Naziv modela	TDM-800T
Visina	Min: 845 mm / Max: 855 mm*
Širina	596 mm
Dubina	609 mm
Kapacitet (maks.)	8 kg**
Neto masa (s plastičnim vratašcima)	36,5 kg
Neto masa (sa staklenim vratašcima)	38,8 kg
Napon	220-240 V
Snaga	2700 W

*Min. visina: Visina ako se ne koristi prilagodljivo postolje. Maks. visina: Visina ako je prilagodljivo postolje maksimalno rastegnuto.

**Masa suhog rublja prije pranja.

 **VAŽNO:** Radi poboljšanja kvalitete sušilice, tehničke specifikacije mogu biti predmetom promjena bez prethodne najave.

 **VAŽNO:** Navedene vrijednosti dobivene su u laboratorijskom okruženju sukladno odgovarajućim standardima. Te se vrijednosti mogu mijenjati ovisno o uvjetima okoliša i korištenju sušilice.

8. OTKLANJANJE POTEŠKOĆA

Vaša sušilica dolazi opremljena sustavima koji neprekidno izvode provjere tijekom postupka sušenja kako bi poduzeli odgovarajuće mjere i upozorili vas za slučaj kvara.

⚠ UPOZORENJE: Ako se problem nastavi pojavljivati i nakon što ste poduzeli korake iz ovog odjeljka, obratite se svojem dobavljaču ili ovlaštenom servisu. Nemojte pokušavati popraviti uređaj koji ne radi.

PROBLEM	RAZLOG	RJEŠENJE
Postupak sušenja dugo traje.	Možda je začepljena površina filtra mucica.	Isperte filtar mlakom vodom.
	Možda je začepljen kondenzator.	Očistite kondenzator.
	Možda su zatvorene ventilacijske rešetke s prednje strane uređaja.	Otvorite vrata/prozore da biste spriječili prekomjerno podizanje sobne temperature.
	Na senzoru za vlagu možda je nastao sloj kamenca.	Očistite senzor za vlagu.
	Sušilica je možda pretrpana rubljem.	Nemojte pretrpavati sušilicu.
	Rublje je možda nedovoljno ocijedeno.	Na perilici rublja odaberite višu brzinu okretaja centrifuge.
Na kraju postupka sušenja rublje izlazi vlažno.	⚠ Rublje koje na kraju postupka sušenja izlazi vrelo općenito djeluje vlažnije.	
	Program možda nije prikladan za tu vrstu rublja.	Provjerite etikete na rublju, odaberite odgovarajuć program za tu vrstu rublja i dodatno koristite vremenske programe.
	Možda je začepljena površina filtra mucica.	Isperte filtar mlakom vodom.
	Možda je začepljen kondenzator.	Očistite kondenzator.
	Sušilica je možda pretrpana rubljem.	Nemojte pretrpavati sušilicu.
	Rublje je možda nedovoljno ocijedeno.	Na perilici rublja odaberite višu brzinu okretaja centrifuge.
	Sušilicu nije moguće otvoriti ili program nije moguće pokrenuti. Sušilica se ne pokreće dok se podešava.	Sušilica možda nije uključena u struju.
Vratašca za utovar su možda otvorena.		Provjerite jesu li vratašca za utovar ispravno zatvorena.
Možda niste postavili program ili pritisnuli tipku Pokretanje / privremeno zaustavljanje.		Provjerite je li program postavljen i je li sušilica u načinu mirovanja (privremenog zaustavljanja).
Možda je aktivna roditeljska zaštita.		Deaktivirajte roditeljsku zaštitu.
Program je bez razloga prekinut.	Vratašca za utovar možda nisu ispravno zatvorena.	Provjerite jesu li vratašca za utovar ispravno zatvorena.
	Možda je došlo do nestanka struje.	Pritisnite gumb Pokretanje/privremeno zaustavljanje da biste pokrenuli program.
	Možda je spremnik za vodu pun.	Ispraznite spremnik za vodu.

PROBLEM	RAZLOG	RJEŠENJE
Odjeća se smanjila, iskrivila ili uništila.	Program možda nije prikladan za tu vrstu rublja.	Provjerite etikete na rublju i odaberite odgovarajuć program za tu vrstu rublja.
Voda kapa iz vratašaca za utovar.	Na unutarnjim površinama vratašaca za utovar i na površini brtve vratašaca za utovar možda je došlo do nakupljanja mucica.	Očistite unutarnje površine vratašaca za utovar i površine brtve vratašaca za utovar.
Vratašca za utovar samostalno se otvaraju.	Vratašca za utovar možda nisu ispravno zatvorena.	Gurnite vratašca za utovar sve dok ne začujete zvuk zatvaranja.
Simbol spremnika za vodu je uključen ili bljeska.	Možda je spremnik za vodu pun.	Ispraznite spremnik za vodu.
	Crijevo za odvod vode možda je savijeno.	Ako je proizvod povezan izravno s odvodom vode, provjerite crijevo za odvod vode.
Simbol upozorenja za čišćenje kondenzatora je uključen.	Kondenzator možda je nečist.	Očistite kondenzator.
Simbol upozorenja za čišćenje filtra je uključen.	Filtar mucica možda je nečist.	Očistite filtar.
Simboli upozorenja za čišćenje filtra bljeskalice i kondenzatora.	Ležište filtra možda je začepljeno mucicama.	Očistite ležište filtra.
	Možda postoji sloj koji stvara začepljenja na površini filtra mucica.	Isperite filtar mlakom vodom.
	Možda je začepljen kondenzator.	Očistite kondenzator.
Program se ne može pokrenuti i LED svjetlo upozorenja za filtar trepće.	Filtar možda nije pričvršćen.	Pričvrstite filtar.
	LED svjetlo upozorenja za filtar trepće iako je filtar pričvršćen.	Pozovite servisera.
Program se ne može pokrenuti i LED svjetlo upozorenja za kondenzator trepće	Kondenzator možda nije pričvršćen.	Pričvrstite kondenzator.
Program se ne može pokrenuti i led indikator upozorenja za kondenzator i filtar trepću	Kondenzator i filter možda nisu postavljene	Zamijenite filtar
	LED indikator za filtar i kondenzator trepću iako su postavljene filter i kondenzator	Nazovite tehničku službu

9. AUTOMATSKA UPOZORENJA NA POGREŠKE I ŠTA RADITI

Sušilica je opremljena ugrađenim sustavom za otkrivanje kvarova, a kvarovi su naznačeni kombinacijom treperećih svjetala. Najčešći kodovi kvarova prikazani su u nastavku.

Kôd pogreške	Rješenje
E03 / 	Ispraznite spremnik za vodu, i ako se time problem ne otkloni, obratite se najbližem ovlaštenom serviseru.
E04	Obratite se najbližem ovlaštenom serviseru.
E05	Obratite se najbližem ovlaštenom serviseru.
E06	Obratite se najbližem ovlaštenom serviseru.
E08	Može postojati fluktuacija napona u mreži. Pričekajte dok napon ne odgovara radnom opsegu.

10. INFORMACIJE O ZAŠTITI OKOLIŠA I PAKIRANJU

10.1. Informacije o pakiranju

Pakiranje ovog proizvoda izrađeno je od materijala koje je moguće reciklirati. Nemojte pakiranje odlagati zajedno s kućanskim ili drugim otpadom. Onesite ga na mjesto prikupljanja otpada pakiranja koje je definirala vaša lokalna uprava.

11. OPIS ENERGETSKE OZNAKE I UŠTEDA ENERGIJE

11.1. Energetska oznaka

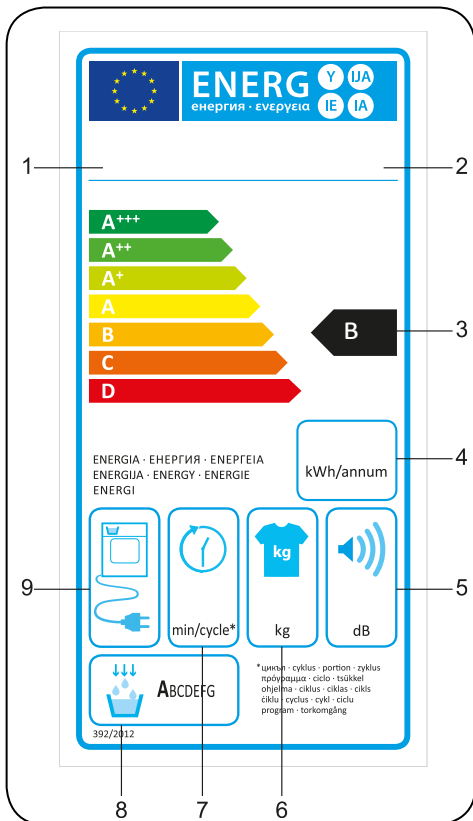

1. Zaštitni znak
2. Model
3. Energetska klasa
4. Godišnja potrošnja energije
5. Buka tijekom sušenja
6. Kapacitet prihvata suhog rublja
7. Vrijeme trajanja ciklusa potpunog sušenja pamuka
8. Klasa učinkovitosti kondenzacije
9. Tehnologija uređaja

11.2. Energetska učinkovitost

- Uređaj biste trebali koristiti u punom kapacitetu, ali nemojte ga pretrpavati.
- Dok se rublje pere, brzina okretaja centrifuge treba biti na najvišoj mogućoj vrijednosti. To će skratiti vrijeme sušenja i smanjiti potrošnju energije.
- Pazite da uvijek zajedno sušite iste vrste rublja.
- Slijedite preporuke iz korisničkog priručnika za odabir programa.
- Za cirkulaciju zraka ostavite odgovarajuć prostor s prednje i bočnih strana sušilice. Ne prekrivajte rešetke s prednje strane uređaja.
- Ako nije nužno, ne otvarajte vratašca uređaja dok traje sušenje. Ako morate otvarati vratašca, nemojte ih dugo držati otvorenima.
- Ne dodajte novo (mokro) rublje tijekom postupka sušenja.
- Dlake i mucice koje otpadaju s rublja i sakupljaju se u zraku prikupljaju se u „filtrima mucica“. Prije svakog korištenja očistite filtre.
- Za modele s kondenzatorom čistite kondenzator najmanje jednom mjesečno, ili svakih 30 korištenja.
- Tijekom postupka sušenja, okolina u kojoj je sušilica postavljena mora biti dobro provjetrena.

INFORMACIJE O PROIZVODU

Sukladno Delegiranom komisijском propisu (EU) No 392/2012

Naziv dobavljača ili zaštitni znak	VOX
Naziv modela	TDM-800T
Procijenjen kapacitet (kg)	8
Vrsta sušilice	Kondenzator
Klasa energetske učinkovitosti ⁽¹⁾	B
Godišnja potrošnja energije (kWh) ⁽²⁾	561
Automatska ili ne-automatska	Automatska
Energetska potrošnja standardnog programa za pamuk pri punom opterećenju (kWh)	4,68
Energetska potrošnja standardnog programa za pamuk pri polovičnom opterećenju (kWh)	2,56
Energetska potrošnja za stanje isključenosti standardnog programa za pamuk pri punom opterećenju P_o (W)	0,5
Energetska potrošnja za stanje uključenosti standardnog programa za pamuk pri punom opterećenju P_L (W)	1,0
Trajanje vremena uključenosti (min)	n/a
Standardni program za pamuk ⁽³⁾	
Trajanje programa standardnog programa za pamuk pri punom opterećenju , T_{suho} (min.)	129
Trajanje programa standardnog programa za pamuk pri polovičnom opterećenju , $T_{suho1/2}$ (min.)	76
Prosječno trajanje programa standardnog programa za pamuk pri punom i polovičnom opterećenju , (T_i)	99
Klasa kondenzacijske učinkovitosti ⁽⁴⁾	B
Prosječna kondenzacijska učinkovitost standardnog programa za pamuk pri punom opterećenju C_{suho}	%81
Prosječna kondenzacijska učinkovitost standardnog programa za pamuk pri polovičnom opterećenju $C_{suho1/2}$	%81
Prosječna kondenzacijska učinkovitost standardnog programa za pamuk pri punom i polovičnom opterećenju C_i	%81
Razina buke za standardni program za pamuk pri punom opterećenju ⁽⁵⁾	65
Ugrađeno	Ne

(1) Skala od A+++ (najučinkovitije) do D (najmanje učinkovito)

(2) Energetska potrošnja temeljena na 160 ciklusa sušenja standardnog programa za pamuk pri punom i polovičnom opterećenju, i potrošnja načina rada s nižom snagom. Stvarna energetska potrošnja po ciklusu ovisi o načinu korištenja uređaja.

(3) „Program potpunog sušenja pamuka“ korišten pri punom i polovičnom opterećenju, standardni je program sušenja na koji se odnose informacije na etiketama i u informacijama o proizvodu, da je taj program prikladan za normalno mokro pamučno rublje i da je najučinkovitiji program kad je riječ o potrošnji energije, za pamuk.

(4) Skala od G (najmanje učinkovito) do A (najučinkovitije)

(5) Uravnotežena prosječna vrijednost - L wA izraženo u dB(A) re 1 pW



BG Сушилня / Ръководство на потребителя

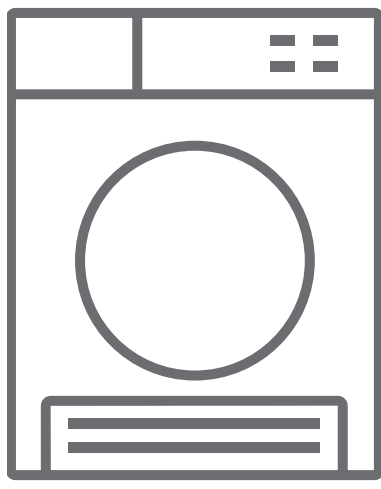







TDM-800T

Благодарим Ви, че избрахте този продукт.

Това ръководство за потребителя съдържа важна информация за безопасността и инструкции относно работата и поддръжката на Вашия уред.

Моля, отделете време да прочетете това ръководство за потребителя преди да използвате уреда и го запазете за бъдещи справки.

Икона	Заглавие	Описание
	ПРЕДУПРЕЖДЕНИЕ	Опасност от сериозно нараняване или смърт
	ОПАСНОСТ ОТ ТОКОВ УДАР	Опасно напрежение
	ПОЖАР	Опасност от пожар
	ВНИМАНИЕ	Опасност от нараняване или материална щета
	ВАЖНО/ЗАБЕЛЕЖКА	Информация за правилната работа на системата
		Прочетете инструкциите
		Гореща повърхност

СЪДЪРЖАНИЕ

1. ИНСТРУКЦИИ ЗА БЕЗОПАСНОСТ	3
1.1. Електрическа безопасност	3
1.2. Защита за деца	4
1.3. Защита за продукта	5
1.4. Правилна употреба	6
1.5. Монтиране върху перална машина	8
2. МОНТАЖ	9
2.1. Регулиране на крачетата	10
2.2. Електрическо свързване	10
2.3. Монтаж под плот	10
3. ОБЩ ПРЕГЛЕД	10
4. ПОДГОТВЯНЕ НА ПРАНЕТО	11
4.1. Сортиране на прането, което ще се суши	11
4.2. Подготвяне на прането, което ще се суши	12
4.3. Капацитет за зареждане	12
5. УПОТРЕБА НА СУШИЛНЯТА	13
5.1. Контролен панел	13
5.1.1. Копче за избор на програма	13
5.1.2. Електронен индикатор и допълнителни функции	13
5.2. Избор на програма и таблица за потреблението	14
5.2.1. Допълнителни функции	15
5.2.2. Стартиране на програма	16
5.2.3. По време на програмата	17
5.3. Информация за осветяването на барабана	17
6. ГРИЖА И ПОЧИСТВАНЕ	19
6.1. Почистване на филтъра за мъх	19
6.2. Изпразване на резервоара за вода	19
6.3. Почистване на кондензатора	20
6.4. Почистване на датчика за влажност	20
6.5. Почистване на вътрешната повърхност на вратата	21
7. ТЕХНИЧЕСКИ СПЕЦИФИКАЦИИ	22
8. ОТСТРАНЯВАНЕ НА НЕИЗПРАВНОСТИ	23
9. АВТОМАТИЧНИ ПРЕДУПРЕЖДЕНИЯ ЗА НЕИЗПРАВНОСТИ И НАЧИНИ НА ДЕЙСТВИЕ	25
10. ЗАЩИТА НА ОКОЛНАТА СРЕДА И ИНФОРМАЦИЯ ЗА ОПАКОВКИТЕ	26
10.1. Информация за опаковките	26
11. ОПИСАНИЕ НА ЕНЕРГИЙНИЯ ЕТИКЕТ И ПЕСТЕНЕТО НА ЕНЕРГИЯ	26
11.1. Енергийно етикиране	26
11.2. Енергийна ефективност	27

ОСНОВНИ ПОЛОЖЕНИЯ

- Уредът не е предназначен за използване от деца под 8 години и лица (включително деца) с намалени физически, сензорни или умствени възможности, или лица без опит и познания, освен ако не бъдат наблюдавани или инструктирани относно употребата на уреда от отговорно за тяхната безопасност лице. Децата не трябва да играят с уреда. Почистването и поддръжката не трябва да се правят от деца без наблюдение.
- Тази сушилня е предназначена само за домашна употреба и на закрито. В случай на търговска употреба, гаранцията отпада.
- Използвайте този продукт само за пране с етикети, които посочват, че са подходящи за сушене в сушилня.
- Производителят не носи отговорност за повреди, в резултат на неправилна употреба или транспортиране.
- Не позволявайте подовите покрития да възпрепятстват вентилационните отвори.
- Монтажът и ремонтът на машината трябва да се извършват само от специализиран сервиз. Производителят не носи отговорност за повреди, настъпили вследствие ремонти в неспециализиран сервиз.

! ПРЕДУПРЕЖДЕНИЕ: Никога не пръскайте или не изливайте вода в сушилнята, за да я измиете! Съществува опасност от токов удар!

- Оставете най-малко 3 см пространство между страничните и задните стени на продукта, и над него, ако планирате да поставите уреда под плот.
- Монтажът / демонтажът при инсталиране под плот, ако е необходимо, трябва да се извърши от специализиран сервиз.

- Преди монтажа, проверете продукта за видими дефекти. Никога не монтирайте или не работете с повреден продукт.
- Пазете домашните любимци далече от сушилнята.
- Омекотителите за тъкани или подобните продукти трябва да се използват в съответствие с инструкциите на производителя.
- Извадете всички предмети от джобовете, като например запалки и кибрити.
- Уредът не трябва да се монтира зад заключваща се врата, плъзгаща се врата или врата с панта на противоположната страна на сушилнята, ако това не допуска пълното отваряне на вратата.

1. ИНСТРУКЦИИ ЗА БЕЗОПАСНОСТ

Този раздел съдържа инструкции за безопасност, които ще Ви помогнат да се предпазите от опасност от нараняване или материални повреди. Неспазването на инструкциите ще доведе до отпадане на гаранцията.

1.1. Електрическа безопасност

- Уредът не трябва да се захранва чрез външно превключващо устройство, като например таймер, или да се свързва към електрически вериги, които редовно се включват и изключват от комуналните услуги.
- Не докосвайте щепсела с мокри ръце. Винаги изваждайте щепсела, за да изключите продукта, в противен случай има опасност от токов удар.
- Свържете сушилнята към заземен контакт с предпазител. Връзката за заземяване трябва да бъде направена от квалифициран електротехник. Нашата компания не носи отговорност за щети/загуби, причинени от използването на сушилня заземена връзка, както се изисква от местните разпоредби.
- На табелката за типа се посочва напрежението и допустимата защита на предпазителите. **(За табелката за тип, моя, вижте Общ преглед)**
- Стойностите на напрежението и честотата, указани на табелката за тип, трябва да са равни на стойността на напрежението и честотата на мрежата във Вашата къща.
- Изключвайте сушилнята, когато не се използва продължително време, преди монтажа, поддръжката, почистването и ремонта, в противен случай сушилнята може да се повреди.
- Щепселът трябва да бъде свободно достъпен по всяко време след монтажа.

 Повреденият захранващ кабел/щепсел може да предизвика пожар или да причини токов удар. При повреда той трябва да се смени, това трябва да се извършва само от квалифициран електротехник.

 За да избегнете опасност, пожар или токов удар, не използвайте удължителни кабели, разклонители с много гнезда или адаптери за свързване на сушилнята към електрическата мрежа.

1.2. Защита за деца

- Уредът не е предназначен за използване от лица (включително деца) с намалени физически, сензорни или умствени възможности, или лица с липса на опит и познания, освен ако не бъдат наблюдавани или инструктирани относно употребата на уреда от отговорно за тяхната безопасност лице.
- Уредът не е предназначен за използване от деца под 8 години и лица (включително деца) с намалени физически, сензорни или умствени възможности, или лица без опит и познания, освен ако не бъдат наблюдавани или инструктирани относно употребата на уреда от отговорно за тяхната безопасност лице. Децата не трябва да играят с уреда. Почистването и поддръжката не трябва да се правят от деца без наблюдение.
- Не оставяйте децата без наблюдение в близост до машината.
- Децата могат да се заключат в машината, което води до опасност от фатален край.
- Не позволявайте на децата да докосват стъклото на вратата по време на работа на машината. Повърхностите се нагорещават и могат да причинят изгаряне на кожата.
- Пазете опаковъчните материали далеч от деца.

- Ако се използват препарати и почистващи материали или ко влязат в контакт с очите, може да възникнат отравяния и дразнене.
- Пазете почистващите материали далече от деца. Електрическите продукти са опасни за деца.
- Пазете децата далече от продукта, докато той работи.
- За да предотвратите прекъсване на цикъла на изсушаване от деца, можете да използвате заключването за деца, за да избегнете всякакви промени в изпълняваната програма.
- Не позволявайте на децата да седят/да се качват или да влизат в продукта.

1.3. Защита за продукта

 **Поради опасност от пожар, следните артикули за пране не трябва да се сушат в сушилнята:**

- Не сушете в сушилнята непрано пране.
- Материите, които са били замърсени с вещества като олио за готвене, ацетон, алкохол, бензин, керосин, почистващи препарати, терпентин, восъци и средства за отстраняване на восъци, трябва да почистят с гореща вода с допълнително количество препарат преди да се изсушат в сушилнята.
- Почистващи кърпи и стъргалки, по които има остатъци от запалими почистващи агенти или ацетон, газ, петрол, почистващ петна препарат, терпентин, восък, почистващ препарат за восък или химикали.
- Пране с остатъци от спрейове за коса, почистващ препарат за нокти и други подобни вещества.
- Пране, при което са използвани промишлени химикали за почистване (като химическо чистене).
- Пране, по което има всякакъв вид пяна, гъба, гума или подобни на гума части или принадлежности. Това включва гъба от латексова пяна, шапки за душ, водоустойчиви тъкани, дрехи със специални кройки и

орнаменти, и възглавници от пяна.

- Елементи с пълнеж и повредени елементи (възглавници или якета). Пяната, на повърхността на тези елементи, може да се запали по време на процеса на сушене.
- Работата на сушилнята в среда, съдържаща брашно или въглищен прах, може да предизвика експлозия.

⚠ ВНИМАНИЕ: Бельо, което съдържа метални елементи, не трябва да се поставя в сушилнята. Сушилнята може да се повреди, ако металните елементи се разхлабят и се счупят по време на сушенето.

1.4. Правилна употреба

⚠ ВНИМАНИЕ: Никога не спирайте сушилнята преди края на цикъла на сушене, освен ако цялото пране не бъде бързо извадено и разпръснато, така че топлината да се разсее.

⚠ ВНИМАНИЕ: Внимавайте домашните любимци да не влизат в сушилнята. Преди да използвате сушилнята, проверете вътрешността.

⚠ ВНИМАНИЕ: Прегряване на дрехите в сушилнята може да се получи, ако отмените програмата или в случай на прекъсване на захранването, докато сушилнята работи. Тази концентрация на топлина може да причини samozapalvane, така че винаги активирайте програмата за освежаване, за да охладите или бързо да отстраните цялото пране от сушилнята, и да го разпръснете.

- Използвайте сушилнята само за битово сушене и за сушене на тъкани с етикет, който показва, че те са подходящи за сушене. Всякаква друга употреба, извън обхвата на предвидената употреба е забранена.

- В случай на търговска употреба, гаранцията отпада.
- Този уред е проектиран да се използва само в домашни условия и трябва да бъде поставен на равна и стабилна повърхност.
- Не се навеждайте срещу или не сядайте върху вратата на сушилнята. Сушилнята може да се преобърне.
- За да се поддържа температура, която няма да навреди на прането (например, за да се предотврати запалване на прането), процесът на охлаждане започва след процеса на нагряване. След това, програмата завършва. В края на програмата винаги изваждайте прането бързо.

 **ВНИМАНИЕ:** Никога не използвайте сушилнята без филтър за мъх или с повреден филтър за мъх.

- Филтрите за мъх трябва да се почистват **след всяка употреба**, както е посочено в **Почистване на филтъра за мъх**.
- След почистване с вода, филтрите за мъх трябва да се подсушат. По време на работа, мокрите филтри могат да доведат до неправилна работа на машината.
- Не трябва да се допуска натрупване на мъх около сушилнята (не се прилага за уреди, предназначени да бъдат вентилирани към външната част на сградата)

 **ВАЖНО:** Разстоянието между сушилнята и пода не трябва да се намалява с предмети като килими, дърво или панели, в противен случай не може да се осигури достатъчно количество входящ въздух за машината.

- Не монтирайте сушилнята в помещения, където има риск от замръзване. Температурата на замръзване оказва отрицателно влияние върху работата на сушилнята. Кондензът, който замръзва в помпата и маркуча, може да причини повреда.

1.5. Монтиране върху перална машина

⚠ ВНИМАНИЕ: Пералнята машина не може да се постави върху сушилня. Когато инсталирате сушилнята върху пералня, обърнете внимание на предупрежденията по-долу.

⚠ ВНИМАНИЕ: Сушилнята може да бъде поставена само върху перални машини със същия капацитет и по-голям.

- За да използвате сушилнята върху пералната машина, между двата продукта трябва да се използва фиксираща част. Фиксиращата част трябва да бъде поставена от специализиран доставчик на услугата.
- Когато сушилнята се постави върху пералната машина, общото тегло на тези продукти може да достигне почти 150 килограма (когато са натоварени). Поставете продуктите върху здрав под, който има товароносимост!

Таблица за правилен монтаж за пералня и сушилня						
Сушилня (Дълбочина)	Перална машина					
	37 см	42 см	53 см	56 см	59 см	85 см
56 см	X	X	✓	✓	✓	✓
61 см	X	X	X	✓	✓	✓

(За информация относно дълбочината, вижте 7. Технически спецификации)

За да поставите машината за сушене върху пералната машина, е необходим специален комплект за подреждане. Моля, свържете се с отдела за обслужване на клиенти, за да го поръчате. Инструкцията за монтаж ще бъде предоставена заедно с комплекта за подреждане.

Декларация за съответствие на ЕО

Декларираме, че нашите продукти отговарят на приложимите европейски директиви, решения и регламенти и изискванията, изброени в посочените стандарти.

Изхвърляне на стар продукт

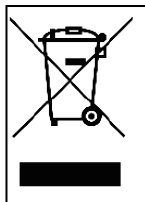

Този продукт е в съответствие с директивата на ОЕЕО на ЕС (2013/19/ЕС). Този продукт носи символа за класификация на Отпадъци от електрическо и електронно оборудване (ОЕЕО).

Този символ, който се намира на продукта или на информационния етикет, показва, че продуктът не трябва да се изхвърля заедно с другите битови отпадъци в края на експлоатационния му живот. За да предотвратите потенциалните вреди от неконтролирано изхвърляне на отпадъци върху околната среда и човешкото здраве, моля, пазете този продукт отделно от другите видове отпадъци, и за да предотвратите устойчиво повторно използване на материалните ресурси, уверете се, че е рециклиран отговорно. Свържете се с вашия дилър или местните власти, за да получите информация как и можете да закарате продукта за екологично безопасно рециклиране. Този продукт не може да се смесва с други търговски отпадъци за рециклиране.

2. МОНТАЖ

- Преди да се свържете с местния специализиран сервиз за монтирането на сушилнята, проверете информацията в ръководството за експлоатация, за да се уверите, че електрическата инсталация и изходът за вода са подходящи. Ако не са подходящи, обадете се на квалифициран електротехник и водопроводчик, за да направите необходимите корекции.
- Отговорност на клиента е, да подготви мястото за монтаж на сушилнята, както и инсталацията за електричеството и отпадъчната вода. Преди монтажа, проверете продукта за дефекти. Ако има повреди, не я инсталирайте. Повредените продукти могат да бъдат опасни за живота ви.
- Монтирайте сушилнята върху устойчива и равна повърхност.
- Пускайте сушилнята в среда без прах, където въздушната вентилация е добра.
- Разстоянието между сушилнята и пода **не трябва** да се намалява с предмети като килими, дърво или панели.
- **Не блокирайте вентилационните изходи**, които се намират в цокъла на сушилнята.
- Уредът не трябва да се монтира зад заключваща се врата, плъзгаща се врата или врата с панта на противоположната страна на сушилнята, ако това не допуска пълното отваряне на вратата.
- След монтирането на сушилнята, връзките трябва да бъдат стабилни. Когато монтирате сушилнята, уверете се, че задната повърхност не опира в нищо (например кран, контакт).
- Работната температура на сушилнята е от +5°C до +35°C. Ако работите извън този температурен диапазон, това ще се отрази отрицателно върху работата на сушилнята и продуктът ще се повреди.
- Внимавайте когато пренасяте продукта, защото той е тежък. Винаги носете защитни ръкавици.
- Винаги монтирайте продукта до стена.
- Задната страна на продукта трябва да бъде към стената.
- Когато продуктът е поставен върху стабилна повърхност, използвайте нивелир, за да измерите стабилността.

Ако не е нивелиран, настройте крачетата докато стане стабилен. Повтаряйте този процес всеки път, когато местите продукта.

- Не поставяйте сушилнята върху кабел.

2.1. Регулиране на крачетата

- За да работи сушилнята с по-малко шум и вибрации, тя трябва да е стабилна и балансирана на краката си. Регулирането на крачетата гарантира, че продуктът е балансиран.
- Въртете крачетата наляво и надясно, докато сушилнята стане стабилна.

 **ВАЖНО:** Никога не изваждайте регулируемите крачета.

2.2. Електрическо свързване

 **ВНИМАНИЕ:** Съществува опасност пожар и от токов удар.

- Вашата сушилня е настроена на 220-240 V и 50 Hz.
- Основният кабел на сушилнята е оборудван със специален щепсел. Този щепсел трябва да е свързан към заземен контакт, защитен с предпазител от 16 ампера, както е посочено на табелката с данни. Силата на тока също трябва да бъде 16 ампера. Консултирайте се с квалифициран електротехник, ако нямате такъв контакт или предпазител.
- Нашата компания не носи отговорност за повреди, настъпили вследствие употреба, без да продуктът да бъде заземен.

 **ВАЖНО:** Работата на машината при ниски стойности на напрежението ще съкрати експлоатационния живот и ще намали ефективността на вашата машина.

2.3. Монтаж под плот

- Оставете най-малко 3 см пространство между страничните и задните стени на продукта, когато монтирате уреда под плот.
- Монтажът / демонтажът под плот, ако е необходимо, трябва да се извърши от специализиран сервиз.

3. ОБЩ ПРЕГЛЕД

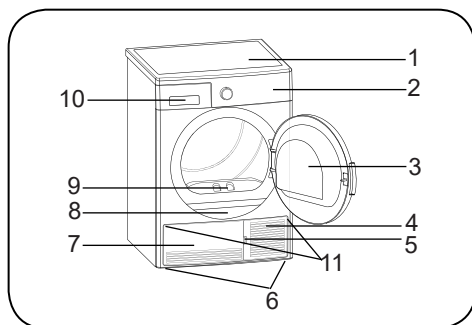

















1. Горна тава
2. Контролен панел
3. Врата
4. Вентилационна решетка и постамент
5. Постамент
6. Регулируеми крачета
7. Решетка на постамента
8. Типова табелка
9. Филтър за мъх
10. Капак на сушилнята
11. Вентилационни скари

4. ПОДГОТВЯНЕ НА ПРАНЕТО

4.1. Сортиране на прането, което ще се суши

Следвайте инструкциите от етикетите ба прането, което ще се суши. Сушете само материи, които имат символ на етикета, който показва че „те могат да бъдат сушени в сушилня“.

- Не използвайте продукта с количества пране и видове пране, различни от посочените в 4.3. Капацитет за зареждане.

 <p>Подходящи за сушене в сушилня</p>	 <p>Не изискват гладене</p>	 <p>Сушене на леки/ деликатни материи</p>	 <p>Неподходящи за сушене в сушилня</p>
 <p>Не сушете</p>	 <p>Без химическо чистене</p>	 <p>При всякаква температура</p>	 <p>При всякакви температури</p>
 <p>При средни температури</p>	 <p>При ниски температури</p>	 <p>Без топлина</p>	 <p>Сушене с простиране</p>
 <p>Сушене с разстилане</p>	 <p>Простиране, докато е мокро</p>	 <p>Разстилане за изсушаване на сянка</p>	 <p>Подходящо за химическо чистене</p>

Не изсушавайте тънки, многослойни или плътни платове, тъй като те изсъхват на различни нива. Поради тази причина сушете заедно дрехи, които имат същата структура и вид на тъканите. По този начин, изсушаването може да стане равномерно. Ако смятате, че прането е все още мокро, можете да изберете програма с време за допълнително изсушаване.

Моля, сушете материите с големи размери (като завивки) и тези с малките размери отделно, за да не останат мокри.

⚠ ВАЖНО: Деликатните материи, бродирани тъкани, вълнени/копринени тъкани, дрехи, изработени от нежни и скъпи материи, херметични дрехи и завеси от тюл не са подходящи за сушене в сушилнята.

4.2. Подготвяне на прането, което ще се суши

⚠ Опасност от експлозия и пожар!

Извадете всички предмети от джобовете, като например запалки и кибрити.

⚠ ВНИМАНИЕ: Барабанът на сушилнята и тъканите може да се повредят.

- Дрехите могат да се оплетат по време на процеса на изпиране. Разделете ги преди да ги поставите в сушилнята.
- Отстранете всички предмети от джобовете на дрехите и изпълнете следното:
- Закопчайте коланите, завържете връзките и т.н. или използвайте торбичка за пране.
- Затворете циповете, закопчалките и ключалките, закопчайте копчетата.
- За да получите най-добър резултат от сушенето, подредете прането според текстилния тип и програмата за сушене.
- Извадете скобите и подобните метални части от дрехите.
- Тъканите и плетените дрехи **обикновено се свиват при първото сушене**. Използвайте защитна програма.
- **Не пресушавайте синтетичните материи. Това ще доведе до намачкване.**
- Когато перете прането, което трябва да се суши, регулирайте количеството омекотител според информацията от производителя на пералната машина.

4.3. Капацитет за зареждане

Следвайте инструкциите от „Избор на програма и таблица за потреблението“. **(Вижте: 5.2 Избор на програма и таблица за потреблението)**. Не натоварвайте продукта с повече пране от стойностите на капацитета, посочени в таблицата.



⚠ ВАЖНО: Не се препоръчва зареждането на сушилнята с повече пране от количеството, показано на фигурата. При претоварване ефективността при работата на сушилнята ще намалее и сушилнята и прането може да се повредят.

Пране	Тегло преди изпиране (сухо)
Чаршафи (двойни)	725
Калъфки на възглавници	240
Хавлии	700
Кърпи за ръце	225
Ризи	190
Памучни ризи	200
Джинси	650
Тъкани - панталони от габардин	400
Тениски	120

5. УПОТРЕБА НА СУШИЛНЯТА

5.1. Контролен панел

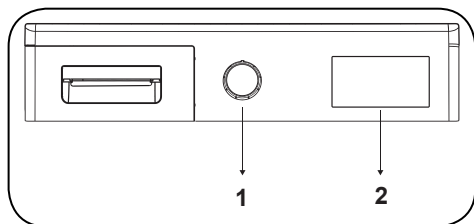

1. Копче за избор на програма
2. Електронен индикатор и допълнителни функции

5.1.1. Копче за избор на програма

За да изберете програма, използвайте копчето за избор на програма

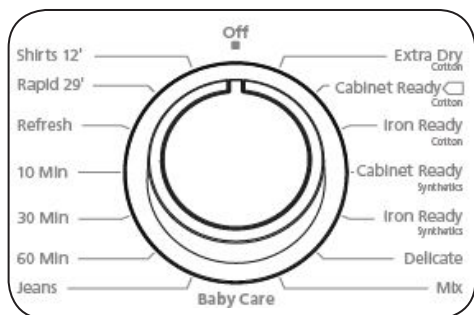

5.1.2. Електронен индикатор и допълнителни функции

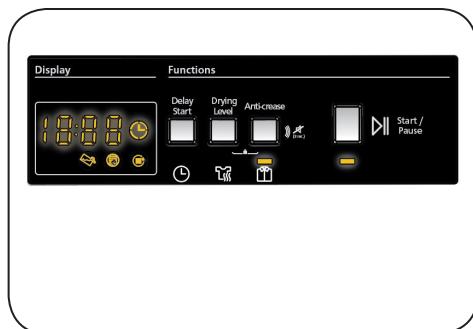

Символи на дисплея:

Предупредителен индикатор за резервоара за вода	
Предупредителен индикатор за почистване на филтъра за мъх	
Предупредителен индикатор за почистване на кондензатора	

5.2. Избор на програма и таблица за потреблението

За да стартирате програма, натиснете бутона „Старт/Пауза“. Дисплеят за старт/пауза, който показва, че програмата е стартирана и светодиодът за сушене ще се включат.

Програма	Натоварване (кг)	Скорост на центрофугиране на пералнята	Приблизително количество остатъчна влажност	Продължителност (минути)
Допълнително изсушаване на памук	8	1000	60%	132
Изсушаване на памучно пране, готово за прибиране	8	1000	60%	129
Изсушаване на памучно пране за гладене	8	1000	60%	107
Изсушаване на синтетично пране, готово за прибиране	4	800	40%	51
Изсушаване на синтетично пране за гладене	4	800	40%	38
Деликатни материи	2	600	50%	39
Смесени	4	1000	60%	75
Грижи за бебешки дрехи	3	1000	60%	60
Джинси	4	1200	60%	85
60 min	-	-	-	60
30 min	-	-	-	30
10 min	-	-	-	10
Освежаване	-	-	-	-
Експресно 29'	2	1200	50%	29
Ризи 12'	0.5	1200	50%	12

Стойности за енергоконсумация				
Програма	Натоварване (кг)	Скорост на центрофугиране на пералнята	Приблизително количество остатъчна влажност	Стойности за енергоконсумация (kWh)
Изсушаване на памучно пране, готово за прибиране	8	1000	60%	4,68
Изсушаване на памучно пране за гладене	8	1000	60%	4,1
Изсушаване на синтетично пране, готово за прибиране	4	800	40%	1.58
Консумация на енергия в режим „Изкл.“ P ₀ (W)				0,5
Консумация на енергия в режим „Вкл.“ P _L (W)				1,0



Програмата за сушене на памучни дрехи, готови за прибиране, е стандартната програма за сушене, която може да се изпълнява с пълно или половина натоварване и за която е дадена информация на етикета и на предписанието за продукта. Тази програма е най-енергийно ефективната програма за изсушаване на обикновени мокри памучни дрехи.

*Стандартна програма за енергийно етикетиране (EN 61121:2013)

Всички стойности в таблицата са определени съгласно стандарта EN 61121:2013. Стойностите на потреблението може да варират от стойностите в таблицата в зависимост от типа тъкан, скоростта на центрофугиране, условията на околната среда и стойностите на напрежението.

5.2.1. Допълнителни функции

Таблицата, която обобщава опциите, които могат да бъдат избрани в програмите, е дадена по-долу.

Опция	Описание
Без намачкване	Ако изберете опцията „Без намачкване“ и не отворите вратата на сушилнята в края на програмата, фазата против намачкване за периода от 1 час ще се удължи до 2 часа. След избирането на опцията „Без намачкване“, ще чуете предупредителна аларма. За да откажете опцията, можете да натиснете същия бутон още веднъж. Ако отворите вратата или натиснете бутона „Старт/ Пауза“, докато се изпълнява стъпката против намачкване, посочената стъпка ще бъде отменена.
Ниво на изсушаване	Нивото на влажност, получено след изсушаване, може да се увеличи с 3 нива. По този начин може да се избере нивото на необходимото изсушаване на дрехите. Нивата, които могат да бъдат избрани, различни от стандартната настройка: 1, 2 и 3. След избора светодиодът на съответното ниво за сушене ще се включи.
Отложен старт	Можете да забавите стартирането на програмата, като изберете опцията от 1 час до 23 часа. Можете да активирате желаното време за отлагане, като натиснете бутона „Старт/ Пауза“. Когато времето изтече, избраната програма ще се стартира. По време на забавяне, опциите, съвместими с програмата, могат да бъдат активирани/деактивирани. Дългото натискане на бутона за забавено стартиране променя непрекъснато времето за забавяне.
Звънец за отказ	Сушилнята издава звуково предупреждение, когато копчето за избор на програма се завърти, бутоните са натиснати и в края на програмата. За да откажете предупреждението, натиснете и задръжте бутона „Деликатно сушене“ за 3 секунди. Когато натиснете бутона, ще чуете звуково предупреждение, че опцията е била отменена.
Блокировка за деца	Има опция за блокировка за деца, за да се избегнат промени в програмния поток при натискане на клавиши по време на програмата. За да активирате блокировката за деца, натиснете и задръжте бутоните „Деликатно сушене“ и „Без намачкване“ едновременно за 3 секунди. Когато блокировката за деца е активирана, всички бутони ще бъдат деактивирани. Блокировката за деца ще бъде деактивирана автоматично в края на програмата. Когато активирате/ деактивирате блокировката за деца, на дисплея ще се покаже „CL“ за 2 секунди и след това ще изгасне, и ще учете предупредителен сигнал. Внимание; когато продуктът работи или блокировката за деца е активна, ако завъртите копчето за избор на програма, ще чуете звуково предупреждение и „CL“ ще се покаже на дисплея за 2 секунди и след това ще изгасне. Дори ако настроите копчето за избор на програма на друга програма, предишната програма ще продължи да работи. За да изберете нова програма, трябва да деактивирате заключването за деца и след това да настроите копчето за избор на програма на позиция „Изкл.“. След това, можете да изберете и да стартирате желаната програма.

5.2.2. Стартиране на програма

Светодиодът „Старт/Пауза“ ще мига по време на избора на програма. Натиснете бутона „Старт/Пауза“, за да стартирате програмата. Светодиодът за „Старт/Пауза“, който показва, че програмата е стартирана, и светодиода за сушене ще се включат.

Програма	Описание
Допълнително изсушаване на памук	С тази програма се изсушават дебели и многослойни тъкани, като памучни кърпи, легла, калъфи за възглавници, халати за баня, при висока температура, и след това можете да ги приберете.
Изсушаване на памучно пране, готово за прибиране	С тази програма се изсушават памучни пижами, долно бельо, покривки за маси и т.н., и след това можете да ги приберете.
Изсушаване на памучно пране за гладене	Тази програма изсушава памучно пране до готовност за гладене. Прането след изваждане от машината ще бъде влажно.
Изсушаване на синтетично пране, готово за прибиране	С тази програма се изсушават синтетични материи, такива като и ризи, тениски, блузи, на по-ниска температура в сравнение с програмата за изсушаване на памучни материи, и след това можете да ги приберете.
Изсушаване на синтетично пране за гладене	С тази програма се изсушават синтетични материи, такива като и ризи, тениски, блузи, на по-ниска температура в сравнение с програмата за изсушаване на памучни материи, и след това можете да ги гладите. Прането след изваждане от машината ще бъде влажно.
Деликатни материи	Тази програма изсушава дрехи като ризи, блузи и копринени облекла на ниска температура, и след това те са готови за обличане.
Смесени	Тази програма изсушава дрехи със смесени материи така че да не се обезцветяват и след това да бъдат готови за обличане.
Грижи за бебешки дрехи	Тази програма изсушава деликатните бебешки дрехи при ниска температура, и след това те са готови за обличане.
Джинси	Тази програма се използва за изсушаване на джинси.
Време за изсушаване	За да достигнете необходимото ниво на сушене при ниска температура, можете да използвате програмите с време от 10 минути, 30 минути и 60 минути. Независимо от нивото на сушене, програмата спира в желаното време.
Освежаване	Тази програма осигурява вентилация за 10 минути, без да използва топлина, за да освежи дрехите ви.
Експресно 29'	2 кг памучни ризи, въртящи се с висока скорост в пералната машина, се изсушават за 29 минути.
Ризи 12'	от 2 до 3 ризи за 12 минути, готови за гладене.

 **ВАЖНО:** Не отваряйте вратата по време на изпълнение на програмата. Ако трябва да отворите вратата, не я дръжте дълго отворена.

5.2.3. По време на програмата

Ако отворите вратата по време на изпълнение на програмата, уредът ще се включи в режим на готовност. За да продължи програмата, затворете вратата и натиснете бутона „Старт/Пауза“.

Не отваряйте вратата по време на изпълнение на програмата. Ако трябва да отворите вратата, не я дръжете дълго отворена.

Край на програмата

След като програмата завърши, ще светнат предупредителните светодиоди за „Старт/Пауза“, нивото на резервоара за вода, почистването на филтъра и почистването на кондензатора. Освен това в края на програмата ще се чуе предупреждение. Можете да извадите прането и да освободите машината за ново пране.

 **ВАЖНО:** Почиствайте филтъра за мъх след всяка програма. Изсипвайте водата от резервоара за вода след всяка програма.

 **ВАЖНО:** Ако не извадите прането след края на програмата, 1-часовата фаза против намачкване ще се активира автоматично. Чрез тази програма барабанът се върти на равни интервали, за да се предотврати намачкването.

5.3. Информация за осветяването на барабана

- Този продукт включва LED осветяване на барабана. Осветяването сработва автоматично, когато отворите вратата. И се затваря автоматично след известно време.
- Опцията не подлежи на настройка от клиента за отваряне и затваряне.
- Не правете опити да сменяте или модифицирате LED осветяването.

ПРОГРАМИ	ОПЦИИ				
	забавяне на времето	Край на цикъла, звукова аларма!	Блокировка за деца	Без намачкване	Ниво на изсушаване
Допълнително изсушаване на памук	✓	✓	✓	✓	✓
Изсушаване на памучно пране, готово за прибиране	✓	✓	✓	✓	✓
Изсушаване на памучно пране за гладене	✓	✓	✓	✓	✓
Изсушаване на синтетично пране, готово за прибиране	✓	✓	✓	✓	✓
Изсушаване на синтетично пране за гладене	✓	✓	✓	✓	✓
Деликатни материи	✓	✓	✓	✓	х
Смесени	✓	✓	✓	✓	✓
Грижи за бебешки дрехи	✓	✓	✓	✓	✓
Джинси	✓	✓	✓	✓	✓
60 min	✓	✓	✓	✓	х
30 min	✓	✓	✓	✓	х
10 min	✓	✓	✓	✓	х
Освежаване	✓	✓	✓	✓	х
Експресно 29'	✓	✓	✓	✓	х
Ризи 12'	✓	✓	✓	✓	х
х	Не може да се избере				
✓	Може да се избере				

6. ГРИЖА И ПОЧИСТВАНЕ

ВАЖНО: Не използвайте промишлени химикали за почистване на вашата сушилня. Не използвайте сушилня, която е била почиствана с индустриални химикали.

6.1. Почистване на филтъра за мъх

ВАЖНО: НЕ ЗАБРАВЯЙТЕ ДА ПОЧИСТИТЕ ФИЛТЪРА ЗА МЪХ СЛЕД ВСЯКА УПОТРЕБА.

За да почистите филтъра за мъх:

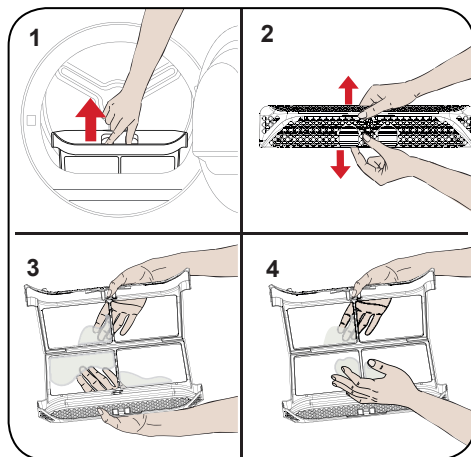

1. Отворете вратата.
2. Издърпайте филтъра за мъх, за да го извадите.
3. Почистете филтъра за мъх с ръце или използвайте мека кърпа.
4. Затворете филтъра за мъх.

След като се използва сушилнята за определен период от време, ако видите слой, който ще причини препятствие на филтърната повърхност, измийте филтъра с топла вода, за да почистите слоя. Изсушете филтъра преди отново да го поставите.

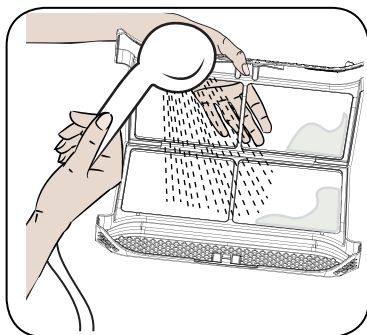

6.2. Изпразване на резервоара за вода

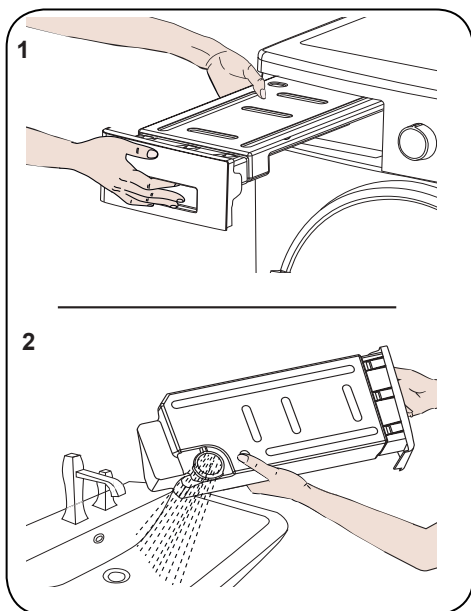

1. Издърпайте капака на чекмеджето и внимателно извадете резервоара.
2. Изпразнете резервоара от водата.
3. Ако има насъбран мъх в капачката на резервоара, почистете я с вода.
4. Поставете отново резервоара за вода.

ⓘ ВАЖНО: Никога не изваждайте резервоара за вода по време на изпълнение на програма. Кондензираната в резервоара вода не е подходяща за консумация.

ⓘ ВАЖНО: НЕ ЗАБРАВЯЙТЕ ДА ПОЧИСТИТЕ ИЗПРАЗВАНЕ РЕЗЕРВОАРА ЗА ВОДА СЛЕД ВСЯКА УПОТРЕБА.

6.3. Почистване на кондензатора

ⓘ ВАЖНО: Почиствайте кондензатора когато видите предупреждение „Почистване на кондензатора“.

ⓘ ВАЖНО: ДОРИ КОГАТО СВЕТОДИОДНИЯТ ИНДИКАТОР ЗА ПОЧИСТВАНЕ НЕ Е ВКЛЮЧЕН: ПОЧИСТВАЙТЕ КОНДЕНЗАТОРА НА ВСЕКИ 30 ПРОЦЕСА НА ИЗСУШАВАНЕ ИЛИ ВЕДНЪЖ СЕДМИЧНО.

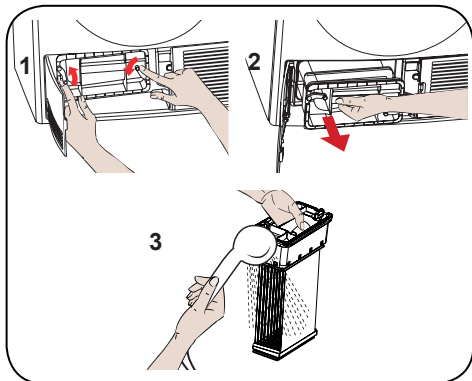

Когато процесът на сушене приключи, отворете вратичката и я изчакайте да се охлади.

1. Отворете постамент и освободете 2-те ключалки на капака на кондензатора.
2. Хванете кондензатора за пластмасовия елемент и го изтеглете.
3. Измийте го под течаща вода и изчакайте водата да се отцеди.
4. Поставете изцяло кондензатора в гнездото и затворете двете ключалки.
5. Затворете капака на постамент

6.4. Почистване на датчика за влажност

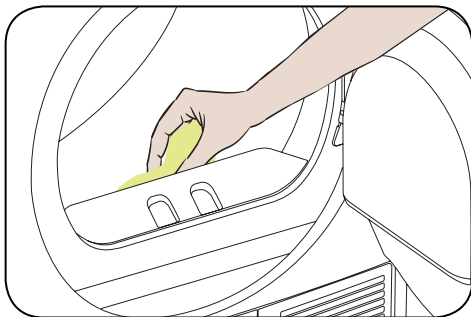

Вътре в машината има датчици за влажност, които установяват дали прането е сухо или не.

За да почистите датчиците:

1. Отворете вратата на машината.
2. Ако машината все още е гореща поради процеса на сушене, изчакайте тя да се охлади.
3. Използвайки мека кърпа, напоена с оцет, избършете металните повърхности на датчика и ги изсушете.

ⓘ ВАЖНО: ПОЧИСТВАЙТЕ МЕТАЛНИТЕ ПОВЪРХНОСТИ НА ДАТЧИКА 4 ПЪТИ В ГОДИНАТА.

ⓘ ВАЖНО: Не използвайте метални инструменти за почистване на металните повърхности на датчика.

⚠ ПРЕДУПРЕЖДЕНИЕ: Поради риск от пожар и експлозия, не използвайте разтворими агенти, почистващи препарати или подобни продукти, когато почиствате датчиците.

6.5. Почистване на вътрешната повърхност на вратата

⚠ ВАЖНО: НЕ ЗАБРАВЯЙТЕ ДА ПОЧИСТИТЕ ВЪТРЕШНАТА ПОВЪРХНОСТ НА ВРАТАТА СЛЕД ВСЯКО ИЗСУШАВАНЕ.

Отворете вратата на сушилнята и почистете всички вътрешни повърхности и уплътнения с мека, влажна кърпа.

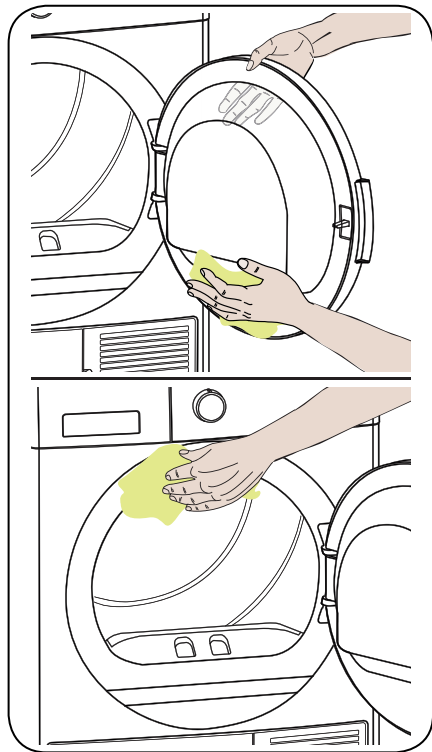



7. ТЕХНИЧЕСКИ СПЕЦИФИКАЦИИ

Марка	VOX
Име на модела	TDM-800T
Височина	Мин.: 845 мм /Макс.: 855 мм*
Ширина	596 мм
Дълбочина	609 мм
Капацитет (макс.)	8 кг**
Нетно тегло (с пластмасова врата)	36,5 кг
Нетно тегло (със стъклена врата)	38,8 кг
Напрежение	220-240 V
Мощност	2700 W

*Мин. височина: Височина, в която не са включени регулируемите крачета. Макс. височина: Височина, в която са включени регулируемите крачета.

**Тегло на прането, преди да се изпере.

 **ВАЖНО:** За да се подобри качеството на сушилнята, техническите спецификации подлежат на промяна без предизвестие.

 **ВАЖНО:** Декларираните стойности са получени в лабораторна среда съгласно съответните стандарти. Тези стойности могат да се променят в зависимост от условията на околната среда и използването на сушилнята.

8. ОТСТРАНЯВАНЕ НА НЕИЗПРАВНОСТИ

Вашата сушилня е оборудвана със системи, които непрекъснато извършват проверки по време на сушенето, за да предприемат необходимите мерки и да ви предупредят в случай на неизправност.

⚠ ПРЕДУПРЕЖДЕНИЕ: Ако проблемът продължава, дори ако сте изпълнили стъпките в този раздел, моля, свържете се с вашия дилър или с оторизиран сервизен доставчик. Никога не се опитвайте да поправите неработещ продукт.

ПРОБЛЕМ	ПРИЧИНА	РЕШЕНИЕ
Процесът по изсушаване отнема дълго време.	Повърхността на филтъра за мъх може да е запушена.	Измийте филтъра с хладка вода.
	Кондензаторът може да е запушен.	Почистете кондензатора.
	Вентилационните решетки в предната част на машината може да са затворени.	Отворете вратите/прозорците, за да предотвратите покачането на температурата в помещението.
	Може да има слой от варовик върху датчика за влажност.	Почистете датчика за влажност.
	Сушилнята може да е претоварена с пране.	Не претоварвайте сушилнята.
	Прането може да не се центрофугира достатъчно.	Изберете по-висока скорост за центрофугиране на вашата пералня.
Прането излиза влажно в края на процеса на изсушаване.	⚠ Прането, което излиза горещо в края на процеса на сушене, обикновено се усеща като по-влажно.	
	Използваната програма може да не е подходяща за този вид пране.	Проверете етикетите за грижа за прането, изберете подходяща програма за вида пране и допълнително използвайте програмите за време.
	Повърхността на филтъра за мъх може да е запушена.	Измийте филтъра с хладка вода.
	Кондензаторът може да е запушен.	Почистете кондензатора.
	Сушилнята може да е претоварена с пране.	Не претоварвайте сушилнята.
	Прането може да не се центрофугира достатъчно.	Изберете по-висока скорост за центрофугиране на вашата пералня.
Сушилнята не може да се отваря или програмата не може да бъде стартирана. Сушилнята не се активира, когато е настроена.	Сушилнята може да е изключена от контакта.	Уверете се, че щепселът е включен изцяло.
	Вратата може да е отворена.	Уверете се, че вратата е затворена добре.
	Може да не сте настроили програмата или да не сте натиснали бутона „Старт/Пауза“.	Уверете се, че програмата е била настроена и сушилнята не е в режим на готовност (пауза).
	Може да е активирана блокировката за деца.	Деактивирайте блокировката за деца.

ПРОБЛЕМ	ПРИЧИНА	РЕШЕНИЕ
Програмата е прекъсната без причина.	Вратата може да не е затворена добре.	Уверете се, че вратата е затворена добре.
	Може да имало прекъсване на електрическото захранване.	За да стартирате програма, натиснете бутона „Старт/Пауза“.
	Резервоарът за вода може да е пълен.	Изпразнете резервоара за вода.
Дрехите се свиват, сплъстяват или се развалят.	Използваната програма може да не е подходяща за този вид пране.	Проверете етикетите за грижа за прането и изберете подходяща програма за вида пране.
От вратата изтича вода.	Възможно е има натрупан мъх по вътрешните повърхности на вратата и върху повърхностите на уплътнението на вратата.	Почистете вътрешните повърхности на вратата и повърхностите на уплътнението на вратата.
Вратата се отваря сама.	Вратата може да не е затворена добре.	Натиснете вратата докато чуете звук от затваряне.
Символът за резервоара за вода е включен/примигва.	Резервоарът за вода може да е пълен.	Изпразнете резервоара за вода.
	Маркучът за изпускане на вода може да е прегънат.	Ако продуктът е свързан директно към канал, проверете маркуча за изпускане на вода.
Символът за предупреждение за почистване на филтъра е включен.	Филтърът за мъх може да е зацапан.	Почистете филтъра.
Символът за почистване на кондензатора свети.	Кондензаторът може да е замърсен.	Почистете кондензатора.
Символът за почистване на филтъра и предупредителния символ на кондензатора мигат.	Гнездото на филтъра може да задръстено с мъх.	Почистете гнездото на филтъра.
	Възможно е да има слой, който да причинява запушване на повърхността на филтъра за мъх.	Измийте филтъра с хладка вода.
	Кондензаторът може да е запушен.	Почистете кондензатора.
Програмата не може да стартира и LED индикаторът за филтъра мига.	Филтърът може да не е прикрепен.	Прикрепете филтъра.
	LED индикаторът за филтъра мига, въпреки че филтърът е прикрепен.	Обадете се на доставчика на технически услуги.
Програмата не може да стартира и LED индикаторът за кондензатора мига.	Кондензаторът може да не е прикрепен.	Прикрепете кондензатора.
Програмата не може да стартира и предупредителните светодиоди на кондензатора и филтъра мигат	Кондензаторът и филтърът може да не са поставени	Сменете филтъра
	Предупредителните светодиоди на филтъра и кондензатора мигат дори когато филтърът и кондензаторът са поставени	Обадете се на техническия сервиз

9. АВТОМАТИЧНИ ПРЕДУПРЕЖДЕНИЯ ЗА НЕИЗПРАВНОСТИ И НАЧИНИ НА ДЕЙСТВИЕ

Въртящата се сушилня е оборудвана с вградена система за разпознаване на неизправности с индикация от комбинация от примигващи работни светлини. По-долу са показани най-честите кодове за неизправности.

Код за неизправност	Решение
E03	Изпразнете резервоара за вода и ако проблемът не бъде отстранен, се свържете с най-близкия упълномощен сервизен агент.
E04	Свържете се с най-близкия упълномощен сервизен агент.
E05	Свържете се с най-близкия упълномощен сервизен агент.
E06	Свържете се с най-близкия упълномощен сервизен агент.
E08	Възможно е да има флуктоации в захранващото напрежение. Изчакайте докато напрежението е подходящо за работния диапазон.

10. ЗАЩИТА НА ОКОЛНАТА СРЕДА И ИНФОРМАЦИЯ ЗА ОПАКОВКИТЕ

10.1. Информация за опаковките

Опаковката на продукта е произведена от рециклируеми материали. Не изхвърляйте опаковката заедно с битовите отпадъци. Вместо това, я занесете на място за събиране на опаковки, определено от местните органи.

11. ОПИСАНИЕ НА ЕНЕРГИЙНИЯ ЕТИКЕТ И ПЕСТЕНЕТО НА ЕНЕРГИЯ

11.1. Енергийно етиктиране

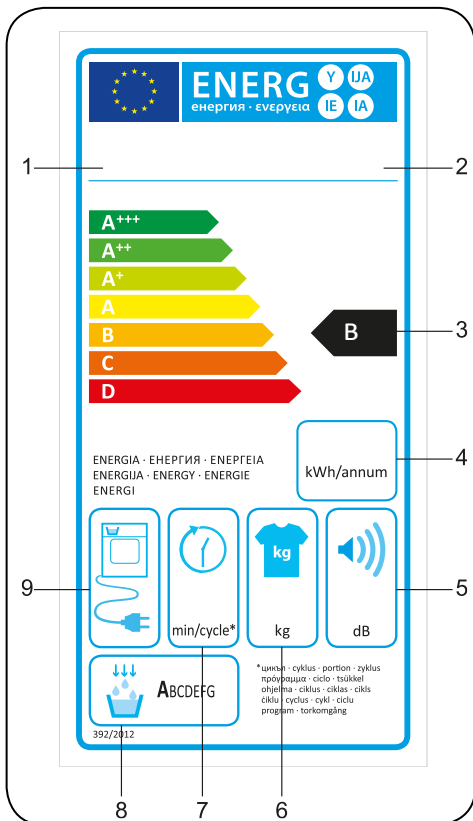

1. Търговска марка
2. Модел
3. Енергиен клас
4. Годишна енергоконсумация
5. Шум по време на сушене
6. Капацитет за сухо пране
7. Изсушаване на памучно пране, готово за прибиране, време на цикъл
8. Клас енергийна ефективност
9. Машинна технология

11.2. Енергийна ефективност

- Сушилнята трябва да работи на пълен капацитет, но се уверете, че тя не е претоварена.
- Когато прането се пере, скоростта на центрофугиране трябва да е възможно най-висока. Това ще скъси процеса на изсушаването и ще намали консумацията на електроенергия.
- Уверете се, че наведнъж се изсушават еднакви материи пране.
- Моля, следвайте препоръките в ръководството за избор на програми.
- За циркулация на въздуха оставяйте подходящо отстояние на предната и задната страна на сушилнята. Не покривайте решетките в предната страна на машината.
- Освен ако не е необходимо, не отваряйте вратата на машината докато работи. Ако трябва да отворите вратата, не я дръжте дълго отворена.
- Не добавяйте нов (мокро) пране по време на стартиран процес на изсушаване.
- Космите и влакната, които се отделят от прането и се сливат във въздуха, се събират от „Филтрите за мъх“. Преди всяка употреба, се уверете че филтрите за мъх са почистени.
- За моделите с кондензатор се уверете, че кондензаторът се почиства поне веднъж месечно или след всеки 30 употреби.
- По време на процеса на сушене, средата, в която е инсталирана сушилнята, трябва да бъде добре проветрявана.

ЛИСТОВКА НА ПРОДУКТА

В съответствие с Регламент за изпълнение (ЕС) № 392/2012 на Комисията

Име на доставчика или търговска марка	VOX
Име на модела	TDM-800T
Номинална вместимост (кг)	8
Тип на сушилнята	Кондензатор
Енергийна ефективност ⁽¹⁾	B
Годишна енергоконсумация (kWh) ⁽²⁾	561
Изключено автоматично, Не автоматично	Автоматично
Енергийна консумация на стандартната програма за памучни тъкани при пълно натоварване (kWh)	4,68
Енергийна консумация на стандартната програма за памучни тъкани при частично натоварване (kWh)	2,56
Енергийна консумация при изключен режим на стандартната програма за памучни тъкани при пълно натоварване P_o (W)	0,5
Енергийна консумация при включен режим на стандартната програма за памучни тъкани при пълно натоварване P_i (W)	1,0
Продължителност при включен режим (мин)	Не е приложимо
Стандартна програма за памучни тъкани ⁽³⁾	
Времето за стандартната програма за памучни тъкани при пълно натоварване T_{div} (мин.)	129
Времето за стандартната програма за памучни тъкани при частично натоварване $T_{div1/2}$ (мин.)	76
Времето за програмата с претегляне за стандартната програма за памучни тъкани при пълно и частично натоварване (T_i)	99
Клас на ефективност на кондензацията ⁽⁴⁾	B
Средна стойност на ефективност при кондензацията на стандартната програма за памучни тъкани при пълно натоварване C_{div}	81%
Средна стойност на ефективност при кондензацията на стандартната програма за памучни тъкани при частично натоварване $C_{div1/2}$	81%
Средна претеглена стойност на ефективност при кондензацията на стандартната програма за памучни тъкани при пълно и частично натоварване C_i	81%
Ниво на звукова мощност за стандартната програма за памучни матери при пълно натоварване ⁽⁵⁾	65
Вградена	Не

(1) Скала от A+++ (най-висока ефективност) до D (най-ниска ефективност)

(2) Консумация на електроенергия въз основа на 160 цикъла на сушене на стандартната програма за памук при пълно и частично натоварване и потреблението на енергията на ниска мощност. Действителната консумация на енергия за един цикъл зависи от начина на използване на уреда.

(3) „Програмата за сухо памучно пране, готово за прибиране“, използвана при пълно и частично натоварване, е стандартната програма за сушене, за която се отнася информацията в етикета и в листовката, и тази програма е подходяща за сушене на нормално мокро памучно пране и това е най-ефективната програма по отношение на от енергийната консумация за памучни матери

(4) Скала от G (най-ниска ефективност) до A (най-висока ефективност)

(5) Претегляне, средна стойност - L wA изразена в dB(A) re 1 pW





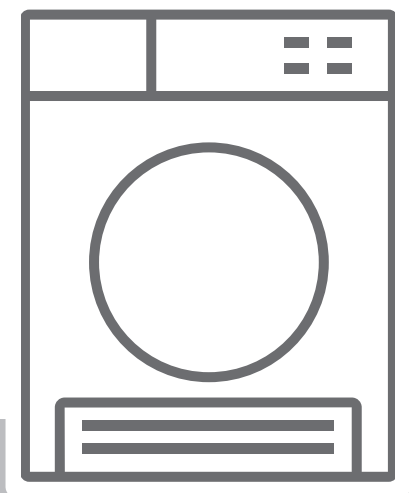



EL Στεγνωτήριο / Εγχειρίδιο χρήσης



TDM-800T

Ευχαριστούμε που επιλέξατε αυτό το προϊόν.

Το παρόν Εγχειρίδιο χρήσης περιέχει σημαντικές πληροφορίες ασφαλείας και οδηγίες σχετικά με τη λειτουργία και τη συντήρηση της συσκευής σας. Παρακαλούμε να αφιερώσετε το χρόνο για να διαβάσετε το παρόν Εγχειρίδιο χρήσης πριν χρησιμοποιήσετε τη συσκευή σας και να φυλάξετε το εγχειρίδιο για μελλοντική αναφορά.

Εικονίδιο	Λεζάντα	Περιγραφή
	ΠΡΟΕΙΔΟΠΟΙΗΣΗ	Κίνδυνος σοβαρού τραυματισμού ή θανάτου
	ΚΙΝΔΥΝΟΣ ΗΛΕΚΤΡΟΠΛΗΞΙΑΣ	Επικίνδυνη τάση
	ΠΥΡΚΑΓΙΑ	Κίνδυνος πυρκαγιάς
	ΠΡΟΣΟΧΗ	Κίνδυνος τραυματισμού ή υλικής ζημιάς
	ΣΗΜΑΝΤΙΚΟ/ΣΗΜΕΙΩΣΗ	Πληροφορίες σχετικά με τη σωστή λειτουργία του συστήματος
		Διαβάστε τις οδηγίες.
		Θερμή επιφάνεια

ΠΕΡΙΕΧΟΜΕΝΑ

1. ΟΔΗΓΙΕΣ ΑΣΦΑΛΕΙΑΣ	3
1.1. Ασφάλεια χρήσης ηλεκτρικού ρεύματος	3
1.2. Ασφάλεια των παιδιών.....	4
1.3. Ασφάλεια του προϊόντος.....	5
1.4. Σωστή χρήση.....	6
1.5. Εγκατάσταση πάνω από πλυντήριο ρούχων.....	7
2. ΕΓΚΑΤΑΣΤΑΣΗ	9
2.1. Ρύθμιση των ποδιών	10
2.2. Ηλεκτρική σύνδεση.....	10
2.3. Εγκατάσταση κάτω από πάγκο	10
3. ΕΠΙΣΚΟΠΗΣΗ	10
4. ΠΡΟΕΤΟΙΜΑΣΙΑ ΤΩΝ ΡΟΥΧΩΝ	11
4.1. Ταξινόμηση των ρούχων για στέγνωμα	11
4.2. Προετοιμασία των ρούχων για στέγνωμα	12
4.3. Ικανότητα φορτίου.....	12
5. ΧΡΗΣΗ ΤΟΥ ΣΤΕΓΝΩΤΗΡΙΟΥ	13
5.1. Πίνακας ελέγχου	13
5.1.1. Περιστροφικό κουμπί επιλογής προγράμματος	13
5.1.2. Ηλεκτρονική μονάδα ενδείξεων και Πρόσθετες λειτουργίες.....	13
5.2. Πίνακας επιλογής προγράμματος και καταναλώσεων	14
5.2.1. Βοηθητικές λειτουργίες	15
5.2.2. Έναρξη του προγράμματος	16
5.2.3. Κατά τη διάρκεια του προγράμματος	17
5.3. Πληροφορίες για το φως τυμπάνου	17
6. ΚΑΘΑΡΙΣΜΟΣ ΚΑΙ ΦΡΟΝΤΙΔΑ	19
6.1. Καθαρισμός του φίλτρου χνουδιού	19
6.2. Άδειασμα του δοχείου νερού.....	19
6.3. Καθαρισμός του συμπυκνωτή	20
6.4. Καθαρισμός του αισθητήρα υγρασίας	20
6.5. Καθαρισμός της εσωτερικής επιφάνειας της πόρτας φόρτωσης	21
7. ΤΕΧΝΙΚΑ ΧΑΡΑΚΤΗΡΙΣΤΙΚΑ	22
8. ΑΝΤΙΜΕΤΩΠΙΣΗ ΠΡΟΒΛΗΜΑΤΩΝ	23
9. ΑΥΤΟΜΑΤΕΣ ΠΡΟΕΙΔΟΠΟΙΗΣΕΙΣ ΣΦΑΛΜΑΤΩΝ ΚΑΙ ΤΙ ΠΡΕΠΕΙ ΝΑ ΚΑΝΕΤΕ	25

10. ΠΡΟΣΤΑΣΙΑ ΤΟΥ ΠΕΡΙΒΑΛΛΟΝΤΟΣ ΚΑΙ ΠΛΗΡΟΦΟΡΙΕΣ ΓΙΑ ΤΗ ΣΥΣΚΕΥΑΣΙΑ	26
10.1. Πληροφορίες για τη συσκευασία	26
11. ΠΕΡΙΓΡΑΦΗ ΤΗΣ ΕΝΕΡΓΕΙΑΚΗΣ ΕΤΙΚΕΤΑΣ ΚΑΙ ΕΞΟΙΚΟΝΟΜΗΣΗ ΕΝΕΡΓΕΙΑΣ	26
11.1. Ενεργειακή σήμανση	26
11.2. Ενεργειακή απόδοση	27

ΚΥΡΙΕΣ ΠΡΟΦΥΛΑΞΕΙΣ

- Η συσκευή επιτρέπεται να χρησιμοποιείται από παιδιά 8 ετών άνω και από άτομα με μειωμένες σωματικές, αισθητηριακές ή διανοητικές ικανότητες, ή από άτομα με έλλειψη εμπειρίας και γνώσης, αν τα άτομα αυτά έχουν λάβει επίβλεψη ή καθοδήγηση σχετικά με τη χρήση της συσκευής με ασφαλή τρόπο και κατανοούν τους εμπλεκόμενους κινδύνους. Τα παιδιά δεν πρέπει να παίζουν με τη συσκευή. Ο καθαρισμός και η συντήρηση από το χρήστη δεν πρέπει να γίνεται από παιδιά χωρίς επίβλεψη.
- Το στεγνωτήριο προορίζεται μόνο για οικιακή χρήση σε εσωτερικό χώρο. Η εγγύηση θα καταστεί άκυρη σε περίπτωση επαγγελματικής χρήσης.
- Χρησιμοποιείτε αυτό το προϊόν μόνο για ρούχα με ετικέτα που υποδεικνύει ότι τα ρούχα είναι κατάλληλα για στέγνωμα σε στεγνωτήριο.
- Ο κατασκευαστής δεν αναλαμβάνει καμία ευθύνη για ζημιές από λανθασμένη χρήση ή μεταφορά.
- Μην επιτρέπτε σε καλύμματα δαπέδου να εμποδίζουν τα ανοίγματα αερισμού.
- Η εγκατάσταση και επισκευή του μηχανήματος πρέπει να γίνεται μόνο από εξουσιοδοτημένο αντιπρόσωπο σέρβις. Ο κατασκευαστής δεν μπορεί να θεωρηθεί υπεύθυνος για ζημιές από μη εξουσιοδοτημένες επισκευές.

! ΠΡΟΕΙΔΟΠΟΙΗΣΗ: Ποτέ μην ψεκάζετε ή χύνετε νερό πάνω στο στεγνωτήριο για να το πλύνετε! Υπάρχει κίνδυνος ηλεκτροπληξίας!

- Αφήνετε απόσταση τουλάχιστον 3 εκ. ανάμεσα στα πλευρικά και στο πίσω τοίχωμα του προϊόντος και πάνω από το προϊόν αν σκοπεύετε να τοποθετήσετε τη συσκευή κάτω από πάγκο εργασίας.
- Η συναρμολόγηση / αποσυναρμολόγηση, αν χρειαστεί εγκατάσταση κάτω από πάγκο, πρέπει να γίνει από

εξουσιοδοτημένο αντιπρόσωπο σέρβις.

- Πριν την εγκατάσταση, ελέγξτε το προϊόν για ορατή ζημιά. Ποτέ μην εγκαταστήσετε ή χρησιμοποιήσετε ένα προϊόν που έχει υποστεί ζημιά.
- Κρατάτε τα κατοικίδια ζώα μακριά από το στεγνωτήριο.
- Μαλακτικά, ή παρόμοια προϊόντα, πρέπει να χρησιμοποιούνται σύμφωνα με τις οδηγίες των κατασκευαστών.
- Αφαιρείτε από τις τσέπες όλα τα αντικείμενα, όπως αναπτήρες και σπύρα.
- Η συσκευή δεν πρέπει να εγκατασταθεί πίσω από πόρτα που κλειδώνει, συρόμενη πόρτα ή πόρτα με μεντεσέ σε πλευρά αντίθετη από του στεγνωτηρίου, αν αυτό εμποδίζει το πλήρες άνοιγμα της πόρτας της συσκευής.

1. ΟΔΗΓΙΕΣ ΑΣΦΑΛΕΙΑΣ

Αυτό το τμήμα περιέχει οδηγίες ασφαλείας που θα βοηθήσουν στην προστασία σας από κίνδυνο τραυματισμού ή υλικής ζημιάς. Η μη τήρηση αυτών των οδηγιών θα καταστήσει άκυρη κάθε εγγύηση.

1.1. Ασφάλεια χρήσης ηλεκτρικού ρεύματος

- Η συσκευή δεν πρέπει να τροφοδοτείται με ρεύμα από εξωτερική διάταξη μεταγωγής, όπως χρονοδιακόπτη, ή συνδεδεμένη σε κύκλωμα που κανονικά ενεργοποιείται και απενεργοποιείται από βοηθητική διάταξη.
- Μην αγγίζετε το φως ρευματοληψίας με υγρά χέρια. Πάντα να τραβάτε απευθείας το ίδιο το φως για να το αφαιρέσετε από την πρίζα, διαφορετικά θα υπάρχει κίνδυνος ηλεκτροπληξίας.
- Συνδέστε το στεγνωτήριο σε γειωμένη πρίζα που προστατεύεται από ασφάλεια. Αναθέστε την εγκατάσταση της σύνδεσης της γείωσης σε πιστοποιημένο ηλεκτρολόγο. Η εταιρεία μας δεν μπορεί να θεωρηθεί υπεύθυνη για ζημιές/απώλειες που προκαλούνται από χρήση του στεγνωτηρίου χωρίς σύνδεση γείωσης όπως απαιτείται από τους τοπικούς κανονισμούς.
- Η τάση και η επιτρεπόμενη προστασία με ασφάλεια αναφέρονται πάνω στην πινακίδα τύπου. **(Για την πινακίδα τύπου, βλέπε Επισκόπηση)**
- Οι τιμές τάσης και συχνότητας που υποδεικνύονται στην πινακίδα τύπου πρέπει να αντιστοιχούν στην τιμή τάσης και συχνότητας δικτύου ρεύματος της οικιακής σας εγκατάστασης.
- Αποσυνδέετε το στεγνωτήριο από την πρίζα όταν δεν χρησιμοποιείται για παρατεταμένη χρονική περίοδο και πριν την εγκατάσταση, τη συντήρηση, τον καθαρισμό και την επισκευή, διαφορετικά το στεγνωτήριο μπορεί να υποστεί ζημιά.
- Η πρίζα όπου συνδέεται το φως πρέπει μετά την εγκατάσταση να είναι πάντα ελεύθερα προσβάσιμη.

 Ένα καλώδιο ρεύματος/φως που έχει υποστεί ζημιά μπορεί να

προκαλέσει φωτιά ή ηλεκτροπληξία. Αν υποστεί ζημιά πρέπει να αντικατασταθεί και αυτό πρέπει να γίνει μόνο από εξειδικευμένο προσωπικό.

 Για να αποφύγετε τον κίνδυνο φωτιάς ή ηλεκτροπληξίας, μη χρησιμοποιείτε καλώδια επέκτασης, πολύπριζα ή προσαρμογείς για να συνδέσετε το στεγνωτήριο στο δίκτυο ρεύματος.

1.2. Ασφάλεια των παιδιών

- Αυτή η συσκευή δεν προορίζεται για χρήση από άτομα (περιλαμβανομένων παιδιών) με μειωμένες σωματικές, αισθητηριακές ή διανοητικές ικανότητες, ή από άτομα με έλλειψη εμπειρίας και γνώσης, εκτός αν τα άτομα αυτά έχουν δεχθεί επίβλεψη ή οδηγίες σχετικά με τη χρήση της συσκευής από άτομο υπεύθυνο για την ασφάλειά τους.
- Η συσκευή επιτρέπεται να χρησιμοποιείται από παιδιά 8 ετών άνω και από άτομα με μειωμένες σωματικές, αισθητηριακές ή διανοητικές ικανότητες, ή από άτομα με έλλειψη εμπειρίας και γνώσης, αν τα άτομα αυτά έχουν λάβει επίβλεψη ή καθοδήγηση σχετικά με τη χρήση της συσκευής με ασφαλή τρόπο και κατανοούν τους εμπλεκόμενους κινδύνους. Τα παιδιά δεν πρέπει να παίζουν με τη συσκευή. Ο καθαρισμός και η συντήρηση από το χρήστη δεν πρέπει να γίνεται από παιδιά χωρίς επίβλεψη.
- Μην αφήνετε παιδιά κοντά στη συσκευή χωρίς επιτήρηση.
- Τα παιδιά μπορούν να κλειδωθούν μέσα στη συσκευή με αποτέλεσμα να κινδυνέψουν να πεθάνουν.
- Μην επιτρέπετε σε παιδιά να αγγίζουν τη γυάλινη πόρτα κατά τη λειτουργία. Η επιφάνεια θερμαίνεται υπερβολικά και μπορεί να προκαλέσει βλάβες στο δέρμα.
- Κρατάτε τα υλικά συσκευασίας μακριά από παιδιά.
- Μπορεί να προκύψει δηλητηρίαση και ερεθισμός σε περίπτωση κατανάλωσης απορρυπαντικού και καθαριστικών ή σε περίπτωση επαφής αυτών των υλικών με το δέρμα και τα μάτια.
- Κρατάτε τα καθαριστικά μακριά από παιδιά Τα ηλεκτρικά

- προϊόντα είναι επικίνδυνα για παιδιά.
- Κρατάτε τα παιδιά μακριά από το προϊόν όταν αυτό είναι σε λειτουργία.
 - Για να εμποδίσετε παιδιά να διακόψουν τον κύκλο λειτουργίας του στεγνωτηρίου, μπορείτε να χρησιμοποιήσετε το κλείδωμα προστασίας για να αποφύγετε αλλαγές στο εκτελούμενο πρόγραμμα.
 - Μην επιτρέπετε σε παιδιά να καθίσουν/σκαρφαλώσουν πάνω στο προϊόν ή να μπουν μέσα σε αυτό.

1.3. Ασφάλεια του προϊόντος

 **Λόγω του κινδύνου φωτιάς, τα ακόλουθα είδη ρουχισμού και προϊόντα δεν πρέπει ΠΟΤΕ να στεγνώνονται μέσα στο στεγνωτήριο:**

- Μη στεγνώνετε στο στεγνωτήριο είδη που δεν έχουν πλυθεί.
- Είδη που έχουν λερωθεί με ουσίες όπως λάδι μαγειρέματος, ασετόν, αλκοόλ, βενζίνη, πετρέλαιο, καθαριστικά λεκέδων, νέφτι, κεριά και υλικά αφαίρεσης κεριών θα πρέπει να πλένονται σε ζεστό νερό με πρόσθετη ποσότητα απορρυπαντικού πριν τα στεγνώσετε στο στεγνωτήριο.
- Καθαρισμός ρούχων και χαλιών που έχουν κατάλοιπα από εύφλεκτα καθαριστικά ή ασετόν, βενζίνη, πετρέλαιο, καθαριστικά λεκέδων, νέφτι, κεριά, υλικά αφαίρεσης κεριών ή χημικά.
- Ρούχα που έχουν κατάλοιπα από λακ μαλλιών, αφαιρετικό βαφής νυχιών και παρόμοιες ουσίες.
- Ρούχα στα οποία έχουν χρησιμοποιηθεί βιομηχανικά χημικά για καθαρισμό (όπως χημικό καθαρισμό).
- Ρούχα που έχουν οποιοδήποτε είδος μέρους ή αξεσουάρ από αφρώδες υλικό, σπόγγο, ελαστικό ή παρόμοια υλικά. Αυτά περιλαμβάνουν σπόγγο από αφρώδες λατέξ, σκουφάκια μαλλιών, αδιάβροχα υφάσματα, ρούχα με λάστιχο και μαξιλάρια με αφρό.
- Είδη με γέμισμα και είδη που έχουν υποστεί ζημιά (μαξιλάρια και μπουφάν). Ο αφρός που εξέρχεται από αυτά τα είδη μπορεί

να αναφλεγεί κατά τη διαδικασία στεγνώματος.

- Η χρήση του στεγνωτηρίου σε περιβάλλον που περιέχει αλεύρι ή σκόνη άνθρακα μπορεί να προκαλέσει έκρηξη.

⚠ ΠΡΟΣΟΧΗ: Εσώρουχα που περιέχουν μεταλλικές ενισχύσεις δεν πρέπει να τοποθετούνται μέσα στο στεγνωτήριο. Το στεγνωτήριο μπορεί να υποστεί ζημιά αν οι μεταλλικές ενισχύσεις αποσπαστούν και σπάσουν κατά το στέγνωμα.

1.4. Σωστή χρήση

⚠ ΠΡΟΣΟΧΗ: Ποτέ μη σταματήσετε ένα στεγνωτήριο πριν ολοκληρωθεί ο κύκλος στεγνώματος εκτός αν αφαιρέσετε γρήγορα όλα τα είδη και τα απλώσετε έτσι ώστε να διασκορπιστεί η θερμότητα.

⚠ ΠΡΟΣΟΧΗ: Βεβαιωθείτε ότι δεν θα εισέλθουν κατοικίδια μέσα στο στεγνωτήριο. Ελέγχετε το εσωτερικό του στεγνωτηρίου πριν το χρησιμοποιήσετε.

⚠ ΠΡΟΣΟΧΗ: Μπορεί να προκύψει υπερθέρμανση των ρούχων μέσα στο στεγνωτήριο αν ακυρώσετε το πρόγραμμα ή σε περίπτωση διακοπής ρεύματος κατά τη λειτουργία του στεγνωτηρίου. Αυτή η συγκέντρωση θερμότητας μπορεί να προκαλέσει αυτανάφλεξη και για το λόγο αυτόν πάντα να ενεργοποιείτε το πρόγραμμα Φρεσκάρισμα για να κρυώσουν τα ρούχα ή να αφαιρείτε γρήγορα όλα τα ρούχα από το στεγνωτήριο για να τα κρεμάσετε και να διασκορπιστεί η θερμότητα.

- Χρησιμοποιείτε το στεγνωτήριο μόνο για οικιακό στέγνωμα ρούχων και μόνο για να στεγνώνετε υφάσματα με ετικέτα που υποδηλώνει ότι είναι κατάλληλα για στέγνωμα σε στεγνωτήριο. Όλες οι άλλες χρήσεις είναι εκτός της έκτασης της προβλεπόμενης χρήσης και απαγορεύονται.
- Η εγγύηση θα καταστεί άκυρη σε περίπτωση οποιασδήποτε επαγγελματικής χρήσης.
- Αυτή η συσκευή έχει σχεδιαστεί για χρήση μόνο σε οικιακό περιβάλλον, και θα πρέπει να εγκατασταθεί σε μια ίσια και

σταθερή επιφάνεια.

- Μη στηρίζετε στην πόρτα του στεγνωτηρίου και μην κάθεστε πάνω της. Το στεγνωτήριο μπορεί να ανατραπεί.
- Για να διατηρηθεί θερμοκρασία που δεν θα προξενήσει ζημιά στα ρούχα (π.χ. για να αποφευχθεί ανάφλεξη των ρούχων), ξεκινά μια διαδικασία ψύξης μετά τη διαδικασία θέρμανσης. Μετά από αυτήν, το πρόγραμμα τελειώνει. Στο τέλος του προγράμματος, να αφαιρείτε αμέσως τα ρούχα.

 **ΠΡΟΣΟΧΗ:** Ποτέ μη χρησιμοποιήσετε το στεγνωτήριο χωρίς φίλτρο χνουδιού ή με φίλτρο χνουδιού που έχει υποστεί ζημιά.

- Τα φίλτρα χνουδιού πρέπει να καθαρίζονται μετά από κάθε χρήση όπως υποδεικνύεται στο τμήμα **Καθαρισμός του φίλτρου χνουδιού**.
- Τα φίλτρα χνουδιού πρέπει να στεγνώνονται μετά από υγρό καθαρισμό. Τα υγρά φίλτρα μπορεί να προκαλέσουν δυσλειτουργία κατά τη διαδικασία στεγνώματος.
- Δεν πρέπει να επιτρέπεται συσσώρευση χνουδιού γύρω από το στεγνωτήριο (δεν έχει εφαρμογή σε συσκευές που έχουν σχεδιαστεί για εξαγωγή αέρα στο εξωτερικό του κτιρίου)

 **ΣΗΜΑΝΤΙΚΟ:** Ο κενός χώρος ανάμεσα στο στεγνωτήριο και στο δάπεδο δεν πρέπει να μειώνεται με αντικείμενα όπως χαλιά, ξύλα ή τάβλες, διαφορετικά δεν μπορεί να εξασφαλιστεί επαρκής εισαγωγή αέρα για τη συσκευή.

- Μην εγκαταστήσετε το στεγνωτήριο σε χώρο όπου υπάρχει κίνδυνος παγετού. Ο θερμοκρασίες κάτω του μηδενός επηρεάζουν αρνητικά την απόδοση του στεγνωτηρίου. Αν παγώσει συμπύκνωμα νερού μέσα στην αντλία και σε εύκαμπτο σωλήνα μπορεί να προκαλέσει ζημιά.

1.5. Εγκατάσταση πάνω από πλυντήριο ρούχων

 **ΠΡΟΣΟΧΗ:** Δεν επιτρέπεται να τοποθετηθεί πλυντήριο πάνω στο στεγνωτήριο. Τηρείτε τις παρακάτω προειδοποιήσεις όταν εγκαθιστάτε το στεγνωτήριο πάνω σε πλυντήριο.

! **ΠΡΟΣΟΧΗ:** Το στεγνωτήριο μπορεί να τοποθετηθεί μόνο σε πλυντήριο που έχει τουλάχιστον ίδια ή μεγαλύτερη ικανότητα φορτίου.

- Για να χρησιμοποιήσετε το στεγνωτήριο πάνω στο πλυντήριο, πρέπει να χρησιμοποιήσετε ένα εξάρτημα στερέωσης ανάμεσα στις δύο συσκευές. Το εξάρτημα στερέωσης πρέπει να συνδεθεί από Εξουσιοδοτημένο πάροχο σέρβις.
- Όταν τοποθετηθεί το στεγνωτήριο πάνω στο πλυντήριο, το συνολικό βάρος των συσκευών μπορεί να φθάσει σχεδόν τα 150 κιλά (με φορτίο). Τοποθετήστε τις συσκευές πάνω σε ένα σταθερό δάπεδο που έχει επαρκή φέρουσα ικανότητα φορτίου!

Πίνακας κατάλληλης εγκατάστασης για πλυντήριο και στεγνωτήριο						
Στεγνωτήριο (Βάθος)	Πλυντήριο ρούχων					
	37 εκ.	42 εκ.	53 εκ.	56 εκ.	59 εκ.	85 εκ.
56 εκ.	X	X	✓	✓	✓	✓
61 εκ.	X	X	X	✓	✓	✓

(Σχετικά με στοιχεία βάθους, βλ. 7. Τεχνικά Χαρακτηριστικά)

Για να τοποθετήσετε το στεγνωτήριο πάνω στο πλυντήριο ρούχων, απαιτείται ένα ειδικό κιτ στοίβαξης ως προαιρετικό αξεσουάρ. Για να το αποκτήσετε επικοινωνήστε με την εξυπηρέτηση πελατών. Οι οδηγίες συναρμολόγησης παρέχονται μαζί με το κιτ στοίβαξης.

Δήλωση συμμόρφωσης CE

Δηλώνουμε ότι τα προϊόντα μας πληρούν τις εφαρμοσμένες Ευρωπαϊκές Οδηγίες, Αποφάσεις και Κανονισμούς και τις απαιτήσεις που περιέχονται στα πρότυπα στα οποία γίνεται αναφορά.

Απόρριψη του παλιού προϊόντος

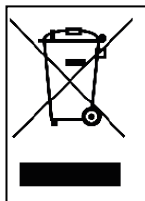

Το παρόν προϊόν συμμορφώνεται με την Οδηγία της ΕΕ περί Αποβλήτων Ηλεκτρικού και Ηλεκτρονικού Εξοπλισμού (ΑΗΗΕ) (2013/19/ΕΕ). Το προϊόν αυτό φέρει σύμβολο ταξινόμησης για απόβλητα ηλεκτρικού και ηλεκτρονικού εξοπλισμού (ΑΗΗΕ).

Αυτό το σύμβολο που υπάρχει πάνω στο προϊόν ή στην ετικέτα πληροφοριών υποδεικνύει ότι αυτό το προϊόν δεν πρέπει απορρίπτεται μαζί με άλλα οικιακά απορρίμματα στο τέλος της ωφέλιμης ζωής τους. Για να αποτρέψετε ενδεχόμενες βλάβες στο περιβάλλον και στην ανθρώπινη υγεία από την ανεξέλεγκτη απόρριψη αποβλήτων, σας παρακαλούμε να διαχωρίσετε αυτό το προϊόν από άλλους τύπους αποβλήτων και για να συνεισφέρετε στη βιώσιμη επαναχρησιμοποίηση των υλικών πόρων, βεβαιωθείτε ότι θα ανακυκλωθεί με υπεύθυνο τρόπο.

Επικοινωνήστε με το τοπικό σας κατάστημα ή τις τοπικές αρχές για να λάβετε πληροφορίες σχετικά με το πώς και πού μπορείτε να παραδώσετε το προϊόν για περιβαλλοντικά ασφαλή ανακύκλωση. Αυτό το προϊόν δεν μπορεί να παραδοθεί για ανακύκλωση μαζί με άλλα επαγγελματικά απόβλητα.

2. ΕΓΚΑΤΑΣΤΑΣΗ

- Πριν επικοινωνήσετε με τον τοπικό σας Εξουσιοδοτημένο πάροχο σέρβις για την εγκατάσταση του στεγνωτηρίου, ελέγξτε τις πληροφορίες στο εγχειρίδιο χρήσης για να βεβαιωθείτε ότι είναι κατάλληλη η ηλεκτρική εγκατάσταση και η αποχέτευση νερού. Αν δεν είναι, καλέστε έναν εξειδικευμένο ηλεκτρολόγο και έναν υδραυλικό για να πραγματοποιήσουν τις απαραίτητες εργασίες προσαρμογής.
- Αποτελεί ευθύνη του πελάτη να προετοιμάσει τη θέση εγκατάστασης του στεγνωτηρίου, καθώς και την εγκατάσταση ηλεκτρικού ρεύματος και αποχέτευσης. Πριν την εγκατάσταση, ελέγξτε το στεγνωτήριο για ζημιές. Αν έχει υποστεί ζημιά, μην το εγκαταστήσετε. Τα προϊόντα που έχουν υποστεί ζημιά, μπορεί να θέσουν σε κίνδυνο την υγεία σας.
- Εγκαταστήστε το στεγνωτήριο σε σταθερή και επίπεδη επιφάνεια.
- Η χρήση του στεγνωτηρίου πρέπει να γίνεται σε περιβάλλον χωρίς σκόνη με καλό εξαερισμό.
- Ο κενός χώρος ανάμεσα στο στεγνωτήριο και στο δάπεδο **δεν πρέπει** να μειώνεται με αντικείμενα όπως χαλιά, ξύλα ή ταϊνιά.
- **Μη φράζετε τις γρίλιες αερισμού** που βρίσκονται στη βάση του στεγνωτηρίου.
- Η συσκευή δεν πρέπει να εγκατασταθεί πίσω από πόρτα που κλειδώνει, συρόμενη πόρτα ή πόρτα με μεντεσέ σε πλευρά αντίθετη από του στεγνωτηρίου, με τρόπο που να εμποδίζεται το πλήρες άνοιγμα της πόρτας του στεγνωτηρίου.
- Αφού εγκατασταθεί το στεγνωτήριο, οι συνδέσεις πρέπει να παραμείνουν σταθερές. Όταν εγκαθιστάτε το στεγνωτήριο, βεβαιωθείτε ότι η πίσω επιφάνεια δεν έρχεται σε επαφή με οτιδήποτε (π.χ. βρύση, πρίζα).
- Η θερμοκρασία λειτουργίας του στεγνωτηρίου είναι +5°C έως +35°C. Αν χρησιμοποιηθεί εκτός αυτού του εύρους θερμοκρασιών, η απόδοση του στεγνωτηρίου θα επηρεαστεί αρνητικά και το προϊόν θα υποστεί ζημιά.
- Προσέχετε όταν μεταφέρετε το προϊόν, γιατί είναι βαρύ. Φοράτε πάντα γάντια ασφαλείας.
- Πάντα να εγκαθιστάτε το προϊόν μπροστά από έναν τοίχο.
- Η πίσω επιφάνεια του προϊόντος πρέπει να γεινιάζει με τον τοίχο.
- Αφού το προϊόν τοποθετηθεί σε σταθερή επιφάνεια, χρησιμοποιήστε ένα αλφάδι για να ελέγξετε αν είναι πλήρως σταθερό. Αν δεν είναι, ρυθμίστε τα πόδια μέχρι να σταθεροποιηθεί. Επαναλαμβάνετε τη διαδικασία κάθε φορά που αλλάζετε θέση στο προϊόν.

- Μην τοποθετήσετε το στεγνωτήριο πάνω στο καλώδιο ρεύματος.

2.1. Ρύθμιση των ποδιών

- Για να λειτουργεί το στεγνωτήριο με λιγότερο θόρυβο και κραδασμούς, πρέπει να είναι σταθερό και να έχει οριζοντιωθεί πάνω στα πόδια του. Ρυθμίστε τα πόδια για να βεβαιωθείτε ότι το προϊόν είναι οριζοντιωμένο.
- Περιστρέψτε τα πόδια προς τα δεξιά και προς τα αριστερά έως ότου το στεγνωτήριο είναι οριζόντιο και σταθερό.



ΣΗΜΑΝΤΙΚΟ: Σε καμία περίπτωση μην αφαιρέσετε τα ρυθμιζόμενα πόδια.

2.2. Ηλεκτρική σύνδεση



ΠΡΟΣΟΧΗ: Υπάρχει κίνδυνος φωτιάς και ηλεκτροπληξίας.

- Το στεγνωτήριό σας έχει ρυθμιστεί για λειτουργία με ρεύμα 220-240 V και 50 Hz.
 - Το καλώδιο ρεύματος του στεγνωτηρίου είναι εξοπλισμένο με ένα ειδικό φικ. Αυτό το φικ πρέπει να συνδεθεί σε γειωμένη πρίζα που προστατεύεται από ασφάλεια 13 A όπως υποδεικνύεται στην πινακίδα τύπου. Η ονομαστική τιμή έντασης ρεύματος της ασφάλειας γραμμής ρεύματος που είναι συνδεδεμένη αυτή η πρίζα πρέπει επίσης να είναι 13 A. Συμβουλευτείτε έναν εξειδικευμένο ηλεκτρολόγο αν δεν έχετε τέτοια πρίζα ή ασφάλεια.
 - Η εταιρεία μας δεν μπορεί να θεωρηθεί υπεύθυνη για ζημιές από χρήση χωρίς γείωση.
-  **ΣΗΜΑΝΤΙΚΟ:** Η χρήση της συσκευής σας με χαμηλές τιμές τάσης θα συντομεύσει την ωφέλιμη διάρκεια ζωής και θα μειώσει την απόδοση της συσκευής σας.

2.3. Εγκατάσταση κάτω από πάγκο

- Αφήνετε απόσταση τουλάχιστον 3 εκ. ανάμεσα στα πλευρικά και στο πίσω τοίχωμα του προϊόντος και την κάτω πλευρά του πάγκου, όταν εγκαθιστάτε το προϊόν κάτω από πάγκο.
- Η συναρμολόγηση / αποσυναρμολόγηση κάτω από πάγκο, αν χρειαστεί, πρέπει να γίνει από εξουσιοδοτημένο σέρβις.

3. ΕΠΙΣΚΟΠΗΣΗ

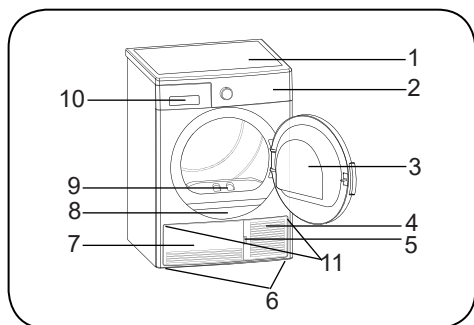

















1. Πάνω επιφάνεια
2. Πίνακας ελέγχου
3. Πόρτα φόρτωσης
4. Άνοιγμα βάσης
5. Βάση
6. Ρυθμιζόμενα πόδια
7. Κάλυμμα βάσης
8. Πινακίδα τύπου
9. Φίλτρο χνουδιού
10. Κάλυμμα συρταριού
11. Γρίλιες αερισμού

4. ΠΡΟΕΤΟΙΜΑΣΙΑ ΤΩΝ ΡΟΥΧΩΝ

4.1. Ταξινόμηση των ρούχων για στέγνωμα

Ακολουθήστε τις οδηγίες στις ετικέτες των ρούχων που θέλετε να στεγνώσετε. Στεγνώνετε μόνο είδη που φέρουν δήλωση/σύμβολο που υποδεικνύει ότι "μπορούν να στεγνωθούν σε στεγνωτήριο".

- Μη χρησιμοποιείτε το προϊόν με ποσότητες φορτίου και τύπους ρούχων άλλους από αυτούς που αναφέρονται στο τμήμα 4.3. Ικανότητα φορτίου.

 Κατάλληλο για στέγνωμα σε στεγνωτήριο	 Δεν χρειάζεται σιδέρωμα	 Στέγνωμα με ευαισθητά/ευπαθή	 Ακατάλληλο για στέγνωμα σε στεγνωτήριο
 Όχι στέγνωμα	 Όχι στεγνό καθάρισμα	 Σε οποιαδήποτε θερμοκρασία	 Σε υψηλές θερμοκρασίες
 Σε μέτριες θερμοκρασίες	 Σε χαμηλές θερμοκρασίες	 Χωρίς θέρμανση	 Στέγνωμα με άπλωμα κατακόρυφα
 Στέγνωμα με άπλωμα οριζόντια	 Απλώστε το υγρό για να στεγνώσει	 Απλώστε το οριζόντια σε σκιά για να στεγνώσει	 Κατάλληλο για στεγνό καθάρισμα

Μη στεγνώνετε μαζί στο στεγνωτήριο υφάσματα λεπτά, πολλαπλών στρώσεων ή μεγάλου πάχους, επειδή στεγνώνουν σε διαφορετικά επίπεδα. Για το λόγο αυτό, στεγνώνετε μαζί ρούχα που έχουν ίδια δομή και τύπο υφάσματος. Με αυτό τον τρόπο μπορείτε να επιτύχετε ομοιόμορφο αποτέλεσμα στεγνώματος. Αν πιστεύετε ότι τα ρούχα είναι ακόμα υγρά, μπορείτε να επιλέξετε ένα πρόγραμμα βάσει χρόνου, για πρόσθετο στέγνωμα.

Παρακαλούμε να στεγνώνετε ξεχωριστά τα μεγάλα είδη (όπως παπλώματα) και τα μικρά είδη για να μην καταλήξετε με υγρά ρούχα.

ΣΗΜΑΝΤΙΚΟ: Ευπαθή υφάσματα, κεντημένα υφάσματα, μάλλινα/μεταξωτά υφάσματα, ρούχα από ευπαθή και ακριβά υφάσματα, αεροστεγή ρούχα και κουρτίνες από τούλι δεν είναι κατάλληλα για στεγνώμα στο στεγνωτήριο.

4.2. Προετοιμασία των ρούχων για στεγνώμα

Κίνδυνος έκρηξης και φωτιάς!

Αφαιρείτε από τις τσέπες όλα τα αντικείμενα, όπως αναπτήρες και σπύρα.

ΠΡΟΣΟΧΗ: Μπορεί να υποστούν ζημιά το τύμπανο του στεγνωτηρίου και τα υφάσματα.

- Τα ρούχα μπορεί να έχουν μπερδευτεί κατά τη διαδικασία πλυσίματος. Διαχωρίστε τα μεταξύ τους πριν τα τοποθετήσετε μέσα στο στεγνωτήριο.
- Αφαιρέστε όλα τα αντικείμενα από τις τσέπες των ρούχων και εφαρμόστε τα εξής:
- Δέστε υφασμάτινες ζώνες, κορδόνια από ποδιές κλπ. μεταξύ τους ή χρησιμοποιήστε σάκο πλυσίματος.
- Κλείστε τα φερμουάρ, τις κόπτες και τα εξαρτήματα σύνδεσης, κουμπώστε τα κουμπιά των καλυμμάτων.
- Για να επιτύχετε τα καλύτερα αποτελέσματα στεγνώματος, ταξινομήστε τα ρούχα σύμφωνα με τον τύπο του υφάσματος και το πρόγραμμα στεγνώματος.
- Αφαιρέστε από τα ρούχα κλιπ και παρόμοια μεταλλικά εξαρτήματα.
- Υφαντά είδη όπως φανελάκια και πλεκτά είδη **γενικά συρρικνώνονται στο πρώτο στεγνώμα.** Χρησιμοποιήστε ένα προστατευτικό πρόγραμμα.
- **Μη στεγνώνετε υπερβολικά τα συνθετικά υφάσματα. Αυτό θα προκαλέσει ζάρες.**
- Όταν πλένετε ρούχα που πρόκειται να στεγνώσετε στο στεγνωτήριο, ρυθμίστε την ποσότητα μαλακτικού σύμφωνα με τα δεδομένα από τον κατασκευαστή του πλυντηρίου ρούχων.

4.3. Ικανότητα φορτίου

Ακολουθήστε τις οδηγίες στον "Πίνακα επιλογής προγράμματος και καταναλώσεων". (Βλ.: 5.2 Πίνακας επιλογής προγράμματος και καταναλώσεων). Μην τοποθετείτε μέσα στο προϊόν περισσότερα ρούχα από τις τιμές χωρητικότητας που αναφέρονται στον πίνακα.



ΣΗΜΑΝΤΙΚΟ: Δεν συνιστάται να τοποθετείτε μέσα στο στεγνωτήριο περισσότερα ρούχα από την ποσότητα που δείχνει η εικόνα. Όταν υπερφορτωθεί το στεγνωτήριο, η απόδοση στεγνώματος θα μειωθεί και μπορεί να υποστεί ζημιά το στεγνωτήριο και τα ρούχα.

Ρούχα	Βάρος ξηρού φορτίου (γραμμάρια)
Σεντόνι (διπλό)	725
Μαξιλαροθήκη	240
Πετσέτα μπάνιου	700
Πετσέτα χεριών	225
Πουκάμισο	190
Βαμβακερό πουκάμισο	200
Τζιν	650
Παντελόνι υφασμάτινο - καπαρντίνα	400
Φανελάκι	120

5. ΧΡΗΣΗ ΤΟΥ ΣΤΕΓΝΩΤΗΡΙΟΥ

5.1. Πίνακας ελέγχου

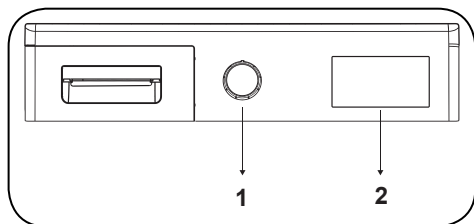

1. Περιστροφικό κουμπί επιλογής προγράμματος

2. Ηλεκτρονική μονάδα ενδείξεων και Πρόσθετες λειτουργίες

5.1.1. Περιστροφικό κουμπί επιλογής προγράμματος

Χρησιμοποιήστε το περιστροφικό κουμπί επιλογής προγράμματος για να επιλέξετε το επιθυμητό πρόγραμμα στεγνώματος

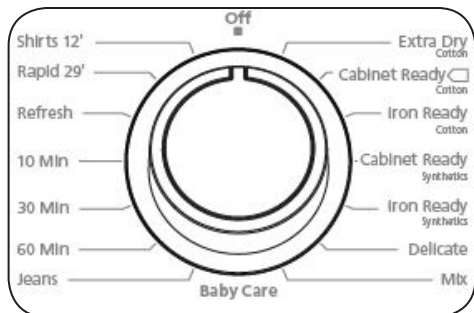

5.1.2. Ηλεκτρονική μονάδα ενδείξεων και Πρόσθετες λειτουργίες

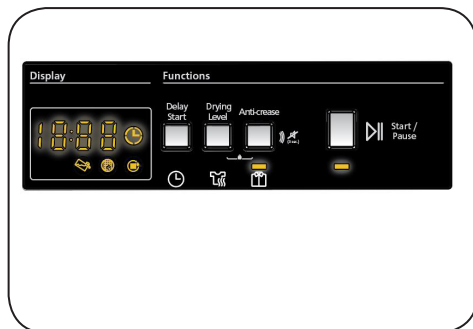

Σύμβολα ενδείξεων:

Προειδοποιητική ένδειξη δοχείου νερού	
Προειδοποιητική ένδειξη καθαρισμού φίλτρου χνουδιού	
Προειδοποιητική ένδειξη καθαρισμού συμπυκνωτή	

5.2. Πίνακας επιλογής προγράμματος και καταναλώσεων

Πατήστε το κουμπί Έναρξης/Παύσης για να ξεκινήσετε το πρόγραμμα. Θα ανάψει η LED Έναρξης/Παύσης που δείχνει ότι το πρόγραμμα έχει ξεκινήσει και θα ανάψει η LED Στεγνώματος.

Πρόγραμμα	Φορτίο (κιλά)	Ταχύτητα στεψίματος πλυντηρίου	Υπολειπόμενη υγρασία, κατά προσέγγιση	Διάρκεια (λεπτά)
Βαμβακερά Πολύ στεγνά	8	1000	60%	132
Βαμβακερά Στεγνά για φύλαξη	8	1000	60%	129
Βαμβακερά Στεγνά για σίδερο	8	1000	60%	107
Συνθετικά Στεγνά για φύλαξη	4	800	40%	51
Συνθετικά Στεγνά για σίδερο	4	800	40%	38
Ευπαθή	2	600	50%	39
Ανάμικτα	4	1000	60%	75
Φροντίδα μωρού	3	1000	60%	60
Τζιν	4	1200	60%	85
60 min	-	-	-	60
30 min	-	-	-	30
10 min	-	-	-	10
Φρεσκάρισμα	-	-	-	-
Εξπρές 29'	2	1200	50%	29
Πουκάμισα 12'	0.5	1200	50%	12

Τιμές κατανάλωσης ενέργειας				
Πρόγραμμα	Φορτίο (κιλά)	Ταχύτητα στεψίματος πλυντηρίου	Υπολειπόμενη υγρασία, κατά προσέγγιση	Τιμές κατανάλωσης ενέργειας (kWh)
Βαμβακερά Στεγνά για φύλαξη	8	1000	60%	4,68
Βαμβακερά Στεγνά για σίδερο	8	1000	60%	4,1
Συνθετικά Στεγνά για φύλαξη	4	800	40%	1.58
Κατανάλωση ηλεκτρικής ενέργειας σε "θέση εκτός λειτουργίας" P ₀ (W)				0,5
Κατανάλωση ηλεκτρικής ενέργειας σε "λειτουργία αναμονής" P _L (W)				1,0

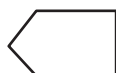

Το πρόγραμμα Βαμβακερά Στεγνά για φύλαξη είναι το τυπικό πρόγραμμα στεγνώματος που μπορεί να χρησιμοποιηθεί με πλήρες ή μισό φορτίο και για το οποίο δίνονται πληροφορίες στην ετικέτα και στο δελτίο προϊόντος. Αυτό το πρόγραμμα είναι το πιο ενεργειακά αποδοτικό πρόγραμμα για στέγνωμα κανονικών υγρών βαμβακερών ρούχων.

*Τυπικό πρόγραμμα ενεργειακής σήμανσης (EN 61121:2013)

Όλες οι τιμές στον πίνακα προσδιορίστηκαν σύμφωνα με το πρότυπο EN 61121:2013. Οι τιμές κατανάλωσης μπορεί να διαφέρουν από τις τιμές στον πίνακα, ανάλογα με τον τύπο του υφάσματος, την ταχύτητα στύψιματος, τις συνθήκες του περιβάλλοντος και τις τιμές τάσης.

5.2.1. Βοηθητικές λειτουργίες

Παρακάτω βλέπετε τον πίνακα που συνοψίζει τις λειτουργίες τις οποίες μπορείτε να επιλέξετε στα προγράμματα.

Επιλογή	Περιγραφή
Αντιρυτιδική	Αν επιλέξετε την επιλογή «Anti-Crease» και δεν ανοίξετε την πόρτα του στεγνωτηρίου στο τέλος του προγράμματος, η 1ωρης φάση κατά της πτύχωσης θα επεκταθεί σε 2 ώρες. Αφού επιλέξετε την επιλογή Anti Crisse, θα ακούσετε μια ηχητική προειδοποίηση. Μπορείτε να πατήσετε ξανά το ίδιο κουμπί για να ακυρώσετε την επιλογή. Εάν ανοίξετε την πόρτα ή πατήσετε το πλήκτρο Έναρξη / Πάυση ενώ το βήμα κατά της πτύχωσης βρίσκεται σε εξέλιξη, αυτό το βήμα θα ακυρωθεί.
Επίπεδο στεγνώματος	Το επίπεδο υγρασίας που επιτυγχάνεται μετά το στέγνωμα μπορεί να αυξηθεί κατά 3 επίπεδα. Με αυτό τον τρόπο μπορεί να επιλεγεί το επίπεδο του απαιτούμενου βαθμού στεγνώματος. Τα επίπεδα που μπορούν να επιλεγούν εκτός από την κανονική ρύθμιση: 1, 2, 3. Μετά την επιλογή, θα ανάψει η LED του σχετικού επιπέδου στεγνώματος.
Ξεκινήστε καθυστέρηση	Μπορείτε να καθυστερήσετε το χρόνο έναρξης του προγράμματος επιλέγοντας τιμή 1 ώρα έως 23 ωρών. Μπορείτε να ενεργοποιήσετε τον επιθυμητό χρόνο καθυστέρησης πατώντας το κουμπί Έναρξη/Πάυσης. Όταν λήξει ο χρόνος, το επιλεγμένο πρόγραμμα θα ξεκινήσει αυτόματα. Κατά τη διάρκεια του χρόνου καθυστέρησης, μπορούν να ενεργοποιηθούν/απενεργοποιηθούν επιλογές συμβατές με το πρόγραμμα. Με παρατεταμένο πάτημα του κουμπιού Καθυστερημένη έναρξη, ο χρόνος καθυστέρησης αλλάζει συνεχώς.
Ακύρωση Βομβητή	Το στεγνωτήριο παράγει μια ηχητική ειδοποίηση όταν περιστρέφεται το κουμπί επιλογής προγράμματος, πατιούνται κουμπιά, καθώς και στο τέλος του προγράμματος. Για να ακυρώσετε τις ειδοποιήσεις, πατήστε και κρατήστε πατημένο για 3 δευτερόλεπτα το κουμπί "Επιλογή Κατά τσαλακώματος". Όταν πατήσετε το κουμπί θα ακούσετε μια ηχητική ειδοποίηση ότι η επιλογή ακυρώθηκε.
Κλείδωμα Προστασίας	Υπάρχει η επιλογή κλειδώματος προστασίας, για την αποφυγή αλλαγών στη ροή του προγράμματος σε περίπτωση που πατηθούν πλήκτρα κατά τη διάρκεια του προγράμματος. Για να ενεργοποιήσετε το κλείδωμα προστασίας, πατήστε και κρατήστε πατημένα ταυτόχρονα για 3 δευτερόλεπτα τα πλήκτρα «Στέγνωμα ευπαθών» και «Ακύρωση Βομβητή». Όταν είναι ενεργό το κλείδωμα προστασίας, όλα τα πλήκτρα θα είναι απενεργοποιημένα. Το κλείδωμα προστασίας θα απενεργοποιηθεί αυτόματα στο τέλος του προγράμματος. Όταν ενεργοποιείτε/απενεργοποιείτε το κλείδωμα προστασίας, θα εμφανίζεται η ένδειξη «CL» στην οθόνη για 2 δευτερόλεπτα και κατόπιν θα παύει να εμφανίζεται και θα ακούγεται μια ηχητική ειδοποίηση. Προειδοποίηση: όταν το προϊόν είναι σε λειτουργία ή είναι ενεργό το κλείδωμα προστασίας, αν περιστρέψετε το κουμπί επιλογής προγράμματος, θα ακούσετε μια ηχητική ειδοποίηση και θα εμφανιστεί η ένδειξη «CL» στην οθόνη για 2 δευτερόλεπτα και κατόπιν θα πάψει να εμφανίζεται. Ακόμα και αν θέσετε το περιστροφικό κουμπί προγράμματος σε άλλο πρόγραμμα, θα συνεχίσει να εκτελείται το προηγούμενο πρόγραμμα. Για να επιλέξετε ένα νέο πρόγραμμα, πρέπει να απενεργοποιήσετε το κλείδωμα προστασίας και κατόπιν να θέσετε το περιστροφικό κουμπί επιλογής προγράμματος στη θέση «Απενεργοποίηση». Τότε μπορείτε να επιλέξετε και να ξεκινήσετε το πρόγραμμα που επιθυμείτε.

5.2.2. Έναρξη του προγράμματος

Η LED Έναρξης/Παύσης θα αναβοσβήνει κατά την επιλογή προγράμματος. Πατήστε το κουμπί Έναρξης/Παύσης για να ξεκινήσετε το πρόγραμμα. Θα ανάψει η LED Έναρξης/Παύσης που δείχνει ότι το πρόγραμμα έχει ξεκινήσει, και θα ανάψει η LED Στεγνώματος.

Πρόγραμμα	Περιγραφή
Βαμβακερά Πολύ στεγνά	Αυτό το πρόγραμμα στεγνώνει υφάσματα μεγάλου πάχους και πολλών στρώσεων, όπως βαμβακερές πιεστέες, σεντόνια, μαξιλαροθήκες, μπουρνούζια, σε υψηλή θερμοκρασία ώστε τα ρούχα να είναι έτοιμα για φύλαξη.
Βαμβακερά Στεγνά για φύλαξη	Αυτό το πρόγραμμα στεγνώνει βαμβακερές πιτζάμες, εσώρουχα, τραπεζομάντιλα κλπ. ώστε τα ρούχα να είναι έτοιμα για φύλαξη.
Βαμβακερά Στεγνά για σίδερο	Αυτό το πρόγραμμα στεγνώνει βαμβακερά ρούχα για να τα προετοιμάσει για σιδέρωμα. Τα ρούχα που αφαιρούνται από τη συσκευή θα είναι ελαφρά υγρά.
Συνθετικά Στεγνά για φύλαξη	Αυτό το πρόγραμμα στεγνώνει συνθετικά ρούχα, όπως πουκάμισα, φανελάκια, μπλουζές, σε χαμηλότερη θερμοκρασία σε σχέση με το πρόγραμμα βαμβακερών, ώστε τα ρούχα να είναι έτοιμα για φύλαξη.
Συνθετικά Στεγνά για σίδερο	Αυτό το πρόγραμμα στεγνώνει συνθετικά ρούχα, όπως πουκάμισα, φανελάκια, μπλουζές, σε χαμηλότερη θερμοκρασία σε σχέση με το πρόγραμμα βαμβακερών, ώστε να είναι έτοιμα για σιδέρωμα. Τα ρούχα που αφαιρούνται από τη συσκευή θα είναι ελαφρά υγρά.
Ευπαθή	Αυτό το πρόγραμμα στεγνώνει λεπτά ρούχα όπως πουκάμισα, μπλουζές και μεταξωτά είδη σε χαμηλή θερμοκρασία, ώστε να είναι έτοιμα να φορεθούν.
Ανάμικτα	Αυτό το πρόγραμμα στεγνώνει ανάμικτα βαμβακερά-συνθετικά είδη που δεν ξεβάφουν, ώστε να είναι έτοιμα να φορεθούν.
Φροντίδα μωρού	Αυτό το πρόγραμμα στεγνώνει ευαίσθητα μωρουδικά σε χαμηλή θερμοκρασία, ώστε να είναι έτοιμα να φορεθούν.
Τζιν	Αυτό το πρόγραμμα χρησιμοποιείται για το στέγνωμα ειδών τζιν.
Στέγνωμα βάσει χρόνου	Για να φτάσετε στο επιθυμητό επίπεδο ξήρανσης σε χαμηλή θερμοκρασία, μπορείτε να χρησιμοποιήσετε τα χρονικά προγράμματα των 10 λεπτών, 30 λεπτών και 60 λεπτών. Ανεξάρτητα από το επίπεδο ξήρανσης, το πρόγραμμα σταματάει στην επιθυμητή ώρα.
Φρεσκάρισμα	Αυτό το πρόγραμμα παρέχει αερισμό των ρούχων για 10 λεπτά χωρίς θερμότητα για να βοηθά να φρεσκάρονται τα ρούχα σας.
Εξπρές 29'	2 κιλά βαμβακερά πουκάμισα που έχουν συφτεί σε υψηλή ταχύτητα στο πλυντήριο ρούχων στεγνώνουν σε 29 λεπτά.
Πουκάμισα 12'	2 έως 3 πουκάμισα είναι έτοιμα για σιδέρωμα σε 12 λεπτά.

 **ΣΗΜΑΝΤΙΚΟ:** Μην ανοίξετε την πόρτα φόρτωσης ενώ εκτελείται το πρόγραμμα. Αν πρέπει να ανοίξετε την πόρτα φόρτωσης, μην την αφήσετε ανοικτή για πολλή ώρα.

5.2.3. Κατά τη διάρκεια του προγράμματος

Αν ανοίξετε την πόρτα φόρτωσης ενώ εκτελείται το πρόγραμμα, το προϊόν θα μεταβεί σε κατάσταση αναμονής. Αφού κλείσετε την πόρτα, πατήστε το πλήκτρο Έναρξης/Παύσης για να συνεχιστεί το πρόγραμμα.

Μην ανοίγετε την πόρτα φόρτωσης ενώ εκτελείται το πρόγραμμα. Αν πρέπει να ανοίξετε την πόρτα φόρτωσης, μην την αφήσετε ανοικτή για πολλή ώρα.

Τέλος προγράμματος

Αφού τελειώσει το πρόγραμμα, θα ανάψουν οι LED ειδοποίησης για Έναρξη/Παύση, στάθμη νερού δοχείου, καθαρισμό φίλτρου και καθαρισμό συμπυκνωτή. Επιπλέον, θα παραχθεί μια ηχητική ειδοποίηση στο τέλος του προγράμματος. Μπορείτε να αφαιρέσετε τα ρούχα για να προετοιμάσετε τη συσκευή για νέο φορτίο ρούχων.

 **ΣΗΜΑΝΤΙΚΟ:** Καθαρίζετε το φίλτρο χνουδιού μετά από κάθε πρόγραμμα. Αδειάζετε το δοχείο νερού μετά από κάθε πρόγραμμα.

 **ΣΗΜΑΝΤΙΚΟ:** Αν δεν αφαιρέσετε τα ρούχα μετά το τέλος του προγράμματος, θα ενεργοποιηθεί αυτόματα η φάση Κατά τσαλακώματος που διαρκεί 1 ώρα. Αυτό το πρόγραμμα περιστρέφει το τύμπανο σε τακτικά διαστήματα για να αποφευχθούν οι ζάρες στα ρούχα.

5.3. Πληροφορίες για το φως τυμπάνου

- Αυτό το προϊόν περιλαμβάνει φως LED τυμπάνου. Το φως ανάβει αυτόματα όταν ανοίγετε την πόρτα. Και σβήνει πάλι αυτόματα μετά από λίγο.
- Δεν αποτελεί προαιρετική επιλογή του χρήστη η ενεργοποίηση ή απενεργοποίησή του.
- Παρακαλούμε μην επιχειρήσετε να αντικαταστήσετε ή να τροποποιήσετε το φως LED.

ΠΡΟΓΡΑΜΜΑΤΑ	ΕΠΙΛΟΓΕΣ				
	Καθυστερημένη έναρξη	Ακύρωση βομβητής Τέλους κύκλου	Κλειδωμα Προστασίας	Επίπεδο στεγνώματος	Κατά τσαλακώματος
Βαμβακερά Πολύ στεγνά	VOX	✓	✓	✓	✓
Βαμβακερά Στεγνά για φύλαξη	✓	✓	✓	✓	✓
Βαμβακερά Στεγνά για σίδερο	✓	✓	✓	✓	✓
Συνθετικά Στεγνά για φύλαξη	✓	✓	✓	✓	✓
Συνθετικά Στεγνά για σίδερο	✓	✓	✓	✓	✓
Ευπαθή	✓	✓	✓	X	✓
Ανάμικτα	✓	✓	✓	✓	✓
Φροντίδα μωρού	✓	✓	✓	✓	✓
Τζιν	✓	✓	✓	✓	✓
60 min	✓	✓	✓	X	✓
30 min	✓	✓	✓	X	✓
10 min	✓	✓	✓	X	✓
Φρεσκάρισμα	✓	✓	✓	X	✓
Εξπρές 29'	✓	✓	✓	X	✓
Πουκάμισα 12'	✓	✓	✓	X	✓
X	Μη επιλέξιμα				
✓	Επιλέξιμα				

6. ΚΑΘΑΡΙΣΜΟΣ ΚΑΙ ΦΡΟΝΤΙΔΑ

❗ ΣΗΜΑΝΤΙΚΟ: Μη χρησιμοποιείτε βιομηχανικά χημικά για να καθαρίσετε το στεγνωτήριό σας. Μη χρησιμοποιήσετε στεγνωτήριο που έχει καθαριστεί με βιομηχανικά χημικά.

6.1. Καθαρισμός του φίλτρου χνουδιού

❗ ΣΗΜΑΝΤΙΚΟ: ΜΗΝ ΞΕΧΝΑΤΕ ΝΑ ΚΑΘΑΡΙΖΕΤΕ ΤΟ ΦΙΛΤΡΟ ΧΝΟΥΔΙΟΥ ΜΕΤΑ ΑΠΟ ΚΑΘΕ ΧΡΗΣΗ.

Για να καθαρίσετε το φίλτρο χνουδιού:

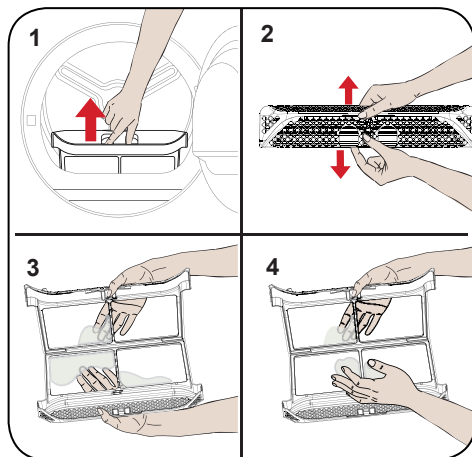

1. Ανοίξτε την πόρτα φόρτωσης.
2. Τραβήξτε προς τα πάνω το φίλτρο χνουδιού για να το αφαιρέσετε.
3. Χρησιμοποιήστε τα χέρια σας ή ένα μαλακό πανί για να καθαρίσετε το χνούδι.
4. Κλείστε και επανατοποθετήστε το φίλτρο χνουδιού.

Αφού έχει χρησιμοποιηθεί το στεγνωτήριο για ορισμένη χρονική περίοδο, αν διαπιστώσετε ότι έχει δημιουργηθεί μια στρώση που φράζει την επιφάνεια του φίλτρου, πλύνετε το φίλτρο με χλιαρό νερό για να καθαρίσετε αυτή τη στρώση. Στεγνώστε πλήρως το φίλτρο πριν το επανατοποθετήσετε.

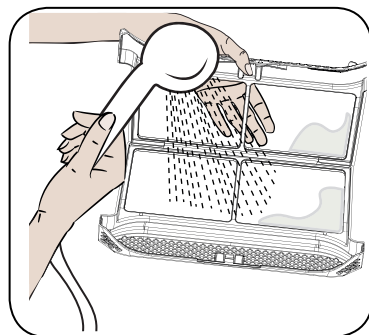

6.2. Αδειασμα του δοχείου νερού

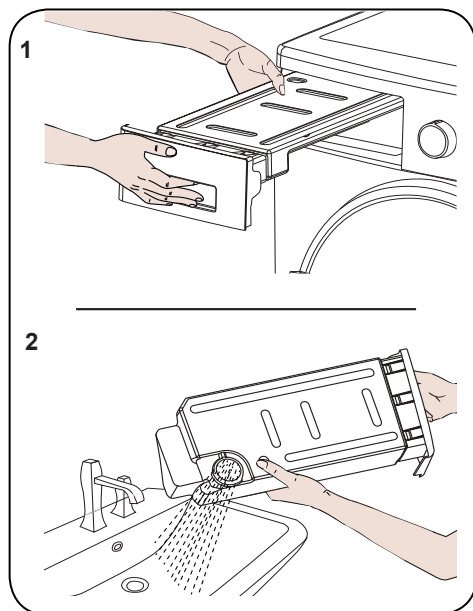

1. Τραβήξτε το κάλυμμα του συρταριού και αφαιρέστε προσεκτικά το δοχείο.
2. Αδειάστε το νερό από το δοχείο.
3. Αν έχει συσσωρευτεί χνούδι στο καπάκι αποστράγγισης στο δοχείο, καθαρίστε το με νερό.
4. Επανατοποθετήστε το δοχείο νερού.

ΣΗΜΑΝΤΙΚΟ: Σε καμία περίπτωση μην αφαιρέσετε το δοχείο νερού ενώ εκτελείται το πρόγραμμα. Το νερό που συμπυκνώνεται μέσα στο δοχείο νερού δεν είναι κατάλληλο για ανθρώπινη κατανάλωση.

ΣΗΜΑΝΤΙΚΟ: ΜΗΝ ΞΕΧΝΑΤΕ ΝΑ ΑΔΕΙΑΖΕΤΕ ΤΟ ΔΟΧΕΙΟ ΝΕΡΟΥ ΜΕΤΑ ΑΠΟ ΚΑΘΕ ΧΡΗΣΗ.

6.3. Καθαρισμός του συμπυκνωτή

ΣΗΜΑΝΤΙΚΟ: Καθαρίζετε το συμπυκνωτή όποτε βλέπετε την ειδοποίηση "Καθαρισμός συμπυκνωτή".

ΣΗΜΑΝΤΙΚΟ: ΑΚΟΜΑ ΚΑΙ ΑΝ ΔΕΝ ΕΧΕΙ ΑΝΑΦΕΙ Η ΕΙΔΟΠΟΙΗΣΗ "ΚΑΘΑΡΙΣΜΟΣ ΣΥΜΠΥΚΝΩΤΗ": ΚΑΘΑΡΙΖΕΤΕ ΤΟΝ ΣΥΜΠΥΚΝΩΤΗ ΜΕΤΑ ΑΠΟ ΚΑΘΕ 30 ΚΥΚΛΟΥΣ ΣΤΕΓΝΩΜΑΤΟΣ Ή ΜΙΑ ΦΟΡΑ ΤΟ ΜΗΝΑ.

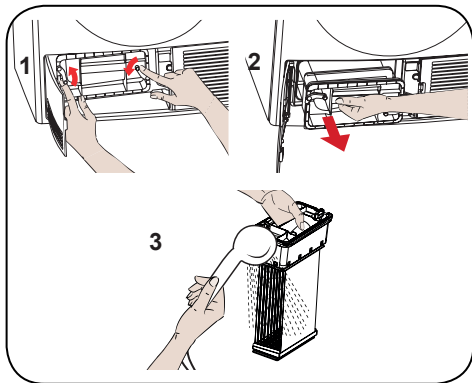

Αν έχει μόλις ολοκληρωθεί ο κύκλος στεγνώματος, ανοίξτε την πόρτα φόρτωσης και περιμένετε να κρυώσει.

1. Ανοίξτε τη βάση και απασφαλίστε τις 2 ασφαλίσεις καλύμματος του συμπυκνωτή.
2. Πιάστε τον συμπυκνωτή από το πλαστικό τμήμα και τραβήξτε τον έξω.
3. Καθαρίστε τον χρησιμοποιώντας μια κεφαλή ντους και περιμένετε να στραγγιστεί τελείως το νερό.
4. Εισάγετε το συμπυκνωτή πάλι πλήρως μέσα στην υποδοχή του και ασφαλίστε τις 2 ασφαλίσεις.
5. Κλείστε το κάλυμμα βάσης

6.4. Καθαρισμός του αισθητήρα υγρασίας

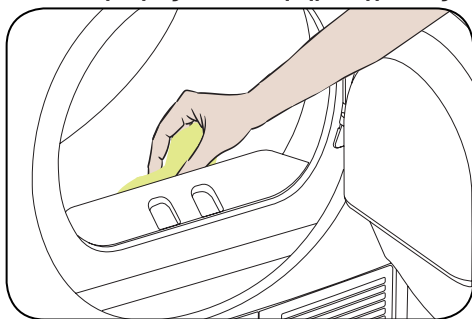

Μέσα στη συσκευή υπάρχουν αισθητήρες υγρασίας οι οποίοι ανιχνεύουν αν τα ρούχα είναι στεγνά ή όχι.

Για να καθαρίσετε τους αισθητήρες:

1. Ανοίξτε την πόρτα φόρτωσης της συσκευής.
2. Αν η συσκευή είναι ακόμα ζεστή λόγω διαδικασίας στεγνώματος, περιμένετε να κρυώσει.
3. Χρησιμοποιώντας ένα μαλακό πανί που έχετε βρέξει ελαφρά με ξύδι, σκουπίστε τις μεταλλικές επιφάνειες του αισθητήρα και στεγνώστε τις.

ΣΗΜΑΝΤΙΚΟ: ΚΑΘΑΡΙΖΕΤΕ ΤΙΣ ΜΕΤΑΛΛΙΚΕΣ ΕΠΙΦΑΝΕΙΕΣ ΤΟΥ ΑΙΣΘΗΤΗΡΑ 4 ΦΟΡΕΣ ΤΟ ΧΡΟΝΟ.

ΣΗΜΑΝΤΙΚΟ: Μη χρησιμοποιείτε μεταλλικά εργαλεία για να καθαρίσετε τις μεταλλικές επιφάνειες του αισθητήρα.

ΠΡΟΕΙΔΟΠΟΙΗΣΗ: Λόγω του κινδύνου φωτιάς και έκρηξης, μη χρησιμοποιείτε διαλύτες, καθαριστική ή παρόμοια προϊόντα όταν καθαρίζετε τους αισθητήρες.

6.5. Καθαρισμός της εσωτερικής επιφάνειας της πόρτας φόρτωσης

⚠ ΣΗΜΑΝΤΙΚΟ: ΜΗΝ ΠΑΡΑΛΕΙΠΕΤΕ ΝΑ ΚΑΘΑΡΙΖΕΤΕ ΤΗΝ ΕΣΩΤΕΡΙΚΗ ΕΠΙΦΑΝΕΙΑ ΤΗΣ ΠΟΡΤΑΣ ΦΟΡΤΩΣΗΣ ΜΕΤΑ ΑΠΟ ΚΑΘΕ ΚΥΚΛΟ ΣΤΕΓΝΩΜΑΤΟΣ.

Ανοίξτε την πόρτα φόρτωσης του στεγνωτηρίου και καθαρίστε όλες τις εσωτερικές επιφάνειες και τη στεγανοποίηση με ένα μαλακό, ελαφρά υγρό πανί.

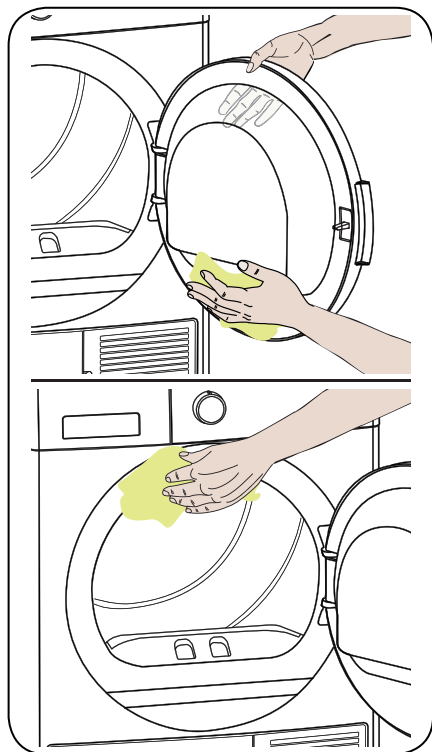

7. ΤΕΧΝΙΚΑ ΧΑΡΑΚΤΗΡΙΣΤΙΚΑ

Μάρκα	VOX
Όνομα μοντέλου	TDM-800T
Ύψος	Ελάχ.: 845 χλστ. / Μέγ.: 855 χλστ.*
Πλάτος	596 χλστ.
Βάθος	609 χλστ.
Χωρητικότητα (μέγ.)	8 κιλά**
Καθαρό βάρος (με πλαστική πόρτα)	36,5 κιλά
Καθαρό βάρος (με γυάλινη πόρτα)	38,8 κιλά
Τάση	220-240 V
Ισχύς	2700 W

*Ελάχ. ύψος: Ύψος χωρίς χρήση των ρυθμιζόμενων ποδιών. Μέγ. ύψος: Ύψος με τα ρυθμιζόμενα πόδια σε μέγιστη έκταση.

**Βάρος στεγνών ρούχων πριν το πλύσιμο.

 **ΣΗΜΑΝΤΙΚΟ:** Για τη βελτίωση της ποιότητας του στεγνωτηρίου, οι τεχνικές προδιαγραφές υπόκεινται σε αλλαγή χωρίς προηγούμενη ειδοποίηση.

 **ΣΗΜΑΝΤΙΚΟ:** Οι τιμές που δηλώνονται έχουν αποκτηθεί σε εργαστηριακό περιβάλλον σύμφωνα με τα σχετικά πρότυπα. Αυτές οι τιμές μπορεί να διαφέρουν στην πράξη ανάλογα με τις συνθήκες περιβάλλοντος και τον τρόπο χρήσης του στεγνωτηρίου.

8. ΑΝΤΙΜΕΤΩΠΙΣΗ ΠΡΟΒΛΗΜΑΤΩΝ

Το στεγνωτήριό σας είναι εξοπλισμένο με συστήματα που πραγματοποιούν διαρκώς ελέγχους κατά τη διάρκεια του κύκλου στεγνώματος, ώστε να λαμβάνει τα κατάλληλα μέτρα και να σας προειδοποιεί σε περίπτωση τυχόν δυσλειτουργίας.

⚠ ΠΡΟΕΙΔΟΠΟΙΗΣΗ: Αν το πρόβλημα επιμένει αν και έχετε εφαρμόσει τα βήματα που αναφέρονται σε αυτή την ενότητα, επικοινωνήστε με το τοπικό σας κατάστημα ή με Εξουσιοδοτημένο πάροχο σέρβις. Ποτέ μην επιχειρήσετε να επισκευάσετε ένα μη λειτουργικό προϊόν.

ΠΡΟΒΛΗΜΑ	ΑΙΤΙΑ	ΛΥΣΗ
Ο κύκλος στεγνώματος διαρκεί πολλή ώρα.	Μπορεί να είναι φραγμένη η επιφάνεια του φίλτρου χνουδιού.	Πλύνετε το φίλτρο με χλιαρό νερό.
	Μπορεί να είναι φραγμένος ο συμπυκνωτής.	Καθαρίστε τον συμπυκνωτή.
	Μπορεί να είναι κλεισμένες οι γρίλιες αερισμού στην μπροστινή πλευρά της συσκευής.	Ανοίξτε τις πόρτες/παράθυρα για να εμποδίσετε την υπερβολική αύξηση της θερμοκρασίας του χώρου.
	Ενδέχεται να υπάρχει στρώση αποθέσεων ασβεστίου στον αισθητήρα υγρασίας.	Καθαρίστε τον αισθητήρα υγρασίας.
	Το στεγνωτήριο μπορεί να έχει υπερφορτωθεί με ρούχα.	Μην υπερφορτώνετε το στεγνωτήριο.
	Τα ρούχα μπορεί να μην έχουν στυφτεί αρκετά καλά.	Επιλέξτε υψηλότερη ταχύτητα στυψίματος στο πλυντήριο σας.
Τα ρούχα είναι υγρά στο τέλος του κύκλου στεγνώματος.	⚠ Τα ρούχα που είναι ζεστά στο τέλος του κύκλου στεγνώματος γενικά δίνουν μια πιο υγρή αίσθηση.	
	Ίσως το πρόγραμμα που χρησιμοποιείται δεν είναι κατάλληλο για τον τύπο των ρούχων.	Ελέγξτε τις ετικέτες φροντίδας των ρούχων και επιλέξτε ένα κατάλληλο πρόγραμμα για τον τύπο των ρούχων, και επιπλέον, χρησιμοποιήστε τα προγράμματα βάσεις χρόνου.
	Μπορεί να είναι φραγμένη η επιφάνεια του φίλτρου χνουδιού.	Πλύνετε το φίλτρο με χλιαρό νερό.
	Μπορεί να είναι φραγμένος ο συμπυκνωτής.	Καθαρίστε τον συμπυκνωτή.
	Το στεγνωτήριο μπορεί να έχει υπερφορτωθεί με ρούχα.	Μην υπερφορτώνετε το στεγνωτήριο.
	Τα ρούχα μπορεί να μην έχουν στυφτεί αρκετά καλά.	Επιλέξτε υψηλότερη ταχύτητα στυψίματος στο πλυντήριο σας.
Το στεγνωτήριο δεν ανοίγει ή δεν ξεκινά το πρόγραμμα. Το στεγνωτήριο δεν ενεργοποιείται όταν επιλέγεται ενεργοποίηση.	Ίσως το στεγνωτήριο δεν είναι συνδεδεμένο στην πρίζα.	Βεβαιωθείτε ότι το φις έχει συνδεθεί σωστά στην πρίζα.
	Ίσως είναι ανοικτή η πόρτα φόρτωσης.	Βεβαιωθείτε ότι η πόρτα φόρτωσης έχει κλείσει σωστά.
	Ίσως δεν ρυθμίσατε πρόγραμμα ή πατήσατε το πλήκτρο Έναρξης/ Παύσης.	Βεβαιωθείτε ότι έχει ρυθμιστεί το πρόγραμμα και ότι το στεγνωτήριο δεν είναι σε κατάσταση Αναμονής (Παύσης).
	Ίσως είναι ενεργό το κλειδίμα προστασίας.	Απενεργοποιήστε το κλειδίμα προστασίας.

ΠΡΟΒΛΗΜΑ	ΑΙΤΙΑ	ΛΥΣΗ
Το πρόγραμμα διακόπηκε χωρίς λόγο.	Ίσως να μην έχει κλείσει σωστά η πόρτα φόρτωσης.	Βεβαιωθείτε ότι η πόρτα φόρτωσης έχει κλείσει σωστά.
	Ίσως υπάρχει διακοπή ρεύματος.	Πατήστε το κουμπί Έναρξης/ Πάυσης για να ξεκινήσετε το πρόγραμμα.
	Ίσως έχει γεμίσει το δοχείο νερού.	Αδειάστε το δοχείο νερού.
Τα ρούχα έχουν συρρικνωθεί, κομπιάσει ή έχουν υποστεί ζημιά.	Ίσως το πρόγραμμα που χρησιμοποιείται δεν είναι κατάλληλο για τον τύπο των ρούχων.	Ελέγξτε τις επικείμες φροντίδας των ρούχων και επιλέξτε ένα κατάλληλο πρόγραμμα για τον τύπο των ρούχων.
Υπάρχει διαρροή νερού από την πόρτα φόρτωσης.	Ίσως έχει συσσωρευτεί χνούδι στις εσωτερικές επιφάνειες της πόρτας φόρτωσης και στις επιφάνειες της στεγανοποίησης της πόρτας φόρτωσης.	Καθαρίστε τις εσωτερικές επιφάνειες της πόρτας φόρτωσης και τις επιφάνειες της στεγανοποίησης της πόρτας φόρτωσης.
Η πόρτα φόρτωσης ανοίγει μόνη της.	Ίσως να μην έχει κλείσει σωστά η πόρτα φόρτωσης.	Σπρώξτε την πόρτα φόρτωσης έως ότου ακούσετε τον ήχο κλεισίματος.
Το σύμβολο ειδοποίησης δοχείου νερού είναι αναμμένο/αναβοσβήνει.	Ίσως έχει γεμίσει το δοχείο νερού.	Αδειάστε το δοχείο νερού.
	Ίσως έχει τσακίσει ο εύκαμπτος σωλήνας αποστράγγισης.	Αν το προϊόν έχει συνδεθεί απευθείας σε αποχέτευση νερού, ελέγξτε τον εύκαμπτο σωλήνα αποστράγγισης νερού.
Το σύμβολο ειδοποίησης καθαρισμού φίλτρου είναι αναμμένο.	Μπορεί να μην είναι καθαρό το φίλτρο χνουδιού.	Καθαρίστε το φίλτρο.
Αναμμένο σύμβολο προειδοποίησης για καθαρισμό του συμπυκνωτή.	Ίσως ο συμπυκνωτής είναι ακάθαρτος.	Καθαρίστε τον συμπυκνωτή.
	Ίσως η βάση του φίλτρου έχει φράξει από χνούδι.	Καθαρίστε τη βάση του φίλτρου.
	Ίσως να υπάρχει κάποια στρώση που φράζει την επιφάνεια του φίλτρου χνουδιού.	Πλύνετε το φίλτρο με χλιαρό νερό.
Αναμμένο σύμβολο προειδοποίησης για καθαρισμό του συμπυκνωτή.	Ίσως ο συμπυκνωτής είναι ακάθαρτος.	Καθαρίστε τον συμπυκνωτή.
Το πρόγραμμα δεν μπορεί να ξεκινήσει και η προειδοποιητική LED φίλτρου αναβοσβήνει.	Ίσως δεν έχει εγκατασταθεί το φίλτρο.	Εγκαταστήστε το φίλτρο.
	Η προειδοποιητική λυχνία LED αναβοσβήνει παρόλο που έχει εγκατασταθεί το φίλτρο.	Καλέστε τον πάροχο τεχνικής εξυπηρέτησης.
Το πρόγραμμα δεν μπορεί να ξεκινήσει και οι δύο LED προειδοποίησης συμπυκνωτή αναβοσβήνουν.	Ίσως δεν έχει εγκατασταθεί ο συμπυκνωτής.	Εγκαταστήστε τον συμπυκνωτή.
Το πρόγραμμα δεν μπορεί να εκκινήσει εάν αναβοσβήνουν και οι δύο LED προειδοποίησης συμπυκνωτή και φίλτρου.	Ίσως δεν έχουν τοποθετηθεί ο συμπυκνωτής και το φίλτρο	Επανατοποθετήστε το φίλτρο
	Οι LED προειδοποίησης συμπυκνωτή και φίλτρου αναβοσβήνουν παρότι έχουν τοποθετηθεί το φίλτρο και ο συμπυκνωτής	Καλέστε το τεχνικό σέρβις

9. ΑΥΤΟΜΑΤΕΣ ΠΡΟΕΙΔΟΠΟΙΗΣΕΙΣ ΣΦΑΛΜΑΤΩΝ ΚΑΙ ΤΙ ΠΡΕΠΕΙ ΝΑ ΚΑΝΕΤΕ

Το στεγνωτήριό σας διαθέτει ενσωματωμένο σύστημα ανίχνευσης βλαβών, οι οποίες υποδεικνύονται από ένα συνδυασμό λυχνιών λειτουργίας που αναβοσβήνουν. Οι πιο συνηθισμένοι κωδικοί βλάβης παρουσιάζονται παρακάτω.

Κωδικός σφάλματος	Λύση
E03/	Αδειάστε το δοχείο νερού και αν το πρόβλημα δεν λυθεί απευθυνθείτε στον πλησιέστερο εξουσιοδοτημένο αντιπρόσωπο σέρβις.
E04	Απευθυνθείτε στον πλησιέστερο εξουσιοδοτημένο αντιπρόσωπο σέρβις.
E05	Απευθυνθείτε στον πλησιέστερο εξουσιοδοτημένο αντιπρόσωπο σέρβις.
E06	Απευθυνθείτε στον πλησιέστερο εξουσιοδοτημένο αντιπρόσωπο σέρβις.
E08	Ίσως υπάρχει διακύμανση της τάσης στο δίκτυο ρεύματος. Περιμένετε έως ότου η τάση είναι κατάλληλη για το εύρος λειτουργίας.

10. ΠΡΟΣΤΑΣΙΑ ΤΟΥ ΠΕΡΙΒΑΛΛΟΝΤΟΣ ΚΑΙ ΠΛΗΡΟΦΟΡΙΕΣ ΓΙΑ ΤΗ ΣΥΣΚΕΥΑΣΙΑ

10.1. Πληροφορίες για τη συσκευασία

Η συσκευασία αυτού του προϊόντος έχει παραχθεί από ανακυκλώσιμα υλικά. Μην απορρίψετε τη συσκευασία μαζί με οικιακά ή άλλα απόβλητα. Παραδώστε τη συσκευασία σε σημείο συλλογής συσκευασιών που έχει καθοριστεί από τις τοπικές σας αρχές.

11. ΠΕΡΙΓΡΑΦΗ ΤΗΣ ΕΝΕΡΓΕΙΑΚΗΣ ΕΤΙΚΕΤΑΣ ΚΑΙ ΕΞΟΙΚΟΝΟΜΗΣΗ ΕΝΕΡΓΕΙΑΣ

11.1. Ενεργειακή σήμανση

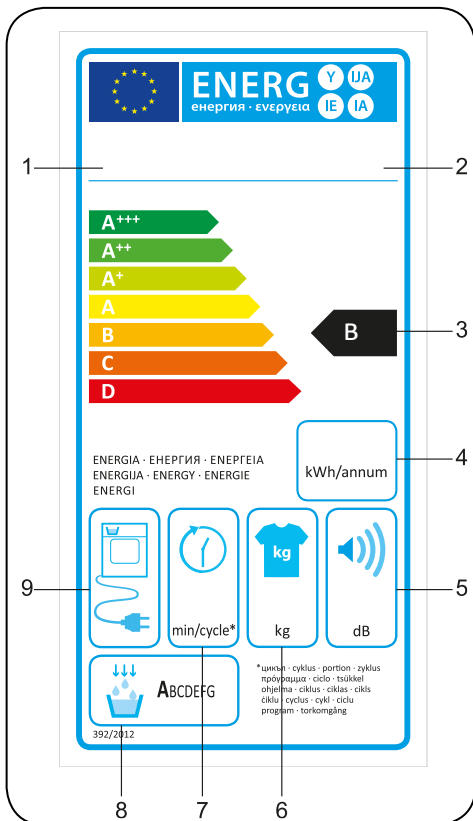

1. Εμπορικό σήμα
2. Μοντέλο
3. Ενεργειακή κλάση
4. Ετήσια κατανάλωση ρεύματος
5. Θόρυβος κατά το στέγνωμα
6. Χωρητικότητα σε στεγνά ρούχα
7. Χρόνος για τον κύκλο Βαμβακερά Στεγνά για φύλαξη
8. Κλάση απόδοσης συμπύκνωσης
9. Τεχνολογία συσκευής

11.2. Ενεργειακή απόδοση

- Θα πρέπει να χρησιμοποιείτε το στεγνωτήριο αφού το γεμίσετε πλήρως, αλλά προσέξτε να μην το υπερφορτώσετε.
- Όταν πλένετε τα ρούχα, η ταχύτητα στύψιματος πρέπει να ρυθμίζεται στο ανώτατο δυνατό επίπεδο. Έτσι θα μειωθεί ο χρόνος στεγνώματος και θα μειωθεί η κατανάλωση ενέργειας.
- Βεβαιωθείτε να στεγνώνετε μαζί ίδια είδη ρούχων.
- Τηρείτε τις υποδείξεις στο εγχειρίδιο χρήσης για την επιλογή προγράμματος.
- Για την κυκλοφορία αέρα αφήστε ένα κατάλληλο διάκενο στην μπροστινή και στην πίσω πλευρά του στεγνωτηρίου. Μην καλύπτετε τις γρίλιες αερισμού στην μπροστινή πλευρά της συσκευής.
- Εκτός αν είναι απαραίτητο, μην ανοίγετε την πόρτα φόρτωσης της συσκευής κατά τη διάρκεια του στεγνώματος. Αν πρέπει να την ανοίξετε, μην την αφήνετε ανοικτή για πολλή ώρα.
- Μην προσθέτετε νέα (υγρά) ρούχα κατά τη διάρκεια του κύκλου στεγνώματος.
- Τρίχες και χνούδια που αποσπώνται από τα ρούχα και παρασύρονται από τον αέρα συλλέγονται στα "φίλτρα χνούδιού". Να βεβαιώνετε ότι τα φίλτρα καθαρίζονται πριν και μετά από κάθε χρήση.
- Για μοντέλα με συμπυκνωτή, βεβαιωθείτε ότι ο συμπυκνωτής καθαρίζεται τουλάχιστον μία φορά το μήνα ή μετά από κάθε 30 χρήσεις.
- Κατά τη διαδικασία στεγνώματος, πρέπει να αερίζεται καλά το περιβάλλον όπου είναι εγκατεστημένο το στεγνωτήριο.

ΔΕΛΤΙΟ ΠΡΟΪΟΝΤΟΣ

Συμμορφώνεται με τον Εκτελεστικό Κανονισμό (ΕΕ) αριθ. 392/2012 της Επιτροπής

Όνομα ή εμπορικό σήμα προμηθευτή	VOX
Όνομα μοντέλου	TDM-800T
Ονομαστική χωρητικότητα (κιλά)	8
Τύπος Στεγνωτηρίου	Με Συμπυκνωτή
Κλάση Ενεργειακής απόδοσης ⁽¹⁾	B
Ετήσια Ενεργειακή Απόδοση (kWh) ⁽²⁾	561
Αυτόματο ή Μη αυτόματο	Αυτόματο
Κατανάλωση ενέργειας του τυπικού προγράμματος βαμβακερών με πλήρες φορτίο (kWh)	4,68
Κατανάλωση ενέργειας του τυπικού προγράμματος βαμβακερών με μερικό φορτίο (kWh)	2,56
Κατανάλωση ρεύματος στην κατάσταση εκτός λειτουργίας για το τυπικό πρόγραμμα βαμβακερών με πλήρες φορτίο P_o (W)	0,5
Κατανάλωση ρεύματος στην κατάσταση αναμονής για το τυπικό πρόγραμμα βαμβακερών με πλήρες φορτίο P_o (W)	1,0
Διάρκεια χρόνου αναμονής (ελάχ.)	χωρ. εφαρμ.
Τυπικό πρόγραμμα βαμβακερών ⁽³⁾	
Χρόνος προγράμματος του τυπικού προγράμματος βαμβακερών με πλήρες φορτίο, T_{day} (ελάχ.)	129
Χρόνος προγράμματος του τυπικού προγράμματος βαμβακερών με μερικό φορτίο, $T_{day1/2}$ (ελάχ.)	76
Σταθμισμένος χρόνος προγράμματος του τυπικού προγράμματος βαμβακερών με πλήρες και μερικό φορτίο (T_1)	99
Κλάση Ενεργειακής απόδοσης ⁽⁴⁾	B
Μέση απόδοση συμπύκνωσης του τυπικού προγράμματος βαμβακερών με πλήρες φορτίο C_{day}	%81
Μέση απόδοση συμπύκνωσης του τυπικού προγράμματος βαμβακερών με μερικό φορτίο $C_{day1/2}$	%81
Σταθμισμένη απόδοση συμπύκνωσης του τυπικού προγράμματος βαμβακερών με πλήρες φορτίο και μερικό φορτίο C_1	%81
Στάθμη ηχητικής ισχύος για το τυπικό πρόγραμμα βαμβακερών με πλήρες φορτίο ⁽⁵⁾	65
Εντοχιζόμενο	Όχι

- (1) Κλίμακα από A+++ (η μεγαλύτερη απόδοση) έως D (η μικρότερη απόδοση)
- (2) Κατανάλωση ενέργειας βάσει 160 κύκλων στεγνώματος στο τυπικό πρόγραμμα βαμβακερών με πλήρες και μερικό φορτίο και η κατανάλωση των λειτουργιών χαμηλής ισχύος. Στην πράξη η κατανάλωση ενέργειας ανά κύκλο θα εξαρτάται από τον τρόπο χρήσης της συσκευής.
- (3) Το πρόγραμμα "Βαμβακερά Στεγνά για φύλαξη" χρησιμοποιούμενο σε πλήρες και μερικό φορτίο είναι το τυπικό πρόγραμμα στεγνώματος στο οποίο αναφέρονται οι πληροφορίες στην ετικέτα και στο δελτίο προϊόντος. Αυτό το πρόγραμμα είναι κατάλληλο για το στέγνωμα κανονικών υγρών βαμβακερών ρούχων και είναι το πιο αποδοτικό πρόγραμμα για βαμβακερά από την άποψη της κατανάλωσης ενέργειας
- (4) Κλίμακα από G (η μικρότερη απόδοση) έως A (η μεγαλύτερη απόδοση)
- (5) Σταθμισμένη μέση τιμή - L wA εκφρασμένη σε dB(A) αναφ. 1 pW





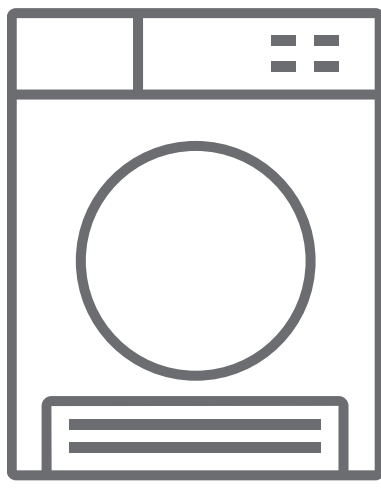



PT Manual de Utilizador / Máquina de Secar Roupa



TDM-800T

Obrigado por escolher este produto.

Este Manual de Utilizador contém informações de segurança e instruções importantes relativamente ao manuseamento e manutenção do seu eletrodoméstico. Por favor, despenda algum tempo a ler este Manual de Utilizador antes de utilizar o seu eletrodoméstico e guarde-o para referência futura.

Ícone	Título	Descrição
	NOTA	Risco de lesão grave ou morte
	RISCO DE CHOQUE ELÉTRICO	Tensão perigosa
	INCÊNDIO	Risco de incêndio
	ATENÇÃO	Risco de lesão ou danos materiais
	IMPORTANTE/NOTE	Informações quanto à operação correta do sistema
		Leia as instruções.
		Superfície quente

ÍNDICE

1. INSTRUÇÕES DE SEGURANÇA	3
1.1. Segurança Elétrica	3
1.2. Segurança infantil.....	4
1.3. Segurança do Produto.....	5
1.4. Utilização Correta	6
1.5. Instalação em cima de uma Máquina de Lavar Roupa	7
2. INSTALAÇÃO	9
2.1. Ajustar os Pés.....	10
2.2. Ligação Elétrica	10
2.3. Instalação debaixo de Bancada	10
3. PANORÂMICA	10
4. PREPARAR A ROUPA	11
4.1. Separar a roupa a ser seca	11
4.2. Preparar a roupa a ser seca.....	12
4.3. Capacidade de carga	12
5. UTILIZAR A MÁQUINA DE SECAR	13
5.1. Pannel de Controlo	13
5.1.1. Botão giratório de seleção de programa	13
5.1.2. Indicador eletrónico e funções adicionais.....	13
5.2. Seleção de programa e tabela de consumo.....	14
5.2.1. Funções auxiliares.....	15
5.2.2. Iniciar o programa.....	16
5.2.3. Durante o programa	17
5.3. Informação sobre a luz do tambor.....	17
6. LIMPEZA E CUIDADO	19
6.1. Limpeza do filtro de algodão	19
6.2. Esvaziar o depósito de água	19
6.3. Limpeza do condensador	20
6.4. Limpeza do sensor de humidade	20
6.5. Limpeza da superfície interior da porta de carga	21
7. ESPECIFICAÇÕES TÉCNICAS	22
8. RESOLUÇÃO DE PROBLEMAS	23
9. AVISOS AUTOMÁTICOS DE FALHAS E O QUE FAZER	25
10. INFORMAÇÕES DE PROTEÇÃO AMBIENTAL E EMBALAGEM	26
10.1. Informações de embalagem	26
11. DESCREVER A ETIQUETA DE ENERGIA E POUANÇA DE ENERGIA	26
11.1. Etiqueta de energia.....	26
11.2. Eficiência energética.....	27

CONSIDERAÇÕES PRINCIPAIS

- Este eletrodoméstico pode ser utilizado por crianças a partir dos 8 anos de idade e superior e por pessoas (incluindo crianças) com capacidades mentais, sensoriais e físicas reduzidas ou com falta de experiência ou conhecimento a menos que tenham sido supervisionados ou tenham recebido instruções relativamente à utilização do eletrodoméstico de forma segura e que tenham entendido os perigos envolvidos. As crianças não devem brincar com o eletrodoméstico. A limpeza e a manutenção por parte do utilizador não deverão ser realizadas por crianças sem supervisão.
- Esta máquina de secar roupa ser apenas para utilização doméstica e em ambiente fechado. A garantia será nula em caso de utilização comercial.
- Utilize este produto apenas para roupa com etiqueta que indique que pode ser levada à máquina de secar.
- O fabricante não irá aceitar qualquer responsabilidade quanto a danos resultantes da utilização ou transporte incorretos.
- Não permita que as coberturas de chão obstruam as aberturas de ventilação.
- A instalação e a reparação da máquina só deverão ser realizadas por um agente de reparação autorizado. O fabricante não poderá ser responsabilizado quanto a danos resultantes de reparações não autorizadas.

⚠ NOTA: Nunca borrife ou coloque água na máquina de secar para a lavar! Existe risco de choque elétrico!

- Deixe, pelo menos, 3 cm de espaço entre as paredes laterais e traseiras do produto e acima se planear colocar o seu eletrodoméstico debaixo de uma bancada.
- A montagem/desmontagem para instalação debaixo de bancada, se necessária, deverá ser realizada

por um agente de serviço autorizado.

- Antes da instalação, verifique o produto quanto a danos visíveis. Nunca instale ou opere um produto danificado.
- Mantenha animais de estimação longe da máquina de secar.
- Amaciadores de roupa, ou produtos similares, deverão ser utilizados de acordo com as instruções do fabricante.
- Remova todos os objetos dos bolsos como por exemplo, isqueiros e fósforos.
- O eletrodoméstico não deverá ser instalado através de uma porta fechada, uma porta deslizante ou uma porta com dobradiça do lado oposto ao da máquina de secar, se evitar que a porta seja totalmente aberta.

1. INSTRUÇÕES DE SEGURANÇA

Esta secção contém instruções de segurança que o irão ajudar a proteger-se do risco de lesões físicas ou danos materiais. Qualquer falha em seguir estas instruções irá anular a garantia.

1.1. Segurança Elétrica

- O eletrodoméstico não deverá ser fornecido através de um dispositivo de ativação externo, como por exemplo, um temporizador ou conectado a um circuito que seja ligado e desligado através de um utilitário.
- Não toque na tomada elétrica com as mãos molhadas. Puxe sempre a tomada para desligar o produto, caso contrário, existirá risco de choque elétrico.
- Ligue a máquina de secar a uma tomada com proteção de fusível. Peça a um electricista qualificado que faça a instalação da ligação a terra. A nossa empresa não se responsabiliza por danos/perdas resultantes da utilização da máquina de secar sem uma ligação a terra tal como exigido pelas regulamentações locais.
- A tensão e a proteção de fusível permitida são indicadas na placa identificadora. **(Para o tipo de placa, consulte Panorâmica)**
- Os valores de tensão e frequência indicados na placa identificadora deverão ser iguais à tensão principal e ao valor de frequência na sua casa.
- Desligue a sua máquina de secar quando esta não for utilizada durante um longo período de tempo e antes da instalação, manutenção, limpeza e reparação, caso contrário, a máquina de secar poderá ficar danificada.
- A tomada elétrica deverá estar sempre acessível após a instalação.

 Uma ficha/cabo elétrico danificado poderão causar um incêndio ou dar-lhe um choque elétrico. Quando danificado deve ser substituído, isto só deverá ser realizado por pessoal qualificado.

 De modo a evitar o risco de incêndio ou choque elétrico, não utilize extensões, multitomadas ou adaptadores para ligar a máquina de secar à alimentação principal.

1.2. Segurança infantil

- Este eletrodoméstico não deverá ser utilizado por pessoas (incluindo crianças) com capacidades mentais, sensoriais e físicas reduzidas ou com falta de experiência ou conhecimento a menos que tenham sido supervisionados ou tenham recebido instruções relativamente à utilização do eletrodoméstico por parte de uma pessoa responsável pela sua segurança.
- Este eletrodoméstico pode ser utilizado por crianças a partir dos 8 anos de idade e superior e por pessoas (incluindo crianças) com capacidades mentais, sensoriais e físicas reduzidas ou com falta de experiência ou conhecimento a menos que tenham sido supervisionados ou tenham recebido instruções relativamente à utilização do eletrodoméstico de forma segura e que tenham entendido os perigos envolvidos. As crianças não devem brincar com o eletrodoméstico. A limpeza e a manutenção por parte do utilizador não deverão ser realizadas por crianças sem supervisão.
- Não deixe que crianças fiquem sozinhas perto da máquina.
- As crianças poderão fechar-se na máquina e isto resulta em perigo de morte.
- Não deixe que crianças toquem na porta de vidro durante o funcionamento. A superfície poderá ficar muito quente e poderá causar danos na pele.
- Mantenha o material da embalagem longe de crianças.
- Poderão ocorrer envenenamento e irritação se detergente ou materiais de limpeza forem consumidos ou entrarem em contacto com os olhos ou a pele.
- Mantenha os materiais de limpeza fora do alcance das crianças. Os produtos elétricos são perigosos para as crianças.
- Mantenha crianças afastadas do eletrodoméstico quando o mesmo estiver a ser utilizado.

- Para evitar que crianças interrompam o ciclo da máquina de secar, pode utilizar o bloqueio infantil para evitar quaisquer alterações no programa de funcionamento.
- Não deixe que crianças se sentem ou subam para dentro do produto.

1.3. Segurança do Produto

 **Devido ao risco de incêndio, os seguintes itens e produtos de lavanderia NUNCA devem ser secos na máquina de secar:**

- Não seque itens não lavados na máquina de secar.
- Itens que estejam sujos com substâncias como óleo de cozinha, acetona, álcool, gasolina, querosene, removedores de nódoas, aguarrás, ceras e removedores de ceras deverão ser lavados em água quente com uma quantidade extra de detergente antes de serem secos no tambor.
- A limpeza de tecidos e tapetes que tenham resíduos de agentes de limpeza inflamáveis ou acetona, gasolina, petróleo, removedores de nódoas, aguarrás, cera, removedor de cera ou químicos.
- Roupa que tenha resíduos de lacas, acetona ou substâncias similares.
- Roupa na qual tenham sido utilizados químicos industriais para limpeza (como por exemplo, limpeza química).
- Roupa que tenha qualquer tipo de espuma, esponja, borracha, ou partes ou acessórios de borracha. Estas incluem esponja de espuma de látex, toucas de banho, tecidos à prova de água, roupas revestidas e almofadas de espuma.
- Itens com enchimento e itens danificados (almofadas ou casacos). Esponja que saia deste itens poderá pegar fogo durante o processo de secagem.
- Manusear a máquina de secar em ambientes que contenham farinha ou carvão poderá causar explosão.

⚠️ ATENÇÃO: Roupa interior que contenha reforços de metal não deverá ser colocada na máquina de secar. A máquina de secar poderá ficar danificada se os reforços de metal se soltarem e partirem durante a secagem.

1.4. Utilização Correta

⚠️ ATENÇÃO: Nunca páre uma máquina de secar roupa antes do final do ciclo de secagem a menos que todos os itens sejam rapidamente removidos e espalhados para que o calor seja dissipado.

⚠️ ATENÇÃO: **Certifique-se de que animais de estimação não entram na máquina de secar. Verifique o interior da máquina de secar antes de a utilizar.**

⚠️ ATENÇÃO: O super aquecimento das roupas dentro da máquina de secar pode ocorrer se cancelar o programa ou na eventualidade de uma falha elétrica enquanto a máquina está a funcionar. Esta concentração de calor pode criar autocombustão, portanto, ative sempre o programa Reatualizar para refrigerar ou remover, rapidamente, toda a roupa da máquina de secar de modo a pendurá-la e a dissipar o calor.

- Utilize a máquina de secar apenas para secagem doméstica e para secar tecidos com uma etiqueta que indique que são adequados para serem secos. Todas as outras utilizações estão fora do âmbito de utilização e são proibidas.
- A garantia será nula em caso de utilização comercial.
- Este eletrodoméstico foi criado para ser utilizado apenas dentro de residências domésticas e deverá ser colocado numa superfície estável e direita.
- Não se encoste ou sente-se na porta da máquina de secar. A máquina de secar pode cair.
- Para manter uma temperatura que não danifique a roupa (por exemplo, para evitar que a roupa pegue fogo), um processo de refrigeração começa após o processo de aquecimento. Depois disto, o programa

termina. No final do programa, remova sempre a roupa rapidamente.

 **ATENÇÃO:** Nunca utilize a máquina de secar sem um filtro de algodão ou com um filtro de algodão danificado.

- Os filtros de algodão deverão ser limpos **após cada utilização** como indicado em **Limpeza do filtro de algodão**.
- Os filtros de algodão deverão ser secos após uma limpeza húmida. Os filtros húmidos poderão causar avarias durante o processo de secagem.
- A acumulação de algodão não deverá ser permitida em volta da máquina de secar (não aplicável para eletrodomésticos com intenção de serem ventilados para o exterior do edifício)

 **IMPORTANTE:** O espaço entre a máquina de secar e o chão não deverá ser reduzida com objetos como por exemplo, carpetes, madeira ou painel, caso contrário, entrada de ar suficiente na máquina não pode ser assegurada.

- Não instale a máquina de secar em divisões onde existe risco de congelamento. Temperaturas de congelamento afetam, negativamente, o desempenho das máquinas de secar. A condensação que congela na bomba e na mangueira poderá causar danos.

1.5. Instalação em cima de uma Máquina de Lavar Roupa

 **ATENÇÃO:** Uma máquina de lavar não pode ser colocada sobre a máquina de secar. Tome atenção aos avisos abaixo aquando da instalação da máquina de secar em cima de uma máquina de lavar.

 **ATENÇÃO:** A máquina de secar só pode ser colocada sobre máquinas de lavar a roupa que tenham a mesma capacidade ou superior.

- Para utilizar a máquina de secar sobre uma máquina de lavar, uma peça de fixação deverá ser utilizada entre os dois produtos. A peça de fixação deverá ser anexada por um Fornecedor de Serviço Autorizado.
- Quando a máquina de secar é colocada sobre uma máquina de lavar, o peso total destes produtos poderá atingir cerca de 150 quilogramas (quando carregadas). Coloque os produtos numa base sólida que tenha capacidade de suporte de carga!

Tabela de Instalação Adequada para Máquina de Lavar e Máquina de Secar						
Máquina de Secar (Profundidade)	Máquina de Lavar					
	37 cm	42 cm	53 cm	56 cm	59 cm	85 cm
56 cm	X	X	✓	✓	✓	✓
61 cm	X	X	X	✓	✓	✓

(Para informações de profundidade, consulte 7. Especificações Técnicas)

De modo a colocar a máquina de secar sobre uma máquina de lavar, um kit de empilhamento especial é necessário como extra opcional. Por favor, contacte o serviço de atendimento ao cliente para aquisição. As instruções de montagem serão fornecidas juntamente com o kit de empilhamento

Declaração de Conformidade CE

Declaramos que os nossos produtos cumprem com as Diretivas, Decisões e Regulamentações Europeias e com os requisitos listados nos padrões referenciados.

Eliminação do Produto Antigo

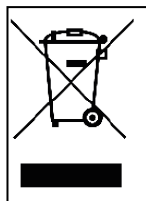

Este produto cumpre com a Diretiva WEEE da UE (2013/19/EU). Este produto acarreta o símbolo de classificação para resíduos de equipamento elétrico e eletrónico (WEEE).

Este símbolo, que pode ser encontrado no produto ou na placa de informações, indica que o produto não deverá ser eliminado juntamente com outros resíduos domésticos no final da sua vida útil de serviço.

Para evitar potenciais perigos advindos de uma eliminação de resíduos descontrolada no ambiente e na saúde humana, por favor, guarde este produto separado de outros tipos de resíduos e, para evitar a reutilização sustentável de recursos materiais, certifique-se de que é reciclado de forma adequada. Contacte o seu revendedor ou autoridades locais para obter informações sobre como e onde poderá levar o produto para uma reciclagem amiga do ambiente. Este produto não pode ser misturado com outros resíduos comerciais para reciclagem.

2. INSTALAÇÃO

- Antes de contactar o Fornecedor de Serviço Autorizado para a instalação da máquina de secar, verifique as informações no manual do utilizador para se certificar que a instalação elétrica e a saída de água são as adequadas. Se não forem, contacte um electricista qualificado e um canalizador para que se realizem os ajustes necessários.
 - É da responsabilidade do cliente preparar o local de instalação da máquina de secar, e ainda a eletricidade e a instalação de águas residuais. Antes da instalação, verifique a máquina de secar quanto a danos. Se estiver danificada, não a instale. Produtos danificados poderão pôr em perigo a sua saúde.
 - Instale a máquina de secar numa superfície estável e plana.
 - Ponha a máquina de secar num ambiente livre de pó onde a ventilação de ar for boa.
 - O espaço entre a máquina de secar e o chão **não deverá ser** reduzida com objetos como por exemplo, carpetes, madeira
 - **Não bloqueie as grelhas de ventilação** encontradas no rodapé da máquina de secar.
 - O eletrodoméstico não deverá ser instalado através de uma porta fechada, uma porta deslizante ou uma porta com dobradiça do lado oposto ao da máquina de secar, de forma a bloquear a abertura total da porta da máquina de secar.
 - Assim que a máquina estiver instalada, as ligações deverão permanecer estáveis. Aquando da instalação da máquina de secar, certifique-se de que a superfície traseira não está encostada a nada (por exemplo, torneira, tomada).
 - A temperatura operativa da máquina de secar é de +5 °C a +35 °C. Se manuseada fora deste limite de temperatura, o desempenho da máquina de secar será negativamente afetada e o produto ficará danificado.
 - Tenha cuidado aquando do transporte do produto uma vez que é pesado. Utilize sempre luvas de segurança.
 - Instale sempre o produto colocado contra a parede.
 - A superfície traseira do produto deverá ser colocada contra a parede.
- Quando o produto for colocado numa superfície estável, utilize um nível para verificar se está totalmente estável. Se não estiver, ajuste os pés até que fiquem assentes. Repita este processo sempre que mudar o produto de lugar.
 - Não coloque a máquina de secar em cima de um fio elétrico.

2.1. Ajustar os Pés

- Para a máquina de secar funcionar com menos ruído e vibração, deverá estar estável e equilibrada nos pés. Ajuste os pés para assegurar que o produto está equilibrado.
- Rode os pés para a direita e para a esquerda até que a máquina de secar esteja nivelada e estável.

 **IMPORTANTE:** Nunca remova os pés ajustáveis.

2.2. Ligação Elétrica

 **ATENÇÃO:** Existe risco de incêndio e choque elétrico.

- A sua máquina de secar está definida para 220-240 V e 50 Hz.
- O cabo principal da máquina de secar está equipado com uma tomada especial. Esta tomada deverá ser conectada a uma tomada de terra protegida por um fusível de 16 amperes como indicado na placa identificadora. A classificação de corrente de fusível da linha elétrica onde a saída deverá também ser de 16 amperes. Consulte um electricista qualificado se não tiver uma tomada ou fusível.
- A nossa empresa não poderá ser responsabilizada quanto a danos resultantes da utilização sem ligação a terra.

 **IMPORTANTE:** Operar a sua máquina em valores de tensão baixa irá encurtar a vida de serviço e diminuir o desempenho da sua máquina.

2.3. Instalação debaixo de Bancada

- Deixe, pelo menos, 3 cm de espaço entre as paredes laterais e traseiras do produto e a parte inferior da bancada aquando da instalação do seu produto debaixo da bancada.
- A montagem/desmontagem para instalação debaixo de bancada, se necessária, deverá ser realizada por um agente de serviço autorizado.

3. PANORÂMICA

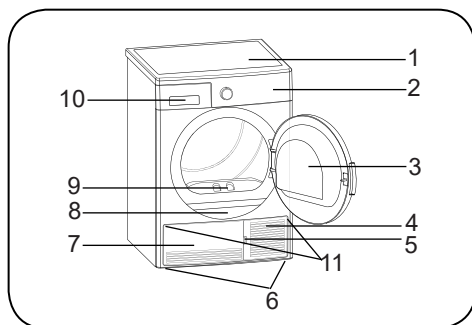

















1. Tabuleiro superior
2. Painel de Controlo
3. Porta de carga
4. Ranhura de abertura de rodapé
5. Rodapé
6. Pés Ajustáveis
7. Tampa do rodapé
8. Disco de tipo
9. Filtro de algodão
10. Tampa da gaveta
11. Grelhas de ventilação

4. PREPARAR A ROUPA

4.1. Separar a roupa a ser seca

Siga as instruções nas etiquetas da roupa a ser seca. Seque apenas os itens têm uma indicação/símbolo que indica “pode ser seco numa máquina de secar”.

- Não manuseie o produto com quantidades de carga e tipos de roupa para além dos indicados em 4.3. Capacidade de carga.

 Adequado para secar na máquina	 Não necessita de ser passado a ferro	 Secagem sensível/ delicada	 Não adequado para secar na máquina de secar
 Não secar	 Não limpar a seco	 Em qualquer temperatura	 A temperaturas altas
 A temperaturas médias	 A temperaturas baixas	 Térmico	 Pendurar para secar
 Separar para secar	 Pendurar húmido para secar	 Espalhar à sombra para secar	 Adequado para limpeza a seco

Não secar tecidos finos, multicamada ou de camada espessa em conjunto uma vez que secam em diferentes níveis. Por esta razão, seque as roupas juntas que tenham a mesma estrutura e tipo de tecido. Desta forma, poderá obter um resultado de secagem equilibrado. Se achar que a sua roupa ainda está molhada, pode selecionar um programa de tempo para secagem adicional.

⚠ IMPORTANTE: Tecidos delicados, tecidos bordados, tecidos de lã/seda, roupas fabricadas em tecidos caros e delicados, roupas térmicas e cortinas de tule não podem ir à máquina de secar.

4.2. Preparar a roupa a ser seca

⚠ Risco de explosão e incêndio!

Remova todos os objetos dos bolsos como por exemplo, isqueiros e fósforos.

⚠ ATENÇÃO: O tambor da máquina de secar e os tecidos poderão ser danificados.

- As roupas que poderão ficar presas durante o processo de lavagem. Separe-as umas das outras antes de as colocar na máquina de secar.
- Remova todos os objetos nos bolsos das roupas e aplique o seguinte:
- Ate cintos de tecido, rendas de avental, etc. umas com as outras ou utilize um saco de lavagem.
- Feche fechos, fivelas e prendedores, aperte botões de revestimento.
- Para obter um melhor resultado de secagem, organize a roupa de acordo com o tipo de tecido e programa de secagem.
- Retive cliques e outras partes de metal similares das roupas.
- Bens de tecidos como por exemplo, t-shirts e roupas tricotadas **geralmente encolhem na primeira secagem.** Utilize o programa de proteção.
- **Não seque sintéticos em demasia. Isto irá causar rugas.**
- Quando lavar a roupa a ser seca, ajuste a quantidade de amaciador de acordo com os dados do fabricante da máquina de lavar.

4.3. Capacidade de carga

Siga as instruções na “tabela de consumo e seleção de programa”. (**Consultar: 5.2 Seleção de programa e tabela de consumo**). Não carregue o produto com mais roupa do que os valores de capacidade especificados na tabela.



⚠ IMPORTANTE: Não é recomendável que carregue a máquina de secar com mais roupa do que a quantidade indicada na imagem. Quando estiver sobrecarregada, o desempenho de secagem da máquina de secar irá diminuir e a máquina de secar e a roupa poderão ficar danificadas.

Roupa	Peso de carga seca (gr)
Roupa de cama (dupla)	725
Fronha de almofada	240
Toalha de banho	700
Toalha de rosto	225
Camisa	190
Camisa de algodão	200
Ganga	650
Tecido - Calças gabardine	400
T-shirt	120

5. UTILIZAR A MÁQUINA DE SECAR

5.1. Painel de Controlo

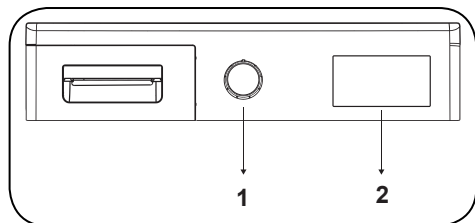

1. Botão giratório de seleção de programa
2. Indicador eletrónico e funções adicionais

5.1.1. Botão giratório de seleção de programa

Utilize o botão giratório de seleção de programa para selecionar o programa de secagem desejado

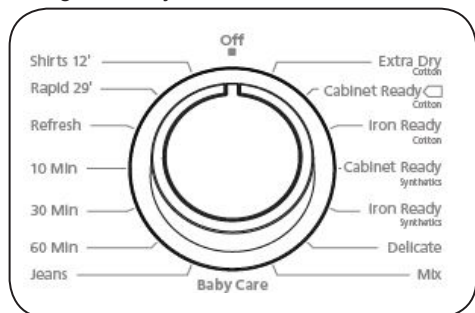

5.1.2. Indicador eletrónico e funções adicionais

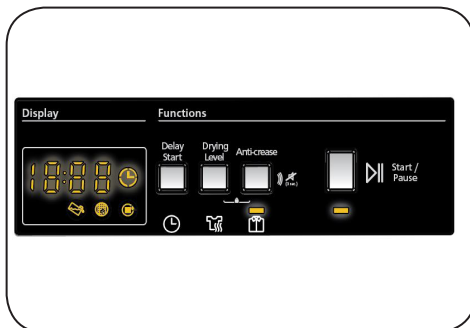

Símbolos do visor:

Indicador de aviso de depósito de água	
Indicador de aviso de limpeza de filtro de algodão	
Indicador de aviso de limpeza de condensador	

5.2. Seleção de programa e tabela de consumo

Prima o botão Start/Pause para iniciar o programa. O LED Start/Pause que indica que o programa se iniciou e o LED de secagem irão acender.

Programa	Carga (kg)	Lavagem máquina velocidade de centrifugação	Quantidade aproximada da humidade restante	Duração (minutos)
Secagem extra de algodão	8	1000	60%	132
Secagem em armário algodão	8	1000	60%	129
Passar a ferro a seco algodão	8	1000	60%	107
Secagem em armário sintéticos	4	800	40%	51
Secar com ferro sintéticos	4	800	40%	38
Delicado	2	600	50%	39
Mistura	4	1000	60%	75
Baby care	3	1000	60%	60
Ganga	4	1200	60%	85
60 min.	-	-	-	60
30 min.	-	-	-	30
10 min.	-	-	-	10
Refrescar	-	-	-	-
Express 29'	2	1200	50%	29
Camisas 12'	0.5	1200	50%	12

Valores de consumo de energia				
Programa	Carga (kg)	Lavagem máquina velocidade de centrifugação	Quantidade aproximada da humidade restante	Valores de consumo de energia (kWh)
Secagem em armário algodão	8	1000	60%	4,68
Passar a ferro a seco algodão	8	1000	60%	4,1
Secagem em armário sintéticos	4	800	40%	1,58
Consumo de energia em "modo off" P_o (W)				0,5
Consumo de energia em "modo on" P_L (W)				1,0

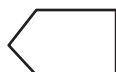

O programa de secagem de armário de algodão é o programa de secagem padrão que pode ser utilizado com meia carga ou carga total e para o qual as informações são indicadas na etiqueta e no recibo do produto. Este programa é o programa de maior eficiência energética para secar roupas de algodão húmidas.

*Programa padrão de identificação de energia (EN 61121:2013)

Todos os valores na tabela foram determinados de acordo com o padrão EN 61121:2013. Os valores de consumo poderão variar dos valores na tabela dependendo do tipo de ciclo, velocidade de centrifugação, condições ambientais e valores de tensão.

5.2.1. Funções auxiliares

A tabela que resume as opções que podem ser selecionadas nos programas é indicada abaixo.

Opção	Descrição
Antirrugas	Se selecionar a opção "antirrugas" e não abrir a porta da máquina de secar no final do programa, a fase antirrugas de 1 hora irá passar para 2 horas. Após selecionar a opção antirrugas, irá ouvir um sinal sonoro. Pode premir o mesmo botão novamente para cancelar a opção. Se abrir a porta ou premir a tecla Start/Pause enquanto o passo antirrugas está a decorrer, o dito passo irá ser cancelado.
Nível de Secagem	O nível de humidade obtido após a secagem pode ser aumentado em 3 níveis. Desta forma, o nível de secagem exigido pode ser selecionado. Os níveis que podem ser selecionados para além da configuração padrão: 1, 2, 3. Após a seleção, o LED do nível de secagem relevante irá acender.
Arranque retardado	Pode atrasar o tempo de início do programa selecionando a opção de 1 a 23 horas. Pode ativar o tempo de atraso pressionando o botão Início/Pausa. Quando o tempo terminar, o programa selecionado irá iniciar automaticamente. Durante o tempo de atraso, as opções compatíveis com o programa podem ser ativadas/desativadas. Se pressionar o botão Início retardado durante um longo período, o tempo de atraso muda continuamente.
Final de Cancelamento de Alarme de Ciclo	No final do programa, a máquina de secar irá emitir um sinal sonoro. Para cancelar este aviso, prima e mantenha premido o botão "Opção de Secagem Delicada" durante 3 segundos. Quando premir esta tecla, irá ouvir um sinal sonoro que indica que a opção foi cancelada e o produto não irá emitir um sinal sonoro quando o programa terminar.
Bloqueio Infantil	Existe uma opção de bloqueio infantil para evitar alterações no fluxo do programa quando as teclas são premidas durante o programa. Para ativar o bloqueio infantil, prima e mantenha premidos os botões "Antirrugas" e "Secagem Delicada" simultaneamente durante 3 segundos. Quando o bloqueio infantil estiver ativo, todas as teclas serão desativadas. O bloqueio infantil será desativado automaticamente no final do programa. Aquando da ativação/desativação do bloqueio infantil, os LED das opções "Antirrugas" e "Secagem Delicada" irão piscar e um sinal sonoro será ouvido. Aviso: quando o produto estiver a funcionar ou quando o bloqueio infantil estiver ativo, se rodar o botão giratório de seleção de programa irá ouvir um sinal sonoro. Mesmo se definir o botão giratório do programa para outro programa, o programa anterior irá continuar a funcionar. Para selecionar um programa novo, necessita de desativar o bloqueio infantil e depois defina o botão giratório de seleção de programa para a posição "Off". Depois, pode selecionar e iniciar o programa desejado.

5.2.2. Iniciar o programa

O LED Start/Pause irá piscar durante a seleção de programa. Prima o botão Start/Pause para iniciar o programa. O LED Start/Pause que indica que o programa se iniciou e o LED de secagem irão acender.

Programa	Descrição
Secagem Extra de Algodão	Este programa seca tecidos espessos e multicamada, como por exemplo, toalhas de algodão, roupa de cama, fronhas de almofada, roupões a uma alta temperatura para permitir que os coloque no armário.
Secagem em armário algodão	Este programa seca pijamas de algodão, roupa interior, roupa de mesa, etc. para permitir que os coloque no armário.
Passar a ferro a seco algodão	Este programa seca roupa de algodão para a preparar para passar a ferro. A roupa removida da máquina estará molhada.
Secagem em armário sintéticos	Este programa seca tecidos sintéticos, como por exemplo, camisas, t-shirts, blusas, a temperatura baixa quando comparado com o programa de algodão para permitir que os coloque no armário.
Secar com ferro sintéticos	Este programa seca tecidos sintéticos, como por exemplo, camisas, t-shirts, blusas, a temperatura baixa quando comparado com o programa de algodão para os preparar para passar a ferro. A roupa removida da máquina estará molhada.
Delicado	Este programa seca roupas finas como camisas, blusas e roupa de seda a baixa temperatura para os preparar para vestir.
Mistura	Este programa seca roupa de mistura de algodão e sintéticos que não debotam de modo a torná-los prontos a vestir.
Baby care	Este programa seca roupa de criança delicadas a baixa temperatura de modo a torná-las prontas a vestir.
Ganga	Este programa é utilizado para secar ganga.
Programas de Tempo	Para alcançar o nível de secagem necessário a baixa temperatura, pode utilizar os programas temporizados de 10 min, 30 min e 60 min. Independentemente do nível de secagem, o programa pára na hora desejada.
Refrescar	Este programa refrescar a ventilação durante 10 minutos sem aplicar calor para ajudar a refrescar as suas roupas.
Express 29'	2 kg de camisas de algodão de rotação em alta velocidade na máquina de lavar são secas em 29 minutos.
Camisas 12'	2 a 3 camisas prontas para serem passadas a ferro em 12 minutos.

 **IMPORTANTE:** Não abra a porta de carga enquanto o programa está a funcionar. Se tiver que abrir a porta, não a mantenha aberta durante um longo período.

5.2.3. Durante o programa

Se abrir a porta quando o programa está a correr, o produto irá passar para modo standby. Assim que a porta tiver sido fechada, prima a tecla Start/Pause para continuar o programa.

Não abra a porta de carga enquanto o programa está a funcionar. Se tiver que abrir a porta, não a mantenha aberta durante um longo período.

Fim de programa

Assim que o programa tiver terminado, os LED de aviso para Start/Pause, o nível de depósito de água, a limpeza de filtro e a limpeza do condensador irão acender. Adicionalmente, um sinal sonoro será emitido no final do programa. Pode retirar a roupa para preparar a máquina para uma nova carga.

 **IMPORTANTE:** Limpe o filtro de algodão após cada programa. Esvazie o depósito de água após cada programa.

 **IMPORTANTE:** Se não retirar a roupa após o programa ter terminado, a fase antirrugas de 1 hora irá ser automaticamente ativada. Este programa roda o tambor em intervalos regulares para evitar rugas.

5.3. Informação sobre a luz do tambor

- Este produto inclui uma luz LED Luz do tambor. A luz funciona automaticamente quando abre a porta. E apaga-se automaticamente após algum tempo.
- Não é uma opção ajustável para o utilizador ligá-la ou desligá-la.
- Por favor, não tente substituir ou modificar a luz LED.

PROGRAMAS	OPÇÕES				
	Arranque retardado	Cancelamento de Aviso Sonoro	Bloqueio Infantil	Retardamento de Tempo	Antirrugas
Secagem extra de algodão	✓	✓	✓	✓	✓
Secagem em armário algodão	✓	✓	✓	✓	✓
Passar a ferro a seco algodão	✓	✓	✓	✓	✓
Secagem em armário sintéticos	✓	✓	✓	✓	✓
Secar com ferro sintéticos	✓	✓	✓	✓	✓
Delicado	✓	✓	✓	X	✓
Mistura	✓	✓	✓	✓	✓
Baby care	✓	✓	✓	✓	✓
Ganga	✓	✓	✓	✓	✓
60 min	✓	✓	✓	X	✓
30 min	✓	✓	✓	X	✓
10 min	✓	✓	✓	X	✓
Refrescar	✓	✓	✓	X	✓
Express 29'	✓	✓	✓	X	✓
Camisas 12'	✓	✓	✓	X	✓
X	Não selecionável				
✓	Selecionável				

⚠ **ATENÇÃO:** As opções “Delicado” e “Nível de Secagem” não podem ser selecionadas ao mesmo tempo em qualquer programa.

6. LIMPEZA E CUIDADO

🚫 IMPORTANTE: Não utilize químicos industriais para limpar a sua máquina de secar. Não utilize uma máquina de secar que tenha sido limpa com químicos industriais.

6.1. Limpeza do filtro de algodão

🚫 IMPORTANTE: NÃO SE ESQUEÇA DE LIMPAR O FILTRO DE COTÃO APÓS CADA UTILIZAÇÃO.

Para limpar o filtro de algodão:

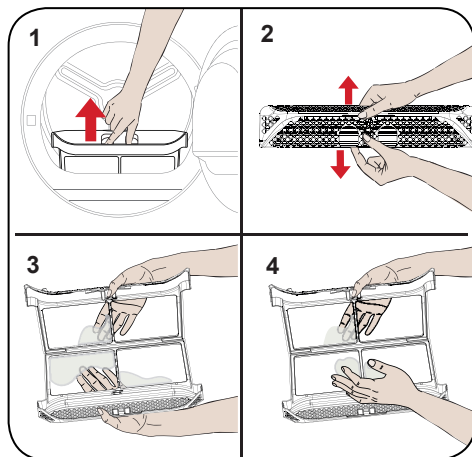

1. Abrir a porta de carga.
2. Puxe o filtro de algodão para o remover.
3. Utilize as mãos ou um pano suave para limpar o algodão.
4. Feche e volte a instalar o filtro de algodão.

Após a máquina de secar ter sido utilizada durante um determinado período de tempo, se encontrar uma camada que irá causar obstrução na superfície do filtro, lave o filtro com água quente para limpar a camada. Seque bem o filtro antes de o reinstalar novamente.

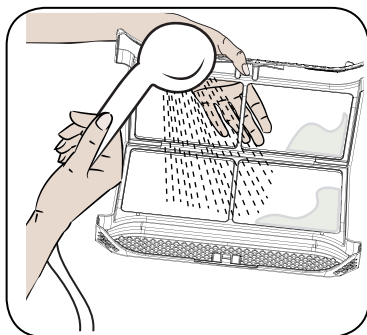

6.2. Esvaziar o depósito de água

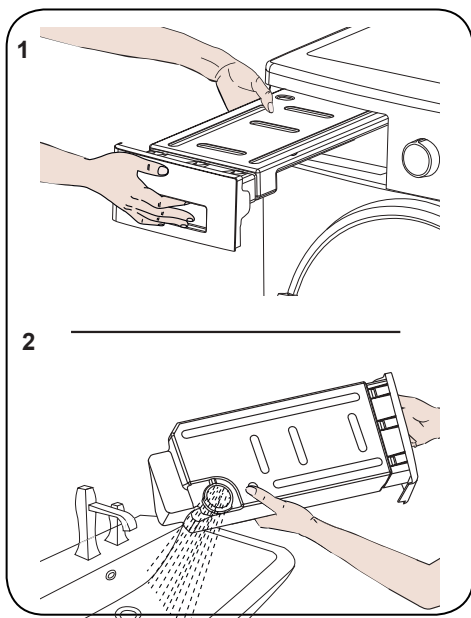

1. Puxe a tampa da gaveta e retire, cuidadosamente, o depósito.
2. Retire a água do depósito.
3. Se existir algodão acumulado na tampa de descarga no depósito, limpe-o com água.
4. Volte a instalar o depósito de água.

👉 IMPORTANTE: Nunca remova o depósito de água quando o programa estiver a funcionar. A água condensada no depósito de água não se adequa para consumo humano.

👉 IMPORTANTE: NÃO SE ESQUEÇA DE ESVAZIAR O DEPÓSITO DE ÁGUA APÓS CADA UTILIZAÇÃO.

6.3. Limpeza do condensador

👉 IMPORTANTE: Limpe o condensador quando vir o aviso “Limpeza do Condensador”.

👉 IMPORTANTE: MESMO SE O “LED DE AVISO DE LIMPEZA DO CONDENSADOR” NÃO ESTIVER ACESO: LIMPE O CONDENSADOR APÓS CADA 15 PROCESSOS DE SECAGEM OU UMA VEZ POR MÊS.

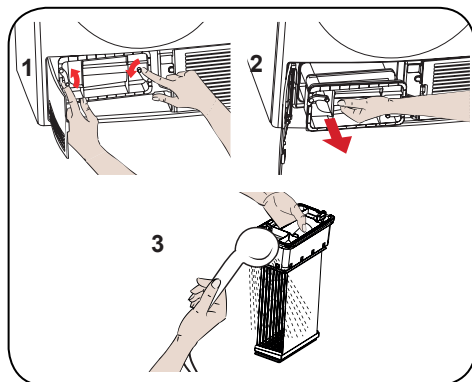

Se o processo de secagem estiver completo, abra a porta de carga e aguarde até que arrefeça.

1. Abra o rodapé e liberte os 2 fechos da tampa do condensador.
2. Segure o condensador pela parte de plástico e puxe-o para fora.
3. Limpe-o com chuveiro e aguarde até que a água escoe.
4. Insira totalmente o condensador na base e bloqueie os 2 fechos.
5. Feche a tampa do rodapé

6.4. Limpeza do sensor de humidade

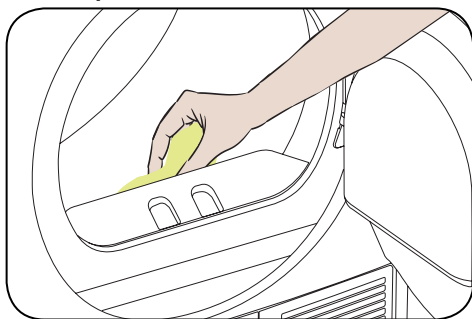

Dentro da máquina, existem sensores de humidade que detetam se a roupa está seca ou não.

Para limpar os sensores:

1. Abra a porta de carga da máquina.
2. Se a máquina ainda estiver quente devido ao processo de secagem aguarde até que arrefeça.
3. Utilizando um pano húmido embebido em vinagre, limpe as superfícies de metal do sensor e seque-as.

👉 IMPORTANTE: LIMPE AS SUPERFÍCIES DE METAL DO SENSOR 4 VEZES POR ANO.

👉 IMPORTANTE: Não utilize ferramentas de metal para limpar as superfícies de metal do sensor.

⚠️ NOTA: Devido ao risco de incêndio ou explosão, não utilize agentes de solução, agentes de limpeza ou produtos similares aquando da limpeza dos sensores.

6.5. Limpeza da superfície interior da porta de carga

⚠ IMPORTANTE: NÃO SE ESQUEÇA DE LIMPAR A SUPERFÍCIE INTERIOR DA PORTA DE CARGA APÓS CADA PROCESSO DE SECAGEM.

Abra a porta de carga da máquina de secar e limpe todas as superfícies interiores e a junta com um pano suave e húmido.

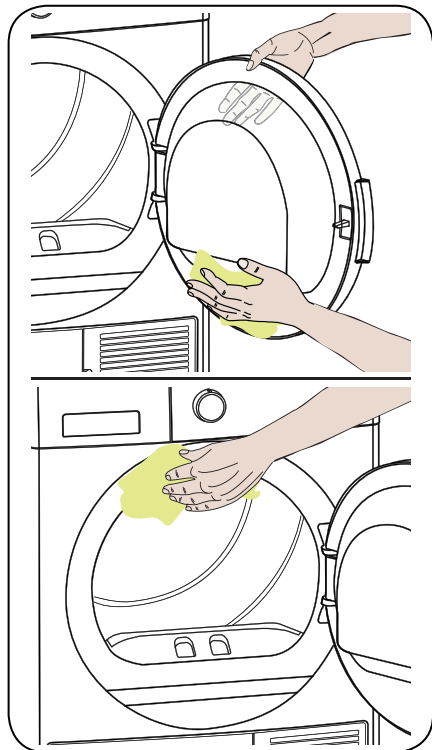

7. ESPECIFICAÇÕES TÉCNICAS

Marca	VOX
Nome do modelo	TDM-800T
Altura	Min: 845 mm / Max: 855 mm*
Largura	596 mm
Profundidade	609 mm
Capacidade (máx.)	8 kg**
Peso líquido (com porta de plástico)	36,5 kg
Peso líquido (com porta de vidro)	38,8 kg
Tensão	220-240 V
Potência	2700 W

*Altura mín.: Altura com pés ajustáveis não utilizados. Altura máx.: Altura com pés ajustáveis não esticados ao máximo.

**Peso de roupa seca antes da lavagem.



IMPORTANTE: Para melhorar a qualidade da máquina de secar, as especificações técnicas estão sujeitas a alterações sem aviso prévio.



IMPORTANTE: Os valores indicados foram obtidos em ambiente laboratorial de acordo com os padrões relevantes. Estes valores podem ser alterados dependendo das condições ambientais e da utilização da máquina de secar.

8. RESOLUÇÃO DE PROBLEMAS

A sua máquina de secar é instalada com sistemas que realizam, de forma contínua, verificações durante o processo de secagem para tomar as providências necessárias e avisá-lo em caso de avaria.

⚠️ NOTA: Se o problema persistir mesmo se tiver realizado os passos indicados nesta secção, contacte o seu vendedor ou Fornecedor de Serviço Autorizado. Nunca tente reparar um produto avariado.

PROBLEMA	RAZÃO	SOLUÇÃO
O processo de secagem demora um longo período.	A superfície do filtro de algodão poderá estar entupida.	Lave o filtro com água tépida.
	O condensador poderá estar entupido.	Limpe o condensador.
	As grelhas de ventilação na frente da máquina poderão estar fechadas.	Abra as portas/janelas para evitar que a temperatura ambiente aumente muito.
	Poderá existir uma camada de calcário no sensor de humidade.	Limpe o sensor de humidade.
	A máquina de secar poderá estar sobrecarregada com roupa.	Não sobrecarregue a máquina de secar.
	A roupa poderá não ter centrifugado o suficiente.	Selecione uma velocidade de centrifugação mais alta na sua máquina de lavar.
A roupa sai húmida no final do processo de secagem.	⚠️ A roupa sai quente no final do processo de secagem geralmente parece estar húmida.	
	O programa utilizado poderá não ser adequado para o tipo de roupa.	Verifique as etiquetas de cuidado nos itens de roupa, selecione um programa adequado para o tipo de roupa e, adicionalmente, utilize os programas de tempo.
	A superfície do filtro de algodão poderá estar entupida.	Lave o filtro com água tépida.
	O condensador poderá estar entupido.	Limpe o condensador.
	A máquina de secar poderá estar sobrecarregada com roupa.	Não sobrecarregue a máquina de secar.
	A roupa poderá não ter centrifugado o suficiente.	Selecione uma velocidade de centrifugação mais alta na sua máquina de lavar.
A máquina de secar não pode ser aberta ou o programa não pode ser iniciado. A máquina de secar não ativa quando é ajustada.	A máquina de secar não pode ser ligada.	Certifique-se de que a ficha está colocada na tomada.
	A porta de carga poderá estar aberta.	Certifique-se de que a porta de carga está bem fechada.
	Poderá não ter definido um programa ou premido a tecla Start/Pause.	Certifique-se de que o programa foi definido e que a máquina de secar não está no modo Standby (Pausa).
	Bloqueio infantil poderá estar ativo.	Desative o bloqueio infantil.

PROBLEMA	RAZÃO	SOLUÇÃO
O programa foi interrompido sem razão.	A porta de carga poderá não estar bem fechada.	Certifique-se de que a porta de carga está bem fechada.
	Poderá haver uma falha de eletricidade.	Prima o botão Start/Pause para iniciar o programa.
	O depósito de água poderá estar cheio.	Esvazie o depósito de água.
As roupas encolheram, estragaram-se ou deterioraram-se.	O programa utilizado poderá não ser adequado para o tipo de roupa.	Verifique as etiquetas de cuidado nos itens de roupa, selecione um programa adequado para o tipo de roupa.
Sai água da porta de carga.	Poderá existir cotão acumulado nas superfícies interiores da porta de carga e nas superfícies da junta da porta de carga.	Limpe as superfícies interiores da porta de carga e as superfícies da junta da porta de carga.
A porta de carga abre sozinha.	A porta de carga poderá não estar bem fechada.	Empurre a porta de carga até que oíça um som de fecho.
O símbolo de aviso de depósito de água está aceso/a piscar.	O depósito de água poderá estar cheio.	Esvazie o depósito de água.
	A mangueira de descarga de água poderá estar dobrada.	Se o produto estiver conectado diretamente à saída de água, verifique a mangueira de descarga de água.
O símbolo de aviso de limpeza do filtro está aceso.	O filtro de cotão poderá estar sujo.	Limpe o filtro.
O indicador de aviso de limpeza de condensador está aceso.	O condensador poderá estar sujo.	Limpe o condensador.
Os símbolos de aviso de limpeza do filtro e do condensador estão a piscar.	A base do filtro poderá estar entupida com cotão.	Limpe a base do filtro.
	Poderá existir uma camada que cause obstrução na superfície do filtro de cotão.	Lave o filtro com água tépida.
	O condensador poderá estar entupido.	Limpe o condensador.
Não é possível iniciar o programa e o LED de aviso do filtro está a piscar.	O filtro poderá não estar instalado.	Instale o filtro.
	O LED de aviso do filtro está a piscar, apesar de o filtro estar instalado	Contacte um fornecedor de serviços técnicos.
Não é possível iniciar o programa e o LED de aviso do condensador está a piscar	O condensador poderá não estar instalado.	Instale o condensador.
Não é possível iniciar o programa, e os LED de aviso do condensador e do filtro estão a piscar	O condensador e o filtro podem não estar colocados	Substitua o filtro
	Os LED de aviso do filtro e do condensador estão a piscar, apesar de o filtro e o condensador estarem colocados	Contacte a assistência técnica

9. AVISOS AUTOMÁTICOS DE FALHAS E O QUE FAZER

A sua máquina de secar roupa está equipada com um sistema integrado de deteção de falhas, indicado por uma combinação de luzes de funcionamento intermitentes. Os códigos de falha mais comuns são mostrados abaixo.

Código de erro	Solução
E03	Esvazie o depósito de água. Se o problema não ficar resolvido, contacte o agente de serviço autorizado mais próximo.
E04	Contacte o agente de serviço autorizado mais próximo.
E05	Contacte o agente de serviço autorizado mais próximo.
E06	Contacte o agente de serviço autorizado mais próximo.
E08	Pode haver oscilação de tensão na rede elétrica. Aguarde até que a tensão seja adequada para a gama de trabalho.

10. INFORMAÇÕES DE PROTEÇÃO AMBIENTAL E EMBALAGEM

10.1. Informações de embalagem

A embalagem deste produto é fabricada em materiais reciclados. Não elimine a embalagem e os resíduos juntamente com os resíduos domésticos ou outros. Ao invés disso, leve-a para o ponto de recolha de embalagens definido pela sua autoridade local.

11. DESCREVER A ETIQUETA DE ENERGIA E POUPANÇA DE ENERGIA

11.1. Etiqueta de energia

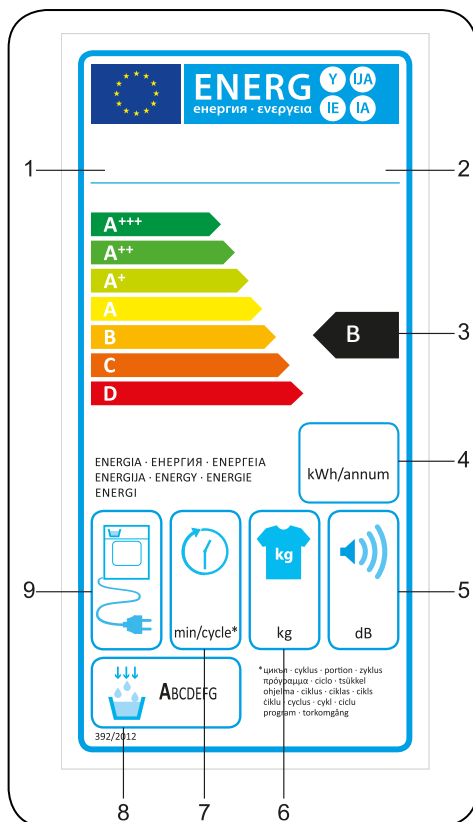

1. Marca registada
2. Modelo
3. Classe Energética
4. Consumo de Energia Anual
5. Ruído durante a secagem
6. Capacidade de secar roupa
7. Tempo do ciclo de secagem em armário algodão
8. Classe de eficiência de condensação
9. Tecnologia da máquina

11.2. Eficiência energética

- Deverá operar a máquina de secar na capacidade total, no entanto, certifique-se de que não está sobrecarregada.
- Quando a roupa está a ser lavada, a velocidade de centrifugação deverá estar no nível mais alto possível. Isto irá encurtar o tempo de secagem e reduzir o consumo de energia.
- Certifique-se de que os mesmos tipos de roupa são secos em conjunto.
- Por favor, siga as recomendações no manual de utilizador para seleção de programa.
- Para circulação de ar, deixe um espaço adequado na frente e atrás da máquina de secar. Não cubra as grelhas na parte frontal da máquina.
- A menos que seja necessário, não abra a porta de carga da máquina quando estiver a secar. Se tiver que abrir a porta, não a mantenha aberta durante um longo período.
- Não adicione roupa (molhada) durante o processo de secagem.
- Cabelos e algodão que se soltam da roupa e andam pelo ar são apanhados pelos “Filtros de Algodão”. Certifique-se de que os filtros estão limpos antes e depois de cada utilização.
- Para modelos com condensador, certifique-se de que o condensador é limpo, pelo menos, uma vez por mês ou após 30 utilizações.
- Durante o processo de secagem, o ambiente onde a máquina de secar é instalado deverá ser bem ventilado.

FICHA DO PRODUTO

Cumprir com a Regulamentação Delegada pela Comissão (UE) Núm. 392/2012

Nome do fornecedor ou marca registada	VOX
Nome do modelo	TDM-800T
Capacidade máxima (kg)	8
Tipo de máquina de secar	Condenser
Classe de eficiência energética ⁽¹⁾	B
Consumo de Energia Anual (kWh) ⁽²⁾	561
Automático de não automático	Automatic
Consumo de energia do programa de algodão padrão em carga total (kWh)	4,68
Consumo de energia do programa de algodão padrão em carga parcial (kWh)	2,56
Consumo de energia do modo off para o programa de algodão padrão em carga total P_o (W)	0.5
Consumo de energia do modo on para o programa de algodão padrão em carga total P_L (W)	1,0
A duração do modo on esquerdo (mín)	n/a
Programa algodão padrão ⁽³⁾	
Tempo do programa de algodão padrão em carga total $T_{secagem}$ (min.)	129
Tempo do programa de algodão padrão em carga parcial, $T_{secagem\ 1/2}$ (min.)	76
Tempo de programa ponderado do programa de algodão padrão em carga total e parcial (T_t)	99
Classe de eficiência de condensação ⁽⁴⁾	B
Eficiência de condensação média do programa de algodão padrão em carga total $C_{secagem}$	%81
Eficiência de condensação média do programa de algodão padrão em carga parcial $C_{secagem\ 1/2}$	%81
Eficiência de condensação ponderada do programa de algodão padrão em carga total e parcial C_t	%81
Nível de potência de som para o programa de algodão padrão em carga total ⁽⁵⁾	65
Embutido	No

(1) Escala de A+++ (mais eficiente) para D (menos eficiente)

(2) Consumo energético baseado em 160 ciclos de secagem do programa de algodão padrão em carga total e parcial e consumo dos modos de potência baixa. Consumo real de energia por ciclo dependerá de como o eletrodoméstico é utilizado.

(3) "Programa de secagem em armário algodão" utilizado em carga total e parcial é o programa de secagem padrão com o qual se relacionam as informações na ficha e na etiqueta, que este programa é adequado para secar roupa de algodão molhada normal e que é o programa mais eficiente em termos de consumo energético para algodão

(4) Escala de G (menos eficiente) para A (mais eficiente)

(5) Valor médio ponderado - L wA expresso em dB(A) re 1 pW





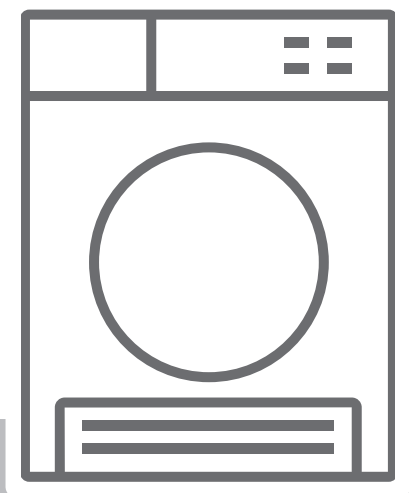



ES Secadora / Manual de usuario



TDM-800T

Gracias por elegir este producto.

Este Manual de usuario contiene información de seguridad e instrucciones importantes relacionadas con el uso y mantenimiento del aparato. Tome el tiempo que necesite para leer este Manual de usuario antes de usar el aparato y guárdelo por si tuviese que consultarlo más adelante.

Icono	Leyenda	Descripción
	ADVERTENCIA	Riesgo de lesión grave o muerte
	RIESGO DE DESCARGA ELÉCTRICA	Voltaje peligroso
	INCENDIO	Riesgo de incendio
	ATENCIÓN	Riesgo de lesiones o daños materiales
	IMPORTANTE/ADVERTENCIA	Información sobre el correcto funcionamiento del sistema
		Lea las instrucciones.
		Superficie caliente

ÍNDICE

1. INSTRUCCIONES DE SEGURIDAD	3
1.1. Seguridad eléctrica.....	3
1.2. Seguridad de los niños.....	4
1.3. Seguridad del producto	5
1.4. Uso correcto	6
1.5. Instalación sobre una lavadora.....	8
2. INSTALACIÓN	9
2.1. Regulación de las patas	10
2.2. Conexión eléctrica.....	10
2.3. Instalación bajo una encimera.....	10
3. INFORMACIÓN GENERAL	10
4. PREPARACIÓN DE LAS PRENDAS	11
4.1. Clasificación de las prendas para secar.....	11
4.2. Preparación de las prendas para secar.....	12
4.3. Capacidad de carga	12
5. USO DE LA SECADORA.....	13
5.1. Panel de mando	13
5.1.1. Selector de Programa.....	13
5.1.2. Indicador electrónico y funciones adicionales	13
5.2. Tabla de selección de programas y de consumos.....	14
5.2.1. Funciones adicionales	15
5.2.2. Inicio del programa	16
5.2.3. Durante el programa	17
5.3. Información sobre la luz del tambor	17
6. LAVADO Y CUIDADO	19
6.1. Limpieza del filtro de pelusas	19
6.2. Vaciado del depósito de agua	19
6.3. Limpieza del condensador.....	20
6.4. Limpieza del sensor de humedad.....	20
6.5. Limpieza de la superficie interior de la puerta de carga.....	21
7. ESPECIFICACIONES TÉCNICAS.....	22
8. SOLUCIÓN DE PROBLEMAS.....	23
9. AVISOS AUTOMÁTICOS DE ERROR Y QUÉ HACER.....	25
10. PROTECCIÓN MEDIOAMBIENTAL E INFORMACIÓN DE EMBALAJE	26
10.1. Información de embalaje	26
11. DESCRIPCIÓN DE LA ETIQUETA ENERGÉTICA Y AHORRO DE ENERGÍA	26
11.1. Etiquetado energético.....	26
11.2. Eficiencia energética.....	27

CONSIDERACIONES PRINCIPALES

- Este aparato lo pueden usar niños de al menos 8 años de edad y personas con capacidades físicas, sensoriales o mentales reducidas o con falta de experiencia y conocimientos siempre que hayan recibido la supervisión o instrucciones necesarias con respecto al uso seguro del aparato y comprendan los riesgos asociados. Los niños no deben jugar con el aparato. Ningún niño debe realizar la limpieza ni el mantenimiento de usuario de este aparato sin supervisión.
- Esta secadora está indicada solo para uso doméstico de interior. En caso de darle un uso comercial, se invalidará la garantía.
- Utilice este producto solo para prendas en cuya etiqueta se indique que son aptas para secado en secadora.
- El fabricante no se hace responsable de los daños causados de un uso o transporte inapropiados.
- No permita que los revestimientos de suelo obstruyan las aperturas de ventilación.
- La instalación y la reparación del aparato deben ser realizadas únicamente por un agente reparador autorizado. El fabricante no se hace responsable de los daños causados por reparaciones de personal no autorizado.

⚠ ADVERTENCIA: Nunca rocíe o vierta agua dentro de la secadora para limpiarla. Existe riesgo de descarga eléctrica.

- Deje al menos 3 cm de espacio entre los paneles laterales y trasero del producto y sobre el mismo en caso de que coloque el aparato bajo una encimera.
- En caso de ser necesario el montaje / desmontaje de la instalación bajo una encimera, éste debe ser realizado por un técnico de servicio autorizado.

- Antes de la instalación, comprobar que el producto no tenga daños visibles. Nunca instale ni ponga en funcionamiento un producto dañado.
- No deje que ningún animal se acerque a la secadora.
- Los suavizantes para la ropa, o productos similares, deben usarse según las instrucciones del fabricante.
- Retire todos los objetos de los bolsillos: mecheros, cerillas, etc.
- El aparato no debe instalarse tras una puerta que se pueda cerrar con llave, una puerta corredera ni una puerta con bisagra en el lado opuesto a la puerta de la secadora, de tal modo que pueda impedir la apertura total de la misma.

1. INSTRUCCIONES DE SEGURIDAD

Este apartado contiene instrucciones de seguridad que le ayudarán a protegerse contra el riesgo de sufrir lesiones personales o daños a la propiedad. No seguir estas instrucciones invalidará la garantía.

1.1. Seguridad eléctrica

- El aparato no debe alimentarse mediante un dispositivo de conmutación externo, como un temporizador. Tampoco debe conectarse a un circuito que se encienda y apague regularmente mediante una herramienta.
- No toque el enchufe de alimentación con las manos mojadas. Tire siempre del enchufe para desconectar el producto, de lo contrario correrá el riesgo de sufrir una descarga eléctrica.
- Conecte la secadora a una toma de corriente con toma de tierra y protegida por un fusible. Asegúrese de que la conexión a tierra se realice por un electricista cualificado. Nuestra empresa no se hace responsable de las pérdidas o daños resultantes del uso de la secadora sin una conexión a tierra que cumpla la normativa local.
- El voltaje y la protección de fusible admitida están indicados en la etiqueta de tipo. **(Para la etiqueta de tipo, véase Información general)**
- Los valores de tensión y frecuencia indicados en la etiqueta de tipo deben ser iguales a los de su hogar.
- Desenchufe la secadora si no la va a usar durante un periodo de tiempo considerable y durante las tareas de instalación, mantenimiento, limpieza y reparación. De lo contrario, podría dañarse la secadora.
- El enchufe debe quedar accesible en todo momento tras la instalación.

 El uso de un enchufe/cable de alimentación dañado puede dar lugar a un incendio o una descarga eléctrica. Si alguno de estos elementos se encuentra dañado, debe sustituirse. Dicha sustitución deberá realizarla una persona cualificada.

 Para prevenir el riesgo de incendio o de descarga eléctrica, no utilice alargadores, regletas ni adaptadores para conectar la secadora a la red eléctrica.

1.2. Seguridad de los niños

- Este aparato no está diseñado para que lo usen personas (incluidos niños) con capacidades físicas, sensoriales o mentales reducidas o con falta de experiencia y conocimiento salvo que sean supervisadas o reciban instrucciones sobre el uso del aparato por parte de una persona responsable de su seguridad.
- Este aparato lo pueden usar niños de al menos 8 años de edad y personas con capacidades físicas, sensoriales o mentales reducidas o con falta de experiencia y conocimientos siempre que hayan recibido la supervisión o instrucciones necesarias con respecto al uso seguro del aparato y comprendan los riesgos asociados. Los niños no deben jugar con el aparato. Ningún niño debe realizar la limpieza ni el mantenimiento de usuario de este aparato sin supervisión.
- No deje que haya niños desatendidos cerca de la máquina.
- Los niños podrían quedarse atrapados en el interior del aparato, lo que podría producirles la muerte.
- No deje que los niños toquen la máquina mientras esta esté funcionando. La superficie se calienta extremadamente y podría producir daños en la piel.
- Mantenga el material de embalaje fuera del alcance de los niños.

- Si se ingiere detergente o materiales de limpieza o estos entran en contacto con la piel o los ojos, podría producirse envenenamiento e irritación.
- Mantenga los materiales de limpieza fuera del alcance de los niños. Los productos eléctricos son peligrosos para los niños.
- Mantenga a los niños alejados de la máquina mientras esté funcionando.
- Para prevenir que los niños puedan interrumpir el ciclo de secado puede activar el bloqueo para niños para evitar cualquier cambio en el programa que se esté realizando.
- No permita que los niños se sienten o se suban encima o dentro del producto.

1.3. Seguridad del producto

 **Debido al riesgo de incendio, NUNCA deben introducirse en la secadora las siguientes prendas:**

- No introduzca prendas sin lavar en la secadora.
- Las prendas que se hayan manchado con sustancias, como aceite de cocina, acetona, alcohol, petróleo, queroseno, quitamanchas, aguarrás, ceras o quitaceras, deben lavarse con agua caliente y una cantidad extra de detergente antes de secarse en la secadora.
- Trapos de limpieza y tapetes que tengan residuos de productos de limpieza inflamables, acetona, gases, petróleo, quitamanchas, aguarrás, ceras, quitaceras o químicos.
- Prendas con restos de laca, quitaesmalte y sustancias parecidas.
- Prendas que se hayan utilizado para limpiar con productos químicos industriales (como en la limpieza química).
- Prendas que contengan partes o accesorios con algún tipo de espuma, esponja, caucho o similares al caucho, como pueden ser esponjas de espuma

de látex, gorros de ducha, tejidos impermeables, ropa hecha a medida y almohadas de espuma.

- Prendas con relleno o partes dañadas (almohadas o chaquetas). La espuma que sobresale de estas prendas podría provocar un incendio durante el proceso de secado.
- Usar la secadora en entornos que contengan polvo de harina o de carbón podría causar una explosión.

⚠ ATENCIÓN: No se debe introducir en la secadora ropa interior que tenga refuerzos metálicos. Podría dañarse la secadora si los refuerzos metálicos se desprenden o se pierden durante el secado.

1.4. Uso correcto

⚠ ATENCIÓN: Nunca pare la secadora antes de que finalice el ciclo de secado a no ser que se saquen y extiendan rápidamente todas las prendas para que se disipe el calor.

⚠ ATENCIÓN: Asegúrese de que ningún animal entre en la secadora. Compruebe el interior de la secadora antes de usarla.

⚠ ATENCIÓN: Puede producirse el sobrecalentamiento de la ropa dentro de la secadora si cancela el programa o en caso de que ocurra algún fallo eléctrico durante el funcionamiento de la misma. Esta concentración de calor puede causar combustión, así que asegúrese de activar el programa de ventilación para enfriarla o retire rápidamente la colada de la secadora para tenderla y disipar el calor.

- Utilice la secadora solo para uso doméstico y para secar tejidos en cuya etiqueta se indique que son aptos para la secadora. Se prohíbe cualquier otro uso distinto a aquel para el que ha sido concebida.
- En caso de darle un uso comercial, se invalidará la garantía.

- Este aparato está diseñado para ser usado únicamente dentro de una vivienda, y debe colocarse sobre una superficie lisa y estable.
- No se apoye ni se siente sobre la puerta de la secadora. La secadora podría volcarse.
- Para mantener una temperatura que no dañe la colada (ej. para evitar que la colada salga ardiendo), después del proceso de secado se inicia un proceso de refrigeración. El programa acaba después del mismo. Retire siempre la colada de inmediato al final del programa.

 **ATENCIÓN:** No utilice nunca la secadora sin el filtro de pelusas o con un filtro de pelusas dañado.

- Deben limpiarse los filtros de pelusas **después de cada uso** tal como se indica en **Limpieza del filtro de pelusas**.
- Los filtros de pelusas deben secarse después de cada limpieza con agua. Los filtros mojados pueden causar una avería durante el proceso de secado.
- No debe permitir que se acumulen pelusas alrededor de la secadora (no aplicable a aquellos aparatos para la ventilación exterior del edificio)

 **IMPORTANTE:** No se debe reducir el espacio existente entre la secadora y el suelo con objetos como alfombras, maderas o paneles, de lo contrario no se podrá asegurar la suficiente entrada de aire en el aparato.

- No instale la secadora en habitaciones donde exista riesgo de congelación. Las temperaturas bajo cero afectan de manera negativa al funcionamiento de la secadora. La condensación que se congela en la bomba y en la manguera podría causar daños.

1.5. Instalación sobre una lavadora

⚠ ATENCIÓN: No se puede instalar una lavadora encima de la secadora. Preste atención a las siguientes advertencias para colocar la secadora encima de una lavadora.

⚠ ATENCIÓN: La secadora sólo puede colocarse en lavadoras que tengan una capacidad igual o superior.

- Para usar la secadora encima de una lavadora, se debe colocar un elemento de fijación entre ambos productos. El elemento de fijación deberá ser colocado por un proveedor de servicios autorizado.
- Cuando la secadora se coloque sobre una lavadora, el peso total de los dos productos podrá alcanzar casi los 150 kilos (cargados). Coloque los productos sobre un suelo firme con capacidad de carga.

Tabla para la correcta instalación de lavadoras y secadoras						
Secadora (Profundidad)	Lavadora					
	37 cm	42 cm	53 cm	56 cm	59 cm	85 cm
56 cm	X	X	✓	✓	✓	✓
61 cm	X	X	X	✓	✓	✓

(Para una información más completa, véase 7. Especificaciones técnicas)

Para colocar la secadora encima de la lavadora es necesario utilizar un kit de apilamiento especial como accesorio opcional. Póngase en contacto con el servicio de atención al cliente para adquirirlo. Las instrucciones de montaje vienen con el kit de apilamiento

Declaración de conformidad de la CE

Declaramos que nuestros productos cumplen con las directivas, decisiones y normativas europeas pertinentes y con los requisitos enumerados en los estándares mencionados.

Deshacerse del producto antiguo

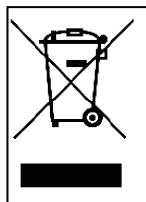

Este producto cumple con la Directiva europea RAEE (2013/19/EU). Este producto lleva un símbolo de clasificación para residuos de aparatos eléctricos y electrónicos (RAEE).

Este símbolo, que se encuentra sobre el producto o en la etiqueta de información, indica que no debe desechar el producto junto con otros residuos domésticos al final de su vida útil. Para evitar los daños potenciales de la eliminación de residuos incontrolada en el medio ambiente y en la salud humana, mantenga este producto separado de cualquier otro tipo de residuo. Para ayudar a la reutilización sostenible de los recursos materiales, asegúrese que el producto se recicla de manera responsable.

Contacte con el distribuidor o con las autoridades locales para informarse acerca de cómo y dónde puede llevar el producto para reciclar el producto de forma segura para el medio ambiente. Este producto no puede mezclarse con otros residuos comerciales para reciclar.

2. INSTALACIÓN

- Antes de contactar con el proveedor de servicios local autorizado para la instalación de la secadora, compruebe la información del manual de usuario para asegurarse de que la instalación eléctrica y la toma de agua estén disponibles. Si no lo están, puede llamar a un electricista cualificado y a un fontanero para que realicen los ajustes necesarios.
 - La preparación del lugar donde irá instalada la secadora es responsabilidad del cliente, así como la instalación eléctrica y de aguas residuales. Antes de la instalación, compruebe que la secadora no tiene ningún daño. Si está dañada, no la instale. Los productos dañados podrían poner en peligro su salud.
 - Instale la secadora sobre una superficie lisa y estable.
 - Ponga en marcha la secadora en un entorno libre de polvo con buena ventilación de aire.
 - **No debe** reducir el espacio entre la secadora y el suelo con objetos como alfombras, maderas o tapetes.
 - **No bloquee las rejillas de ventilación** situadas en el zócalo de la secadora.
 - El aparato no debe instalarse tras una puerta que se pueda cerrar con llave, una puerta corredera ni una puerta con bisagra en el lado opuesto a la puerta de la secadora de tal modo que pueda impedir la apertura total de la misma.
 - Una vez instalada la secadora, las conexiones deben permanecer intactas. Al instalar la secadora, asegúrese de que la superficie trasera no quede apoyada sobre algo (un grifo, un enchufe, etc.)
 - La temperatura de funcionamiento de la secadora va de +5 °C a +35 °C. Cuando trabaja fuera de este rango de temperatura, el funcionamiento se puede ver afectado negativamente y se puede averiar el producto.
 - Tenga cuidado al transportar el producto ya que es muy pesado. Use siempre guantes de seguridad.
 - Instale siempre el producto contra una pared.
 - La parte trasera del producto debe instalarse contra una pared.
 - Si el producto se coloca sobre una superficie estable, utilice un nivel para comprobar que es totalmente estable.
- Si no ha quedado lo suficientemente estable, ajuste las patas hasta que quede firme. Repita el mismo proceso cada vez que cambie de lugar el producto.
- No coloque la secadora sobre el cable de alimentación.

2.1. Regulación de las patas

- Para que la secadora funcione con el menor ruido y vibración posibles, debe quedar estable y equilibrada sobre sus patas. Ajuste las patas para asegurar que el producto está equilibrado.
- Gire las patas hacia derecha e izquierda hasta que la secadora esté nivelada y estable.



IMPORTANTE: No quite nunca las patas ajustables.

2.2. Conexión eléctrica



ATENCIÓN: Existe riesgo de incendio y de descarga eléctrica.

- La corriente de la secadora está establecida en 220-240 V y 50 Hz.
- El cable de alimentación de la secadora está equipado con un enchufe especial. Este enchufe debe conectarse a una toma de tierra protegida con un fusible de 16 amperios, según se indica en la etiqueta de tipo. La capacidad de corriente de la línea eléctrica donde se conecte la toma debe ser también de 16 amperios. Consulte con un electricista cualificado si no tiene dicha toma o fusible.
- Nuestra empresa no se hace responsable de los daños causados de su uso sin toma de tierra.



IMPORTANTE: Usar su máquina a valores de baja tensión acorta la vida útil de la misma y reduce su rendimiento.

2.3. Instalación bajo una encimera

- Deje al menos 3 cm de espacio entre los paneles laterales y trasero del producto y sobre el mismo en caso de que coloque el aparato bajo una encimera.
- En caso de ser necesario el montaje / desmontaje de la instalación bajo una encimera, éste deberá ser realizado por un servicio autorizado.

3. INFORMACIÓN GENERAL

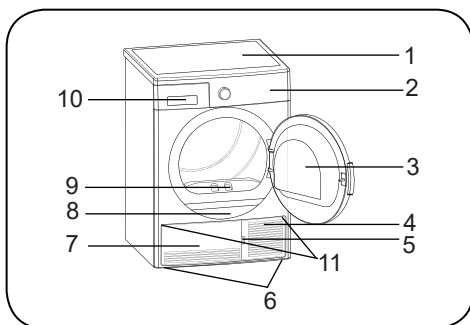

















1. Bandeja superior
2. Panel de control
3. Puerta de carga
4. Ranura de apertura del zócalo
5. Zócalo
6. Patas regulables
7. Cubierta del zócalo
8. Etiqueta de tipo
9. Filtro de pelusas
10. Cubierta del cajón
11. Rejillas de ventilación

4. PREPARACIÓN DE LAS PRENDAS

4.1. Clasificación de las prendas para secar

Siga las instrucciones de secado de las etiquetas de la ropa. Introduzca únicamente prendas que tengan el símbolo que indique que "pueden ser secadas en la secadora".

- No ponga en funcionamiento el producto con una cantidad de carga o un tipo de prenda distintos a aquellos que se indican en el apartado 4.3. Capacidad de carga.

 Apto para secar en secadora	 No necesita planchado	 Secado delicado	 No apto para secar en secadora
 Sin secado	 No lavar en seco	 A cualquier temperatura	 A temperatura alta
 A temperatura media	 A temperatura baja	 Sin calor	 Tender para secar
 Extender para secar	 Colgar mojado para secar	 Extender a la sombra para secar	 Apto para limpieza en seco

No secar tejidos finos, multicapa o gruesos juntos, ya que no tardan en secarse. Por esta razón, seque juntas prendas que tengan la misma estructura y el mismo tipo de tejido. De este modo podrá obtener un secado uniforme. Si cree que la colada aún está mojada, puede seleccionar un programa de tiempo para secado adicional.

IMPORTANTE: Los tejidos delicados, bordados, de lana o seda, las prendas de tejidos delicados y caros, las prendas herméticas y las cortinas de tul no son aptos para ser secados en la secadora.

4.2. Preparación de las prendas para secar

Riesgo de incendio y explosión

Retire todos los objetos de los bolsillos: mecheros, cerillas, etc.

ATENCIÓN: Podrían dañarse el tambor de la secadora y los tejidos.

- Las prendas se podrían enrollar durante el proceso de lavado. Sepárelas antes de introducirlas en la secadora.
- Retire todos los objetos de los bolsillos de las prendas y tenga en cuenta lo siguiente:
- Anude los cinturones, los cordones de los delantales, etc. o utilice una bolsa de lavado.
- Cierre las cremalleras, las hebillas y los cierres y abroche los botones de las fundas.
- Para obtener un mejor secado, clasifique las prendas según el tejido y el programa de secado.
- Quite los broches y las partes metálicas de las prendas.
- Los productos tejidos como las camisetas o las prendas de punto **encojen normalmente en el primer secado**. Seleccione un programa que las proteja.
- **No seque los sintéticos más de la cuenta. Esto provocará arrugas.**
- Al lavar la colada que posteriormente se vaya a secar, ajuste la cantidad de suavizante según la información del fabricante de la lavadora.

4.3. Capacidad de carga

Siga las instrucciones en “Tabla de selección de programas y de consumos”. (Véase: **5.2 Tabla de selección de programas y de consumos**). No cargue el producto con más cantidad de prendas de los valores de capacidad comprendidos en la tabla.



IMPORTANTE: No se recomienda cargar la secadora con más ropa que la que se muestra en la ilustración. En caso de sobrecargar la secadora, se reduce su función de secado y tanto la secadora como las prendas podrían resultar dañadas.

Colada	Peso de carga en seco (gr)
Sábanas (dobles)	725
Almohadas	240
Toalla de baños	700
Toallas de mano	225
Camisas	190
Camisas de algodón	200
Vaqueros	650
Pantalones con tejido gabardina	400
Camisetas	120

5. USO DE LA SECADORA

5.1. Panel de mando

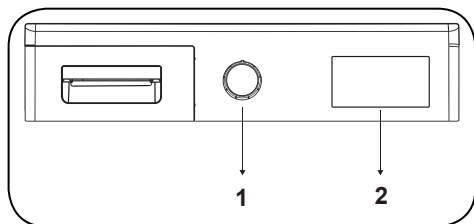

1. Selector de Programa

2. Indicador electrónico y funciones adicionales

5.1.1. Selector de Programa

Utilice el selector de programa para seleccionar el programa de secado deseado

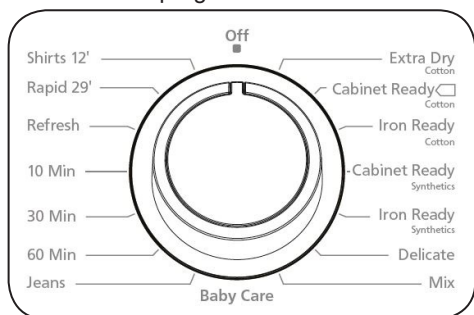

5.1.2. Indicador electrónico y funciones adicionales

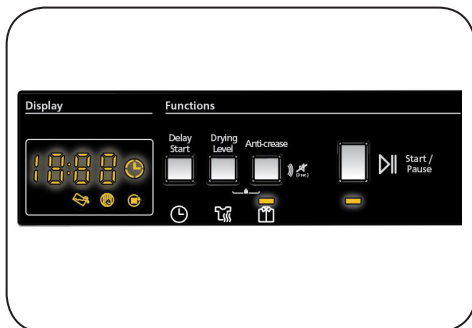

Símbolos de la pantalla:

Indicador de advertencia del depósito de agua	
Indicador de advertencia de limpieza del filtro de pelusas	
Indicador de advertencia de limpieza del condensador	

5.2. Tabla de selección de programas y de consumos

Pulse el botón de Inicio/Pausa para iniciar el programa. El LED de Inicio/Pausa indica que el programa ha comenzado y se encenderá el LED que indica el secado.

Programa	Carga (kg)	Velocidad de centrifugado de la lavadora	Cantidad aproximada de humedad restante	Duración (minutos)
Algodón secado extra	8	1000	60%	132
Algodón seco armario	8	1000	60%	129
Algodón seco plancha	8	1000	60%	107
Sintéticos seco armario	4	800	40%	51
Sintéticos seco plancha	4	800	40%	38
Delicado	2	600	50%	39
Mixto	4	1000	60%	75
Cuidado de bebé	3	1000	60%	60
Vaqueros	4	1200	60%	85
60 min	-	-	-	60
30 min	-	-	-	30
10 min	-	-	-	10
Ventilar	-	-	-	-
Exprés 29'	2	1200	50%	29
Camisas 12'	0.5	1200	50%	12

Valores de consumo energético				
Programa	Carga (kg)	Velocidad de centrifugado de la lavadora	Cantidad aproximada de humedad restante	Valores de consumo energético (kWh)
Algodón seco armario	8	1000	60%	4,68
Algodón seco plancha	8	1000	60%	4,1
Sintéticos seco armario	4	800	40%	1.58
Consumo de potencia en "modo apagado" P_0 (W)				0,5
Consumo de potencia en "modo encendido" P_L (W)				1,0



El programa Algodón seco armario es el programa de secado estándar y se utiliza a plena o media carga. Es al que se refiere la información contenida en las etiquetas de las prendas y artículos. Este programa es el más eficiente para secar las prendas húmedas de algodón normales.

*Programa estándar de clasificación energética (EN 61121:2013)

Lodos los valores de la tabla se han fijado de acuerdo con la norma EN 61121:2013 Los valores de consumo podrán variar de los valores de la tabla dependiendo del tipo de tejido, la velocidad de centrifugado, las condiciones ambientales y los valores de corriente.

5.2.1. Funciones adicionales

A continuación, la tabla que resume las opciones de los programas que se pueden seleccionar.

Opción	Descripción
Antiarrugas	Si selecciona la opción "Antiarrugas" y no abre la puerta de la secadora al final del programa, la fase antiarrugas de 1 hora se ampliará a 2 horas. Después de seleccionar la opción Antiarrugas, oírás una advertencia sonora. Puede apretar el mismo botón otra vez para cancelar dicha opción. Si abre la puerta o aprieta el botón de Inicio/Pausa mientras esté funcionando el paso antiarrugas, se cancelará dicho paso.
Nivel de secado	El nivel de humedad obtenido después del secado puede aumentarse en 3 niveles. De esta manera, se puede seleccionar el nivel de sequedad requerido. Los niveles que se pueden seleccionar aparte de la parametrización estándar: 1, 2, 3. Después de la selección, se enciende el correspondiente LED del nivel de secado.
Inicio diferido	Puede retrasar la hora de inicio del programa seleccionando la opción de 1 hora a 23 horas. Puede activar el tiempo de retardo deseado pulsando el botón Inicio/Pausa. Una vez finalizado el tiempo, el programa seleccionado se iniciará automáticamente. Durante el tiempo de retraso se pueden activar/desactivar opciones compatibles con el programa. Una pulsación prolongada del botón de inicio retrasado cambia el tiempo de retraso de forma continua.
Cancelación del ciclo de indicación acústica	Al finalizar el programa, la secadora emite una advertencia sonora. Mantenga pulsado el botón de opción de "Secado delicado" durante 3 segundos para cancelar este sonido. Cuando pulsa este botón, oírás una advertencia acústica que indica que la opción ha sido cancelada, y el producto no emitirá la advertencia acústica cuando se complete el programa.
Bloqueo para niños	Existe una opción de bloqueo para niños para evitar que se puedan realizar cambios en el transcurso del programa pulsando los botones durante la duración del mismo. Para activar el bloqueo para niños, mantenga pulsados al mismo tiempo los botones del "Antiarrugas" y del "Inicio diferido" durante 3 segundos. Cuando se activa el bloqueo para niños se desactivan todos los botones. El bloqueo para niños se desactiva automáticamente al final del programa. Cuando activa/desactiva el bloqueo para niños parpadean los indicadores LED de las opciones "Antiarrugas" y "Inicio diferido" y se oye una advertencia acústica. Advertencia: cuando el producto esté en funcionamiento o esté activado el bloqueo para niños, si gira el selector de programa oírás una advertencia acústica. Incluso si selecciona otro programa, seguirá funcionando el programa anterior. Para seleccionar el nuevo programa, es necesario desactivar el bloqueo para niños y después girar el selector de programa a la posición "Apagado". Entonces, podrá seleccionar e iniciar el programa deseado.

5.2.2. Inicio del programa

El indicador LED de Inicio/Pausa parpadea durante la selección del programa. Pulse el botón de Inicio/Pausa para iniciar el programa. El LED de Inicio/Pausa indica que el programa ha comenzado y se encenderá el LED que indica el secado.

Programa	Descripción
Algodón secado extra	Este programa seca tejidos gruesos y multicapa, como toallas de ducha, sábanas, almohadas y albornoces, a alta temperatura para que pueda colocarlos en un armario.
Algodón seco armario	Este programa seca pijamas, ropa interior, manteles de algodón, etc., para que pueda colocarlos en un armario.
Algodón seco plancha	Este programa seca prendas de algodón y las prepara para el planchado. La colada retirada de la máquina saldrá húmeda.
Sintéticos seco armario	Este programa seca prendas sintéticas como camisas, camisetas y blusas, a menor temperatura que los programas para algodón, para que pueda colocarlas en un armario.
Sintéticos seco plancha	Este programa seca prendas sintéticas como camisas, camisetas y blusas, a menor temperatura que los programas para algodón, y las prepara para el planchado. La colada retirada de la máquina saldrá húmeda.
Delicado	Este programa seca prendas finas como camisas, blusas y prendas de seda, a baja temperatura y las deja listas para vestir.
Mixto	Este programa seca prendas con mezcla de algodón y sintéticos que no destiñan y las deja listas para vestir.
Cuidado de bebé	Este programa seca ropa delicada de bebés a baja temperatura y las deja listas para vestir.
Vaqueros	Este programa se utiliza para secar vaqueros.
Programas de tiempo	Para lograr el nivel de secado necesario a baja temperatura, puede utilizar los programas de tiempo de 10 min., 30 min., y 60 min. Independientemente del nivel de secado, el programa se parará a la hora deseada.
Ventilar	Este programa proporciona ventilación sin calor durante 10 minutos para ayudarle a ventilar sus prendas.
Exprés 29'	2 kg de camisas de algodón centrifugadas a alta velocidad en la lavadora se secarán en 29 minutos.
Camisas 12'	En 12 minutos, 2 o 3 camisas estarán listas para planchar.

 **IMPORTANTE:** No abra la puerta de carga durante el funcionamiento del programa. Si tiene que abrir la puerta, no la mantenga abierta mucho tiempo.

5.2.3. Durante el programa

Si abre la puerta cuando el programa esté funcionando, el producto pasará al modo de espera. Una vez cerrada la puerta, pulse el botón Inicio/Pausa para retomar el programa.

No abra la puerta de carga durante el funcionamiento del programa. Si tiene que abrir la puerta, no la mantenga abierta mucho tiempo.

Fin de programa

Una vez finalizado el programa, se encienden los indicadores LED de Inicio/Pausa, el nivel del depósito de agua, de limpieza de filtro y de limpieza del condensador. Además, al finalizar el programa, la secadora emite una advertencia sonora. Puede sacar la colada y la máquina estará lista para ser cargada de nuevo.

 **IMPORTANTE:** Limpie el filtro de pelusas después de cada programa. Vacíe el depósito de agua después de cada programa.

 **IMPORTANTE:** Si no saca la colada cuando finalice el programa, se activa de forma automática la fase Antiarrugas de 1 hora. Este programa hace girar el tambor a intervalos regulares para evitar arrugas.

5.3. Información sobre la luz del tambor

- Este producto incluye la luz LED del tambor. La luz funciona automáticamente al abrir la puerta. Y se cierra automáticamente después de un tiempo.
- No es una opción ajustable para que el usuario la abra o la cierre.
- Por favor, no intente reemplazar o modificar la luz LED.

PROGRAMAS	OPCIONES				
	Inicio diferido	Cancelación de la advertencia sonora	Bloqueo para niños	Nivel de secado	Antiarrugas
Algodón secado extra	✓	✓	✓	✓	✓
Algodón seco armario	✓	✓	✓	✓	✓
Algodón seco plancha	✓	✓	✓	✓	✓
Sintéticos seco armario	✓	✓	✓	✓	✓
Sintéticos seco plancha	✓	✓	✓	✓	✓
Delicado	✓	✓	✓	X	✓
Mixto	✓	✓	✓	✓	✓
Cuidado de bebé	✓	✓	✓	✓	✓
Vaqueros	✓	✓	✓	✓	✓
60 min	✓	✓	✓	X	✓
30 min	✓	✓	✓	X	✓
10 min	✓	✓	✓	X	✓
Ventilar	✓	✓	✓	X	✓
Exprés 29'	✓	✓	✓	X	✓
Camisas 12'	✓	✓	✓	X	✓
X	No seleccionable				
✓	Seleccionable				

⚠ ATENCIÓN: Las opciones “Delicado” y “Nivel de secado” no se pueden seleccionar al mismo tiempo en ninguno de los programas.

6. LAVADO Y CUIDADO

IMPORTANTE: No utilice productos químicos industriales para la limpieza de su secadora. No utilice la secadora si ha sido limpiada con productos químicos industriales.

6.1. Limpieza del filtro de pelusas

IMPORTANTE: NO OLVIDE LIMPIAR EL FILTRO DE PELUSAS DESPUÉS DE CADA USO.

Para limpiar el filtro de pelusas:

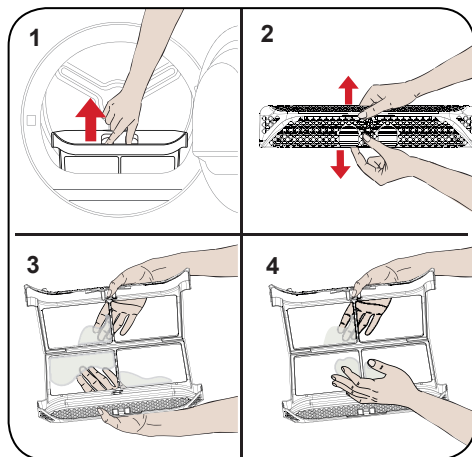

1. Abra la puerta de carga.
2. Tire del filtro de pelusas para sacarlo.
3. Límpielo con las manos o con un trapo suave.
4. Cierre y reajuste el filtro de pelusas.

Después de que la secadora haya sido usada por un determinado periodo de tiempo, si se encuentra con una capa que obstruya la superficie del filtro, lávelo con agua caliente para retirar la capa. Seque bien el filtro antes de volver a instalarlo.

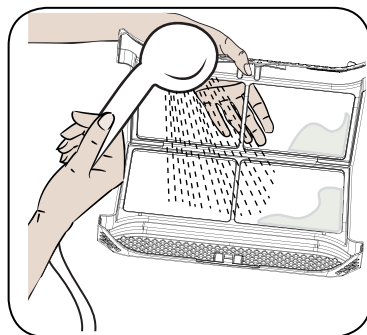

6.2. Vaciado del depósito de agua

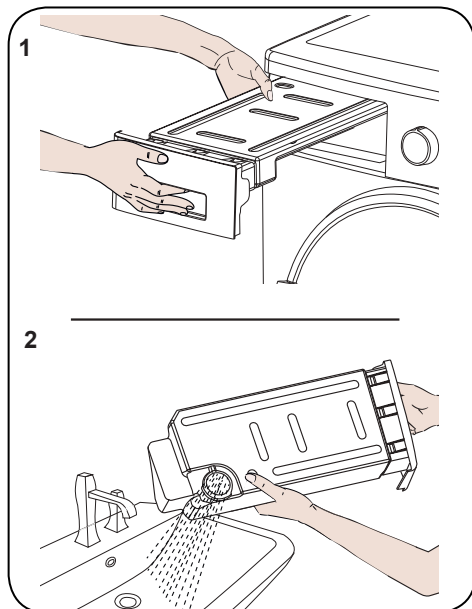

1. Tire de la cubierta del cajón y saque el depósito con cuidado.
2. Vacíe el agua del depósito.
3. Si hay pelusas acumuladas en el tapón de descarga del depósito, límpielas con agua.
4. Vuelva a ajustar el depósito de agua.

IMPORTANTE: No quite nunca el depósito mientras el programa esté en funcionamiento. El agua condensada en el depósito de agua no es apta para el consumo humano.

IMPORTANTE: NO OLVIDE VACIAR EL DEPÓSITO DE AGUA DESPUÉS DE CADA USO.

6.3. Limpieza del condensador

IMPORTANTE: Limpie el condensador cuando vea la advertencia "Limpieza del condensador".

IMPORTANTE: INCLUSO SI NO SE ENCIENDE EL LED DE ADVERTENCIA DE "LIMPIEZA DEL CONDENSADOR": LIMPIE EL CONDENSADOR DESPUÉS DE CADA 15 SECADOS O UNA VEZ AL MES.

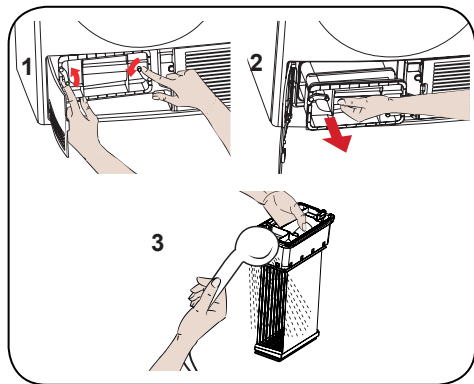

Si se ha completado el proceso de secado, abra la puerta de carga y espere a que se enfríe la ropa.

1. Abra el zócalo y suelte los 2 cierres de la tapa del condensador.
2. Agarre el condensador por la parte de plástico y tire de ella.
3. Límpielo con un cabezal de ducha y espere a que se escurra el agua.
4. Inserte completamente el condensador en su sitio y bloquee los 2 cierres.
5. Cierre la cubierta del zócalo

6.4. Limpieza del sensor de humedad

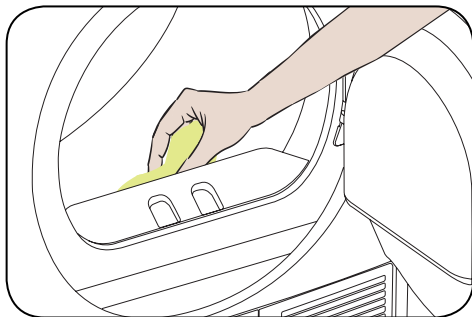

Dentro de la máquina existen sensores de humedad que detectan si la colada está seca o no.

Para limpiar los sensores:

1. Abra la puerta de carga de la máquina.
2. Si la máquina aún está caliente debido al proceso de secado, espere a que se enfríe.
3. Con un trapo suave impregnado en vinagre limpie las superficies metálicas del sensor y séquelas.

IMPORTANTE: LIMPIE LAS SUPERFICIES METÁLICAS DEL SENSOR 4 VECES AL AÑO.

IMPORTANTE: No utilice instrumentos metálicos para limpiar las superficies metálicas del sensor.

ADVERTENCIA: Debido al riesgo de incendio y explosión, no utilice soluciones, agentes limpiadores o productos parecidos para limpiar los sensores.

6.5. Limpieza de la superficie interior de la puerta de carga

⚠ IMPORTANTE: NO OLVIDE LIMPIAR LA SUPERFICIE INTERIOR DE LA PUERTA DE CARGA DESPUÉS DE CADA SECADO.

Abra la puerta de carga de la secadora y limpie toda las superficies interiores y las juntas con un trapo suave y seco.

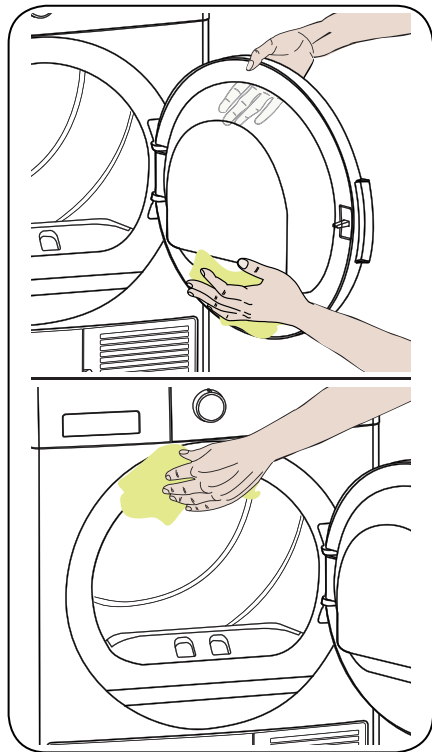

7. ESPECIFICACIONES TÉCNICAS

Marca	VOX
Nombre de modelo	TDM-800T
Altura	Min: 845 mm / Max: 855 mm*
Ancho	596 mm
Profundidad	609 mm
Capacidad (máx.)	8 kg**
Peso neto (con puerta de plástico)	36,5 kg
Peso neto (con puerta de cristal)	38,8 kg
Voltaje	220-240 V
Potencia	2700 W

*Altura mínima: Altura sin ajustar las patas regulables. *Altura máxima: Altura con las patas regulables ajustadas al máximo.

**Peso de las prendas secas antes de ser lavadas.



IMPORTANTE: Para mejorar la calidad de la secadora, se pueden realizar modificaciones de las especificaciones técnicas sin previo aviso.



IMPORTANTE: Los valores declarados han sido obtenidos en un laboratorio según la correspondiente normativa. Estos valores pueden variar dependiendo de las condiciones ambientales y del uso de la secadora.

8. SOLUCIÓN DE PROBLEMAS

Su secadora está equipada con sistemas que verifican constantemente el buen funcionamiento de la misma durante el proceso de secado y le advierte en caso de que algo no esté funcionando bien.

⚠️ ADVERTENCIA: Si el problema persiste, incluso si usted ha seguido todos los pasos de este apartado, póngase en contacto con el distribuidor o con un proveedor de servicios autorizado. Nunca trate de reparar el producto si no funciona.

PROBLEMA	MOTIVO	SOLUCIÓN
El proceso de secado tarda mucho tiempo.	La superficie del filtro de pelusas está obstruida.	Lave el filtro con agua templada.
	El condensador está obstruido.	Limpie el condensador.
	Las rejillas de ventilación de la parte delantera de la máquina están cerradas.	Abra las puertas/ventanas para evitar que la temperatura de la habitación suba demasiado.
	Hay una capa de cal sobre el sensor de humedad.	Limpie el sensor de humedad.
	La secadora tiene sobrecarga de ropa.	No cargue la máquina en exceso.
	La colada no está bien centrifugada.	Seleccione una velocidad de centrifugado más alta en su lavadora.
La ropa sale húmeda al final del proceso de secado.	⚠️ Las prendas que salen calientes de la secadora al final del proceso de secado generalmente parecen más húmedas.	
	El programa elegido no es el correcto para el tipo de prenda.	Compruebe las etiquetas de instrucciones de lavado de las prendas, seleccione el programa apropiado para el tipo de prenda y, además, use un programa de tiempo.
	La superficie del filtro de pelusas está obstruida.	Lave el filtro con agua templada.
	El condensador está obstruido.	Limpie el condensador.
	La secadora tiene sobrecarga de ropa.	No cargue la máquina en exceso.
	La colada no está bien centrifugada.	Seleccione una velocidad de centrifugado más alta en su lavadora.
No se puede abrir la secadora o no se puede iniciar el programa. La secadora no se activa cuando se ajusta.	La secadora está desenchufada.	Asegúrese de que está enchufada.
	Está abierta la puerta de carga.	Asegúrese de que la puerta de carga está bien cerrada.
	No puede seleccionar ningún programa o pulsar el botón de Inicio/Pausa.	Asegúrese de que ha seleccionado el programa y que la secadora no está en modo de espera (pausa).
	Está activado el bloqueo para niños.	Desactive el bloqueo para niños.
El programa se ha interrumpido sin motivo aparente.	La puerta de carga no está bien cerrada.	Asegúrese de que la puerta de carga está bien cerrada.
	Se ha producido un fallo en la corriente eléctrica.	Pulse el botón de Inicio/Pausa para iniciar el programa.
	El depósito de agua está lleno.	Vacíe el depósito de agua.

PROBLEMA	MOTIVO	SOLUCIÓN
La ropa se ha encogido, apelmazado o deteriorado.	El programa elegido no es el correcto para el tipo de prenda.	Compruebe las etiquetas de instrucciones de lavado de las prendas y seleccione el programa apropiado para el tipo de prenda.
Sale agua por la puerta de carga.	Puede haber pelusas acumuladas en las superficies interiores de la puerta de carga y en las superficies de las juntas de la puerta de carga.	Limpie las superficies interiores de la puerta de carga y las superficies de las juntas de la puerta de carga.
La puerta de carga se abre sola.	La puerta de carga no está bien cerrada.	Empuje la puerta de carga hasta oír el sonido de cierre.
Parpadea o se enciende el símbolo de advertencia del depósito de agua.	El depósito de agua está lleno.	Vacíe el depósito de agua.
	La manguera de desagüe está torcida.	Si el producto está conectado directamente a la toma de agua, compruebe la manguera de desagüe.
Está encendido el símbolo de advertencia de limpieza de filtro.	Está sucio el filtro de pelusas.	Limpie el filtro.
El símbolo de advertencia de limpieza del condensador está encendido.	El condensador podría estar sucio.	Limpie el condensador.
Los símbolos de advertencia de limpieza del filtro y del condensador están parpadeando.	El cajón del filtro está obstruido de pelusas.	Limpie el cajón del filtro.
	Hay una capa que produce obstrucción en la superficie del filtro de pelusas.	Lave el filtro con agua templada.
	El condensador está obstruido.	Limpie el condensador.
El programa no se puede poner en marcha y el LED de advertencia del filtro está parpadeando.	El filtro podría no estar conectado.	Conecte el filtro.
	El LED de advertencia del filtro parpadea a pesar de que el filtro está conectado.	Llame al responsable del servicio técnico.
El programa no se puede poner en marcha y el LED de advertencia del condensador está parpadeando.	El condensador podría no estar conectado.	Conecte el condensador.
No se puede iniciar el programa y los LED de advertencia del condensador y del filtro parpadean	El condensador y el filtro no se puede colocar	Reemplace el filtro
	Los LED de advertencia del filtro y del condensador parpadean, a pesar de que el filtro y el condensador están colocados	Llame al servicio técnico

9. AVISOS AUTOMÁTICOS DE ERROR Y QUÉ HACER

Su secadora está equipada con un sistema de detección de fallos incorporado, indicado por una combinación de luces de funcionamiento intermitentes. A continuación se muestran los códigos de fallo más comunes.

Código de error	Solución
E03	Si el problema no se soluciona, póngase en contacto con el servicio técnico autorizado más cercano.
E04	Contacte con la empresa de servicio autorizada más cercana.
E05	Contacte con la empresa de servicio autorizada más cercana.
E06	Contacte con la empresa de servicio autorizada más cercana.
E08	Puede haber fluctuación de tensión en la red. Espere hasta que el voltaje sea el apropiado para el rango de funcionamiento.

10. PROTECCIÓN MEDIOAMBIENTAL E INFORMACIÓN DE EMBALAJE

10.1. Información de embalaje

El embalaje de este producto está hecho con material reciclado. No deseche el embalaje junto con desechos domésticos o de otro tipo. En lugar de eso, llévelo al punto de recogida establecido por las autoridades locales.

11. DESCRIPCIÓN DE LA ETIQUETA ENERGÉTICA Y AHORRO DE ENERGÍA

11.1. Etiquetado energético

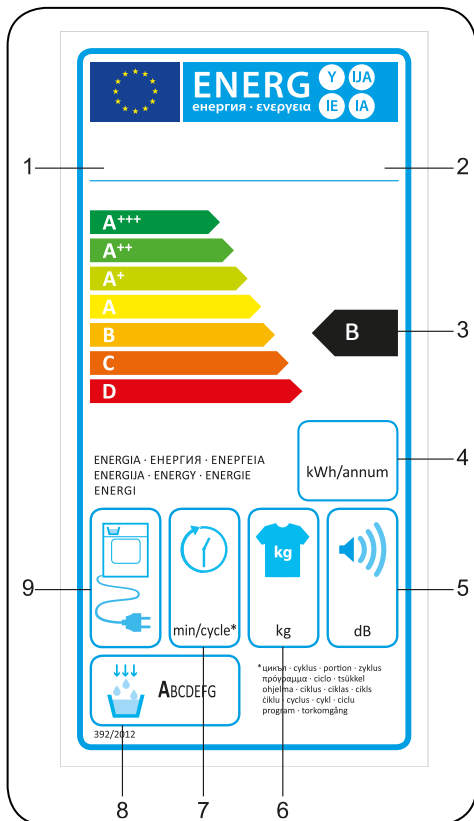

1. Marca
2. Modelo
3. Clase energética
4. Consumo de energía anual
5. Ruido durante el secado
6. Capacidad de ropa seca
7. Tiempo del ciclo Algodón seco armario
8. Eficiencia de condensación
9. Tecnología de la máquina

11.2. Eficiencia energética

- Debe usar la secadora a plena capacidad, pero asegúrese de no sobrecargarla.
- Lave las prendas a la mayor velocidad de centrifugado posible. Esto reducirá el tiempo de secado y el consumo de energía.
- Asegúrese de secar juntas el mismo tipo de prendas.
- Siga las recomendaciones del manual de usuario para seleccionar el programa.
- Para la circulación de aire, deje una distancia adecuada entre las paredes laterales y trasera de la secadora. No cubra las rejillas de la parte delantera de la máquina.
- A menos que sea necesario, no abra la puerta de la máquina durante el secado. Si tiene que abrirla, no la mantenga abierta mucho tiempo.
- No añada nuevas prendas (mojadas) durante el proceso de secado.
- Las fibras y las pelusas que se desprenden de la colada durante el proceso de secado van a parar a los "filtros de pelusas". Asegúrese de que los filtros están limpios antes y después de cada uso.
- En los modelos con condensador, asegúrese de limpiar el condensador, al menos, una vez al mes o después de 30 usos.
- Durante el proceso de secado, el lugar donde esté instalada la secadora tiene que estar bien ventilado.

FICHA DE PRODUCTO	
Cumple con la normativa delegada de la Comisión (EU) No 392/2012	
Nombre del proveedor o marca	VOX
Nombre de modelo	TDM-800T
Capacidad máxima (kg)	8
Tipo de secadora	Condenser
Clase de eficiencia energética ⁽¹⁾	B
Consumo energético anual (kWh) ⁽²⁾	561
Automático o no automático	Automatic
Consumo de energía del programa estándar de algodón a plena carga (kWh)	4,68
Consumo de energía del programa estándar de algodón a media carga (kWh)	2,56
Consumo de potencia del modo apagado del programa estándar de algodón a plena carga P_o (W)	0.5
Consumo de potencia del modo encendido del programa estándar de algodón a plena carga P_L (W)	1
Duración del modo encendido (min.)	n/a
Programa estándar de algodón ⁽³⁾	
Tiempo del programa estándar de algodón a plena carga, T_{secado} (min.)	129
Tiempo del programa estándar de algodón a media carga, $T_{\text{secado}1/2}$ (min.)	76
Tiempo estimado del programa estándar de algodón a plena y media carga (T_t)	99
Clase de eficiencia de condensación ⁽⁴⁾	B
Eficiencia de condensación media del programa estándar de algodón a plena carga C_{secado}	%81
Eficiencia de condensación media del programa estándar de algodón a media carga $C_{\text{secado}1/2}$	%81
Eficiencia de condensación estimada del programa estándar de algodón a plena y media carga C_t	%81
Nivel de potencia acústica del programa estándar de algodón a plena carga ⁽⁵⁾	65
Integrado	No

(1) Escala de A+++ (el más eficiente) a D (el menos eficiente)

(2) Consumo energético basado en 160 ciclos de secado con el programa estándar para algodón a plena o media carga, y los modos de bajo consumo. El consumo de energía real por ciclo dependerá de cómo se use el aparato.

(3) El programa "Algodón seco armario" usado a plena o media carga es el programa de secado estándar al que se refiere la información de las etiquetas de las prendas. Este programa es apto para el secado de prendas de algodón mojadas normales y el programa más eficiente en términos de consumo energético para algodón

(4) Escala de G (el menos eficiente) a A (el más eficiente)

(5) Valor medio ponderado - L wA expresado en dB(A) re 1 pW

CE

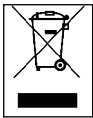

52313300-200505-00



Ovaj dokument je originalno proizveden i objavljen od strane proizvođača, brenda Vox, i preuzet je sa njihove zvanične stranice. S obzirom na ovu činjenicu, Tehnoteka ističe da ne preuzima odgovornost za tačnost, celovitost ili pouzdanost informacija, podataka, mišljenja, saveta ili izjava sadržanih u ovom dokumentu.

Napominjemo da Tehnoteka nema ovlašćenje da izvrši bilo kakve izmene ili dopune na ovom dokumentu, stoga nismo odgovorni za eventualne greške, propuste ili netačnosti koje se mogu naći unutar njega. Tehnoteka ne odgovara za štetu nanесenu korisnicima pri upotrebi netačnih podataka. Ukoliko imate dodatna pitanja o proizvodu, ljubazno vas molimo da kontaktirate direktno proizvođača kako biste dobili sve detaljne informacije.

Za najnovije informacije o ceni, dostupnim akcijama i tehničkim karakteristikama proizvoda koji se pominje u ovom dokumentu, molimo posetite našu stranicu klikom na sledeći link:

<https://tehnoteka.rs/p/vox-masina-za-susenje-vesa-tdm-800t-akcija-cena/>