

## Uputstvo za upotrebu

TRISTAR vaga WG-2419

★★★  
**TRISTAR**



Tehnoteka je online destinacija za upoređivanje cena i karakteristika bele tehnike, potrošačke elektronike i IT uređaja kod trgovinskih lanaca i internet prodavnica u Srbiji. Naša stranica vam omogućava da istražite najnovije informacije, detaljne karakteristike i konkurentne cene proizvoda.

Posetite nas i uživajte u ekskluzivnom iskustvu pametne kupovine klikom na link:

<https://tehnoteka.rs/p/tristar-vaga-wg-2419-akcija-cena/>

★ ★ ★ ●  
**TRISTAR**



**WG - 2419**

NL

**Opmerkingen:**

Deze weegschaal is alleen bestemd voor persoonlijk, huishoudelijk gebruik.

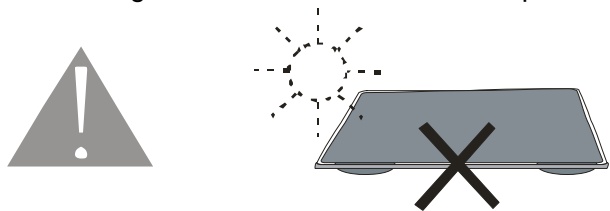

De optimale gebruikstemperatuur is 20 graden Celsius;  $\pm 10\%$



Niet laten vallen

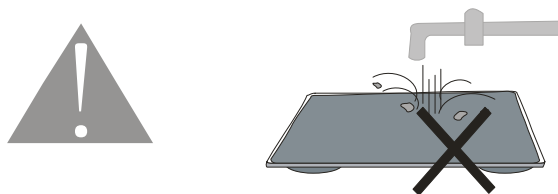

Nooit reinigen met bijtende middelen

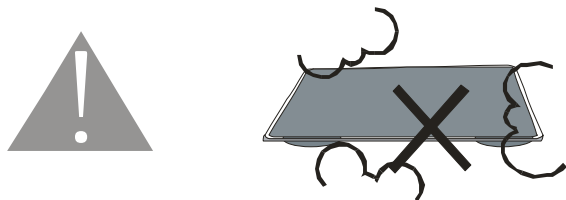

Niet blootstellen aan vuil of hoge EMI (Elektromagnetische Interferentie).

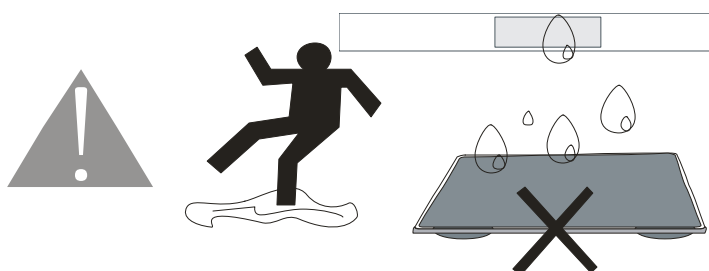

Pas op voor uitglijden/niet met natte voeten op de weegschaal staan.

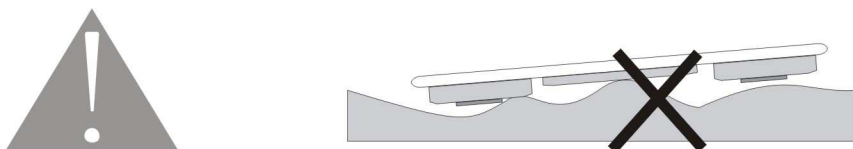

De weegschaal moet op een stevig en gelijkmatig oppervlak geplaatst worden (niet op een tapijt).

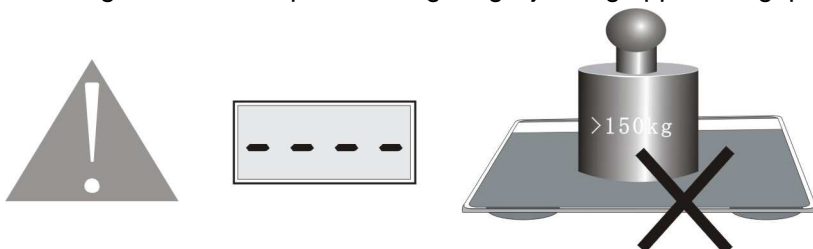

Maximum weegvermogen is 150 kg.

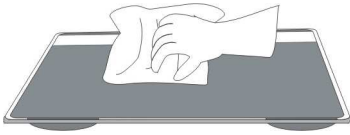

Reinig de weegschaal met een zachte doek.

### Technische gegevens:

Max./Min. capaciteit:	150kg(330 lb)/3kg(6.6 lb)
Stappen:	100g(0.2 lb)
LCD:	75x35mm(2.9"x1.4")
Platform van gehard glas:	300x300x6mm
Batterijen:	1xCR2032

### Gebruik van de personenweegschaal

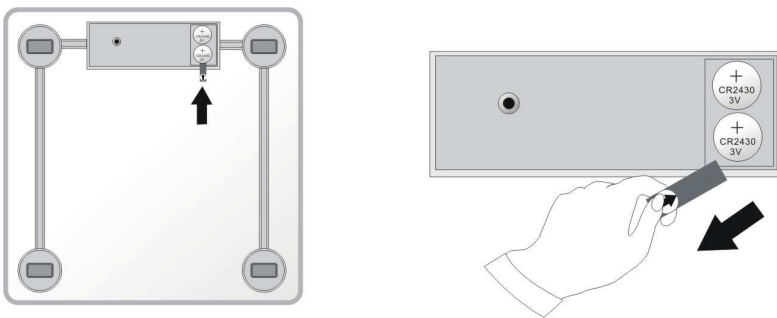

De batterijvakjes bevinden zich aan de onderzijde van de weegschaal. Open de batterijvakjes voordat u de weegschaal voor het eerst gebruikt, en haal het beschermende strookje eruit.

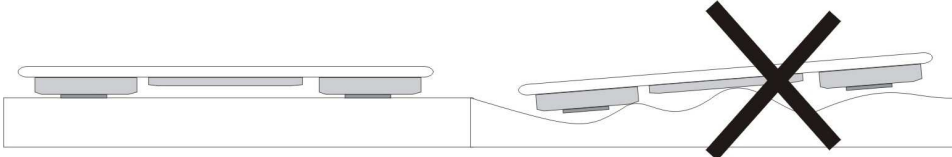

Plaats de weegschaal op een stevig, gelijkmatig oppervlak.

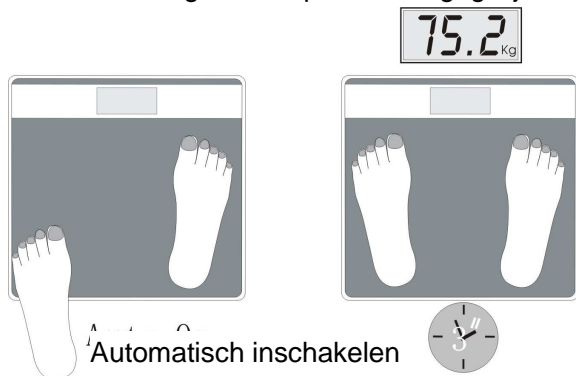

1. Wanneer u op de weegschaal gaat staan of op het platform drukt schakelt de weegschaal automatisch in.

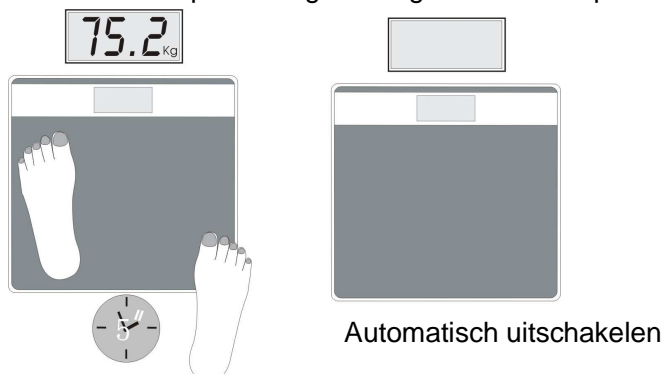

2. Ga rustig op de weegschaal staan. Het apparaat schakelt automatisch in en toont uw gewicht. Wanneer de gewichtseenheid achter het getal verschijnt staat het gewicht 'vast' op het scherm. Dit is het resultaat. Ongeveer 10 seconden nadat de gewichtseenheid op het scherm verschijnt schakelt de weegschaal automatisch uit.

### Gewichtseenheid veranderen

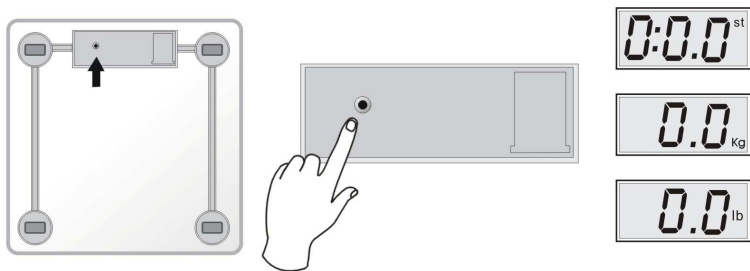

U kunt de gewichtseenheid veranderen in kg, lb of st door op de toets onderop de weegschaal te drukken wanneer de weegschaal ingeschakeld staat.

### Batterijen plaatsen/vervangen:

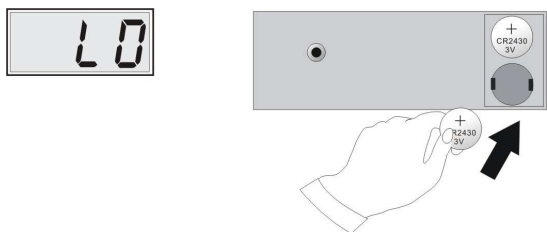

De batterijvakjes bevinden zich aan de onderzijde van de weegschaal. Open de batterijvakjes voordat u de weegschaal voor het eerst gebruikt, en plaats 1 nieuwe CR2032 Lithium-batterijen volgens de polariteitsaanduidingen. Wanneer de aanduiding – LO – op het scherm verschijnt zijn de batterijen bijna leeg. Vervang de batterijen. Belangrijk: Wees voorzichtig wanneer u de batterijen vervangt!! U moet de batterijen wegwerpen volgens de regels die gelden in uw woonplaats. Breng ze naar een afvalverwerkingsstation zodat ze hergebruikt kunnen worden en het milieu niet belasten.

### Informatie over de lichaamssamenstelling

De lichaamssamenstelling geeft de opbouw van het menselijk lichaam weer. Afhankelijk van de opbouw van het lichaam verschilt de werking van de fysiologische mechanismen in het lichaam. Voor optimale werking van de fysiologische processen is een bepaalde verhouding tussen de verschillende onderdelen van de lichaamssamenstelling vereist. De normale fysiologische mechanismen functioneren minder goed als de verhouding uit balans is, en de gezondheid van het menselijk lichaam wordt hierdoor beïnvloed.

De lichaamssamenstelling toont ook de conditie, de lengte en het lichaamstype in verhouding met het vetpercentage. De lichaamssamenstelling helpt u om te bepalen of de verhouding tussen vetpercentage en lichaamstype in balans is.

FR

**Remarques:**

La balance est prévue pour peser la masse corporelle pour une utilisation domestique.

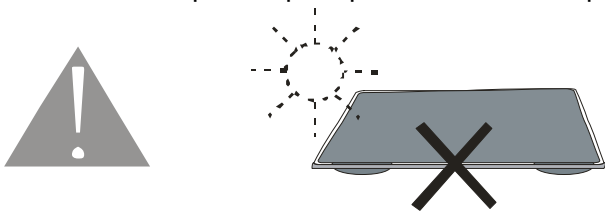

La température d'utilisation maximale est de 20 degrés Celsius;  $\pm 10\%$



Ne faites jamais tomber la balance

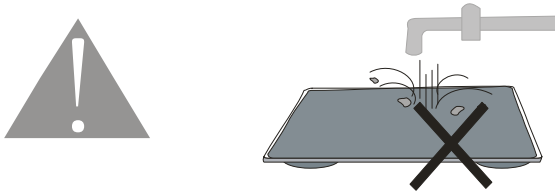

Ne jamais la nettoyer avec du liquide corrosif

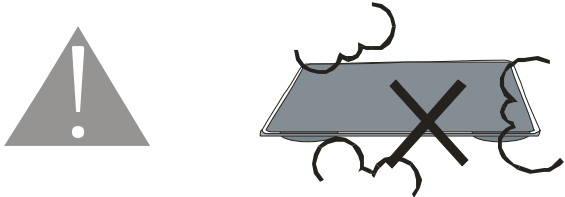

N'utilisez jamais la balance dans des endroits pollués ou à haut EMI (Interférences Electro magnétiques).

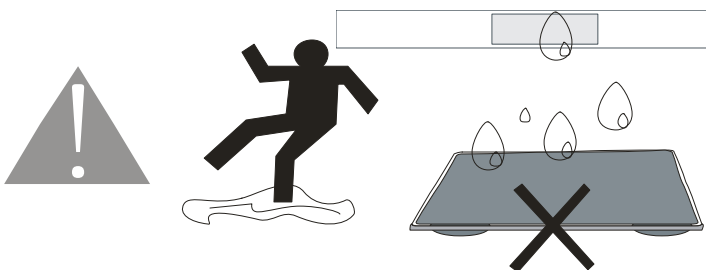

Faites attention au plateau glissant / n'utilisez pas la balance avec des pieds mouillés.

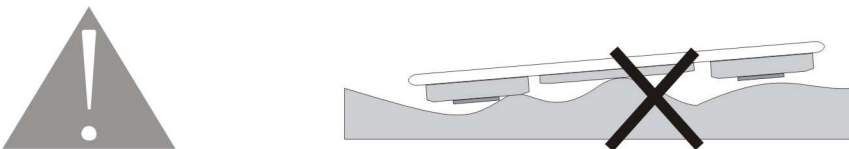

La balance doit être placée sur une surface ferme et plate (évités les tapis).

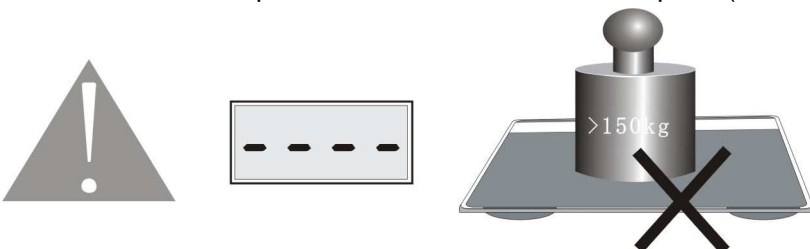

La Capacité de poids maximum est de 150 Kas?

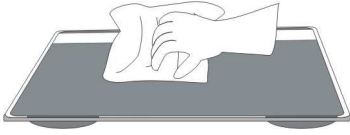

Nettoyez la balance avec un tissu doux

**Données techniques:**

Capacité Max. /Min. :	150kg (330 l)/ 3kg (6.6 l)
Mesures:	100g (0.2 l)
LCD:	75x35mm (2.9"x1.4")
Verre de la plate-forme trempé:	300x300x6mm
Piles:	1xCR2032

**Utilisation de la balance de salle de bains**

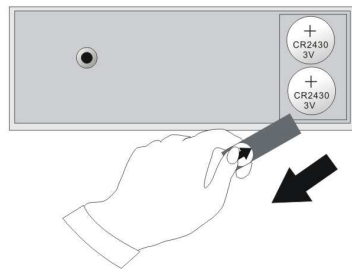
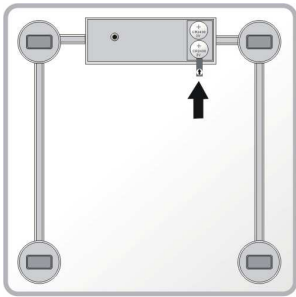

Le compartiment des piles de la balance est situé a l'arrière. Avant la première utilisation, ouvrez le compartiment des piles de la balance et retirez le papier de protection

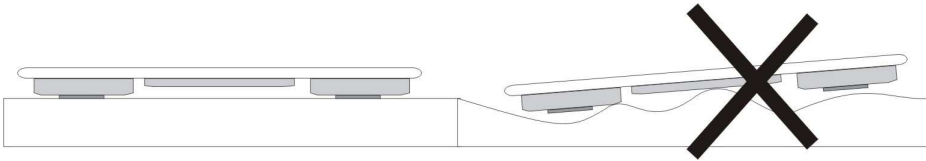

Posez la balance sur une surface ferme et plate

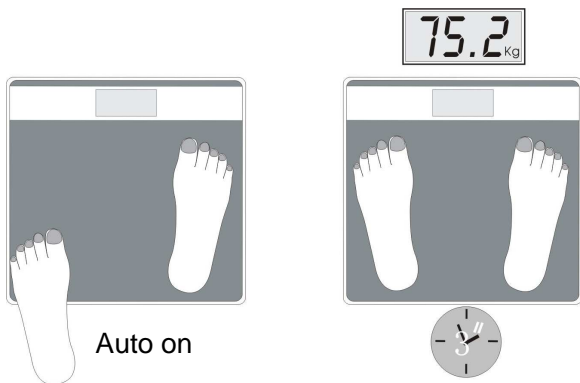

Auto on

1. Dès que vous êtes debout sur la balance ou appuyez sur la plate-forme, la balance s'allumera automatiquement.

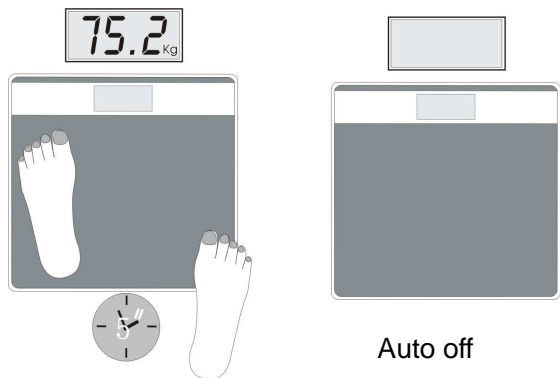

2. Tenez vous debout fermement sur la balance, elle s'allumera automatiquement et affichera le poids. La valeur du poids se stabilisera et se fixera, le chiffre qui apparaîtra alors, représente la masse corporelle. Dix secondes après l'affichage de la valeur de la masse corporelle, la balance s'éteindra automatiquement.

### Changement d'unité

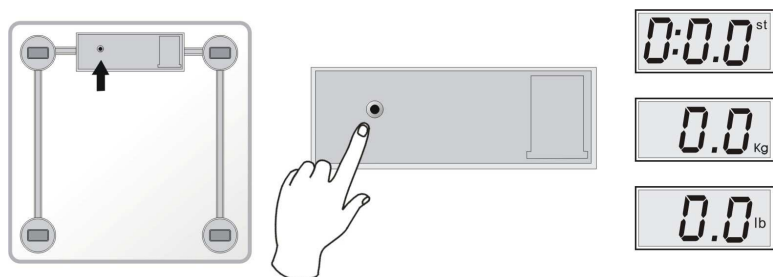

Vous pouvez changer les unités parmi kg, lb en appuyant sur la touche a l'arriere de la balance quand la balance est allumée.

### Insérer/changer les piles:

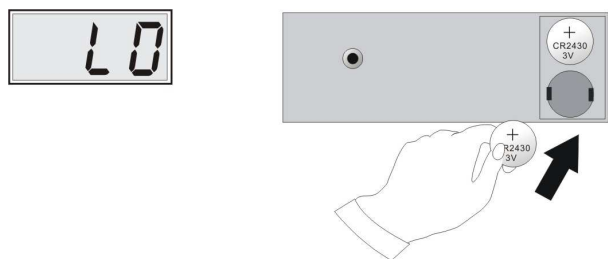

Le compartiment des piles de la balance est situé à l'arrière. Avant la première utilisation, ouvrez le compartiment des piles de la balance et insérez 1 nouvelles piles lithium CR2032 dans les bonnes polarités, quand -LO- apparaît à l'écran, cela signifie que les piles sont usées, veuillez les remplacer par de nouvelles piles. Important. faites attention quand vous changez les piles! Vous devez jeter les piles selon les lois en vigueur !! Jetez les dans un endroit approprié afin d'assurer leur recyclage et la protection de l'environnement

### Conseils sur la composition du corps

La composition du corps reflète la structure interne du développement du corps humain. La structure interne étant différente, le mouvement du mécanisme divers, de plus une certaine proportion entre chaque composition est nécessaire pour que le mécanisme de physiologie normal puisse durer. Si certaines proportions sont en désaccord, le mécanisme de physiologie normal est détruit; cela empêchera une croissance du corps humain et une santé normale.

La composition du corps montre également le statut du corps, les caractéristiques physiques et la stature dans lesquels la composition révèle le niveau de graisse et de minceur. Elle a donc une grande signification sur la formation de l'obésité et l'estimation de la silhouette.



DE

**Hinweise:**

Die Waage ist nur für den Hausgebrauch und zum Wiegen des eigenen Körpergewichts vorgesehen.

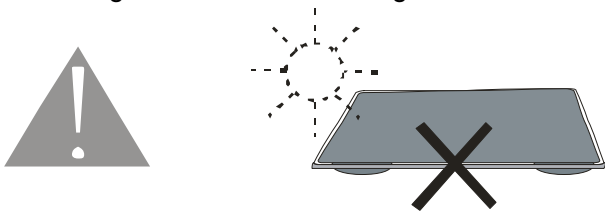

Die Betriebstemperatur ist 20 Grad Celsius;  $\pm 10\%$



Nicht fallen lassen.

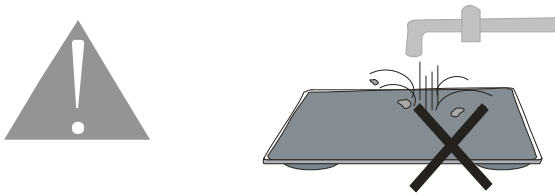

Waschen Sie das Gerät nicht mit scheuernden Flüssigkeiten.

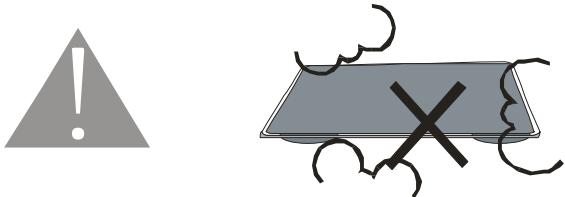

Verwenden Sie das Gerät nicht unter schmutzigen Bedingungen oder an Orten mit hoher elektromagnetischer Interferenz.

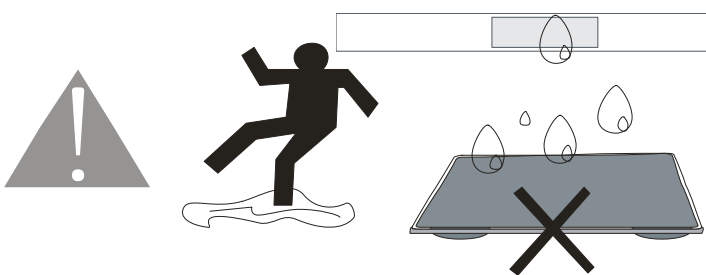

Beachten Sie die rutschige Oberfläche der Platte/ nicht mit nassen Füßen besteigen.

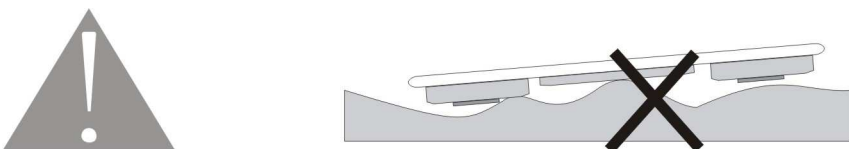

Sie sollten die Waage auf einen stabilen und ebenen Untergrund stellen (vermeiden Sie Teppiche).

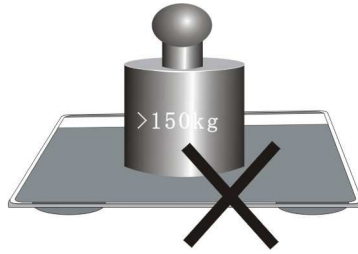

Das maximale messbare Gewicht beträgt 150 kg.



Reinigen Sie die Waage mit einem weichen Tuch.

### Technische Daten:

Max./Min. Gewicht:	150kg (330 lb)/ 3kg (6,6 lb)
Einteilung:	100g (0,2 lb)
LCD:	75 x 35mm (2,9"x1,4")
Sekuritglasscheibe:	300 x 300 x 6mm
Batterien:	1 x CR2032

### Gebrauch der Badezimmerwaage

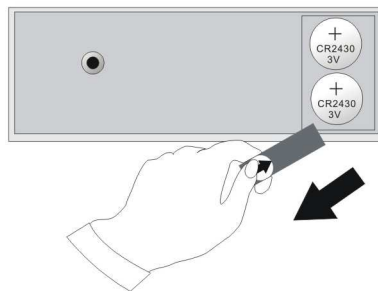
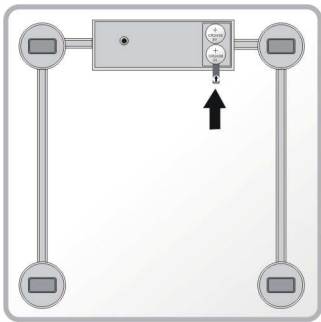

Das Batteriefach der Waage befindet sich auf der Rückseite. Öffnen Sie das Batteriefach vor dem Erstgebrauch und entfernen Sie den Sicherheitsstreifen.

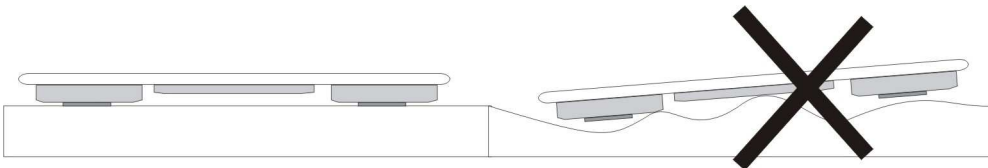

Stellen Sie die Waage auf einen stabilen und ebenen Untergrund.

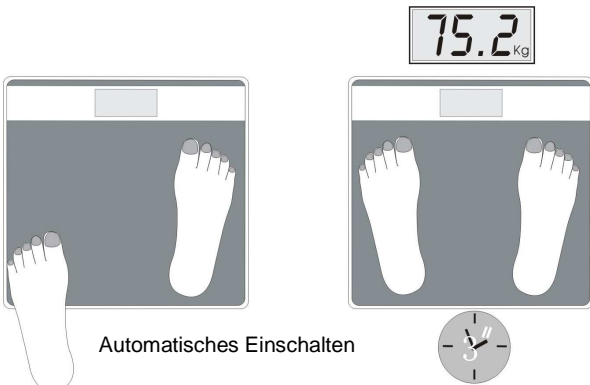

1. Sobald Sie auf die Waage steigen oder auf die Glasscheibe drücken, schaltet sich die Waage automatisch ein.

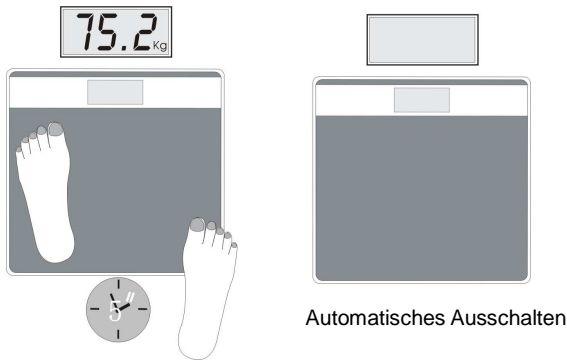

2. Stehen Sie ruhig auf der Waage; diese schaltet sich automatisch ein und zeigt Ihr Gewicht an. Der Anzeigenwert erhöht sich gleichmäßig und stoppt, wenn hinter dem Zahlenwert die Maßeinheit angezeigt wird. Dieser Wert ist dann das Ergebnis. Ungefähr 10 Sekunden nach der Anzeige des Gewichts schaltet sich das Gerät automatisch aus.

### Änderung der Maßeinheit

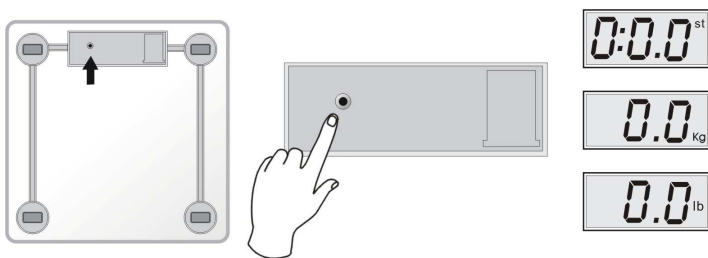

Drücken Sie, wenn das Gerät eingeschaltet ist, die Taste auf der Rückseite der Waage, um zwischen den Maßeinheiten kg, lb oder st zu wählen.

### Einlegen/ Ersetzen der Batterien:

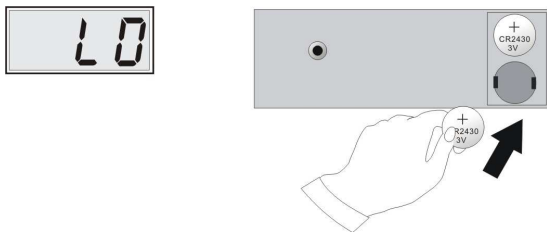

Das Batteriefach der Waage befindet sich auf der Rückseite. Öffnen Sie vor dem Erstgebrauch das Batteriefach und legen Sie ein neue CR2032 Lithiumbatterien der Polarität entsprechend ein. Wenn auf dem Display die Anzeige – LO – erscheint, bedeutet dies, dass die Batterien fast leer sind; legen Sie in diesem Fall bitte neue Batterien ein. Wichtig: Gehen Sie beim Austauschen der Batterien mit Vorsicht vor!! Entsorgen Sie die Batterien den Vorschriften entsprechend. Entsorgen Sie sie an geeigneten Plätzen, um deren Recycling zu gewährleisten und die Umwelt zu schützen.

### Anmerkungen zur Körperstruktur

Die Körperstruktur reflektiert den inneren Aufbau der menschlichen Körperentwicklung. Aufgrund unterschiedlicher innerer Strukturen variiert die Mechanismusbewegung. Außerdem sind zwischen den Strukturen gewisse Proportionen erforderlich, damit der normale physiologische Mechanismus funktioniert. Sobald eine Proportion nicht übereinstimmt, ist der normale physiologische Mechanismus gestört; ein normales Wachstum und die Gesundheit des menschlichen Körpers wären dann beeinträchtigt.

Die Körperstruktur gibt auch Aufschluss über den Körperstatus, die Eigenschaften des Körperbaus und die Statur, wobei die Fettstruktur den Fett- oder Schlankheitsgrad zu erkennen gibt. Deshalb sind die Formulierung von Dickleibigkeitsstandards und die Bewertung der Körperform von großer Bedeutung.

EN

**Notes:**

The scale is intended for scaling body weight and household use only.

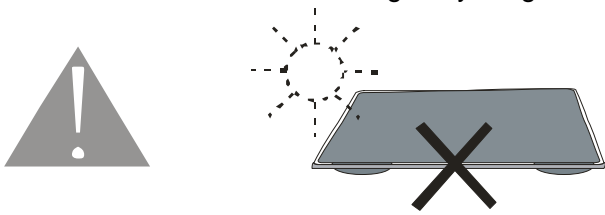

The optimum operating temperature is 20degrees Celsius;  $\pm 10\%$



Never drop

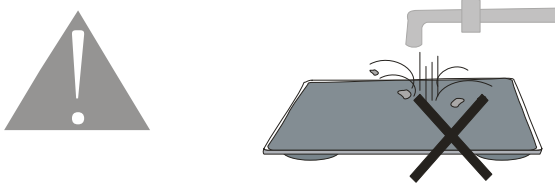

Never wash it with corrosive liquid

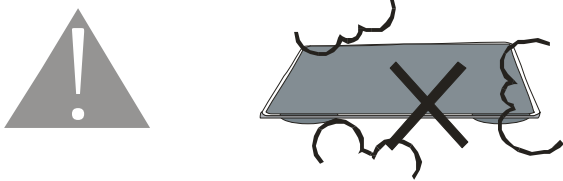

Never use in pollution or high EMI (ElectroMagnetic interference) areas.

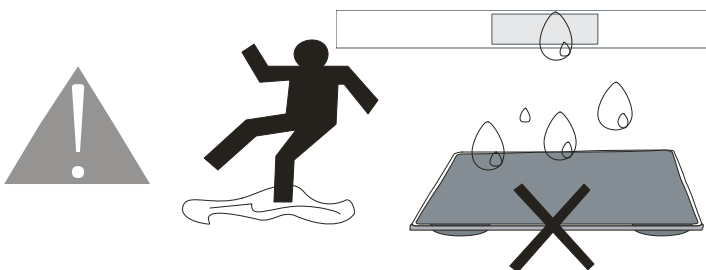

Beware of slippery platter/not with wet feet.

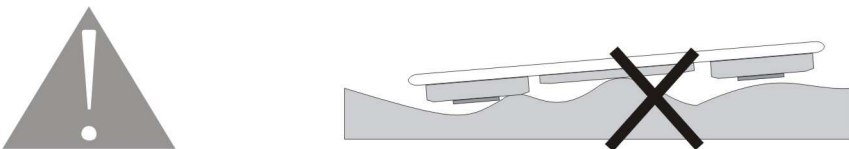

The scale should be placed on a firm and level surface (avoid carpet).

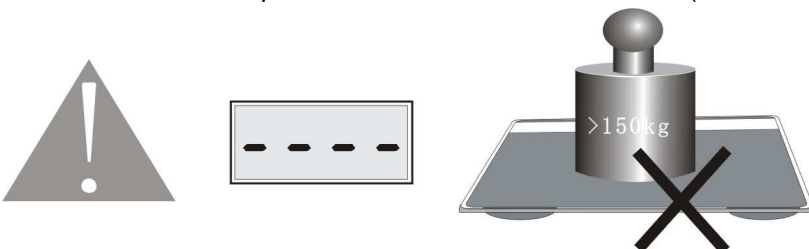

Maximum weighting capacity is 150 kg

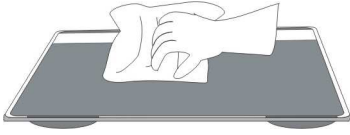

Clean the scale with soft cloth

**Technical Data:**

Max./Min. capacity:	150kg(330 lb)/3kg(6.6 lb)
Graduation:	100g(0.2 lb)
LCD:	75x35mm(2.9"x1.4")
Tempered glass platform:	300x300x6mm
Batteries:	1 x CR2032

**Use of Bathroom Scale**

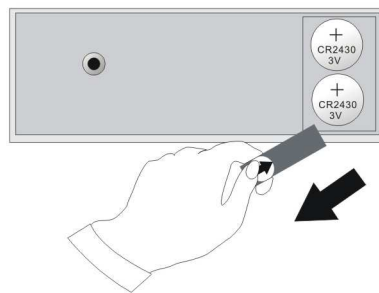
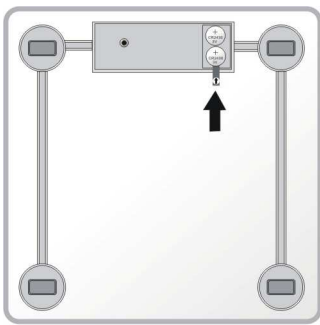

The battery compartments of the scale are situated on the back. Before the first use, open the battery compartments of the scale and pull out the protective slip

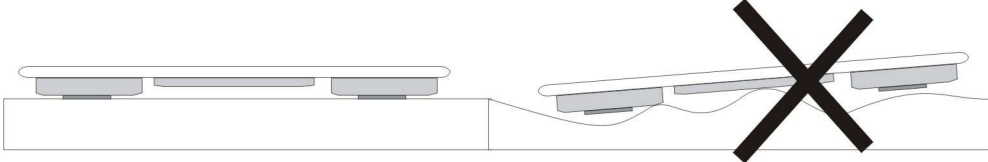

Put the scale on a firm and level surface

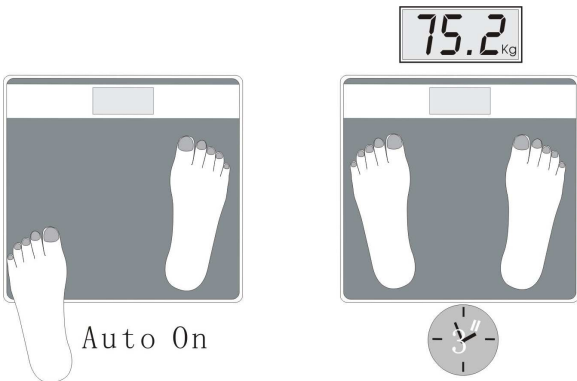

1.As soon as you stand on the scale or press the platform, the scale will switch on automatically.

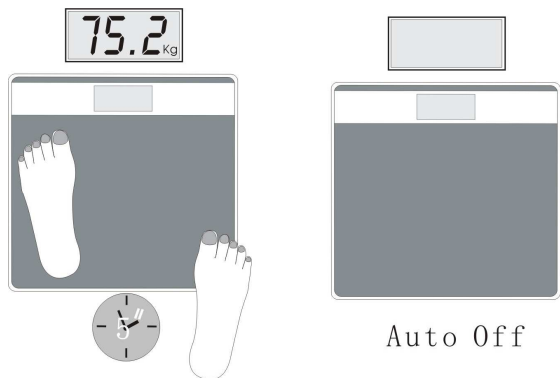

2. Stand steadily on the scale, it will switch on automatically and show the weight. The weight value will go to steady and be locked, when the unit appears following the weight value, and this is the result. For about 10 seconds after the unit appears, it will shut off automatically.

### Changing units

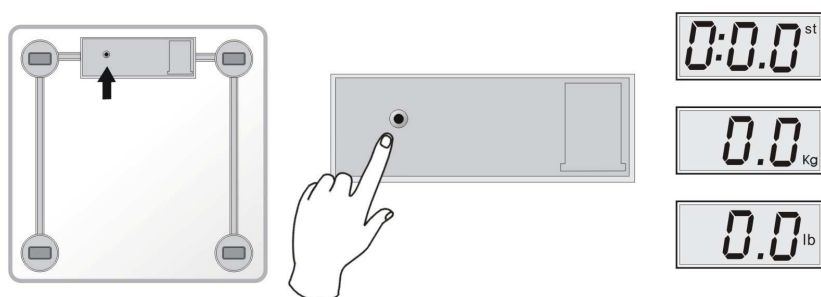

You can change the units among kg, lb, st by pressing the button on the back of the scale when it is power on.

### Inserting/ Changing Batteries:

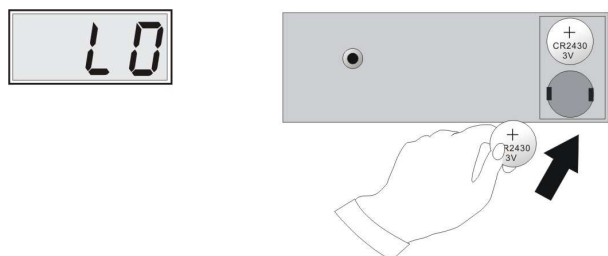

The battery compartments of the scale are situated on the back. Before the first use, open the battery compartments of the scale and insert 1 new CR2032 Lithium batteries respectively in the right polarity. When - LO - displays on the screen, it means batteries are almost worn out, please replace new batteries. Important: When you change your batteries, be careful!! You must eliminate the batteries according to the rules in force. Dump them in an appropriate place in order to assure their recycling and the protection of environment.

### Tips about Body composition

Body composition reflects the internal structure of human body development. Different internal structure, so the mechanism movement differs, furthermore, certain proportion between each composition is required, so the normal physiology mechanism can last. Once some proportion discords, the normal physiology mechanism is destroyed; it will impede the human body's normal growth and health.

Body composition also shows the body status, physique characteristics and stature, in which fat composition reveals the fat or thin level. Therefore, it has great significance on the formulating fatness standard and shape appraisal.

IT

**Note:**

La bilancia è destinata esclusivamente alla misurazione del peso corporeo e all'uso domestico.

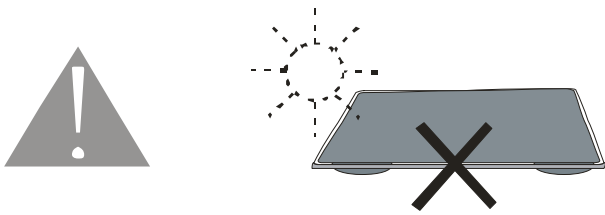

La temperatura ottimale per l'uso è venti gradi Celsius;  $\pm 10\%$



Mai lasciarla cadere

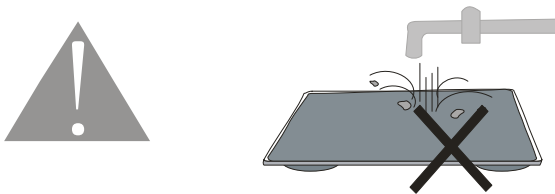

Mai lavarla con liquido corrosivo

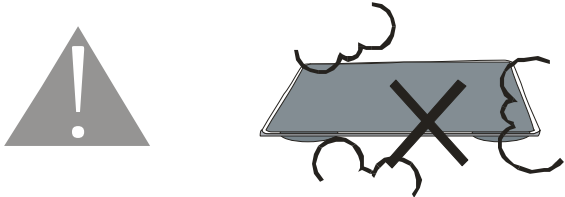

Mai usarla in zone inquinate o ad "alta interferenza elettromagnetica"

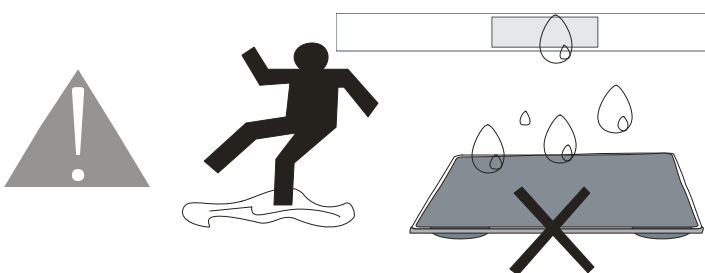

Fare attenzione alla pedana scivolosa/non usare a piedi bagnati..

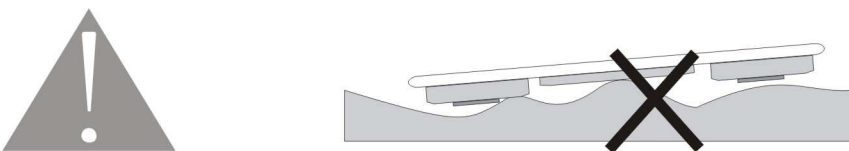

La bilancia deve essere posta su una superficie stabile e livellata (evitare i tappeti).

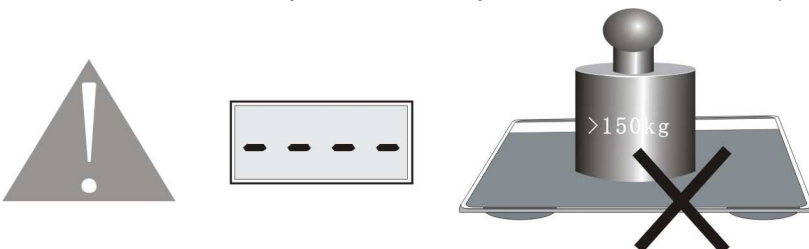

La massima capacità di pesata è di 150 kg

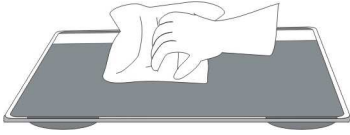

Pulire la bilancia con un panno soffice

#### Dati Tecnici:

Capacità max/min:	150kg/3kg
Graduazione:	100g
Schermo visualizzatore LCD:	75x35mm(2.9"x1.4")
Pedana in vetro temperato:	300x300x6mm
Batterie:	1 x CR2032

#### Uso della bilancia da bagno

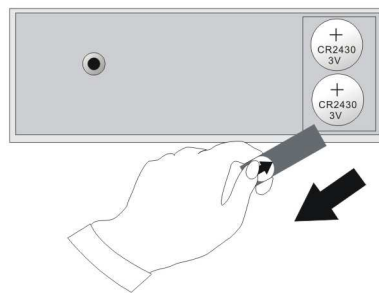
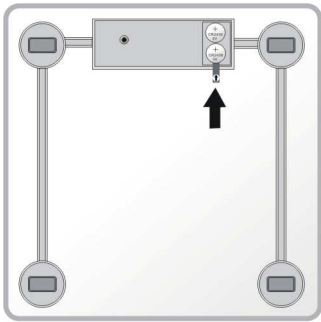

Gli alloggiamenti per le batterie della bilancia sono sul retro. Prima di usarla per la prima volta, aprire gli alloggiamenti delle batterie della bilancia e rimuovere la pellicola protettiva

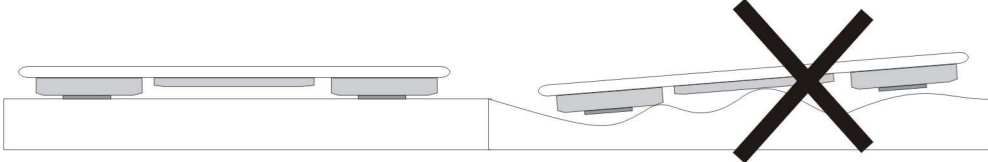

Posizionare la bilancia su una superficie stabile e livellata

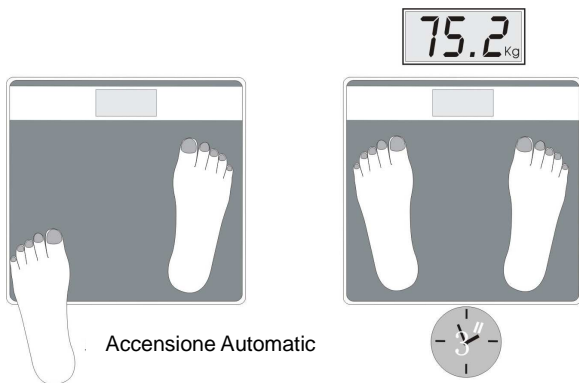

Accensione Automatic

1. Non appena vi posizionate sulla bilancia o fate pressione sulla pedana, la bilancia si accenderà automaticamente.



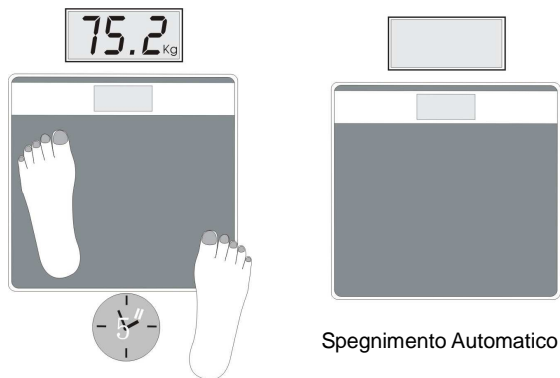

2. Mettendosi in piedi sulla bilancia, questa si accenderà automaticamente e mostrerà il peso. Il valore del peso andrà stabilizzandosi e si bloccherà quando l'apparecchio sembrerà seguire il valore del peso, e questo è il risultato. Dopo circa dieci secondi dalla comparsa della cifra, si spegnerà automaticamente.

### Cambio dell'unità di misura

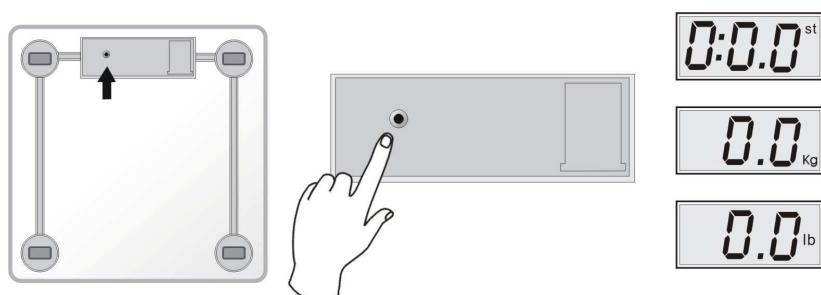

E' possibile cambiare l'unità di misura scegliendo tra chilogrammi, libbre e short ton premendo il pulsante sul retro della bilancia quando questa è accesa.

### Inserimento / Cambio delle Batterie:

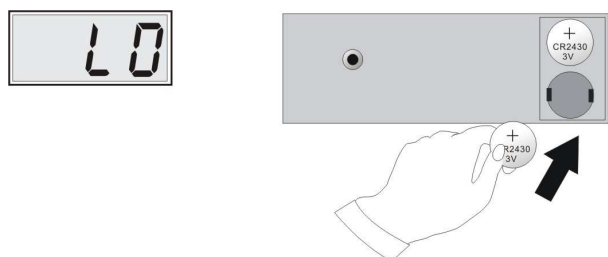

Gli alloggiamenti delle batterie della bilancia si trovano sul retro. Prima di usarla per la prima volta, aprire gli alloggiamenti delle batterie della bilancia ed inserire una nuova batteria CR2032 al Litio rispettivamente nella giusta polarità. Quando sullo schermo appare - LO -, significa che le batterie sono quasi esaurite, si prega di sostituirle. Importante: quando cambiate le batterie, fatelo con cautela!! Dovete smaltire le batterie secondo le norme vigenti. Gettatele in un luogo appropriato al fine di assicurarvi che vengano riciclate e che l'ambiente venga rispettato.

### Note sulla composizione del corpo

La composizione del corpo riflette la struttura interna dello sviluppo del corpo umano. Ci sono diverse strutture interne, per cui il meccanismo di movimento differisce, inoltre, è necessaria una certa proporzione tra le diverse componenti, così che il normale meccanismo fisiologico possa conservarsi. Se non c'è proporzione, il normale meccanismo fisiologico risulta distrutto; ciò impedisce la normale crescita e salute del corpo umano.

La composizione del corpo ne rivela anche lo stato, le caratteristiche fisiche e l'altezza, in cui la componente grassa rivela il livello della massa grassa o della massa magra. Inoltre, ha una grande importanza nel formulare livelli di grassezza e valutazioni di forma.

ES

**Notas:**

La balanza está diseñada para pesar peso corporal y para uso doméstico únicamente.

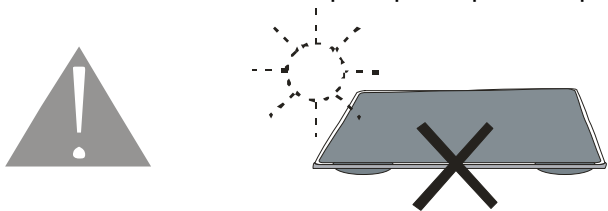

La temperatura óptima de operación es de 20 grados Celsius;  $\pm 10\%$



Nunca deje caer la balanza.

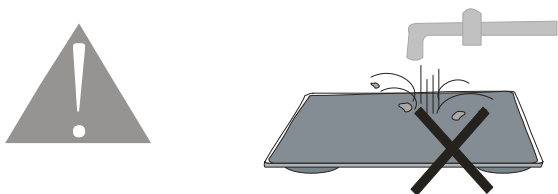

Nunca limpie la balanza con líquidos corrosivos.

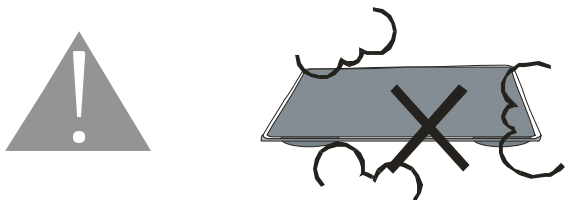

Nunca utilice su balanza en áreas con polución o con altos niveles de IEM (Interferencias Electromagnéticas).

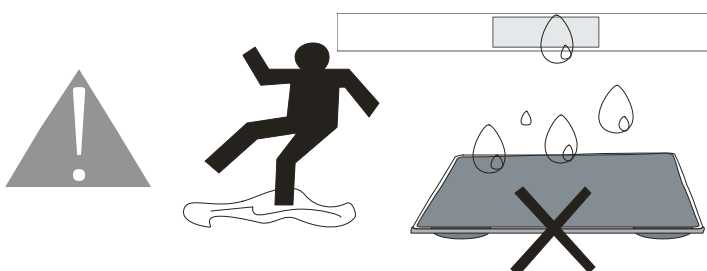

Tenga cuidado si la superficie de la balanza está resbalosa. No la utilice si tiene los pies húmedos.

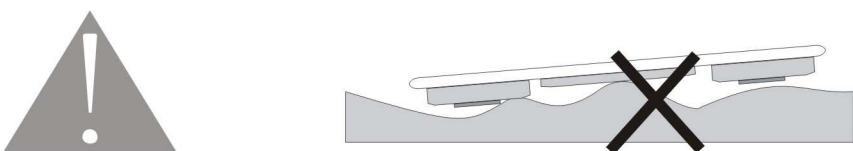

La balanza debe estar ubicada sobre una superficie firme y nivelada (evitar el uso de alfombras).

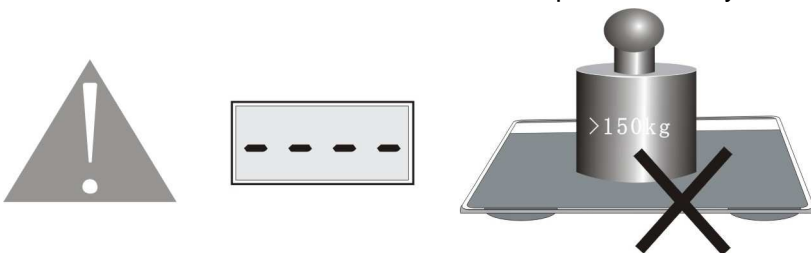

La capacidad máxima de peso es de 150 Kg.

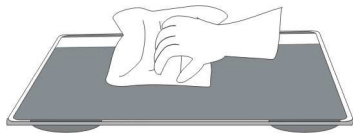

Limpie la balanza con un trapo suave.

**Datos técnicos:**

Capacidad máxima/mínima	150kg(330 lb)/3kg(6.6 lb)
Graduación:	100g(0.2 lb)
LCD:	75x35mm(2.9"x1.4")
Plataforma de vidrio templado:	300x300x6mm
Baterías:	1 x CR2032

**Uso de la balanza de baño**

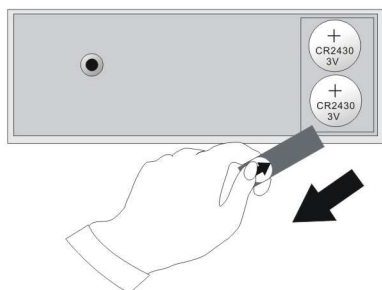
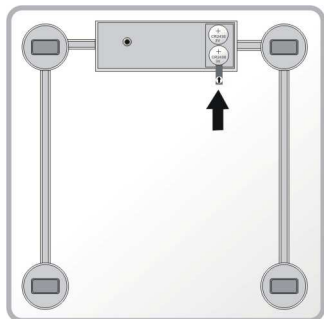

Los compartimientos para las baterías de la balanza están ubicados en la parte trasera de la misma. Antes de utilizarla por primera vez, abra los compartimientos de la batería de la balanza y retire el protector.

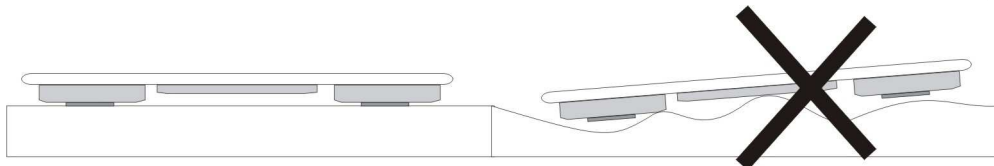

Coloque la balanza sobre una superficie firme y nivelada.

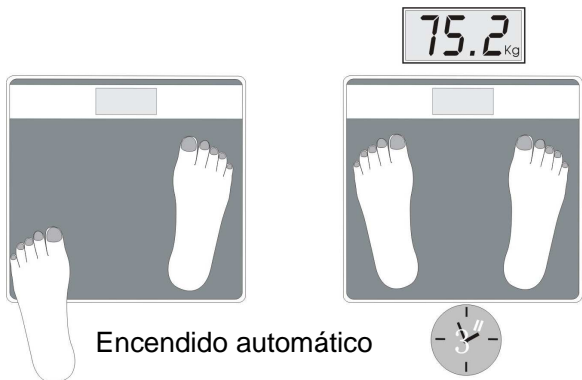

Encendido automático

1. Tan pronto como se posicione sobre la balanza o presione la plataforma, la balanza se encenderá automáticamente.



2. Ubíquese firmemente sobre la balanza, ésta se encenderá automáticamente y le mostrará el peso. El peso quedará estable y se bloqueará mostrando las unidades de medida, éste es el resultado de la medición. El peso se mostrará por 10 segundos y luego la balanza se apagará automáticamente.

### Cambio de unidades

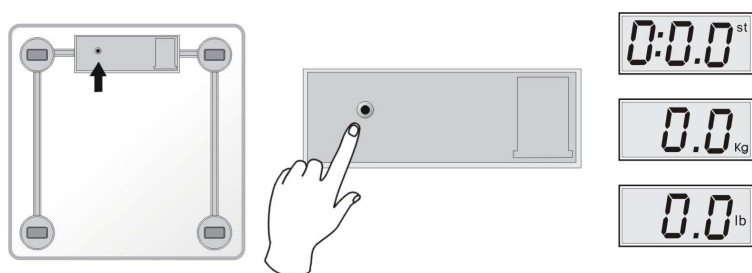

Usted puede cambiar las unidades, eligiendo entre Kg., lb. y st., presionando el botón ubicado en la parte trasera de la balanza cuando la misma está encendida.

### Inserción/Cambio de baterías

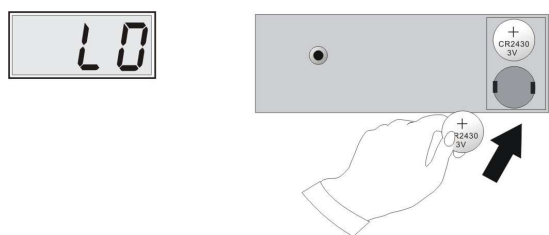

Los compartimientos de las baterías de la balanza están ubicados en el reverso de la misma. Antes del primer uso de la misma, abra los compartimientos de la balanza e inserte 1 baterías nuevas de litio CR2032 siguiendo las instrucciones marcadas de polaridad. Cuando se muestre en pantalla la palabra “LO” se le está avisando que las baterías están gastadas, por favor, reemplace las baterías gastadas por otras nuevas. Importante: ¡¡Sea cuidadoso al cambiar las baterías!! Usted debe eliminar las baterías de acuerdo a las reglas vigentes. Arrójelas en un lugar apropiado de modo que se asegure su reciclado y la protección del medio ambiente.

### Datos sobre la composición del cuerpo humano

La composición del cuerpo humano refleja la estructura interna del mismo. Existen diferentes tipos de estructura interna de modo que los mecanismos de movimiento difieran; más aún, se requiere cierta proporción entre cada compuesto para que el mecanismo fisiológico normal pueda resistir. Si alguna proporción está en discordancia, el mecanismo fisiológico se destruye, impidiendo el crecimiento normal y saludable del cuerpo humano.

La composición del cuerpo también refleja el estado del cuerpo, las características físicas y la estatura, en el que la composición de las grasas revela un nivel de obesidad o de delgadez. Por lo tanto, la composición del cuerpo tiene un gran significado en la formulación del estándar de buen estado físico y en la evaluación del mismo.

PT

**Nota:**

A balança deve, apenas, usar-se dentro de casa e para peso do corpo.

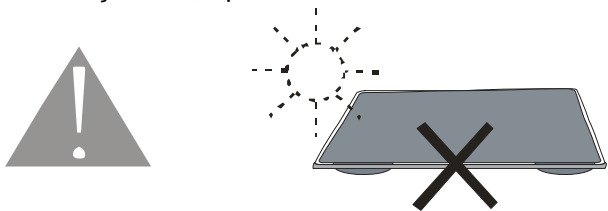

A temperatura ideal para funcionamento é de 20°C; +/- 10%.



Nunca a deixe cair

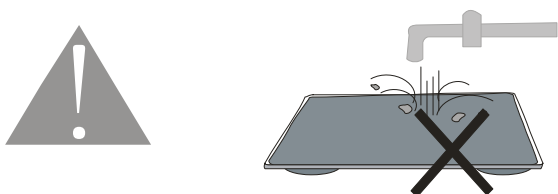

Nunca a lave com produtos corrosivos

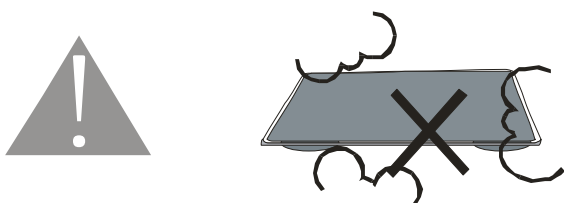

Nunca a use em áreas poluídas ou de elevada interferência electromagnética.

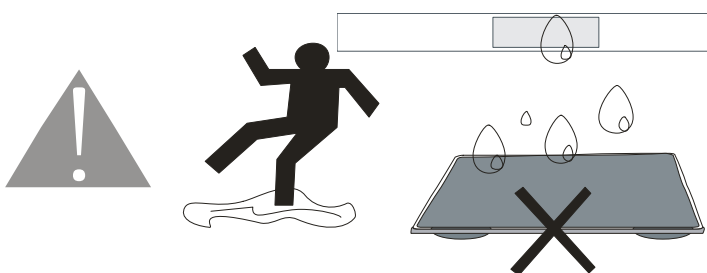

Tenha em atenção as plataformas escorregadias/ não a use com os pés molhados.

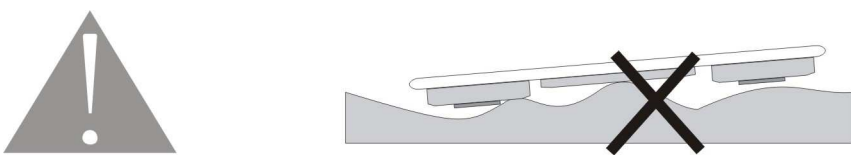

A balança deverá ser colocada numa superfície firme e plana (evite tapetes)

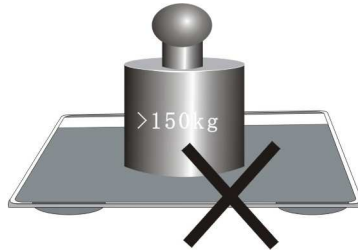

A capacidade máxima de peso é de 150 kg.



Limpe a balança com um pano macio.

#### Dados técnicos:

Capacidade máxima e mínima	150kg (330lb) / 3kg (6.6lb)
Escala:	100g (0.2lb)
Ecrã/LCD:	75x35mm (2.9"x1.4")
Plataforma de vidro:	300x300x6mm
Pilhas:	1 x CR2032

#### Uso da balança de casa de banho:

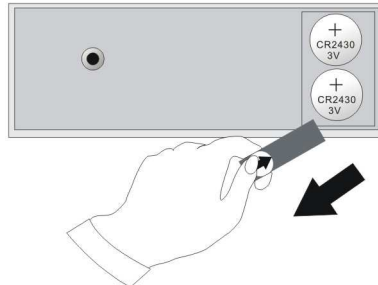
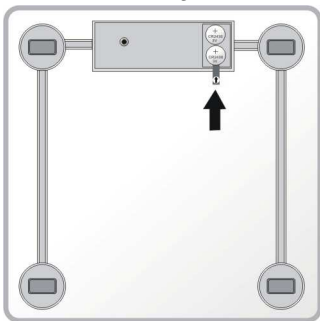

Os compartimentos para as pilhas estão situados na parte de trás da balança. Antes do primeiro uso, abra os compartimentos das pilhas da balança e retire a tira de protecção.

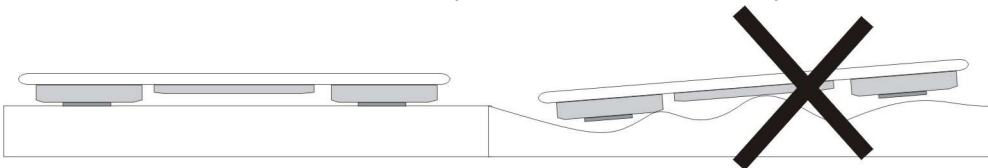

Coloque a balança numa superfície firme e plana.

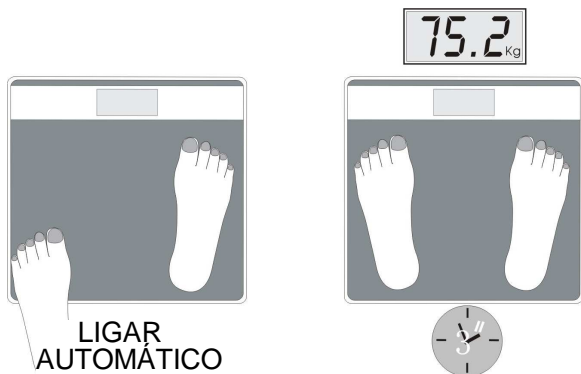

1. A balança ligará automaticamente, logo que se coloque em cima dela, ou pressione a plataforma.

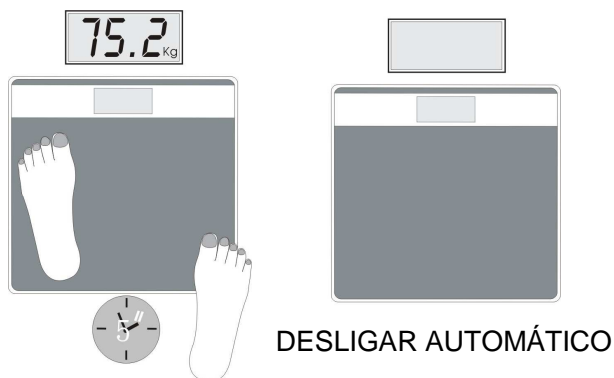

2. Permaneça de pé e sem se mexer; a balança ligará automaticamente e mostrará o peso. Este permanecerá fixo, quando a unidade corresponder ao valor do peso e será esse o resultado. A balança desligar-se-á automaticamente, cerca de 10 segundos depois do peso aparecer.

### Mudar as unidades de peso:

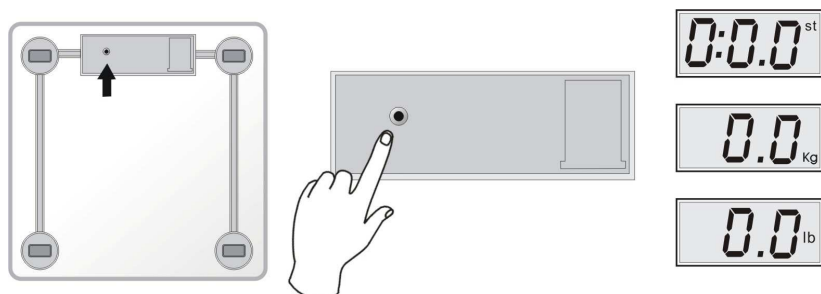

Poderá alterar as unidades de peso (kg, lb, st), pressionando o botão na parte de trás da balança, quando esta estiver ligada.

### Colocar/Mudar as pilhas:

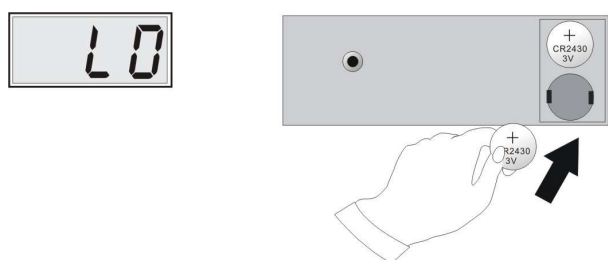

Os compartimentos para as pilhas estão situados atrás, na balança. Antes de a usar pela vez, abra os compartimentos das pilhas da balança e insira 1 pilhas CR2032 Lithium novas, de acordo com os respectivos pólos. Quando aparecer no ecrã LO, significa que as pilhas estão gastas, substitua-as por umas pilhas novas. Importante: quando mudar as pilhas, preste atenção! Deverá eliminá-las de acordo com as regras em vigor. Deite-as em lugares apropriados, com vista a assegurar a sua reciclagem e a protecção do ambiente.

### Dicas sobre a constituição corporal

A constituição corporal reflecte a estrutura interna do desenvolvimento do corpo humano. A diferentes estruturas internas, correspondem diferentes mecanismos de funcionamento sendo, além disso, requerida uma certa proporção entre cada constituição, para que o normal funcionamento fisiológico possa ser duradouro. Se não houver essa proporção, o normal funcionamento fisiológico é destruído, facto esse que impedirá o normal crescimento do corpo humano e afectará a saúde. Através da constituição corporal pode ver-se o estado do corpo, as características físicas e a estatura, na qual a massa corporal revela o nível de obesidade ou elegância. Por isso, a constituição corporal tem grande significado na formulação de um padrão de obesidade e na avaliação da forma.

#### Aanwijzingen ter bescherming van het milieu



Dit product mag aan het einde van zijn levensduur niet bij het normale huisafval worden gedeponeerd, maar dient bij een speciaal inzamelpunt voor het hergebruik van elektrische en elektronische apparaten te worden aangeboden. Het symbool op artikel, gebruiksaanwijzing en verpakking attendeert u hier op. De gebruikte grondstoffen zijn geschikt voor hergebruik. Met het hergebruik van gebruikte apparaten of grondstoffen levert u een belangrijke bijdrage voor de bescherming van ons milieu. Informeer bij uw lokale overheid naar het bedoelde inzamelpunt.

#### Renseignements pour la protection de l'environnement



Ce produit ne devrait pas être mis dans les déchets ménager à la fin de son existence mais doit être remis à une point de raliement pour des produits électroménager et électronique. Ce symbole sur article, mode d'emploi et boîte vous indique ce recyclage. Les matières de cet article sont appropriées pour recyclage. Par le recyclage des appareils ou de ses matières premières vous contribuez à la protection de notre environnement.

Renseignez-vous auprès les autorités locales pour cet endroit de rassemblement.

#### Hinweise zum Umweltschutz



Dieses Produkt darf am Ende seiner Lebensdauer nicht über den normalen Haushaltsabfall entsorgt werden, sondern muss an einem Sammelpunkt für das Recycling von elektrischen und elektronischen Geräten abgegeben werden. Das Symbol auf dem Produkt, der Gebrauchsanleitung oder der Verpackung weist darauf hin. Die Werkstoffe sind gemäß ihrer Kennzeichnung wieder verwertbar. Mit der Wiederverwendung, der stofflichen Verwertung oder anderen Formen der Verwertung von Altgeräten leisten Sie einen wichtigen Beitrag zum Schutze unserer Umwelt. Bitte erfragen Sie bei der Gemeindeverwaltung die zuständige Entsorgungsstelle.

#### Guidelines for protection of the environment



This appliance should not be put into the domestic garbage at the end of its useful life, but must be disposed of at a central point for recycling of electric and electronic domestic appliances. This symbol on appliance, instruction manual and packaging puts your attention to this important issue. The materials used in this appliance can be recycled. By recycling used domestic appliances you contribute an important push to the protection of our environment. Ask your local authorities for information regarding the point of recollection..

#### Avvertenza per la tutela dell'ambiente



Come indicato dal simbolo riportato sul prodotto, sulle istruzioni per l'uso oppure sull'imballaggio, una volta terminata la vita utile di questo prodotto, non smaltirlo nei normali rifiuti domestici, bensì portarlo ad un centro di raccolta per il riciclaggio di apparecchi elettrici ed elettronici. I materiali sono riutilizzabili in conformità alla loro marcatura. Con il riutilizzo, il recupero dei materiali oppure altre forme del recupero di apparecchi vecchi si contribuisce in modo importante alla tutela del nostro ambiente. Richiedete all'amministrazione comunale i dati relativi al punto di smaltimento competente.

#### Indicações para a protecção ambiental



Este produto não pode ser deixado no lixo doméstico normal no final da sua vida útil, tendo de ser colocado num ponto de recolha selectiva para reciclagem de aparelhos eléctricos e electrónicos. O símbolo apresentado no produto, o manual de instruções ou a embalagem avisam sobre esta situação. Os materiais são reutilizáveis de acordo com a sua identificação. Através da reutilização, do aproveitamento de materiais ou de outras formas de aproveitamento de aparelhos antigos, irá contribuir significativamente para proteger o ambiente. Informe-se no seu município para saber qual o ponto de eliminação de resíduos responsável.

#### Indicaciones para la protección del medio ambiente



Este producto no debe desecharse con la basura normal una vez finalizada su vida útil, sino que debe depositarse en un punto de recogida selectiva para el reciclaje de aparatos eléctricos y electrónicos, tal como advierte el símbolo que aparece en el producto, en las instrucciones de uso o en el embalaje. Los materiales se pueden reutilizar según su clasificación. Al reutilizar los aparatos antiguos, ya sea de forma material o de cualquier otra forma, contribuye de manera importante a la protección de nuestro medio ambiente. Infórmese en su ayuntamiento sobre los puntos de eliminación de residuos correspondientes.



Ovaj dokument je originalno proizveden i objavljen od strane proizvođača, brenda Tristar, i preuzet je sa njihove zvanične stranice. S obzirom na ovu činjenicu, Tehnoteka ističe da ne preuzima odgovornost za tačnost, celovitost ili pouzdanost informacija, podataka, mišljenja, saveta ili izjava sadržanih u ovom dokumentu.

Napominjemo da Tehnoteka nema ovlašćenje da izvrši bilo kakve izmene ili dopune na ovom dokumentu, stoga nismo odgovorni za eventualne greške, propuste ili netačnosti koje se mogu naći unutar njega. Tehnoteka ne odgovara za štetu nanесenu korisnicima pri upotrebi netačnih podataka. Ukoliko imate dodatna pitanja o proizvodu, ljubazno vas molimo da kontaktirate direktno proizvođača kako biste dobili sve detaljne informacije.

Za najnovije informacije o ceni, dostupnim akcijama i tehničkim karakteristikama proizvoda koji se pominje u ovom dokumentu, molimo posetite našu stranicu klikom na sledeći link:

<https://tehnoteka.rs/p/tristar-vaga-wg-2419-akcija-cena/>