

Uputstvo za upotrebu

TESLA mašina za pranje veša WF91490M

TESLA



Tehnoteka je online destinacija za upoređivanje cena i karakteristika bele tehnike, potrošačke elektronike i IT uređaja kod trgovinskih lanaca i internet prodavnica u Srbiji. Naša stranica vam omogućava da istražite najnovije informacije, detaljne karakteristike i konkurentne cene proizvoda.

Posetite nas i uživajte u ekskluzivnom iskustvu pametne kupovine klikom na link:

<https://tehnoteka.rs/p/tesla-masina-za-pranje-vesa-wf91490m-akcija-cena/>

TESLA

WASHING MACHINE

WF91490M

User Manual

ENG

BiH/
CG

BG

GR

HU

RO

SLO

SRB



Product images are for illustrative purposes only and may differ from the actual product.

SAFETY INSTRUCTIONS

Please read the following safety information thoroughly and follow it strictly to minimize the risk of fire or explosion, electric shock and to prevent property damage, personal injury or loss of life. Failing to follow these instructions shall void any warranty.

WARNING!

This combination of symbol and signal word indicates a potentially dangerous situation which may result in death or serious injuries unless it's avoided.

CAUTION!

This combination of symbol and signal word indicates a potentially dangerous situation which may result in slight or minor injuries or damage to property and the environment.

NOTE

This combination of symbol and signal word indicates a potentially dangerous situation which may result in slight or minor injuries.

WARNING!

The electric shock!

- If the supply cord is damaged, it must be replaced by the manufacturer its service agent or similarly qualified persons in order to avoid a hazard.
- If the machine is damaged, it must not be operated unless repaired by the manufacturer, its service agent or similarly qualified persons. Risk of electric shock!
- The appliance can be used by children aged from 8 years and above and persons with reduced physical, sensory or mental capabilities or lack of experience and knowledge if they have been given supervision or instruction concerning use of the appliance in a safe way and understand the hazards involved. Children shall not play with the appliance. Cleaning and user maintenance shall not be made by children without supervision.
- Children should be supervised that they do not play with the appliance.
- Children 3 years and under shall be kept away from the appliance or continuously supervised.
- Animals and children may climb into the machine. Check the machine before every operation.
- Do not climb or sit on the appliance.

Installation location and surrounding

- All washing and additional substances are to be kept in a safe place out of the reach of children.
- Do not install the machine on a carpet floor. The obstruction of the openings by a carpet can damage the machine.
- Keep the appliance clear from heating sources and direct sunlight to avoid plastic and rubber parts to corrode.
- Do not use the appliance in humid environments or rooms containing explosive or caustic gas. In case of water leakage or water splashes let the appliance dry in the open air.
- The appliance must not be installed behind a lockable door, a sliding door or a door with a hinge on the opposite side to that of the washing machine.
- Do not operate the machine in rooms with a temperature of below 5°C. This can cause damages to parts of it. If it is unavoidable, make sure to drain the water completely from the appliance after every use (see „Maintenance - Cleaning of drain pump filter“) to avoid damages caused by frost.
- Never use flammable sprays or substances in the immediate proximity of the appliance.

Installation

- Remove all packaging material and transport bolts before using the appliance. Otherwise, serious damage may result.
- This appliance is equipped with a single inlet valve and can be connected to the cold water supply only.

- Mains plug must be accessible after installation.
- Before washing clothes for the first time, the product shall be operated once throughout all the procedures without any clothes inside.
- Before using the washing machine, the product shall be calibrated.
- Do not put any excessively heavy objects on the appliance, like water containers or heating devices.
- The new hose-sets supplied with the appliance are to be used and that old hose-sets should not be reused.
- Max. Inlet water pressure 1 MPa. Min. inlet water pressure 0.05 MPa.

Electrical connection

- Make sure the supply cable is not trapped by the machine, it can get damaged.
- Connect the product to a grounded outlet protected by a fuse complying with the values in the " Technical specifications" table. The grounding installation has to be made by a qualified electrician. Ensure that the machine is installed in accordance with the local regulations.
- Water and electrical connections must be carried out by a qualified technician in accordance with the manufacturer's instructions and local safety regulations.

WARNING!

- Don't use multiple plugs or extension cords.
- The appliance must not have an external switching device such as a timer or connected to a circuit that is regularly switched on and off.
- Do not pull the plug out of the mains outlet if there is flammable gas around.
- Never pull out power plug with wet hands.
- Always pull at the plug, not at the cable.
- Always unplug the appliance if it is not being used.

Water connections

- Check the connections of the water inlet tubes, the water tap and the outlet hose for possible problems due to changes of water pressure. If the connections loosen or leak close the water tap and get it repaired. Do not use the appliance before the pipes and hoses are installed properly by qualified persons.
- Glass door may become very hot during the operation. Keep children and pets far away from the machine while it is operating.
- The water inlet and outlet hoses have to be safely installed and remain undamaged. Otherwise, water leakage can occur.
- Do not remove the drain pump filter while there is still water in the appliance. Big quantities of water can leak out, and there is a risk of scalding due to hot water.

Operation and maintenance

- Never use any flammable, explosive or toxic solvents. Do not use gasoline and alcohol etc. as detergents. Only select detergents that are suitable for machine washing.
- Make sure that all pockets are emptied. Sharp and rigid items such as coins, brooches, nails, screws, stones etc. may cause serious damages to this machine.
- Remove all objects from pockets such as lighters and matches before use the appliance.
- Thoroughly rinse items that have been washed by hand.
- Items that have been soiled with substances such as cooking oil, acetone, alcohol, petrol, kerosene, spot removers, turpentine, wax and wax removers should be washed in hot with an extra amount of detergent before being dried in the appliance.
- Items containing foam rubber (latex foam), shower caps, water proof textiles, rubber backed articles and clothes or pillows fitted with foam rubber pads should not be dried in the machine
- Fabric softeners or similar products should be used as recommended in their instructions.
- Never try to open the door forcefully. The door will unlock shortly after the end of a cycle.
- Please do not close the door with excessive force. If it is found difficult to close the door, please check if the clothes are properly inserted and distributed.
- Always unplug the appliance and close the water tap before cleaning and maintenance and after each use.
- Never pour water over the appliance for cleaning purpose. Risk of electric shock!
- Repairs shall only be carried out by the manufacturer, its service agent or similarly qualified persons in order to avoid a hazard. The producer will not be responsible for damages caused by the intervention of not authorized persons.

Transport

- Before Transport:
 - Bolts shall be reinstalled to the machine by a specialized person
 - Accumulated water shall be drained out of the machine
- This appliance is heavy. Transport with care. Never hold any protruding part of the machine when lifting. The machine door cannot be used as a handle.

INTENDED USE

The product is intended only for home use and for textiles in household amounts suitable for machine washing and drying. This appliance is for indoor use only and not intended for built in use. Only use according to these instructions. The appliance is not intended for commercial use. Any other use is considered as improper use. The producer is not responsible for any damage or injuries that may result of it.

- This appliance is intended to be used in household and similar applications such as:
 - Staff kitchen areas in shops, offices and other working environments;
 - Farm houses;
 - By clients in hotels, motels and other residential type environments;
 - Bed and breakfast type environments;
 - Areas for communal use in blocks of flats or in laundrettes.

INSTALLATION

Product Description

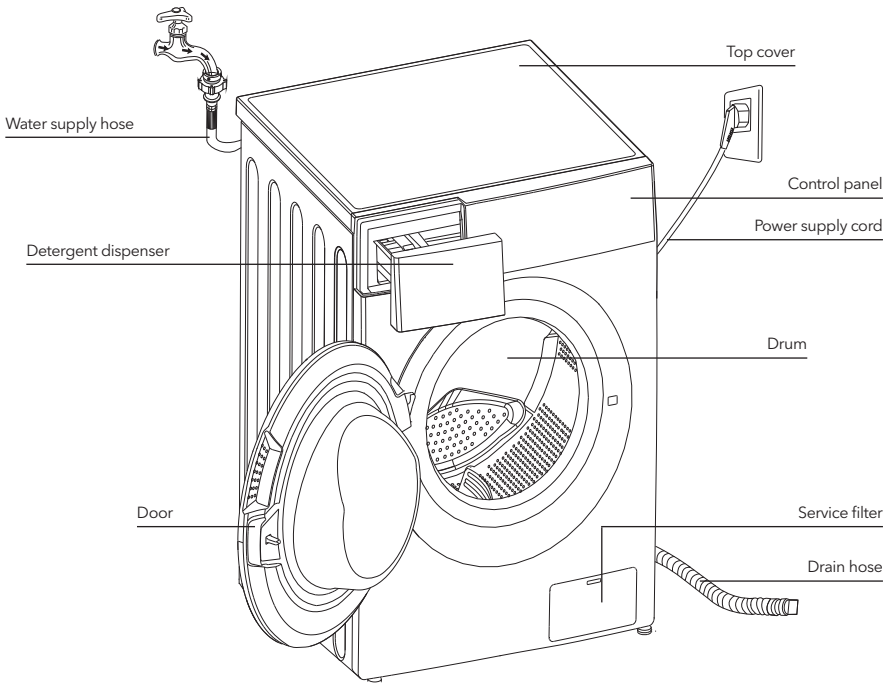

NOTE

The product line chart is for reference only, please refer to real product as standard.

Accessories



Transport hole plug



Supply hose
cold water



Owner's manual

Installation area

WARNING!

- Stability is important to prevent the product from wandering! Make sure the machine is standing leveled and stable.
- Make sure that the product does not stand onto the power cord.
- Make sure to maintain the minimum distances from the walls as shown in the picture

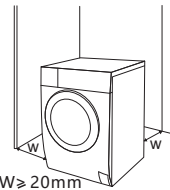

Before installing the machine, the location characterized as follows shall be selected:

1. Rigid, dry, and level surface
2. Avoid direct sunlight
3. Sufficient ventilation
4. Room temperature is above 0°C
5. Keep far away from the heat sources such as coal or gas burning appliances.



Unpacking the washing machine

⚠ WARNING!

- Packaging material (e.g. Films, Styrofoam) can be dangerous for children.
- There is a risk of suffocation! Keep all packaging well away from children.

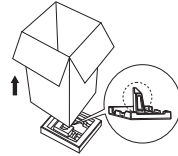

1. Remove the cardboard box and styrofoam packing.
2. Lift the washing machine and remove the base packing. Make sure the small triangle foam is removed with the bottom one together. If not, lay the unit down with side surface, then remove the small foam from the unit bottom manually.
3. Remove the tape securing the power supply cord and drain hose.
4. Remove the inlet hose from the drum.

Remove transport bolts

⚠ WARNING!

You must remove the transport bolts from the backside before using the product.



Loosen the 4 transport bolts with a spanner

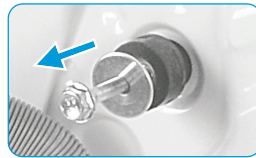

Remove the bolts including the rubber parts and keep them for future use.

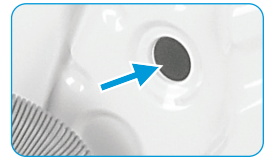

Close the holes using transport hole plugs

Levelling the washing machine

⚠ WARNING!

The lock nuts on all four feet must be screwed tightly against the housing.

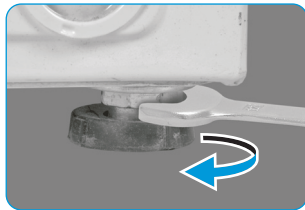

1. Loosen the lock nut.
2. Turn the foot until it reaches the floor.
3. Adjust the legs and lock the nuts with a spanner. Make sure the machine is level and steady.

Connect Water Supply Hose



WARNING!

- To prevent leakage or water damage, follow the instructions in this chapter!
- Do not kink, crush, modify or sever water inlet hose.

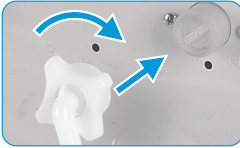

Connect the water supply hose to the water inlet valve and a water tap with cold water as indicated.



NOTE

Connect manually, do not use tools. Check if the connections are tight.

Drain Hose



WARNING!

- Do not kink or protract the drain hose.
- Position drain hose properly, otherwise damage might result of water leakage.

There are two ways to place the end of drain hose:

1. Put it into the water trough.

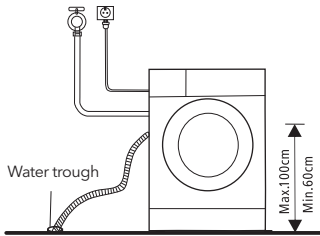

2. Connect it to the branch drain pipe of the trough.

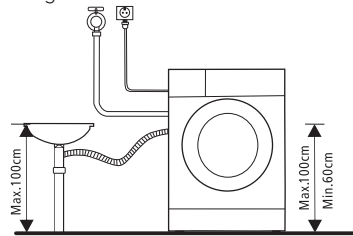

OPERATIONS

Quick Start



CAUTION!

- Before washing, please make sure it's installed properly.
- Your appliance was thoroughly checked before it left the factory. To remove any residual water and to neutralize potential odors, it's recommended to clean your appliance before first use. For this reason, start the Cotton program at 90°C without laundry and detergent.



CALIBRATION

It's recommended to calibrate the washing machine, so that provide the best performance.

The appliance is able to detect the amount of laundry loaded. This function is optimizing the product performance by minimizing energy and water consumption, saving you money and time. For this reason it's recommended to calibrate the appliance for best use.

1. Remove all accessories from the drum and close the door;
2. Insert the mains plug to the socket;
3. Switch on the washing machine and press "Delay" and "Temp." simultaneously for 10 seconds until "t19" is displayed;
4. Press ▷|| start the appliance and wait till "*****" is displayed.

1. Before Washing

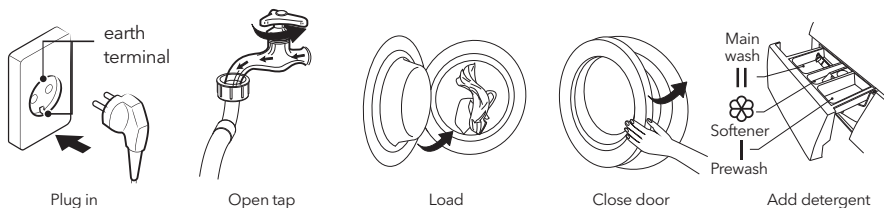

Detergent need to be added in compartment I if the pre-wash function is selected.

2. Washing

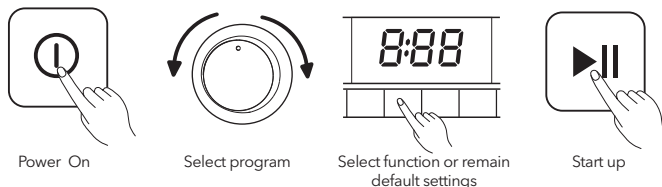

3. After Washing

Buzzer beep or "End" on display.

Before Each Washing

- The ambient temperature of the washing machine should be 5-40°C. If used under 0°C, the inlet valve and draining system may be damaged. If the machine is installed under freezing conditions, it should be transferred to normal ambient temperature to ensure the water supply hose and drain hose can unfreeze before use.
- Please check your laundry care labels and the detergent use instructions before wash. Use non-foaming or less-foaming detergent suitable for machine washing properly.

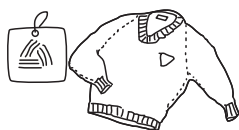

Check the care label

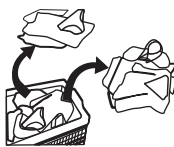

Sort laundry according to color and textile type



Take all items out of the pockets



Tie together long textile strips and belts, close zips and button



Put small items into a laundry bag



Turn easy-pilling and long-pile fabric inside out

WARNING!

- Do not wash or dry articles that have been cleaned in, washed in, soaked in, or dabbed with combustible or explosive substances like wax, oil, paint, gasoline, alcohol, kerosene, and other flammable materials.
- Washing single clothes items may easily create big eccentricity and cause alarm due to unbalance. Therefore it is suggested to add one or two more laundry items to the wash so that spin can be done smoothly.

Detergent Dispenser

- I Prewash detergent
- II Main wash detergent
- ☼ Softener
- ☼ Release button to pull out the dispenser

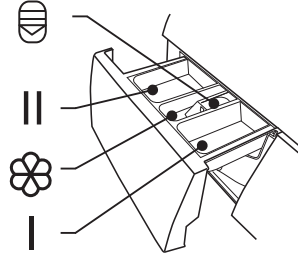

CAUTION!

Detergent only need to be added in “compartment I” after selecting pre-wash function.

Program	I	II / ☼	☼
Cotton	○	●	○
Synthetic	○	●	○
Mix	○	●	○
Bed Linen	○	●	○
Baby Care	○	●	○
20°C		●	○
Drum Clean			

Program	I	II / ☼	☼
Spin Only			
Rinse & Spin			○
Wool		●	○
ECO 40-60		●	○
Sterilization		●	○
Quick 15'		●	○

● Means must ○ Means optional

Detergent Recommendation

Recommended washing detergent	Wash cycles	Washing temp.	Type of laundry and textile
Heavy-duty detergent with bleaching agents and optical brighteners	Cotton, ECO 40-60, Mix, BedLinen	20/30/40/60	White laundry made from boil-proof cotton or linen
Colour detergent without bleaching agent and optical brighteners	Cotton, Mix, Bed Linen	Cold/20/30/40	Coloured laundry made from cotton or linen
Color or mild detergent without optical brighteners	20°C, Synthetic	20	Coloured laundry made from easy care fibres or synthetic materials
Mild washing detergent	Synthetic	20/30	Delicate textiles, silk, viscose
Special wool detergent	Wool	20/30	Wool

NOTE

- Agglomerating or ropy detergent or additive can be diluted in some water before pouring it into the detergent dispenser, to avoid its inlet to get blocked and thus cause a water overflow.
- Please choose the suitable type of detergent to get a maximum of washing performance and a minimum of water and energy consumption
- To achieve the best cleaning result a proper detergent dosing is important.
- Use a reduced detergent amount if the drum is not filled completely.
- Always adjust the amount of detergent to the water hardness, if your tap water is soft, use less detergent.
- Dose according to how dirty your laundry is, less dirty clothes require less detergent.
- Highly concentrated (compact detergent) requires particularly accurate dosing.

Following symptoms are a sign of detergent overdosing:

- heavy foam formation
- poor washing and rinsing result

Following symptoms are a sign of detergent underdosing:

- laundry turns grey
- built-up of limescale deposits on the drum, the heating element and/or the laundry

Control Panel

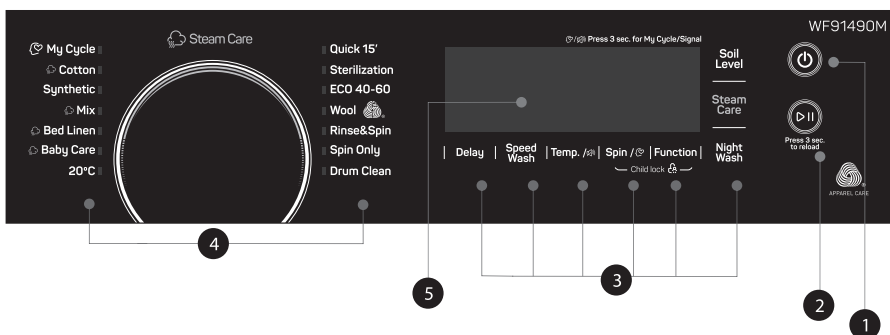

1. Power

Product is on/off.

2. Start/Pause

Press the button to start or pause the washing cycle.

3. Option

This allows you to select an additional function and will light when selected.

4. Programmes

Available according to the laundry type.

5. Display

The display shows the settings, estimated time remaining, options, and status messages for your washer. The display will remain on through the cycle.

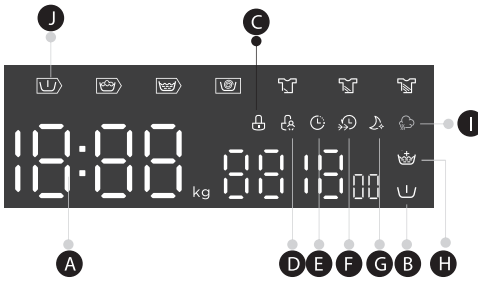
**A** Display

Wash Time	Delay Time
125	2h
Speed	Error
400	E 30
End	Temp.
End	30

B Pre Wash**C** Door Lock**D** Child Lock**E** Delay**F** Speed Wash**G** Night Wash**H** Extra Rinse**I** Steam Care**J** Pre Wash-Wash-Rinse-Spin

Programs

Program	Load(kg)	Default Time
Cotton	9.0	3:39
Synthetic	4.5	3:18
Mix	9.0	1:20
Bed Linen	9.0	1:48
Baby Care	9.0	1:42
20°C	4.5	1:01
Drum Clean	-	1:18
Spin Only	9.0	0:12
Rinse&Spin	9.0	0:20
Wool	2.0	1:07
ECO 40-60	-	3:48
Sterilization	4.5	2:27
Quick 15'	2.0	0:15

NOTE

The parameters in this table are only for user's reference. The actual parameters maybe different with the parameters in above mentioned table.

Cycle	Nominal capacity in kg	Temperature setting	Cycle duration in h:min	Energy consumption in kWh/cycle	Water consumption in L/cycle	Highest washing temperature °C ¹⁾	Residual moisture in % / Spin speed in rpm ²⁾
20°C	4.5	20	1:01	0.189	48	20	65% / 1000
Cotton 60°C	9.0	60	3:44	1.734	78	60	53% / 1400
MIX	9.0	40	1:20	0.813	78	40	70% / 800
Quick 15'	2.0	Cold	0:15	0.030	31	Cold	70% / 800
Bed Linen	9.0	40	1:48	0.862	78	40	65% / 1000
ECO 40-60 ³⁾	9.0	-	3:48	0.952	63.2	38	53% / 1350
	4.5	-	2:54	0.662	45.5	37	53% / 1350
	2.5	-	2:54	0.221	31.4	22	53% / 1350

- The above data is for reference only, and the data may change due to different actual use conditions.
- The valves given for programmes other than the ECO 40-60 programme are indicative only.
- Concerning to EN 60456:2016+A11:2020 With(EU) 2019/2014, (EU) 2019/2023, (EU) 2021/340, (EU) 2021/341,

The EU energy efficiency class is: B

Energy test program: ECO 40-60. Other as the default.

Half load for 9.0kg machine:4.5kg.

Quarter load for 9.0kg machine:2.5kg.

Programs

Programs are available according to the laundry type.

Programs	
Cotton	Hard-wearing textiles, heat-resistant textiles made of cotton or linen.
Synthetic	Wash synthetic articles, for example: shirts, coats, blending. While washing the knitting textiles, detergent quantity shall be reduced due to its loose string construction and easily forming bubbles.
Baby Care	Washing the baby's clothes, it can make the baby's wear cleaner and make the rinse performance better to protect the baby skin.
Mix	Mixed load consisting of textiles made of cotton and synthetics.
Bed Linen	This program is specially designed for washing duvet coats.
20°C	20°C default, can choose cold water.
ECO 40-60	Default 40°C, not selectable, suitable for laundry washing at about 40°C-60°C.
Quick 15'	Extra short programme approx, suitable for lightly soiled washing as a small amounts of laundry.
Sterilization	Keep the washing temperature above 60 degrees for more than 30 minutes, effectively remove harmful bacteria.

Wool	Hand or machine-washable wool or richwool textiles. Especially gentle wash programme to prevent shrinkage, longer programme pauses (textiles rest in wash liquor).
Spin Only	Extra spin with selectable spin speed.
Rinse&Spin	Extra rinse with spin
Drum Clean	Specially set in this machine to clean the drum and tube. It applies 90 °C high temperature sterilization to make the clothes washing more green. When this programme is performed, the clothes or other washing cannot be added. When proper amount of chlorine bleaching agent is put in, the barrel cleaning effect will be better. The customer can use this programme regularly according to the need.

¹⁾The highest temperature reached by the laundry in the wash cycle for at least 5 minutes.

²⁾Residual moisture after the wash cycle in water content percent and the spin speed at which this was achieved.

³⁾The ECO 40-60 programme is able to clean normally soiled cotton laundry declared to be washable at 40°C or 60°C, together in the same cycle. This programme is used to assess the compliance with the regulation (EU) 2019/2014, (EU) 2019/2023, (EU)2021/340, (EU) 2021/341

The most efficient programmes in terms of energy consumption are generally those that perform at lower temperatures and longer duration.



































Loading the household washer up to the capacity indicated for the respective programmes will contribute to energy and water savings.









Noise and remaining moisture content are influenced by the spinning speed: the higher the spinning speed in the spinning phase, the higher the noise and the lower the remaining moisture content.

! CAUTION!

If there is any break in the power supply while the machine is operating, a special memory stores the selected programme. The machine will continue the programme when the power supply is re-established.

Option

Cycle	Default Temp. (°C)	Default spin speed in rpm	Additional Functions
Wash cycles		1400	
Cotton	40	1400	    
Synthetic	40	1200	   
Mix	40	800	    
Bed Linen	40	1000	    
Baby Care	60	1000	    
20°C	20	1000	  
Drum Clean	90	--	 
Spin Only	--	1000	 
Rinse&Spin	--	1000	  

Cycle	Default Temp. (°C)	Default spin speed in rpm	Additional Functions
Wool	40	600	  
ECO 40-60	--	800	
Sterilization	70	800	  
Quick 15'	--	800	 

NOTE

- For the maximum spin speed, program time, and other details of the ECO 40-60 program, please refer to the content on the Product Fiche page.
- If an adjustment is not possible for a cycle, the table shows which cycle offers which options for adjustment.

Temp.

Temp.

When needed, the washing temperature can be adjusted by pressing the temperature button in the following steps: Cold - 20°C - 30°C - 40°C - 60°C - 90°C.

Speed

Speed

When needed, the spinning speed can be adjusted pressing the Speed button in the following steps: 1400: 0-400-600-800-1000-1200-1400

Delay

Delay

Set the Delay function:

- Select a program
- Press the Delay button to choose the time (the delaying time is 0-24 H.)
- Press [Start/Pause] to start the delay operation



Choose the Program



Setting time



To cancel the Delay function, press the "Delay" button before starting the program until the display shows 0 h. If the program has already started, switch the appliance off and afterwards on and select a new programme.



Pre Wash

Extra washing function before the main washing cycle starts to increase the washing performance.
Note: Detergent needs to be added to the compartment I.



Extra Rinse

The laundry will undergo an extra rinse after selecting this function.



Soil Level

The washing time will increase or decrease after you select it.



Speed Wash

The function can decrease the washing time.



My Cycle

To memory the frequently used programme.
After choosing the programme and setting the options, press [Spin] 3 sec. before start to wash. The default setting course is Cotton.

**Steam Care**

Steam Care function can be selected by choose "Cotton","Mix","Bed Linen" and "Baby Care".
The customers can see the steam in the drum when operate Steam Care function.

**Night Wash**

If selected spinspeed is more than 800rpm , then change to 800rpm,meanwhile cancel the button sound.

**Child Lock**

This function is meant to keep children from misusing the controls.

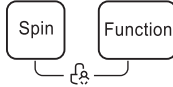

Press [Spin] and [Function] simultaneously for 3 sec until the buzzer beep. The child lock indicator switches on.

CAUTION!

When the Child Lock is activated, the display will alternately show "CL" and the remaining time.
Pressing any other button will cause the Child Lock indicator to flash for 3 sec.
When the program ends, "CL" and "END" will alternate on the display for 10 sec, then the indicator will flash for 3 sec.

The Child Lock deactivates the function of all buttons except the On/Off button and the Child lock button! Only the simultaneous pressing of the two buttons [Spin] and [Function] can deactivate the Child Lock! Please deactivate the Child Lock before selecting a new program!

**Mute the buzzer**

Choose the Programme

Press the [Temp./°C] button for 3sec., the buzzer is mute.

To act the buzzer function, press the button again for 3 seconds. The setting will be kept until the next reset.

CAUTION!

After Muting the buzzer function, the sounds will not be activated any more.



Press 3 sec. to reload

Reload

This operation can be executed during the washing progress. When the drum is still rolling and there is large amount of water with high temperature in the drum.

The state is unsafe and the door cannot be opened forcefully. To press [Start/Pause] for 3 sec. to reload, and start the clothes adding in the midway function. Please follow the steps as below:

1. Wait until the drum stops rotation.
2. The door lock is unlocked.
3. Close the door when the clothes are reloaded and press the [▷||] button.



Press [▷||] 3sec.



Reload the clothes



Start

CAUTION!

Don't use the Reload function when the water level over the edge of the inner tub or the temperature is higher.

MAINTENANCES

Cleaning And Care



WARNING!

Always unplug the appliance and close the water tap before cleaning and maintenance.

Cleaning The Cabinet

Proper maintenance on the washing machine can extend its working life. The surface can be cleaned with diluted non-abrasive neutral detergents when necessary. If there is any water overflow, use a cloth to wipe it off immediately. Never use sharp items to clean the appliance.



CAUTION!

Never use abrasive or caustic agents, formic acids or its diluted solvents or similar substances, like alcohol or chemical products.

Cleaning The Drum

Any rust stains left inside the drum by metal articles must be removed immediately using chlorine-free detergents. Never use steel wool for cleaning the drum!



NOTE

Keep any laundry away from the machine while cleaning the drum.

Cleaning the Door Seal and Glass

Wipe the glass and seal after each wash to remove lint and stains. If lint builds up it can cause leakages. Remove any coins, buttons and other objects from the seal after each wash. Clean the Door Seal and Glass every month to ensure the normal operation of the appliance.

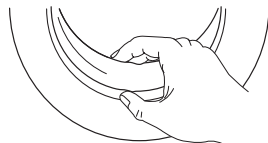

Cleaning The Inlet Filter



NOTE

Diminishing water flow is a sign that the filter need to be cleaned.

1. Close the tap and remove the water supply hose from it.
2. Clean the filter with a brush.
3. Unscrew the water supply hose from the backside of the machine. Pull out the filter with long nose pliers.
4. Use a brush to clean the filter.
5. Reinstall the filter to the water inlet and reconnect the water supply hose.
6. Clean the Inlet filter every 3 months to ensure the normal operation of the appliance.

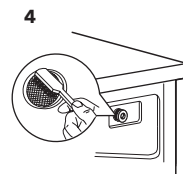
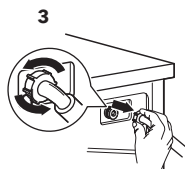
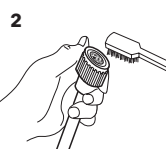
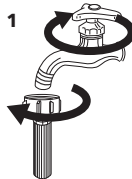

Clean The Detergent Dispenser

1. Press down the release [] on the softener cover and pull the dispenser drawer out of the recess. Clean the inside of the recess with a brush.
2. Lift the softener cover off the dispenser drawer and wash both items with water.
3. Restore the softener cover and push the drawer back into the recess.

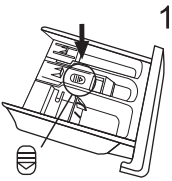

Press the release and remove the dispenser drawer

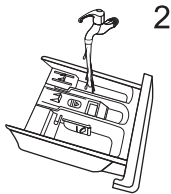

Clean the dispenser drawer and the softener cover under water

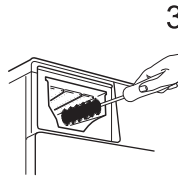

Clean the recess with an soft brush

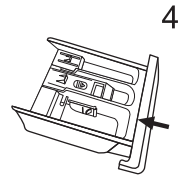

Insert the dispenser drawer

NOTE

- Do not use abrasive or caustic agents to clean plastic parts.
- Clean the detergent dispenser every 3 months to ensure the normal operation of the appliance.

Cleaning The Drain Pump Filter

WARNING!

- Make sure that the machine has finished the washing cycle and is empty. Switch it off and unplug it before cleaning the drain pump filter.
- Be careful of hot water. Allow the water to cool down. Risk of scalding!
- Clean the filter periodically every 3 months to ensure the normal operation of the appliance.

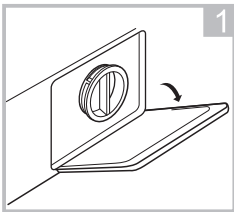

Open the lower cover cap

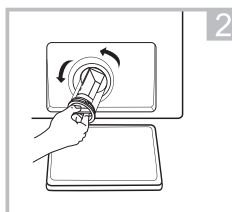

Open the filter by turning to the counter clockwise

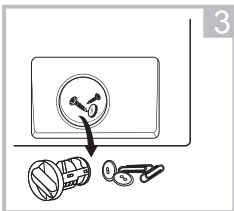

Remove extraneous matter

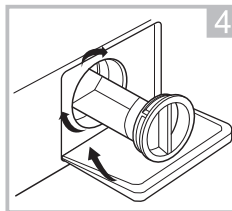

Close the lower cover cap

CAUTION!

When the appliance is in use and depending on the programme selected there can be hot water in the pump. Never remove the pump cover during a wash cycle, always wait until the appliance has finished the cycle, and is empty. When replacing the cover, ensure it is securely re-tightened.

Troubleshooting

Whenever there is a problem with the appliance, check if you can solve it following the tables below. If the problem persists, please contact the customer service.

Description	Possible cause	Solution
Appliance does not start	Door is not closed properly Clothes are stuck.	Close the door properly and restart. Check the laundry.
Door can't be opened	Safety protection is activated.	Disconnect the power, restart the product
Water leakage	Connections are not tight enough.	Check and fasten the water inlet pipe. Check and clean the outlet hose.
Detergent residues in the detergent dispenser	Detergent is damp and/or clotted.	Clean and wipe the detergent dispenser dry.
Indicator or display does not work	PC board or harness have connection problems.	Switch off the power and check if the mains plug is connected properly.
Abnormal noise	Fixing bolts still in place. Floor is not solid or level.	Check if the fixing bolts have been removed Make sure the appliance is installed on a solid and level floor.

Error Codes

Description	Reason	Solution
E30	Door is not closed properly	Close the door properly and restart.
E10	Water injecting problem during wash cycle.	Check if the water pressure is high enough. Straighten the water pipe. Clean the inlet valve filter.
E21	Overtime water draining	Check the drain hose for blockage.
E12	Water overflow	Restart the appliance.
EXX	Others	Restart the appliance. If problem persists, please contact the customer service

Customer service

Spare part for your appliance are available for a minimum of 10 years.
In case of questions please contact our customer service at:

WARNING!

Risk of electric shock

- Never try repair an appliance which is defective or presumed to be defective.
You may put your own and future users' lives in danger. Only authorised specialists are allowed to carry out this repair work.
- Improper repair will void the warranty and subsequent damages can't be recognised!

Transport

IMPORTANT STEPS WHEN MOVING THE APPLIANCE

- Unplug the appliance and close the water inlet tap.
- Check, if the door and the detergent dispenser are closed properly.
- Remove the water inlet pipe and the outlet hose from the house installations.
- Let the water drain completely from the appliance (see "Maintenance Cleaning the drain pump filter")
- Important: Re-install the 4 transport bolts in the back of the appliance.
- This appliance is heavy. Transport with care. Never hold any protruding part of the machine when lifting.
The machine door cannot be used as a handle.

Technical Specifications

MAX. Current	10A
Standard Water Pressure	0.05MPa~1MPa
Power Supply	220-240V~,50Hz
Washing Capacity	9.0kg
Dimension (WxDxH)	595x565x850
Weight	71kg
Rated Power	2000W

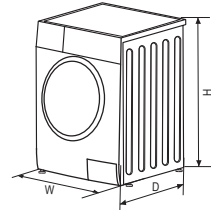

Packaging/Old appliance



This marking indicates that this product should not be disposed with other household wastes throughout the EU. To prevent possible harm to the environment or human health from uncontrolled waste disposal, recycle it responsibly to promote the sustainable reuse of material resources. To return your used device, please use the collection systems or contact the retailer where the product was purchased. They return and can take this product for environmental safe recycling.

Product information sheet

COMMISSION DELEGATED REGULATION (EU) 2019/2014 with regard to energy labelling of household washing machines and household washer-dryers

Supplier's name or trade mark: Tesla

Supplier's address: Tesla Electronics, Litjaska 47, 1000 Ljubljana, SI

Model identifier: WF91490M

General product parameters:

Parameter	Value		Parameter	Value	
Rated capacity (*) (kg)	9,0		Dimensions in cm	Height	850
				Width	600
				Depth	570
Energy Efficiency Index (*) E_{EI_w}	59,9		Energy efficiency class (*)	B	
Washing efficiency index (*)	1,031		Rinsing effectiveness (g/kg) (*)	5,0	
Energy consumption in kWh per cycle, based on the eco 40-60 programme at a combination of full and partial loads. Actual energy consumption will depend on how the appliance is used.	0,570		Water consumption in litre per cycle, based on the eco 40-60 programme at a combination of full and partial loads. Actual water consumption will depend on how the appliance is used and on the hardness of the water.	50	
Maximum temperature inside the treated textile (*) (°C)	Rated capacity	38	Weighted remaining moisture content (*) (%)	53,9	
	Half	37			
	Quarter	22			
Spin speed (*) (rpm)	Rated capacity	1 350	Spin-drying efficiency class (*)	B	
	Half	1 350			
	Quarter	1 350			

Programme duration (*) (h:min)	Rated capacity	3:48	Type	free-standing
	Half	2:54		
	Quarter	2:54		
Airborne acoustical noise emissions in the spinning phase (*) (dB(A) re 1 pW)	76	Airborne acoustical noise emission class (*) (spinning phase)	B	
Off-mode (W) (if applicable)	0,50	Standby mode (W) (if applicable)	1,00	
Delay start (W) (if applicable)	4,00	Networked standby (W) (if applicable)	N/A	

Minimum duration of the guarantee offered by the supplier: 24 months

This product has been designed to release silver ions during the washing cycle

NO

Additional information:

Weblink to the supplier's website, where the information in point 9 of Annex II to Commission Regulation (EU) 2019/2023 is found: tesla.info

(*) for the eco 40-60 programme.

Link to the EU EPREL database

The QR code on the energy label supplied with the appliance provides a web link to the registration of this appliance in the EU EPREL database.

Keep the energy label for reference together with the user manual and all other documents provided with this appliance.

It is possible to find information related to the performance of the product in the EU EPREL database using the link <https://eprel.ec.europa.eu> and the model name and product number that you can find on the rating plate of the appliance. For more detailed information about the energy label, visit www.theenergylabel.eu.

EU DECLARATION OF CONFORMITY

We, Comtrade Distribution d.o.o. Beograd, Bulevar Zorana Đinđića 125i, 11 000 Belgrade, Serbia, hereby declare that the following washing machine and dryer products listed below to which this declaration relates

Name of manufacturer

Tesla/Comtrade Distribution d.o.o. Beograd

Contact information of the manufacturer

Bulevar Zorana Đinđića 125i
11000 Belgrade, Serbia

Description of the appliance:

TESLA MODEL	TYPE
WF91490M	FRONT LOADING WASHING MACHINE

are in conformity with the following standards:

EN 60335-2-7:2010+A1:2013+A11:2013+A2:2019

EN 60335-2-11:2010+A11:2012+A1:2015+A2:2018

EN 60335-1:2012+A11:2014+A13:2017+A1:2019+ A14:

2019+A2:2019

EN 62233:2008

Also it is here with confirmed to comply with the requirements set out in the Council Directive on the Approximation of the Laws of the Member States relating to Electromagnetic Compatibility (2014/35/EU) and Low Voltage (2014/35/EU).



Comtrade Distribution d.o.o. Beograd

Address: Bulevar Zorana Dinkića 125i

11000 Belgrade, Serbia

Phone: +381 11 201 55 55

E mail: distribution.rs@comtrade.com

www.comtradedistribution.com

This declaration of conformity is issued under the sole responsibility of the manufacturer.

Date: 2022.05.11 Belgrade, Serbia

SIGNATURE & CHOP

NAME: Nebojša Uskoković

POSITION: General Manager



PIB: 100000104 Matični broj: 17172140 Šifra delatnosti: 2620
TEKUĆI RAČUNI: UniCredit Bank RSD 170-300346515-65; Vojvodanska banka a.d. Novi Sad RSD 325-9500600009876-07
OTP Banka Srbija a.d. Beograd RSD 275-0000220006014-70; Komercijalna banka RSD 205-147443-79

SIGURNOSNA UPUTSTVA

Molimo vas da pažljivo pročitate sljedeće sigurnosne informacije i da ih striktno slijedite kako biste smanjili rizik od požara ili eksplozije, električnog udara i spriječili materijalnu štetu, ozljede ili gubitak života. Nepridržavanje ovih uputa poništava svaku garanciju.

UPOZORENJE!

Ova kombinacija simbola i signalne riječi ukazuje na potencijalno opasnu situaciju koja može dovesti do smrti ili ozbiljnih ozljeda osim ako se ne izbjegne.

OPREZ!

Ova kombinacija simbola i signalne riječi ukazuje na potencijalno opasnu situaciju koja može rezultirati lakšim ozljedama ili oštećenjem imovine i okoliša.

NAPOMENA

Ova kombinacija simbola i signalne riječi ukazuje na potencijalno opasnu situaciju koja može rezultirati lakšim ozljedama ili oštećenjem imovine i okoliša.

UPOZORENJE!

Strujni udar!

- Ako je kabl za napajanje oštećen, mora ga zamijeniti proizvođač, njegov serviser ili slično kvalifikovane osobe kako bi se izbjegla opasnost.
- Ako je mašina oštećena, ne smije se koristiti osim ako je ne popravi proizvođač, njegov serviser ili slično kvalifikovane osobe. Rizik od strujnog udara!
- Aparat mogu koristiti djeca starija od 8 godina i osobe sa smanjenim fizičkim, senzornim ili mentalnim sposobnostima ili nedostatkom iskustva i znanja ako su pod nadzorom ili instrukcije o korištenju uređaja na siguran način i razumiju opasnosti uključene. Djeca se ne smiju igrati s uređajem. Čišćenje i korisničko održavanje ne smiju obavljati djeca bez nadzora.
- Djecu treba nadzirati da se ne igraju s uređajem.
- Djecu mlađu od 3 godine držite podalje od uređaja ili pod stalnim nadzorom.
- Životinje i djeca se mogu popeti u mašinu. Provjerite mašinu prije svake operacije.
- Nemojte se penjati ili sjediti na uređaju.

Lokacija ugradnje i okolina

- Sva sredstva za pranje i dodatne supstance moraju se čuvati na bezbjednom mjestu van domašaja djece.
- Ne postavljajte mašinu na tepih. Začepljenje otvora tepihom može oštetiti mašinu.
- Držite uređaj podalje od izvora grijanja i direktne sunčeve svjetlosti kako biste izbjegli korodiranje plastičnih i gumenih dijelova.
- Nemojte koristiti uređaj u vlažnim sredinama ili prostorijama koje sadrže eksplozivni ili kaustičan gas. U slučaju curenja vode ili prskanja vode ostavite uređaj da se osuši na otvorenom.
- Aparat se ne sme postavljati iza vrata koja se mogu zaključati, kliznih vrata ili vrata sa šarkama na suprotnoj strani od strane mašine za pranje veša.
- Ne koristite mašinu u prostorijama sa temperaturom ispod 5°C. To može uzrokovati oštećenja na njenim dijelovima. Ako je to neizbježno, vodite računa da nakon svake upotrebe potpuno ispuštite vodu iz uređaja (pogledajte „Održavanje - Čišćenje filtera odvodne pumpe“) kako biste izbjegli oštećenja uzrokovana mrazom.
- Nikada nemojte koristiti zapaljive sprejeve ili supstance u neposrednoj blizini uređaja.

Instalacija

- Uklonite sav materijal za pakovanje i transportne šarafe prije korištenja uređaja. U suprotnom može doći do ozbiljne štete.
- Ovaj uređaj je opremljen sa jednim ulaznim ventilom i može se priključiti samo na dovod hladne vode.
- Pre prvog pranja odeće, proizvod treba jednom pustiti u rad sa praznim bubnjem, tako da prođe kroz sve faze ciklusa.

- Mrežni utikač mora biti dostupan nakon instalacije.
- Prije prvog pranja rublja, proizvod se mora koristiti jednom tokom svih postupaka bez odjeće unutra.
- Prije upotrebe mašine za pranje veša proizvod se kalibriše.
- Ne stavljajte previše teške predmete na uređaj, poput posuda za vodu ili uređaja za grijanje.
- Novi kompleti crijeva koji se isporučuju sa uređajem treba da se koriste, a stari setovi crijeva ne smiju se ponovo koristiti.
- Maks. ulazni pritisak vode 1 MPa. Min. ulazni pritisak vode 0,05 MPa.

Električni priključak

- Uvjerite se da dovodni kabl nije zaglavio stroj, jer se može oštetiti.
- Povežite proizvod na uzemljenu utičnicu zaštićenu osiguračem u skladu sa vrijednostima u tabeli „Tehničke specifikacije“. Instalaciju uzemljenja mora izvršiti kvalifikovani električar. Uvjerite se da je mašina instalirana u skladu sa lokalnim propisima.
- Priključke za vodu i električnu energiju mora izvesti kvalifikovani tehničar u skladu sa uputstvima proizvođača i lokalnim sigurnosnim propisima.



UPOZORENJE!

- Nemojte koristiti višestruke utikače ili produžne kablove.
- Aparat ne smije imati eksterni uređaj za prebacivanje kao što je tajmer ili biti povezan na strujni krug koji se redovno pali i gasi.
- Nemojte izvlačiti utikač iz utičnice ako u blizini ima zapaljivog gasa.
- Nikada nemojte izvlačiti strujni utikač mokrim rukama.
- Uvijek vucite za utikač, a ne za kabl.
- Uvijek isključite uređaj iz struje ako se ne koristi.

Priključci za vodu

- Provjerite spojeve cijevi za dovod vode, slavine za vodu i odvodnog crijeva za moguće probleme zbog promjene pritiska vode. Ako spojevi olabave ili propuštaju, zatvorite slavinu za vodu i popravite je. Nemojte koristiti uređaj prije nego što kvalifikovane osobe pravilno instaliraju cijevi i crijeva.
- Staklena vrata mogu postati veoma vruća tokom rada. Držite djecu i kućne ljubimce dalje od mašine dok radi.
- Crijeva za dovod i izlaz vode moraju biti bezbijedno postavljena i ostati neoštećena. U suprotnom može doći do curenja vode.
- Nemojte uklanjati filter pumpe za odvod vode dok još ima vode u uređaju. Velike količine vode mogu iscuriti, a postoji opasnost od opekotina zbog vruće vode.

Operacije i održavanje

- Nikada nemojte koristiti zapaljive, eksplozivne ili otrovne rastvarače. Ne koristite benzin i alkohol itd. kao deterdžente. Birajte samo deterdžente koji su prikladni za mašinsko pranje.
- Uvjerite se da su svi džepovi ispražnjeni. Oštri i kruti predmeti kao što su novčići, broševi, ekseri, šarafi, kamenje itd. mogu uzrokovati ozbiljna oštećenja ovog uređaja.
- Prije upotrebe aparata uklonite sve predmete iz džepova kao što su upaljači i šibice.
- Temeljito isperite ručno oprane predmete.
- Predmeti koji su zaprljani supstancama kao što su ulje za jelo, aceton, alkohol, benzin, kerozin, sredstva za uklanjanje mrlja, terpentini, vosak i sredstva za uklanjanje voska treba oprati na toplom sa dodatnom količinom deterdženta prije sušenja u uređaju.
- Predmeti koji sadrže pjenastu gumu (lateks pjenu), kape za tuširanje, voodootporni tekstil, artikle s gumenom podlogom i odjeću ili jastuke opremljene jastučićima od pjenaste gume ne treba sušiti u mašini.
- Omekšivače za rublje ili slične proizvode treba koristiti prema preporukama u njihovim uputama.
- Nikada ne pokušavajte da otvorite vrata na silu. Vrata će se otključati ubrzo nakon završetka ciklusa.
- Nemojte zatvarati vrata pretjeranom silom. Ako je teško zatvoriti vrata, provjerite da li je odjeća pravilno umetnuta i raspoređena.
- Uvijek isključite uređaj iz struje i zatvorite slavinu za vodu prije čišćenja i održavanja i nakon svake upotrebe.
- Nikada nemojte sipati vodu preko uređaja radi čišćenja. Rizik od strujnog udara!
- Popravke će izvoditi samo proizvođač, njegov serviser ili slično kvalifikovane osobe kako bi se izbjegle opasnosti. Proizvođač neće biti odgovoran za štetu nastalu intervencijom neovlaštenih osoba.

Transport

- Prije transporta:
 - Šarafe treba ponovo ugraditi na mašinu specijalizovana osoba
 - Akumulirana voda treba da se ispusti iz mašine
- Ovaj uređaj je težak. Transport sa pažnjom. Nikada ne držite bilo koji izbočeni dio mašine prilikom podizanja.
- Vrata mašine se ne mogu koristiti kao ručka.

Namjeravana upotreba

Proizvod je namijenjen samo za kućnu upotrebu i za tekstil u domaćinstvu u količini pogodnoj za mašinsko pranje i sušenje. Ovaj aparat je samo za unutrašnju upotrebu i nije namenjen za ugradnju. Koristite samo prema ovim uputama. Uređaj nije namijenjen za komercijalnu upotrebu. Svaka druga upotreba smatra se neispravnom upotrebom. Proizvođač nije odgovoran za bilo kakvu štetu ili ozljede koje mogu nastati zbog toga.

- Ovaj uređaj je predviđen za upotrebu u domaćinstvu i sličnim aplikacijama kao što su:
 - Kuhinje za osoblje u prodavnicama, kancelarijama i drugim radnim okruženjima;
 - Seoske kuće;
 - Od strane klijenata u hotelima, motelima i drugim okruženjima stambenog tipa;
 - Okruženje tipa okruženja za noćenje i doručak;
 - Površine za komunalnu upotrebu u stambenim blokovima ili u perionicama odjeće.

POSTAVLJANJE

Opis proizvoda

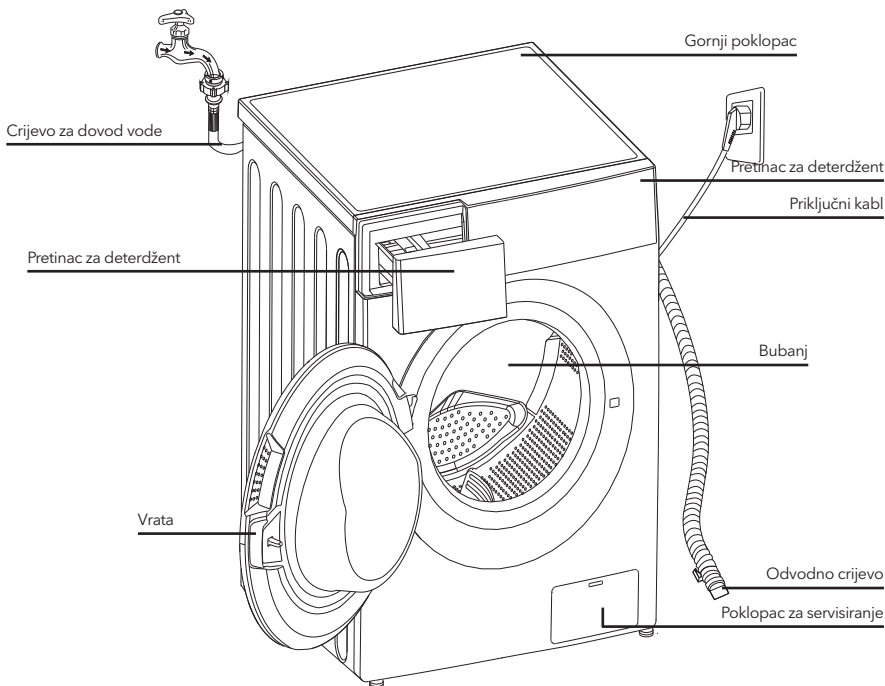

NAPOMENA

Tabela linije proizvoda je samo za referencu, molimo vas da se odnosite se ka pravom proizvodu kao standardnom.

Dodaci



Čep za transportni otvor

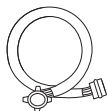

Crijevo za dovod hladne vode



Vlasnički priručnik

Područje instalacije

UPOZORENJE!

- Stabilnost je važna kako bi se spriječilo lutanje proizvoda! Uvjerite se da mašina stoji ravno i stabilno.
- Uvjerite se da proizvod ne stoji na kablju za napajanje.
- Održavajte minimalne udaljenosti od zidova kao što je prikazano na slici

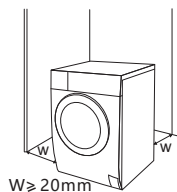

Pre postavljanja mašine, potrebno je da pronađete mesto sa sledećim karakteristikama:

1. Ima čvrstu, suhu i ravnu površinu.
2. Nije izloženo direktnim zracima sunca.
3. U dovoljnoj meri je provetreno.
4. Ima sobnu temperaturu iznad 0°C.
5. Držite što dalje od izvora toplote, poput uređaja u kojima se sagoreva uglj ili gas.



Otpakivanje veš mašine

UPOZORENJE!

- Materijal za pakovanje (npr. folije, stiropor) može biti opasan za djecu.
- Postoji opasnost od gušenja! Čuvajte svu ambalažu podalje od djece.

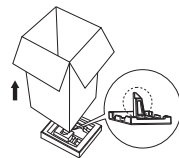

1. Uklonite kartonsku kutiju i pakovanje od stiropora.
2. Podignite mašinu za pranje veša i uklonite osnovnu ambalažu. Uvjerite se da je mala trokutna pjena uklonjena sa donjom zajedno. Ako nije, položite jedinicu bočnom površinom, a zatim uklonite malu pjenu sa dna jedinice ručno.
3. Uklonite traku koja pričvršćuje kabl za napajanje i odvodno crijevo.
4. Uklonite dovodno crijevo iz bubnja.

Uklonite transportne šarafe

UPOZORENJE!

- Prije upotrebe proizvoda morate ukloniti transportne šarafe sa stražnje strane.



Otpustite 4 transportna šarafa ključem

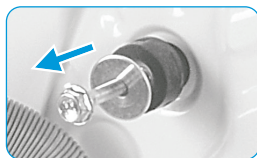

Uklonite šarafe uključujući gumene dijelove i sačuvajte ih za buduću upotrebu.

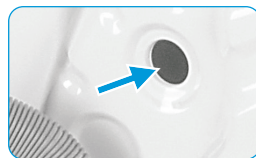

Zatvorite rupe pomoću čepova za transportne rupe

Nivelisanje mašine za pranje veša

UPOZORENJE!

- Zaporne matice na sve četiri noge moraju biti čvrsto zašrafljene uz kućište.

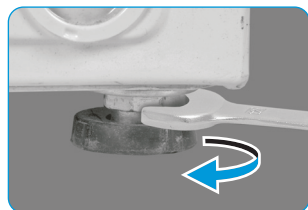

1. Otpustite sigurnosnu maticu.
2. Okrenite stopalo dok ne dođe do poda.
3. Podesite noge i zaključajte matice ključem. Pobrinite se da je mašina ravna i stabilna.

Spojite crijevo za dovod vode

⚠ UPOZORENJE!

- Da biste sprečili curenje ili oštećenja prouzrokovana vodom, pratite uputstva data u ovom poglavlju!
- Nemojte savijati, lomiti, prepravljati, niti seći dovodno crevo za vodu.



Spojite crijevo za dovod vode na ventil za dovod vode i slavinu za vodu sa hladnom vodom kako je naznačeno.



☰ NAPOMENA

Spojite ručno, nemojte koristiti alate. Provjerite jesu li spojevi čvrsti.

Odvodno crevo

⚠ UPOZORENJE!

- Nemojte savijati ili izvlačiti odvodno crijevo.
- Pravilno postavite odvodno crijevo, u suprotnom može doći do oštećenja zbog curenja vode.

Postoje dva načina za postavljanje kraja odvodnog crijeva:

1. Stavite ga u korito za vodu.

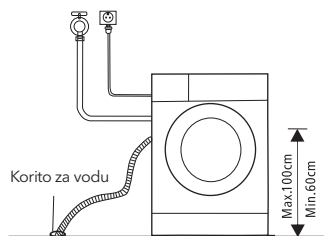

2. Spojite ga na odvodnu cijev korita.

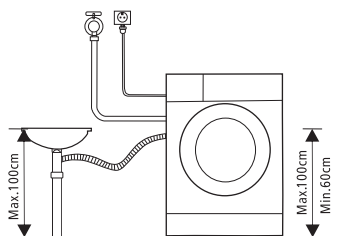

OPERACIJE

Brzi početak

⚠ OPREZ!

- Prije pranja, provjerite je li uređaj ispravno instaliran.
- Vaš uređaj je temeljno pregledan prije nego što je napustio tvornicu. Kako biste uklonili ostatke vode i neutralizirali potencijalne mirise, preporučuje se da očistite svoj uređaj prije prve upotrebe. Iz tog razloga pokrenite program Pamuk na 90°C bez odjeće i deterdženta.

☰ KALIBRISANJE

Preporučuje se kalibracija mašine za pranje veša, kako bi se obezbudile najbolje performanse.

Aparat može otkriti količinu ubačene odjeće. Ova funkcija optimizira performanse proizvoda minimiziranjem potrošnje energije i vode, štedeći vam novac i vrijeme. Iz tog razloga se preporučuje kalibracija uređaja za najbolju upotrebu.

1. Uklonite sav pribor iz bubnja i zatvorite vrata;
2. Insertujte mrežni utikač u utičnicu;
3. Uključite mašinu za pranje veša i pritisnite "Odgoda" i "Temp." istovremeno 10 sekundi dok se "t19" ne prikaže;
4. Pritisnite ▷|| pokreni uređaj i sačekajte dok se ne prikaže "*****".

1. Prije pranja



NAPOMENA

Deterdžent je potrebno dodati u odjeljak I ako je odabrana funkcija pretpranja.

2. Pranje



3. Nakon pranja

Oglašava se alarm, a na displeju stoji „End“ (Kraj ciklusa).

Prije svakog pranja

- Temperatura okoline mašine za pranje veša treba da bude 5-40°C. Ako se koristi ispod 0°C, ulazni ventil i sistem za odvod mogu se oštetiti. Ako je mašina instalirana u uslovima smrzavanja, treba je prebaciti na normalnu temperaturu okoline kako bi se obezbijedilo da se crijevo za dovod vode i odvodno crijevo odmrzne prije upotrebe.
- Prije pranja provjerite naljepnice za njegu odjeće i upute za upotrebu deterdženta. Koristite deterdžent koji se ne pjeni ili manje pjenjivi prikladan za pranje u mašini.

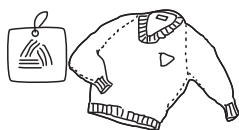

Provjeriti naljepnicu za brigu o tkanini

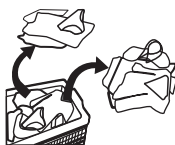

Sortirati odjeću prema boji i vrsti tekstila



Izbaciti sve stvari iz džepova



Zavežite dugačke tekstilne trake i kaiševe, zatvorite patent zatvarače i dugme

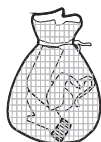

Stavite male predmete u kesu za veš



Okrenite tkaninu koja se lako nabire i ima dugu dlaku

⚠ UPOZORENJE!

- Nemojte prati ili sušiti predmete koji su očišćeni, oprani, natopljeni ili namazani zapaljivim ili eksplozivnim supstancama kao što su vosak, ulje, boja, benzin, alkohol, kerozin i drugi zapaljivi materijali.
- Pranje pojedinačnih odjevnih predmeta može lako stvoriti veliku ekscentričnost i izazvati alarm zbog neravnoteže. Stoga se predlaže da u pranje dodate još jedan ili dva predmeta za pranje kako bi se moglo obaviti centrifugiranje glatko.

Pretinac za deterđžent

- I Deterđžent za pretpranje
- II Deterđžent za glavno pranje
- ☼ Omekšivač
- ☰ Otpustite dugme da izvučete dozator

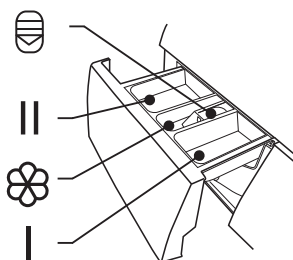

⚠ OPREZ!

Deterđžent treba dodati samo u „pretinac I“ nakon odabira funkcije pretpranja.

Program	I	II / ☼	☼
Cotton (Pamuk)	○	●	○
Synthetic (Sintetika)	○	●	○
Mix (Kombinovani veš)	○	●	○
Bed Linen (Posteljina)	○	●	○
Baby Care	○	●	○
20°C		●	○
Drum Clean (Čišćenje bubnja)			

Program	I	II / ☼	☼
Spin Only (Samo centrifuga)			
Rinse & Spin (Ispiranje i centrifuga)			○
Wool (Vuna)		●	○
ECO 40-60		●	○
Sterilizacija		●	○
Quick 15' (Brzo pranje 15')		●	○

● Obavezno

○ Opcionalno

Preporuka za deterđžent

Preporučeni deterđžent za pranje	Ciklusi pranja	Temp. pranja	Vrsta veša i tekstila
Deterđžent za teške uslove rada sa sredstvima za izbjeljivanje i optičkim izbjeljivačima	Cotton (Pamuk), ECO 40-60, Mix (Kombinovani veš), Bed Linen (Posteljina)	20/30/40/60	Bijeli veš napravljen od pamuka ili lana otpornog na ključanje
Deterđžent u boji bez izbjeljivača i optičkih posvjetlivača	Cotton (Pamuk), Mix (Kombinovani veš), Bed Linen (Posteljina)	Cold/20/30/40	Veš u boji od pamuka ili lana
Deterđžent u boji ili blagi deterđžent bez optičkih izbjeljivača	20°C, Synthetic (Sintetika)	20	Veš u boji napravljen od vlakana lakih za održavanje ili sintetičkih materijala
Blagi deterđžent za pranje	Synthetic (Sintetika)	20/30	Delikatne tkanine, svila, viskoza
Specijalni deterđžent za vunu	Wool (Vuna)	20/30	Vuna

NAPOMENA

- Deterdžent ili aglomerirani deterdžent ili aditiv može se razrijediti u malo vode prije nego što se ulije u dozator za deterdžent, kako bi se izbjeglo blokiranje njegovog ulaza i na taj način izazvalo prelijevanje vode.
- Odaberite odgovarajuću vrstu deterdženta kako biste postigli maksimalnu učinkovitost pranja i minimalnu potrošnju vode i energije
- Za postizanje najboljeg rezultata čišćenja važno je pravilno doziranje deterdženta.
- Koristite smanjenu količinu deterdženta ako bubanj nije do kraja napunjen.
- Uvijek prilagodite količinu deterdženta tvrdoći vode, ako je vaša voda iz slavine mekana, koristite manje deterdženta.
- Dozirajte prema tome koliko je vaš veš prljav, manje prljava odjeća zahtijeva manje deterdženta.
- Visoko koncentrisani (kompaktni deterdžent) zahtijeva posebno precizno doziranje.

Sljedeći simptomi su znak predoziranja deterdžentom:

- formiranje jake pjene
- loš rezultat pranja i ispiranja

Sljedeći simptomi su znak nedovoljnog doziranja deterdženta:

- veš postaje siv
- nakupljanje naslaga kamenca na bubnju, grijačem elementu i/ili vešu

Kontrolna tabla

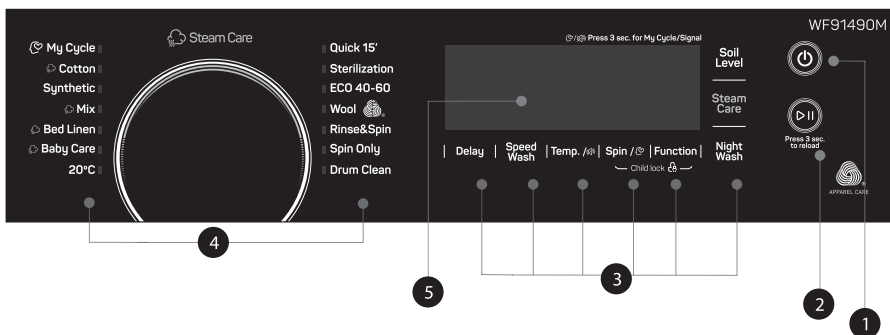

1. On/Off (Uključeno/Isključeno)

Proizvod je uključen ili isključen.

2. Start/Pause (Početak/Pauza)

Pritiskom na ovaj taster ćete započeti ili pauzirati ciklus pranja.

3. Opcije

Ovi tasteri Vam omogućavaju da izaberete dodatne funkcije, pri čemu će pomenuti tasteri nakon odabira zasvijetliti.

4. Program

Dostupno u zavisnosti od tipa veša.

5. Displej

Na displeju su prikazana podešavanja, procijenjeno preostalo vrijeme, opcije i statusne poruke. Displej će biti upaljen tokom trajanja ciklusa.

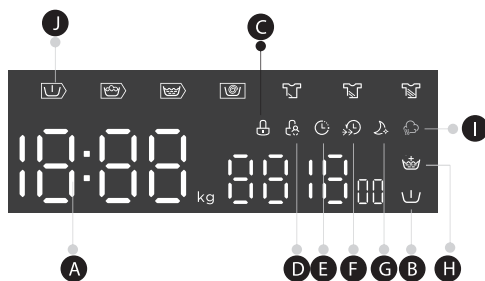

A Displej	Vrijeme trajanja ciklusa pranja 1:25	Odlaganje početka ciklusa 2h
	Brzina centrifugiranja 400	Greška E 30
	Ciklus završen End	Temperatura 30

B Pretpranje	C Zaključavanje vrata
D Zaključavanje zbog bezbednosti djece	E Odgođen start
F Brzo Pranje	G Noćno pranje
H Dodatno ispiranje	I Steam Care
J Pretpranje-Pranje-Ispiranje-Centrifuga	

Programi

Program	Težina veša (kg)	Prikazano vreme
Cotton (Pamuk)	9.0	3:39
Synthetic (Sintetika)	4.5	3:18
Mix (Kombinovani veš)	9.0	1:20
Bed Linen (Posteljina)	9.0	1:48
Baby Care	9.0	1:42
20°C	4.5	1:01
Drum Clean (Čišćenje bubnja)	-	1:18
Spin Only (Samo centrifuga)	9.0	0:12
Rinse & Spin (Ispiranje i centrifuga)	9.0	0:20
Wool (Vuna)	2.0	1:07
ECO 40-60	-	3:48
Sterilizacija	4.5	2:27
Quick (Brzo pranje) 15'	2.0	0:15



NAPOMENA

Parametri u ovoj tabeli služe samo za korisničku referencu. Stvarni parametri se mogu razlikovati od parametara u gornjoj tabeli.

Ciklus	Nominalni kapacitet u kg	Postavka temperature	Trajanje ciklusa u č: min	Potrošnja energije u kWh/ciklusu	Potrošnja vode u L/ciklusu	Najviša temperatura pranja °C ¹⁾	Preostala vlaga u % / Brzina centrifugiranja o\ min ²⁾
20°C	4.5	20	1:01	0.189	48	20	65% / 1000
Cotton (Pamuk) 60°C	9.0	60	3:44	1.734	78	60	53% / 1400
Mix (Kombinovani veš)	9.0	40	1:20	0.813	78	40	70% / 800
Quick (Brzo pranje) 15'	2.0	Hladno	0:15	0.030	31	Hladno	70% / 800
Bed Linen (Posteljina)	9.0	40	1:48	0.862	78	40	65% / 1000
ECO 40-60 ³⁾	9.0	-	3:48	0.952	63.2	38	53% / 1350
	4.5	-	2:54	0.662	45.5	37	53% / 1350
	2.5	-	2:54	0.221	31.4	22	53% / 1350

- Gore navedeni podaci su samo za referencu, a podaci se mogu promijeniti zbog različitih stvarnih uslova upotrebe.
- Ventili dati za programe koji nisu program ECO 40-60 su samo indikativni.
- U vezi sa EN 60456:2016+A11:2020 sa (EU) 2019/2014, (EU) 2019/2023, (EU) 2021/340, (EU) 2021/341, EU klasa energetske efikasnosti je: B
Program energetske ispitivanja: ECO 40-60. Drugo kao zadano.
Polovično opterećenje za mašinu od 9,0 kg: 4,5 kg.
Četvrtina opterećenja za mašinu od 9,0 kg: 2,5 kg.

Programi

Dostupni su različiti programi, zavisno od tipa veša.

Programi	
Cotton (Pamuk)	Izdržljiv tekstil i tekstil otporan na toplotu, napravljen od pamuka ili lana.
Synthetic (Sintetika)	Operite sintetičke predmete, na primjer: košulje, kapute, miješane tkanine. Prilikom pranja pletiva potrebno je smanjiti količinu deterdženta zbog njegove labave konstrukcije niti i lakog stvaranja mješurica.
Baby Care (Održavanje bebi veša)	Pranje bebine odjeće može učiniti bebenu odjeću čišćom i poboljšati performanse ispiranja kako bi zaštitila bebenu kožu.
Mixed (Kombinovani veš)	Mješovito opterećenje koje se sastoji od tekstila od pamuka i sintetike.
Bed Linen (Posteljina)	Ovaj program je specijalno dizajniran za pranje jorgana.
20°C	Podrazumijevano 20°C, možete izabrati hladnu vodu.
ECO 40-60	Zadana temperatura 40°C, nije moguće odabrati, pogodno za pranje rublja na oko 40°C-60°C.
Quick (Brzo pranje) 15'	Predviđeno za brzo pranje male količine veša koji nije mnogo zaprljan.
Sterilizacija	Održavajte temperaturu pranja iznad 60 stepeni duže od 30 minuta, efikasno uklanjajući štetne bakterije.

Wool (Vuna)	Vuna ili tekstil od bogate vune koji se pere ručno ili u mašini. Posebno nježni program pranja za sprječavanje skupljanja, duže pauze programa (tekstil ostaje u tečnosti za pranje).
Spin Only (Samo centrifuga)	Dodatno centrifugiranje uz mogućnost izbora brzine centrifuge.
Rinse&Spin (Ispiranje i centrifuga)	Dodatno ispiranje sa centrifugom
Drum clean (Čišćenje bubnja)	Posebno postavljen u ovoj mašini za čišćenje bubnja i cijevi. Primjenjuje sterilizaciju na visokoj temperaturi od 90 °C kako bi pranje odjeće bilo zelenije. Kada se izvodi ovaj program, odjeća ili drugo pranje ne mogu se dodati. Kada se stavi odgovarajuća količina hlornog sredstva za izbjeljivanje, učinak čišćenja bureta će biti bolji. Kupac može koristiti ovaj program redovno prema potrebi.

¹⁾ Najviša temperatura koju odjeća postiže u ciklusu pranja u trajanju od najmanje 5 minuta.

²⁾ Preostala vlaga nakon ciklusa pranja u procentima sadržaja vode i brzini centrifuge pri kojoj je to postignuto.

³⁾ Program ECO 40-60 može očistiti normalno zaprljano pamučno rublje deklarirano za pranje na 40°C ili 60°C, zajedno u istom ciklusu. Ovaj program se koristi za procjenu usklađenosti sa uredbom (EU) 2019/2014, (EU) 2019/2023, (EU)2021/340, (EU) 2021/341

Najefikasniji programi u smislu potrošnje energije su uglavnom oni koji rade na nižim temperaturama i dužeg trajanja.

Punjenje mašine za pranje veša do kapaciteta naznačenog za odgovarajuće programe doprinjet će uštedi energije i vode.





Na buku i sadržaj preostale vlage utiče brzina centrifuge: što je veća brzina centrifuge u fazi centrifuge, to je veća buka i manji sadržaj preostale vlage.

⚠ OPREZI

Ako dođe do prekida napajanja tokom rada mašine, odabrani program se čuva u posebnoj memoriji. Mašina će nastaviti program kada se napajanje ponovo uspostavi.

Opcije

Ciklusi	Podrazumijevana temperatura (°C)	Podrazumijevana centrifuga brzina obrtaji/min	Dodatne funkcije
Ciklusi pranja		1400	
Cotton (Pamuk)	40	1400	    
Synthetic (Sintetika)	40	1200	   
Mix (Kombinovani veš)	40	800	    
Bed Linen (Posteljina)	40	1000	    
Baby Care (Održavanje bebi veša)	60	1000	    
20°C	20	1000	   
Drum Clean (Čišćenje bubnja)	90	--	 
Spin Only	--	1000	 
Rinse&Spin (Ispiranje i centrifuga)	--	1000	  

Ciklusi	Podrazumijevana temperatura (°C)	Podrazumijevana centrifuga brzina obrtaji/min	Dodatne funkcije
Wool (Vuna)	40	600	
ECO 40-60	--	800	
Sterilizacija	70	800	
Quick (Brzo pranje) 15'	--	800	

NAPOMENA

- Za maksimalnu brzinu centrifuge, vrijeme programa i druge detalje o programu ECO 40-60 pogledajte sadržaj na stranici sa podacima o proizvodu.
- Ako podešavanje nije moguće za ciklus, tabela pokazuje koji ciklus nudi koje opcije za podešavanje.

Temp.

Po potrebi, temperatura pranja se može podesiti pritiskom na dugme za temperaturu u sljedećim koracima: Hladno - 20°C - 30°C - 40°C - 60°C - 90°C.

Speed

Brzina centrifugiranja

Po potrebi, brzina centrifuge se može podesiti pritiskom na tipku Brzina u sljedećim koracima: 1400-0-400-600-800-1000-1200-1400

Delay

Postavite funkciju odgode:

1. Odaberite program
2. Pritisnite dugme odgode da odaberete vrijeme (vrijeme odlaganja je 0-24 h.)
3. Pritisnite [Start/Pauza] da započnete operaciju odgode



Izaberite program



Podesite vrijeme



Aktivirajte odbrojavanje

Da poništite funkciju odgode, pritisnite tipku "Odgoda" prije pokretanja programa sve dok se na displeju ne prikaže 0 h. Ako je program već započeo, isključite uređaj, a zatim ga uključite i odaberite novi program.



Pretpranje

Funkcija dodatnog pranja prije početka glavnog ciklusa pranja povećava učinak pranja. Napomena: Potrebno je dodati deterđent u odjeljak I.



Dodatno ispiranje

Nakon odabira ove funkcije, veš će dobiti dodatno ispiranje.



Soil Level

Vrijeme pranja će se povećati ili smanjiti nakon što ga odaberete.



Brzinsko pranje

Funkcija može smanjiti vrijeme pranja.



Moj ciklus

Za memorisanje često korištenog programa.

Nakon odabira programa i podešavanja opcija, pritisnite [Spin] 3 sek. prije početka pranja. Zadana postavka kursa je Pamuk.

**Steam Care**

Steam Care funkcija se može izabrati odabirom „Pamuk“, „Kombinovani veš“, „Posteljina“ i „Baby Care“. Korisnici mogu da vide paru u bubnju kada koriste Steam Care funkciju.

**Noćno pranje**

Ako je odabrana brzina centrifuge veća od 800 o/min, promijenite na 800 o/min, a u međuvremenu otkažite zvuk tipke.

**Zaključavanje zbog bezbjednosti djece**

Kako bi se izbjeglo da djeca na neodgovarajući način rukuju proizvodom.

Spin Function Pritisnite [Spin] i [Function] istovremeno 3 sekunde dok se ne oglasi zvučni signal. Indikator brave za djecu se uključuje.



Kada je dječija brava aktivirana, na displeju će se naizmjenično prikazivati „CL“ i preostalo vrijeme. Pritiskom na bilo koje drugo dugme će indikator Child Lock treptati 3 sekunde. Kada se program završi, „CL“ i „END“ će se izmjenjivati na displeju 10 sekundi, a zatim će indikator treptati 3 sek.

Dječija brava deaktivira funkciju svih tastera osim dugmeta za uključivanje/isključivanje i dugmeta za zaključavanje djece! Samo istovremeni pritisak na dva dugmeta [Spin] i [Function] može deaktivirati Child Lock! Molimo deaktivirajte Child Lock prije odabira novog programa!

**Utišavanje zvučnog signala**

Izaberite program



Pritisnite dugme [Temp.] na 3 sekunde, zujalica je isključena

Da aktivirate funkciju zujalice, ponovo pritisnite dugme na 3 sekunde. Postavka će se zadržati do sljedećeg resetiranja.



Nakon isključivanja zujalice, zvuci se više neće aktivirati.

**Ponovno učitavanje**

Ova operacija se može izvršiti tokom pranja. Kada se bubanj još kotrlja i kada je u bubnju je velika količina vode visoke temperature.

Stanje je nesigurno i vrata se ne mogu nasilno otvoriti. Da pritisnete [Start/Pauza] na 3 sek. da ponovo učitate i započnete dodavanje odjeće u funkciji srednjeg puta. Molimo slijedite dolje navedene korake:

1. Sačekajte dok bubanj ne prestane da se okreće.
2. Brava vrata je otključana.
3. Zatvorite vrata kada se odeća ponovo napuni i pritisnite dugme [▷||].



Držite 3 sekunde [▷||]



Ponovno punjenje odjeće



Nastavite program



Nemojte koristiti funkciju ponovnog punjenja kada je nivo vode preko ivice unutrašnjeg bubnja ili je temperatura visoka.

ODRŽAVANJE

Čišćenje i briga



UPOZORENJE!

Uvijek isključite uređaj iz struje i zatvorite slavinu za vodu prije čišćenja i održavanja

Čišćenje kabineta

Pravilno održavanje mašine za pranje veša može produžiti njen radni vijek. Površina se po potrebi može očistiti razrijeđenim neabrazivnim neutralnim deterdžentima. Ako dođe do preliivanja vode, odmah ga obrišite krpom. Nikada ne koristite oštre deterdžente za čišćenje uređaja.



OPREZI!

Nikada nemojte koristiti abrazivna ili kaustična sredstva mrvljive kiseline ili njene razrijeđene rastvarače ili slične tvari, poput alkohola ili hemijskih proizvoda.

Čišćenje bubnja

Sve mrlje od hrđe koje metalni predmeti ostave unutar bubnja moraju se odmah ukloniti pomoću deterdženta bez hlora. Nikada nemojte koristiti čeličnu vunu za čišćenje bubnja!



NAPOMENA

Držite sav veš podalje od mašine dok čistite bubanj.

Čišćenje brtve i stakla na vratima

Obrišite staklo i brtvu nakon svakog pranja kako biste uklonili dlačice i mrlje. Ako se vlakna nakupljaju, to može uzrokovati curenje. Uklonite sve novčiće, dugmad i druge predmete sa brtve nakon svakog pranja. Očistite brtvu vrata i staklo svakog mjeseca kako biste osigurali normalan rad uređaja.

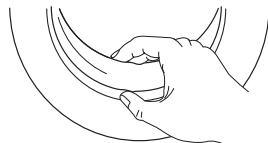

Čišćenje ulaznog filtera



NAPOMENA

Smanjenje protoka vode znak je da je potrebno očistiti filter.

1. Zatvorite slavinu i uklonite crijevo za dovod vode iz nje.
2. Očistite filter četkom.
3. Odvnite crijevo za dovod vode sa stražnje strane mašine. Izvucite filter dugim kliještima.
4. Koristite četku za čišćenje filtera.
5. Vratite filter na dovod vode i ponovo spojite crijevo za dovod vode.
6. Očistite ulazni filter svaka 3 mjeseca kako biste osigurali normalan rad uređaja.

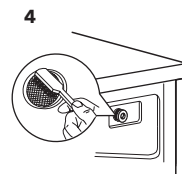
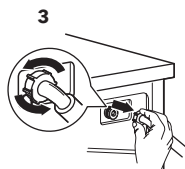
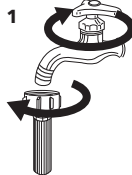

Čišćenje pretinca za deterdžent

1. Pritisnite otvor za otpuštanje  na poklopcu omeškivača i izvucite ladicu dozatora iz udubljenja. Očistite unutrašnjost udubljenja četkom.
2. Podignite poklopac omeškivača sa ladice dozatora i operite oba predmeta vodom.
3. Vratite poklopac omeškivača i gurnite ladicu nazad u udubljenje.

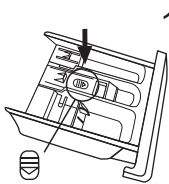

Pritisnite okidač i uklonite ladicu dozatora

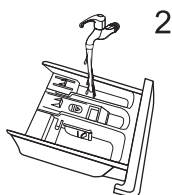

Očistite ladicu dozatora i poklopac omeškivača pod vodom

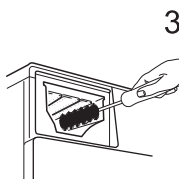

Očistite udubljenje mekom četkom

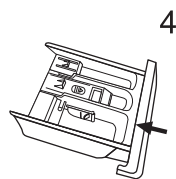

Umetnite ladicu dozatora

NAPOMENA

- Nemojte koristiti abrazivna ili kaustična sredstva za čišćenje plastičnih dijelova.
- Očistite posudu za deterdžent svaka 3 mjeseca kako biste osigurali normalan rad uređaja.

Čišćenje filtera odvodne pumpe

UPOZORENJE

- Uvjerite se da je mašina završila ciklus pranja i da je prazna. Isključite ga i izvucite utikač prije čišćenja filtera odvodne pumpe.
- Pazite na toplu vodu. Pustite da se voda ohladi. Opasnost od opekotina!
- Čistite filter povremeno svaka 3 mjeseca kako biste osigurali normalan rad uređaja.

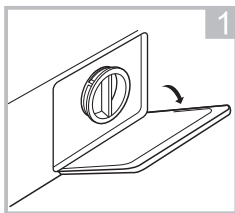

Otvorite donji poklopac

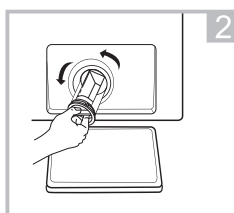

Otvorite filter okretanjem u smjeru suprotnom od kazaljke na satu

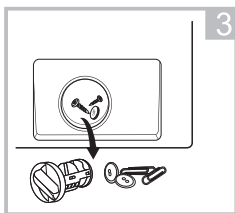

Uklonite strane materije

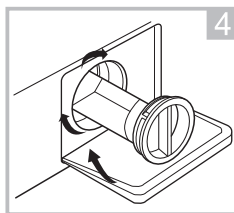

Zatvorite donji poklopac

OPREZ!

Kada je uređaj u upotrebi i ovisno odabranom programu, u pumpi može biti tople vode. Nikada ne uklanjajte poklopac pumpe tokom ciklusa pranja, uvijek sačekajte da uređaj završi ciklus i da se isprazni. Prilikom zamjene poklopca provjerite da li je ponovo dobro zategnut.

Rješavanje problema

Kad god postoji problem s uređajem, provjerite možete li ga riješiti slijedeći donje tabele. Ako se problem nastavi, obratite se korisničkoj službi.

Opis	Mogući uzrok	Rješenje
Uređaj se ne pokreće	Vrata nisu ispravno zatvorena. Odjeća se zaglavila.	Zatvorite vrata ispravno i ponovno pokrenite ciklus pranja. Provjerite odjeću.
Vrata se ne mogu otvoriti	Sigurnonsa zaštita je aktivirana.	Isključite iz struje, ponovno pokrenite proizvod.
Curenje vode	Priključci nisu dovoljno čvrsti	Provjerite i pričvrstite cijev za dovod vode. Provjerite i očistite odvodno crijevo.
Ostaci deterdženta u posudi za deterdžent	Deterdžent je vlažan i/ili zgrušan.	Očistite i osušite dozator deterdženta.
Indikator ili displej ne radi	PC ploča ili kablanski svežanj imaju problema sa povezivanjem.	Isključite struju i provjerite da li je priključak za napajanje ispravno priključen.
Neuobičajena buka	Šarafi za pričvršćivanje su još uvijek na mjestu. Pod nije čvrst ili ravan.	Provjerite da li su pričvrtni šarafi uklonjeni. Uvjerite se da je uređaj instaliran na čvrstom i ravnom podu.

Kodovi greške

Opis	Razlog	Rješenje
E30	Vrata nisu zatvorena ispravno	Zatvorite vrata ispravno i ponovno pokrenite.
E10	Problem sa ubrizgavanjem vode tokom ciklusa pranja.	Provjerite da li je pritisak vode dovoljno visok. Ispravite cijev za vodu. Očistite filter ulaznog ventila.
E21	Prekovremeni odvod vode	Provjerite da li je odvodno crevo zapušeno
E12	Prelivanje vode	Restartujte uređaj.
EXX	Drugo	Ponovo pokrenite uređaj. Ako problem i dalje postoji, obratite se korisničkoj službi

Korisnička podrška

Rezervni dijelovi za vaš aparat dostupni su minimalno 10 godina.
U slučaju pitanja obratite se našoj korisničkoj službi



UPOZORENJE!

Rizik od strujnog udara

- Nikada ne pokušavajte popraviti uređaj koji je neispravan ili se pretpostavlja da je neispravan.
- Možete ugroziti svoje živote i živote budućih korisnika. Ovu popravku smiju obavljati samo ovlašteni stručnjaci.
- Nepravilna popravka poništava garanciju i naknadna oštećenja se ne mogu prepoznati!

Transport

VAŽNI KORACI PRILIKOM PREMJEŠTANJA UREĐAJA

- Isključite uređaj iz struje i zatvorite slavinu za dovod vode.
- Provjerite da li su vrata i posuda za deterdžent dobro zatvoreni.
- Skinite cijev za dovod vode i odvodno crijevo sa kućnih instalacija.
- Pustite da voda potpuno iscuri iz uređaja (pogledajte "Održavanje Čišćenje filtera odvodne pumpe")
- Važno: Ponovo postavite 4 transportna šarafa na stražnjoj strani uređaja.
- Ovaj uređaj je težak. Transport sa pažnjom. Nikada ne držite bilo koji izbočeni dio mašine prilikom podizanja.
- Vrata mašine se ne mogu koristiti kao ručka.

Tehničke specifikacije

MAX. dozvoljena struja	10A
Standardni pritisak vode	0.05MPa~1MPa
Napon	220-240V~,50Hz
Kapacitet pranja	9.0kg
Dimenzije (ŠxDxV) mm	595x565x850
Neto težina	71kg
Nominalna snaga	2000W

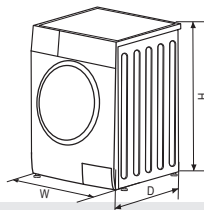

Pakovanje/Stari uređaj



Ova oznaka označava da se ovaj proizvod ne smije odlagati s drugim kućnim otpadom u cijeloj EU. Da biste spriječili moguću štetu po okoliš ili ljudsko zdravlje nekontrolisanim odlaganjem otpada, odgovorno ga reciklirajte kako biste promovisali održivu ponovnu upotrebu materijalnih resursa. Da biste vratili svoj korišteni uređaj, koristite sisteme prikupljanja ili kontaktirajte prodavca kod kojeg je proizvod kupljen. Oni se vraćaju i mogu odnijeti ovaj proizvod na recikliranje bezbjedno za životnu sredinu.

List sa informacijama o proizvodu

DELEGIRANA UREDBA KOMISIJE (EU) 2019/2014 u smislu navođenja energetske oznake na mašinama za pranje veša i mašinama za pranje i sušenje veša u domaćinstvu

Naziv ili zaštitni znak dobavljača: Tesla

Adresa dobavljača: Tesla Electronics, Litijska 47, 1000 Ljubljana, SI

Identifikaciona oznaka modela: WF91490M

Opšti parametri proizvoda:

Parametar	Vrednost		Parametar	Vrednost		
Nominalni kapacitet (*) (kg)	9,0	Dimenzije u cm	Visina	850		
				Širina	600	
					Dubina	570
Indeks energetske efikasnosti (*) (EEI _w)	59,9	Klasa energetske efikasnosti (*)	B			
Indeks efikasnosti prilikom pranja (*)	1,031	Efikasnost prilikom ispiranja (g/kg) (*)	5,0			
Potrošnja energije u kWh po ciklusu, na osnovu programa eko 40-60 uz kombinovano potpuno i delimično opterećenje. Stvarna potrošnja energije zavisiće od načina na koji se uređaj upotrebljava.	0,570	Potrošnja vode u litrima po ciklusu, na osnovu programa eko 40-60 uz kombinovano potpuno i delimično opterećenje. Stvarna potrošnja vode zavisiće od načina na koji se uređaj upotrebljava i od tvrdoće vode.	50			
Maksimalna temperatura unutar tretiranog tekstila (*) (°C)	Nominalni kapacitet	38	Izmereni sadržaj preostale vlage (*) (%)	53,9		
	Polovina	37				
	Četvrtina	22				
Brzina centrifugiranja (*) (rpm)	Nominalni kapacitet	1 350	Klasa efikasnosti prilikom sušenja (*)	B		
	Polovina	1 350				
	Četvrtina	1 350				

Trajanje programa (*) (č: min)	Nominalni kapacitet	3:48	Tip	Samostojeći
	Polovina	2:54		
	Četvrtina	2:54		
Emisija buke u vazduhu u toku faze centrifugiranja (*) (dB(A) re 1 pW)	76	Klasa emisije buke u vazduhu (faza centrifugiranja)	B	
Režim Isključeno (W) (ukoliko je primenjivo)	0,50	Režim pripravnosti (W) (ukoliko je primenjivo)	1,00	
Odloženi početak (W) (ukoliko je primenjivo)	4,00	Mrežna pripravnost (W) (ukoliko je primenjivo)	N/A	

Minimalno trajanje garancije koju daje dobavljač: 24 meseca

Ovaj proizvod je dizajniran tako da u toku ciklusa pranja otpušta jone srebra

NE

Dodatne informacije:

Link ka veb-sajtu dobavljača gde se mogu pronaći informacije iz tačke 9 Aneksa II Uredbe Komisije (EU) 2019/2023: [tesla.info](https://www.tesla.info)

(*) za program eco 40-60.

ИНСТРУКЦИИ ЗА БЕЗОПАСНОСТ

Моля, прочетете внимателно следната информация за безопасност и я спазвайте стриктно, за да сведете до минимум риска от пожар или експлозия, токов удар и да предотвратите щети на имущество, телесни наранявания или смърт. Неспазването на тези инструкции води до анулиране на всяка гаранция.



ПРЕДУПРЕЖДЕНИЕ!

Тази комбинация от символ и сигнална дума показва потенциално опасна ситуация, която може да доведе до смърт или сериозни наранявания и която трябва да бъде избегната.



ВНИМАНИЕ!

Тази комбинация от символ и сигнална дума показва потенциално опасна ситуация, която може да доведе до леки или незначителни наранявания или щети на имуществото и околната среда.



ЗАБЕЛЕЖКА

Тази комбинация от символ и сигнална дума показва потенциално опасна ситуация, която може да доведе до леки или незначителни наранявания.



ПРЕДУПРЕЖДЕНИЕ!

Токов удар!

- Ако захранващият кабел е повреден, той трябва да бъде заменен от производителя, негов сервизен агент или от лица с подобна квалификация, за да се избегне опасност.
- Ако машината е повредена, тя не трябва да се използва, освен ако не е ремонтирана от производителя, негов сервизен техник или лице с подобна квалификация. Риск от смърт поради токов удар!
- Този уред може да се използва от деца на възраст от 8 и повече години и лица с намалени физически, сетивни или психически способности или с недостатъчно опит и познания, ако те са под наблюдение или са инструктирани относно използването на уреда по безопасен начин и осъзнават опасностите, свързани неговата експлоатация. Децата не трябва да си играят с уреда. Почистването и поддръжката не следва да се извършват от деца без надзор.
- Децата трябва да бъдат наблюдавани, за да се уверите, че те не си играят с уреда.
- Деца на възраст до 3 години трябва да се държат далеч от уреда или да се наблюдават непрекъснато.
- Животните и децата може да се влязат в машината. Проверявайте машината преди всяка операция.
- Не се качвайте и не сядайте върху уреда.

Място за монтаж и заобикаляща среда

- Всички миещи и допълнителни препарати трябва да се съхраняват на безопасно място, недостъпно за деца.
- Не монтирайте машината върху под, покрит с килим или мекет. Запушването на отворите от килима или мекета може да повреди машината.
- Дръжте уреда далеч от източници на топлина и пряка слънчева светлина, за да избегнете влошаване на пластмасовите и гумените части.
- Не използвайте уреда във влажна среда или помещения, съдържащи експлозивен или разрядващ газ. В случай на изтичане на вода или водни пръски, оставете уреда да изсъхне на въздух.
- Уредът не трябва да се монтира зад заключваща се врата, плъзгаща се врата или врата с панта от противоположната страна на тази на пералната машина.
- Не работете с машината в помещения с температура под 5°C. Това може да причини повреди на някои части. Ако това е неизбежно, не забравяйте да източите напълно водата от уреда след всяка употреба (виж
- „Поддръжка - Почистване на филтъра на източващата помпа“), за да се избегнат повреди, причинени от замръзване.

- Никога не използвайте запалими спрейове или вещества в непосредствена близост до уреда.

Монтиране

- Отстранете всички опаковки и транспортни фиксатори, преди да използвате уреда. В противен случай могат да възникнат сериозни повреди.
- Този уред е снабден с единичен входящ клапан и може да бъде свързан само към захранване със студена вода.
- Захранващият щепсел трябва да бъде достъпен след монтажа.
- Преди да перете дрехи за първи път, уредът трябва да се стартира в един кръг от всички процедури, без дрехи в него.
- Преди да използвате пералната машина, уредът трябва да бъде калибриран.
- Не поставяйте прекалено тежки предмети върху уреда, като съдове с вода или отоплителни уреди.
- Трябва да се използват новите комплекти маркучи, доставени с уреда, старите комплекти маркучи не трябва да се използват повторно.
- Максимално налягане на входната вода 1 МРа. Минимално налягане на входната вода 0,05 МРа.

Електрическо свързване

- Уверете се, че захранващият кабел не е застъпен под машината, може да се повреди.
- Свържете уреда към заземен контакт, защитен с предпазител, отговарящ на стойностите в таблицата „Технически спецификации“. Заземяването на инсталацията трябва да се извърши от квалифициран електротехник. Уверете се, че машината е инсталирана в съответствие с местните разпоредби.
- Водните и електрическите връзки трябва да се осъществят от квалифициран техник в съответствие с инструкциите на производителя и местните разпоредби за безопасност.



ПРЕДУПРЕЖДЕНИЕ!

- Не използвайте множество щепсели или удължаващи кабели.
- Уредът не трябва да има външно превключващо устройство като таймер или да е свързан към верига, която редовно се включва и изключва.
- Не дърпайте щепсела от контакта, ако наоколо има запалим газ.
- Никога не дърпайте щепсела с мокри ръце.
- Винаги издърпвайте щепсела, а не кабела.
- Винаги изключвайте уреда от контакта, ако не се използва.

Свързване към водоснабдяване

- Проверете връзките на тръбите за подаване на вода, крана за вода и изходящия маркуч за възможни проблеми поради промени в налягането на водата. Ако връзките се разхлабят или има течове, затворете крана за вода и извършете ремонт. Не използвайте уреда, преди тръбите и маркучите да са монтирани правилно от квалифицирани лица.
- Стъклената врата може да е много гореща по време на работа. Дръжте деца и домашни любимци далеч от машината, докато работи.
- Маркучите за подаване и източване на вода трябва да бъдат монтирани безопасно и да не бъдат повредени. В противен случай може да възникне изтичане на вода.
- Не отстранявайте филтъра на източващата помпа, докато в уреда все още има вода. Могат да изтекат големи количества вода и има опасност от изгаряне поради наличието на гореща вода.

Експлоатация и поддръжка

- Никога не използвайте запалими, експлозивни или токсични разтворители. Не използвайте бензин и алкохол и др. като почистващи препарати. Избирайте само почистващи препарати, които са подходящи за машинно пране.
- Уверете се, че всички джобове са изпразнени. Остри и твърди предмети, като монети, брошки, пирони, винтове, камъни и т.н., могат да причинят сериозни повреди на машината.
- Извадете всички предмети от джобовете, като запалки и кибрит, преди да използвате уреда.
- Изплакнете обилно дрехите, които са били изпрани на ръка.
- Преди сушене в машината, прането, замърсено с вещества като хранителни масла, ацетон, алкохол, бензин, керосин, препарати за отстраняване на петна, терпентин, восък и препарати за отстраняване на восък, трябва да бъде изпрано в гореща вода с повече препарат.

- Артикулите, съдържащи пенокаучук (латексова пяна), шапки за баня, водоустойчив текстил, артикули с гумена подплата и дрехи или възглавници, снабдени с подложки от пяна, не трябва да се сушат в машината.
- Омекотителите за тъкани или подобни продукти трябва да се използват, както е препоръчано в техните инструкции.
- Никога не се опитвайте да отворите вратата със сила. Вратата ще се отключи малко след края на цикъла.
- Не затваряйте вратата, като прилагате прекомерни усилия. Ако се окаже трудно да затворите вратата, проверете дали дрехите са правилно поставени и разпределени.
- Винаги изключвайте уреда от контакта и затваряйте крана за вода преди почистване и поддръжка и след всяка употреба.
- Никога не изливайте вода върху уреда с цел почистване. Риск от смърт поради токов удар!
- Ремонтите трябва да се извършват само от производителя, негов сервизен техник или лица с подобна квалификация, за да се избегне опасност. Производителят не носи отговорност за щети, причинени от намесата на неупълномощени лица.

Транспорт

- Преди транспортиране:
 - Транспортните фиксатори трябва да се поставят отново на машината от специализирано лице.
 - Натрупаната вода трябва да се източи от машината.
- Този уред е тежък. Транспортирайте внимателно. Никога не захващайте която и да е изпъкнала част на машината, когато я повдигате. Вратата на машината не може да се използва като дръжка.

ПРЕДВИДЕНА УПОТРЕБА

- Уредът е предназначен само за домашна употреба и за битов текстил в количества, подходящи за машинно пране и сушене. Този уред е само за вътрешна употреба и не е предназначен за употреба като вграден уред. Използвайте само според тези инструкции. Уредът не е предназначен за търговска употреба. Всяка друга употреба се счита за неправилна употреба. Производителят не носи отговорност за щети или наранявания, които могат да възникнат в резултат на това.
- Този уред е предназначен за битова употреба и за подобни приложения, като например:
 - Кухненски помещения за персонала в магазини, офиси и други работни помещения
 - Селскостопански къщи;
 - От клиенти в хотели, мотели и други помещения, предназначени за временно пребиваване;
 - В помещения от типа "стаи за гости"
 - Зони за обществено ползване в жилищни блокове или в перални помещения.

МОНТИРАНЕ

Описание на уреда

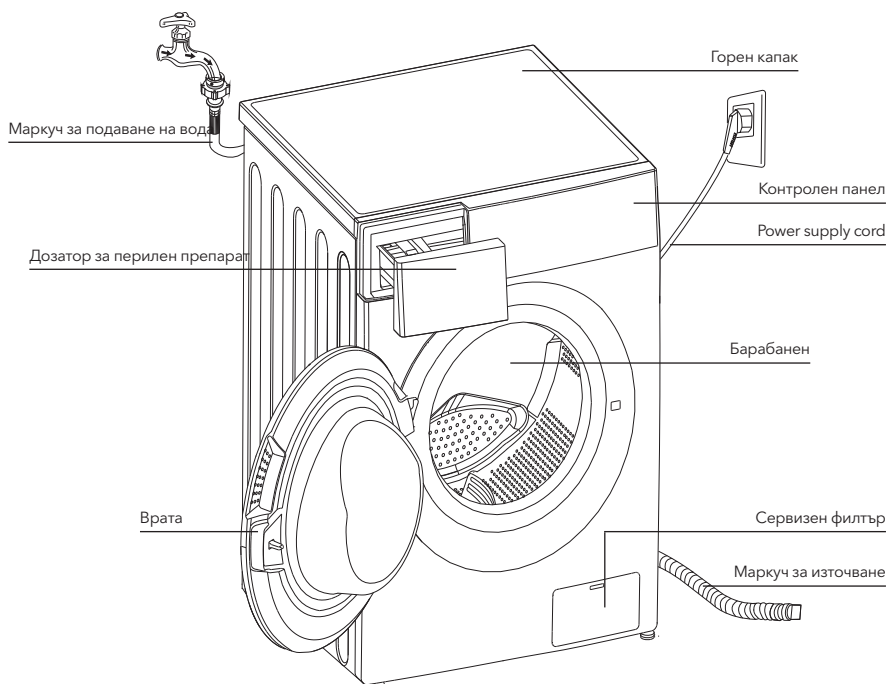

ЗАБЕЛЕЖКА

Схемата на продуктова линия е само за справка, моля, вижте реалния уред като стандарт.

Акcesoари



Транспортна тапа за отвор



Захранващ маркуч за студена вода



Ръководство за експлоатация

Зона за монтаж

⚠ ПРЕДУПРЕЖДЕНИЕ!

- Важно е уредът да е стабилен, за да не се движи по време на работа! Уверете се, че машината стои изравнена и стабилна.
- Уверете се, че уредът не е поставен върху захранващия кабел.
- Уверете се, че поддържате минималните разстояния от стените, както е показано на снимката

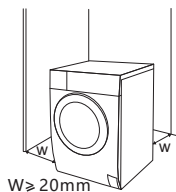

Преди да монтирате машината, трябва да се избере място, имащо следните характеристики:

1. Твърда, суха и равна повърхност
2. Избягвайте пряка слънчева светлина
3. Достатъчна вентилация
4. Температура в помещението е над 0°C.
5. Дръжте далеч от източници на топлина, като отоплителни печки на въглища или газ.



Разпаковане на пералнята със сушилня

⚠ ПРЕДУПРЕЖДЕНИЕ!

- Опаковъчният материал (например фолио, стиропор) може да бъде опасен за децата.
- Съществува риск от задушаване! Съхранявайте опаковъчните материали далеч от деца.
 1. Извадете картонената кутия и опаковката от стиропор.
 2. Повдигнете пералната машина и отстранете основната опаковка. Уверете се, че малкия триъгълен гъбест уплътнител в долната част е отстранен заедно с основата. Ако не, поставете уреда настрани, след което отстранете ръчно малкия триъгълен уплътнител от дъното на устройството.
 3. Отстранете лентата, която закрепва захранващия кабел и маркуча за източване.
 4. Извадете маркуча за подаване на вода от барабана.

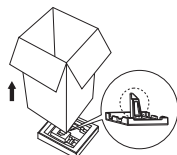

Свалете транспортните фиксатори

⚠ ПРЕДУПРЕЖДЕНИЕ!

Трябва да свалите транспортните фиксатори от задната страна, преди да използвате уреда.product.



Разхлабете 4-те транспортни фиксатора с гаечен ключ

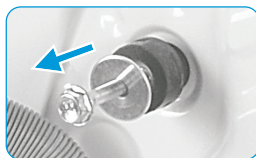

Отстранете фиксаторите, включително гумените части, и ги запазете за бъдеща употреба.

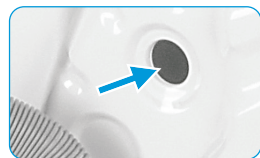

Затворете отворите с тапи за транспортни отвори

Разпаковане на пералната машина

⚠ ПРЕДУПРЕЖДЕНИЕ!

Контргайките на четирите крака трябва да се завинтят плътно към корпуса.

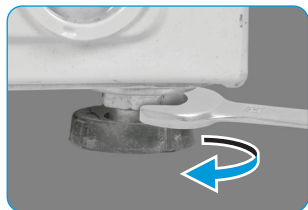

1. Разхлабете фиксиращата гайка.
2. Завъртете крачето, докато достигне до пода.
3. Регулирайте крачетата и фиксирайте гайките с гаечен ключ. Уверете се, че машината е водоравна и стабилна.

Свържете маркуча за захранване с вода

⚠ ПРЕДУПРЕЖДЕНИЕ!

- За да предотвратите изтичане или повреда, причинени от разлив на вода, следвайте инструкциите в тази глава!
- Маркучът за подаване на вода не трябва да бъде пречупен, смачкан, променям или скъсан.



Свържете маркуча за подаване на вода към входния клапан за вода и крана за студена вода, както е посочено.



☰ ЗАБЕЛЕЖКА

Свържете ръчно, не използвайте инструменти. Проверете дали свързването е плътно.

Маркуч за източване

⚠ ПРЕДУПРЕЖДЕНИЕ!

- Не прегъвайте и не удължавайте маркуча за източване на вода.
- Поставете маркуча за източване на вода правилно, в противен случай може да възникне повреда от изтеклата вода.

Има два начина за заустване на края на маркуча за източване на вода:

1. Поставете го в отточния канал.

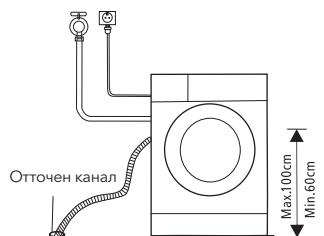

2. Свържете го към разклонената тръба за източване на мивката.

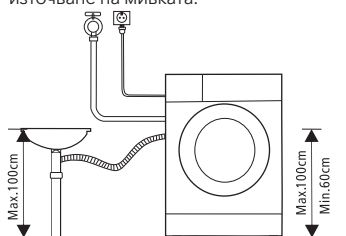

ЕКСПОАТАЦИЯ

Бързо стартиране

⚠ ВНИМАНИЕ!

- Преди пране се уверете, че устройството е правилно позиционирано.
- Вашият уред е щателно проверен преди да напусне завода. За да отстраните остатъчната вода и да неутрализирате потенциалните миризми, се препоръчва да почистите уреда си преди първата употреба. Поради тази причина стартирайте програмата Cotton (Памук) на 90°C без пране и перилен препарат.

☰ КАЛИБРИРАНЕ

Препоръчително е да калибрирате пералнята, за да осигурите най-добри експлоатационни характеристики.

Уредът може да установи количеството заредено пране. Тази функция оптимизира експлоатационните характеристики на уреда, като минимизира консумацията на енергия и вода, като Ви спестява пари и време. Поради тази причина се препоръчва да калибрирате уреда, за да извлечете максимума от употребата му.

1. Извадете всички аксесоари от барабана и затворете вратата;
2. Включете щепсела в контакта;
3. Включете пералната машина и натиснете едновременно "Delay" (отлагане) и "Temp." (температура) за 10 секунди, докато на дисплея се покаже „t19“;
4. Натиснете ▶▶, стартирайте уреда и изчакайте, докато на дисплея се покаже "****".

1. Преди пране



Включете в контакта препарат

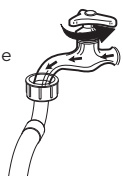

Отворете крана

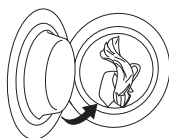

Заредете



Затворете вратата

Добавяне на перилен



Ако е избрана функцията за предпране е необходимо да се добави перилен препарат в отделение I.

2. Пране



Включване



Изберете програма



Изберете функция или оставете настройките по подразбиране



Стартиране

3. След изпиране

Ще прозвучи звуков сигнал или на дисплея ще се появи "End".

Преди всяко пране

- Температурата на помещението, в което е поставена пералната машина, трябва да бъде 5-40°C. Ако се използва при 0°C, входящият клапан и дренажната система може да бъдат повредени. Ако машината е била поставена при температури, по-ниски от точката на замръзване, преди употребата тя трябва да бъде преместена в помещение с нормална околна температура, за да се гарантира, че маркучът за подаване на вода и маркучът за източване не са замръзнали.
- Преди изпиране проверете етикетите на прането и инструкциите за употреба на перилния препарат. Използвайте пепенещ се или по-малко пепенещ се препарат, подходящ за правилно пране в пералня.



Проверете етикета



Сортирайте прането според цвета и вида на текстила



Извадете всички предмети от джобовете



Завържете заедно дълги текстилни ленти и колани, затворете циповете и закопайте копчетата

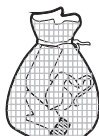

Сложете дребните неща в торба за пране



Обърнете дрехите от тънка материя и тези с дълги влакна (ресни) с шевове навън

⚠ ПРЕДУПРЕЖДЕНИЕ!

- Не перете и не изсушавайте изделия, които са били почиствани, прани, напоени или намазани с горими или експлозивни вещества като восък, масло, боя, бензин, алкохол, керосин и други запалими материали.
- Прането на единична дреха може лесно да причини ексцентрично въртене на барабана и да прозвучи аларма, поради големия дисбаланс. Поради това е препоръчително да се добавят още една или две дрехи, които да се перат заедно, за да може центрофугирането да се извършва безпроблемно.

Дозатор за перилен препарат

- I Препарат за предпране
- II Препарат за основно пране
- ☼ Омекотител
- ☉ Освободете бутона, за да извадите дозатора

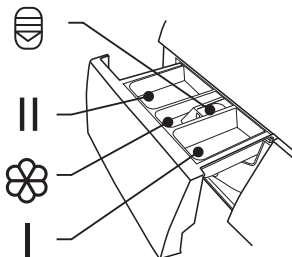

! ВНИМАНИЕ!

Перилният препарат трябва да се добави само в „отделение I“, след като изберете функцията за предпране.

Програма	I	II / ☼	☼	Program	I	II / ☼	☼
Cotton	○	●	○	Spin Only (само центрофугиране)			
Synthetic (Синтетика)	○	●	○	Rinse & Spin (изплакване и центрофугиране)			○
Mix (Комбинирани тъкани)	○	●	○	Wool		●	○
Bed Linen (Постелъчно бельо)	○	●	○	ECO 40-60		●	○
Baby Care	○	●	○	Sterilization		●	○
20°C (Пране със студена вода)		●	○	Quick 15' (бързо пране 15 минути)		●	○
Drum Clean							

● Означава задължително ○ Означава по избор

Препоръка за перилни препарати

Препоръчителен препарат за пране	Цикли на пране	Температура на пране	Вид пране и текстил
Силен перилен препарат с избелващи агенти и оптични избелители	Памук Cotton, ECO 40-60, Mix, Bed Linen	20/30/40/60	White laundry made from boil-proof cotton or linen
Цвятен препарат без избелващ агент и оптични избелители	Комбинирани тъкани, Памук, Комбинирани тъкани, Постелъчно бельо	Постелъчно бельо/20/30/40	Цветно пране от памук или лен

Препоръчителен препарат за пране	Цикли на пране	Температура на пране	Вид пране и текстил
Силен перилен препарат с избелващи агенти и оптични избелители	Памук Cotton, ECO 40-60, Mix, Bed Linen	20/30/40/60	White laundry made from boil-proof cotton or linen
Мек перилен препарат за цветно пране без оптични избелители	20°C, Синтетика	20	Цветно пране, изработено от лесни за третиране влакна или синтетични материали
Mild washing detergent	Synthetic	20/30	Delicate textiles, silk, viscose
Special wool detergent	Wool	20/30	Wool

ЗАБЕЛЕЖКА

- Агломерацията препарат или добавка може да се разрези с малко вода, преди да се излее в дозатора за перилен препарат, за да се избегне запушването на входа и по този начин да се предизвика преливане и изтичане на водата.
- Изберете подходящия тип перилен препарат, за да постигнете максимална ефективност при пране и минимална консумация на вода и енергия
- За постигане на най-добри резултати от изпирането е важно правилното дозиране на препарата.
- Използвайте по-малко количество перилен препарат, ако барабанът не е пълен.
- Винаги регулирайте количеството перилен препарат спрямо твърдостта на водата, ако Вашата чешмяна вода е мека, използвайте по-малко препарат.
- Дозирайте според това колко замърсено е прането Ви, по-малко мръсните дрехи изискват по-малко перилен препарат.
- Силно концентрираният (компактен препарат) изисква особено точно дозиране.

Следните симптоми са признак на предозиране на перилен препарат:

- образуване на плътна пяна
- лош резултат от прането и изплакването

Следните симптоми са признак на недостатъчно дозиране на перилен препарат:

- прането става сиво
- натрупване на отлагания от варовик върху барабана, нагревателния елемент и/или прането

Контролен панел

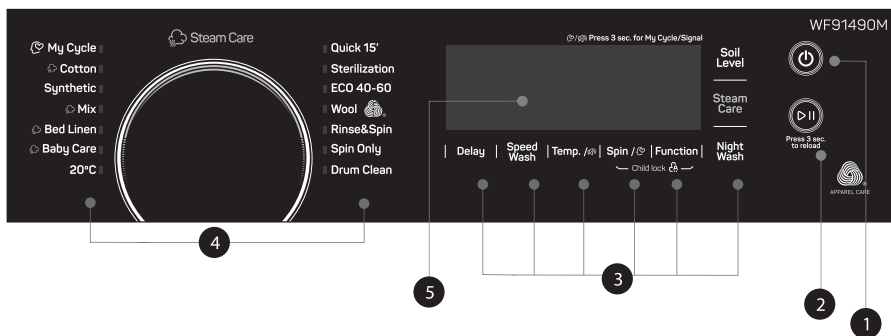

1. Включване

Уредът е включен/изключен.

2. Start/Pause (Старт/Пауза)

Натиснете този бутон, за да стартирате или поставите на пауза цикъла на изпиране.

3. Option (Опционално)

Тези бутони Ви позволяват да изберете допълнителна функция и съответната икона ще светне, когато бъде избрана.

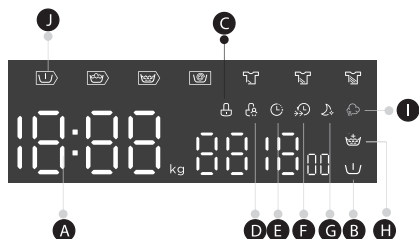

4. Програми

В зависимост от типа пране.

5. Дисплей

Дисплеят показва настройките, приблизителното оставащо време, опциите и съобщенията за състоянието на Вашата пералня. Дисплеят ще остане включен през целия цикъл.

A Дисплей

Време за пране	Време на отлагане
125	2h
Обороти	Грешка
400	E30
End	Temp.
End	30

B Предпране

C Ключалка на вратата

D Child Lock (заклучване за защита срещу достъп на деца)

E Отлагане

F Бързо изпиране

G Нощно изпиране

H Допълнително изплакване

I SteamCare

J Предпране - пране-изплакване - центрофугиране

Програми

Програма	Зареждане (kg)	Време по подразбиране
Cotton (памук)	9.0	3:39
Synthetic (Синтетика)	4.5	3:18
Mix (смесени тъкани)	9.0	1:20
Bed Linen (Постелъчно бельо)	9.0	1:48
Baby care (бебешки дрехи)	9.0	1:42
20°C	4.5	1:01
Drum Clean (Почистване на барабана)	-	1:18
Spin Only (Само центрофугиране)	9.0	0:12
Rinse&Spin (Изплакване и центрофугиране)	9.0	0:20
Wool	2.0	1:07
ECO 40-60	-	3:48
Sterilization (Стерилизиране)	4.5	2:27
Quick 15' (много бързо пране 15 минути)	2.0	0:15

ЗАБЕЛЕЖКА

Параметрите в тази таблица са само за справка на потребителя. Действителните параметри може да се различават от параметрите в посочената по-горе таблица

Tesla WF91490M	Nominal capacity in kg	Temperature setting	Cycle duration in h:min	Energy consumption in kWh/cycle	Water consumption in L/cycle	Highest washing temperature °C ¹⁾	Residual moisture in % / Spin speed in rpm ²⁾
Цикъл	Номинален капацитет в kg	Настройка на температурата	Продължителност на цикъла в ч:мин	Консумация на енергия в kWh/цикъл	Разход на вода в L/цикъл	Най-висока температура на пране °C 1)	Остатъчна влага в % / Скорост на центрофугиране в об/мин 2)
20°C	4.5	20	1:01	0.189	48	20	65% / 1000
Cotton 60°C (памук 60 °C)	9.0	60	3:44	1.734	78	60	53% / 1400
Mix (смесени тъкани)	9.0	40	1:20	0.813	78	40	70% / 800
Quick 15' (много бързо пране 15 минути)	2.0	Студена	00:15	0.030	31	Студена	70% / 800
Bed Linen ³⁾ (Постелно бельо)	9.0	40	1:48	0.862	78	40	65% / 1000
	9.0	-	3:48	0.952	63.2	38	53% / 1350
	4.5	-	2:54	0.662	45.5	37	53% / 1350
ECO 40-60 ³⁾	2.5	-	2:54	0.221	31.4	22	53% / 1350

- Горните данни са само за справка, като те могат да се променят поради различни условия на действителна употреба.
- Стойностите, дадени за програми, различни от програмата ECO 40-60, са само ориентировъчни
- По отношение на EN 60456:2016+A11:2020 с (EC) 2019/2014, (EC) 2019/2023, (EC) 2021/340, (EC) 2021/341, Класът на енергийна ефективност на ЕС е: В
Програма за изпитване на консумацията на енергия: ECO 40-60. Другите параметри са зададени по подразбиране. Половин зареждане за пералня 9,0 kg: 4,5 kg.
Четвърт зареждане за пералня 9.0 kg: 2.5 kg

Програми

Програмите са налични според типа пране.

Програми	
Cotton	За издръжлив текстил и термоустойчив текстил, изработен от памук или лен.
Synthetic	За пране на синтетични тъкани, например тениски, палта, пране от комбинирани материали. Когато перете трикотажни изделия, намалете количеството препарат, тъй като тези тъкани, благодарение на плетката, лесно образуват пяна.
Baby Care	Този цикъл може да направи бебешките дрехи по-чисти, а процесът на изплакване е по-ефективен, за да защити бебешката кожа.
Mix	Смесени тъкани от текстил, изработен от памук и синтетика.
Bed Linen	Тази програма е специално разработена за изпиране на завивки.
20°C	20°C по подразбиране, може да изберете студена вода.
ECO 40-60	Температурата по подразбиране е 40 °C, не може да се избира, подходяща за пране, което може да се пере при около 40 °C-60 °C.
Quick 15'	Изключително кратка програма, подходяща за малко количество леко замърсено пране.
Sterilization	Поддържа температурата на пране над 60 градуса за повече от 30 минути, ефективно премахвайки вредните бактерии.
Wool	За вълнено пране или богати на вълна материали, които могат да се перат ръчно или в машина. Особено деликатна програма за пране, която предотвратява свиването на прането. По време на цикъла има по-дълги прекъсвания (прането почива в течността за пране).
Spin Only	Допълнително центрофугиране с избираема скорост на центрофугиране.
Rinse&Spin	Допълнително изплакване със центрофугиране.
Drum Clean	Тази програма е специално проектирана за почистване на барабана. Това включва стерилизация при температура 90°C, което подобрява процеса на изпиране. Когато активирате тази програма, не е възможно да поставите пране или други дрехи в барабана. Почистващият ефект ще бъде по-добър, ако в барабана се постави подходящо количество белина на хлорна основа. Потребителите могат да използват тази програма редовно според нуждите си.

¹⁾ Най-високата температура, достигана от прането в цикъла на пране за най-малко 5 минути.

²⁾ Остатъчна влага след цикъла на пране в процентно съдържание на вода и скоростта на центрофугиране, при която това е постигнато.

³⁾ Програмата ECO 40-60 е в състояние да почиства нормално замърсено памучно пране, подходящо за пране при 40°C или 60°C, заедно в един и същи цикъл. Тази програма се използва за оценка на съответствието с регламент (ЕС) 2019/2014, (ЕС) 2019/2023, (ЕС) 2021/340, (ЕС) 2021/341

Най-ефективните програми по отношение на консумацията на енергия обикновено са тези, които работят при по-ниски температури и по-продължително време.

















































Зареждането на домашната пералня до капацитета, посочен за съответните програми, ще допринесе за спестяване на енергия и вода.

Шумът и съдържанието на остатъчната влага се влияят от скоростта на центрофугиране: колкото по-висока е скоростта на центрофуга във фазата на центрофугиране, толкова по-висок е шумът и по-ниско е съдържанието на остатъчна влага.

 **ВНИМАНИЕ!**

Ако има прекъсване на захранването, докато машината работи, специална памет съхранява избраната програма. Машината ще продължи програмата, когато захранването бъде възстановено.

Опции

	Default Temp. (°C)	Default spin speed in rpm	Допълнителни функции
Цикли на пране		1400	
Cotton	40	800	     
Synthetic	40	800	    
Mix (смесени тъкани)	40	800	     
Bed Linen (Постелно бельо)	40	1000	     
Baby care (бешешки дрехи)	60	1000	     
20°C	20	1000	   
Drum Clean (Почистване на барабана)	90	--	 
Spin Only (само центрофугиране)	--	1000	 
Rinse&Spin (Изплакване и центрофугиране)	--	1000	  
Wool	40	600	  
ECO 40-60	--	1400	
Sterilization (Стерилизиране)	70	800	  
Quick 15' (много бързо пране 15 минути)	--	800	 

 **ЗАБЕЛЕЖКА**

- За максимална скорост на центрофугиране, продължителност на програмата и други подробности за програмата ECO 40-60, вижте съдържанието на страницата с характеристиките на уреда.
- Ако за даден цикъл не е възможна настройка, таблицата показва кой цикъл предлага съответните опции за настройка.

Speed

Скорост

Когато е необходимо, скоростта на центрофугиране може да се регулира чрез натискане на бутона Speed в следните стъпки: 1400: 0-400-600-800-1000-1200-1400

Delay

Delay (Отложен старт)

Задайте функцията за отлагане:

1. Изберете програмата
2. Натиснете бутона Delay (отлагане), за да изберете часа (времето за отлагане, 0-24 часа);
3. Натиснете [Start/Pause] (Старт/Пауза), за да започнете операцията за отлагане



Изберете
Програмата



Задаване на време



Стартиране

За да отмените функцията за отлагане, натиснете бутона „Delay“ (Отлагане) преди стартиране на програмата, докато на дисплея се покаже 0 h. Ако програмата вече е стартирала, изключете уреда и след това го включете отново и изберете нова програма.

Pre Wash

Pre Wash (Предпране)

Допълнителна функция за изпиране преди началото на основния цикъл за пране, която повишава ефективността на изпирането. Забележка: Необходимо е да се добави препарат в отделение I.

Extra Rinse

Extra Rinse (допълнително изплакване)

След избора на тази функция, прането ще бъде подложено на допълнително изплакване.

Soil Level

Soil Level (Степен на замърсяване)

Времето за пране ще се увеличи или намали, след като изберете тази функция.

Speed Wash

Speed Wash (Скорост на изпиране)

Функцията може да намали времето за пране.

My Cycle

My Cycle (моят цикъл)

За запомняне на често използвана програма.

След като изберете програмата и зададете опциите, натиснете бутона [Spin] за 3 секунди преди да стартирате изпирането. Зададената програма по подразбиране е Cotton (памук).

SteamCare

SteamCare

Функцията SteamCare може да бъде избрана, като изберете програми „Cotton“ (Памук), „Mix“ (Смесени тъкани), Bed Linen (Постелъчно бельо) и Baby care (бебешки дрехи). Клиентите могат да видят парата в барабана, когато е активирана функцията SteamCare.

Night Wash

Night Wash

Ако избраната скорост на центрофугиране е повече от 800 об/мин, се променя на 800 об/мин, като междувременно отменя звуковия сигнал на бутона.

Child-Lock

Child-Lock (заклучване за защита срещу достъп на деца)

Тази функция има за цел да предпази децата от злоупотреба с бутоните за управление.



Натиснете бутоните [Spin] и [Function] едновременно за 3 секунди, докато прозвучи звуков сигнал. Индикаторът на функцията за заключване за защита срещу достъп на деца се включва.

**ВНИМАНИЕ!**

Когато функцията за заключване за защита срещу достъп на деца е активирана, дисплеят ще показва последователно „CL“ (Child Lock) и оставащото време. Натискането на който и да е друг бутон ще доведе до мигане на индикатора за заключване за защита срещу достъп на деца за 3 секунди.

Когато програмата приключи, на дисплея ще се редуват символите „CL“ и „END“ за 10 секунди, след което индикаторът ще мига в продължение на 3 секунди.

Заклучването за защита срещу достъп на деца дезактивира функцията на всички бутони с изключение на бутона за включване/изключване и бутона Child lock! Само едновременното натискане на двата бутона [Spin] и [Function] може да дезактивира функцията за заключване защита срещу достъп на деца! Дезактивирайте функцията за заключване защита срещу достъп на деца, преди да изберете нова програма!



Изключване на звуковата аларма



Изберете програмата



Натиснете бутона [Temp.] (температура) за 3 секунди, звуковата аларма е заглушена.

За да активирате функцията на зумера, натиснете отново същия бутон отново за 3 секунди. Настройката ще се запази до следващото нулиране.



ВНИМАНИЕ!

След заглушаване на функцията на зумера, повече няма да се активират звуци.



Press 3 sec to reload

Reload (Презареждане)

Тази операция може да се извърши по време на процеса на пране. Когато барабанът все още се върти и в барабана има голямо количество вода с висока температура.

Състоянието е опасно и вратата не може да бъде отворена насила. Натиснете бутона [Start/Pause] (Старт/Пауза) за 3 секунди, за да презаредите, и започнете да добавяте дрехите във по средата на функцията. Следвайте стъпките, както е посочено по-долу:

1. Изчакайте, докато барабанът спре да се върти.
2. Ключалката на вратата се отключи.
3. Затворете вратата, когато дрехите поставите дрехите и натиснете бутона [▷||].



Натиснете [▷||]
3sec.



Поставете дрехите



Стартирайте



ВНИМАНИЕ!

Не използвайте функцията Reload (добавяне на дрехи по време на стартирал цикъл), когато нивото на водата е над ръба на вътрешния барабан или температурата е висока.

ПОДДРЪЖКА

Почистване и поддръжка



ПРЕДУПРЕЖДЕНИЕ!

Преди да предприемете поддръжка, изключете машината от контакта и затворете крана.

Почистване на корпуса

Правилната поддръжка на пералнята може да удължи нейния живот. Повърхността може да се почиства с разредени неабразивни неутрални препарати, когато е необходимо. Ако водата прелее, незабавно избършете с кърпа. Никога не използвайте остри предмети за почистване на уреда.



ВНИМАНИЕ!

Никога не използвайте абразивни или разяждащи средства, мравчената киселина, разредени разтворители или подобни вещества, като алкохол или химически продукти.

Почистване на барабана

Всички петна от ръжда, останали по вътрешността на барабана от метални предмети, трябва да бъдат отстранени незабавно с помощта на почистващи препарати без хлор. Никога не използвайте стоманена тел за почистване на барабана!



ЗАБЕЛЕЖКА

Дръжте прането далеч от пералнята, докато почиствате барабана.

Почистване на уплътнението и стъклото на вратата

Избършете стъклото и затваряйте след всяко пране, за да премахнете мъх и петна. Ако се натрупа мъх, това може да причини течове. Отстранявайте всякакви монети, копчета и други предмети от уплътнението след всяко пране. Почиствайте уплътнението на вратата и стъклото всеки месец, за да осигурите нормалната работа на уреда.

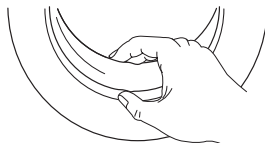

Почистване на входния филтър



ЗАБЕЛЕЖКА

Дръжте прането далеч от пералнята, докато почиствате барабана.

1. Затворете крана и разединете маркуча за подаване на вода от него.
2. Почистете филтъра с четка.
3. Развийте маркуча за подаване на вода от задната страна на машината. Извадете филтъра с клещи с дълги челюсти.
4. Използвайте четка за почистване на филтъра.
5. Поставете отново филтъра към входа за вода и свържете отново маркуча за подаване на вода.
6. Почиствайте входния филтър на всеки 3 месеца, за да осигурите нормална работа на уреда

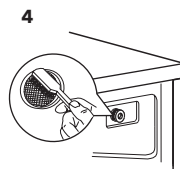
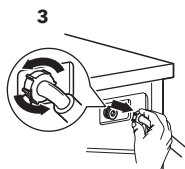
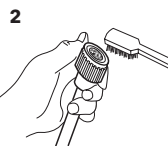
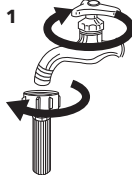

Почистване на дозатора за перилен препарат

1. Натиснете бутона за освобождаване [] върху капака на отделението за омекотителя и издърпайте чекмеджето на дозатора от вдлъбнатината. Почистете вътрешността на вдлъбнатината с четка.
2. Повдигнете капака на омекотителя от чекмеджето на дозатора и измийте и двата елемента с вода.
3. Върнете капака на отделението за омекотителя и натиснете чекмеджето обратно във вдлъбнатината.

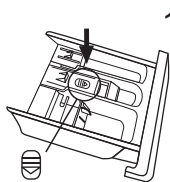

Натиснете бутона за освобождаване и извадете чекмеджето на дозатора

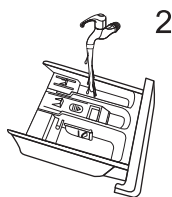

Почистете чекмеджето на дозатора и капака на отделението за омекотител под течаща вода

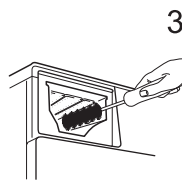

Почистете вдлъбнатината с мека четка

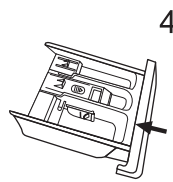

Поставете чекмеджето на дозатора

ЗАБЕЛЕЖКА

- Не използвайте абразивни или разяждащи препарати за почистване на пластмасовите части.
- Почиствайте дозатора за перилен препарат на всеки 3 месеца, за да осигурите нормална работа на уреда.

Почистване на филтъра за източващата помпа

ПРЕДУПРЕЖДЕНИЕ!

- Уверете се, че машината е завършила цикъла на пране и е празна. Изключете я и извадете щепсела от контакта, преди да почистите филтъра на източващата помпа.
- Внимавайте с топлата вода. Оставете водата да изстине. Опасност от попарване!
- Почиствайте филтъра периодично на всеки 3 месеца, за да осигурите нормална работа на уреда.

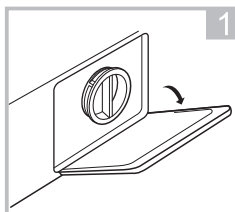

Отворете долния капак

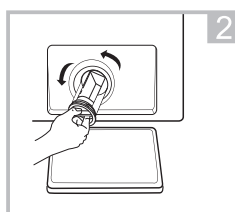

Отворете филтъра, като го завъртите обратно на часовниковата стрелка

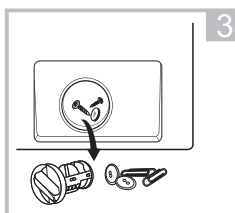

Отстранете чуждите вещества

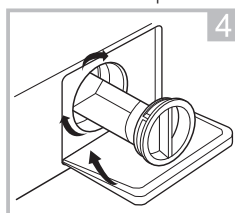

Затворете долната капачка

ВНИМАНИЕ!

Когато използвате устройството и в зависимост от избраната програма, помпата може да съдържа гореща вода. Никога не сваляйте капака на помпата по време на цикъл на пране, винаги изчакайте, докато уредът приключи цикъла и е празен. Когато поставяте отново капака, уверете се, че е здраво закрепен.

Отстраняване на неизправности

Винаги, когато има проблем с уреда, проверете първо дали можете да го разрешите, като следвате съветите в таблиците по-долу. Ако проблемът продължава, моля, свържете се с отдела за обслужване на клиенти.

Проблем	Възможна причина	Решение
Уредът не стартира правилно	Вратата не е затворена Има защитени дрехи	Затворете вратата правилно и стартирайте отново. Проверете прането.
Вратата не може да се отвори	Защитата за безопасност е активирана.	Изключете захранването, рестартирайте уреда
Изтичане на вода	Връзките не са достатъчно здрави.	Проверете и затегнете тръбата за подаване на вода. Проверете и почистете маркуча за изходяща вода.
Остатъци от перилен препарат в влажен и/или	Препаратът е пресечен.	Почистете и подсушете дозатора за перилен препарат.
Индикаторът или дисплеят не работят	Платката на контролния панел или окабеляването имат проблеми с връзката.	Изключете захранването и проверете дали щепселът е свързан правилно.
Необичаен шум	Фиксиращите болтове все още са на място.	Проверете дали фиксиращите болтове са отстранени Уверете се, че уредът е поставен върху твърда и равна повърхност.

Код на грешка

Описание	Причина	Решение
E30	Вратата не е затворена правилно отново.	Затворете вратата правилно и стартирайте отново.
E10	Проблем с впръскването на водата	Проверете дали налягането на водата е достатъчно високо. Изправете маркуча за вода. Почистете филтъра на входящия клапан.
E21	Източването на вода е твърде дълго	Проверете маркуча за източване
E12	Изтичане на вода	Рестартирайте уреда.
EXX	Други	Рестартирайте уреда. Ако проблемът продължава, моля, свържете се с отдела за обслужване на клиенти.

Обслужване на клиенти:

Резервните части за Вашия уред са налични за минимум 10 години. В случай на въпроси, моля свържете се с нашия отдел за обслужване на клиенти на:



ПРЕДУПРЕЖДЕНИЕ!

Риск от смърт поради токов удар!

- Никога не се опитвайте да ремонтирате уред, който е дефектен или се предполага, че е дефектен.
- Можете да изложите на опасност живота си и бъдещите потребители. Само оторизирани специалисти имат право да извършват такава ремонтна дейност.
- Неправилният ремонт ще анулира гаранцията и последващите щети няма да бъдат признати!

Транспорт

ВАЖНИ СЪПКИ ПРИ ПРЕМЕСТВАНЕ НА УРЕДА

- Изключете уреда от контакта и затворете крана за подаване на вода.
- Проверете дали вратата и дозаторът за перилен препарат са затворени правилно.
- Отстранете тръбата за входяща вода и изходния маркуч от домашната водопроводна инсталация.
- Оставете водата да се оттеди напълно от уреда (вижте „Поддръжка Почистване на филтъра на източващата помпа“)
- Важно: Поставете отново 4-те транспортни фиксатора в задната част на уреда.
- Този уред е тежък. Транспортирайте внимателно. Никога не захващайте която и да е изпъкнала част на машината, когато я повдигате. Вратата на машината не може да се използва като дръжка.

Технически спецификации

Максимален ток	10A
----------------	-----

Стандартно налягане на водата 0.05MPa~1MPa

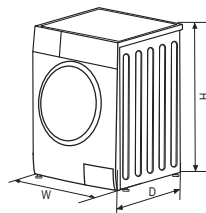

Електрозахранване	220-240V~,50Hz
Капацитет на пране	9.0 kg
Размери (Ш x Д x В)	595x565x850
Тегло	68 kg
Номиналната мощност	2000W

Опаковка/Стар уред



Тази маркировка показва, че в целия ЕС, този уред не трябва да се отстранява от употреба заедно с други битови отпадъци. За да предотвратите евентуална вреда за околната среда или човешкото здраве поради неконтролирано изхвърляне на отпадъци, рециклирайте ги отговорно, за да насърчите устойчивото повторно използване на материалните ресурси. За да върнете използваното устройство, използвайте системата събиране или се свържете с търговеца, от когото сте закупили уреда. Те могат да вземат от Вас този уред и да го рециклират безопасно.

Продуктов информационен лист

ДЕЛЕГИРАН РЕГЛАМЕНТ (ЕС) 2019/2014 НА КОМИСИЯТА по отношение на енергийното етикетирание на битови перални машини и битови перални машини със сушилня

Име или търговска марка на доставчика: Tesla

Адрес на доставчика: Tesla Electronics, Litjiska 47, 1000 Ljubljana, SI

Идентификатор на модела: WF91490M

Общи параметри на продукта:

Параметър	Стойност		Параметър	Стойност	
Номинален капацитет ^{a)} (kg)	9,0		Размери в cm	Височина	850
				Ширина	600
				Дълбочина	570
Индекс за енергийна ефективност ^{a)} (IEE _w)	59,9		Клас на енергийна ефективност ^{a)}	B	
Индекс на ефективността на изпиране ^{a)}	1,031		Ефективност на изплакването (g/kg) ^{a)}	5,0	
Консумация на енергия в kWh на цикъл на базата на програмата „еко“ 40—60 при комбинация от пълно и частично зареждане. Реалната консумация на енергия ще зависи от начина, по който се използва уредът.	0,570		Консумация на вода в литри на цикъл на базата на програмата „еко“ 40—60 при комбинация от пълно и частично зареждане. Реалната консумация на вода ще зависи от начина, по който се използва уредът и от твърдостта на водата.	50	
Максимална температура във вътрешността на третираните текстилни изделия ^{a)} (°C)	Номинален капацитет	38	Претеглено остатъчно съдържание на влага ^{a)} (%)	53,9	
	Половин	37			
	Четвърт	22			
Скорост на центрофугиране ^{a)} (об./мин.)	Номинален капацитет	1 350	Клас на ефективност на сушене чрез центрофугиране ^{a)}	B	

	Половин	1 350		
	Четвърт	1 350		
Времетраене на програмата ^{а)} (ч:мин)	Номинален капацитет	3:48	Тип	Свободностояща
	Половин	2:54		
	Четвърт	2:54		
Излъчван въздушен шум във фазата на центрофугиране ^{а)} (dB(A) при нулево ниво 1 pW)		76	Клас по излъчван въздушен шум ^{а)} (фаза на центрофугиране)	B
Режим „изключено“ (W) (ако се прилага)		0,50	Режим на готовност (W) (ако се прилага)	1,00
Режим на отложен старт (W) (ако е приложимо)		4,00	Мрежови режим на готовност (W) (ако е приложимо)	н.п.
Минимален срок на гаранцията, предложена от доставчика: 24 месеци				
Продуктът е проектиран да отделя сребърни йони по време на цикъла на пране			НЕ	
Допълнителна информация:				
Връзка към уебсайта на доставчика, където се намира информацията от точка 9 от приложение II към Регламент 2019/2023: office@tesla.info				

а) за програмата „еко“ 40—60

ΟΔΗΓΙΕΣ ΑΣΦΑΛΕΙΑΣ

Διαβάστε προσεκτικά τις πληροφορίες ασφάλειας που ακολουθούν και ακολουθήστε τις αυστηρά προκειμένου να ελαχιστοποιηθεί ο κίνδυνος πυρκαγιάς, έκρηξης ή ηλεκτροπληξίας και να αποφευχθεί η πρόκληση υλικών ζημιών, τραυματισμού ή θανάτου. Τυχόν αποτυχία τήρησης των οδηγιών αυτών, θα καταστήσει άκυρη οποιαδήποτε εγγύηση.



ΠΡΟΕΙΔΟΠΟΙΗΣΗ!

Ο συνδυασμός αυτού του συμβόλου και της λέξης επισήμανσης δηλώνει μια δυνητικά επικίνδυνη κατάσταση η οποία, εάν δεν αποφευχθεί, μπορεί να επιφέρει θάνατο ή σοβαρό τραυματισμό.



ΠΡΟΣΟΧΗ!

Ο συνδυασμός αυτού του συμβόλου και της λέξης επισήμανσης δηλώνει μια δυνητικά επικίνδυνη κατάσταση η οποία μπορεί να επιφέρει ελαφρούς ή ήσσονος σημασίας τραυματισμούς, υλικές ζημιές ή ζημιά στο περιβάλλον.



ΣΗΜΕΙΩΣΗ

Ο συνδυασμός αυτού του συμβόλου και της λέξης επισήμανσης δηλώνει μια δυνητικά επικίνδυνη κατάσταση η οποία μπορεί να επιφέρει ελαφρούς ή ήσσονος σημασίας τραυματισμούς.



ΠΡΟΕΙΔΟΠΟΙΗΣΗ!

Κίνδυνος ηλεκτροπληξίας!

- Αν το καλώδιο τροφοδοσίας έχει υποστεί ζημιά, πρέπει να αντικατασταθεί από τον κατασκευαστή, το συνεργείο σέρβις ή ομοίως εξειδικευμένα άτομα, προκειμένου να αποφευχθούν κίνδυνοι.
- Εάν η συσκευή υποστεί ζημιά, δεν πρέπει να τεθεί σε λειτουργία πριν από την επισκευή της από τον κατασκευαστή, το συνεργείο σέρβις ή ομοίως εξειδικευμένα άτομα. Κίνδυνος ηλεκτροπληξίας!
- Αυτή η συσκευή μπορεί να χρησιμοποιείται από παιδιά ηλικίας 8 ετών και άνω και από άτομα με μειωμένες σωματικές, αισθητηριακές ή διανοητικές ικανότητες που στερούνται την κατάλληλη εμπειρία και γνώση, εφόσον βρίσκονται υπό επίβλεψη ή έχουν λάβει οδηγίες για την ασφαλή χρήση της συσκευής και έχουν κατανοήσει τους κινδύνους που υπάρχουν. Τα παιδιά δεν πρέπει να παίζουν με τη συσκευή. Ο καθαρισμός και οι εργασίες συντήρησης που αναλαμβάνονται από τον χρήστη δεν πρέπει να πραγματοποιούνται από παιδιά χωρίς την επίβλεψη ενηλίκων.
- Τα παιδιά πρέπει να βρίσκονται υπό επίβλεψη προκειμένου να διασφαλίζεται ότι δεν παίζουν με τη συσκευή.
- Τα παιδιά ηλικίας 3 ετών και κάτω πρέπει να μένουν μακριά από τη συσκευή ή να βρίσκονται υπό συνεχή επίβλεψη.
- Ζώα και παιδιά ενδέχεται να σκαρφαλώσουν επάνω στη συσκευή. Ελέγχετε τη συσκευή πριν από κάθε λειτουργία.
- Μην σκαρφαλώνετε και μην κάθεστε πάνω στη συσκευή.

Θέση εγκατάστασης και περιβάλλον χώρος

- Όλα τα προϊόντα καθαρισμού και οποιοσδήποτε πρόσθετος υλικός πρέπει να φυλάσσονται σε ασφαλές μέρος μη προσβάσιμο από παιδιά.
- Μην εγκαθιστάτε τη συσκευή σε δάπεδο με χαλί. Τυχόν κάλυψη των ανοιγμάτων με το χαλί μπορεί να προκαλέσει ζημιά στη συσκευή.
- Κρατήστε τη συσκευή μακριά από πηγές θερμότητας και το άμεσο ηλιακό φως προκειμένου να αποτρέψετε τη διάβρωση των πλαστικών και ελαστικών μερών.
- Μην εγκαθιστάτε τη συσκευή σε υγρά περιβάλλοντα ή χώρους που περιέχουν εκρηκτικά ή καυστικά αέρια. Σε περίπτωση διαρροής ή εκτίναξης νερού, αφήστε τη συσκευή να στεγνώσει με φυσικό τρόπο.
- Η συσκευή δεν πρέπει να εγκαθίσταται πίσω από πόρτα που κλειδώνει, συρόμενη πόρτα ή πόρτα με μεντεσέ στην αντίθετη πλευρά από αυτή του πλυντηρίου ρούχων.
- Μη λειτουργείτε τη συσκευή σε χώρους με θερμοκρασία χαμηλότερη των 5 °C. Αυτό μπορεί να προκαλέσει ζημιά σε μέρη της συσκευής. Εάν αυτό δεν μπορεί να αποφευχθεί, βεβαιωθείτε ότι το νερό αποστραγγίζεται πλήρως από τη συσκευή μετά από κάθε χρήση (βλ. ενότητα «Συντήρηση - Καθαρισμός φίλτρου αντλίας αποστράγγισης») προκειμένου να αποφευχθεί η πρόκληση ζημιών λόγω παγετού.
- Μην χρησιμοποιείτε εύφλεκτα σπρέι ή υλικά πολύ κοντά στη συσκευή.

Εγκατάσταση

- Αφαιρέστε όλες τις συσκευασίες και τα μπουλόνια μεταφοράς προτού χρησιμοποιήσετε τη συσκευή. Σε αντίθετη περίπτωση, ενδέχεται να προκληθεί σοβαρή ζημιά.
- Αυτή η συσκευή διαθέτει μονή βαλβίδα εισόδου και μπορεί να συνδεθεί μόνο στην παροχή κρύου νερού.
- Το φως σύνδεσης στην πρίζα πρέπει να είναι προσβάσιμο μετά την εγκατάσταση.
- Προτού πλύνετε ρούχα για πρώτη φορά, η συσκευή πρέπει να εκτελέσει έναν πλήρη κύκλο λειτουργίας που θα περιλαμβάνει όλες τις διαδικασίες, χωρίς να τοποθετηθούν ρούχα στον κάδο.
- Η συσκευή αυτή πρέπει να βαθμονομηθεί προτού χρησιμοποιηθεί.
- Μην τοποθετείτε υπερβολικά βαριά αντικείμενα, όπως δοχεία νερού ή θερμαντικές συσκευές, επάνω στη συσκευή.
- Τα παλιά σετ εύκαμπτων σωλήνων δεν πρέπει να επαναχρησιμοποιούνται, αλλά πρέπει να χρησιμοποιούνται τα νέα σετ εύκαμπτων σωλήνων που παρέχονται μαζί με τη συσκευή.
- Μέγ. πίεση νερού εισόδου 1 MPa. Ελάχ. πίεση νερού εισόδου 0,05 MPa.

Ηλεκτρική σύνδεση

- Βεβαιωθείτε ότι η συσκευή δεν πατά το καλώδιο τροφοδοσίας, διαφορετικά μπορεί να υποστεί ζημιά.
- Συνδέστε τη συσκευή σε μια γειωμένη πρίζα που διαθέτει ασφάλεια προστασίας η οποία συμμορφώνεται με τις τιμές που αναγράφονται στον πίνακα «Τεχνικά χαρακτηριστικά». Η εγκατάσταση της προστατευτικής γείωσης πρέπει να πραγματοποιηθεί από εξειδικευμένο ηλεκτρολόγο. Βεβαιωθείτε ότι η εγκατάσταση της συσκευής πραγματοποιείται σύμφωνα με τους τοπικούς κανονισμούς.
- Η σύνδεση της συσκευής με το δίκτυο ηλεκτρικού ρεύματος και ύδρευσης πρέπει να πραγματοποιείται από εξειδικευμένο τεχνικό σύμφωνα με τις οδηγίες του κατασκευαστή και τους τοπικούς κανονισμούς ασφαλείας.



ΠΡΟΕΙΔΟΠΟΙΗΣΗ!

- Μη χρησιμοποιείτε πολύπριζα ή μπαλαντέζες.
- Η συσκευή δεν πρέπει να διαθέτει εξωτερική διάταξη μεταγωγής, όπως χρονοδιακόπτη, συνδεδεμένη με ένα κύκλωμα που ενεργοποιείται και απενεργοποιείται σε συχνή βάση.
- Μην αφαιρείτε το φως από την πρίζα ηλεκτρικού ρεύματος εάν υπάρχουν εύφλεκτα αέρια τριγύρω.
- Μην τραβάτε ποτέ το φως με βρεγμένα χέρια.
- Τραβάτε πάντοτε το φως και όχι το καλώδιο.
- Αποσυνδέετε πάντοτε τη συσκευή από την παροχή ρεύματος εάν δεν χρησιμοποιείται.

Συνδέσεις με δίκτυο ύδρευσης

- Ελέγχετε τις συνδέσεις των σωλήνων παροχής νερού, τη βρύση και τον εύκαμπτο σωλήνα αποστράγγισης για πιθανές ζημιές που έχουν προκληθεί από αλλαγές στην πίεση του νερού. Εάν οι συνδέσεις είναι χαλαρές ή υπάρχει διαρροή, κλείστε τη βρύση και επιδιορθώστε το πρόβλημα. Μη χρησιμοποιείτε τη συσκευή προτού οι σωλήνες και οι εύκαμπτοι σωλήνες εγκατασταθούν σωστά από εξειδικευμένα άτομα.
- Το γυάλινο τζάμι της πόρτας μπορεί να θερμανθεί πολύ κατά τη λειτουργία. Κρατήστε τα παιδιά και τα κατοικίδια μακριά από τη συσκευή ενόσω λειτουργεί.
- Οι εύκαμπτοι σωλήνες εισόδου και εξόδου νερού πρέπει να εγκατασταθούν με ασφάλεια και να μην υποστούν φθορές. Σε αντίθετη περίπτωση, μπορεί να υπάρξει διαρροή νερού.
- Μην αφαιρείτε το φίλτρο της αντλίας αποστράγγισης όταν υπάρχει ακόμα νερό στο εσωτερικό της συσκευής. Μπορεί να υπάρξει διαρροή μεγάλων ποσοτήτων νερού, ενώ υπάρχει επίσης ο κίνδυνος πρόκλησης εγκαυμάτων από το καυτό νερό.

Λειτουργία και συντήρηση

- Μη χρησιμοποιείτε ποτέ εύφλεκτους, εκρηκτικούς ή τοξικούς διαλύτες. Μη χρησιμοποιείτε διαλύτες, όπως βενζίνη, οινόπνευμα κ.λπ., ως απορρυπαντικά. Χρησιμοποιείτε μόνο απορρυπαντικά κατάλληλα για πλύσιμο σε πλυντήριο.
- Βεβαιωθείτε ότι όλες οι τσέπες των ρούχων είναι άδειες. Τα αιχμηρά και σκληρά αντικείμενα, όπως κέρματα, αγκράφες, καρφιά, βίδες ή πέτρες κ.λπ., μπορούν να προκαλέσουν σοβαρή ζημιά σε αυτή τη συσκευή.
- Αφαιρέστε όλα τα αντικείμενα από τις τσέπες, όπως αναπτήρες και σπρίτσα, προτού χρησιμοποιήσετε τη συσκευή.
- Ξεπλύνετε καλά τα ρούχα που πλένονται στο χέρι.
- Είδη λερωμένα με ουσίες, όπως μαγειρικό λάδι, ασετόν, οινόπνευμα, πετρέλαιο, κηροζίνη, αφαιρετικά λεκέδων, νέφτι, κερί και αφαιρετικά κεριού πρέπει πρώτα να πλυθούν με ζεστό νερό με επιπλέον ποσότητα απορρυπαντικού και μετά να στεγνώσουν στη συσκευή.
- Διάφορα είδη, όπως αφρός καουτσούκ (αφρός λάτεξ), σκουφάκια για ντους, αδιάβροχα υφάσματα, είδη με επένδυση από καουτσούκ και ρούχα ή μαξιλάρια γεμισμένα με αφρό καουτσούκ δεν θα πρέπει να στεγνώσουν στη συσκευή.
- Τα μαλακτικά ρούχων ή παρεμφερή προϊόντα πρέπει να χρησιμοποιούνται σύμφωνα με τις οδηγίες του

κατασκευαστή τους.

- Μην προσπαθήσετε να ανοίξετε την πόρτα με δύναμη. Η πόρτα θα ξεκλειδωθεί λίγο μετά το τέλος του κύκλου.
- Μην κλείετε την πόρτα με υπερβολική δύναμη. Αν δυσκολεύεστε να κλείσετε την πόρτα, ελέγξτε αν τα ρούχα έχουν τοποθετηθεί ή κατανεμηθεί σωστά μέσα στον κάδο.
- Αποσυνδέετε πάντοτε τη συσκευή από το δίκτυο παροχής ηλεκτρικού ρεύματος και κλείετε τη βρύση πριν από τον καθαρισμό και τη συντήρηση ή μετά από κάθε χρήση της συσκευής.
- Μη ρίχνετε νερό στη συσκευή για να την καθαρίσετε. Κίνδυνος ηλεκτροπληξιάς!
- Οι εργασίες επισκευής πρέπει να εκτελούνται μόνο από τον κατασκευαστή, τον αντιπρόσωπο σέρβις ή ομοίως εξειδικευμένα άτομα προς αποφυγή τυχόν κινδύνων. Ο κατασκευαστής δεν φέρει ευθύνη για ζημιές που προκαλούνται από τις παρεμβάσεις μη εξουσιοδοτημένων ατόμων στη συσκευή.

Μεταφορά

- Πριν από τη μεταφορά:
 - Τα μπουλόνια μεταφοράς πρέπει να τοποθετηθούν εκ νέου στη συσκευή από εξειδικευμένο άτομο
 - Το νερό που συσσωρεύεται στο εσωτερικό της συσκευής πρέπει να αποστραγγίζεται
- Αυτή η συσκευή είναι βαριά. Μεταφέρετέ τη με προσοχή. Μην κρατάτε τη συσκευή από τα προεξέχοντα μέρη της για να την ανυψώσετε. Μη χρησιμοποιείτε την πόρτα ως λαβή μεταφοράς.

ΠΡΟΒΛΕΠΟΜΕΝΗ ΧΡΗΣΗ

Η συσκευή προορίζεται μόνο για οικιακή χρήση και έχει σχεδιαστεί μόνο για ρούχα κατάλληλα για πλύσιμο και στέγνωμα σε πλυντήριο και στεγνωτήριο, αντίστοιχα, στις συνήθεις ποσότητες για νοικοκυριά. Αυτή η συσκευή προορίζεται αποκλειστικά για χρήση σε εσωτερικό χώρο και δεν έχει σχεδιαστεί για εντοιχισμό. Χρησιμοποιείται μόνο σε συμμόρφωση με τις οδηγίες που ακολουθούν. Η συσκευή δεν προορίζεται για εμπορική χρήση. Οποιαδήποτε άλλη χρήση θεωρείται ακατάλληλη χρήση. Ο κατασκευαστής δεν φέρει ευθύνη για οποιαδήποτε ζημιά ή σωματικό τραυματισμό προκληθεί λόγω μη ορθής χρήσης του προϊόντος.

- Αυτή η συσκευή προορίζεται για χρήση σε κατοικίες ή παρεμφερείς χώρους, όπως:
 - χώροι κουζίνας προσωπικού σε καταστήματα, γραφεία και άλλους χώρους εργασίας
 - αγροκτήματα
 - από πελάτες ξενοδοχείων, μοτέλ και άλλων χώρων διαμονής
 - χώροι καταλυμάτων με πρινοί
 - κοινόχρηστοι χώροι σε συγκροτήματα κατοικιών ή επαγγελματικά πλυντήρια

ΕΓΚΑΤΑΣΤΑΣΗ

Περιγραφή προϊόντος

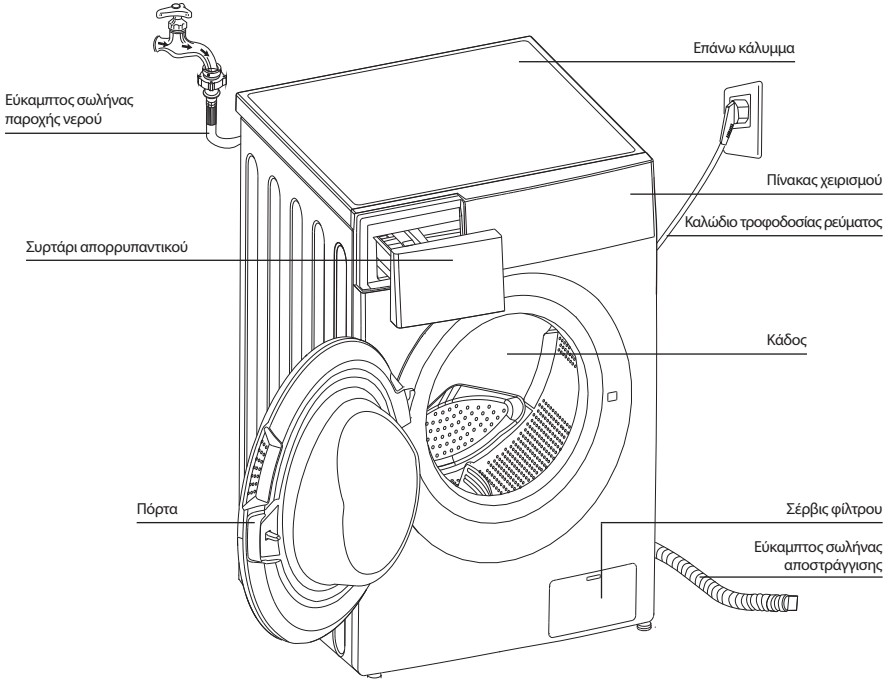

ΣΗΜΕΙΩΣΗ

Το διάγραμμα απεικόνισης εξυπηρετεί σκοπούς αναφοράς μόνο. Η διάταξη στο πραγματικό προϊόν μπορεί να διαφέρει.

Αξεσουάρ



Τάπα οπής μεταφοράς



Εύκαμπτος σωλήνας παροχής κρύου νερού



Εγχειρίδιο χρήστη

Χώρος εγκατάστασης



ΠΡΟΕΙΔΟΠΟΙΗΣΗ!

- Η συσκευή πρέπει να σταθεροποιείται έτσι ώστε να μη μετακινείται! Βεβαιωθείτε ότι η συσκευή είναι οριζοντιωμένη και σταθερή.
- Βεβαιωθείτε ότι η συσκευή δεν πατάει πάνω στο καλώδιο τροφοδοσίας.
- Φροντίστε να διατηρείτε τις ελάχιστες αποστάσεις από τους τοίχους, όπως απεικονίζεται.

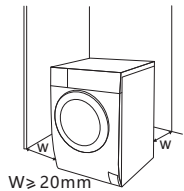

Πριν από την εγκατάσταση του πλυντηρίου, πρέπει να επιλέξετε μια θέση που να έχει τα εξής χαρακτηριστικά:

1. Να βρίσκεται σε στεγνό χώρο, με στέρεο και επίπεδο δάπεδο
2. Να μην είναι εκτεθειμένη στο άμεσο ηλιακό φως
3. Να αερίζεται επαρκώς
4. Η θερμοκρασία δωματίου να είναι μεγαλύτερη από 0 °C.
5. Να είναι μακριά από πηγές θερμότητας, όπως συσκευές καύσης άνθρακα ή αερίου.



Αποσυσκευασία του πλυντηρίου ρούχων

⚠ ΠΡΟΕΙΔΟΠΟΙΗΣΗ!

- Τα υλικά συσκευασίας (π.χ. μεμβράνες, φελιζόλ) ενδέχεται να είναι επικίνδυνα για τα παιδιά.
- Υπάρχει κίνδυνος ασφυξίας! Κρατήστε όλα τα υλικά συσκευασίας μακριά από παιδιά.

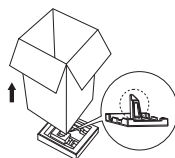

1. Αφαιρέστε το χαρτοκιβώτιο και τα υλικά συσκευασίας από φελιζόλ.
2. Ανασηκώστε το πλυντήριο ρούχων και αφαιρέστε τη συσκευασία της βάσης. Βεβαιωθείτε ότι το μικρό τριγωνικό αφρώδες τμήμα αφαιρείται μαζί με τη βάση. Σε αντίθετη περίπτωση, ξεπλώστε τη μονάδα στο πλάι, κατόπιν αφαιρέστε το μικρό αφρώδες τμήμα από τη βάση της μονάδας με το χέρι.
3. Αφαιρέστε την ταινία συγκράτησης του καλωδίου τροφοδοσίας και του εύκαμπτου σωλήνα αποστράγγισης.
4. Αφαιρέστε τον εύκαμπο σωλήνα εισόδου νερού από τον κάδο.

Αφαιρέστε τα μπουλόνια μεταφοράς

⚠ ΠΡΟΕΙΔΟΠΟΙΗΣΗ!

Πριν από τη χρήση του πλυντηρίου, πρέπει να αφαιρεθούν τα μπουλόνια μεταφοράς από το πίσω μέρος της συσκευής.



Χαλαρώστε τα 4 μπουλόνια μεταφοράς με ένα ροπόκλειδο.

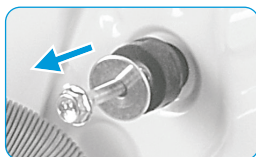

Αφαιρέστε τα μπουλόνια συμπεριλαμβανομένων των ελαστικών μερών και φυλάξτε τα για μελλοντική χρήση.

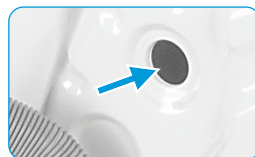

Κλείστε τις οπές μεταφοράς με τις ειδικές τάπες.

Αλφάδιασμα πλυντηρίου ρούχων

⚠ ΠΡΟΕΙΔΟΠΟΙΗΣΗ!

Τα παξιμάδια ασφάλισης των τεσσάρων ποδιών πρέπει να είναι καλά στερεωμένα στο πλαίσιο.

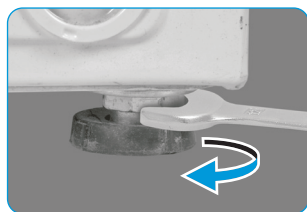

1. Χαλαρώστε το παξιμάδι ασφάλισης.
2. Γυρίστε το πόδι μέχρι να έρθει σε πλήρη επαφή με το δάπεδο.
3. Ρυθμίστε τα πόδια και σφίξτε τα παξιμάδια με ένα ροπόκλειδο. Βεβαιωθείτε ότι η συσκευή είναι οριζοντιωμένη και σταθερή.

Σύνδεση εύκαμπτου σωλήνα παροχής νερού



ΠΡΟΕΙΔΟΠΟΙΗΣΗ!

- Για την αποφυγή διαρροής νερού ή πρόκλησης ζημιών λόγω του νερού, ακολουθήστε τις οδηγίες αυτού του κεφαλαίου!
- Αποφεύγετε τη συστροφή, τη σύνθλιψη, την τροποποίηση ή την πρόκληση φθοράς στον εύκαμπο σωλήνα εισόδου νερού.

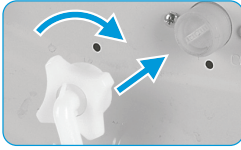

Συνδέστε τον εύκαμπο σωλήνα παροχής νερού στη βαλβίδα εισόδου νερού και σε μια βρύση παροχής κρύου νερού, όπως απεικονίζεται.



ΣΗΜΕΙΩΣΗ

Κάντε τις συνδέσεις με το χέρι. Δεν χρειάζεται να χρησιμοποιήσετε εργαλεία. Βεβαιωθείτε ότι οι συνδέσεις είναι σφιχτές.

Εύκαμπτος σωλήνας αποστράγγισης



ΠΡΟΕΙΔΟΠΟΙΗΣΗ!

- Μη συστρέψετε ή επεκτείνετε τον εύκαμπο σωλήνα αποστράγγισης.
- Τοποθετήστε τον εύκαμπο σωλήνα αποστράγγισης σωστά, διαφορετικά ενδέχεται να προκληθεί ζημιά η οποία θα μπορούσε να οδηγήσει σε διαρροή νερού.

Υπάρχουν δύο τρόποι σύνδεσης του άκρου του εύκαμπτου σωλήνα αποστράγγισης:

1. Εγκαταστήστε το στο σιφόνι.

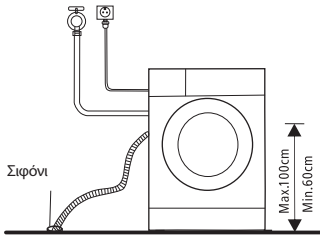

2. Συνδέστε το στη διακλάδωση του σωλήνα αποστράγγισης που καταλήγει στο σιφόνι.

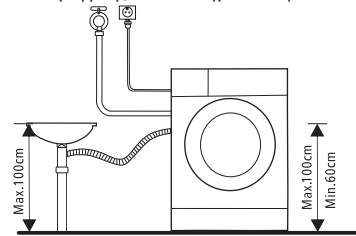

ΛΕΙΤΟΥΡΓΙΕΣ

Γρήγορη εκκίνηση



ΠΡΟΣΟΧΗ!

- Πριν από τη χρήση, βεβαιωθείτε ότι η συσκευή έχει εγκατασταθεί σωστά.
- Η συσκευή σας ελέγχθηκε διεξοδικά προτού εξέλθει από το εργοστάσιο. Για την απομάκρυνση τυχόν υπολειπόμενων ποσοτήτων νερού και την εξουδετέρωση οσμών, συνιστάται να καθαρίσετε τη συσκευή σας πριν από την πρώτη χρήση. Για τον σκοπό αυτό, θέστε τη συσκευή σε λειτουργία στο πρόγραμμα των βαμβακερών στους 90 °C χωρίς να προσθέσετε ρούχα και απορρυπαντικό στο πλυντήριο.



ΒΑΘΜΟΝΟΜΗΣΗ

Συνιστάται να γίνεται βαθμονόμηση του πλυντηρίου για να εξασφαλιστεί η βέλτιστη δυνατή απόδοσή του. Η συσκευή μπορεί να ανιχνεύει την ποσότητα των ρούχων που έχουν τοποθετηθεί στο εσωτερικό της. Μέσω αυτής της λειτουργίας βελτιστοποιείται η απόδοση του προιόντος ελαχιστοποιώντας την κατανάλωση ενέργειας και νερού και εξοικονομώντας σας χρήματα και χρόνο. Για τον λόγο αυτό, συνιστάται να γίνεται βαθμονόμηση της συσκευής ώστε να διασφαλιστεί η βέλτιστη χρήση αυτής.

1. Αφαιρέστε όλα τα παρελκόμενα από τον κάδο και κλείστε την πόρτα του πλυντηρίου.
2. Συνδέστε το φις του καλωδίου τροφοδοσίας στην πρίζα.
3. Ενεργοποιήστε τη συσκευή και πατήστε ταυτόχρονα τα κουμπιά «Delay» (Χρονοκαθυστερήση) και «Temp.» (Θερμοκρα.) για 10 δευτερόλεπτα μέχρι να εμφανιστεί η ένδειξη «t19» στην οθόνη.
4. Πατήστε το κουμπί εκκίνησης της συσκευής ▷|| και περιμένετε έως ότου εμφανιστεί η ένδειξη «****» στην οθόνη.

1. Πριν από την πλύση

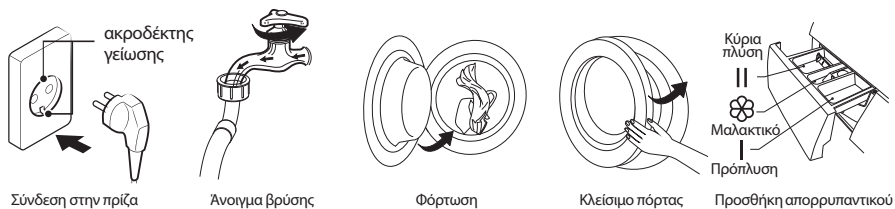

Εάν επιλεγεί το πρόγραμμα πρόπλυσης, το απορρυπαντικό πρέπει να προστεθεί στη «θήκη Ι».

2. Πλύση

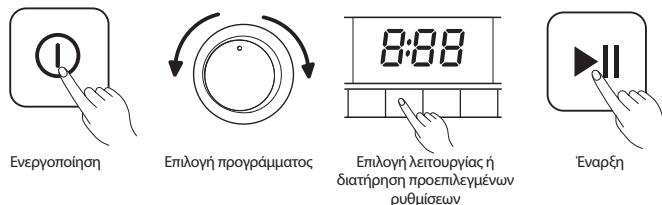

3. Μετά την πλύση

Ηχεί η χαρακτηριστική ηχητική ειδοποίηση «μπιπ» και εμφανίζεται η ένδειξη «End (Λήξη)» στην οθόνη.

Πριν από κάθε πλύση

- Η θερμοκρασία περιβάλλοντος του πλυντηρίου πρέπει να κυμαίνεται μεταξύ 5-40 °C. Σε περίπτωση λειτουργίας του πλυντηρίου σε θερμοκρασίες μικρότερες από 0 °C, η βαλβίδα εισόδου και το σύστημα αποστράγγισης ενδέχεται να υποστούν ζημιά. Εάν η συσκευή εγκατασταθεί υπό συνθήκες ψύξης, θα πρέπει να μεταφερθεί σε χώρους με φυσιολογική θερμοκρασία περιβάλλοντος προκειμένου να εξασφαλιστεί ότι οι εύκαμπτοι σωλήνες παροχής νερού και αποστράγγισης θα προλάβουν να ξεπαγώσουν πριν από τη χρήση.
- Ελέγξτε τις ετικέτες με τις οδηγίες φροντίδας των ρούχων σας και τις οδηγίες χρήσης του απορρυπαντικού πριν από την πλύση. Χρησιμοποιήστε μη αφρίζον απορρυπαντικό ή απορρυπαντικό χαμηλού αφρισμού κατάλληλο για χρήση σε πλυντήριο ρούχων.

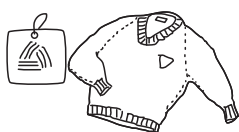

Ελέγξτε την ετικέτα με τις οδηγίες φροντίδας



Ταξινομήστε τα ρούχα ανάλογα με το χρώμα τους και με τον τύπο υφάσματος



Αφαιρέστε τυχόν αντικείμενα από τις τσέπες



Δέστε τις μακριές λωρίδες υφάσματος και τις ζώνες, κλείστε τα φερμουάρ και τα κουμπιά



Τοποθετήστε τα μικρά αντικείμενα σε μια σακούλα πλυντηρίου





Γυρίστε τα ρούχα με ύφανση που χνουδιάζει εύκολα και πυκνή ύφανση με μακριές ίνες από την ανάποδη πλευρά

**ΠΡΟΕΙΔΟΠΟΙΗΣΗ!**

- Μην πλένετε ή στεγνώνετε είδη που έχουν καθαριστεί, πλυθεί, εμποτιστεί με ή στα οποία έχουν εφαρμοστεί τοπικά εύφλεκτες ή εκρηκτικές ουσίες όπως κερί, λάδι, βαφή, βενζίνη, οινόπνευμα, κηροζίνη και άλλα εύφλεκτα υλικά.
- Όταν πλένετε ρούχα μεμονωμένα, ενδέχεται να προκληθεί μεγάλη εκκεντρότητα και να ενεργοποιηθεί η προειδοποιητική ηχητική ένδειξη λόγω ανισοροπίας. Ως εκ τούτου, συνιστάται να προσθέσετε ένα ή δύο ρούχα παραπάνω ώστε να διασφαλιστεί η ομαλή εκτέλεση του στυψίματος.

Συρτάρι απορρυπαντικού

- I Απορρυπαντικό πρόπλυσης
- II Απορρυπαντικό κύριας πλύσης
-  Μαλακτικό
-  Πιέστε το κλιπ και τραβήξτε προς τα έξω το συρτάρι

**ΠΡΟΣΟΧΗ!**

Στη «θήκη I» προστίθεται απορρυπαντικό μόνο εφόσον επιλεγεί η λειτουργία πρόπλυσης.

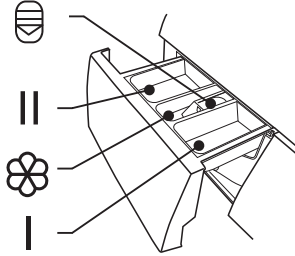

Πρόγραμμα	I	II / Δ	
Cotton (Βαμβακερά)	<input type="radio"/>	<input checked="" type="radio"/>	<input type="radio"/>
Synthetic (Συνθετικά)	<input type="radio"/>	<input checked="" type="radio"/>	<input type="radio"/>
Mix (Μεικτής ύφανσης)	<input type="radio"/>	<input checked="" type="radio"/>	<input type="radio"/>
Bed Linen (Κλινοσκεπάσματα)	<input type="radio"/>	<input checked="" type="radio"/>	<input type="radio"/>
Baby Care (Μωρουδιακά)	<input type="radio"/>	<input checked="" type="radio"/>	<input type="radio"/>
20 °C		<input checked="" type="radio"/>	<input type="radio"/>
Drum Clean (Καθαρισμός κάδου)			<input type="radio"/>

Πρόγραμμα	I	II / Δ	
Spin Only (Μόνο στύψιμο)			
Rinse&Spin (Ξέβγαλμα&Στύψιμο)			<input type="radio"/>
Μαλλί		<input checked="" type="radio"/>	<input type="radio"/>
ECO 40-60		<input checked="" type="radio"/>	<input type="radio"/>
Sterilization (Αποστείρωση)		<input checked="" type="radio"/>	<input type="radio"/>
Quick 15' (Γρήγορο 15')		<input checked="" type="radio"/>	<input type="radio"/>

● Υποχρεωτικά

○ Προαιρετικά

Σύσταση περί απορρυπαντικών

Συνιστώμενο απορρυπαντικό πλύσης	Κύκλοι πλύσης	Θερμοκρ. πλύσης	Τύπος ρούχων και υφασμάτων
Απορρυπαντικό βαρέος τύπου με λευκαντικούς παράγοντες και οπτικά λευκαντικά	Cotton (Βαμβακερά), ECO 40-60, Mix (Μεικτής ύφανσης), Bed Linen (Κλινοσκεπάσματα)	20/30/40/60	Λευκά ρούχα από βαμβάκι ή λινό που αντέχει σε υψηλές θερμοκρασίες
Απορρυπαντικό για χρωματιστά χωρίς λευκαντικούς παράγοντες και οπτικά λευκαντικά	Cotton (Βαμβακερά), Mix (Μεικτής ύφανσης), Bed Linen (Κλινοσκεπάσματα)	Κρύο/20/30/40	Χρωματιστά ρούχα από βαμβάκι ή λινό
Απορρυπαντικό για χρωματιστά ή ήπιο απορρυπαντικό χωρίς οπτικά λευκαντικά	20 °C, Synthetic (Συνθετικά)	20	Χρωματιστά ρούχα από υφάσματα χωρίς ιδιαίτερες απαιτήσεις που δεν λεκιάζουν εύκολα ή από συνθετικά υλικά
Ήπιο απορρυπαντικό για χρωματιστά	Synthetic (Συνθετικά)	20/30	Ευαίσθητα υφάσματα, σατέν, βισκόζη
Ειδικό απορρυπαντικό για μάλλινα	Μαλλί	20/30	Μαλλί

ΣΗΜΕΙΩΣΗ

- Συνιστάται τα συμπυκνωμένα απορρυπαντικά ή πρόσθετα να αραιώνονται με λίγο νερό πριν από την προσθήκη τους στη θήκη απορρυπαντικού ώστε να μην υπάρξει έμφραξη και υπερχειλίση του στομίου της θήκης απορρυπαντικού κατά την πλήρωσή του με νερό.
- Επιλέξτε τον κατάλληλο τύπο απορρυπαντικού για να εξασφαλίσετε τη μέγιστη δυνατή απόδοση πλύσης και την ελάχιστη κατανάλωση νερού και ενέργειας
- Για βέλτιστο αποτέλεσμα καθαρισμού, είναι σημαντική η χρήση της κατάλληλης δόσης απορρυπαντικού.
- Χρησιμοποιήστε μειωμένη δόση απορρυπαντικού εάν ο κάδος δεν έχει γεμίσει πλήρως.
- Προσαρμόζετε πάντοτε τη χρησιμοποιούμενη ποσότητα απορρυπαντικού στη σκληρότητα του νερού. Εάν το νερό της βρύσης είναι μαλακό, χρησιμοποιήστε μικρότερη ποσότητα απορρυπαντικού.
- Καθορίστε τη δόση με βάση τον βαθμό βρωμιάς των ρούχων σας. Τα λιγότερο λερωμένα ρούχα απαιτούν μικρότερες ποσότητες απορρυπαντικού.
- Σε πολύ συμπυκνωμένα απορρυπαντικά (όχι πολύ ρευστά), η δόση πρέπει να καθορίζεται με μεγάλη ακρίβεια.

Οι παρακάτω καταστάσεις είναι ενδεικτικές της υπερδοσολογίας απορρυπαντικού:

- έντονος σχηματισμός αφρού
- κακό αποτέλεσμα πλύσης και ξεβγάλματος

Οι παρακάτω καταστάσεις είναι ενδεικτικές της υποδοσολογίας απορρυπαντικού:

- τα πλυμένα ρούχα αποκτούν γκρι απόχρωση
- συσσώρευση επικαθίσεων αλάτων στον κάδο, το θερμαντικό στοιχείο ή/και τα ίδια τα ρούχα

Πίνακας χειρισμού

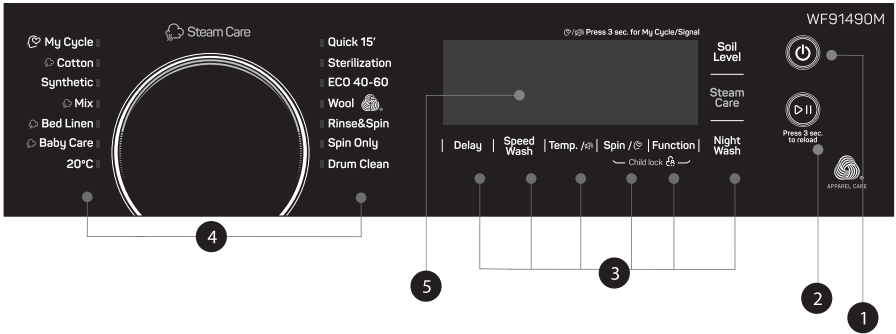

1. Ισχύς

Το προϊόν είναι ενεργοποιημένο/απενεργοποιημένο.

2. Έναρξη/Παύση

Πατήστε το κουμπί για την έναρξη ή τη διακοπή του κύκλου πλύσης.

3. Προαιρετική επιλογή

Σας επιτρέπει να επιλέξετε μια επιπρόσθετη λειτουργία και κατόπιν ανάβει η αντίστοιχη φωτεινή ένδειξη.

4. Προγράμματα

Δυνατότητα επιλογής ανάλογα με το είδος των άπλυτων ρούχων.

5. Οθόνη

Στην οθόνη απεικονίζονται οι ρυθμίσεις, ο εκτιμώμενος υπολειπόμενος χρόνος, οι επιλεγμένες λειτουργίες και τα μηνύματα κατάσταση που σχετίζονται με το πλυντήριο σας. Η οθόνη παραμένει αναμμένη καθ' όλη τη διάρκεια του κύκλου.

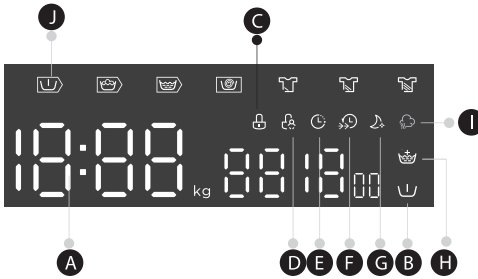

A Οθόνη

Διάρκεια πλύσης

125

Χρόνος καθυστέρησης

2h

Ταχύτητα

400

Σφάλμα

E 30

Λήξη

E end

Θερμοκρ.

30

B Pre Wash (Πρόπλυση)

C Door Lock (Κλειδωμα πόρτας)

D Child Lock (Παιδική ασφάλεια)

E Delay (Χρονοκαθυστέρηση)

F Speed Wash (Γρήγορη πλύση)

G Night Wash (Νυχτερινή πλύση)

H Extra Rinse (Επιπλέον ξέβγαλμα)

I Steam Care (Περιποίηση με ατμό)

J Πρόπλυση-Πλύση-Ξέβγαλμα-Στύψιμο

Προγράμματα

Πρόγραμμα	Φορτίο (kg)	Προεπιλεγμένη διάρκεια
Cotton (Βαμβακερά)	9.0	3:39
Synthetic (Συνθετικά)	4.5	3:18
Mix (Μεικτής ύφανσης)	9.0	1:20
Bed Linen (Κλινοσκεπάσματα)	9.0	1:48
Baby Care (Μωρουδιακά)	9.0	1:42
20 °C	4.5	1:01
Drum Clean (Καθαρισμός κάδου)	–	1:18
Srin Only (Μόνο στύψιμο)	9.0	0:12
Rinse&Spin (Ξέβγαλμα&Στύψιμο)	9.0	0:20
Μαλλί	2.0	1:07
ECO 40-60	–	3:48
Sterilization (Αποστείρωση)	4.5	2:27
Quick 15' (Γρήγορο 15')	2.0	0:15

ΣΗΜΕΙΩΣΗ

Οι παράμετροι του πίνακα παρατίθενται μόνο για σκοπούς αναφοράς. Οι πραγματικές παράμετροι ενδέχεται να διαφέρουν από αυτές που αναγράφονται στον παραπάνω πίνακα.

Κύκλος	Ονομαστική χωρητικότητα σε kg	Ρύθμιση θερμοκρασίας	Διάρκεια κύκλου σε ώρες:λεπτά	Κατανάλωση ενέργειας σε ΚWh/κύκλο	Κατανάλωση νερού σε L/κύκλο	Υψηλότερη θερμοκρασία πλύσης °C ¹⁾	Υπολειμματική υγρασία σε % / Ταχύτητα στύψιματος σε σ.α.λ. ²⁾
Cotton 60 °C (Βαμβακερά 60 °C)	4.5	20	1:01	0.189	48	20	65% / 1000
MIX (Μεικτής ύφανσης)	9.0	60	3:44	1.734	78	60	53% / 1400
Quick 15' (Γρήγορο 15')	9.0	40	1:20	0.813	78	40	70% / 800
Bed Linen (Κλινοσκεπάσματα)	2.0	Κρύο	0:15	0.030	31	Κρύο	70% / 800
Bed Linen	9.0	40	1:48	0.862	78	40	65% / 1000
ECO 40-60 ³⁾	9.0	-	3:48	0.952	63.2	38	53% / 1350
	4.5	-	2:54	0.662	45.5	37	53% / 1350
	2.5	-	2:54	0.221	31.4	22	53% / 1350

- Τα παραπάνω στοιχεία παρατίθενται μόνο για σκοπούς αναφοράς και ενδέχεται να αλλάξουν λόγω διαφορετικών πραγματικών συνθηκών χρήσης.
- Οι τιμές που αναγράφονται για το εκάστοτε πρόγραμμα, πλην του προγράμματος ECO 40-60, είναι μόνο ενδεικτικές.
- Σύμφωνα με το πρότυπο EN 60456:2016+A11:2020 και με βάση τις οδηγίες (EE) 2019/2014, (EU) 2019/2023, (EE) 2021/340, (EE) 2021/341
Ενεργειακή κλάση σύμφωνα με τη σχετική οδηγία της ΕΕ: B
Πρόγραμμα δοκιμής ενεργειακής κατανάλωσης: ECO 40-60. Ρύθμιση διαφορετική από την προεπιλογή.
1/2 φορτίου για συσκευή χωρητικότητας 9,0 Kg: 4,5 Kg.
1/4 φορτίου για συσκευή χωρητικότητας 9,0 Kg: 2,5 Kg.

Προγράμματα

Δυνατότητα επιλογής προγράμματος ανάλογα με το είδος των ρούχων για πλύσιμο.

Προγράμματα	
Cotton (Βαμβακερά)	Ανθεκτικά ρούχα με αντοχή σε υψηλές θερμοκρασίας από βαμβάκι ή λινό.
Synthetic (Συνθετικά)	Για το πλύσιμο συνθετικών ρούχων όπως πουκάμισα, παλτό, ρούχα μεικτής ύφανσης. Όσον αφορά τα πλεκτά ρούχα, λόγω της αραιής πλέξης τους, πρέπει να χρησιμοποιείται λιγότερη ποσότητα απορρυπαντικού ώστε να μη δημιουργηθεί υπερβολική ποσότητα αφρού.
Baby Care (Μωρουδιακά)	Ενδείκνυται για το πλύσιμο βρεφικών ρούχων για βέλτιστο αποτέλεσμα καθαριότητας και απόδοσης ξεβγάλματος για την προστασία της βρεφικής επιδερμίδας.
Mix (Μεικτής ύφανσης)	Ανάμεικτο φορτίο από βαμβακερά και συνθετικά ρούχα.
Bed Linen (Κλινοσκεπάσματα)	Αυτό το πρόγραμμα προορίζεται ειδικά για το πλύσιμο καπιτονέ μπουφάν.
20°C	20 °C προεπιλεγμένη θερμοκρασία, δυνατότητα επιλογής κρύου νερού
ECO 40-60	Προεπιλεγμένη θερμοκρασία 40 °C, μη δυνατότητα επιλογής, κατάλληλο για πλύσιμο ρούχων σε θερμοκρασίες 40 °C-60 °C.
Quick 15' (Γρήγορο 15')	Εξαιρετικά σύντομο πρόγραμμα κατάλληλο για μικρές ποσότητες ελαφρώς λερωμένων ρούχων.
Sterilization (Αποστείρωση)	Η διατήρηση της θερμοκρασίας πλύσης άνω των 60 βαθμών για περισσότερο από 30 λεπτά απομακρύνει αποτελεσματικά τα επιβλαβή βακτήρια.
Μαλλί	Μάλλινα ρούχα ή ρούχα με υψηλή περιεκτικότητα σε μαλλί κατάλληλα για πλύσιμο στο χέρι ή στο πλυντήριο. Ιδιαίτερα απαλό πρόγραμμα πλύσης για την αποφυγή συρρίκνωσης των υφασμάτων, μεγαλύτερες παύσεις κατά τη διάρκεια του προγράμματος (τα ρούχα παραμένουν στο υγρό πλύσης).
Spin Only (Μόνο στύψιμο)	Επιπλέον στύψιμο με δυνατότητα επιλογής των στροφών.
Rinse&Spin (Ξέβγαλμα&Στύψιμο)	Επιπλέον ξέβγαλμα με στύψιμο
Drum Clean (Καθαρισμός κάδου)	Αυτό το πρόγραμμα προορίζεται συγκεκριμένα για τον καθαρισμό του κάδου και του σωλήνα. Εκτελείται απολύμανση σε υψηλή θερμοκρασία 90 °C για πιο οικολογικό πλύσιμο των ρούχων. Κατά τη διάρκεια αυτού του προγράμματος, δεν μπορούν να προστεθούν ρούχα ή άλλα είδη για πλύσιμο. Προσθέσετε κατάλληλη ποσότητα χλωριούχου λευκαντικού στον κάδο για βελτιωμένα αποτελέσματα καθαρισμού. Ο χρήστης μπορεί να λειτουργεί αυτό το πρόγραμμα σε συχνή βάση ανάλογα με τις ανάγκες του.

¹⁾ Η υψηλότερη θερμοκρασία στην οποία πλένονται τα ρούχα κατά τη διάρκεια του κύκλου πλύσης για τουλάχιστον 5 λεπτά.

²⁾ Η υπολειμματική υγρασία μετά το τέλος του κύκλου πλύσης εκφρασμένη σε ποσοστό περιεκτικότητας σε νερό και οι στροφές στυψίματος στις οποίες επιτεύχθηκε αυτό το ποσοστό.

³⁾ Το πρόγραμμα ECO 40-60 ενδείκνυται για το πλύσιμο φυσιολογικά λερωμένων βαμβακερών ρούχων που μπορούν να πλυθούν στους 40 °C ή τους 60 °C, μαζί στον ίδιο κύκλο. Το πρόγραμμα χρησιμοποιείται για την αξιολόγηση της συμμόρφωσης με τον κανονισμό (ΕΕ) 2019/2014, (ΕΕ) 2019/2023, (ΕΕ) 2021/340, (ΕΕ) 2021/341

Τα πιο αποτελεσματικά προγράμματα όσον αφορά την ενεργειακή κατανάλωση είναι γενικά τα προγράμματα εκείνα στα οποία τα ρούχα πλένονται σε χαμηλότερες θερμοκρασίες και τα οποία έχουν μεγαλύτερη διάρκεια.

Η φόρτωση του οικιακού πλυντηρίου στη μέγιστη υποδεικνυόμενη χωρητικότητα για το εκάστοτε πρόγραμμα συμβάλλει στην εξοικονόμηση ενέργειας και νερού.

Το ποσοστό θορύβου και υπολειπόμενης υγρασίας επηρεάζονται από τις στροφές στυψίματος: όσο πιο υψηλές οι στροφές στη φάση στυψίματος, τόσο πιο έντονος ο θόρυβος και μικρότερο το ποσοστό υπολειπόμενης υγρασίας.

 ΠΡΟΣΟΧΗ!

Σε περίπτωση διακοπής ρεύματος ενώ η συσκευή βρίσκεται σε λειτουργία, το επιλεγμένο πρόγραμμα αποθηκεύεται σε ειδική μνήμη. Η συσκευή θα συνεχίσει το πρόγραμμα όταν αποκατασταθεί η τροφοδοσία.

Προαιρετική επιλογή

Κύκλος	Προεπιλεγμένη θερμοκρ. (°C)	Προεπιλεγμένη ταχύτητα στύψιματος σε σ.α.λ.	Πρόσθετες λειτουργίες
Κύκλοι πλύσης		1400	
Cotton (Βαμβακερά)	40	1400	     
Synthetic (Συνθετικά)	40	1200	    
Mix (Μεικτής ύφανσης)	40	800	     
Bed Linen (Κλινοσκεπάσματα)	40	1000	     
Baby Care (Μωρουδιακά)	60	1000	     
20°C	20	1000	    
Drum Clean (Καθαρισμός κάδου)	90	--	 
Spin Only (Μόνο στύψιμο)	--	1000	 
Rinse&Spin (Ξέβγαλμα&Στύψιμο)	--	1000	  
Μαλλί	40	600	  
ECO 40-60	--	800	
Sterilization (Αποστείρωση)	70	800	  
Quick 15' (Γρήγορο 15')	--	800	 

 ΣΗΜΕΙΩΣΗ

- Για τον μέγιστο αριθμό στροφών, τη διάρκεια του προγράμματος και άλλα αναλυτικά στοιχεία για το πρόγραμμα ECO 40-60, ανατρέξτε στο Φύλλο Τεχνικών Χαρακτηριστικών του Προϊόντος.
- Εάν μια ρύθμιση δεν είναι δυνατή για έναν κύκλο, ο παρακάτω πίνακας παρουσιάζει τις επιλογές ρύθμισης για κάθε κύκλο.

Temp. Θερμοκρ.
Όταν είναι απαραίτητο, η θερμοκρασία πλύσης μπορεί να ρυθμιστεί πατώντας αυτό το κουμπί. Με κάθε πάτημα του κουμπιού η θερμοκρασία αυξάνεται με την ακόλουθη σειρά: Cold (Κρύο) - 20 °C - 30 °C - 40 °C - 60 °C - 90 °C.

Speed Ταχύτητα
Όταν είναι απαραίτητο, οι στροφές στυψίματος μπορούν να ρυθμιστούν πατώντας το κουμπί [Speed] (Ταχύτητα). Οι στροφές αυξάνονται με την ακόλουθη σειρά: 1400: 0-400-600-800-1000-1200-1400

Delay (Χρονοκαθυστέρηση)
Ρύθμιση λειτουργίας χρονοκαθυστέρησης:
1. Επιλέξτε ένα πρόγραμμα
2. Πατήστε το κουμπί Delay (Χρονοκαθυστέρηση) για να ορίσετε τη χρονοκαθυστέρηση (η διάρκεια κυμαίνεται μεταξύ 0-24 ωρών)
3. Πατήστε το κουμπί [Έναρξη/Παύση] για να ξεκινήσει η λειτουργία χρονοκαθυστέρησης.



Επιλογή προγράμματος



Ορισμός διάρκειας



Έναρξη

Για να ακυρώσετε τη λειτουργία Χρονοκαθυστέρησης, πατήστε το κουμπί Delay (Χρονοκαθυστέρηση) πριν από την έναρξη του προγράμματος, μέχρι να εμφανιστεί η ένδειξη 0 h στην οθόνη. Εάν το πρόγραμμα έχει ήδη ξεκινήσει, απενεργοποιήστε και ενεργοποιήστε εκ νέου τη συσκευή, και στη συνέχεια επιλέξτε ένα νέο πρόγραμμα.



Pre Wash (Πρόπλυση)
Επιπρόσθετη λειτουργία πλύσης πριν από την έναρξη του κύριου κύκλου πλύσης για βελτιωμένη απόδοση. Σημείωση: Απαιτείται η προσθήκη απορρυπαντικού στη θήκη I.



Extra Rinse (Επιπλέον ξέβγαλμα)
Επιλέγοντας αυτή τη λειτουργία, τα ρούχα υποβάλλονται σε πρόσθετο κύκλο ξεβγάλματος.



Soil Level (Επίπεδο ρύπων)
Ο χρόνος πλύσης θα αυξηθεί ή θα μειωθεί ανάλογα με την επιλογή σας.



Speed Wash (Γρήγορη πλύση)
Όταν επιλέγεται αυτή η λειτουργία, η διάρκεια πλύσης μειώνεται.



My Cycle (Το πρόγραμμά μου)
Σας προσφέρει τη δυνατότητα να αποθηκεύετε τα προγράμματα που χρησιμοποιείτε πιο συχνά. Μετά την επιλογή του προγράμματος και τη ρύθμιση των προαιρετικών επιλογών, πατήστε το κουμπί [Spin] (Στύψιμο) για 3 δευτ. πριν από την έναρξη της πλύσης. Το προεπιλεγμένο πρόγραμμα είναι το πρόγραμμα για Βαμβακερά.



Steam Care (Περιποίηση με ατμό)
Μπορείτε να ενεργοποιήσετε τη λειτουργία περιποίησης με ατμό επιλέγοντας ένα από τα προγράμματα «Cotton» (Βαμβακερά), «Mix» (Μεικτής ύφανσης), «Bed Linen» (Κλινοσκεπάσματα) και «Baby Care» (Μωρουδιακά). Όταν είναι ενεργοποιημένη η λειτουργία Περιποίησης με Ατμό, οι πελάτες μπορούν να δουν τον ατμό στον κάδο.



Night Wash (Νυχτερινή πλύση)
Εάν η επιλεγμένη ταχύτητα περιστροφής είναι μεγαλύτερη από 800 σ.α.λ., αλλάξτε τη ρύθμιση σε 800 σ.α.λ. και ακυρώστε την ηχητική ειδοποίηση.

**Child Lock (Παιδική ασφάλεια)**

Στόχος αυτής της λειτουργίας είναι να μην επιτρέπει τη χρήση των χειριστηρίων από τα παιδιά.

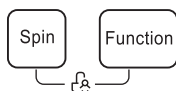

Πατήστε τα κουμπιά [Spin] (Στύψιμο) και [Function] (Λειτουργία) ταυτόχρονα για 3 δευτ. έως ότου ηχηθεί η προειδοποιητική ειδοποίηση. Ανάβει η ένδειξη ενεργοποίησης της παιδικής ασφάλειας.

ΠΡΟΣΟΧΗ!

Όταν η Παιδική Ασφάλεια είναι ενεργοποιημένη, η οθόνη θα εμφανίζει εναλλάξ την ένδειξη «CL» και την υπολειπόμενο χρόνο. Εάν πατήσετε οποιοδήποτε άλλο κουμπί, η ένδειξη Παιδικής Ασφάλειας θα αναβοσβήσει για 3 δευτερόλεπτα. Μετά τη λήξη του προγράμματος, οι ενδείξεις «CL» και «END» θα εναλλάσσονται στην οθόνη για 10 δευτερόλεπτα, και στη συνέχεια η ένδειξη θα αναβοσβήσει για 3 δευτερόλεπτα.

Η λειτουργία Παιδικής Ασφάλειας απενεργοποιεί όλα τα κουμπιά, εκτός από το κουμπί Ενεργοποίησης/Απενεργοποίησης και το κουμπί Παιδικής Ασφάλειας. Η Παιδική Ασφάλεια μπορεί να απενεργοποιηθεί μόνο πατώντας ταυτόχρονα τα κουμπιά [Spin] (Στύψιμο) and [Function] (Λειτουργία)! Απενεργοποιήστε την Παιδική Ασφάλεια πριν από την επιλογή ενός προγράμματος!

**Σίγαση ηχητικών ειδοποιήσεων**

Επιλογή προγράμματος

Πατήστε το κουμπί [Temp.] (Θερμοκρ.) για 3 δευτ. για να θέσετε τις ηχητικές ειδοποιήσεις σε σίγαση.

Για να ενεργοποιήσετε τη λειτουργία ηχητικών ειδοποιήσεων, πατήστε το κουμπί ξανά για 3 δευτερόλεπτα. Η ρύθμιση θα διατηρηθεί μέχρι την επόμενη ενεργοποίηση της συσκευής.

ΠΡΟΣΟΧΗ!

Μετά την ενεργοποίηση της λειτουργίας σίγασης ηχητικών ειδοποιήσεων, η συσκευή δεν θα εκπέμπει πλέον ηχητικές ειδοποιήσεις.



Press 3 sec. to reload

Reload (Προσθήκη ρούχων)

Αυτή η λειτουργία μπορεί να εκτελείται ενώ η πλύση βρίσκεται σε εξέλιξη. Ενώ ο κάδος εξακολουθεί να περιστρέφεται με μεγάλη ποσότητα νερού υψηλής θερμοκρασίας. Επειδή η κατάσταση ενέχει κινδύνους, η πόρτα δεν πρέπει να ανοιχτεί με δύναμη. Πατήστε το κουμπί [Εναρξη/Παύση] για 3 δευτ. και ξεκινήστε να προσθέτετε ρούχα ενώ το πρόγραμμα βρίσκεται σε εξέλιξη. Ακολουθήστε τα παρακάτω βήματα:

1. Περιμένετε έως ότου ο κάδος σταματήσει να περιστρέφεται.
2. Η πόρτα ξεκλειδώνεται.
3. Κλείστε την πόρτα αφού προσθέσετε τα επιπλέον ρούχα και πατήστε το κουμπί [▷||].



Πατήστε το κουμπί [▷||] για 3 δευτερόλεπτα.

Προσθήκη ρούχων

Εναρξη

ΠΡΟΣΟΧΗ!

Μην χρησιμοποιείτε τη λειτουργία Προσθήκη ρούχων όταν η στάθμη του νερού ξεπερνά τα όρια του σωτηρικού θαλάμου ή όταν η θερμοκρασία είναι υψηλότερη.

ΕΡΓΑΣΙΕΣ ΣΥΝΤΗΡΗΣΗΣ

Καθαρισμός και φροντίδα



ΠΡΟΕΙΔΟΠΟΙΗΣΗ!

Αποσυνδέετε πάντοτε τη συσκευή από το δίκτυο παροχής ηλεκτρικού ρεύματος και κλείνετε τη βρύση πριν από τον καθαρισμό και τη συντήρηση της συσκευής.

Καθαρισμός πλαισίου

Η σωστή συντήρηση του πλυντηρίου μπορεί να παρατείνει τη διάρκεια ζωής του. Η επιφάνεια μπορεί να καθαριστεί με αραιωμένα, μη λειαντικά, ουδέτερα απορρυπαντικά, εάν είναι απαραίτητο. Σε περίπτωση υπερχείλισης νερού, σκουπίστε με ένα πανί για να το απορροφήσετε. Μην χρησιμοποιείτε ποτέ αιχμηρά αντικείμενα για τον καθαρισμό της συσκευής.

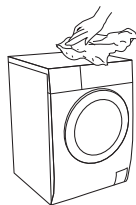

ΠΡΟΣΟΧΗ!

Μην χρησιμοποιείτε ποτέ λειαντικές ή καυστικές ουσίες, μυρμηκικά οξέα ή αραιωμένους διαλύτες τους ή ισοδύναμες ουσίες, όπως το οινόπνευμα ή τα χημικά προϊόντα.

Καθαρισμός κάδου

Τυχόν υπολείμματα σκουριάς που αφήνουν τα μεταλλικά αντικείμενα στο εσωτερικό του κάδου θα πρέπει να αφαιρούνται αμέσως με απορρυπαντικό χωρίς χλώριο. Μην χρησιμοποιείτε ποτέ ατσάλουσμα για τον καθαρισμό του κάδου!



ΣΗΜΕΙΩΣΗ

Πριν από τον καθαρισμό του κάδου, απομακρύνετε τυχόν ρούχα από το εσωτερικό του.

Καθαρισμός λάστιχου στεγανοποίησης και τζαμιού πόρτας

Καθαρίζετε το τζάμι και το λάστιχο στεγανοποίησης της πόρτας μετά από κάθε πλύση αφαιρώντας τυχόν χνούδια και λεκέδες. Σε περίπτωση συσσώρευσης χνουδιών, ενδέχεται να προκληθεί διαρροή. Αφαιρέστε τυχόν κέρματα, κουμπιά και άλλα αντικείμενα από το λάστιχο στεγανοποίησης μετά από κάθε πλύση. Καθαρίζετε το λάστιχο στεγανοποίησης και το τζάμι της πόρτας κάθε μήνα για να διασφαλίσετε τη φυσιολογική λειτουργία της συσκευής.



Καθαρισμός φίλτρου εισόδου



ΣΗΜΕΙΩΣΗ

Η υπερβολική μείωση της ροής του νερού αποτελεί ένδειξη ότι το φίλτρο χρειάζεται καθαρίσμα.

1. Κλείστε τη βρύση και αφαιρέστε τον εύκαμπο σωλήνα παροχής νερού από αυτή.
2. Καθαρίστε το φίλτρο με μια βούρτσα.
3. Ξεβιδώστε τον εύκαμπο σωλήνα παροχής νερού από το πίσω μέρος της συσκευής. Τραβήξτε το φίλτρο προς τα έξω με μια μακριά πένσα.
4. Χρησιμοποιήστε μια βούρτσα για να καθαρίσετε το φίλτρο.
5. Επαναποθετήστε το φίλτρο στον σωλήνα εισόδου νερού και επανασυνδέστε τον σωλήνα.
6. Καθαρίστε το φίλτρο του σωλήνα εισόδου κάθε 3 μήνες για να διασφαλίσετε τη φυσιολογική λειτουργία της συσκευής.

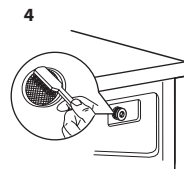
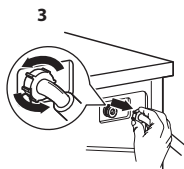
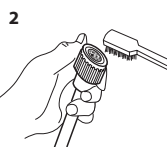
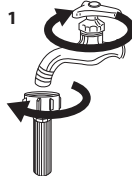

Καθαρισμός του συρταριού απορρυπαντικού

1. Πατήστε προς τα κάτω το κλιπ (☺) στο κάλυμμα της θήκης μαλακτικού και αφαιρέστε το συρτάρι απορρυπαντικού. Καθαρίστε το εσωτερικό της εσοχής με μια βούρτσα.
2. Ανασηκώστε και αφαιρέστε το κάλυμμα της θήκης μαλακτικού από το συρτάρι και πλύνετε τα και τα δύο κάτω από τρεχούμενο νερό.
3. Επανατοποθετήστε το κάλυμμα της θήκης μαλακτικού και σπρώξτε το συρτάρι στη θέση του.

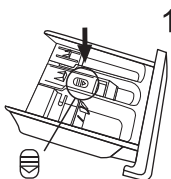

Πιέστε το κλιπ και αφαιρέστε το συρτάρι απορρυπαντικού

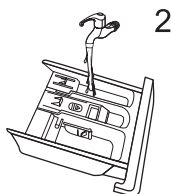

Καθαρίστε το συρτάρι και το κάλυμμα της θήκης μαλακτικού κάτω από τρεχούμενο νερό

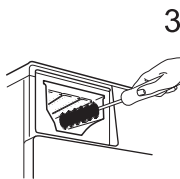

Καθαρίστε την εσοχή με μια μαλακή βούρτσα

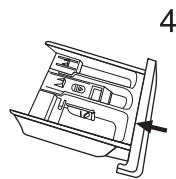

Επανατοποθετήστε το συρτάρι

ΣΗΜΕΙΩΣΗ

- Μη χρησιμοποιείτε λειαντικές ή καυστικές ουσίες για να καθαρίσετε πλαστικά μέρη.
- Καθαρίστε το συρτάρι απορρυπαντικού κάθε 3 μήνες για να διασφαλίσετε τη φυσιολογική λειτουργία της συσκευής.

Καθαρισμός φίλτρου αντλίας αποστράγγισης

ΠΡΟΕΙΔΟΠΟΙΗΣΗ!

- Βεβαιωθείτε ότι η συσκευή έχει ολοκληρώσει τον κύκλο πλύσης και ότι είναι άδεια. Απενεργοποιήστε την και αποσυνδέστε την από την ηλεκτρική τροφοδοσία προτού καθαρίσετε το φίλτρο της αντλίας αποστράγγισης.
- Προσέξτε τις υψηλές θερμοκρασίες νερού. Περιμένετε έως ότου το νερό κρυώσει. Κίνδυνος εγκαύματος!
- Καθαρίστε το φίλτρο σε τακτά χρονικά διαστήματα κάθε 3 μήνες για να διασφαλίσετε τη φυσιολογική λειτουργία της συσκευής.

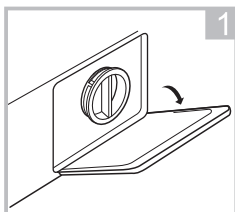

Ανοίξτε το πορτάκι στο κάτω πλαίσιο

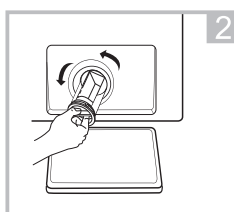

Τραβήξτε το φίλτρο προς τα έξω γυρίζοντας το αριστερόστροφα

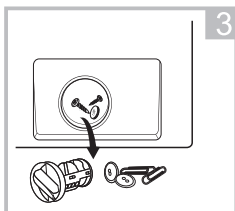

Αφαιρέστε τα ξένα σωματίδια

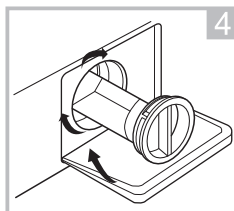

Κλείστε την τάπα στο κάτω κάλυμμα

ΠΡΟΣΟΧΗ!

Όταν η συσκευή βρίσκεται σε λειτουργία, και ανάλογα με το πρόγραμμα που έχει επιλεγεί, μπορεί να ρέει καυτό νερό στο εσωτερικό της αντλίας. Μην αφαιρείτε το κάλυμμα της αντλίας ενόσω βρίσκεται σε εξέλιξη ένας κύκλος πλύσης. Περιμένετε πάντοτε έως ότου ο κύκλος ολοκληρωθεί και ο κάδος αδειάσει. Κατά την επανατοποθέτηση του καλύμματος, βεβαιωθείτε ότι ασφαλίζει σωστά στη θέση του.

Αντιμετώπιση προβλημάτων

Κάθε φορά που υπάρχει πρόβλημα με τη συσκευή, ανατρέξτε στον παρακάτω πίνακα για να δείτε αν μπορείτε να το λύσετε μόνοι σας. Αν το πρόβλημα παραμένει, επικοινωνήστε με το τμήμα εξυπηρέτησης πελατών της εταιρείας μας.

Περιγραφή	Πιθανή αιτία	Λύση
Η συσκευή δεν λειτουργεί	Η πόρτα δεν έχει κλείσει καλά και τα ρούχα έχουν σφηνώσει.	Κλείστε την πόρτα σωστά και επανεκκινήστε τη συσκευή. Ελέγξτε τα ρούχα.
Η πόρτα δεν ανοίγει	Έχει ενεργοποιηθεί η διάταξη ασφαλείας.	Αποσυνδέστε τη συσκευή από την ηλεκτρική τροφοδοσία, επαναλειουργήστε τη συσκευή
Διαρροή νερού	Οι συνδέσεις δεν είναι αρκετά σφιχτές.	Ελέγξτε και συνδέστε καλά τον σωλήνα εισόδου νερού. Ελέγξτε και καθαρίστε τον σωλήνα εξόδου νερού.
Υπολείμματα απορρυπαντικού στη θήκη	Η σκόνη απορρυπαντικού έχει βραχεί ή/και έχουν σχηματιστεί σβόλοι	Καθαρίστε και σκουπίστε τη θήκη απορρυπαντικού μέχρι να στεγνώσει.
Η φωτεινή ένδειξη ή η οθόνη δεν ανάβει	Η πλακέτα τυπωμένου κυκλώματος έχει αποσυνδεθεί ή υπάρχει βλάβη στην καλωδίωση.	Απενεργοποιήστε τη συσκευή και ελέγξτε εάν το φινις του καλωδίου τροφοδοσίας είναι σωστά συνδεδεμένο στην πρίζα.
Μη φυσιολογικός θόρυβος	Τα μπουλόνια στερέωσης δεν έχουν αφαιρεθεί. Το δάπεδο δεν είναι στέρεο ή επίπεδο.	Ελέγξτε εάν έχουν αφαιρεθεί τα μπουλόνια στερέωσης Βεβαιωθείτε ότι η συσκευή έχει τοποθετηθεί σε στέρεο και επίπεδο δάπεδο.

Κωδικοί σφαλμάτων

Περιγραφή	Αιτία	Λύση
E30	Η πόρτα δεν έχει κλείσει καλά	Κλείστε την πόρτα σωστά και επανεκκινήστε τη συσκευή.
E10	Πρόβλημα έγχυσης νερού κατά τη διάρκεια του κύκλου πλύσης.	Ελέγξτε εάν η πίεση του νερού είναι αρκετά υψηλή. Ισιώστε τον σωλήνα νερού. Καθαρίστε το φίλτρο της βαλβίδας εισόδου.
E21	Η αποστράγγιση του νερού διαρκεί περισσότερο από το φυσιολογικό	Ελέγξτε αν υπάρχουν αντικείμενα που φράζουν τον εύκαμπο σωλήνα αποστράγγισης.
E12	Υπερχείλιση νερού	Επανεκκινήστε τη συσκευή.
EXX	Άλλα	Επανεκκινήστε τη συσκευή. Αν το πρόβλημα παραμένει, επικοινωνήστε με το τμήμα εξυπηρέτησης πελατών της εταιρείας μας

Εξυπηρέτηση πελατών

Η διαθεσιμότητα των ανταλλακτικών για τη συσκευή σας υπολογίζεται σε τουλάχιστον 10 έτη. Εάν έχετε οποιαδήποτε ερώτηση, επικοινωνήστε με το τμήμα εξυπηρέτησης πελατών της εταιρείας μας.

ΠΡΟΕΙΔΟΠΟΙΗΣΗ!

Κίνδυνος ηλεκτροπληξίας

- Μην επιχειρήσετε να επισκευάσετε μια συσκευή που είναι ή θεωρείται ότι είναι ελαττωματική. Μπορεί να θέσετε τη ζωή σας και τη ζωή των μελλοντικών χρηστών σε κίνδυνο. Οι εργασίες επισκευής επιτρέπεται να πραγματοποιούνται μόνο από εξειδικευμένο, εξουσιοδοτημένο προσωπικό.
- Η μη ορθή εκτέλεση των επισκευαστικών εργασιών θα καταστήσει την εγγύηση άκυρη και οποιοσδήποτε συνεπαγόμενες βλάβες δεν θα αναγνωρίζονται!

Μεταφορά

ΣΗΜΑΝΤΙΚΑ ΒΗΜΑΤΑ ΚΑΤΑ ΤΗ ΜΕΤΑΦΟΡΑ ΤΗΣ ΣΥΣΚΕΥΗΣ

- Αποσυνδέστε τη συσκευή από την ηλεκτρική τροφοδοσία και κλείστε τη βρύση παροχής νερού.
- Βεβαιωθείτε ότι η πόρτα και το συρτάρι απορρυπαντικού έχουν κλείσει καλά.
- Αφαιρέστε τον σωλήνα εισόδου και τον εύκαμπτο σωλήνα εξόδου από την οικιακή εγκατάσταση παροχής νερού.
- Περιμένετε έως ότου το νερό αποστραγγιστεί πλήρως από τη συσκευή (βλ. «Συντήρηση και καθαρισμός φίλτρου αντλίας αποστράγγισης»)
- Σημαντικό: Επανατοποθετήστε τα 4 μπουλόνια μεταφορά στο πίσω μέρος της συσκευής.
- Αυτή η συσκευή είναι βαριά. Μεταφέρετέ τη με προσοχή. Μην κρατάτε τη συσκευή από τα προεξέχοντα μέρη της για να την ανυψώσετε. Μην χρησιμοποιείτε την πόρτα ως λαβή μεταφοράς.

Τεχνικά χαρακτηριστικά

ΜΕΓ. Ένταση ρεύματος	10A
----------------------	-----

Τυπική πίεση νερού	0.05MPa~1MPa
--------------------	--------------

Παροχή ισχύος	220-240V~,50Hz
---------------	----------------

Χωρητικότητα πλύσης	9.0kg
---------------------	-------

Διαστάσεις (ΠxΒxΥ)	595x565x850
--------------------	-------------

Βάρος	71kg
-------	------

Ονομαστική ισχύς:	2000W
-------------------	-------

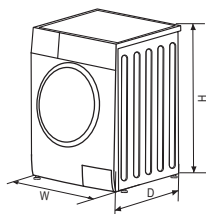

Συσκευασία/Απόρριψη συσκευής



Αυτή η σήμανση υποδεικνύει ότι αυτό το προϊόν δεν θα πρέπει να απορρίπτεται με άλλα οικιακά απόβλητα σε ολόκληρη την ΕΕ. Για να αποφευχθούν πιθανές ζημιές στο περιβάλλον ή την ανθρώπινη υγεία από την ανεξέλεγκτη διάθεση απορριμμάτων, ανακυκλώστε το υπεύθυνα για να προαγάγετε την αειφόρο επαναχρησιμοποίηση των υλικών πόρων. Για να επιστρέψετε τη μεταχειρισμένη συσκευή σας, χρησιμοποιήστε τα συστήματα επιστροφής και συλλογής ή επικοινωνήστε με το κατάστημα από το οποίο αγοράσατε το προϊόν. Εκεί μπορούν να παραλάβουν αυτό το προϊόν για περιβαλλοντικά ασφαλή ανακύκλωση.

Δελτίο πληροφοριών προϊόντος

ΚΑΤ' ΕΞΟΥΣΙΟΔΟΤΗΣΗ ΚΑΝΟΝΙΣΜΟΣ (ΕΕ) 2019/2014 ΤΗΣ ΕΠΙΤΡΟΠΗΣ σχετικά με την ενεργειακή επισήμανση των οικιακών πλυντηρίων και στεγνωτηρίων

Επωνυμία ή εμπορικό σήμα προμηθευτή: Tesla

Διεύθυνση προμηθευτή: Tesla Electronics, Litjiska 47, 1000 Ljubljana, SI

Αναγνωριστικό μοντέλου: WF81490MS

Γενικές παράμετροι προϊόντος:

Παράμετρος	Τιμή	Παράμετρος	Τιμή	
Όνομαστική χωρητικότητα (°) (kg)	9,0	Διαστάσεις σε cm	Ύψος	850
			Πλάτος	600
			Βάθος	570
Δείκτης ενεργειακής απόδοσης (°) EEE _w	59,9	Ενεργειακή κλάση (°)	B	
Δείκτης ενεργειακής απόδοσης (°)	1,031	Αποτελεσματικότητα ξεβγάλματος (g/kg) (°)	5,0	
Κατανάλωση ενέργειας σε kWh ανά κύκλο, με βάση το πρόγραμμα 40-60 με συνδυασμό πλήρους και μερικού φορτίου. Η πραγματική κατανάλωση ενέργειας εξαρτάται από τον τρόπο χρήσης της συσκευής.	0,570	Κατανάλωση νερού σε λίτρα ανά κύκλο, με βάση το πρόγραμμα 40-60 με συνδυασμό πλήρους και μερικού φορτίου. Η πραγματική κατανάλωση νερού εξαρτάται από τον τρόπο χρήσης της συσκευής και τη κληροσύνη του νερού.	50	
Μέγιστη θερμοκρασία στο πλενόμενο ύφασμα (°) (°C)	Όνομαστική χωρητικότητα	38	Σταθμισμένο υπολειπόμενο ποσοστό υγρασίας (°) (%)	53,9
	1/2 φορτίου	37		
	1/4 φορτίου	22		
Ταχύτητα στύψματος (°) (σ.α.λ.)	Όνομαστική χωρητικότητα	1 350	Κλάση απόδοσης στεγνώματος με στύψιμο (°)	B
	1/2 φορτίου	1 350		
	1/4 φορτίου	1 350		
Διάρκεια προγράμματος (°) (ώρες:λεπτά)	Όνομαστική χωρητικότητα	3:48	Τύπος	ανεξάρτητης εγκατάστασης
	1/2 φορτίου	2:54		
	1/4 φορτίου	2:54		
Εκπομπές αερόφερτου ακουστικού θορύβου κατά το στύψιμο (°) (dB(A) re 1 pW)	76	Τάξη εκπομπών αερόφερτου ακουστικού θορύβου (°) (στύψιμο)	B	
Απενεργοποίηση (W) (εάν υποστηρίζεται)	0,50	Κατάσταση αναμονής (W) (εάν υποστηρίζεται)	1,00	
Καθυστερημένη έναρξη (W) (εάν υποστηρίζεται)	4,00	Δικτυωμένη λειτουργία αναμονής (W) (εάν υποστηρίζεται)	N/A	

Ελάχιστη διάρκεια της εγγύησης που παρέχεται από τον προμηθευτή: 24 μήνες

Αυτό το προϊόν είναι σχεδιασμένο να απελευθερώνει
ιόντα σιδήρου κατά την πλήυση

ΟΧΙ

Πρόσθετες πληροφορίες:

Σύνδεσμος για τον ιστότοπο του προμηθευτή, όπου παρέχονται πληροφορίες στο σημείο 9 του Παραρτήματος II του κανονισμού (ΕΕ) 2019/2023 της Επιτροπής: tesla.info

(*) για το πρόγραμμα eco 40-60.

EU DECLARATION OF CONFORMITY

We, Comtrade Distribution d.o.o. Beograd, Bulevar Zorana Đinđića 125i, 11 000 Belgrade, Serbia, hereby declare that the following washing machine and dryer products listed below to which this declaration relates

Name of manufacturer

Tesla/Comtrade Distribution d.o.o. Beograd

Contact information of the manufacturer

Bulevar Zorana Đinđića 125i
11000 Belgrade, Serbia

Description of the appliance:

TESLA MODEL	TYPE
WF91490M	FRONT LOADING WASHING MACHINE

are in conformity with the following standards:

EN 60335-2-7:2010+A1:2013+A11:2013+A2:2019

EN 60335-2-11:2010+A11:2012+A1:2015+A2:2018

EN 60335-1:2012+A11:2014+A13:2017+A1:2019+ A14:

2019+A2:2019

EN 62233:2008

Also it is here with confirmed to comply with the requirements set out in the Council Directive on the Approximation of the Laws of the Member States relating to Electromagnetic Compatibility (2014/35/EU) and Low Voltage (2014/35/EU).



Comtrade Distribution d.o.o. Beograd

Address: Bulevar Zorana Dinkića 125i

11000 Belgrade, Serbia

Phone: +381 11 201 55 55

E mail: distribution.rs@comtrade.com

www.comtradedistribution.com

This declaration of conformity is issued under the sole responsibility of the manufacturer.

Date: 2022.05.11 Belgrade, Serbia

SIGNATURE & CHOP

NAME: Nebojša Uskoković

POSITION: General Manager



PIB: 100000104 Matični broj: 17172140 Šifra delatnosti: 2620
TEKUĆI RAČUNI: UniCredit Bank RSD 170-300346515-65; Vojvodanska banka a.d. Novi Sad RSD 325-9500600009876-07
OTP Banka Srbija a.d. Beograd RSD 275-0000220006014-70; Komercijalna banka RSD 205-147443-79

BIZTONSÁGI UTASÍTÁSOK

Kérjük, olvassa el alaposan az alábbi biztonsági információkat, és szigorúan tartsa be azokat a tűz- vagy robbanásveszély, az áramütés kockázatának minimalizálása, valamint a vagyoni károk, személyi sérülések vagy életveszély megelőzése érdekében. Az utasítások be nem tartása esetén a garancia érvényét veszti.

FIGYELEM!

Személyi sérülést vagy súlyos sérüléseket okozó potenciálisan veszélyes helyzet.

FIGYELEM!

Enyhébb, kisebb sérüléseket vagy anyagi, környezeti károkat okozó potenciálisan veszélyes helyzet.

MEGJEGYZÉS

Enyhébb, kisebb sérüléseket okozó potenciálisan veszélyes helyzet.

FIGYELEM!

Áramütés veszély!

- A sérült tápkábelt csak a gyártó, annak szakszerveze, vagy képzett szakember cserélheti ki.
- Ha a gép megsérült, nem szabad tovább üzemeltetni, kivéve, ha a gyártó, annak szervizügynöke vagy hasonlóan képzett személyek javítják meg. Áramütés veszély!
- A készüléket 8 éven aluli gyermekek, valamint fizikai, érzékszervi vagy értelmi képességeikben korlátozott, illetve a készüléket és annak használatát nem ismerő személyek csak olyan felügyelete mellett használhatják, aki a berendezés biztonságos módon történő használatára és az ezzel járó veszélyekre vonatkozó szabályokat megismerte..
- A készülékkel nem szabad játszani, a 3 éves kor alatti gyermekek csak felügyelet mellett tartózkodjanak a készülék közelében.
- Az állatok és a gyermekek bemászhatnak a készülék belsejébe, ezért minden használat előtt ellenőrizze a mosógépet.
- Ne másszon és ne üljön a készülékre.

TELEPÍTÉS HELYE ÉS KÖRNYEZETE

- Minden mosó- és kiegészítő anyagot biztonságos, gyermekek számára elérhetetlen helyen kell tárolni.
- Ne helyezze a gépet szőnyegpadlóra. A nyílások eltakarása károsíthatja a mosógépet.
- A készüléket tartsa távol a hőforrásoktól és a közvetlen napfénytől, hogy elkerülje a műanyag és gumi alkatrészek károsodását.
- Ne használja a készüléket párás környezetben vagy robbanásveszélyes vagy maró gázt tartalmazó helyiségekben. Vízszivárgás vagy vízfürccsenés esetén hagyja a készüléket teljesen megszáradni.
- A készüléket nem szabad zárható ajtó, tolóajtó vagy olyan ajtó mögé szerelni, amelynek zsanérja a mosógépével ellentétes oldalon van.
- Ne üzemeltesse a gépet 5 °C alatti hőmérsékletű helyiségben. Ez az alkatrészek károsodását okozhatja. Ha ez elkerülhetetlen, minden használat után gondoskodjon arról, hogy a fagy okozta károk elkerülése érdekében a víz teljesen lefolyjon a készülékből (lásd „Karbantartás - A lefolyószivattyú szűrőjének tisztítása”).
- Soha ne használjon gyúlékony spray-eket vagy anyagokat a készülék közvetlen közelében.

BEÉPÍTÉS

- A készülék használata előtt távolítsa el az összes csomagolóanyagot és szállítási csavarokat, ellenkező esetben komoly károk keletkezhetnek.
- Ez a készülék egyetlen bemeneti szeleppel van felszerelve, és csak hideg vízellátáshoz csatlakoztatható.
- A hálózati csatlakozónak a telepítés után is hozzáférhetőnek kell lennie.
- Az első ruhamosás előtt a készüléket egyszer üresen el kell indítani, ne tegyen be semmilyen ruhaneműt.
- A mosógép használata előtt a terméket kalibrálni kell.
- Ne tegyen a készülékre túl nehéz tárgyakat, például víztartályokat vagy fűtőberendezéseket.

- A készülékhez mellékelt új tömlőkészleteket kell használni, és a régi tömlőkészleteket nem szabad újra felhasználni.
- Max. Bemeneti víznyomás 1 MPa. Min. bemeneti víznyomás 0,05 MPa.

ELEKTROMOS CSATLAKOZÁS

- Győződjön meg róla, hogy a tápkábel nem szorul be sehova, mert megsérülhet.
- Csatlakoztassa a terméket a „Műszaki adatok” táblázatban szereplő értékeknek megfelelő biztosítókkal védett, földelt konnektorbá. A földelés beszerelését szakképzett villanyszerelőnek kell elvégeznie. Ügyeljen arra, hogy a gépet a helyi előírásoknak megfelelően üzemelje be.
- A víz- és elektromos csatlakozásokat szakképzett szakembernek kell bekötnie a gyártó utasításainak és a helyi biztonsági előírásoknak megfelelően.

FIGYELEM!

- Ne használjon több készüléket ugyanazon konnektorról és ne használja a készüléket hosszabbítóval.
- A készüléket nem szabad külső kapcsolóeszközzel, például időzítővel felszerelni, és nem csatlakozhat olyan áramkörhöz, amelyet rendszeresen be- és kikapcsolnak.
- Ne húzza ki a dugót a hálózati csatlakozóból, ha gyúlékony gáz van a közelben.
- Soha ne húzza ki a hálózati dugót nedves kézzel.
- Mindig a dugónál húzza ki, ne a kábelnél.
- Mindig húzza ki a készüléket a konnektorból, ha azt nem használja.

VÍZCSATLAKOZÁSOK

- Ellenőrizze a vízbevezető csövek, a vízcsap és a kifolyótömlő csatlakozásait a víznyomás változása miatti esetleges problémák miatt. Ha a csatlakozások meglazulnak vagy szivárognak, zárja el a vízcsapot, és javíttassa meg. Ne használja a készüléket, amíg a csöveket és tömlőket szakképzett személyek nem szerelték fel megfelelően.
- Az üvegajtó működés közben nagyon felforrósodhat. Működés közben tartsa távol a gyermekeket és a háziállatokat a készüléktől.
- A víz be- és kimeneti tömlőket biztonságosan kell felszerelni, és sérülésmentesen kell tartani. Ellenkező esetben vízvívárgás léphet fel.
- Ne távolítsa el a leeresztő szivattyú szűrőjét, amíg még víz van a készülékben. Nagy mennyiségű víz folyhat ki, és a forró víz miatt fennáll a leforrzás veszélye.

ÜZEMELTETÉS ÉS KARBANTARTÁS

- Soha ne használjon gyúlékony, robbanásveszélyes vagy mérgező oldószereket. Ne használjon benzint és alkoholt stb. tisztítószerként. Csak olyan mosószereket válasszon, amelyek alkalmasak gépi mosásra.
- Győződjön meg róla, hogy a ruhákon minden zseb ki van ürítve. Az éles és merev tárgyak, például érmék, brossok, szögek, csavarok, kövek stb. súlyos károkat okozhatnak a gépben.
- A készülék használata előtt távolítsa el minden tárgyat a zsebekből, például öngyújtót és gyufát.
- Alaposan öblítse ki a kézzel mosott ruhaneműket.
- Az olyan anyagokkal szennyezett ruhákat, mint az étolaj, aceton, alkohol, benzin, petróleum, folteltávolító, terpentin, viasz és viaszeltávolító, forrón, extra mennyiségű mosószerezellel kell kimosni.
- Habgumit (latexhabot) tartalmazó ruhákat, zuhanyzósapkákat, vízálló textilíákat, gumiréteggel ellátott cikketek és habgumi párnákkal ellátott ruhákat vagy párnákat nem szabad a gépben szárítani.
- A szövetlágyítókat vagy hasonló termékeket a használati utasításukban javasoltak szerint kell használni.
- Soha ne próbálja meg erővel kinyitni az ajtót. Az ajtó röviddel a ciklus vége után ki fog nyílni.
- Kérjük, ne zárja be az ajtót túlzott erővel. Ha nehezen záródik az ajtó, ellenőrizze, hogy a ruhák megfelelően vannak-e behelyezve és elosztva.
- Tisztítás és karbantartás előtt, valamint minden használat után mindig húzza ki a készüléket a konnektorból és zárja el a vízcsapot.
- Tisztítás céljából soha ne öntsön vizet a készülékre. Áramütés veszélye!
- A veszély elkerülése érdekében a javításokat csak a gyártó, annak szerveze vagy hasonlóan képzett szakemberek végezhetik. A gyártó nem vállal felelősséget a nem megfelelő végzettséggel rendelkező személyek beavatkozása által okozott károkért.

SZÁLLÍTÁS

- Szállítás előtt:

- A rögzítőcsavarokat szakképzett személynek kell visszaszerelnie a gépbe.
- A felgyülemlett vizet ki kell engedni a gépből.
- Ez a készülék nehéz. Óvatosan szállítsa. Emelés közben soha ne fogja meg a gép kiálló részeit. A gép ajtaja nem használható fogantyúként.

RENDELTESSZERŰ HASZNÁLAT

A termék kizárólag otthoni használatra és háztartási textiliákhoz való, gépi mosásra és szárításra alkalmas mennyiségben. Ez a készülék kizárólag beltéri használatra való és nem beépíthető. Kizárólag a jelen használati utasításnak megfelelően használja. A készüléket nem kereskedelmi használatra szánják. Minden más használat nem rendeltetészerű használatnak minősül. A gyártó nem vállal felelősséget az ebből eredő esetleges károkért vagy sérülésekért.

- Ezt a készüléket háztartási és az alábbiakhoz hasonló használatra szánják, mint például:
 - Üzletek, irodák és egyéb munkakörnyezetek személyzeti konyhái;
 - Tanyasi házak;
 - Szállodák, motelek és egyéb lakóhelyi jellegű környezetek ügyfelei által;
 - Bed and breakfast típusú környezetek;
 - Lakóházak vagy mosodák közös használatú helyiségei.

BEÁLLÍTÁS

Termékleírás

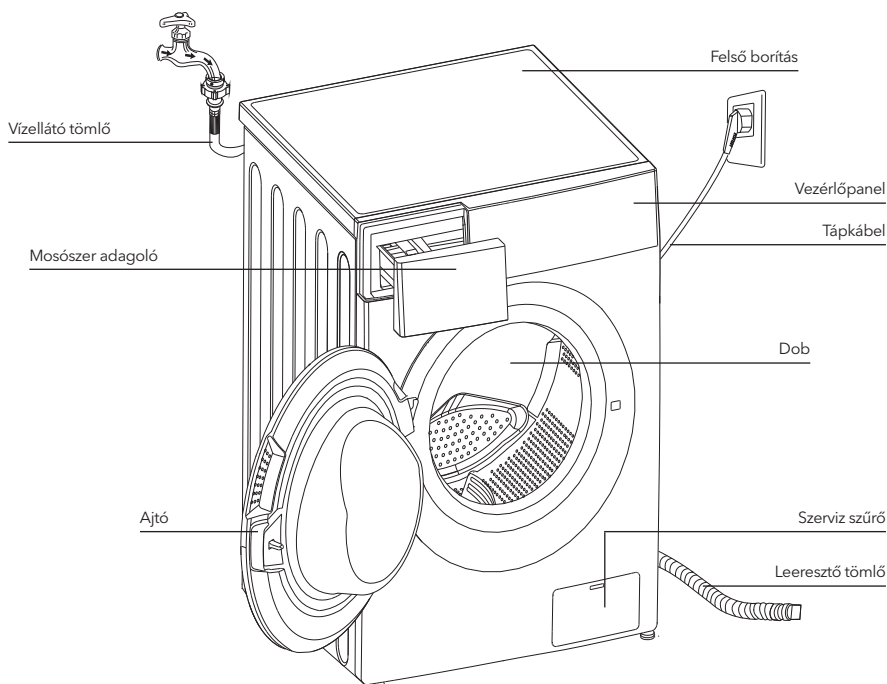

MEGJEGYZÉS

A rajz csak illusztráció, a termék ettől eltérő lehet.

Tartozékok



4 x fedő sapka

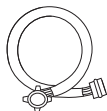

1 x tömlő hideg víz



Használati utasítás

Telepítési környezet

FIGYELEM!

A stabilitás fontos, hogy a termék ne mozduljon el! Győződjön meg róla, hogy a gép vízszintesen és stabilan áll.

- Ügyeljen arra, hogy a termék ne álljon a tápkábelén.
- Ügyeljen arra, hogy a faltól a képen látható minimális távolság szabad legyen.

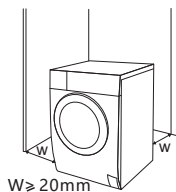

A gép telepítése előtt ki kell választani az alábbiak szerinti helyszínt:

1. Stabil, száraz és vízszintes felület
2. Kerülje a közvetlen napfényt
3. Elegendő szellőzés
4. A helyiség hőmérséklete 0 °C felett van
5. Tartsa távol a hőforrásoktól, például szén- vagy gáztüzelésű készülékektől.



A mosógép kicsomagolása

FIGYELEM!

- A csomagolóanyagok (pl. fólia, hungarocell) veszélyesek lehetnek a gyermekekre.
- Fuldoklás veszélye áll fenn! Minden csomagolóanyagot tartson távol a gyermekektől.

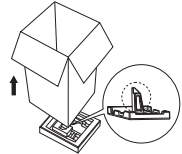

1. Távolítsa el a kartondobozt és a hungarocell csomagolást.
2. Emelje fel a mosógépet, és távolítsa el az alapcsomagolást. Győződjön meg róla, hogy a kis háromszög alakú habszivacsot az aljával együtt távolítja el. Ha nem, akkor fektesse le a készüléket az oldalára, majd kézzel távolítsa el a kis habszivacsot a készülék aljáról.
3. Távolítsa el a tápkábelt és a lefolyótömlőt rögzítő szalagokat.
4. Vegye ki a beömlőtömlőt a dobból.

Szállítócsavarok eltávolítása

FIGYELEM!

A termék használata előtt el kell távolítania a szállítási csavarokat a hátoldalról.



Lazítsa meg a 4 szállítócsavart egy villáskulccsal.



Távolítsa el a csavarokat a gumirészekkel együtt, és őrizze meg őket későbbi használatra.

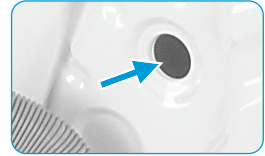

Zárja be a lyukakat a fedősapkákkal.

A mosógép színtezése

FIGYELEM!

Mind a négy lábon lévő rögzítőanyákat szorosan a házhoz kell csavarni.

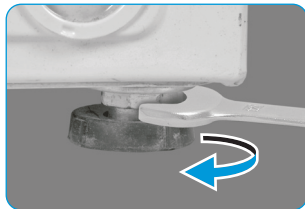

1. Lazítsa meg a záróanyát.
2. Forgassa el a lábat, amíg el nem éri a padlót eléri.
3. Állítsa be a lábakat, és rögzítse az anyákat egy villáskulccsal. Győződjön meg arról, hogy a gép vízszintesen és stabilan áll.

Vízellátó tömlő csatlakoztatása

FIGYELEM!

- A szivárgás vagy vízkár megelőzése érdekében tartsa be az ebben a fejezetben leírtakat!
- Ne hajlítsa meg, ne nyomja össze, ne módosítsa és ne szakítsa el a vízvezető tömlőt.



Csatlakoztassa a vízellátó tömlőt a vízvezető szelephez és egy hideg vizes csaphoz a jelzett módon.



MEGJEGYZÉS

Kézzel csatlakoztassa, ne használjon szerszámokat. Ellenőrizze, hogy a csatlakozások megfelelően szorosak-e.

Leeresztő tömlő

FIGYELEM!

- Ne hajlítsa meg és ne rángassa a leeresztőtömlőt.
- Helyezze el a lefolyótömlőt megfelelően, különben a víz szivárgása miatt kár keletkezik.

A leeresztő tömlő végét kétféleképpen lehet elhelyezni:

1. Tegye a padlóösszefolyóba.

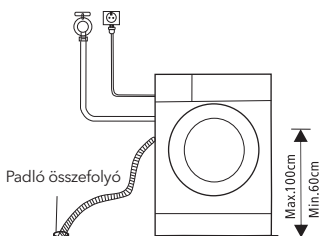

2. Csatlakoztassa a mosdókagyló lefolyócsővéhez.

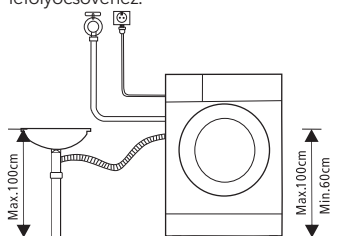

ÜZEMELTETÉS

Gyors indítás

FIGYELEM!

- Mosás előtt győződjön meg róla, hogy minden tartozék megfelelően van-e felszerelve.
- Az Ön készülékét alaposan ellenőriztük, mielőtt elhagyta a gyárat. A vízmaradványok eltávolítása és az energia- és vízfogyasztás minimalizálásával, így pénzt és időt takarít meg. Ezért ajánlott a készülék kalibrálása a legjobb használat érdekében.

KALIBRÁLÁS

Ajánlott a mosógép kalibrálása, hogy a legjobb teljesítményt nyújtsa.

A készülék képes érzékelni a betöltött ruha mennyiségét. Ez a funkció optimalizálja a termék teljesítményét az energia- és vízfogyasztás minimalizálásával, így pénzt és időt takarít meg. Ezért ajánlott a készülék kalibrálása a legjobb használat érdekében.

1. Vegye ki az összes tartozékot a dobból, és zárja be az ajtót;
2. Csatlakoztassa a hálózati csatlakozót az aljzatba.;
3. Kapcsolja be a mosógépet, és nyomja meg egyszerre a "Delay" és a "Temp" gombot 10 másodpercig, amíg a "t19" nem jelenik meg a kijelzőn
4. Nyomja meg a ▷|| gombot, majd kalibrálás után a "*****" látható a kijelzőn.

1. Before Washing

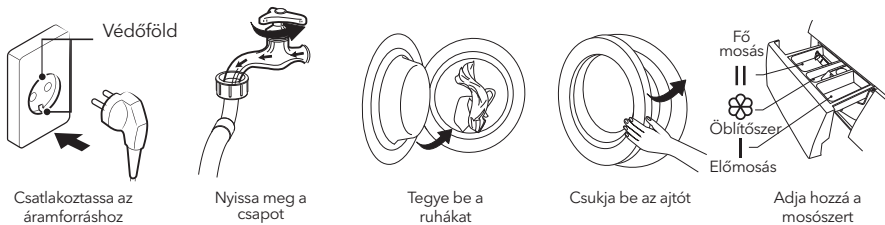

Csatlakoztassa az áramforráshoz

Nyissa meg a csapot

Tegye be a ruhákat

Csukja be az ajtót

Adja hozzá a mosószert



MEGJEGYZÉS

A mosószert az "1. tartály"-ba kell tölteni az előmosás kiválasztása után.

2. Washing

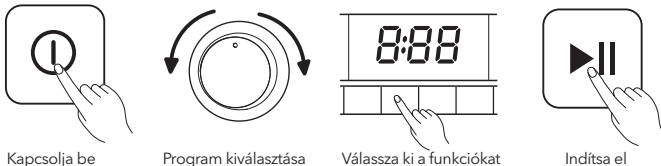

Kapcsolja be

Program kiválasztása

Válassza ki a funkciókat

Indítsa el

3. Mosás után

Hangjelzés és "END" a kijelzőn.

Minden mosás előtt

- A mosógép 0-40 °C közötti környezeti hőmérsékleten működik megfelelően. 0 °C alatti hőmérsékleten a mosógép tömlői és rendszerei károsodhatnak. Ha a mosógép 0 °C vagy annál alacsonyabb hőmérsékleten van, akkor azt a fagykárak megelőzése érdekében használat előtt tárolja optimális hőmérsékleten legalább 6 órán keresztül.
- Mosás előtt ellenőrizze a ruhák címkéit és a mosószeren található utasításokat. Használjon nem, vagy kevésbé habzó mosószert, amely megfelelő a gépi mosáshoz.

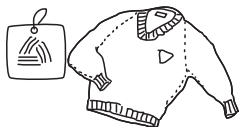

Ellenőrizze a címkét

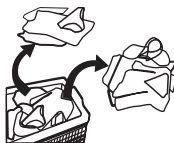

Mossa külön a különböző színű és anyagú ruhákat



Űritse ki a zsebeket.



Ügyeljen a madzagokra, gombokra, cipzárra

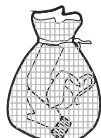

Használjon mosózsákokat



A kényes anyagú ruhákat mossa kifordítva

FIGYELEM!

- A nem megfelelő egyensúly elkerülése érdekében a készülékben egyszerre mindig több ruhaneműt mosson.
- Ne mosson olyan ruhákat, amelyek kerozinnal, benzinnel, alkohollal vagy egyéb gyúlékony anyagokkal érintkeztek.

Mosószeradagoló

- I Előmosás
- II Fő mosás
- ☼ Öblítőszer
- ☉ Kioldógomb az adagoló the dispenser kihúzásához

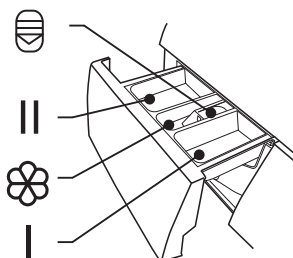

FIGYELEM!

Az előmosás funkcióval rendelkező készülékek esetén, az „I” tartályba töltsön mosószeret.

Program	I	II / ☉	☼
Cotton	○	●	○
Synthetic	○	●	○
Mix	○	●	○
Bed Linen	○	●	○
Baby Care	○	●	○
20°C		●	○
Drum Clean			

Program	I	II / ☉	☼
Spin Only			
Rinse & Spin			○
Wool		●	○
ECO 40-60		●	○
Sterilization		●	○
Quick 15'		●	○

● Kötelező

○ Opcionális

Mosószer ajánlás

Ajánlott mosószer	Mosási ciklusok	Mosási hőmérséklet	A mosnivaló és a textíliák típusa
Nagy teherbírású mosószer fehérítőszerrel és optikai fehérítővel	Cotton, ECO 40-60, Mix, Bed Linen	20/30/40/60	Fehér ruhanemű hőálló pamutból vagy vászomból készült fehér ruhanemű
Színes mosószer fehérítőszer optikai fehérítők nélkül	Cotton, Mix, Bed Linen	Cold/20/30/40	Pamutból vagy vászomból készült színes ruhaneműk
Színes vagy finom mosószer optikai fehérítők nélkül	20°C, Synthetic	20	Könnyen ápolható szálakból vagy szinesztetikus anyagokból készült színes ruhaneműk
Gyengéd mosószer	Synthetic	20/30	Kényes anyagok textíliák, selyem
Speciális gyapjúmosószer	Wool	20/30	Gyapjú

MEGJEGYZÉS

- Az agglomerálódó vagy kásás mosószert vagy adalékanyagot fel lehet hígítani egy kis vízzel, mielőtt a mosószeraadagolóba öntenénk, hogy elkerüljük a beömlőnyílás eltömődését és ezáltal a víz túlcordulását.
- Kérjük, válassza ki a megfelelő mosószertípust a maximális mosási teljesítmény, valamint a minimális víz- és energiafogyasztás elérése érdekében.
- A legjobb tisztítási eredmény elérése érdekében fontos a mosószert megfelelő adagolása.
- Használjon csökkentett mosószermennyiséget, ha a dob nincs teljesen megtöltve.
- A mosószert mennyiségét mindig a víz keménységéhez igazítsa, ha lágy a csapvíz, használjon kevesebb mosószert.
- Adagolja aszerint, hogy mennyire szennyezett a mosnivaló, a kevésbé szennyezett ruhák kevesebb mosószert igényelnek.
- A nagy koncentrációjú (kompakt mosószert) különösen pontos adagolást igényel.

Az alábbi tünetek a mosószert túladagolásának jelei:

- erős habképződés
- rossz mosási és öblítési eredmény

Az alábbi tünetek a mosószert aluladagolásának jelei:

- a szennyes szűrőkévé válik
- a dobon, a fűtőszálon és/vagy a szennyes ruhán vízkőlerakódás keletkezik.

Vezérlőpanel

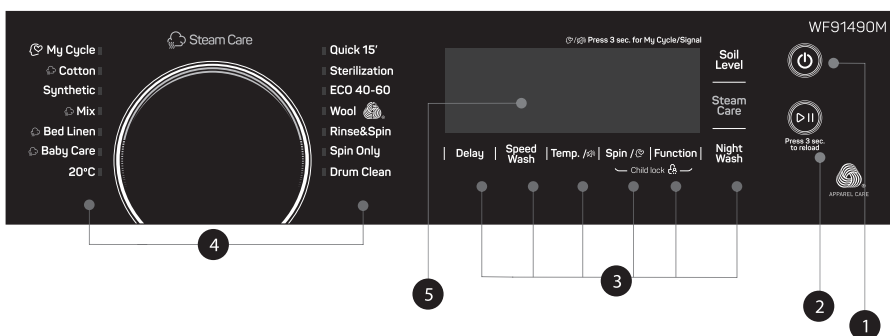

1. Power

A készülék be- és kikapcsolása.

2. Start/Pause

Nyomja meg a gombot a mosási ciklus indításához vagy szüneteltetéséhez.

3. Option

Ez lehetővé teszi egy további funkció kiválasztását, és világítani fog, amikor kiválasztott egyet.

4. Programmes

A ruhatípusnak megfelelően választható.

5. Display

A kijelzőn megjelennek a mosógép beállításai, a várható hátralévő idő, a beállítások és az állapotüzenetek. A kijelző a ciklus alatt végig világít.

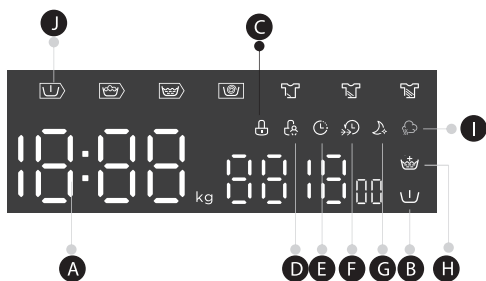
**A** Kijelző

Mosási idő 125	Késleltetési idő 2h
Centr. Sebesség 400	Hiba E 30
Vége End	Hőmérséklet 30

B Előmosás**C** Ajtózár**D** Gyermekzár**E** Késleltetés**F** Gyorsmosás**G** Night Wash**H** Extra Rinse**I** Steam Care**J** Pre Wash-Wash-Rinse-Spin

Programs

Program	Töltet (kg)	Alapértelmezett idő
Cotton	8.0	3:39
Synthetic	4.0	3:18
Mix	8.0	1:20
Bed Linen	8.0	1:48
Baby Care	8.0	1:42
20°C	4.0	1:01
Drum Clean	-	1:18
Spin Only	8.0	0:12
Rinse&Spin	8.0	0:20
Wool	2.0	1:07
ECO 40-60	8.0	3:38
Sterilization	4.0	2:27
Quick 15'	2.0	0:15

MEGJEGYZÉS

Az ebben a táblázatban szereplő paraméterek csak tájékoztató jellegűek. A tényleges értékek eltérhetnek.

Ciklus	Néveleges kapacitás kg	Hőmérséklet beállítás	Ciklus időtartama óra:perc	Energiafogyasztás KWh/ciklus	Vízfogyasztás L/ciklus	Legmagasabb mosási hőmérséklet °C ¹⁾	Maradék nedvesség % / fordulatszám ²⁾
20°C	4.5	20	1:01	0.189	48	20	65% / 1000
Cotton 60°C	9.0	60	3:44	1.734	78	60	53% / 1400
MIX	9.0	40	1:20	0.813	78	40	70% / 800
Quick 15'	2.0	Cold	0:15	0.030	31	Cold	70% / 800
Bed Linen	9.0	40	1:48	0.862	78	40	65% / 1000
ECO 40-60 ³⁾	9.0	-	3:48	0.952	63.2	38	53% / 1350
	4.5	-	2:54	0.662	45.5	37	53% / 1350
	2.5	-	2:54	0.221	31.4	22	53% / 1350

- A fenti adatok csak tájékoztató jellegűek, és az adatok a tényleges használati feltételek miatt változhatnak.
- Az ECO 40-60 programtól eltérő programokra megadott szelepek csak tájékoztató jellegűek.
- Az EN 60456:2016+A11:2020 szabvány szerint (EU) 2019/2014, (EU) 2019/2023, (EU) 2021/340, (EU) 2021/341,

Az uniós energiahatékonysági osztály a következő: B

Energetikai vizsgálati program: ECO 40-60. Egyéb, mint az alapértelmezett.

Fél terhelés 9,0 kg-os gép esetén: 4,5 kg.

Negyed terhelés 9,0 kg-os géphez: 2,5 kg.

Programok

A programok a mosnivaló típusának megfelelően állnak rendelkezésre.

Programok	
Cotton	Pamutból vagy vászomból készült strapabíró textíliák, hóálló textíliák.
Synthetic	Szintetikus cikkek mosása, például: ingek, kabátok, kevert textíliák mosása során a mosószer mennyiségét csökkenteni kell a laza szál szerkezet és a könnyű buborékképződés miatt
Baby Care	A babaruhák mosása, tisztábbá teheti a babaviseletet, öblítési teljesítmény intenzívebb, hogy megvédje a baba bőrét.
Mix	Pamutból és szintetikus anyagból készült textíliákból álló vegyes mosás.
Bed Linen	Ezt a programot kifejezetten paplanhuzatok mosására tervezték
20°C	20°C alapértelmezett, választható a hideg víz.
ECO 40-60	Alapértelmezett 40°C, nem módosítható.
Quick 15'	Kevés és nem túl piszkos ruhák mosására alkalmas Gyors mosás.
Sterilization	A mosási hőmérsékletet 60 fok felett tartja több, mint 30 percig, ezzel hatékonyan távolítja el a káros baktériumokat.

Wool	Kézi vagy gépi mosásra alkalmas gyapjú anyagokhoz. Különösen kíméletes mosási program a zsugorodás megelőzésére, hosszabb programszünetek (a textíliák a mosószeres vízben pihennek)
Spin Only	Centrifugálás kiválasztott sebességgel.
Rinse&Spin	Csak öblítés centrifugával.
Drum Clean	Kifejezetten ebben a gépben a dob és a cső tisztítására szolgál. 90 °C-os magas hőmérsékletű sterilizálást alkalmaz, hogy a ruhák mosása hatékonyabb legyen. Amikor ezt a programot indítja el, nem adható hozzá ruha. Ha megfelelő mennyiségű klóros fehérítőszeret tesz bele, a dobtisztító hatás jobb lesz. Használja ezt a funkciót rendszeresen, a mosások számától függően havonta egyszer javasolt.

¹⁾ A legmagasabb hőmérséklet, amelyet a gép a mosási ciklusban legalább 5 percig elér.

²⁾ A mosási ciklus utáni maradék nedvességtartalma százalékos értékben és az a centrifugálási sebesség, amellyel ezt elérhetjük.

³⁾ Az ECO 40-60 program képes a 40 °C-on vagy 60 °C-on moshatónak nyilvánított, normál szennyezettségű pamutruhát egyazon ciklusban tisztítani. Ez a program az (EU) 2019/2014, (EU) 2019/2023, (EU)2021/340, (EU)2021/341 rendeletnek való megfelelés értékelésére szolgál.

Az energiafogyasztás szempontjából általában azok a programok a leghatékonyabbak, amelyek alacsonyabb hőmérsékleten és hosszabb ideig működnek.

Ha a mosógépet az adott programhoz megadott maximális kapacitásig tölti be, azzal hozzájárul az energia- és víztakarékossághoz.









A zaj és a maradék nedvességtartalmat a centrifugálási sebesség befolyásolja: minél nagyobb a fordulatszám, annál nagyobb a zaj és annál kisebb a maradék nedvességtartalom.

! FIGYELEM!

Ha a gép működése közben megszakad az áramellátás, egy speciális memória tárolja a kiválasztott programot. A gép folytatja a programot, amikor az áramellátás helyreáll.

Opciók

Ciklus	Alapért. hőm. (°C)	Alapért centrif. sebesség ford./perc	További funkciók
Wash cycles		1400	
Cotton	40	1400	
Synthetic	40	1200	
Mix	40	800	
Bed Linen	40	1000	
Baby Care	60	1000	
20°C	20	1000	
Drum Clean	90	--	
Spin Only	--	1000	
Rinse&Spin	--	1000	

Ciklus	Alapért. hőm. (°C)	Alapért centrif. sebesség ford./perc	További funkciók
Wool	40	600	  
ECO 40-60	--	800	
Sterilization	70	800	  
Quick 15'	--	800	 

MEGJEGYZÉS

- Az ECO 40-60 program maximális centrifugálási sebességét, programidejét és egyéb részleteit lásd a termékismertető oldalon.
- Ha egy ciklusnál nem lehetséges a beállítás, a táblázatban látható, hogy melyik program milyen lehetőségeket kínál.

Temp.

Temp. (Hőmérséklet)

Szükség esetén a mosási hőmérséklet a hőmérséklet gomb megnyomásával a következő lépésekben állítható be: Hideg - 20°C - 30°C - 40°C - 60°C - 90°C

Speed

Centrifugálás sebessége

Szükség esetén a centrifugálási sebesség a Speed gomb megnyomásával a következő lépésekben állítható be: 0-400-600-800-1000-1200-1400

Delay

Késleltetett indítás

Állítsa be a késleltetési funkciót:

- Válasszon ki egy programot
- Nyomja meg a Delay gombot az idő kiválasztásához (a késleltetési idő 0-24 óra).
- Nyomja meg a [Start/Pause] gombot a késleltetett indításhoz.



Programválasztás



Idő beállítása



Elindítás

A késleltetési funkció törlése:

Nyomja meg a [Delay] gombot, amíg a kijelzőn a 0H nem jelenik meg. Ezt a program indítása előtt kell megnyomni.



Pre Wash (Előmosás)

Extra mosás a fő program előtt.

Megjegyzés: A mosószert az I. rekeszbe kell adagolni



Extra Rinse (Extra öblítés)

A mosás egy extra öblítésen megy keresztül.



Soil Level (Szennyezettségi szint)

A mosási idő megváltozik a beállítással.



Speed Wash (Gyors mosás)

A funkció csökkentheti a mosási időt.



My Cycle (Saját ciklus)

A gyakran használt program memorizálása.

A program kiválasztása és az opciók beállítása után a mosás megkezdése előtt tartsa nyomva a [Spin] gombot a beállításhoz. Az alapértelmezett beállítási kurzus a Pamut.



Steam Care

A Steam Care funkciót a "Cotton", "Mix", "Bed Linen" and "Baby Care" programokhoz lehet kiválasztani. Ilyenkor a dobben gőz látható.

**Night Wash (Éjszakai mosás)**

Ilyenkor 800 fordulat/percre korlátozódik a centrifugálás sebessége.

**Child Lock (Gyermekzár)**

A gyermekek által történő véletlen működtetés elkerülése érdekében.

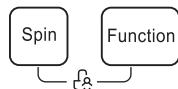

Nyomja meg egyszerre a [Spin] és a [Function] gombot 3 másodpercig, amíg a hangjelzés meg nem szólal. A gyermekzár jelzőfénye bekapcsol.

FIGYELEM!

A gyermekzár aktiválásakor a kijelzőn felváltva jelenik meg a "CL" és a hátralévő idő. Bármely más gomb megnyomásával a gyermekzár 3 másodpercig villogni kezd.

Amikor a program véget ér, a kijelzőn 10 másodpercig felváltva a "CL" és az "END" felirat jelenik meg, majd a kijelző 3 másodpercig villog.

A Gyermekzár kikapcsolja az összes gombot, kivéve a be-/kikapcsológombot és a Gyermekzár gombot! A gyermekzárat csak a két gomb [SPIN] és [FUNCTION] egyidejű megnyomásával lehet kikapcsolni! Kérjük, hogy a gyermekzárát új program kiválasztása előtt kapcsolja ki!

**A hangjelzés elnémítása**

Programválasztás

Nyomja meg a [Temp.] gombot 3 másodpercig, és a hangjelzés elnémul.

A hangjelző funkció aktiválásához nyomja meg újra a gombot 3 másodpercig. A beállítás a következő visszaállításig megmarad.

FIGYELEM!

A hangjelző funkció elnémítása után semmilyen hangjelzés nem lesz.



Press 3 sec. to restart

Újratöltés

Ez a művelet a mosás közben is elvégezhető. Amikor a dob még mindig forog, és nagy mennyiségű, magas hőmérsékletű víz van a dobban, akkor nem lehet még erővel sem kinyitni az ajtót. Az újratöltéshez tartsa nyomva a [Start/Pause] gombot 3 másodpercig:

1. Várjon, amíg a dob megáll.
2. Az ajtózár kinyit.
3. A művelet végeztével zárja be az ajtót, majd a [▷||] gomb megnyomásával indítsa el a gépet.



Nyomja [▷||]
3 másodpercig.



Adja hozzá a
ruhákat



Indítsa el

FIGYELEM!

Ne használja a funkciót, amikor nagy mennyiségű víz van a mosógépben, vagy ha a benne lévő mosóvíz forró!

KARBANTARTÁS

Tisztítás és karbantartás



FIGYELEM!

Karbantartás előtt áramtalanítsa a készüléket és zárja el a vízellátást.

A mosógépház tisztítása

A mosógép megfelelő karbantartása meghosszabbítja a készülék élettartamát. A mosógép felülete szükség esetén hígított, semleges mosószerekkel, puha ruhával tisztítható. A vizes felületet száraz ruhával törölje le. Ne használjon éles eszközöket a tisztításhoz.



FIGYELEM!

A maró hatású, alkoholos, oldószeres vagy vegyi hatású tisztítószer, stb. használata tilos

A dob tisztítása

A fémtárgyak a dob belsejében rozsdásodást okozhatnak, melyeket klórmentes mosószerekkel el kell távolítani. Soha ne használjon acélgyapót a tisztításhoz.



MEGJEGYZÉS

A dobot mindig üresen tisztítsa!

Az ajtótmötés és az üveg tisztítása

A szősz és a foltok eltávolítása érdekében minden mosás után törölje le az üveget. A szősz maradványok felhalmozódása szivárgást okozhat. Minden mosás után távolítsa el mindent a mosógép belsejéből és a tömítésből pl. gombok, érmék, stb.

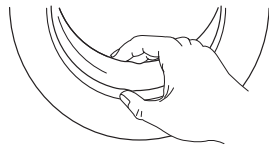

A bemeneti szűrő tisztítása



MEGJEGYZÉS

A csökkenő vízáramlás annak a jele, hogy a szűrőt ki kell tisztítani.

1. Zárja el a csapot, és vegye le róla a tömlőt.
2. Tisztítsa meg a szűrőt egy kefével.
3. Csavarja le a tömlőt a gép hátuljáról. Húzza ki a szűrőt egy hosszú orrú fogóval.
4. Használjon egy kefét a szűrő tisztításához.
5. Szerelje vissza a szűrőt és csatlakoztassa újra a tömlőt.
6. A készülék normál működésének biztosítása érdekében 3 havonta tisztítsa meg a bemeneti szűrőt.

1

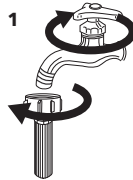

2



3

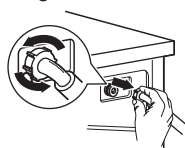

4

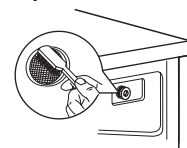

A mosószer adagoló tisztítása

1. Nyomja le az öblítőtartály kioldó gombját [] és húzza ki az adagolófiókot a mélyedésből. Tisztítsa meg a mélyedés belsejét egy puha kefével.
2. Emelje le a öblítőszer fedelét az adagolófiókról, és mossa el mindkét elemet.
3. Helyezze vissza a fedelet, és tolja vissza a fiókot a mélyedésbe.

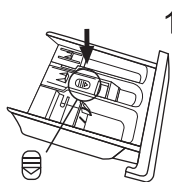

Nyomja meg a kioldó gombot, és vegye ki az adagolófiókot.

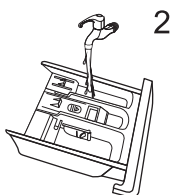

Tisztítsa meg az adagolófiókot és az öblítő fedelét víz alatt.

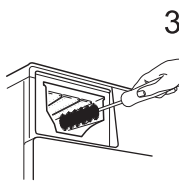

Tisztítsa meg a mélyedést egy puha kefével

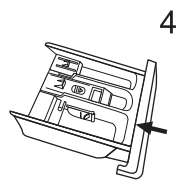

Helyezze be az adagolót a fiókba

MEGJEGYZÉS

- A műanyag alkatrészek tisztításához ne használjon csiszoló vagy maró hatású szereket.
- A mosószeradagolót 3 havonta tisztítsa meg a készülék normál működésének biztosítása érdekében.

A leeresztő szivattyú szűrőjének tisztítása

FIGYELEM!

- Győződjön meg arról, hogy a gép befejezte a mosást és üres. Kapcsolja ki és húzza ki a villásdugót a konnektorból, mielőtt a leeresztőszivattyú szűrőjét tisztítaná.
- Vigyázzon a forró vízzel. Hagyja, hogy a víz lehűljön. Leforrázás veszély!
- A készülék normál működésének biztosítása érdekében 3 havonta tisztítsa meg a szűrőt.

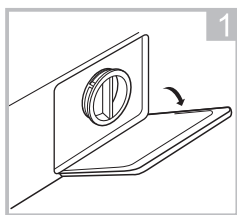

Nyissa ki az alsó fedőlapot

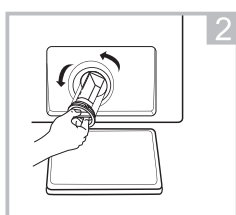

Nyissa ki a szűrőt az óramutató járásával ellentétes irányba történő elfordítással.

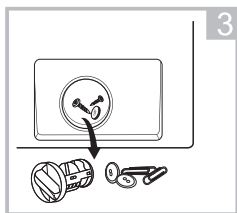

Távolítsa el az idegen anyagokat

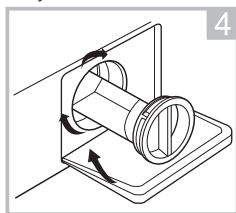

Csukja be az alsó fedőlapot

FIGYELEM!

A készülék használatakor és a kiválasztott programtól függően a szivattyúban forró víz lehet. Soha ne vegye le a szivattyú fedelét mosás közben, mindig várja meg, amíg a készülék befejezi a mosást és kiürül. A fedél visszahelyezésekor ügyeljen arra, hogy azt biztonságosan rögzítse.

Hibaelhárítás

Ha a készülék nem indul el, vagy működés közben leáll.

Először próbáljon megoldást találni a problémára, ha nem sikerül, forduljon a szervizközponthoz.

Leírás	Lehetséges ok	Megoldás
A készülék nem indul el	Az ajtó nem záródik megfelelően A ruhák beragadtak.	Zárja be megfelelően az ajtót, és indítsa újra. Ellenőrizze a szennye ruhákat.
Az ajtót nem lehet kinyitni	A biztonsági védelem aktiválva van.	Áramtalanítsa a készüléket, majd indítsa újra.
Vízszivárgás	A csatlakozások nem elég szorosak.	Ellenőrizze és rögzítse a vízbevezető csövet. Ellenőrizze és tisztítsa meg a kifolyótömlőt.
Mosószer maradványok a mosószeradagolóban	A mosószer nedvesedik	Tisztítsa meg és törölje szárazra a mosószeradagolót.
A kijelző nem működik	A PC-lapon vagy a kábelköteggben csatlakozási problémák vannak.	Kapcsolja ki a készüléket, és ellenőrizze, hogy a hálózati csatlakozó megfelelően van-e csatlakoztatva.
Rendellenes zaj	A rögzítőcsavarok még a helyükön vannak. A padló nem stabil vagy nem vízszintes.	Ellenőrizze, hogy a rögzítőcsavarokat eltávolították-e Győződjön meg arról, hogy a készülék szilárd és vízszintes padlóra van-e szerelve.

Hibakódok

Leírás	Ok	Megoldás
E30	Az ajtó nem záródik megfelelően	Zárja be megfelelően az ajtót, és indítsa újra.
E10	Vízbefecskendezési probléma a mosási ciklus során.	Ellenőrizze, hogy a víznyomás elég magas-e. Egyenesítse ki a vízvezetékét. Tisztítsa meg a beszívóselepe szűrőjét.
E21	Hosszú ideig tartó vízleeresztés	Ellenőrizze a lefolyótömlő dugulását.
E12	Víz túlfolyás	Indítsa újra a készüléket.
EXX	Egyéb	Indítsa újra a készüléket. Ha a probléma továbbra is fennáll, kérjük, forduljon az ügyfélszolgálathoz.

Customer service

Spare part for your appliance are available for a minimum of 10 years.
In case of questions please contact our customer service at:

FIGYELEM!

Áramütés veszélye

- Soha ne próbálja meg otthoni módszerekkel megjavítani a készüléket, amely feltételezhetően hibás.
- Veszélybe sodorhatja saját és a későbbi felhasználók életét. A javítási munkálatokat csak engedéllyel rendelkező szakemberek végezhetik el.
- A szakszerűtlen javítástól jótállás érvényét veszti!

Szállítás

FONTOS LÉPÉSEK A KÉSZÜLÉK MOZGATÁSÁKOR

- Húzza ki a készüléket a konnektorból, és zárja el a csapot.
- Ellenőrizze, hogy az ajtó és a mosószeradagoló megfelelően zárva van-e.
- Távolítsa el a vízbevezető csövet és a kifolyótömlőt a fali szerelvényekből.
- Hagyja, hogy a víz teljesen kifolyjon a készülékből (lásd "Karbantartás A leeresztő szivattyú szűrőjének tisztítása").
- Fontos: Szerelje vissza a készülék hátulján lévő 4 dobrögztítő csavart.
- Ez a készülék nehéz. Óvatosan szállítsa. Emelés közben soha ne fogja meg a készülék kiálló részeit. A gép ajtaja nem használható fogantyúként

Műszaki specifikációk

MAX. Áramerősség	10A
Normál víznyomás	0.05MPa~1MPa
Tápfeszültségellátás	220-240V~,50Hz
Mosási kapacitás	9.0kg
Méret (WxDxH)	595x565x850
Súly	71kg
Névleges teljesítmény	2000W

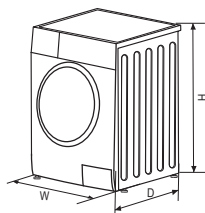

Csomagolás/régi készülék



A fenti szimbólum azt jelzi, hogy a helyi törvényeknek és előírásoknak megfelelően a készüléket a háztartási hulladéktól elkülönítve kell a hulladékba helyezni. Ha a termék eléri élettartama végét, vigye a helyi hatóságok által kijelölt gyűjtőpontra. A készülék elkülönített módon történő gyűjtése és újrahasznosítása segít megóvni a természeti erőforrásokat, és biztosítja, hogy az újrahasznosítás az emberi egészség és a környezet védelmével összhangban történjen. A termék újrahasznosítása érdekében további információért forduljon az illetékesekhez, a helyi hulladékgyűjtő szolgáltatóhoz vagy ahhoz az üzlethez, ahol a terméket megvásárolta.

Termékinformációs adatlap

A BIZOTTSÁG (EU) 2019/2014 FELHATALMAZÁSON ALAPULÓ RENDELETE a háztartási mosógépek és a háztartási mosó-szárítógépek energiahatékonysági címkézéséről

A szállító neve vagy védjegye: Tesla

A szállító címe: Tesla Electronics, Litijska 47, 1000 Ljubljana, SI

Modellazonosító: WF91490M

Általános termékparaméterek:

Paraméter	Érték	Paraméter	Érték		
Névleges kapacitás ^(a) (kg)	9,0	Méretek cm-ben	Magasság	850	
			Szélesség	600	
			Mélység	570	
Energiahatékonysági mutató ^(a) (EEL _w)	59,9	Energiahatékonysági osztály ^(a)	B		
Mosáshatékonysági mutató ^(a)	1,031	Öblítési hatékonyság (g/kg) ^(a)	5,0		
Energiafogyasztás, kWh/ciklus, az eco 40-60 program alapján, teljes és részleges töltet kombinálása mellett. A tényleges energiafogyasztás a készülék használatának módjától függ.	0,570	Vízfogyasztás, liter/ciklus, az eco 40-60 program alapján, teljes és részleges töltet kombinálása mellett. A tényleges vízfogyasztás a készülék használatának módjától és a víz keménységétől függ.	50		
Maximális hőmérséklet a kezelt textilben ^(a) (°C)	Névleges kapacitás	38	Súlyozott maradék nedvességtartalom ^(a) (%)	53,9	
	Fél töltet				37
	Negyed töltet				22
Centrifugálási sebesség ^(a) (fordulat/perc)	Névleges kapacitás	1 350	Centrifugálási hatékonysági osztály ^(a)	B	
	Fél töltet				1 350
	Negyed töltet				1 350

A program időtartama ^(a) (óra:perc)	Névleges kapacitás	3:48	Típus	Szabadon álló
	Fél töltet	2:54		
	Negyed töltet	2:54		
Levegőben terjedő akusztikus zajkibocsátás a centrifugálási szakaszban ^(a) (1 pW-ra vonatkoztatott dB(A))		76	A levegőben terjedő akusztikus zajkibocsátás osztálya ^(a) (centrifugálási szakasz)	B
Kikapcsolt üzemmód (W) (adott esetben)		0,50	Készenléti üzemmód (W) (adott esetben)	1,00
Programkéreltetés (W) (adott esetben)		4,00	Hálózatvezérelt készenléti üzemmód (W) (adott esetben)	Nem alkalmazandó
A szállító által vállalt jótállás minimális időtartama: 24 hónap				
Ezt a terméket úgy tervezték, hogy ezüstionokat bocsásson ki a mosási ciklus alatt			NEM	
Kiegészítő információk:				
Internetes hivatkozás a szállító honlapjára, ahol az (EU) 2019/2023 bizottsági rendelet II. melléklete 9. pontjában foglalt információ megtalálható: office@tesla.info				

(a) Az eco 40-60 program alapján.

INSTRUCȚIUNI DE SIGURANȚĂ

Vă rugăm să citiți cu atenție următoarele informații de siguranță și să le urmați cu strictețe pentru a minimiza riscul de incendiu sau explozie, șoc electric și pentru a preveni daune materiale, vătămare corporală sau pierderea vieții. Nerespectarea acestor instrucțiuni va anula orice garanție.

ATENȚIE!

Această combinație de simbol și cuvânt de semnalizare indică o situație potențial periculoasă care poate duce la vătămări ușoare sau minore sau daune materiale și ale mediului.

ATENȚIE!

This combination of symbol and signal word indicates a potentially dangerous situation which may result in slight or minor injuries or damage to property and the environment.

NOTĂ

Această combinație de simbol și cuvânt de semnalizare indică o situație potențial periculoasă, care poate duce la vătămări ușoare sau minore.

ATENȚIE!

Șocul electric!

- Dacă cablul de alimentare este deteriorat, acesta trebuie înlocuit de către producător, agentul său de service sau de către persoane calificate, pentru a evita un pericol.
- Dacă mașina este deteriorată, nu trebuie utilizată decât dacă este reparată de către producător, agentul său de service sau persoane cu calificare similară. Pericol de electrocutare!
- Aparatul poate fi utilizat de copii cu vârsta de la 8 ani și peste și de persoane cu capacități fizice, senzoriale sau mentale reduse sau cu lipsă de experiență și cunoștințe, dacă au primit supraveghere sau instrucțiuni privind utilizarea aparatului într-un mod sigur și înțeleg pericolele implicate. Copiii nu se vor juca cu aparatul. Curățarea și întreținerea utilizatorului nu trebuie efectuate de copii fără supraveghere.
- Copiii trebuie supravegheați pentru a nu se juca cu aparatul.
- Copiii cu vârsta de până la 3 ani trebuie ținuți departe de aparat sau supravegheați permanent.
- Animalele și copiii se pot urca în mașină. Verificați mașina înainte de fiecare operațiune.
- Nu vă cățărați și nu vă așezați pe aparat.

Locul de instalare și împrejurimile

- Toate produsele de spălat și substanțele suplimentare trebuie păstrate într-un loc sigur, la îndemâna copiilor.
- Nu instalați mașina pe un covor. Obstrucția orificiilor de către un covor poate deteriora mașina.
- Țineți aparatul departe de sursele de încălzire și de lumina directă a soarelui pentru a evita corodarea pieselor din plastic și cauciuc.
- Nu utilizați aparatul în medii umede sau încăperi care conțin gaze explozive sau caustice. În caz de scurgeri de apă sau stropi de apă, lăsați aparatul să se usuce în aer liber.
- Aparatul nu trebuie instalat în spatele unei uși care se încuie, a unei uși glisante sau a unei uși cu balama pe partea opusă celei a mașinii de spălat.
- Nu utilizați mașina în încăperi cu o temperatură mai mică de 5°C. Acest lucru poate provoca daune unor părți ale acestuia. Dacă este inevitabil, asigurați-vă că scurgeți complet apa din aparat după fiecare utilizare (vezi „Întreținere - Curățarea filtrului pompei de scurgere”) pentru a evita daunele cauzate de îngheț.
- Nu utilizați niciodată spray-uri sau substanțe inflamabile în imediata apropiere a aparatului.

Instalare

- Scoateți toate materialele de ambalare și șuruburile de transport înainte de a utiliza aparatul. În caz contrar, pot rezulta daune grave.
- Acest aparat este echipat cu o singură supapă de admisie și poate fi conectat numai la sursa de apă rece.
- Ștecherul trebuie să fie accesibil după instalare.

- Înainte de a spăla rufele pentru prima dată, produsul trebuie să efectueze o dată toate procedurile, fără haine în interior.
- Înainte de a utiliza mașina de spălat, produsul trebuie calibrat.
- Nu puneți obiecte excesiv de grele pe aparat, cum ar fi recipiente cu apă sau dispozitive de încălzire.
- Noile seturi de furtunuri furnizate împreună cu aparatul trebuie utilizate, iar seturile de furtunuri vechi nu trebuie reutilizate.
- Presiunea max. apei de intrare 1 MPa. Presiunea min. de intrare a apei 0,05 MPa.

Conexiune electrică

- Asigurați-vă că cablul de alimentare nu este prins de mașină, acesta se poate deteriora.
- Conectați produsul la o priză cu împământare protejată de o siguranță care respectă valorile din tabelul „Specificații tehnice”. Instalarea de împământare trebuie făcută de un electrician calificat. Asigurați-vă că mașina este instalată în conformitate cu reglementările locale.
- Legăturile la apă și cele electrice trebuie efectuate de către un tehnician calificat în conformitate cu instrucțiunile producătorului și cu reglementările locale de siguranță.

ATENȚIE!

- Nu folosiți mai multe prize sau prelungitoare.
- Aparatul nu trebuie să aibă un dispozitiv de comutare extern, cum ar fi un cronometru sau conectat la un circuit care este pornit și oprit în mod regulat.
- Nu scoateți ștecherul din priză dacă există gaz inflamabil în jur.
- Nu scoateți niciodată ștecherul cu mâinile ude.
- Trageți întotdeauna de ștecher, nu de cablu.
- Deconectați întotdeauna aparatul dacă nu este utilizat.

Legături la sursa de apă

- Verificați racordurile tuburilor de intrare a apei, robinetului de apă și furtunului de evacuare pentru eventuale probleme datorate modificărilor presiunii apei. Dacă conexiunile se slăbesc sau se scurg, închideți robinetul de apă și reparați-l. Nu utilizați aparatul înainte ca țevile și furtunurile să fie instalate corespunzător de către persoane calificate.
- Ușa de sticlă poate deveni foarte fierbinte în timpul funcționării. Țineți copiii și animalele de companie departe de aparat în timp ce acesta funcționează.
- Furtunurile de alimentare și de evacuare a apei trebuie să fie instalate în siguranță și să rămână nedeteriorate. În caz contrar, pot apărea scurgeri de apă.
- Nu scoateți filtrul pompei de scurgere cât mai există apă în aparat. Se pot scurge cantități mari de apă și există riscul de opărire din cauza apei fierbinți.

Operare și întreținere

- Nu utilizați niciodată solvenți inflamabili, explozivi sau toxici. Nu folosiți benzină și alcool etc. ca detergenți. Selectați numai detergenți care sunt adecvați pentru spălarea în mașină.
- Asigurați-vă că toate buzunarele sunt golite. Obiectele ascuțite și rigide, cum ar fi monede, broșe, cuie, șuruburi, pietre etc. pot provoca daune grave acestui aparat.
- Scoateți toate obiectele din buzunare, cum ar fi brichetele și chibriturile înainte de a utiliza aparatul.
- Clătiți bine articolele care au fost spălate manual.
- Articolele care au fost murdare de substanțe precum ulei de gătit, acetonă, alcool, benzină, kerosen, substanțe de îndepărtare a petelor, terebentină, ceară și detergenți de ceară trebuie spălate la cald cu o cantitate suplimentară de detergent înainte de a fi uscate în aparat.
- Articolele care conțin spumă de cauciuc (spumă de latex), căști de duș, textile rezistente la apă, articole din cauciuc și haine sau perne prevăzute cu tampoane din cauciuc-spumă nu trebuie să fie uscate în mașină.
- Balsamurile pentru țesături sau produse similare trebuie utilizate conform instrucțiunilor.
- Nu încercați niciodată să deschideți ușa cu forța. Ușa se va debloca la scurt timp după sfârșitul unui ciclu.
- Vă rugăm să nu închideți ușa cu forță excesivă. Dacă este dificil să închideți ușa, vă rugăm să verificați dacă hainele sunt introduse și distribuite corect.
- Deconectați întotdeauna aparatul și închideți robinetul de apă înainte de curățare și întreținere și după fiecare utilizare.
- Nu turnați niciodată apă peste aparat pentru curățare. Pericol de electrocutare!
- Reparațiile trebuie efectuate numai de către producător, agentul său de service sau persoane calificate

pentru a evita orice pericol. Producătorul nu va fi responsabil pentru daunele cauzate de intervenția unor persoane neautorizate.

Transport

- Înainte de transport:
 - Șuruburile vor fi montate la mașină de către o persoană specializată;
 - Apa acumulată trebuie evacuată din mașină
- Acest aparat este greu. Transportați cu grijă. Nu țineți niciodată de nicio parte proeminentă a mașinii atunci când ridicați. Ușa mașinii nu poate fi folosită ca mâner.

UTILIZAREA PREVĂZUTĂ

Produsul este destinat numai pentru uz casnic și pentru textile în cantități menajere adecvate pentru spălare și uscare la mașină. Acest aparat este destinat exclusiv utilizării în interior și nu este destinat utilizării încorporate. Utilizați numai conform acestor instrucțiuni. Aparatul nu este destinat utilizării comerciale. Orice altă utilizare este considerată utilizare necorespunzătoare. Producătorul nu este responsabil pentru eventualele daune sau vătămări care pot rezulta din aceasta.

- Acest aparat este destinat să fie utilizat în aplicații casnice și similare, cum ar fi:
 - Personalul zonelor de bucătărie din magazine, birouri și alte medii de lucru;
 - Ferme;
 - De către clienți din hoteluri, moteluri și alte medii de tip rezidențial;
 - Medii tip pensiune;
 - Zone de uz comunal în blocuri sau în spălătorie.

INSTALARE

Descriere produs

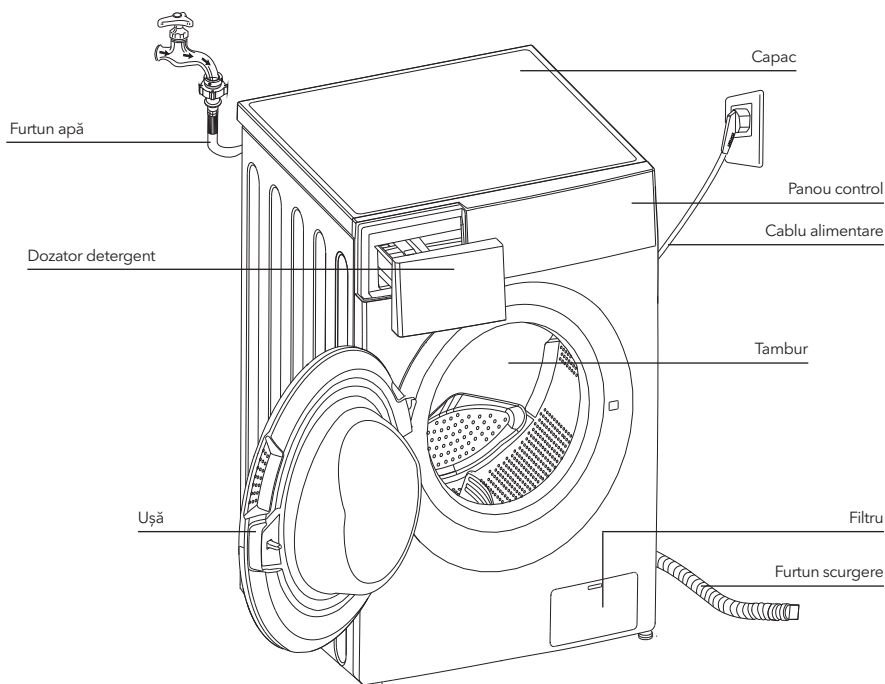

NOTĂ

Prezentarea este orientativă. Produsul real poate fi diferit.

Accesorii



Dop orificii transport



Furtun apă rece



Manualul utilizatorului

Zona de instalare

ATENȚIE!

- Stabilitatea este important pentru a preveni mișcarea produsului! Asigurați-vă că mașina este stabilă.
- Asigurați-vă că produsul nu este așezat pe cablul de alimentare.
- Asigurați-vă că mențineți distanțele de la perete, conform imaginii.

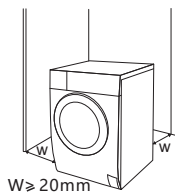

Înainte de a instala mașina, locul trebuie să fie după cum urmează:

1. Suprafață rigidă, uscată, stabilă
2. Evitați lumina directă a soarelui
3. Ventilație adecvată
4. Temperatura camerei este peste 0°C
5. Păstrați la distanță de surse de căldură precum aparate cu cărbune sau gaz.



Despachetarea mașinii

⚠ ATENȚIE!

- Ambalajele (e.g. folie, spumă de polistiren) pot fi periculoase pentru copii.
- Risc de sufocare! Țineți ambalajele departe de copii.

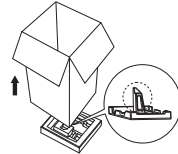

1. Scoateți cutia de carton și ambalajul din polistiren.
2. Ridicați mașina de spălat și scoateți ambalajul de bază. Asigurați-vă că spuma triunghiulară mică este îndepărtată împreună cu cea de jos. Dacă nu, așezați unitatea cu suprafața laterală, apoi îndepărtați manual spuma mică de pe fundul unității.
3. Scoateți banda care fixează cablul de alimentare și furtunul de evacuare.
4. Scoateți furtunul de alimentare din tambur.

Îndepărtați șuruburile de transport

⚠ ATENȚIE!

Trebuie să îndepărtați șuruburile de transport din spatele produsului.



Slăbiți cele 4 șuruburi cu o cheie.

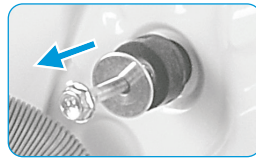

Scoateți piulițele, inclusiv piesele din cauciuc și păstrați-le pentru utilizări ulterioare.

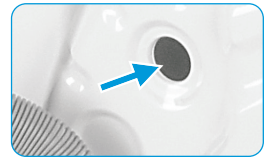

Folosiți dopurile pentru a închide orificiile.

Nivelarea mașinii de spălat

⚠ ATENȚIE!

Piulițele pentru cele patru picioare trebuie strânse cu fermitate.



1. Slăbiți piulița.
2. Rotiți piciorul până atinge podeaua.
3. Ajustați picioarele și strângeți cu cheia.
Asigurați-vă că mașina este aliniată și stabilă.

Conectați furtunul de alimentare cu apă

⚠ ATENȚIE!

- Pentru a preveni scurgerea sau daunele din cauza apei, urmați instrucțiunile din acest capitol!
- Nu îndoiți, striviți sau tăiați furtunul de alimentare cu apă.



Conectați furtunul pentru apă la supapa de admisie și la robinetul de apă rece conform instrucțiunilor.



☰ NOTĂ

Conectați manual, nu folosiți ustensile. Verificați dacă legăturile sunt strânse.

Furtun de scurgere

⚠ ATENȚIE!

- Nu îndoiți, striviți sau tăiați furtunul.
- Așezați furtunul corect, în caz contrar, pot apărea scurgeri de apă.

Puteți așeza în două moduri capătul furtunului de scurgere:

1. În jghebul de apă.

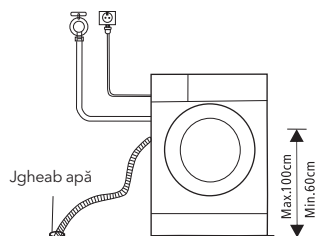

2. Conectați la țeava de scurgere a jghebului.

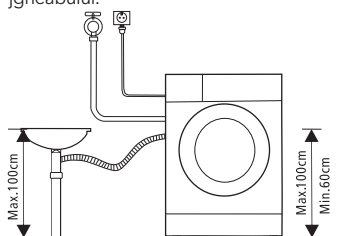

FUNȚIONARE

Pornire rapidă

⚠ ATENȚIE!!

- Înainte de spălare, vă rugăm să vă asigurați că este instalat corect.
- Aparatul dumneavoastră a fost verificat temeinic înainte de a părăsi fabrica. Pentru a elimina orice apă reziduală și pentru a neutraliza potențialele mirosuri, este recomandat să curățați aparatul înainte de prima utilizare. Din acest motiv, porniți programul Bumbac la 90°C fără rufe și detergent.

☰ CALIBRATION

Se recomandă calibrarea mașinii de spălat, astfel încât să ofere cele mai bune performanțe.

Aparatul se poate defecta dacă cantitatea de rufe este prea mare. Această funcție optimizează performanța produsului reducând la minimum consumul de energie și apă, economisind bani și timp. Din acest motiv, se recomandă calibrarea aparatului pentru o utilizare optimă.

1. Scoateți toate accesoriile din tambur și închideți ușa;
2. Introduceți ștecherul în priză;
3. Porniți mașina de spălat și apăsați „Delay” și „Temp.” simultan timp de 10 secunde până când „t19” este afișat;
4. Apăsați porniți aparatul și așteptați până când se afișează „*****”.

1. Înainte de spălare

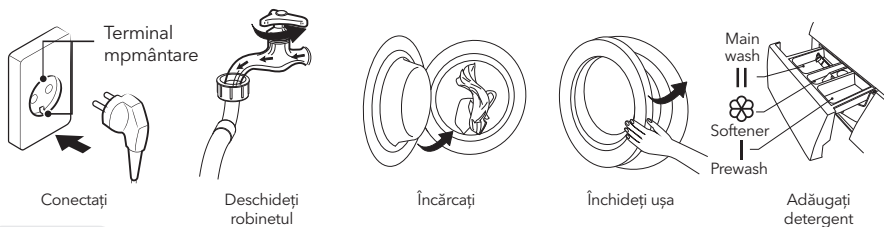

Detergent trebuie adăugat în dozator dacă este selectată funcția de prespălare.

2. Spălare

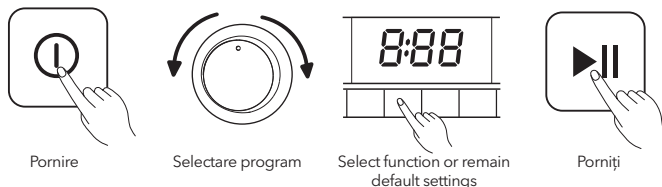

3. După spălare

Emite un sunet sau afișează "End".

Înainte de fiecare spălare

- Temperatura ambientală a mașini trebuie să fie 5-40°C. Dacă este folosită sub 0°C, se pot deteriora supapa de admisie și sistemul de scurgere. Dacă mașina este instalată în condiții de îngheț, trebuie mutată la o temperatură ambientală normală pentru a vă asigura că furtunul de alimentare cu apă și furtunul de scurgere sunt dezghețate înainte de utilizare.
- Vă rugăm verificați etichetele de pe produse și instrucțiunile de utilizare ale detergentului înainte de spălare. Folosiți detergent cu spumare mai mare sau mai mică pentru mașina de spălat.

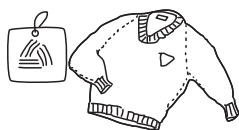

Verificați etichetele.

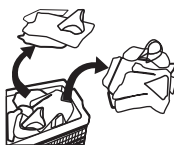

Sortați articolele în funcție de culoare și material.



Goliți buzunarele.

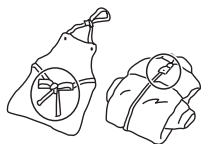

Leगाți șireturile și curelele, închideți fermoarele și nasturii.



Puneți articolele mici într-un săculeț.



Întoarceți articolele cu fire lungi pe dos.

⚠ ATENȚIE!

- Nu spălați sau uscați articolele care au fost curățate, spălate, înmuiate sau tamponate cu substanțe combustibile sau explozive precum ceară, ulei, vopsea, benzină, alcool, kerosen și alte materiale inflamabile.
- Spălarea unui singur articol poate porni alarma din cauza dezechilibrului. Prin urmare, se recomandă să adăugați încă unul sau două articole, astfel încât centrifugarea să se poată face fără probleme.

Dozator detergent

- I Detergent prespălare
- II Detergent spălare principală
- ☼ Balsam
- Buton
- eliberare dozator

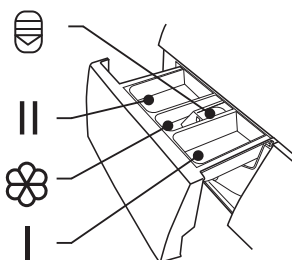

⚠ ATENȚIE!!

Detergent trebuie adăugat în dozator după selectarea funcției de prespălare.

Program	I	II / ☼	☼
Bumbac		●	○
Sintetic	○	●	○
Mix	○	●	○
Lenjerie pat	○	●	○
Copii	○	●	○
20°C		●	○
Curățare tambur			

Program	I	II / ☼	☼
Centrifugare			
Clătire și centrifugare			○
Lână		●	○
ECO 40-60		●	○
Sterilizare		●	○
Rapid 15'		●	○

● trebuie ○ opțional

Recomandare detergent

Detergent recomandat	Cicluri spălare	Temperatură spălare	Tip de articol și material
Detergent puternic cu agenți de înălbire și strălucitori optici	Bumbac, ECO 40-60, Mix, Lenjerie pat	20/30/40/60	Rufe albe din bumbac sau in rezistent la fierbere
Detergent de culoare fără agent de înălbire și strălucitori optici	Bumbac, Mix, Lenjerie pat	Cold/20/30/40	Rufe colorate din bumbac sau in
Detergent colorat sau blând fără strălucitori optici	20°C, Sintetic	20	Rufele colorate din fibre ușor de întreținut sau din materiale sintetice
Detergent spălare ușoară	Synthetic	20/30	Textile delicate, mătase, viscoză
Detergent special lână	Wool	20/30	Lână

NOTĂ

- Detergentul sau aditivul aglomerant poate fi diluat în apă înainte de a-l turna în dozatorul de detergent, pentru a evita ca intrarea acestuia să se blocheze și astfel să provoace un preaplin de apă.
- Vă rugăm să alegeți tipul de detergent potrivit pentru a obține o performanță maximă de spălare și un consum minim de apă și energie
- Pentru a obține cel mai bun rezultat de curățare este importantă o dozare adecvată a detergentului.
- Folosiți o cantitate redusă de detergent dacă tamburul nu este umplut complet.
- Reglați întotdeauna cantitatea de detergent în funcție de duritatea apei, dacă apa de la robinet este moale, utilizați mai puțin detergent.
- Dozați în funcție de cât de murdare sunt rufe dvs., mai puține haine murdare necesită mai puțin detergent.
- Detergentul foarte concentrat (detergent compact) necesită o dozare deosebit de precisă.

Următoarele simptome reprezintă supradozaj de detergent:

- formarea puternică de spumă
- rezultat slab la spălare și clătire

Următoarele simptome reprezintă subdozare a detergentului:

- rufe devin gri
- formarea depunerilor de calcar pe tambur, pe elementul de încălzire și/sau pe rufe.

Panoul de control

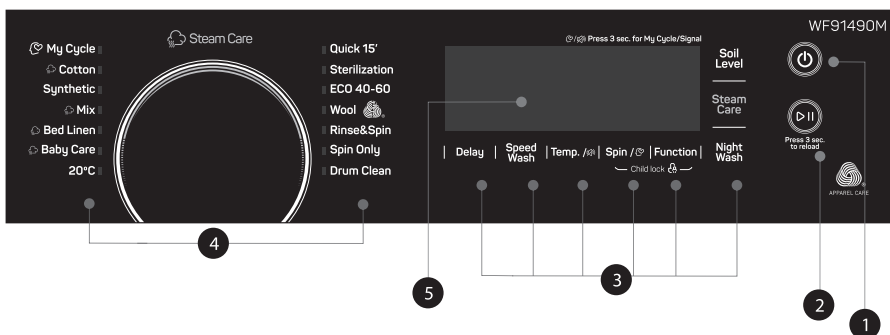

1. Power

Aparatul este pornit/oprit.

2. Start/Pause

Apăsați butonul pentru a opri sau întrerupe ciclul de spălare.

3. Option

Vă permite să selectați o funcție suplimentară, care se va aprinde când este selectată.

4. Programmes

În funcție de tipul de articol.

5. Display

Afișează setările, timpul rămas, opțiunile și mesajele pentru aparat. Va rămâne pornit pe durata ciclului de spălare.

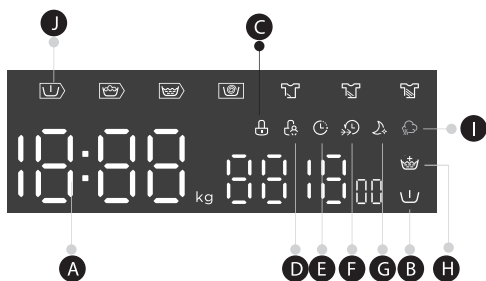
**A** Display

Wash Time	Delay Time
125	2h
Speed	Error
400	E 30
End	Temp.
End	30

B Pre Wash**C** Door Lock**D** Child Lock**E** Delay**F** Speed Wash**G** Night Wash**H** Extra Rinse**I** Steam Care**J** Pre Wash-Wash-Rinse-Spin

Programe

Program	Sarcină (kg)	Timp
Bumbac		3:39
Sintetic	4.5	3:18
Mix		1:20
Lenjerie de pat	9.0	1:48
Copii	9.0	1:42
20°C	4.5	1:01
Curățare tambur	-	1:18
Centrifugare		0:12
Clătire și centrifugare	9.0	0:20
Lână		1:07
ECO 40-60	-	3:48
Sterilizare		2:27
Rapid 15'		0:15



Parametrii din acest tabel sunt doar pentru orientativi pentru utilizator. Parametrii actuali pot fi diferiți de parametrii din tabelul menționat mai sus.

Ciclu	Capacitate kg	Setare temperatură	Durata h:min	Consum energie în kWh/ciclu	Consum apă în L/ciclu	Cea mai ridicată temperatură °C ¹⁾	Umezeală reziduală % / viteză centrifugare rpm ²⁾
20°C	4.5	20	1:01	0.189	48	20	65% / 1000
Bumbac 60°C	9.0	60	3:44	1.734	78	60	53% / 1400
MIX	9.0	40	1:20	0.813	78	40	70% / 800
Rapid 15'	2.0	Cold	0:15	0.030	31	Cold	70% / 800
Lenjerie pat	9.0	40	1:48	0.862	78	40	65% / 1000
ECO 40-60 ³⁾	9.0	-	3:48	0.952	63.2	38	53% / 1350
	4.5	-	2:54	0.662	45.5	37	53% / 1350
	-	-	2:54	0.221	31.4	22	53% / 1350

- Datele de mai sus sunt doar pentru referință, iar datele se pot modifica din cauza condițiilor de utilizare reale diferite.
- Datele pentru alte programe decât programul ECO 40-60 sunt doar orientative.
- În ceea ce privește EN 60456:2016+A11:2020 Cu(UE) 2019/2014, (UE) 2019/2023, (UE) 2021/340, (UE) 2021/341, Clasa UE de eficiență energetică este: B
Program de testare energetică: ECO 40-60.
Altele implicit. Jumătate de sarcină pentru mașină de 9,0 kg; 4,5 kg.
Sferturi de sarcină pentru mașină de 9,0 kg; 2,5 kg

Programe

Programele sunt disponibile în funcție de articol.

Programs	
Cotton	Hard-wearing textiles, heat-resistant textiles made of cotton or linen.
Sintetic	Articole sintetice: cămăși, amestec Pentru tricotațe, reduceți cantitatea de detergent.
Copii	Haine de copii, capacitate mai mare de clătire pentru a proteja pielea copiilor.
Mix	Amestec de bumbac și sintetic.
Lenjerie de pat	Program special pentru cuverturi.
20°C	20°C default, can choose cold water.
ECO 40-60	Implicit 40°C, pentru spălare articole la aprox. 40°C-60°C.
Quick 15'	Program scurt, pentru cantitate mică de rufe, puțin murdare.
Sterilization	Temperatură de peste 60 grade, mai lung de 30 minute, eficient pentru îndepărtarea bacteriilor.
Lână	Lână sau articole cu conținut bogat de lână.
Spin Only	Centrifugare suplimentară.

Rinse&Spin	Clătire suplimentară cu centrifugare
Drum Clean	Setați mașina pentru a curăța tamburul și tubul. Sterilizare la temperatură înaltă de 90°C pentru a face spălarea rufelor mai economică. Când rulează acest program, nu pot fi adăugate alte articole. Când se introduce cantitatea adecvată de agent de albire cu clor, efectul de curățare a tamburului va fi mai bun. Clientul poate folosi acest program în mod regulat în funcție de nevoi.

¹⁾ Temperatura cea mai ridicată atinsă de rufe în ciclul de spălare timp de cel puțin 5 minute.

²⁾ Umiditatea reziduală după ciclul de spălare în procent de conținut de apă și viteza de centrifugare la care aceasta a fost atinsă.

³⁾ Programul ECO 40-60 este capabil să curețe rufele din bumbac puțin murdare, spălate la 40°C sau 60°C, împreună în același ciclu. Acest program este utilizat pentru a evalua conformitatea cu regulamentul (UE) 2019/2014, (UE) 2019/2023, (UE) 2021/340, (UE) 2021/341

Cele mai eficiente programe din punct de vedere al consumului de energie sunt în general cele care rulează la temperaturi mai scăzute și durata mai mare.

Încărcarea mașinii de spălat de uz casnic până la capacitatea indicată pentru programele respective va contribui la economisirea de energie și apă.

Zgomotul și conținutul de umiditate rămasă sunt influențate de viteza de rotire: cu cât este mai mare viteza de rotire în faza de rotire, cu atât este mai mare zgomotul și cu atât conținutul de umiditate rămas mai mic.

⚠ ATENȚIE!!

acă există o întrerupere a sursei de alimentare în timp ce mașina funcționează, o memorie specială stochează programul selectat. Aparatul va continua programul când sursa de alimentare este restabilă.

Opțiuni

Ciclu	Temp. (°C)	Centrifugare în rpm	Funcții suplimentare
Cicluri spălare		1400	
Bumbac	40	1400	
Sintetic	40	1200	
Mix	40	800	
Lenjerie pat	40	1000	
Copii	60	1000	
20°C	20	1000	
Curățare tambur	90	--	
Centrifugare	--	1000	
Clătire și centrifugare	--	1000	
Lână	40	600	
ECO 40-60	--	800	
Sterilizare	70	800	
Rapid 15'	--	800	

 **NOTĂ**

- Pentru viteza maximă de centrifugare, durata programului și alte detalii ale programului ECO 40-60, vă rugăm să consultați conținutul de pe pagina Fișă produs.
- Dacă o ajustare nu este posibilă pentru un ciclu, tabelul arată ce ciclu oferă opțiuni de ajustare.

Temp.

Viteză

Dacă este necesar, viteza de rotire poate fi modificată apăsând butonul Speed astfel: 1400: 0-400-600-800-1000-1200-1400

Speed

Temporizare

When needed, the spinning speed can be adjusted pressing the Speed button in the following steps: 1400: 0-400-600-800-1000-1200-1400

Delay

Temporizare

Set the Delay function:

1. Selectați un program
2. Apăsați butonul Delay pentru a seta durata (durata de temporizare este 0-24 H.)
3. Apăsați [Start/Pause] pentru a începe temporizarea operațiunii.



Alegeți programul.



Setați durata.



Pentru a anula funcția Temporizare, apăsați butonul „Temporizare” înainte de a începe programul până când pe afișaj apare 0 h. Dacă programul a început deja, opriți și apoi porniți aparatul și selectați un nou program.

**Pre Wash**

Funcția de spălare suplimentară înainte de începerea ciclului principal de spălare pentru a crește performanța de spălare. Notă: detergentul trebuie adăugat în compartimentul I.

**Extra Rinse**

Clătire suplimentară la selectarea acestei funcții.

**Soil Level**

Timpul de spălare crește sau scade în funcție de nevoi.

**Speed Wash**

Scade timpul de spălare.

**My Cycle**

Memorează programul folosit cel mai des.

După selectarea programului și setarea opțiunilor, apăsați [Spin] 3 sec. înainte de a porni spălarea. Setarea implicită este bumbac.

**Steam Care**

Steam Care poate fi selectată alegând "Cotton", "Mix" "Bed Linen" și "Baby Care". Se formează abur în cuvă în timpul folosirii funcției Steam Care.

**Night Wash**

Dacă viteza de rotire este mai mare de 800rpm, se schimbă la 800rpm, în timp de oprește butonul sunet.

**Child Lock**

Această funcție îi împiedică pe copii să folosească comenzile mașinii.

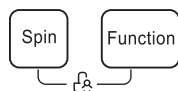

Apăsați [Spin] și [Function] simultan timp de 3 sec până când auziți un sunet. Indicatorul se va aprinde.

! ATENȚIE!!

Când Blocarea pentru copii este activată, afișajul va afișa alternativ „CL” și timpul rămas. Apăsarea oricărui alt buton va face ca indicatorul de blocare pentru copii să clipească timp de 3 secunde. Când programul se termină, „CL” și „END” vor alterna pe afișaj timp de 10 secunde, apoi indicatorul va clipi timp de 3 secunde.

Blocarea pentru copii dezactivează funcția tuturor butoanelor, cu excepția butonului Pornit/Oprit și a butonului Blocare copii! Doar apăsarea simultană a celor două butoane [Rotire] și [Funcție] poate dezactiva Blocarea pentru copii! Vă rugăm să dezactivați Blocarea pentru copii înainte de a selecta un nou program!

**Oprirea sonorului**

Alegeți programul

Apăsați [Temp.] timp de 3sec., sonorul este oprit.

Pentru a selecta funcția sonor, apăsați din nou timp de 3 secunde. Setarea se va păstra până la următoarea setare.

! ATENȚIE!!

După oprirea sonorului, sunetele nu se vor mai auzi.



Press 3 sec. to reload

Reîncărcare

Această operație poate fi executată în timpul procesului de spălare. Când cuva încă funcționează și există o cantitate mare de apă cu temperatură ridicată în cuvă. Ușa nu poate fi deschisă cu forța. Apăsați [Start/Pauză] timp de 3 secunde pentru a reîncărca și porniți adăugarea hainelor în funcția de mijloc.

Vă rugăm să urmați pașii de mai jos: 1. Așteptați până când cuva se oprește din rotație.

2. Încuietoarea ușii este deblocată.

3. Închideți ușa când hainele sunt reîncărcate și apăsați [▷||]



Apăsați [▷||] 3sec.



Reîncărcați hainele



Start

! ATENȚIE!!

Nu folosiți funcția Reload când apa din cuvă este la o temperatură mare.

ÎNTREȚINERE

Curățare și întreținere



ATENȚIE!

Scoateți întotdeauna mașina din priză și opriți robinetul înainte de curățare și întreținere.

Curățarea carcasei

Întreținerea corespunzătoare a mașinii de spălat poate prelungi durata de viață a acesteia. Suprafața poate fi curățată cu detergenți neutri non-abrazivi diluați atunci când este necesar. Dacă există vreun revărsare de apă, folosiți o cârpă pentru a o șterge imediat. Nu folosiți niciodată obiecte ascuțite pentru a curăța aparatul.



ATENȚIE!!

Nu utilizați niciodată agenți abrazivi sau caustici, acizi formici sau solvenții săi diluați sau substanțe similare, cum ar fi alcoolul sau produsele chimice.

Curățarea cuvei

Orice pete de rugină lăsată în interiorul cuvei de articolele metalice trebuie îndepărtate imediat folosind detergenți fără clor. Nu folosiți niciodată vată de oțel pentru curățarea tamburului!



NOTĂ

Nu lăsați rufe în mașină când curățați cuva.

Curățarea garniturii ușii și a sticlei

Ștergeți geamul și garnitura după fiecare spălare pentru a îndepărta scamele și petele. Dacă se acumulează scame, pot cauza scurgeri. Scoateți toate monedele, nasturii și alte obiecte de pe garnitură după fiecare spălare. Curățați garnitura ușii și geamul în fiecare lună pentru a asigura funcționarea normală a

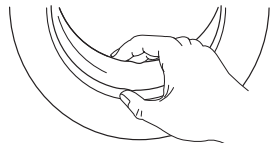

Curățarea filtrului interior



NOTĂ

Un flux de apă redus înseamnă că filtrul trebuie curățat.

1. Închideți robinetul și scoateți furtunul de alimentare cu apă.
2. Curățați filtrul cu o perie.
3. Deșurubați furtunul de alimentare cu apă din partea din spate a mașinii. Scoateți filtrul cu un clește cu vârf lung.
4. Folosiți o perie pentru a curăța filtrul.
5. Reinstalați filtrul la admisia de apă și reconectați furtunul de alimentare cu apă.
6. Curățați filtrul de admisie la fiecare 3 luni pentru a asigura funcționarea normală a aparatului.

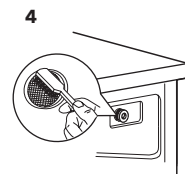
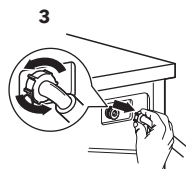
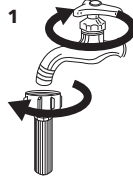

Curățarea dozatorului de detergent

1. Apăsăți [] de pe capac și trageți sertarul dozatorului. Curățați interiorul cu o perie.
2. Ridicați capacul sertarului dozatorului și spălați-le cu apă.
3. Puneți capacul la loc și împingeți sertarul la loc.

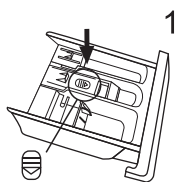

Apăsăți și scoateți sertarul.

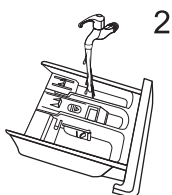

Curățați sertarul și capacul cu apă.

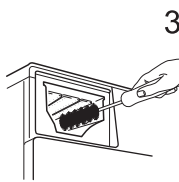

Curățați interiorul cu o perie moale.

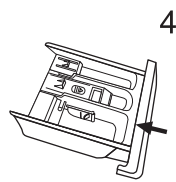

Puneți sertarul la loc.

NOTĂ

- Nu utilizați agenți abrazivi sau caustici pentru curățarea pieselor din plastic.
- Curățați dozatorul de detergent la fiecare 3 luni pentru a asigura funcționarea normală a aparatului.

Curățați pompa filtrului de scurgere

ATENȚIE!

- Asigurați-vă că mașina a terminat ciclul de spălare și că este goală.
- Opriti și deconectați înainte de curățarea filtrului pompei de scurgere.
- Aveți grijă la apa fierbinte. Lăsați apa să se răcească. Pericol de opărire!
- Curățați filtrul periodic la fiecare 3 luni pentru a asigura funcționarea normală a aparatului.

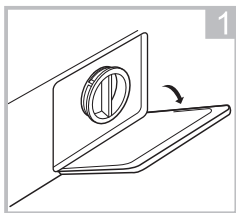

Deschideți ușa de la baza mașinii.

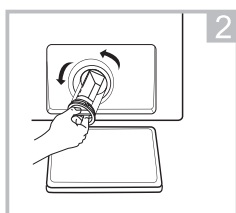

Deschideți filtrul rotind în sens invers acelor de ceas.

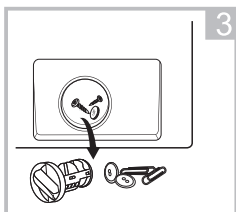

Îndepărtați materia străină.

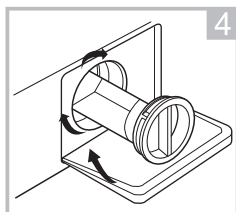

Puneți filtrul la loc.

ATENȚIE!!

Când aparatul este în funcțiune și în funcție de programul selectat, poate fi apă caldă în pompă. Nu scoateți niciodată capacul pompei în timpul unui ciclu de spălare, așteptați întotdeauna până când aparatul a terminat ciclul și este gol. Când înlocuiți capacul, asigurați-vă că este bine strâns din nou.

Depanare

Ori de câte ori apare o problemă cu aparatul, verificați dacă o puteți rezolva urmând tabelele de mai jos. Dacă problema persistă, vă rugăm să contactați serviciul pentru clienți

Descriere	Cauză posibilă	Soluție
Aparatul nu pornește	Ușa nu e închisă corect. Rufe sunt blocate.	Închideți ușa și reporniți. Verificați rufe.
Ușa nu se deschide.	Protecția de siguranță este activată.	Deconectați de la alimentare. Reporniți aparatul.
Scurgere de apă În dozator	Detergentul este umed și/ sau coagulat.	Verificați și strângeți țeava de apă. Verificați și curățați furtunul de scurgere.
Reziduuri de detergent	Detergent is damp and/or clotted.	Curățați și ștergeți dozatorul de detergent.
Indicatorul sau afișajul nu funcționează	Panoul are probleme de conexiune.	Oprii alimentarea și verificați dacă este conectat corect la priză.
Zgomot anormal	Șuruburile de blocare nu au fost îndepărtate. Podeaua nu este stabilă.	Verificați dacă șuruburile sunt îndepărtate. Asigurați-vă că aparatul este pe o suprafață stabilă.

Coduri de eroare

Descriere	Motiv	Soluție
E30	Ușa nu e închisă corect.	Închideți ușa și reporniți.
E10	Problem cu admisia de apă în timpul spălării.	Verificați dacă presiunea apei este suficientă. Strângeți țeava de apă. Verificați filtrul supapei de admisie a apei.
E21	Scurgerea apei este prea lentă.	Verificați furtunul de scurgere să nu fie blocat.
E12	Apa se revarsă.	Reporniți mașina.
EXX	Altele	Reporniți mașina. Dacă problema persistă contactați centrul de service.

Serviciu clienți

Piesele de schimb pentru aparatul dumneavoastră sunt disponibile pentru minim 10 ani. Dacă aveți întrebări, vă rugăm să contactați serviciul nostru pentru clienți la:

ATENȚIE!

Risc de electrocutare

- Nu încercați niciodată să reparați un aparat care este defect sau presupus a fi defect. Vă puteți pune în pericol viața proprie și a viitorilor utilizatori. Numai specialiștii autorizați au voie să efectueze această reparație.
- Repararea necorespunzătoare va anula garanția și daunele ulterioare nu pot fi recunoscute!

Transport

PAȘI IMPORTANȚI CÂND MUTAȚI MAȘINA

- Deconectați aparatul și închideți robinetul de alimentare cu apă.
- Verificați dacă ușa și dozatorul de detergent sunt închise corect.
- Scoateți conducta de admisie a apei și furtunul de evacuare din instalațiile casei.
- Lăsați apa să se scurgă complet din aparat (vezi „Întreținerea Curățarea filtrului pompei de evacuare”)
- Important: Reinstalați cele 4 șuruburi de transport în spatele aparatului.
- Acest aparat este greu. Transportați cu grijă. Nu țineți niciodată de nicio parte proeminentă a mașinii atunci când ridicați. Ușa mașinii nu poate fi folosită ca mâner.

Specificații tehnice

MAX. Current	10A
--------------	-----

Presiunea standard a apei 0.05MPa~1MPa

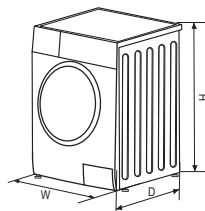

Alimentare	220-240V~,50Hz
Capacitate	9.0kg
Dimensiuni (WxDxH)	595x565x850
Greutat	71kg
Putere	2000W

Ambalaje/Aparat vechi



Acest marcaj indică faptul că acest produs nu trebuie aruncat împreună cu alte deșeuri menajere în întreaga UE. Pentru a preveni posibilele daune aduse mediului sau sănătății umane din cauza eliminării necontrolate a deșeurilor, reciclați-l în mod responsabil pentru a promova reutilizarea durabilă a resurselor materiale. Pentru a returna dispozitivul utilizat, vă rugăm să utilizați sistemele de colectare sau să contactați comerciantul de unde ați achiziționat produsul. Aceștia pot prelua acest produs pentru reciclare sigură pentru mediu.

Fișă cu informații despre produs

REGULAMENTUL DELEGAT (UE) 2019/2014 AL COMISIEI cu privire la etichetarea energetică a aparatelor de spălat rufe de uz casnic și a aparatelor de spălat și uscat rufe de uz casnic

Denumirea sau marca comercială a furnizorului: Tesla

Adresa furnizorului: Tesla Electronics, Litjiska 47, 1000 Ljubljana, SI

Identificatorul de model: WF91490M

Parametrii generali ai produsului:

Parametru	Valoare		Parametru	Valoare	
Capacitatea nominală ^(a) (kg)	9,0		Dimensiuni în cm	Înălțime	850
				Lățime	600
				Adâncime	570
Indicele de eficiență energetică ^(a) (EEI _w)	59,9		Clasa de eficiență energetică ^(a)	B	
Indicele de eficiență a spălării ^(a)	1,031		Eficacitatea clătirii (g/kg) ^(a)	5,0	
Consumul de energie, în kWh per ciclu, pe baza programului «eco 40-60», la o combinație de încărcături complete și parțiale. Consumul real de energie va depinde de modul de utilizare a aparatului.	0,570		Consumul de apă, în litri per ciclu, pe baza programului «eco 40-60», la o combinație de încărcături complete și parțiale. Consumul real de apă va depinde de modul de utilizare a aparatului și de duritatea apei.	50	
Temperatura maximă în interiorul materialelor textile tratate ^(a) (°C)	Capacitatea nominală	38	Gradul de umiditate reziduală ponderată ^(a) (%)	53,9	
	Jumătate	37			
	Un sfert	22			
Viteza de centrifugare ^(a) (rpm)	Capacitatea nominală	1 350	Clasa de eficiență a stoarcerii prin centrifugare ^(a)	B	
	Jumătate	1 350			
	Un sfert	1 350			
Durata programului ^(a) (h:min)	Capacitatea	3:48	Tip	De sine stătător	

	nominală			
	Jumătate	2:54		
	Un sfert	2:54		
Emisii de zgomot transmis prin aer (în faza de centrifugare) ^(a) dB(A) re 1 pW)		76	Clasa emisiilor de zgomot transmis prin aer ^(a) (faza de centrifugare)	B
Modul oprit (W) (dacă este cazul)		0,50	Modul standby (W) (dacă este cazul)	1,00
Pornire întârziată (W) (dacă este cazul)		4,00	Standby în rețea (W) (dacă este cazul)	N/A
Durata minimă a garanției oferite de furnizor: 24 luni				
Acest produs a fost conceput pentru a elibera ioni de argint în timpul ciclului de spălare			NU	
Informații suplimentare:				
Link către site-ul web al furnizorului, unde se găsesc informațiile de la punctul 9 din anexa II la Regulamentul (UE) 2019/2023 al Comisiei: office@tesla.info				

(a) pentru programul „eco 40-60”.

NAVODILA GLEDE VARNOSTI

Da zmanjšate tveganje požara, eksplozije ali električnega udara in preprečite poškodbe premoženja, telesne poškodbe ali smrt, natančno preberite naslednje informacije glede varnosti in jih strogo upoštevajte. Kakršna koli garancija v nasprotnem primeru ne bo veljala.

OPOZORILO!

Ta kombinacija simbolov in opozorilnih besed označuje potencialno nevarne situacije, ki lahko privedejo do smrti ali resnih poškodb, če jih ne preprečite.

POZORI!

Ta kombinacija simbolov in opozorilnih besed označuje potencialno nevarne situacije, ki lahko privedejo do blagih ali manjših poškodb ali poškodb premoženja in škode za okolje, če jih ne preprečite.

OPOMBA

Ta kombinacija simbolov in opozorilnih besed označuje potencialno nevarne situacije, ki lahko privedejo do blagih ali manjših poškodb, če jih ne preprečite.

OPOZORILO!

Električni udar!

- Če je napajalni kabel poškodovan, ga mora zaradi preprečevanja nevarnosti zamenjati proizvajalec, proizvajalčev pooblaščen serviser ali podobno usposobljena oseba.
- Če je stroj poškodovan, ga ne smete upravljati, razen če ga ne popravi proizvajalec, njegov servisni zastopnik ali podobno usposobljena oseba. Tveganje električnega udara!
- Aparat lahko uporabljajo otroci, stari 8 in več let, ter osebe s telesnimi, senzoričnimi ali duševnimi okvarami ali pa osebe brez izkušenj in znanja, če so pod nadzorom ali pa so jim bila podana navodila za varno uporabo aparata in če razumejo nevarnosti, povezane z njegovo uporabo. Otroci se z aparatom ne smejo igrati. Brez nadzora otroci aparata ne smejo čistiti in ga vzdrževati.
- Da se otroci ne bodo igrali z aparatom, jih je treba nadzorovati.
- Otroci, stari 3 leta in manj, ne smejo biti v bližini aparata ali pa morajo biti pod nenehnih nadzorom.
- V stroj lahko splezajo živali in otroci. Pred vsako uporabo stroj pregledajte.
- Na aparat ne plezajte in ne sedajte.

Mesto in okolje namestitve

- Vsa sredstva za pranje in dodatna sredstva je treba shranjevati na varnem mestu, zunaj dosega otrok.
- Stroja ne nameščajte v prostor, v katerem je na tleh preproga. Preproga lahko blokira odprtine stroja, ta pa se zato poškoduje.
- Da preprečite korozijo plastičnih in gumijastih delov, naj aparat ne bo v bližini virov ogrevanja in neposredne sončne svetlobe.
- Aparata ne uporabljajte v vlažnih okoljih ali sobah, v katerih je eksplozivni ali kavstični plin. Če je prišlo do puščanja ali pljuskanja vode, pustite, da se aparat posuši na zraku.
- Aparata ne smete namestiti za vrati, ki jih je mogoče zakleniti, za drsnimi vrati ali za vrati, katerih tečaj je na nasprotni strani pralnega stroja.
- Stroj naj ne deluje v prostorih, v katerem je temperatura nižja od 5°C. V tem primeru bi se njegovi deli lahko poškodovali. Če se temu ni mogoče izogniti, poskrbite, da boste vodo po vsaki uporabi popolnoma odvedli iz aparata (glejte „Vzdrževanje - čiščenje filtra odvodne črpalke“), da preprečite poškodbe zaradi zmrzali.
- V neposredni bližini aparata nikoli ne uporabljajte vnetljivih razpršil ali snovi.

Namestitiv

- Pred uporabo aparata odstranite vso embalažo in transportne vijake. V nasprotnem primeru lahko pride do resnih poškodb.
- Ta aparat je opremljen samo z enim dovodnim ventilom in ga je mogoče priključiti le na dovod hladne vode.

- Po namestitvi mora biti napajalni vtič prosto dostopen.
- Pred prvim pranjem oblačil je treba enkrat zagnati vse programe pri praznem pralnem stroju.
- Pred uporabo je treba pralni stroj umeriti.
- Na aparat ne postavljajte pretežkih predmetov, kot so posode za vodo ali grelne naprave.
- Uporabljati morate nove komplete cevi, priložene aparatu, starih pa ne smete ponovno uporabiti.
- Najv. tlak dovedene vode 1 MPa. Najm. tlak dovedene vode 0,05 MPa.

Električni priključek

- Poskrbite, da se kabel ne bo ujel v stroj, saj se zato lahko poškoduje.
- Aparat priključite v ozemljeno vtičnico, zaščiteno z varovalko, katere vrednosti so skladne s tistimi v preglednici Tehnične specifikacije. Napeljava za ozemljitev mora položiti usposobljeni električar. Poskrbite, da bo stroj nameščen v skladu z lokalnimi predpisi.
- Priključke za vodo in elektriko mora priklopiti ustreznih tehnik v skladu z navodili proizvajalca in lokalnimi varnostnimi predpisi.



OPOZORILO!

- Ne uporabljajte večkratnih vtičev ali podaljškov.
- Aparat ne sme imeti zunanje preklopne naprave, kot je časovnik, ali biti priključen na tokokrog, ki se redno vklaplja in izklaplja.
- Če je v okolici vnetljiv plin, vtiča ne vlecite iz napajalne vtičnice.
- Vtiča nikoli ne vlecite iz napajalne vtičnice z vlažnimi rokami.
- Pri vlečenju vedno primite za vtič, ne za kabel.
- Vedno, kadar aparata ne uporabljate, ga izklopite iz napajanja.

Priključki za vodo

- Preverite, ali so se zaradi sprememb vodnega tlaka pri priključkih dovodnih cevi za vodo, pipi za vodo in odvodnih ceveh morda pojavile kakšne težave. Če se priključki zrahljajo ali puščajo, zaprite pipo za vodo in poskrbite, da boste izpraznili vse žepe. Aparata ne uporabljajte, dokler usposobljene osebe pip in cevi ne namestijo pravilno.
- Med delovanjem se steklena vrata lahko zelo segrejejo. Poskrbite, da otroci in domači ljubljenci med delovanjem stroja ne bodo v njegovi bližini.
- Gibke cevi za dovod in odvod vode je treba varno namestiti in ostati morajo nepoškodovane. V nasprotnem primeru lahko pride do puščanja vode.
- Ko je v aparatu še voda, ne odstranjujte filtra odvodne črpalke. Iz aparata lahko uide velika količina vode, ker je voda vroča, pa obstaja tveganje opeklin.

Delovanje in vzdrževanje

- Nikoli ne uporabljajte nobenih vnetljivih, eksplozivnih ali strupenih topil. Bencina in alkohola ipd. nikoli ne uporabljajte kot pralnega praška. Uporabljajte le pralne praške, ki so primerni za pranje v pralnem stroju.
- Poskrbite, da boste izpraznili vse žepe. Ostri in trdi predmeti, kot so kovanci, broške, žebelji, vijaki ali kamni ipd., lahko ta stroj resno poškodujejo.
- Pred uporabo aparata iz žepov odstranite vse predmete, kot so vžigalniki in vžigalice.
- Kose, ki ste jih oprali ročno, temeljito ožemite.
- Kose, ki so onesnaženi s snovmi, kot so olje za kuhanje, aceton, alkohol, bencin, kerozin, odstranjevalci madežev, terpentin, vosek in odstranjevalci voska, je treba pred sušenjem v aparatu oprati v vroči vodi z večjo količino detergenta.
- Kosov, ki vsebujejo penasto gumo (gumo iz lateksa), kopalnih kap, vodoodpornih oblačil, gumiranih predmetov in oblačil ali blazin, ki vsebujejo elemente iz penaste gume, v stroju ne smete sušiti.
- Mehčalce ali podobne izdelke je treba uporabljati po navodilih proizvajalcev teh izdelkov.
- Vrat nikoli ne poskušajte odpreti na silo. Vrata se bodo odklenila kmalu po koncu cikla.
- Ne zapirajte vrat s prekomerno silo. Če ugotovite, da se vrata težko zapirajo, preverite, ali so oblačila dobro naložena in razporejena.
- Pred čiščenjem in vzdrževanjem ter po vsaki uporabi aparat vedno izklopite iz napajanja in zaprite pipo za vodo.
- Ko aparat čistite, nanj nikoli ne zlivajte vode. Tveganje električnega udara!
- Zaradi preprečevanja nevarnosti lahko popravila izvaja le proizvajalec, proizvajalčev pooblaščen serviser

ali podobno usposobljena oseba. Proizvajalec ne odgovarja za škodo, nastalo zaradi posegov, ki so jih izvedle nepooblaščen osebe.

Transport

- Pred transportom:
 - vijake mora na stroj znova namestiti usposobljena oseba.
 - Vodo, ki se je nabrala, je treba odvesti iz stroja.
- Ta aparat je težak. Pri transportu bodite pazljivi. Med dvigovanjem nikoli ne držite delov, ki štrlijo iz stroja. Vrat stroja ni mogoče uporabiti kot ročaj.

PREDVIDENA UPORABA

Aparat je namenjen le za uporabo v gospodinjstvu in za oblačila, ki so primerna za strojno pranje in sušenje, njihova količina pa je takšna, kakršna je predvidena za pranje v gospodinjstvih. Ta aparat je namenjen le uporabi v notranjih prostorih in ni namenjen vgradnji. Uporabljajte ga le v skladu s temi navodili. Ta aparat ni namenjen komercialni uporabi. Kakršna koli druga vrsta uporabe velja za nepravilno. Proizvajalec ne odgovarja za nobeno škodo ali poškodbe, do katerih bi prišlo zaradi nepravilne uporabe.

- Ta aparat je predviden za uporabo v gospodinjstvu in temu podobnih okoljih, kot so
 - kuhinje za osebje v trgovinah, pisarnah in drugih delovnih okoljih,
 - kmetije,
 - hoteli, moteli in nastanitve drugih vrst, kjer je ta aparat na voljo gostom, ter
 - nastanitve z nočitvijo in zajtrkom,
 - skupni prostori v blokih ali stanovanjih ali v pralnicah.

POSTAVLJANJE

Opis proizvoda

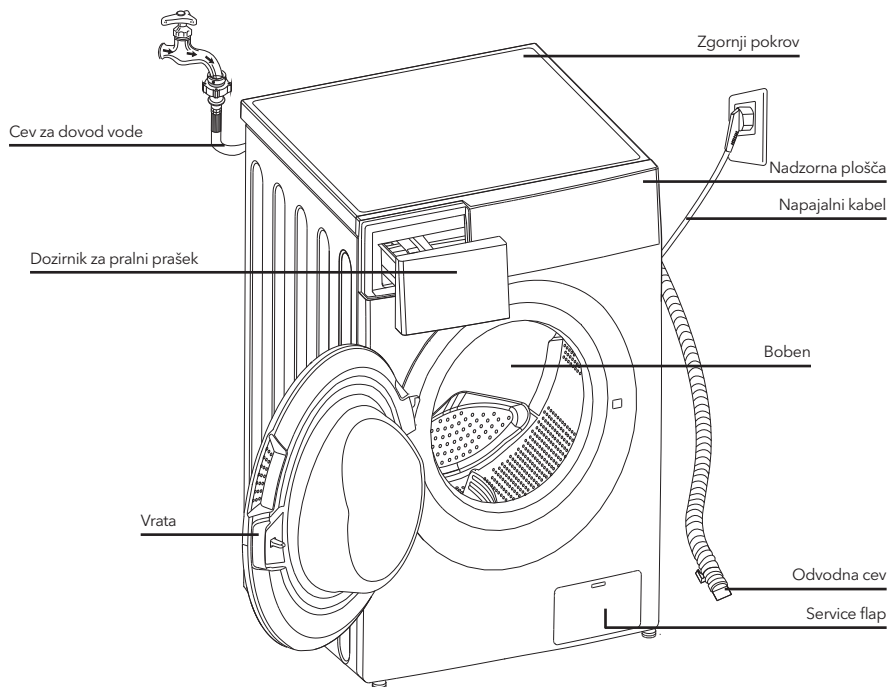

OPOMBA

Shema izdelka je podana le za ponazoritev; za pravi videz glejte dejanski pralni stroj.

Dodatna oprema



Čep odprtine za transport



Cev za dovod hladne vode



Navodila za uporabo

Mesto namestitve

⚠ OPOZORILO!

- Da se stroj ne bo začel premikati, je pomembno, da je stabilen. Prepričajte se, da je aparat v vodoravni legi in da je stabilen.
- Poskrbite, da stroj ne bo stal na napajalnem kablu.
- Poskrbite za najmanjše odmike od sten, kot je prikazano na sliki. $\bar{S} > 20$ mm

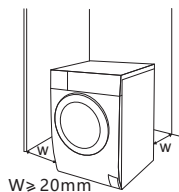

Pred nameščanjem stroja je treba izbrati mesto z naslednjimi lastnostmi:

1. trdna, suha in ravna površina,
2. brez neposredne sončne svetlobe,
3. zadostno prezračevanje,
4. temperatura v prostoru je večja od 0°C,
5. stroj je oddaljen od virov toplote, kot so aparati za ogrevanje na premog ali plinski aparati.



Razpakiranje pralnega stroja

⚠ OPOZORILO!

- Embalaža (folije, stiropor) je lahko nevarna otrokom.
- Obstaja tveganje zadušitve. Poskrbite, da bo vsa embalaža zunaj dosega otrok.

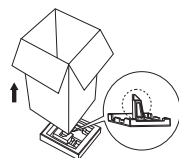

1. Odstranite kartonsko škatlo in embalažo iz stiropora.
2. Dvignite pralni stroj in odstranite spodnji del embalaže. Poskrbite, da boste skupaj s spodnjim delom embalaže odstranili malo trikotno peno. Če je še niste, položite stroj postrani na tla, nato pa mali penasti del z dna stroja odstranite ročno.
3. Odstranite trak, s katerim sta zalepljena napajalni kabel in odvodna cev.
4. Odstranite dovodno cev iz bobna.

Odstranite transportne vijake

⚠ OPOZORILO!

Transportne vijake morate z zadnjega dela odstraniti, preden uporabite stroj.



Z viličastim ključem odvijte 4 transportne vijake.

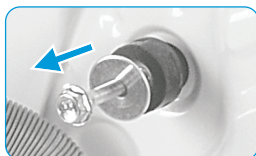

Odstranite vijake, skupaj z gumijastimi deli, in jih shranite, da jih boste lahko uporabili v prihodnje.

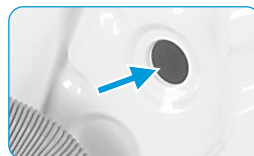

Odprtine zaprite s transportnimi čepi.

Izravnavanje pralnega stroja

⚠ OPOZORILO!

Zaporne matice na vseh štirih nogah morajo biti čvrsto privite na ohišje.

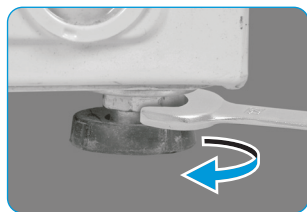

1. Odvijte zaporno matico.
2. Obračajte nogo, dokler ne doseže tal.
3. Prilagodite noge in matice privijte z viličastim ključem. Prepričajte se, da je aparat v vodoravni legi in da je stabilen.

Priklop cevi za dovod vode

⚠ OPOZORILO!

- Da preprečite puščanje ali poškodbe zaradi vode, upoštevajte navodila v tem poglavju.
- Dovodne cevi za vodo ne zvijajte, ne stiskajte, ne prilagajajte in ne režite.



Cev za dovod vode priklopite na ventil za dovod vode in na pipo za vodo z dovodom hladne vode.



☰ OPOMBA

Priklopite ročno, brez orodij. Preverite, ali priključki tesnijo.

Odvodna cev

⚠ OPOZORILO!

- Odvodne cevi ne zvijajte in ne raztezajte.
- Odvodno cev namestite pravilno, sicer se lahko pojavijo poškodbe zaradi puščanja vode.

Konec odvodne cevi lahko namestite na dva načina:

1. Namestite jo v odtok za vodo.

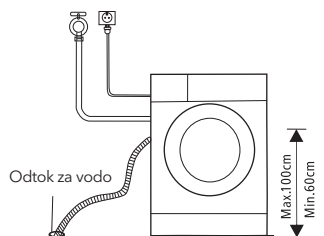

2. Priklopite jo na vejo odvodne cevi lijaka.

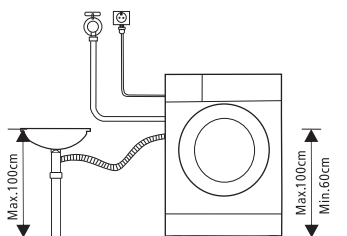

UPRAVLJANJE

Hitri začetek

⚠ POZOR!

- Pred pranjem poskrbite za pravilno namestitev stroja.
- Preden je ta aparat zapustil tovarno, je bil temeljito preverjen. Da odstranite morebitno preostalo vodo in nevtralizirate morebitne neprijetne vonjave, je aparat pred prvo uporabo priporočljivo očistiti. Zato pri praznem bobnu, v katerem ni perila, in brez pralnega praška zaženite program za bombaž pri temperaturi 90 °C.

☰ UMERJANJE

Da bo pralni stroj čim boljše deloval, ga je priporočljivo umeriti.

Aparat lahko zazna količino naloženega perila. S to funkcijo, s katero je poraba energije in vode kar najmanjša, je delovanje aparata optimizirano, s tem pa prihranite čas in denar. Zato je aparat priporočljivo umeriti, da bo čim boljše deloval.

1. Izpraznite boben in zaprite vrata.
2. Priklopite vtič za omrežno napajanje v vtičnico.
3. Vključite pralni stroj ter hkrati pritisnite tipki „Delay“ (Zakasnitev) in „Temp.“ (Temperatura) in ju držite 10 sekund, dokler se ne prikaže oznaka „t19“.
4. Pritisnite ►|, da zaženete aparat, in počakajte, dokler se ne prikaže znak „****“.

1. Pred pranjem

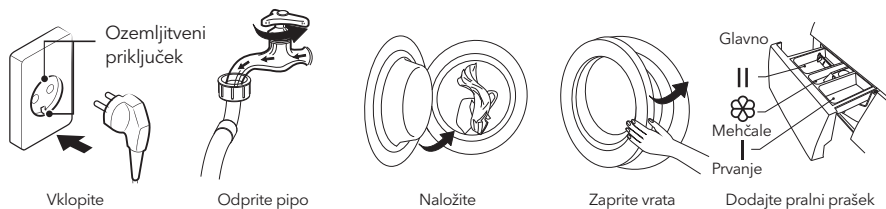

OPOMBA

Če je izbrana funkcija predpranja, je treba v predelek I dodati pralni prašek.

2. Pranje

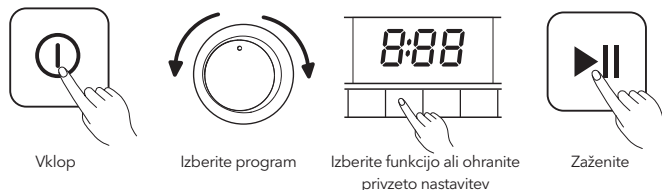

3. Po pranju

Pisk brenčala ali oznaka „End“ (Konec) na zaslonu.

Pred vsakim pranjem

- Temperatura okolja pralnega stroja mora biti v razponu 5–40 °C. Če bi stroj uporabljali pri temperaturi, nižji od 0°C, bi se dovodni in odvodni sistem lahko poškodovala. Če je pralni stroj nameščen v pogojih, v katerih lahko pride do zamrzovanja, ga je treba prenesti v okolje z normalno temperaturo okolja, da se cevi za dovod in odvod vode pred uporabo odmrzneta.
- Pred pranjem preverite etikete za nego perila in navodila za uporabo pralnega praška. Uporabljajte pralni prašek, ki se ne peni ali pa se peni manj in ki je primeren za ustrezno strojno pranje.

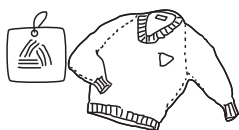

Preverite etiketo za nego perila

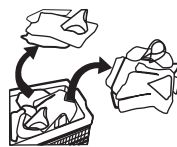

Perilo razvrstite glede na barvo in vrsto blaga



Izpraznite žepa.

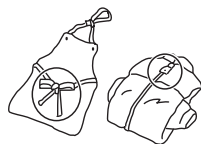

Zavežite dolge trakove in pasove iz blaga ter zapnite zadrga in gumbe



Majhne kose zložite v vrečko za pranje



Oblačila, ki se precej kosmatijo ali pa so puhasta, obrnite od znotraj navzven

⚠ OPOZORILO!

- Ne perite in ne sušite nobenih kosov, ki so bili očiščeni z vnetljivimi ali eksplozivnimi snovmi, kot so vosek, olje, barva, bencin, alkohol, kerozin in drugi vnetljivi materiali, ali pa so bili z njimi oprani, namočeni v njih ali popopnani z njimi.
- Če perete samo en kos oblačila, se lahko pojavi precejšnja ekscentričnost, zaradi neravnovesja pa se sproži alarm. Zato je priporočljivo dodati še en ali dva kosa oblačil, da bo centrifugiranje enakomernejše.

Dozirniki za pralni prašek

- I Pralni prašek za predpranje
- II Pralni prašek za glavno pranje
- ☼ Mehčalec
- 🌀 Sprostite gumb, da izvlečete dozirniki.

! POZOR!

Pralni prašek je treba v predelek I dodati le, če je izbrana funkcija predpranja.

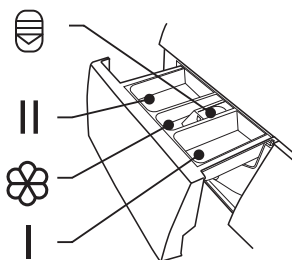

Program	I	II / 🌀	☼
Cotton (Bombaž)	○	●	○
Synthetic (Sintetika)	○	●	○
Mix (Mešano)	○	●	○
Bed Linen (Posteljno perilo)	○	●	○
Baby Care (Oblačila za dojenčka)	○	●	○
20°C		●	○
Drum Clean (Čiščenje bobna)			

Program	I	II / 🌀	☼
Spin Only (Samo centrifugiranje)			
Rinse & Spin (Izpiranje in Centrifugiranje)			○
Wool (Volna)		●	○
ECO 40-60		●	○
Sterilization (Sterilizacija)		●	○
Quick 15' (Kratko pranje 15')		●	○

● Obvezno ○ Izbirno

Priporočila za pralni prašek

Priporočeni pralni prašek	Cikli pranja	Temp. pranja	Vrsta perila in tekstila
Pralni prašek za močno umazano perilo z belilnimi sredstvi in optičnimi svetilci	Bombaž, ECO (Bombaž, Eko) ECO 40-60, Mix (Mešano), Bed Linen (Posteljno perilo)	20/30/40/60	Belo perilo iz bombaža ali lanu, odpornega na vrelo vodo.
Pralni prašek za barvno perilo brez belilnih sredstev in optičnih svetilcev	Cotton, Mix, Bed Linen (Bombaž, Mešano, Posteljno perilo)	Hladno/20/30/40	Barvno perilo iz bombaža ali lanu
Pralni prašek za barvno perilo ali blag pralni prašek brez optičnih svetilcev	20°C, Synthetic (Sintetika)	20	Barvno perilo iz vlaken za enostavno vzdrževanje ali sintetičnih materialov
Blag pralni prašek	Synthetic (Sintetika)	20/30	Občutljivo perilo, svila, viskoza
Poseben pralni prašek za volno	Wool (Volna)	20/30	Wool (Volna)

OPOMBA

- Pralni prašek ali dodatek, ki se sprijema, lahko razredčite z nekaj vode, preden ga nasujete v dozirnik za pralni prašek, da preprečite zamašitev dovoda in s tem izliv vode.
- Da bo pranje čim bolj učinkovito ter da boste porabili čim manj vode in energije, izberite primerno vrsto pralnega praška.
- Za najboljše rezultate pri pranju je pomembno tudi, da pralni prašek pravilno dozirate.
- Če boben ni povsem poln, uporabite manj pralnega praška.
- Količino pralnega praška vedno prilagodite trdoti vode – če je voda iz pipe mehka, uporabite manj pralnega praška.
- Dozirajte v skladu s tem, kako umazano je vaše perilo; pri manj umazanih oblačilih je potrebnega manj pralnega praška.
- Še zlasti natančno morate dozirati zelo koncentrirane (kompaktne) pralne praške.

V nadaljevanju so naštetih znaki predoziranja pralnega praška:

- tvori se veliko pene,
- perilo je slabo oprano in splaknjeno.

V nadaljevanju so naštetih znaki premajhnega doziranja pralnega praška:

- perilo je posivelo,
- na bobnu, grelnem elementu in/ali perilu se nalaga vodni kamen.

Nadzorna plošča

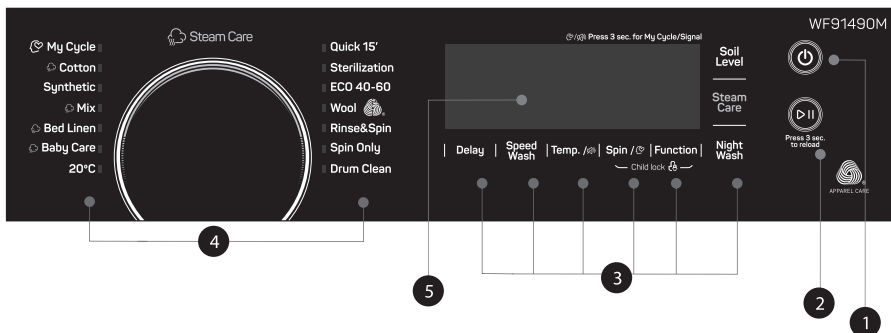

1. Napajanje

Aparat je vklopljen/izklopljen.

2. Zagon/začasna zaustavitev

Pritisnite gumb, če želite zagnati ali začasno zaustaviti cikel pranja.

3. Možnost

S tem lahko izberete dodatno funkcijo; ko jo boste izbrali, bo lučka ob njej zasvetila.

4. Programi

Na voljo glede na vrsto perila.

5. Display (Zaslon)

Na zaslonu so prikazane nastavitve, ocenjeni preostali čas, možnosti in sporočila o stanju pralnega stroja. Zaslon bo ves čas trajanja cikla vklopljen.

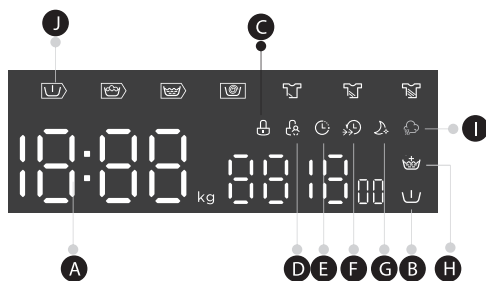
**A** Zaslon

Čas pranja 125	Čas zakasnitve 2h
Hitrost 400	Napaka E 30
Konec End	Temp. 30

B Predpranje**C** Zaklep vrat**D** Zaklep za zaščito otrok**E** Zakasnitev**F** Hitro pranje**G** Nočno pranje**H** Dodatno izplakovanje**I** Steam Care**J** Predpranje-Pranje-Izplakovanje-Centrifugiranje

Programi

Program	Teža (kg)	Privzeti čas
Bombaž	9.0	3:39
Synthetic (Sintetika)	4.5	3:18
Mix (Mešano perilo)	9.0	1:20
Bed Linen (Posteljino perilo)	9.0	1:48
Baby Care (Oblačila za dojenčke)	9.0	1:42
20 °C	4.5	1:01
Drum Clean (Čiščenje bobna)	-	1:18
Spin Only (Samo centrifugiranje)	9.0	0:12
Rinse&Spin (Izpiranje in centrifugiranje)	9.0	0:20
Wool (Volna)	2.0	1:07
ECO 40-60 (Eko 40-60)	-	3:48
Sterilization (Sterilizacija)	4.5	2:27
Quick 15' (Kratko pranje 15')	2.0	0:15

**OPOMBA**

Parametri v tej preglednici so namenjeni samo ponazoritvi. Dejanski parametri so lahko drugačni od parametrov, navedenih v tej preglednici.

Cikel	Nazivna zmogljivost v kg	Temperatura	Trajanje cikla v h:mi	Poraba energije v kWh/cikel	Poraba vode v l/cikel	Najvišja temperatura pranja °C ¹⁾	Preostala vlaga v % /število vrtljajev centrifuge v vrt./min. ²⁾
20°C	4.5	20	1:01	0.189	48	20	65% / 1000
Cotton (Bombaž) 60°C	9.0	60	3:44	1.734	78	60	53% / 1400
Mix (Mešano perilo)	9.0	40	1:20	0.813	78	40	70% / 800
Quick (Kratko) 15'	2.0	Hladno	0:15	0.030	31	Hladno	70% / 800
Bed Linen (Posteljno perilo)	9.0	40	1:48	0.862	78	40	65% / 1000
ECO 40-60 ³⁾	9.0	-	3:48	0.952	63.2	38	53% / 1350
	4.5	-	2:54	0.662	45.5	37	53% / 1350
	2.5	-	2:54	0.221	31.4	22	53% / 1350

- Zgornji podatki so podani le v ponazoritev; podatki se zaradi različnih dejanskih pogojev uporabe lahko spremenijo.
- Vrednosti, ki so podane za druge programe, ne za program ECO (Eko) 40-60, so le okvirne.
- V skladu s standardi EN 60456:2016+A11:2020 ter uredbami (EU) 2019/2014, (EU) 2019/2023, (EU) 2021/340, (EU) 2021/341 je razred energijske učinkovitosti v EU: B
Program za testiranje energetske učinkovitosti: ECO 40-60 (Eko 40-60) Drugo je enako privzetemu.
Polovica dovoljene teže pri polnjenju stroja za težo 9,0 kg: 4,5 kg.
Četrtna dovoljene teže pri polnjenju stroja za težo 9,0 kg: 2,5kg

Programi

Na voljo so programi glede na vrsto perila.

Programi	
Cotton (Bombaž)	Vzddržljivo in na toploto odporno bombažno ali laneno blago.
Synthetic (Sintetika)	Za pranje sintetičnih kosov, na primer srajc in plaščev ter kosov iz mešanega materiala. Pri pranju pletenih oblačil morate zmanjšati količino pralnega praška, ker so zanke ohlapne in se radi tvorijo mehurčki.
Baby Care (Oblačila za dojenčka)	Za pranje oblačil za dojenčka. Ta oblačila so po tem pranju lahko čistejša, zaradi boljšega izplakovanja pa je zaščiten tudi dojenčkova koža.
Mix (Mešano)	Za mešano pranje bombažnih in sintetičnih oblačil.
Bed Linen (Posteljno perilo)	Ta program je zasnovan posebej za pranje prešitih odevj.
20°C	Privzeto 20°C, možnost izbire hladne vode.
ECO 40-60	Privzeto 40 °C, brez možnosti izbire, primerno za pranje perila pri približno 40-60°C.
Quick (Kratko) 15'	Zelo kratek program, primeren za oblačila, ki niso skoraj nič umazana, njihova količina pa je majhna.

Sterilization (Sterilizacija)	Temperatura pranja je več kot 30 minut višja od 60 stopinj, kar učinkovito odstranjuje škodljive bakterije.
Wool (Volna)	Volna za ročno ali strojno pranje ali tkanine iz fine volne. Še posebej nežen program za preprečevanje kršenja, daljši premor programa (tkanine počivajo v tekočini za pranje).
Spin Only (Samo centrifuga)	Dodatno centrifugiranje z možnostjo izbire števila vrtljajev centrifugiranja.
Rinse&Spin (Izpiranje in centrifugiranje)	Dodatno izpiranje s centrifugo.
Drum Clean (Čiščenje bobna)	Posebna nastavev pri tem stroju za čiščenje bobna in cevi. Uporabljena je temperatura 90 °C za sterilizacijo, da je pranje perila bolj prijazno okolju. Med delovanjem tega programa ni mogoče dodajati oblačil ali drugega perila. Če v boben dodate ustrezno količino belila na osnovi klora, bo učinek čiščenja večji. Uporabnik ta program lahko po potrebi redno uporablja.

¹⁾ Najvišja temperatura, ki je dosežena pri perilu v ciklu pranja in traja vsaj 5 minut.

²⁾ Preostala vlaga po ciklu pranja v odstotkih vsebnosti vode in pri številu vrtljajev centrifuge, pri kateri je bila dosežena.

³⁾ S programom ECO (Eko) 40-60 je mogoče očistiti normalno umazano perilo, pri katerem je na deklaraciji navedeno, da ga je mogoče prati skupaj v istem ciklu pri temperaturi 40 °C ali 60°C. Ta program je uporabljen za ocenjevanje skladnosti z uredbami (EU) 2019/2014, (EU) 2019/2023, (EU)2021/340, (EU) 2021/341.

Programi, ki so glede porabe energije najučinkovitejši, so v splošnem tisti, ki delujejo pri nižjih temperaturah in se izvajajo dlje.





































K prihrankom energije in vode prispeva tudi nalaganje gospodinjanskega pralnega stroja do napolnjenosti, ki je določena pri ustreznih programih.

Na hrup in vsebnost preostale vlage vpliva število vrtljajev centrifuge: višje kot je to število pri centrifugiranju, večji je hrup in manjša je vsebnost preostale vlage.

POZOR!

Če med delovanjem stroja pride do izpada električne energije, bo izbrani program shranjen v posebnem pomnilniku. Ko bo napajanje spet na voljo, se bo program nadaljeval.

Možnost

Cikel	Privzeta temp. (°C)	Privzeta hitrost centrifugiranja v vrt./min.	Dodatne funkcije
Cikli pranja		1400	
Cotton (Bombaž)	40	1400	     
Synthetic (Sintetika)	40	1200	    
Mix (Mešano)	40	800	     
Bed Linen (Posteljino perilo)	40	1000	     
Oblačila za dojenčka	60	1000	     
20°C	20	1000	    
Drum Clean (Čiščenje bobna)	90	--	 

Cikel	Privzeta temp. (°C)	Privzeta hitrost centrifugiranja v vrt./min.	Dodatne funkcije
Spin Only (Samo centrifuga)	--	1000	
Izpiranje in centrifugiranje	--	1000	
Wool (Volna)	40	600	
ECO 40-60 (Eko 40-60)	--	800	
Sterilization (Sterilizacija)	70	800	
Quick (Kratko) 15'	--	800	

OPOMBA

- Podatke o najvišem številu vrtljajev centrifuge, času programa in drugih podrobnostih programa ECO (Eko) 40-60 si oglejte na strani s podatki o izdelku.
- Če pri določenem ciklu prilagoditev ni mogoča, so v preglednici prikazane možnosti za prilagoditev, ki so na voljo pri posameznem ciklu.

Temp.

Temp.

Temperaturo pranja je po potrebi mogoče prilagoditi s pritiskom gumba za temperaturo v naslednjem zaporedju: Cold (Hladno) - 20°C - 30°C - 40°C - 60°C - 90°C.

Speed

Speed

Hitrost centrifugiranja je po potrebi mogoče prilagoditi s pritiskom gumba Speed (Hitrost) v naslednjem zaporedju: 1400: 0-400-600-800-1000-1200-1400

Delay

Delay

Funkcijo zakasnitve nastavite na naslednji način:

- Izberite program.
- Pritisnite gumb Delay (Zakasnitev), da izberete čas (čas zakasnitve je 0-24 ur).
- Pritisnite Start/Pause (Zagon/začasna zaustavitev), da zaženete zakasnitev.



Izberite program



Nastavite čas



Zaženite

Funkcijo zakasnitve prekličete na naslednji način: pred zagonom programa pritisnite gumb Delay (Zakasnitev), dokler se na zaslonu ne prikaže 0 h (0 ur). Če se je program že zagnal, izklopite aparat in ga nato vklopite ter izberite nov program.

**Predpranje**

Funkcija dodatnega pranja pred zagonom glavnega cikla pranja za povečanje učinkovitosti pranja. Opomba: V predelek I je treba dodati pralni prašek.

**Extra Rinse (Dodatno izplakovanje)**

Ko izberete to funkcijo, bo perilo dodavno izplaknjeno.

**Stopnja umazanosti**

Ko izberete to funkcijo, se bo čas pranja podaljšal ali skrajšal.

**Hitro pranje**

S to funkcijo je mogoče skrajšati čas pranja.

**My Cycle (Moj cikel)**

Za pomnjenje pogosto uporabljanih programov.

Ko izberete program in nastavite možnosti, pred zagonom pranja pritisnite gumb Spin (Centrifugiranje) in ga držite pritisnjene 3 sekunde. Privzeta nastavitve je Cotton (Bombaž).

**Steam Care**

Funkcijo Steam Care lahko izberete pri možnostih Cotton (Bombaž), Mix (Mešano), Bed Linen (Posteljno perilo) in Baby Care (Oblačila za dojenčke). Med delovanjem funkcije Steam Care lahko vidite paro v bobnu.

**Nočno pranje**

Če je izbrana hitrost centrifugiranja višja od 800 vrt./min., jo nastavite nazaj na 800 vrt./min., medtem pa prekličite zvok gumba.

**Zaklep za zaščito otrok**

Ta funkcija je namenjena preprečevanju, da bi otroci nepravilno uporabljali kontrolnike.



Hkrati pritisnite gumba Spin (Centrifugiranje) in Function (Funkcija) ter ju držite 3 sekunde, dokler se ne oglasi brenčalo. Vklopi se indikator zaklepa za zaščito otrok.

**POZOR!**

Ko je aktiviran zaklep za zaščito otrok, se bosta na zaslonu izmenično prikazovala zaklep za zaščito otrok in preostali čas. Če boste pritisnili na kateri koli drugi gumb, bo indikator zaklepa za zaščito otrok 3 sekunde utripal.

Ko se bo program končal, se bosta na zaslonu 10 sekund izmenično prikazovala indikator zaklepa za zaščito otrok in oznaka END (Konec), nato pa bo indikator 3 sekunde utripal.

Z zaklepom za zaščito otrok je deaktivirano delovanje vseh gumbov, razen gumba za vklop/izklop in zaklepa za zaščito otrok. Zaklep za zaščito otrok je mogoče deaktivirati se s sočasnim pritiskom gumbov Spin (Centrifugiranje) in Function (Funkcija). Pred izbiro novega programa deaktivirajte zaklep za zaščito otrok.

**Utišanje brenčala**

Izberite program.



Pritisnite gumb Temp. (Temperatura) in ga držite 3 s; brenčalo utihne.



Za aktivacijo brenčala spet pritisnite gumb in ga držite 3 sekunde. Nastavitev bo shranjena do naslednje ponastavitve.

**POZOR!**

Po utišanju brenčala zvoki ne bodo več aktivirani.



Press 3 sec. to reload

Ponovno polnjenje

To operacijo je mogoče izvesti med pranjem. Ko se boben še vrti in je v njem velika količina zelo vroče vode.

Stanje ni varno in vrat ni mogoče odpreti na silo. Pritisnite gumb Start/Pause (Zagon/začasna zaustavitev) in ga držite pritisnjene 3 sekunde, nato pa med trajanjem programa začnite dodajati oblačila. Izvedite naslednje:

- Počakajte, da se boben neha vrteti.
- Zaklep na vratih je odklenjen.
- Ko ponovno naložite oblačila, zaprite vrata in pritisnite gumb [▷||].



Pritisnite [▷||] in držite 3 sek.



Ponovno naložite oblačila



Zaženite

**POZOR!**

Ne uporabljajte funkcije ponovnega polnjenja, ko je nivo vode višji od roba notranjega dela bobna ali ko je temperatura visoka.

VZDRŽEVANJE

Čiščenje in nega



OPOZORILO!

Pred čiščenjem in vzdrževanjem aparat vedno izklopite iz napajanja in zaprite pipo za vodo.

Čiščenje ohišja

S pravilnim vzdrževanjem je mogoče podaljšati življenjsko dobo stroja. Površino je mogoče po potrebi čistiti z razredčenimi, neabrazivnimi nevtralnimi detergenti. Če pride do prelivanja vode, jo s krpo takoj obrišite. Aparata nikoli ne čistite z ostrimi predmeti.



POZOR!

Nikoli ne uporabljajte abrazivnih ali kavstičnih sredstev, mravljinčje kisline ali njenih razredčenih topil ali podobnih snovi, kot so alkohol ali kemični proizvodi.



Čiščenje bobna

Morebitno rjo, ki jo v notranjosti bobna puščajo kovinski predmeti, je treba takoj odstraniti z detergenti, ki ne vsebujejo klora. Bobna nikoli ne čistite z jekleno volno.



OPOMBA

Med čiščenjem bobna naj v stroju ne bo nobenega perila.

Čiščenje tesnila in stekla na vratih

Steklo in tesnilo obrišite po vsakem pranju, da odstranite vlakna in madeže. Če se vlakna naberejo, lahko pride do puščanja. Iz tesnila po vsakem pranju odstranite morebitne kovance, gumbe in druge predmete. Da bo aparat normalno deloval, vsak mesec očistite tesnilo vrat in steklo.



Čiščenje dovodnega filtra



OPOMBA

Zmanjšanje pretoka vode je znak, da je treba očistiti filter.

1. Zaprite pipo in z nje odstranite cev za dovod vode.
2. S ščetko očistite filter.
3. Odvijte cev za za dovod vode z zadnje strani pralnega stroja. Z dolgimi kleščami izvlecite filter.
4. Filter očistite s ščetko.
5. Znova namestite filter na dovod vode in priklopite cev za dovod vode.
6. Da bo aparat normalno deloval, vsak mesec očistite dovodni filter.

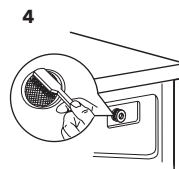
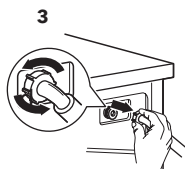
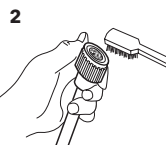
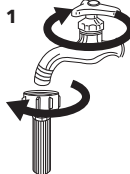

Čiščenje dozirnika za pralni prašek

1. Pritisnite element za sprostitvev [] na pokrovu predalčka za mehčalec navzdol in iz odprtine izvlecite dozirni predal. Notranjost odprtine očistite s ščetko.
2. Dvignite pokrov predalčka za mehčalec z dozirnega predala in oba elementa očistite z vodo.
3. Znova namestite pokrov predalčka za mehčalec in potisnite predalček nazaj v odprtino.

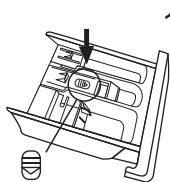

Pritisnite gumb za sprostitvev in odstranite dozirni predal.

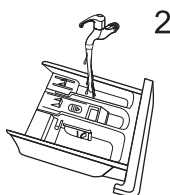

Očistite dozirni predal in pokrov za mehčalec pod tekočo vodo.

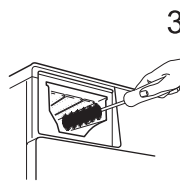

Nišo očistite z mehko krtačko.

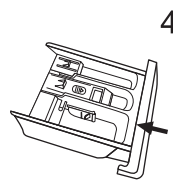

Vstavite predalček dozirnika nazaj.

OPOMBA

- Za čiščenje plastičnih delov ne uporabljajte abrazivnih ali kavstičnih sredstev.
- Da bo aparat normalno deloval, vsake 3 mesece očistite dozirnik za pralni prašek.

Čiščenje filtra odvodne črpalke

! OPOZORILO!

- Prepričajte se, da se je cikel pranja pri stroju končal in da je stroj prazen. Pred čiščenjem filtra odvodne črpalke stroj izklopite iz napajanja.
- Pazite, voda je vroča. Počakajte, da se voda ohladi. Tveganje nalaganja vodnega kamna!
- Da bo aparat normalno deloval, filter redno čistite vsake 3 mesece.

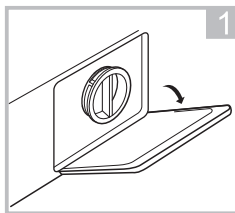

Odprite spodnji čep pokrova.

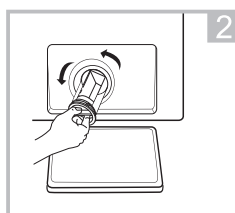

Odprite filter, tako da ga zavrtite v nasprotni smeri urnega kazalca.

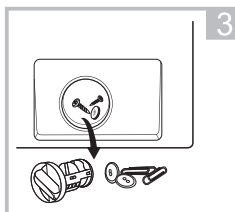

Odstranite odvečne snovi.

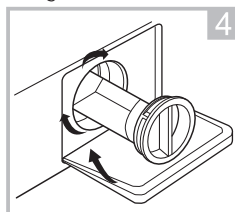

Zaprte spodnji čep pokrova.

! POZOR!

Če stroj deluje, je lahko v črpalke - odvisno od izbranega programa - vroča voda. Med ciklom pranja nikoli ne odstranjajte pokrova črpalke. Vedno počakajte, dokler stroj ne dokonča cikla in dokler ni prazen. Pri ponovnem nameščanju pokrova poskrbite, da ga boste dobro pričvrstili.

Odpravljanje težav

Če pri aparatu pride do težav, preverite, ali jih lahko rešite s pomočjo spodnjih preglednic. Če težave s tem ne morete odpraviti, se obrnite na servis.

Opis	Možni vzrok	Rešitev
Aparat se ne zažene.	Vrata niso pravilno zaprta. Oblačila so se zataknila.	Vrata pravilno zaprite in ponovno zaženite. Preverite perilo.
Vrat ni mogoče odpreti.	Varnostna zaščita je aktivirana.	Odklopite napajanje in znova zaženite stroj.
Puščanje vode	Priključki ne tesnijo.	Preverite in privijte pipo za dovod vode. Preverite in očistite odvodno cev.
Ostanki pralnega praška v dozirniku za pralni	Pralni prašek je vlažen in/ali sprijet.	Dozirniki za pralni prašek očistite in obrišite do suhega.
Indikator ali zaslon ne deluje.	Pri matični plošči programatorja ali žicah je prišlo do težave s povezovanjem.	Odklopite napajanje in preverite, ali je vtič za omrežno napajanje pravilno priključen.
Nenormalen hrup	Pritrdilni vijaki so še vedno na svojem mestu. Tla niso trdna ali ravna.	Preverite, ali so vijaki za pričvrstitev odstranjeni. Preverite, ali je stroj postavljen na trdna in ravna tla.

Kode napak

Opis	Vzrok	Rešitev
E30	Vrata niso pravilno zaprta.	Vrata pravilno zaprite in ponovno zaženite.
E10	Težava z vbrizgavanjem vode med ciklom pranja.	Preverite, ali je vodni tlak dovolj visok. Poravnajte pipo za vodo. Očistite filter dovodnega ventila.
E21	Predolgo odvajanje vode	Preverite, ali je odvodna cev zamašena.
E12	Izliv vode	Ponovno zaženite aparat.
EXX	Drugo	Znova zaženite aparat. Če težave s tem ne morete odpraviti, se obrnite na služno za podporo kupcem.

Služba za podporo kupcem

Nadomestni deli za aparat so na voljo najmanj 10 let. Če imate kakršna koli vprašanja, se obrnite na našo službo za podporo kupcem:

OPOZORILO!

Tveganje električnega udara.

- Nikoli ne poskušajte popraviti aparata, ki je okvarjen ali domnevno okvarjen. Ogrozite lahko svoje življenje in življenja uporabnikov v prihodnosti. Takšna popravila lahko izvajajo samo pooblaščen specialisti.
- Z nepravilnim popravilom je garancija izničena in poznejše škode ni mogoče priznati.

Transport

POMEMBNI KORAKI PRI PREMIKANJU APARATA

- Odklopite aparat z napajanja in zaprite pipo za dovod vode.
- Preverite, ali so vrata in dozirniki za pralni prašek pravilno zaprti.
- Odstranite pipo za dovod vode in odvodno cev z napeljav v hiši.
- Voda naj do konca odteče iz aparata (glejte poglavje Vzdrževanje - čiščenje filtra odvodne črpalke).
- Pomembno: znova namestite 4 transportne vijake na zadnji strani aparata.
- Ta aparat je težak. Pri transportu bodite pazljivi. Med dvigovanjem nikoli ne držite delov, ki štrlijo iz stroja. Vrat stroja ni mogoče uporabiti kot ročaj.

Tehnične specifikacije

Najv. tok	10A
-----------	-----

Standardni tlak vode 0.05MPa~1MPa

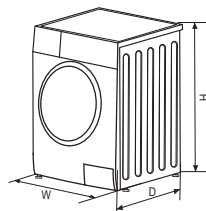

Napajanje	220-240V~,50Hz
Količina polnjenja pri pranju	9.0kg
Mere (Š x G x V)	595x565x850
Teža	71kg
Nazivna moč	2000W

Embalaža/star aparat



Ta oznaka kaže, da tega izdelka v EU ne smete odlagati skupaj z drugimi gospodinjskimi odpadki. Za preprečevanje morebitne škode za okolje ali zdravje človeka zaradi nenadzorovanega odlaganja odpadkov, stroj odgovorno reciklirajte, da boste spodbujali trajnostno ponovno uporabo snovnih virov. Rabljeni aparat vrnite v centre za zbiranje ali pa se obrnite na prodajalca, pri katerem ste izdelek kupili. Ta izdelek lahko prevzamemo in ga reciklirajo na način, ki je varen za okolje.

Informacijski list izdelka

DELEGIRANA UREDBA KOMISIJE (EU) 2019/2014 o označevanju gospodinjskih pralnih in pralno-sušilnih strojev z energijskimi nalepkami

Ime dobavitelja ali blagovna znamka: Tesla

Naslov dobavitelja: Tesla Electronics, Litjaska 47, 1000 Ljubljana, SI

Identifikacijska oznaka modela: WF91490M

Splošni parametri izdelka:

Parameter	Vrednost		Parameter	Vrednost	
Nazivna zmogljivost ^(a) kg	9,0		Mere v cm	Višina	850
				Širina	600
				Globina	570
Indeks energijske učinkovitosti ^(a) (EEl _w)	59,9		Razred energijske učinkovitosti ^(a)	B	
Indeks učinkovitosti pranja ^(a)	1,031		Učinkovitost izpiranja (g/kg) ^(a)	5,0	
Poraba energije v kWh na cikel za program eco 40–60 pri kombinaciji polne in delne obremenitve. Dejanska poraba energije je odvisna od načina uporabe aparata.	0,570		Poraba vode v litrih na cikel na podlagi programa eco 40–60 pri kombinaciji polne in delne obremenitve. Dejanska poraba vode je odvisna od načina uporabe aparata in trdote vode.	50	
Najvišja temperatura v obdelanem tekstilu ^(a) (°C)	Nazivna zmogljivost	38	Ponderirana vsebnost preostale vlage ^(a) (%)	53,9	
	Polovica	37			
	Četrтинska	22			
Hitrost ožemanja ^(a) (vrt/min)	Nazivna zmogljivost	1 350	Razred učinkovitosti ožemanja ^(a)	B	
	Polovica	1 350			
	Četrтинska	1 350			
Trajanje programa ^(a) (u:min)	Nazivna zmogljivost	3:48	Tip	Prostostoječi	
	Polovica	2:54			
	Četrтинska	2:54			

Emisije akustičnega hrupa, ki se prenaša po zraku v fazi ožemanja ^(a) Hrup (dB(A) glede na 1 pW)	76	Razred emisij akustičnega hrupa, ki se prenaša po zraku ^(a) (faza ožemanja)	B
Stanje izključenosti (W) (če je ustrezno)	0,50	Stanje pripravljenosti (W) (če je ustrezno)	1,00
Zamik vklopa (W) (če je ustrezno)	4,00	Omrežno stanje pripravljenosti (W) (če je ustrezno)	Ni relevantni
Minimalno trajanje garancije za aparat, ki jo ponuja dobavitelj: 24 mesecev			
Ta izdelek je zasnovan tako, da med ciklom pranja sprošča srebrove ione	NE		
Dodatne informacije:			
Povezava do spletnega mesta dobavitelja, kjer so na voljo informacije iz točke 9 Priloge II k Uredbi Komisije (EU) 2019/2023: office@tesla.info			

(a) za program eco 40-60.

BEZBEDNOSNA UPUTSTVA

Dobro pročitajte sledeće bezbednosne informacije i strogo ih se pridržavajte kako biste rizik od nastanka požara ili eksplozije i strujnog udara sveli na najmanju moguću meru i kako biste sprečili nastanak štete po imovinu, povređivanje ljudi ili gubitak života. Nepoštovanje pomenutih uputstava će svaku garanciju učiniti nevažećom.



UPOZORENJE!

Ova kombinacija simbola i signalne reči ukazuje na potencijalno opasnu situaciju koja, ukoliko se ne izbegne, za rezultat može imati smrt ili ozbiljne povrede.



OPREZ!

Ova kombinacija simbola i signalne reči ukazuje na potencijalno opasnu situaciju koja za rezultat može imati blage ili lakše povrede ili štetu po imovinu i okruženje.



NAPOMENA

Ova kombinacija simbola i signalne reči ukazuje na potencijalno opasnu situaciju koja za rezultat može imati blage ili lakše povrede.



UPOZORENJE!

Strujni udar!

- Ukoliko je priključni kabl oštećen, njegovu zamenu mora da obavi proizvođač, servis koji je angažovao ili lica sa sličnim kvalifikacijama, kako bi se izbegla opasnost.
- Ukoliko je mašina oštećena, ne sme se upotrebljavati sve dok proizvođač, njegov ovlašćeni servis ili osobe sa sličnim kvalifikacijama ne obavljaju njenu popravku. Rizik od strujnog udara!
- Uređaj mogu da upotrebljavaju deca starija od 8 godina, kao i osobe sa umanjanim fizičkim, čulnim ili mentalnim sposobnostima ili osobe bez iskustva i znanja ukoliko su pod nadzorom ili ukoliko su dobili uputstva o bezbednoj upotrebi uređaja i shvataju opasnosti koje upotreba istog nosi. Deca ne treba da se igraju uređajem. Deca ne treba da obavljaju čišćenje i korisničko održavanje uređaja bez nadzora.
- Decu je potrebno nadgledati kako se ne bi igrala uređajem.
- Životinje i deca se mogu uvući u mašinu. Pre svake upotrebe, proverite unutrašnjost mašine.
- Decu mlađu od 3 godine je neophodno držati dalje od uređaja ili pod konstantnim nadzorom.
- Nemojte se penjati na uređaj ili sedeti na istom.

Mesto instalacije i okruženje

- Sve supstance koje se koriste za pranje, kao i dodatne supstance, treba držati na bezbednom mestu van domašaja dece.
- Nemojte mašinu postavljati na pod prekriven tepihom. Tepih može da blokira otvore i tako ošteti mašinu.
- Držite uređaj što dalje od izvora toplote i direktnih sunčevih zraka kako biste sprečili oštećenja na plastičnim i gumenim delovima.
- Nemojte upotrebljavati uređaj u vlažnom okruženju ili u prostorijama u kojima je prisutan eksplozivni ili nagrizajući gas. U slučaju curenja ili prskanja vode, ostavite uređaj da se osuši na otvorenom.
- Uređaj se ne sme postavljati tako da se nalazi iza vrata koja je moguće zaključati, kliznih vrata ili vrata sa šarkom pozicioniranom na suprotnoj strani u odnosu na šarku mašine za pranje veša.
- Nemojte koristiti mašinu u prostorijama sa temperaturom nižom od 5°C, jer bi to moglo da ošteti neke od njenih delova. Ukoliko je upotreba mašine u pomenutim uslovima neizbežna, postarajte se da nakon svake upotrebe potpuno ispusite vodu iz uređaja (pogledajte odeljak „Održavanje – Čišćenje filtera na ispusnoj pumpi“) kako biste sprečili oštećenja nastala usled mržnjenja.
- Nemojte nikada upotrebljavati zapaljive sprejeve ili supstance u neposrednoj blizini uređaja.

Instalacija

- Pre upotrebe uređaja, uklonite kompletnu ambalažu i skinite šrafove za transport. U suprotnom, može doći do nastanka ozbiljnih oštećenja.

- Ovaj uređaj je opremljen jednim ulaznim ventilom i može se povezati isključivo na dovod hladne vode.
- Strujni utikač mora biti dostupan nakon instalacije.
- Pre prvog pranja odeće, proizvod treba jednom pustiti u rad sa praznim bubnjem, tako da prođe kroz sve faze ciklusa.
- Pre upotrebe mašine za pranje veša, potrebno je obaviti njenu kalibraciju.
- Nemojte na uređaj stavljati prekomerno teške predmete, poput kanistera za vodu ili uređaja za grejanje.
- Upotrebite novi komplet creva isporučen zajedno sa uređajem. Stare komplete creva ne treba ponovo upotrebljavati.
- Maksimalni pritisak ulazne vode je 1 MPa. Minimalni pritisak ulazne vode je 0,05 MPa.

Povezivanje na električne instalacije

- Uverite se da mašina ne pritiska kabl za napajanje, jer to može dovesti do njegovog oštećenja.
- Proizvod priključite u uzemljenu utičnicu zaštićenu osiguračem, koja je u skladu sa vrednostima navedenim u tabeli u okviru dela „Tehničke specifikacije“. Postupak uzemljavanja treba da obavi kvalifikovani električar. Uverite se da je instalacija mašine obavljena u skladu sa lokalnim propisima.
- Postupak povezivanja na vodovodne i električne instalacije mora da obavi kvalifikovano tehničko lice, a u skladu sa uputstvima proizvođača i lokalnim propisima o bezbednosti.



UPOZORENJE!

- Nemojte upotrebljavati razvodnike za utičnicu ili produžne kablove.
- Uređaj ne sme biti povezan na eksterni uređaj za uključivanje/isključivanje, poput tajmera, ili na kolo koje se redovno uključuje i isključuje.
- Ukoliko je u prostoriji prisutan zapaljivi gas, nemojte iskopčavati utikač iz strujne utičnice.
- Utikač nikada nemojte iskopčavati vlažnim rukama.
- Prilikom iskopčavanja, uvek vucite utikač, a ne kabl.
- Uređaj iskopčajte sa napajanja svaki put kada ga ne upotrebljavate.

Povezivanje na vodovodne instalacije

- Proverite spojeve sa ulaznim cevima za vodu, slavinom za vodu i ispusnim crevom kako biste detektovali moguće probleme nastale usled promena u pritisku vode. Ukoliko spojevi popuste ili počnu da cure, zatvorite slavinu i popravite ih. Uređaj počnite da upotrebljavate tek nakon što kvalifikovane osobe obavie adekvatnu instalaciju cevi i creva.
- Tokom rada, staklena vrata mogu postati izuzetno vrela. Kada je mašina u funkciji, držite decu i kućne ljubimce što dalje od nje.
- Ulazna i izlazna creva za vodu je potrebno instalirati na bezbedan način, tako da ne dode do njihovog oštećenja. U suprotnom, može doći do curenja vode.
- Nemojte skidati filter na pumpi za ispuštanje vode sve dok u uređaju još uvek ima vode. Može doći do ispuštanja velike količine vode, uz rizik od poparivanja usled upotrebe vrele vode.

Rad i održavanje

- Nikada nemojte upotrebljavati zapaljive, eksplozivne ili toksične rastvarače. Nemojte upotrebljavati benzin, alkohol i slično umesto deterdženata. Birajte isključivo one deterdžente koji su pogodni za mašinsko pranje.
- Uverite se da su svi džepovi ispražnjeni. Oštri i kruti predmeti, poput novčića, broševa, eksera, šrafova, kamenčića i dr. mogu naneti ozbiljna oštećenja ovoj mašini.
- Pre nego što garderobu stavite u uređaj, iz džepova izvadite sve predmete, poputupaljača i šibica.
- Temeljno isperite veš koji ste ručno prali.
- Pre sušenja u uređaju, veš koji je zaprljan supstancama poput kuhinjskog ulja, acetona, alkohola, benzina, kerozina, sredstava za uklanjanje fleka, terpentina, voska i sredstava za uklanjanje voska potrebno je oprati u vreloj vodi koja sadrži dodatnu količinu deterdženta.
- Veš koji u sebi sadrži sunderastu gumu (sunder od lateksa), kapice za tuširanje, vodootpornu tkaninu, komade sa gumenom postavom i odeću ili jastuke koji sadrže delove od sunderaste gume ne treba sušiti u mašini.
- Omekšivače tkanine ili slične proizvode bi trebalo upotrebljavati u skladu sa preporukama navedenim na uputstvu za njih.
- Nikada nemojte pokušavati da vrata otvarate uz upotrebu sile. Vrata će se otključati ubrzo nakon završetka ciklusa.

- Nemojte vrata zatvarati uz upotrebu prekomerne sile. Ukoliko imate poteškoće prilikom zatvaranja vrata, proverite da li je veš pravilno ubačen i raspoređen.
- Pre svakog postupka čišćenja i održavanja, kao i nakon svake upotrebe, iskopčajte uređaj i zatvorite slavinu.
- Nemojte nikada čistiti uređaj tako što ćete ga polivati vodom. Rizik od strujnog udara
- Kako bi se izbegao nastanak opasnosti, popravke obavlja isključivo proizvođač, njegov ovlašćeni serviser ili lica sa sličnim kvalifikacijama. Proizvođač se neće smatrati odgovornim za oštećenja koja su svojim intervencijama izazvala neovlašćena lica.

Transport

- Pre obavljanja transporta:
 - Potrebno je da stručno lice ponovo postavi šrafove na mašinu.
 - Vodu koja se zadržala unutar mašine potrebno je ispustiti.
- Ovaj uređaj je težak. Budite pažljivi prilikom premeštanja. Prilikom podizanja, nikada nemojte mašinu držati za isturene delove. Vrata mašine se ne smeju upotrebljavati kao drška.

Predviđena upotreba

Proizvod je namenjen isključivo za upotrebu u domaćinstvu i za tkanine u količinama karakterističnim za domaćinstvo, adekvatnim za mašinsko pranje i sušenje. Uređaj je namenjen isključivo za upotrebu u zatvorenom prostoru i nije predviđen za ugradnju. Upotreba uređaja treba da uvek bude usklađena sa ovim uputstvima. Uređaj nije namenjen za komercijalnu upotrebu. Svaka drugačija upotreba se smatra neadekvatnom. Proizvođač ne snosi odgovornost za oštećenja ili povrede nastale kao rezultat takve upotrebe.

- Ovaj uređaj je predviđen za upotrebu u domaćinstvima i sličnom okruženju poput:
 - Kuhinja za osoblje u prodavnicama, kancelarijama i drugom radnom okruženju;
 - Poljoprivrednih domaćinstava;
 - Hotela, motela i ostalih objekata rezidencijalnog tipa, gde se stavlja na raspolaganje klijentima;
 - Objekata koji pružaju uslugu noćenja sa doručkom;
 - Zajedničkih prostorija u stambenim blokovima ili samouslužnih perionica.

POSTAVLJANJE

Opis proizvoda

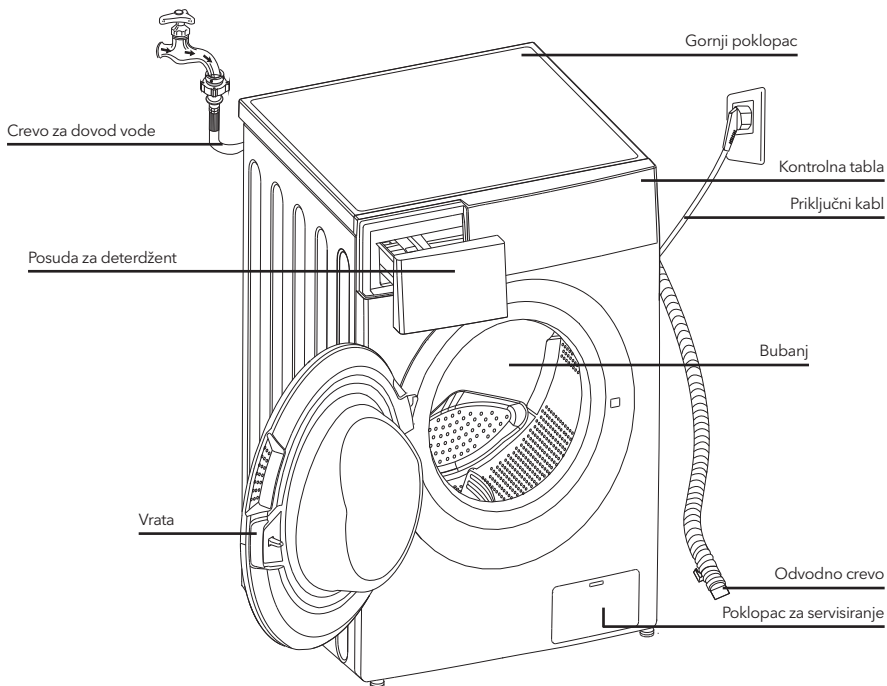

NAPOMENA

Slika proizvoda je data isključivo u ilustrativne svrhe. Za pravi izgled proizvoda, pogledajte uređaj koji ste kupili.

Dodatna oprema



Poklopci x 4



1 x Crevo za dovod
hladne vode



Korisničko uputstvo

Prostor u kome se uređaj postavlja

UPOZORENJE!

- Važno je da proizvod bude stabilan kako bi se sprečilo njegovo pomicanje tokom rada! Uverite se da je mašina iznivelisana i stabilna.
- Uverite se da proizvod nije postavljen preko priključnog kabla.
- Postarajte se da postoji minimalno rastojanje između zidova i uređaja, na način prikazan na slici.

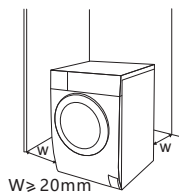

Pre postavljanja mašine, potrebno je da pronađete mesto sa sledećim karakteristikama:

1. Ima čvrstu, suhu i ravnu površinu.
2. Nije izloženo direktnim zracima sunca.
3. U dovoljnoj meri je provetreno.
4. Ima sobnu temperaturu iznad 0°C.
5. Držite što dalje od izvora toplote, poput uređaja u kojima se sagoreva uglj ili gas.



Raspakivanje mašine za pranje

⚠ UPOZORENJE!

- Ambalaža (npr. folija, stiropor) može biti opasna za decu.
- Postoji rizik od gušenja! Kompletanu ambalažu držite na bezbednoj udaljenosti od dece.

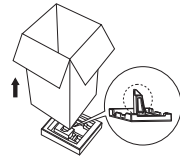

1. Uklonite kartonsku kutiju i delove od stiropora.
2. Podignite mašinu za pranje veša i skinite osnovu na kojoj se proizvod nalazi. Uverite se da je mali trougaoni sunder uklonjen zajedno sa osnovom. Ukoliko to nije slučaj, položite proizvod postrance, a zatim rukom skinite mali sunder sa dna proizvoda.
3. Uklonite traku kojom su pričvršćeni priključni kabl i odvodno crevo.
4. Izvadite dovodno crevo iz bubnja

Uklanjanje transportnih šrafova

⚠ UPOZORENJE!

- Pre upotrebe proizvoda, morate ukloniti transportne šrafove koji se nalaze na zadnjoj strani proizvoda.



Pomoću ključa, popustite 4 šrafa za transport

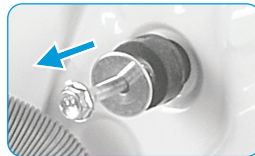

Skinite šrafove zajedno gumenim elementima i sačuvajte ih

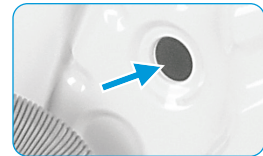

Zapušite otvore pomoću transportnih čepova za otvore

Nivelisanje mašine za pranje veša

⚠ UPOZORENJE!

- Navojni prstenovi za pričvršćivanje moraju na svim nožicama biti dobro pričvršćeni za kućište.

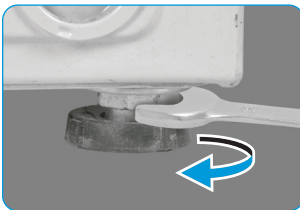

1. Popustite navojni prsten za pričvršćivanje.
2. Okrećite nožicu sve dok ne dodirne pod.
3. Podesite nožice i fiksirajte navojne prstenove pomoću ključa. Uverite se da je mašina iznivelisana i stabilna.

Povezivanje dovodnog creva za vodu

⚠ UPOZORENJE!

- Da biste sprečili curenje ili oštećenja prouzrokovana vodom, pratite uputstva data u ovom poglavlju!
- Nemojte savijati, lomiti, prepravljati, niti seći dovodno crevo za vodu.



Povežite crevo za dovod vode sa ulaznim ventilom za vodu i slavinom za hladnu vodu, na način prikazan na slici.



☰ NAPOMENA

Povežite rukom, bez upotrebe alata. Proverite da li su spojevi dobro pričvršćeni.

Odvodno crevo

⚠ UPOZORENJE!

- Nemojte savijati, niti istezati odvodno crevo.
- Pravilno postavite odvodno crevo. U suprotnom, može doći do curenja vode usled oštećenja.

Odvodno crevo se može povezati na dva načina:

1. Stavite ga u slivnik za vodu.

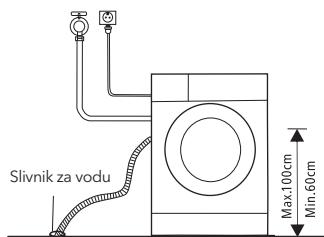

2. Povežite ga sa dodatnom ispusnom cevi slivnika za vodu.

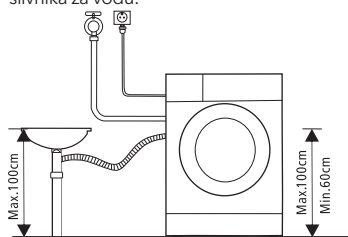

RAD UREĐAJA

Brzi početak

⚠ OPREZI!

- Pre pranja veša, proverite da li je uređaj pravilno postavljen.
- Pre nego što je izašao iz fabrike, Vaš uređaj je prošao kroz kompletnu proveru. Da biste uklonili preostalu vodu i neutralisali potencijalne neprijatne mirise, pre prve upotrebe se preporučuje da očistite svoj uređaj. Ovo se vrši aktiviranjem programa za pamuk (Cotton) na 90°C, bez veša i deterdženta.

☰ KALIBRACIJA

Za najbolje performanse mašine za pranje veša, preporučuje se njena kalibracija.

Uređaj može da detektuje količinu veša u bubnju. Ovom funkcijom se vrši optimizacija performansi proizvoda maksimalnim smanjenjem potrošnje energije i vode, što Vam donosi uštedu u smislu novca i vremena. Iz tog razloga, za najbolju upotrebu uređaja se preporučuje obavljanje njegove kalibracije.

1. Izvadite svu dodatnu opremu iz bubnja i zatvorite vrata;
2. Prikopčajte utikač u strujnu utičnicu;
3. Uključite mašinu za pranje veša i istovremeno zadržite pritisak na tasterima „Delay“ (Odloženi start) i „Speed“ (Brzina centrifuge) u trajanju od 10 sekundi, sve dok se na displeju ne pojavi „t19“;
4. Pritisnite taster ▷|| kako biste aktivirali uređaj i sačekajte dok se na displeju ne pojavi „****“.

1. Pre pranja veša



Uključite u struju

Pustite vodu

Napunite vešom

Zatvorite vrata

Dodajte deterdžent



NAPOMENA

Deterdžent se u pregradu I dodaje samo ako izaberete pretpranje kod mašina koje imaju ovu funkciju.

2. Pranje

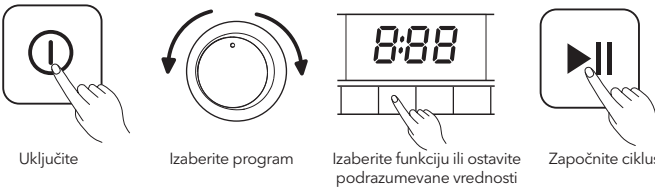

Uključite

Izaberite program

Izaberite funkciju ili ostavite podrazumevane vrednosti

Započnite ciklus

3. Nakon pranja

Oglašava se alarm, a na displeju stoji „End“ (Kraj ciklusa).

Pre svakog pranja

- Radni uslovi mašine trebalo bi da se kreću od (5 do 40)°C. Ukoliko uređaj upotrebljavate na temperaturama nižim od 0°C, može doći do oštećenja ulaznog ventila i odvodnog sistema. Ukoliko se nalazi u okruženju u kome je temperatura 0°C ili niža, mašinu je potrebno preneti u okruženje sa normalnom sobnom temperaturom kako biste pre upotrebe bili sigurni da u dovodnom crevu za vodu i odvodnom crevu nema zamrznute vode.
- Pre pranja, proverite etikete na vešu i pojašnjenja za upotrebu deterdženta. Za adekvatno mašinsko pranje, upotrebljavajte deterdžente koji ne proizvode penu ili je proizvode u manjoj meri.



Proverite etiketu

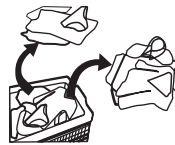

Sortirajte veš prema teksturi



Izdajte predmete iz džepova

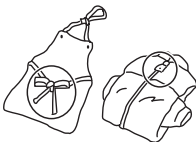

Prevezite dugačke trake, zakopčajte rasfešluse i zakopčajte dugmad



Manje komade veša stavite u jastučnicu

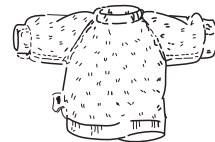

Obrnite garderobu koja se lako čeba na naličje. Isto učinite i sa garderobom koja ima duga vlakna

UPOZORENJE!

- Ne perite veš koji je prethodno bio u kontaktu sa kerozinom, benzinom, alkoholom i drugim zapaljivim materijalima.
- Pranje jednog komada veša može dovesti do značajne neizbalansiranosti uređaja, zbog čega se može uključiti alarm. Stoga se preporučuje dodavanje još jednog ili dva komada veša, kako bi proces ispuštanja vode teкао glatko.

Posuda za deterdžent

- I Deterdžent za pretpiranje
- II Deterdžent za pranje
- ☼ Omekšivač
- ☉ Otpustite taster kako biste izvadili pregradu za deterdžent

OPREZ!

Deterdžent se u pregradu I dodaje samo ako izaberete funkciju pretpiranje.

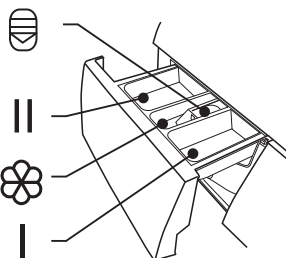

Program	I	II / ☉	☼
Cotton (Pamuk)	○	●	○
Synthetic (Sintetika)	○	●	○
Mix (Kombinovani veš)	○	●	○
Bed Linen (Posteljina)	○	●	○
Baby Care	○	●	○
20°C		●	○
Drum Clean (Čišćenje bubnja)			

Program	I	II / ☉	☼
Spin Only (Samo centrifuga)			
Rinse & Spin (Ispiranje i centrifuga)			○
Wool (Vuna)		●	○
ECO 40-60		●	○
Sterilizacija		●	○
Quick 15'		●	○

● Obavezno

○ Opciono

Preporuke u vezi sa deterdžentom

Preporučeni deterdžent za pranje	Ciklusi pranja	Temp. pranja	Tip veša i tkanina
Snažni deterdžent sa sredstvima za izbeljivanje i optičkim izbeljivačima	Cotton (Pamuk), ECO 40-60, Mix (Kombinovani veš), Bed Linen (Posteljina)	20/30/40/60	Beli veš od pamuka ili lana otpornog na iskuvavanje
Deterdžent za pranje obojenog veša, bez sredstava za izbeljivanje i optičkih izbeljivača	Cotton (Pamuk), Mix (Kombinovani veš), Bed Linen (Posteljina)	Cold/20/30/40	Obojeni veš od pamuka ili lana
Deterdžent za pranje obojenog veša ili blagi deterdžent bez optičkih izbeljivača	20°C, Synthetic (Sintetika)	20	Obojeni veš od vlakana lakih za održavanje i sintetičkih materijala
Blagi deterdžent za pranje	Synthetic (Sintetika)	20/30	Delikatne tkanine, svila, viskoza
Specijalni deterdžent za vunu	Wool (Vuna)	20/30	Vuna

NAPOMENA

- Pre nego što zgrudvane ili slepljene deterdžente ili dodatna sredstva sipate u pregradu za deterdžent, možete ih razblažiti u malo vode kako biste sprečili začepljenje ulaznog dela pregrade za deterdžent i prelivanje vode.
- Izaberite odgovarajući tip deterdženta za najbolji učinak prilikom pranja uz minimalnu potrošnju vode i struje.
- Za postizanje najboljih rezultata prilikom pranja, važno je upotrebiti odgovarajuću dozu deterdženta.
- Ukoliko bubanj nije napunjen do maksimalnog kapaciteta, stavite manju količinu deterdženta.
- Uvek prilagodite količinu deterdženta stepenu tvrdoće vode. Ukoliko je voda iz Vašeg vodovoda meka, upotrebite manje deterdženta.
- Količinu deterdženta odredite prema stepenu zaprljanosti veša. Manje zaprljana garderoba zahteva manje deterdženta.
- Visoko-koncentrovani deterdžent (kompaktni deterdžent) zahteva posebnu preciznost prilikom doziranja.

Znaci prekomerne količine deterdženta uključuju sledeće:

- stvaranje velike količine pene
- loši rezultati pranja i ispiranja

Znaci nedovoljne količine deterdženta uključuju sledeće:

- veš poprima sivu boju
- formiranje sloja kamena na bubnju, grejaču i/ili vešu

Kontrolna tabla

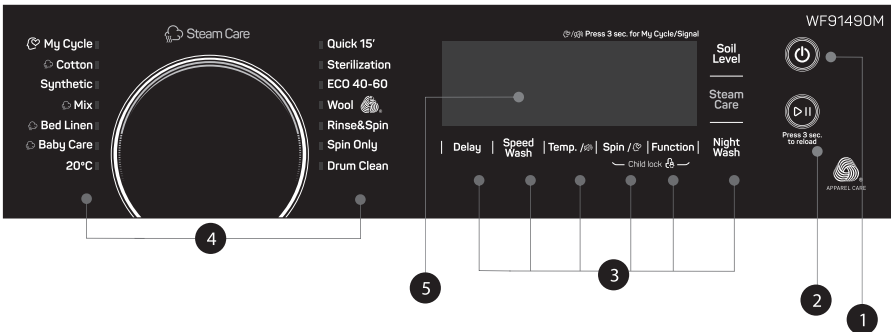

1. On/Off (Uključeno/Isključeno)

Proizvod je uključen ili isključen.

2. Start/Pause (Početak/Pauza)

Pritiskom na ovaj taster ćete započeti ili pauzirati ciklus pranja.

3. Opcije

Ovi tasteri Vam omogućavaju da izaberete dodatne funkcije, pri čemu će pomenuti tasteri nakon odabira zasvetleti.

4. Program

Zavisno od tipa veša.

5. D displej

Na displeju su prikazana podešavanja, procenjeno preostalo vreme, opcije i statusne poruke u vezi sa Vašom mašinom za pranje veša. Displej će ostati uključen tokom celokupnog ciklusa.

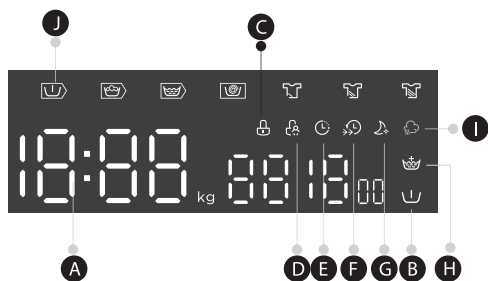
**A** Displej

Vreme trajanja ciklusa pranja 125
 Početak odložen za 2h
 Brzina centrifugiranja E 30
 Greška
 Ciklus završen Temperatura 30
 End

B Pretpranje**C** Zaključavanje vrata**D** Zaključavanje zbog bezbednosti dece**E** Odložen početak**F** Brzo Pranje**G** Noćno pranje**H** Dodatno ispiranje**I** Steam Care**J** Pretpranje-Pranje-Ispiranje-Centrifuga

Programi

Program	Težina veša (kg)	Prikazano vreme
Cotton (Pamuk)	9.0	3:39
Synthetic (Sintetika)	4.5	3:18
Mix (Kombinovani veš)	9.0	1:20
Bed Linen (Posteljina)	9.0	1:48
Baby Care	9.0	1:42
20°C	4.5	1:01
Drum Clean (Čišćenje bubnja)	-	1:18
Spin Only (Samo centrifuga)	9.0	0:12
Rinse & Spin (Ispiranje i centrifuga)	9.0	0:20
Wool (Vuna)	2.0	1:07
ECO 40-60	-	3:48
Sterilizacija	4.5	2:27
Quick (Brzo pranje) 15'	2.0	0:15

NAPOMENA

Parametri navedeni u ovoj tabeli su namenjeni isključivo za informisanje korisnika. Realni parametri se mogu razlikovati od parametara navedenih u prethodnoj tabeli.

Ciklus	Nominalni kapacitet u kg	Temperatura	Trajanje ciklusa u č: min	Potrošnja energije u kWh/ciklusu	Potrošnja vode u L/ciklusu	Najviša temperatura pranja °C ¹⁾	Preostala vlaga u % / Brzina centrifugiranja u rpm ²⁾
20°C	4.5	20	1:01	0.189	48	20	65% / 1000
Cotton (Pamuk) 60°C	9.0	60	3:44	1.734	78	60	53% / 1400
Mix (Kombinovani veš)	9.0	40	1:20	0.813	78	40	70% / 800
Quick (Brzo pranje) 15'	2.0	Hladno	0:15	0.030	31	Hladno	70% / 800
Bed Linen (Posteljina)	9.0	40	1:48	0.862	78	40	65% / 1000
ECO 40-60 ³⁾	9.0	-	3:48	0.952	63.2	38	53% / 1350
	4.5	-	2:54	0.662	45.5	37	53% / 1350
	2.5	-	2:54	0.221	31.4	22	53% / 1350

- Gorenavedeni podaci su dati isključivo u informativne svrhe, a mogu se menjati zavisno od uslova prilikom realne upotrebe uređaja.
- Za sve programe, izuzev programa ECO 40-60, prikazane su samo okvirne vrednosti.
- Prema Uredbi EN 60456:2016+A11:2020 With(EU) 2019/2014, (EU) 2019/2023, (EU) 2021/340, (EU) 2021/341, Klasa energetske efikasnosti u EU je: B
Program za testiranje energetske efikasnosti: ECO 40-60. Ostali parametri podešeni na podrazumevano. Polovina težine veša za model od 9.0kg:4.5kg. Četvrtina težine veša za model od 9.0kg:2.5kg.

Programi

Dostupni su različiti programi, zavisno od tipa veša.

Programi	
Cotton (Pamuk)	Izdržljiv tekstil i tekstil otporan na toplotu, napravljen od pamuka ili lana.
Synthetic (Sintetika)	Za pranje sintetičkog veša, na primer majica, kaputa, veša od kombinovanih materijala. Prilikom pranja pletenog veša, smanjite količinu deterdženta zbog njegovog labavog tkanja i lakog formiranja pene.
Baby Care (Održavanje bebi veša)	Za pranje bebi odeće. Bebi odeću može učiniti čistijom, a postupak ispiranja učinkovitijim u cilju zaštite kože beba.
Mixed (Kombinovani veš)	Za kombinaciju pamučnog i sintetičkog veša.
Bed Linen (Posteljina)	Ovaj program je specijalno dizajniran za pranje jorgana.
20°C	Podrazumevana temperatura od 20°C, moguće je odabrati hladnu vodu.
ECO 40-60	Podrazumevana temperatura iznosi 40°C, bez mogućnosti izbora, pogodno za pranje veša na temperaturama od oko 40°C-60°C.
Quick (Brzo pranje) 15'	Izuzetno kratak program, pogodan za pranje malih količina blago zaprljanog veša.
Sterilizacija	Održavajte temperaturu pranja iznad 60 stepeni duže od 30 minuta, efikasno uklanjajući štetne bakterije.

Wool (Vuna)	Vuna koja se pere ručno ili mašinski, ili tkanine bogate vunom. Posebno blag program pranja kojim se sprečava skupljanje veša, duže pauze u okviru programa (tkanine miruju u tečnosti koja se koristi za pranje).
Spin Only (Samo centrifuga)	Dodatno centrifugiranje uz mogućnost izbora brzine centrifuge.
Rinse&Spin (Ispiranje i centrifuga)	Dodatno ispiranje sa centrifugiranjem.
Drum clean (Čišćenje bubnja)	Podrazumeva sterilizaciju pri temperaturi od 90°C, čime se unapređuje proces pranja veša. Prilikom aktiviranja ovog programa nije moguće staviti veš ili druge perive predmete u bubanj. Efekat čišćenja će biti bolji ako se u bubanj stavi odgovarajuća količina izbeljivača na bazi hlora. Potrošači ovaj program mogu koristiti redovno, u skladu sa svojim potrebama.

¹⁾ Najviša temperatura veša dostignuta u toku ciklusa pranja u trajanju od najmanje 5 minuta.

²⁾ Vлага koja preostane nakon ciklusa pranja, izražena u procentima sadržaja vode, i brzina centrifugiranja pri kojoj je ova vrednost postignuta.

³⁾ Programom ECO 40-60 se može zajedno, u okviru istog ciklusa, oprati normalno zaprljan pamučni veš, na čijoj deklaraciji stoji da ga je moguće prati na temperaturama od 40°C ili 60°C. Ovaj program se koristi za procenu stepena usaglašenosti sa uredbom ((EU) 2019/2014, (EU) 2019/2023, (EU)2021/340, (EU) 2021/341

Generalno, najefikasniji u smislu potrošnje energije su programi koji rade na niskim temperaturama, a traju duže.



































Ukoliko mašinu za pranje veša u domaćinstvu napunite do maksimalnog kapaciteta naznačenog za određeni program, pružićete svoj doprinos uštedi energije i vode.









Brzina centrifugiranja utiče na stepen buke i preostali sadržaj vlage: što je brzina centrifugiranja tokom faze centrifugiranja veća, to je buka veća, a preostali sadržaj vlage niži.

! OPREZ!

Ukoliko dođe do prekida u snabdevanju električnom energijom prilikom rada mašine, odabrani program će biti sačuvan u posebnoj memoriji. Nakon što snabdevanje električnom energijom bude ponovno uspostavljeno, mašina će nastaviti da radi u pomenutom programu.

Opције

Ciklus	Podrazumevana temp. (°C)	Podrazumevana brzina centrifugiranja u rpm	Dodatne funkcije
Ciklusi pranja		1400	
Cotton (Pamuk)	40	1400	    
Synthetic (Sintetika)	40	1200	   
Mix (Kombinovani veš)	40	800	    
Bed Linen (Posteljina)	40	1000	    
Baby Care (Održavanje bebi veša)	60	1000	    
20°C	20	1000	   
Drum Clean (Čišćenje bubnja)	90	--	 
Spin Only	--	1000	 
Rinse&Spin (Ispiranje i centrifuga)	--	1000	  

Ciklus	Podrazumevana temp. (°C)	Podrazumevana brzina centrifugiranja u rpm	Dodatne funkcije
Wool (Vuna)	40	600	  
ECO 40-60	--	800	
Sterilizacija	70	800	  
Quick (Brzo pranje) 15'	--	800	 

NAPOMENA

- Za informacije u vezi sa maksimalnom brzinom centrifugiranja, vremenom trajanja programa i drugim podacima o programu ECO 40-60, pogledajte sadržaj naveden na stranici sa karakteristikama proizvoda.
- U tabeli je navedeno koji ciklusi nude opcije za podešavanje i koje su to opcije, kao i koja podešavanja nije moguće uneti za dati ciklus.

Temp.

Temp.

Kada je potrebno, temperatura pranja se može podesiti pritiskom na dugme za temperaturu u sledećim koracima: Hladno - 20°C - 30°C - 40°C - 60°C - 90°C.

Speed

Brzina centrifugiranja

Ukoliko je potrebno, brzina prilikom centrifugiranja se može podesiti pritiskom na taster Speed (Brzina centrifugiranja) u sledećim koracima: 1400: 0-400-600-800-1000-1200-1400

Delay

Odloženi start

Podešavanje funkcije Delay (Odloženi start):

1. Izaberite program
2. Pritisnite taster Delay (Odloženi start) kako biste odabrali vreme (vreme odlaganja starta se kreće u opsegu od 0 do 24 H.)
3. Pritisnite taster [Start/Pauza] (Početak/Pauza) kako biste aktivirali funkciju odloženog starta.



Izaberite program



Podesite vreme



Aktivirajte odbrojavanje

Otkazivanje funkcije Delay (Odloženi start) pritisnite taster [Delay] (Odloženi start) sve dok na displeju ne bude stajalo 0H. Potrebno je pritisnuti pre započinjanja programa. Ukoliko je program već aktiviran, trebalo bi ga isključiti kako biste podesili novi.

**Pretpranje**

Funkcija dodatnog pranja pre početka glavnog ciklusa pranja povećava učinak pranja. Napomena: Potrebno je dodati deterdžent u odeljak I.

**Dodatno ispiranje**

Nakon odabira ove funkcije, veš će dobiti dodatno ispiranje.

**Soil Level**

Vreme pranja će se povećati ili smanjiti nakon što ga izaberete.

**Brzo pranje**

Ovom funkcijom možete skratiti trajanje ciklusa pranja.

**Moj ciklus**

Za memorisanje često upotrebljavanog programa.

Nakon odabira programa i podešavanja opcija, pritisnite taster [Speed] (Brzina centrifugiranja) u trajanju od 3 sek. pre početka pranja. Podrazumevano podešavanje za ciklus je Cotton (Pamuk).

**Steam Care**

Funkcija Steam Care se može izabrati odabirom „Cotton“, „Mix“ i „Bed Linen“ i „Baby Care“. Korisnici mogu da vide paru u bubnju kada koriste Steam Care funkciju.

**Night Wash**

Ako je izabrana brzina centrifuge veća od 800 obrtaja u minuti, promenite je na 800 obrtaja u minuti, a u međuvremenu otkažite zvuk dugmeta.

**Zaključavanje zbog bezbednosti dece**

Kada bi se izbeglo da deca na neodgovarajući način rukuju proizvodom.

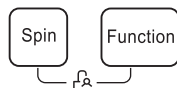

Pritisnite [Spin] i [Function] istovremeno 3 sekunde dok se čuje zvučni signal. Indikator za zaključavanje zbog bezbednosti dece se uključuje.

**OPREZ!**

Kada je aktivirano Zaključavanje zbog bezbednosti dece, na displeju će se naizmenično prikazivati „CL“ i preostalo vreme. Pritiskom na bilo koje drugo dugme indikator za Child Lock će treptati 3 sekunde.

Kada se program završi, „CL“ i „END“ će se smenjivati na displeju 10 sekundi, a zatim će indikator treptati 3 sekunde.

Zaključavanje zbog bezbednosti dece deaktivira funkciju svih tastera osim dugmeta za uključivanje/isključivanje i dugmeta za zaključavanje zbog bezbednosti dece! Samo istovremeni pritisak na dva dugmeta [Spin] i [Function] može deaktivirati Child Lock! Deaktivirajte Dečiju bravu pre nego što izaberete novi program!

**Utišavanje zvučnog signala**

Izaberite program

Pritisnite taster [Temp./] i zadržite pritisak u trajanju od 3 sekunde. Zvučni signal je utišan.

Da biste aktivirali zvučni signal, ponovo pritisnite ovaj taster i zadržite pritisak u trajanju od 3 sekunde. Ovo podešavanje će biti aktivirano do sledećeg resetovanja.

**OPREZ!**

Nakon što utišate zvučni signal, zvuci uređaja se više neće aktivirati.



Press 3 sec. to reload

Dodatno punjenje

Ovu operaciju je moguće izvesti u toku procesa pranja. Situacija u kojoj se bubanj još uvek okreće i kada je napunjen velikom količinom vode visoke temperature nije bezbedna i vrata se ne mogu na silu otvoriti. Za dodatno punjenje, zadržite pritisak na tasteru [Start/Pause] (Početak/Pauziranje) u trajanju od 3 sekunde i počnite da dodajete veš u toku trajanja programa. Pratite sledeće korake:

1. Sačekajte dok bubanj ne prestane da se okreće.
2. Opcija zaključavanja vrata će se deaktivirati.
3. Kada ubacite dodatni veš, zatvorite vrata i pritisnite taster [▷||].



Zadržite pritisak na tasteru [▷||] u trajanju od 3 sek.



Dopunite uređaj vešom



Početak

**OPREZ!**

Nemojte koristiti funkciju ponovnog punjenja vode kada je nivo vode preko unutrašnje ivice ili je temperatura viša.

ODRŽAVANJE

Čišćenje i održavanje



UPOZORENJE!

Pre nego što započnete sa održavanjem, izvucite kabal iz utičnice i zavrnite slavinu.

Čišćenje kućišta

Pravilnim održavanjem, možete produžiti životni vek mašini za pranje veša. Po potrebi, njene površine se mogu čistiti razblaženim, neabrazivnim i neutralnim deterdžentom. Ukoliko dođe do preliivanja vode, odmah obrišite vlažnom krpom. Izbegavajte kontakt sa oštrim predmetima. Nikada ne koristite oštre predmete za čišćenje uređaja.



OPREZI!

Zabranjena je upotreba mravlje kiseline i rastvarača na bazi razblažene mravlje kiseline ili sličnih proizvoda, kao što su alkohol, rastvarači ili hemijski proizvodi itd.

Čišćenje bubnja

Rđu koju metalni predmeti stvore unutar bubnja trebalo bi odmah ukloniti pomoću deterdženata bez hlora. Nikada ne koristite čeličnu vunu.



NAPOMENA

Ne stavljajte veš u mašinu za pranje veša tokom ciklusa čišćenja bubnja.

Čišćenje zaptivne gume i stakla na vratima

Posle svakog pranja, obrišite staklo i zaptivnu gumu kako biste uklonili fina vlakna i mrlje. Naslage finih vlakana mogu da dovedu do curenja. Posle svakog pranja, uklonite novčiće, dugmad i druge predmete koji se mogu naći u zaptivnoj gumi. Da biste osigurali normalan rad uređaja, svakog meseca očistite zaptivku i staklo na vratima.

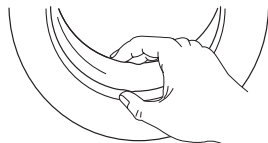

Čišćenje ulaznog filtera



NAPOMENA

Smanjenje protoka vode je znak da filter treba da se očisti.

1. Zatvorite slavinu i skinite sa nje crevo za dovod vode.
2. Četkicom očistite filter.
3. Odšrafite crevo za dovod vode sa poedine mašine. Izvadite filter pomoću dugih klješta.
4. Upotrebite četkicu kako biste očistili filter.
5. Ponovo postavite filter na deo za dovod vode i ponovo povežite crevo za dovod vode.
6. Da biste osigurali normalan rad uređaja, na svaka 3 meseca očistite ulazni filter

1

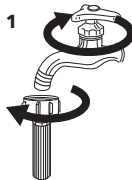

2



3

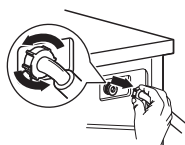

4

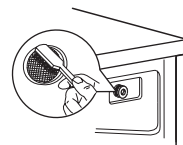

Očistite pregradu za deterdžent

1. Pritisnite deo za otpuštanje [] na poklopcu pregrade za omeškivač i izvucite fioku sa pregradama iz otvora. Očistite unutrašnjost otvora četkicom.
2. Podignite poklopac pregrade za omeškivač sa fioke sa pregradama i vodom operite oba elementa.
3. Vratite poklopac pregrade za omeškivač i gurnite fioku nazad u otvor.

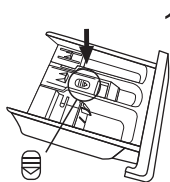

Pritisnite deo za otpuštanje i izvadite fioku sa pregradama

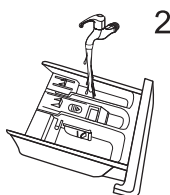

Očistite fioku sa pregradama i poklopac pregrade za omeškivač pod mlazom vode

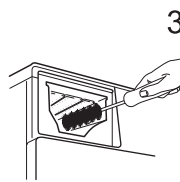

Očistite otvor mekanom četkicom

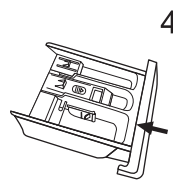

Ubacite fioku sa pregradama

NAPOMENA

- Nemojte za čišćenje plastičnih delova upotrebljavati abrazivna ili nagrizajuća sredstva.
- Da biste osigurali normalan rad uređaja, na svaka 3 meseca očistite pregradu za deterdžent.

Čišćenje filtera na ispusnoj pumpi

UPOZORENJE

- Uverite se da je mašina završila ciklus pranja i da je ispražnjena. Isključite je i iskopčajte iz struje pre nego što započnete postupak čišćenja filtera na ispusnoj pumpi.
- Čuvajte se vrele vode. Sačekajte da se voda ohladi. Rizik od opekotina!
- Da biste osigurali normalan rad uređaja, na svaka 3 meseca očistite filter.

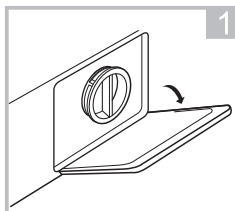

Otvorite donji poklopac

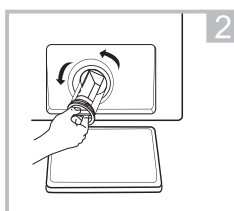

Otvorite filter tako što ćete ga okretati u smeru suprotnom od smeru kretanja kazaljke na satu

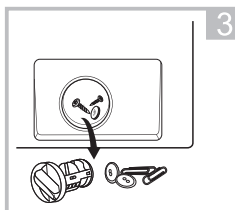

Izvadite strane predmete

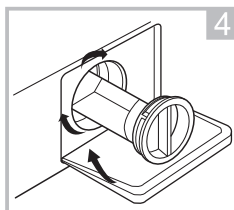

Zatvorite donji poklopac

OPREZ!

Zavisno od izabranog programa, prilikom rada uređaja pumpa može sadržati vrelu vodu. Nemojte nikada skidati poklopac pumpe u toku ciklusa pranja. Uvek sačekajte da uređaj završi ciklus i isprazni se. Prilikom vraćanja poklopcu na njegovo mesto, uverite se da je dobro pričvršćen.

Otklanjanje kvarova

Whenever there is a problem with the appliance, check if you can solve it following the tables below. If the problem persists, please contact the customer service.

Opis	Mogući razlog	Rešenje
Mašina za pranje veša ne počinje da radi	Vrata nisu dobro zatvorena Veš se zaglavio	Ponovo pokrenite mašinu nakon zatvaranja vrata Proverite da li se veš zaglavio
Vrata ne mogu da se otvore	Aktivirana je opcija zaštite	Isključite proizvod iz struje i ponovo ga pokrenite
Curenje vode	Dovodna cev ili odvodno crevo nije dobro pričvršćeno	Proverite i pričvrstite cevi za vodu Očistite odvodno crevo
Ostaci deterdženta u posudi	Deterdžent je vlažan ili zgrudvan	Očistite i obrišite posudu za deterdžent
Indikator ili displej se ne uključuje	Postoji problem sa povezivanjem u programatoru ili u nekom drugom delu opreme	Proverite da li je uređaj isključen iz struje i da li je utikač dobro povezan sa utičnicom
Neuobičajena buka	Šrafovi za fiksiranje nisu skinuti sa uređaja. Pod nije čvrst ili ravan.	Proverite da li su šrafovi za pričvršćivanje uklonjeni Proverite da li je uređaj postavljen na čvrstoj i ravnoj podlozi

Šifre grešaka

Opis	Razlog	Rešenje
E30	Vrata nisu dobro zatvorena	Ponovo pokrenite mašinu nakon zatvaranja vrata.
E10	Problem sa dovodom vode prilikom pranja	Proverite da li je pritisak vode preterano nizak Ispravite cev za vodu Proverite da li je filter na ulaznom ventilu zapušen
E21	Predugo ispuštanje vode	Proverite da li je odvodno crevo zapušeno
E12	Prelivanje vode	Ponovo pokrenite mašinu za pranje
EXX	Ostalo	Ponovo pokrenite mašinu za pranje. Ako problem nastavi da se javlja, pozovite servis.

Korisnički servis

Rezervni delovi za Vaš uređaj biće dostupni tokom perioda od najmanje 10 godina. Ukoliko imate bilo kakvih pitanja, obratite se našem korisničkom servisu na:

UPOZORENJE!

Rizik od strujnog udara

- Nemojte nikada pokušavati da popravite uređaj koji je u kvaru ili za koji se sumnja da je u kvaru. Time možete dovesti u opasnost svoj život ili živote budućih korisnika. Pomenute popravke mogu da obave isključivo ovlašćena stručna lica.
- Neadekvatna popravka će poništiti garanciju, pa naknadna oštećenja neće biti prihvaćena!

Transport

VAŽNI KORACI PRILIKOM Premeštanja UREĐAJA

- Iskopčajte uređaj iz struje i zatvorite slavinu za dovod vode.
- Proverite da li su vrata i pregrada za deterdžent adekvatno zatvoreni.
- Skinite cev za dovod vode i ispusno crevo sa vodovodnih instalacija u domaćinstvu.
- Sačekajte da se voda potpuno ocedi iz uređaja (pogledajte odeljak „Održavanje: Čišćenje filtera na ispusnoj pumpi“)
- Važno: Ponovo stavite 4 šrafa za transport na poledinu uređaja.
- Ovaj uređaj je težak. Pažljivo ga premeštajte. Prilikom podizanja, nikada ga nemojte držati za isturene delove. Vrata mašine se ne smeju upotrebljavati kao drška.

Tehničke specifikacije

MAKS. dozvoljena struja	10A
Standardni pritisak vode	0.05MPa~1MPa
Napajanje	220-240V~,50Hz
Kapacitet pranja	9.0kg
Dimenzije (ŠxDxV mm)	595x565x850
Neto težina	71kg
Nominalna snaga	2000W

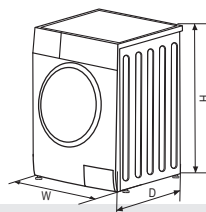

Pakovanje/Stari uređaj



Ova oznaka ukazuje da proizvod u EU ne treba odlagati zajedno sa drugim otpadom iz domaćinstva. Da biste sprečili potencijalnu štetu po životnu sredinu ili zdravlje ljudi koja nastaje nekontrolisanim odlaganjem otpada, odgovorno reciklirajte proizvod kako biste promovisali održivu ponovnu upotrebu materijalnih resursa. Za odlaganje upotrebljenog uređaja koristite sisteme za sabiranje otpada ili kontaktirajte maloprodajni objekat u kome ste proizvod kupili. Oni Vaš proizvod mogu preuzeti i reciklirati na način bezbedan po životnu okolinu.

List sa informacijama o proizvodu

DELEGIRANA UREDBA KOMISIJE (EU) 2019/2014 u smislu navođenja energetske oznake na mašinama za pranje veša i mašinama za pranje i sušenje veša u domaćinstvu

Naziv ili zaštitni znak dobavljača: Tesla

Adresa dobavljača: Tesla Electronics, Litjaska 47, 1000 Ljubljana, SI

Identifikaciona oznaka modela: WF91490M

Opšti parametri proizvoda:

Parametar	Vrednost		Parametar	Vrednost	
Nominalni kapacitet (*) (kg)	9,0		Dimenzije u cm	Visina	850
				Širina	600
				Dubina	570
Indeks energetske efikasnosti (*) (EEL _w)	59,9		Klasa energetske efikasnosti (*)	B	
Indeks efikasnosti prilikom pranja (*)	1,031		Efikasnost prilikom ispiranja (g/kg) (*)	5,0	
Potrošnja energije u kWh po ciklusu, na osnovu programa eko 40-60 uz kombinovano potpuno i delimično opterećenje. Stvarna potrošnja energije zavisiće od načina na koji se uređaj upotrebljava.	0,570		Potrošnja vode u litrama po ciklusu, na osnovu programa eko 40-60 uz kombinovano potpuno i delimično opterećenje. Stvarna potrošnja vode zavisiće od načina na koji se uređaj upotrebljava i od tvrdoće vode.	50	
Maksimalna temperatura unutar tretiranog tekstila (*) (°C)	Nominalni kapacitet	38	Izmereni sadržaj preostale vlage (*) (%)	53,9	
	Polovina	37			
	Četvrtina	22			
Brzina centrifugiranja (*) (rpm)	Nominalni kapacitet	1 350	Klasa efikasnosti prilikom sušenja (*)	B	
	Polovina	1 350			
	Četvrtina	1 350			

Trajanje programa (*) (č.:min)	Nominalni kapacitet	3:48	Tip	Samostojeći
	Polovina	2:54		
	Četvrtina	2:54		
Emisija buke u vazduhu u toku faze centrifugiranja (*) (dB(A) re 1 pW)	76	Klasa emisije buke u vazduhu (faza centrifugiranja)	B	
Režim Isključeno (W) (ukoliko je primenjivo)	0.50	Režim pripravnosti (W) (ukoliko je primenjivo)	1,00	
Odloženi početak (W) (ukoliko je primenjivo)	4,00	Mrežna pripravnost (W) (ukoliko je primenjivo)	N/A	

Minimalno trajanje garancije koju daje dobavljač: 24 meseca

Ovaj proizvod je dizajniran tako da u toku ciklusa pranja otpušta jone srebra

NE

Dodatne informacije:

Link ka veb-sajtu dobavljača gde se mogu pronaći informacije iz tačke 9 Aneksa II Uredbe Komisije (EU) 2019/2023: tesla.info

(*) za program eco 40-60.

TESLA

tesla.info



Ovaj dokument je originalno proizveden i objavljen od strane proizvođača, brenda Tesla, i preuzet je sa njihove zvanične stranice. S obzirom na ovu činjenicu, Tehnoteka ističe da ne preuzima odgovornost za tačnost, celovitost ili pouzdanost informacija, podataka, mišljenja, saveta ili izjava sadržanih u ovom dokumentu.

Napominjemo da Tehnoteka nema ovlašćenje da izvrši bilo kakve izmene ili dopune na ovom dokumentu, stoga nismo odgovorni za eventualne greške, propuste ili netačnosti koje se mogu naći unutar njega. Tehnoteka ne odgovara za štetu nanесenu korisnicima pri upotrebi netačnih podataka. Ukoliko imate dodatna pitanja o proizvodu, ljubazno vas molimo da kontaktirate direktno proizvođača kako biste dobili sve detaljne informacije.

Za najnovije informacije o ceni, dostupnim akcijama i tehničkim karakteristikama proizvoda koji se pominje u ovom dokumentu, molimo posetite našu stranicu klikom na sledeći link:

<https://tehnoteka.rs/p/tesla-masina-za-pranje-vesa-wf91490m-akcija-cena/>