

Uputstvo za upotrebu

TESLA mašina za pranje i sušenje veša WW85460M

TESLA



Tehnoteka je online destinacija za upoređivanje cena i karakteristika bele tehnike, potrošačke elektronike i IT uređaja kod trgovinskih lanaca i internet prodavnica u Srbiji. Naša stranica vam omogućava da istražite najnovije informacije, detaljne karakteristike i konkurentne cene proizvoda.

Posetite nas i uživajte u ekskluzivnom iskustvu pametne kupovine klikom na link:

<https://tehnoteka.rs/p/tesla-masina-za-pranje-i-susenje-vesa-ww85460m-akcija-cena/>

TESLA

WASHER DRYER

WW85460M

User Manual

ENG

BIH/
CG

RO

SRB



Product images are for illustrative purposes only and may differ from the actual product.

SAFETY INSTRUCTIONS

For your safety, the information in this manual must be followed to minimize the risk of fire or explosion, electric shock, or to prevent property damage, personal injury or loss of life.

Explanation of the symbols:

WARNING!

This combination of symbol and signal word indicates a potentially dangerous situation which may result in death or serious injuries unless it's avoided.

CAUTION!

This combination of symbol and signal word indicates a potentially dangerous situation which may result in slight or minor injuries or damage to property and the environment.

NOTE

This combination of symbol and signal word indicates a potentially dangerous situation which may result in slight or minor injuries.

WARNING!

The electric shock!

- If the supply cord is damaged, it must be replaced by the manufacturer, its service agent or similarly qualified persons in order to avoid a hazard.
- The new hose-sets supplied with the appliance are to be used and that old hose-sets should not be reused.
- Before any maintenance the device, unplug the appliance from the mains.
- Always unplug the machine and turn off the water supply after use. The max. inlet water pressure, in pascals. The min. inlet water pressure, in pascals.
- To ensure your safety, power plug must be inserted into an earthed three-pole socket. Check carefully and make sure that your socket is properly and reliably earthed.
- Make sure that the water and electrical devices must be connected by a qualified technician in accordance with the manufacturer's instructions and local safety regulations.

Risk to children!

- EN countries: the appliance can be used by children aged from 8 years and above and persons with reduced physical, sensory or mental capabilities or lack of experience and knowledge if they have been given supervision or instruction concerning use of the appliance in a safe way

and understand the hazards involved. Children should not play with the appliance. Cleaning and user maintenance should not be made by children without supervision.

- Children of less than 3 years should be supervised to ensure that they do not play with appliance.
- Animals and children could climb into the machine. Check the machine before every operation.
- Kids should be supervised so that they do not play with the appliance.
- Glass door may be very hot during the operation. Keep kids and pets far away from the machine during the operation very wet rooms as well as in the rooms with explosive or caustic gas.
- Remove all packages and transport bolts before using the appliance. Otherwise, serious damage may result.
- Plug must be accessible after installation.

Risk of explosion!

- Do not wash or dry articles that have been cleaned in, washed in, soaked in, or dabbed with combustible or explosive substances(such as wax, oil, paint, gasoline, degreasers, dry-cleaning solvents, kerosene, etc.) This may result in fire or explosion.
- Before hand thoroughly rinse items of washing by hand.

CAUTION!

Installing the product!

- This appliance is for indoor use only.
- It isn't intended to be built-in using.
- The openings must not be obstructed by a carpet.
- The appliance should not be installed in bath room or very wet rooms as well as in the rooms with explosive or caustic gases.
- The appliance with single inlet valve only can be connected to the cold water supply. The appliance with double inlet valves should be correctly connected to the hot water and cold water supply.
- Plug must be accessible after installation.
- Remove all packages and transport bolts before using the appliance. Otherwise, serious damage may result.

Risk of damaging appliance!

- This product is only for home use and is only designed for the textiles suitable for machine washing and drying.
- Do not climb up and sit on top cover of the machine.
- Do not lean against machine door.

- Cautions during Handling Machine:
 1. Transport bolts shall be reinstalled to the machine by a specialized person.
 2. The accumulated water shall be drained out of the machine.
 3. Handle the machine carefully. Never hold each protruded part on the machine while lifting. Machine door can not be used as the handle during the conveyance.
 4. This appliance is heavy. Transport with care.
- Please do not close the door with excessive forces. If it is found difficult to close the door, please check if the clothes are put in or distributed well.
- It is forbidden to wash carpets.

Operating the appliance!

- Before washing the clothes at first time, the product should be operated in one round of the whole procedures without the clothes inside.
- Flammable and explosive or toxic solvents are forbidden. Gasoline and alcohol etc. Should not be used as detergents. Please only select the detergents suitable for machine washing, especially for drum.
- Make sure that all pockets are emptied. Sharp and rigid items such as coins, brooch, nails,

screws, stones etc. may cause serious damages to this machine.

- Please check whether the water inside the drum has been drained before opening its door. Please do not open the door if there is any water visible.
- Be careful of burning when the product drains hot washing water.
- After the program is completed, Please wait for two minutes to open the door (Some model).
- Never refill the water by hand during washing.

Packaging/Old appliance



This marking indicates that this product should not be disposed with other household wastes throughout the EU. To prevent possible harm to the environment or human health from uncontrolled waste disposal, recycle it responsibly to promote the sustainable reuse of material resources. To return your used device, please use the collection systems or contact the retailer where the product was purchased. They return and can take this product for environmentally safe recycling.

INSTALLATION

Product Description

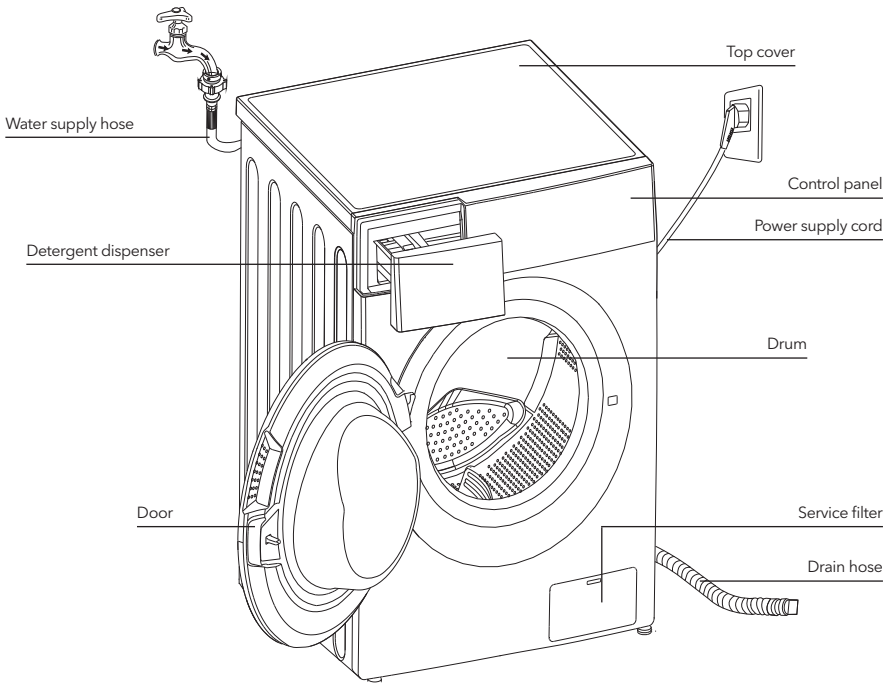

NOTE

The product line chart is for reference only, please refer to real product as standard.

Accessories



Transport hole plug



Supply hose cold water



Supply hose hot water (optional)

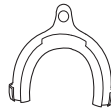

Drain hose support (optional)



Owner's manual

Installation area

WARNING!

- Stability is important to prevent the product from wandering!
- Make sure that the product should not stand on the power cord.

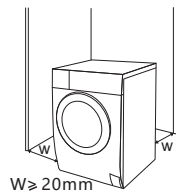

Before installing the machine, the location characterized as follows shall be selected:

1. Rigid, dry, and level surface
2. Avoid direct sunlight
3. Sufficient ventilation
4. Room temperature is above 0°C
5. Keep far away from the heat resources such as coal or gas.



Unpacking the washer dryer

WARNING!

- Packaging material (e.g. Films, Styrofoam) can be dangerous for children.
- There is a risk of suffocation! Keep all packaging well away from children.

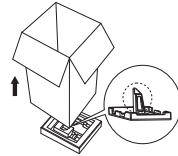

1. Remove the cardboard box and styrofoam packing.
2. Lift the washer dryer and remove the base packing. Make sure the small triangle foam is removed with the bottom one together. If not, lay the unit down with side surface, then remove the small foam from the unit bottom manually.
3. Remove the tape securing the power supply cord and drain hose.
4. Remove the inlet hose from the drum.

Remove transport bolts

WARNING!

- You must remove the transport bolts from the backside before using the product.
- You'll need the transport bolts again if you move the product, so make sure you keep them in a safe place

Please take the following steps to remove the bolts:

1. Loosen 4 bolts with spanner and then remove them.
2. Stop the holes with transport hole plugs.
3. Keep the transport bolts properly for future use.

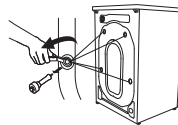

Levelling the washer dryer

WARNING!

- The lock nuts on all four feet must be screwed tightly against the housing.
1. Check if the legs are closely attached to the cabinet. If not, please turn them to their original positions tighten the nuts.
 2. Loosen the lock nut turn the feet until it closely contacts with the floor.
 3. Adjust the legs and lock them with a spanner, make sure the machine is steady.

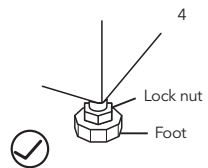
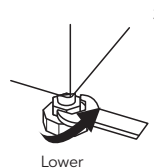
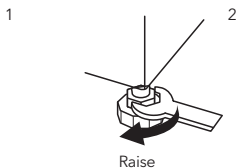
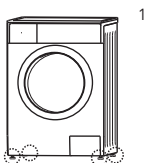

Connect Water Supply Hose

! WARNING!

- To prevent leakage or water damage, follow the instructions in this chapter!
- Do not kink, crush, modify or sever water inlet hose.
- For the model equips hot valve, connect it to hot water tap with hot water supply hose. Energy consumption will decrease automatically for some program.

Connect the inlet pipe as indicated, There are two ways to connect the inlet pipe.

1. Connection between ordinary tap and inlet hose.

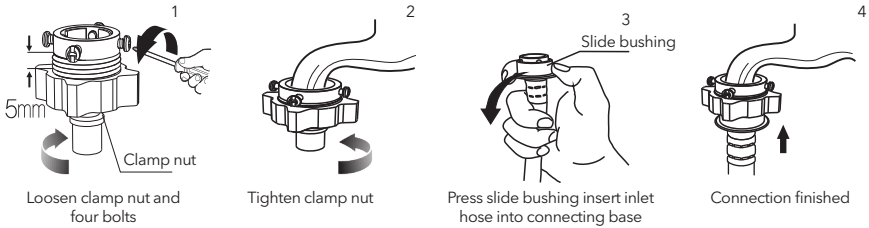

2. Connection between screw tap and inlet hose.

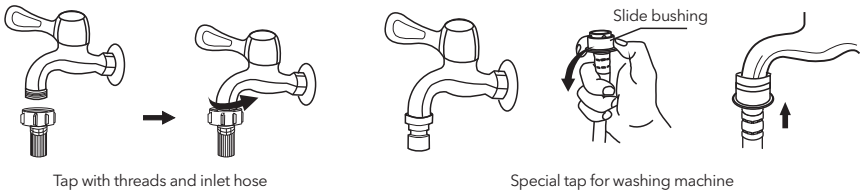

Connect the other end of inlet pipe to the inlet valve at the backside of product and fasten the pipe tightly clockwise.

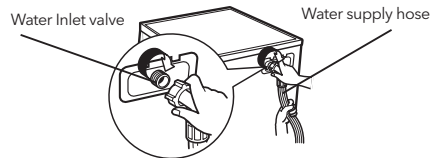

Drain Hose

! WARNING!

- Do not kink or protract the drain hose.
- Position drain hose properly ,otherwise damage might result of water leakage.

There are two ways to place the end of drain hose:

1. Put the hose into the water drain

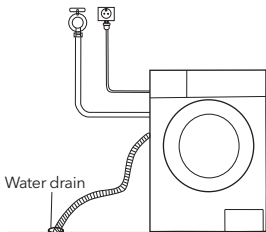

2. Connect it to a drain pipe.

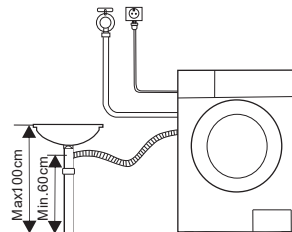

NOTE

- If the machine has drain hose support, please install it like the following.

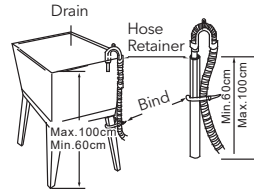
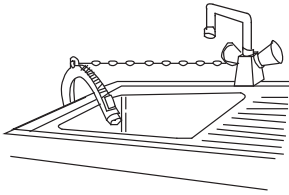

WARNING!

- When installing drain hose, fix it properly with a rope.
- If drain hose is too long, do not force it into washing machine as it will cause abnormal noises.

OPERATIONS

Quick Start

CAUTION!

- Before washing, please make sure it's installed properly.
- Before washing at first time, the washing machine shall be operated in one round of the whole procedures without clothes in as follows.

1. Before Washing

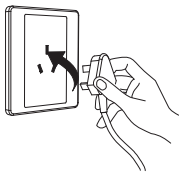

Plug in



Open tap

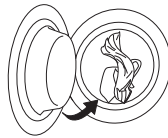

Load

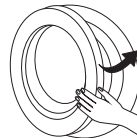

Close door

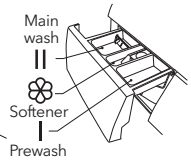

Add detergent

NOTE

- Detergent need to be added in "case I" after selecting pre-washing for machines with this function.

2. Washing

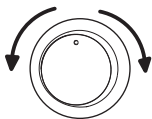

Select program

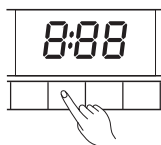

Select function or default



Start up

NOTE

If default is selected, step 2 can be skipped.

3. After Washing

"End" on display.

Before Each Washing

- The working condition of the washer should be (0-40)°C. If used under 0°C, the inlet valve and draining system may be damaged. If the machine is placed under condition of 0°C or less, then it should be transferred to normal ambient temperature to ensure the water supply hose and drain hose are not frozen before use.
- Please check the labels and the explanation of using detergent before wash. Use non-foaming or less-foaming detergent suitable for machine washing properly.

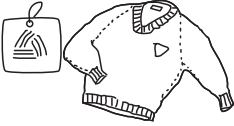

Check the label



Take out the items out of the pockets



Knot the long strips, zip or button



Put small clothes into the pillow slip



Turn easy-pilling and long-pile fabric inside out

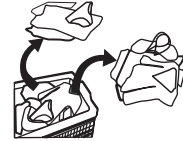

Separate clothes with different textures

⚠ WARNING!

- When washing a single piece of clothing, it may easily cause great eccentricity and give an alarm due to great unbalance. Therefore, it is suggested to add one or two more pieces of clothing to be washed together so that draining can be done smoothly.
- Don't washing the clothes touching with kerosene, gasoline, alcohol and other flammable materials.

Detergent Dispenser

- I Prewash detergent
- II Main wash detergent
- ☼ Softener

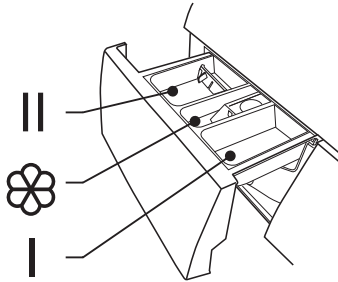

Pull out the dispenser

⚠ CAUTION!

- Detergent only need to be added in "case I" after selecting pre-washing for machines with this function.

Program			☼
Sport Wear		●	○
Quick 15'		●	○
Jeans		●	○
Delicate		●	○
Spin Only			○
Rinse & Spin			○
ECO 40-60		●	○
20°C		●	○

Program			☼
*Dry Only			○
*Synthetic		●	○
*Mix		●	○
*1Hour W/D		●	○
*Cotton		●	○
*Wash&Dry		●	○
Intensive		●	○

● Means must

○ Means optional

NOTE

- As for the agglomerated or ropy detergent or additive, before they are poured into the detergent box, it is suggested to use some water for dilution to prevent the inlet of detergent box from being blocked and overflowing while filling water.
- Please choose suitable type of detergent for the various washing temperature to get the best washing performance with less water and energy consumption

Control Panel

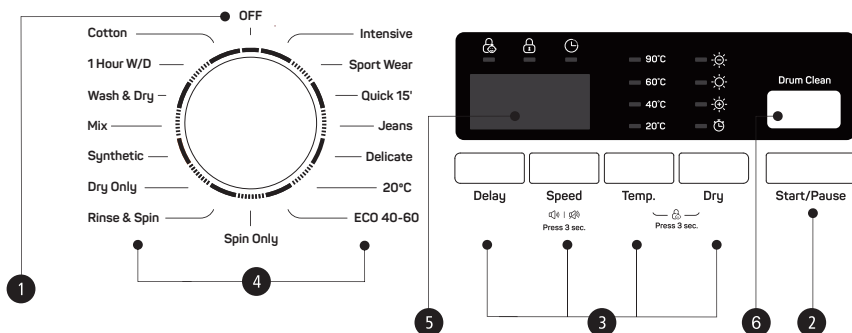

NOTE

The chart is for reference only, Please refer to real product as standard.

- On/Off**
Product is switched on or off.
- Start/Pause**
Press the button to start or pause the washing cycle.
- Option**
This allows you to select an additional function and will light when selected.
- Programmes**
Available according to the laundry type.
- Display**
The display shows the settings, estimated time remaining, options, and status messages for your washer. The display will remain on through the cycle.
- Drum Clean**
Specially set in this machine to clean the drum and tube.

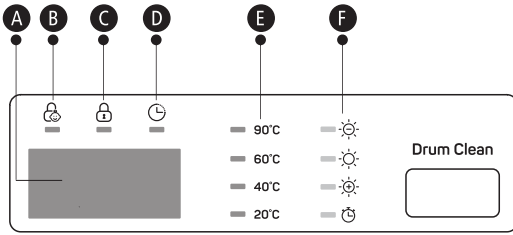

- A** Display
 - Wash Time 1:25
 - Speed 1:00
 - End E:30
 - Delay Time 2h
 - Error E:30
- B** Child Lock
- C** Door Lock
- D** Delay
- E** Temp.
- F** Dry

Option

Delay

Delay

Set the Delay function:

1. Select a programme;
2. Press the Delay button to choose the time (the delaying time is 0-24 H);
3. Press [Start/Pause] to commence the delay operation



Choose the Programme

Setting time

Start

Cancel the Delay function:

Press the [Delay] button until the display be 0H. It should be pressed before starting the programme. If the programme already started, should switch off programme to reset a new one.

! CAUTION!

If there is any break in the power supply while the machine is operating, a special memory stores the selected programme and when the power is restarted, the program will continue.

Program	Option	Program	Option
	Delay		Delay
Sport Wear	<input type="radio"/>	*Dry Only	<input type="radio"/>
Quick 15'	<input type="radio"/>	*Synthetic	<input type="radio"/>
Jeans	<input type="radio"/>	*Mix	<input type="radio"/>
Delicate	<input type="radio"/>	*1Hour W/D	<input type="radio"/>
Spin Only	<input type="radio"/>	*Cotton	<input type="radio"/>
Rinse & Spin	<input type="radio"/>	*Wash&Dry	<input type="radio"/>
ECO 40-60	<input type="radio"/>	Intensive	<input type="radio"/>
20°C	<input type="radio"/>		

- Means optional
(Some models have intelligent weighing function, please refer to the actual product)

Dry

Press the Dry button continuously to choose the dry level:

Extra Dry/Normal Dry/Soft Dry/Time Dry;

- ☼ Extra Dry: Need to wear clothes immediately, we can choose this function;
- ☼ Normal Dry: The normal dry procedure ;
- ☼ Soft Dry: Only to dry slightly and then is just ok;
- ☼ Time Dry: We can choose this function to dry clothes for a specific time.

The optional time is 30 Mins, 60 Mins, 90 Mins, 120 Mins

(The default spinning time is 10 Mins, the actual display time is 0:40, 1:10, 1:40, 2:10), the corresponding drying capacity is recommended respectively 0.5kg/1kg/1.5kg/2kg.

Pre Wash

The Prewash function can get an extra wash before main wash, it is suitable for washing the dust rises to surface of the clothes; You need to put detergent into the Case (I) when select it.

Extra Rinse

The laundry will undergo extra rinse once after you select it.

Other functions

Temp.**Temp.**

Press the button to regulate the temperature (Cold, 20°C, 40°C, 60°C, 90°C)

Speed**Speed**

Press the button to change the speed: 1400: 0-400-600-800-1000-1200-1400

Program	Default Speed (rpm)	Program	Default Speed (rpm)
Intensive	800	Rinse & Spin	1000
Sport Wear	800	*Dry Only	1400
Quick 15'	800	*Synthetic	1200
Jeans	800	*Mix	800
Delicate	800	*Wash and Dry	-
20°C	1000	*1Hour W/D	1400
ECO 40-60	-	*Cotton	800
Spin Only	1000		

**Child Lock**

To avoid mis operation by children.



Choose the Programme



Start



Press [Temp.] and [Dry]
3 sec. till buzzer beep

CAUTION!

When child lock is activated and program starts, child lock indicator will switch on, and the CL and remaining time on the display are alternately displayed in 0.5s. Press the other buttons will make child lock indicator flash for 3s. when program finish, CL and END alternate for 10s in 0.5s, then the child lock lights flash for 3s.

- only press and hold the two button can release child lock, even power off, switch off and program end
- The "Child Lock" will lock all buttons except Power button and Child Lock button
- please release child lock before selecting program and starting washing.

**Mute the buzzer**

Choose the Programme

To act the buzzer function, press the button again for 3 seconds.
The setting will be kept until the next reset.



Press the [Speed] button for 3sec, the buzzer is mute.

CAUTION!

After Muting the buzzer function, the sounds will not be activated any more.

Drum Clean

Drum Clean

After the machine runs to the set counting period(counting cycle is 25 times), Drum Clean lamp flashes at the end of the last program, reminding the user to run the program;

Release condition:

1. Press and hold the Drum Clean button for 3s, Drum cleaner indicator remind will be cancel and the washing cycles will be recount for another 25 cycles.
2. The counted cycles will be recounted when drum clean program is finished.

Programs

Programmes are available according to the laundry type.

Programmes	
Cotton	Hard-wearing textiles, heat-resistant textiles made of cotton or linen.
Synthetic	Wash synthetic articles, for example: shirts, coats, blending. While washing the knitting textiles, detergent quantity shall be reduced due to its loose string construction and easily forming bubbles.
Mix	Mixed load consisting of textiles made of cotton and synthetics.
Jeans	Specially for jeans.
20°C	Washing brightly colored clothes, it can protect the colors better .
Quick 15'	Extra short programme approx, suitable for lightly soiled washing as a small amounts of laundry.
Delicate	For delicate, washable textiles, e.g. made of silk, satin, synthetic fibres or blended fabrics.
Spin Only	Extra spin with selectable spin speed.
Rinse&Spin	Extra rinse with spin.

Programmes

Drum Clean	Specially set in this machine to clean the drum and tube. It applies 90 °C high temperature sterilization to make the clothes washing more green. When this programme is performed, the clothes or other washing cannot be added. When proper amount of chlorine bleaching agent is put in, the barrel cleaning effect will be better. The customer can use this programme regularly according to the need.
Sport Wear	Washing the activewear.
Dry Only	Select it to dry clothes, the temperature is different. The drying time according to the load.
1Hour W/D	For small synthetic clothes or shirts, load limitation is 1 kg (about 4 shirts). When you have an urgent appointment but no more clean shirt left in your cupboard, this program will help you. Time duration is only 1 hour including wash and dry. Remark: Big towels or jeans is not suitable for this program, they will enlarge the time duration and affect the moisture content.
ECO 40-60	Default 40°C, not selectable, suitable for laundry washing at about 40°C-60°C.
Intensive	To increase the washing effects, washing time is increased.
Wash & Dry	The standard energy program.

NOTE

- Reference to your product to select the programs.

Washing Programs Table

Program	Load(kg)	Temp.(°C)	Default Time
	8kg Wash/Dry	Default	8.0
Intensive	8.0	40	3:48
Sport Wear	4.0	20	0:45
Quick 15'	2.0	Cold	0:15
Jeans	8.0	60	1:45
Delicate	2.5	20	0:49
20°C	4.0	20	1:01
ECO 40-60	8.0	-	3:29
Spin Only	8.0	-	0:12
Rinse & Spin	8.0	-	0:20
Dry Only	5.0	-	3:35
Synthetic	4.0/4.0	40	2:20
Mix	8.0/4.0	40	1:20
Wash and Dry	5.0	-	6:53
1Hour W/D	1.0	Cold	0:58
Cotton	8.0/5.0	40	2:40

- Concerning to EN 60456:2016 With (EU)No.1061/2010,
The EU energy efficiency class is: B
Energy test program: Intensive,Speed:The highest speed; Temp.: 60/40°C; Other as the default.
Half load for 8.0Kg machine:4.0Kg.
- Concerning to EN 60456:2016/prA2019 With (EU)2019/2014, (EU)2019/2023,
The EU Wash energy efficiency class is E, Energy test program: ECO 40-60;
The EU Wash and dry energy efficiency class is E,Energy test program: Wash and Dry;
Other as the default. Half load for 8.0Kg machine:4.0Kg.
Quarter load for 8.0Kg machine:2.0Kg.



The parameters in this table are only for user's reference. The actual parameters may be different with the parameters in above mentioned table.

MAINTENANCES

Cleaning And Care



- Before your maintenance starts, please unplug the machine and close the tap.

Cleaning The Cabinet

Proper maintenance on the washing machine can extend its working life. The surface can be cleaned with diluted non-abrasive neutral detergents when necessary. If there is any water overflow, use the wet cloth to wipe it off immediately. No sharp items are allowed.



- Formic acid and its diluted solvents or equivalent are forbidden, such as alcohol, solvents or chemical products, etc.

Cleaning The Drum

- The rusts left inside the drum by the metal articles shall be removed immediately with chlorine-free detergents. Never use steel wool.



- Don't put laundry in the washing machine during the drum cleaning.

Cleaning The Door Seal and Glass

Wipe the glass and seal after each wash to remove lint and stains. If lint builds up it can cause leaks. Remove any coins, buttons and other objects from the seal after each wash.

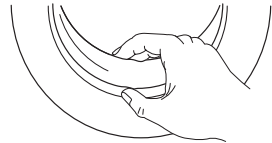

Cleaning The Inlet Filter



- Inlet filter must be cleaned if the water pressure is low.

Washing the filter in the tap

1. Close the tap.
2. Remove the water supply hose from the tap.
3. Clean the filter.
4. Reconnect the water supply hose.

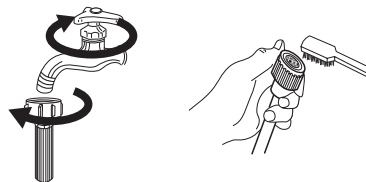

Washing the filter in washer dryer:

1. Screw off the inlet pipe from the backside of the machine.
2. Pull out the filter with long nose pliers and reinstall it back after being washed.
3. Use the brush to clean the filter.
4. Reconnect the inlet pipe.

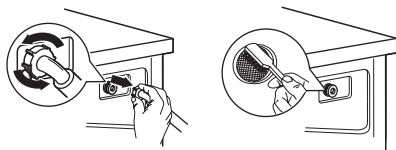

NOTE

- If the brush is not clean, you can pull out the filter and wash it separately;
- Reconnect, turn on the tap.

Cleaning The Detergent Dispenser

1. Press down the arrow location on softener cover inside the dispenser drawer.
2. Lift the clip up and take out softener cover and wash all grooves with water.
3. Restore the softener cover and push the drawer into position.

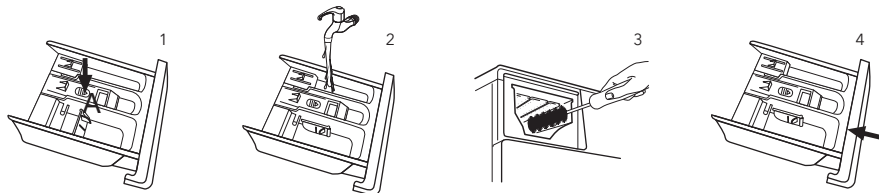

Pull out the dispenser drawer by pressing the button marked with "A"

Clean the dispenser drawer under water

Clean inside the recess with an old toothbrush

Insert the dispenser drawer

NOTE

Do not use alcohol, solvents or chemical products to clean the machine.

Cleaning The Drain Pump Filter

WARNING!

- Be careful of the hot water!
- Allow detergent solution to cool down.
- Unplug the machine to avoid electrical shock before washing.
- Drain pump filter can filter the yarns and small foreign matters from the washing.
- Clean the filter periodically to ensure the normal operation of washing machine.

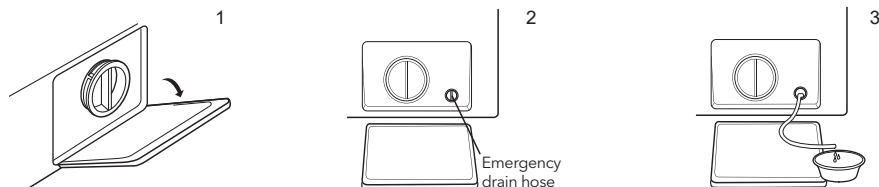

Open the lower cover cap

Rotate 90° and pull out the emergency drain hose, and take off the hose cap

After water runs out, reset the drain hose



4

Open the filter by turning to the counter clockwise

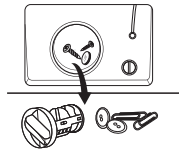

5

Remove extraneous matter

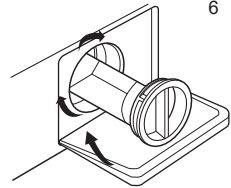

6

Close the lower cover cap

! CAUTION!

- Make sure that valve cap and emergency drain hose are reinstalled properly, cap plates should be inserted aligning to hole plates otherwise water may leak;
- Some machines don't have emergency drain hose, so step 2 and step 3 can be skipped. Rotate lower cover cap directly to make water run into basin.
- When the appliance is in use and depending on the program selected there can be hot water in the pump. Never remove the pump cover during a wash cycle, always wait until the appliance has finished the cycle, and is empty. When replacing the cover, ensure it is securely re-tightened.

Troubleshooting

The start of the appliance does not work or it stops during operation.
First try to find a solution to the problem, If not, contact the service centre.

Description	Reason	Solution
Washer dryer cannot start up	Door is not closed properly	Restart after the door is closed Check if the clothes are stuck
Door can't be opened	Washer's safety protection design is working	Disconnect the power, restart the product
Water leakage	The connection between inlet pipe or outlet hose is not tighten	Check and fasten water pipes Clean up outlet hose
Detergent residues in the box	Detergent is dampened or agglomerated	Clean and wipe the detergent box
Indicator or display does not light	Disconnect the power PC board or harness has connection problem	Check if the power is shut down and the power plug is connected correctly
Abnormal noise		Check if the fixing (bolts) have been removed Check it's installed on a solid and level floor

Description	Reason	Solution
E30	Door is not closed properly	Restart after the door is closed Check if the clothes is stuck
E10	Water injecting problem while washing	Check if the water pressure is too low Straighten the water pipe Check if the inlet valve filter is blocked
E21	Overtime water draining	Check if the drain hose is blocked
E12	Water overflow	Restart the washer
EXX	Others	Please try again first, call up service line if there are still troubles

NOTE

- After the check, activate the appliance. If the problem occurs or the display shows other alarm codes again, contact the service.

Technical Specifications

MAX. Current	10A
Standard Water Pressure	0.05MPa~1MPa

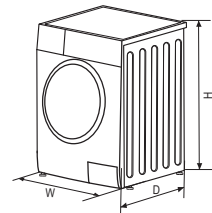

Power Supply	220-240V~, 50Hz (EU)
Washing Capacity	8.0kg
Drying Capacity	5.0kg
Dimension (W*D*H)	595x565x850
Weight	74kg
Rated Power	2050W
Drying Power	1350W

PRODUCT FICHES

Washing Capacity		8kg
Drying Capacity		5kg
Spin Speed		1400 rpm
Energy efficiency class	①	B
Energy consumption of per cycle (to wash and dry a full capacity wash load at 60°C)		6.48 kWh/Cycle
Water consumption of per cycle (Total)		136 L/cycle
Estimated annual energy consumption for a four-person household always using the drier(200cycles)	②	1296 kWh /annual
Estimated annual water consumption for a four-person household always using the drier(200cycles)	②	27200L /annual
Estimated annual energy consumption for a four-person household never using the drier(200cycles)	③	258kWh /annual
Estimated annual water consumption for a four-person household never using the drier(200cycles)	③	12800L /annual
Washing performance class	④	A
Standard washing cycle	⑤	Intensive
Energy consumption of the Intensive 60°C at full load (Washing)		1.29kwh /cycle
Water consumption of the Intensive 60° C at full load (Washing)		64L/cycle
Remaining moisture content of the Intensive 60°C at full load (Washing)		53%
Programme duration of Intensive 60° C at full load (Washing)		362min
Energy consumption of the Dry at full load (Drying)		5.19kwh /cycle
Water consumption of the Dry at full load (Drying)		72L/cycle
Programme duration of Dry at full load (Drying)		380min
Power consumption of off - mode		0.5W
Power consumption of Left on -mode		1.0W
Noise level of washing		60dB (A)
Noise level of spinning		80dB (A)
Noise level of drying		65dB (A)

Wash Energy test program: Intensive 60°C. Speed: the highest speed; Other as the default;

Dry energy test program: Dry Only,Speed: the highest speed; Other as the default.

Supplier's name or trade mark:

Supplier's address ^(b):

Model identifier: WW85460M

General product parameters:

Parameter	Value		Parameter	Value	
Rated capacity (kg)	Rated capacity ^(b)	5.0	Dimensions in cm	Height	85
	Rated washing capacity ^(a)	8.0		Width	60
				Depth	57
Energy Efficiency Index	EEI _w ^(a)	91.0	Energy efficiency class	EEI _w ^(a)	E
	EEI _{WD} ^(b)	82.0		EEI _{WD} ^(b)	E
Washing efficiency index	I _w ^(a)	1.04	Rinsing effectiveness (g/kg dry textile)	I _R ^(a)	5.0
	J _w ^(b)	1.04		J _R ^(b)	5.0
Energy consumption in kWh per kg per cycle, for the washing cycle of the household washer-dryer, using the ECO 40-60 programme at a combination of full and partial loads. Actual energy consumption will depend on how the appliance is used.	0.827		Energy consumption in kWh per kg per cycle, for the wash and dry cycle of the household washer-dryer at a combination of full and half loads. Actual energy consumption will depend on how the appliance is used.	3.259	
Water consumption in litre per cycle, for the ECO 40-60 programme at a combination of full and partial loads. Actual water consumption will depend on how the appliance is used and on the hardness of the water.	48		Water consumption in litre per cycle, for the wash and dry cycle of the household washer-dryer at a combination of full and half loads. Actual water consumption will depend on how the appliance is used and on the hardness of the water.	80	
Maximum temperature inside the treated textile ^(a) (°C)	Rated washing capacity	38	Remaining moisture content ^(a) (%)	Rated capacity	53
	Half	33		Half	53
	Quarter	24		Quarter	53
Spin speed ^(a) (rpm)	Rated washing capacity	1400	Spin-drying efficiency class ^(a)	B	
	Half	1400			
	Quarter	1400			

Eco 40-60 programme duration (h:min)	Rated washing capacity	3 : 38	Wash and dry cycle duration (h:min)	Rated capacity	7:30
	Half	2 : 48		Half	5:30
	Quarter	2 : 48			
Airborne acoustical noise emissions during the spinning phase for the eco 40-60 washing cycle at rated washing capacity	80		Airborne acoustical noise emission class for the spinning phase for the eco 40-60 programme at rated washing	C	
Type	free-standing				
Off-mode (W)	0.50		Standby mode (W)	1.00	
Delay start (W) (if applicable)	4.00		Networked standby (W) (if applicable)	N/A	

Minimum duration of the guarantee offered by the supplier (€):

This product has been designed to release silver ions during the washing cycle	NO
--	----

Additional information:

Weblink to the supplier's website, where the information in point 9 of Annex II to Regulation (EU) 2019/2023 is found ^(*):

^(*) for the eco 40-60 programme.

^(*) for the wash and dry cycle

^(*) changes to these items shall not be considered relevant for the purposes of paragraph 4 of Article 4 of Regulation (EU) 2017/1369.

^(*) if the product database automatically generates the definitive content of this cell the supplier shall not enter these data.

NOTE

- Programme setting for testing in accordance with applicable standard En60456 for wash.
- Programme setting for testing in accordance with applicable standard En50229 for wash and dry.
- When using the test programmes, wash the specified load using the maximum spin speed.
- The actual parameters will depend on how the appliance is used, and maybe different with the parameters in above mentioned table.
- The noise emissions during washing/spinning for the standard washing cycle at full load.

Remarks

- ① The energy efficiency class is from A(highest efficiency) to D (lowest efficiency).
- ② Energy consumption per year, based on 220 standard washing cycles for standard programme at 60°C and 40°C at full and partial load, and the consumption of the low-power modes. Actual energy consumption will depend on how the appliance is used.
- ③ Water consumption per year based on 220 standard washing cycles for standard programme at 60°C and 40°C at full and partial load. Actual water consumption will depend on how the appliance is used.
- ④ Washing performance class from G (least efficient) to A (most efficient).
- ⑤ The standard 60°C programme and the standard 40°C programme are the standard washing programmes. These programmes are suitable to clean normally soiled cotton laundry and they are the most efficient programmes in terms of combined energy and water consumptions for washing that type of cotton laundry. The actual water temperature may differ from the declared cycle emperature. Please choose the suitable type of detergent for the various washing temperatures to get the best washing performance with less water and energy consumption.

BEZBJEDNOSNA UPUTSTVA

Radi sopstvene bezbjednosti, pridržavajte se uputstava navedenih u ovom korisničkom uputstvu. Na taj način ćete rizik od požara, eksplozije ili strujnog udara svesti na minimum i sprečiti štetu po imovinu, kao i mogućnost povređivanja ili gubitak života.

Pojašnjenje značenja simbola:

UPOZORENJE!

Ova kombinacija simbola i signalne reči ukazuje na potencijalno opasnu situaciju koja, ukoliko se ne izbjegne, za rezultat može imati smrt ili ozbiljne povrede.

OPREZ!

Ova kombinacija simbola i signalne reči ukazuje na potencijalno opasnu situaciju koja, ukoliko se ne izbjegne, za rezultat može imati smrt ili ozbiljne povrede.

NAPOMENA

Ova kombinacija simbola i signalne reči ukazuje na potencijalno opasnu situaciju koja za rezultat može imati blage ili lakše povrede ili štetu po imovinu i okruženje.

UPOZORENJE!

Strujni udar!

- Ukoliko je priključni kabl oštećen, njegovu zamenu mora da obavi proizvođač, servis koji je proizvođač angažovao ili lica sa sličnim kvalifikacijama, kako bi se izbegla opasnost.
- Upotrebljavajte novi komplet crijeva dostavljen uz uređaj. Nemojte upotrebljavati stare komplete crijeva.
- Prije svakog održavanja, uređaj isključite iz struje.
- Nakon svake upotrebe, isključite mašinu iz struje i isključite vodu. Maksimalni ulazni pritisak vode u paskalima. Minimalni ulazni pritisak vode u paskalima.
- Radi sopstvene bezbjednosti, utikač priključite na uzemljenu trolnu utičnicu. Pažljivo provjerite svoju utičnicu i uvjerite se da je na adekvatan i bezbjedan način uzemljena.
- Uvjerite se da je priključivanje uređaja koji koristi vodu i energiju obavilo kvalifikovano tehničko lice i da je to učinjeno u skladu sa uputstvima proizvođača i lokalnim propisima o bezbjednosti.

Rizik po djecu!

- Zemlje EU: uređaj mogu da upotrebljavaju djeca starija od 8 godina, kao i osobe sa umanjenim fizičkim, čulnim ili mentalnim sposobnostima

ili osobe bez iskustva i znanja ukoliko su pod nadzorom ili ukoliko su dobili uputstva o bezbjednoj upotrebi uređaja i shvataju opasnosti koje upotreba istog nosi. Djeca ne treba da se igraju uređajem. Djeca ne treba da obavljaju čišćenje i održavanje uređaja bez nadzora.

- Potrebno je nadgledati djecu mlađu od 3 godine kako im se ne bi dozvolilo da se igraju uređajem.
- Životinje i djeca se mogu uvući u mašinu. Prije svakog uključivanja, provjerite unutrašnjost mašine.
- Potrebno je nadgledati djecu kako im se ne bi dozvolilo da se igraju uređajem.
- Tokom rada, staklena vrata mogu biti izuzetno vrela. Držite djecu i kućne ljubimce dalje od mašine kada je uključena. Mašinu nemojte držati u veoma vlažnim prostorijama ili u prostorijama sa eksplozivnim ili nagrizajućim gasom.
- Prije upotrebe uređaja, uklonite kompletnu ambalažu i transportne šrafove. U suprotnom, može doći do ozbiljnih oštećenja.
- Nakon postavljanja uređaja, utikač mora da bude dostupan.

Rizik od eksplozije!

- Nemojte prati niti sušiti garderobu koja je prethodno bila čišćena, prana, potapana ili u kontaktu sa zapaljivim ili eksplozivnim supstancama (kao što su vosak, ulje, farba, benzin, odmašćivači, razređivači za hemijsko čišćenje, kerozin itd.). U suprotnom, možete izazvati požar ili eksploziju.
- Garderobu najpre temeljno ručno isperite.

OPREZ!

Postavljanje proizvoda!

- Ovaj uređaj je namijenjen isključivo za upotrebu u zatvorenom prostoru.
- Nije predviđeno da se upotrebljava kao ugradni uređaj.
- Otvori uređaja ne smiju biti blokirani tepihom.
- Uređaj ne bi trebalo stavljati u kupatilo ili u veoma vlažne prostorije, kao ni u prostorije sa eksplozivnim ili nagrizajućim gasom.
- Uređaj koja ima samo jedan ulazni ventil može se povezati na dovod sa hladnom vodom. Uređaj koji ima dva ulazna ventila treba na pravilan način povezati na dovod vrela i hladne vode.
- Nakon postavljanja uređaja, utikač mora da bude dostupan.
- Prije upotrebe uređaja, uklonite kompletnu ambalažu i transportne šrafove. U suprotnom, može doći do ozbiljnih oštećenja.

Rizik od oštećenja uređaja!

- Ovaj proizvod je predviđen isključivo za upotrebu u domaćinstvu i napravljen je isključivo za materijale koji se mogu mašinski prati i sušiti.

- Nemojte se penjati i sjediti na poklopcu mašine.
- Ne naslanjajte se na vrata mašine.
- Mjere opreza prilikom prenošenja mašine:
 1. Potrebno je da kvalifikovano lice ponovo postavi transportne šrafove na mašinu.
 2. Potrebno je iz mašine ispustiti akumuliranu vodu.
 3. Pažljivo prenosite mašinu. Nikada nemojte podizati mašinu tako što ćete je držati za isturene dijelove. Vrata mašine se ne smiju upotrebljavati za držanje prilikom nošenja.
 4. Ovaj uređaj je težak. Prenosite ga pažljivo.
- Ne koristite prekomernu silu prilikom zatvaranja vrata. Ukoliko sa teškoćom zatvarate vrata, provjerite da li je garderoba dobro postavljena i raspoređena.
- Zabranjeno je prati tepihe.

Upotreba uređaja!

- Prije prvog pranja veša, proizvod treba uključiti da, praznog bubnja, prođe kroz sve faze kompletnog ciklusa.
- Zabranjena je upotreba zapaljivih i eksplozivnih ili toksičnih rastvarača. Benzin, alkohol i slični proizvodi se ne smiju upotrebljavati kao deterdženti. Koristite samo deterdžente za mašinsko pranje, a naročito one pogodne za bubanj.
- Uvjerite se da su svi džepovi na garderobi ispraznjeni. Oštri i kruti predmeti, poput novčića, broševa, eksera, šrafova, kamenčića itd., mogu da ozbiljno oštete mašinu.

- Prije nego što otvorite vrata, provjerite da li je voda ispuštena iz bubnja. Ne otvarajte vrata ukoliko u bubnju ima vode.
- Vodite računa da se ne opečete kada proizvod izbacuje vrelu vodu.
- Nikada nemojte ručno dopunjavati proizvod vodom tokom pranja.
- Po završetku programa, sačekajte dva minuta prije nego što otvorite vrata (odnosi se na određene modele).

Pakovanje/Stari uređaj



Ova oznaka ukazuje da proizvod u EU ne treba odlagati zajedno sa drugim otpadom iz domaćinstva. Da biste spriječili potencijalnu štetu po životnu sredinu ili zdravlje ljudi koja nastaje nekontrolisanim odlaganjem otpada, odgovorno reciklirajte proizvod kako biste promovisali održivu ponovnu upotrebu materijalnih resursa. Za odlaganje upotrebljenog uređaja koristite sisteme za sabiranje otpada ili kontaktirajte maloprodajni objekat u kome ste proizvod kupili. Oni Vaš proizvod mogu preuzeti i reciklirati na način bezbjedan po životnu okolinu.

POSTAVLJANJE

Opis proizvoda

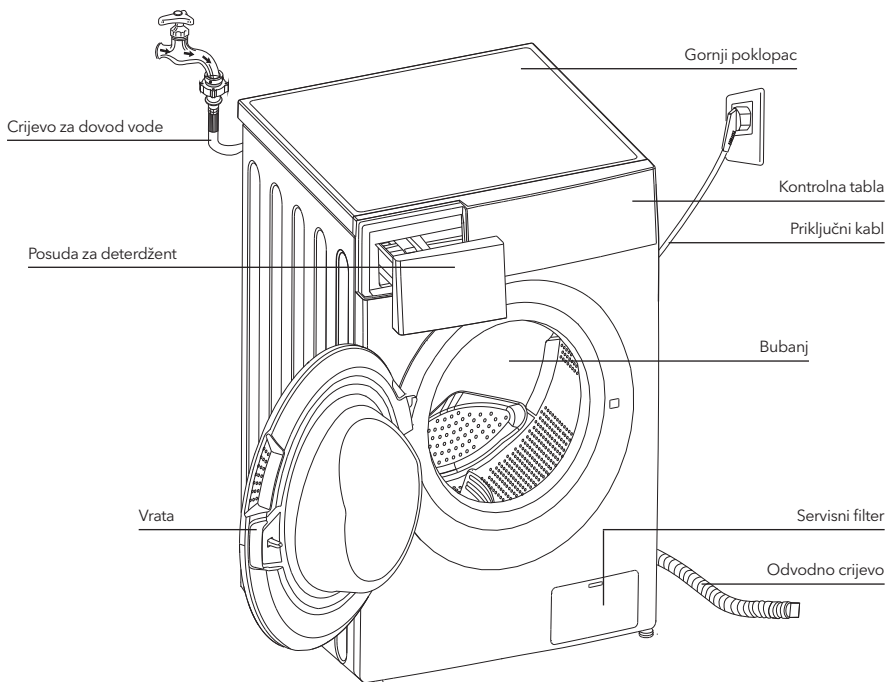

NAPOMENA

- Slika proizvoda je data isključivo u ilustrativne svrhe. Za pravi izgled proizvoda, pogledajte uređaj koji ste kupili.

Dodatna oprema



Čep za transport



Crijevo za dovod hladne vode

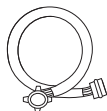

Crijevo za dovod vrelе vode (opcionaіno)



Nosač odvodnog crijeva (opcionaіno)



Korisničko uputstvo

Prostor u kome se uređaj postavlja

⚠ UPOZORENJE!

- Važno je da proizvod bude stabilan kako bi se spriječilo njegovo pomeranje tokom rada!
- Uverite se da proizvod nije postavljen preko priključnog kabla.

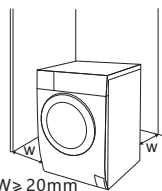

Prije postavljanja mašine, potrebno je da pronađete mesto sa sljedećim karakteristikama:

1. Ima čvrstu, suhu i ravnu površinu
2. Nije direktno izloženo zracima sunca
3. U dovoljnoj mjeri je provetreno
4. Ima sobnu temperaturu iznad 0°C
5. Udaljeno je od izvora toplote, poput peći na uglj ili gas.



Raspakivanje uređaja

⚠ UPOZORENJE!

- Ambalaža (npr. folija, stiropor) može biti opasna za decu.
- Postoji rizik od gušenja! Kompletnu ambalažu držite na bezbjednoj udaljenosti od djece.

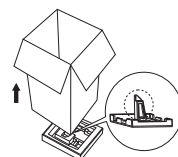

1. Uklonite kartonsku kutiju i dijelove od stiropora.
2. Podignite mašinu za pranje i sušenje veša i skinite osnovu na kojoj se proizvod nalazi. Uvjerite se da je mali trougaoni sunder uklonjen zajedno sa osnovom. Ukoliko to nije slučaj, položite proizvod postrance, a zatim rukom skinite mali sunder sa dna proizvoda.
3. Uklonite traku kojom su pričvršćeni priključni kabl i odvodno crijevo.
4. Izvadite dovodno crijevo iz bubnja.

Uklanjanje transportnih šrafova

⚠ UPOZORENJE!

- Prije upotrebe proizvoda, morate ukloniti transportne šrafove koji se nalaze na zadnjoj strani proizvoda.
- Transportni šrafovi će Vam ponovo zatrebati ukoliko premeštate proizvod. Zbog toga se postarajte da ih sačuvate na sigurnom.

Za uklanjanje šrafova, pratite sljedeće korake:

1. Popustite 4 šrafa ključem za navojne prstenove, a zatim ih skinite.
2. Zatvorite otvore čepovima za transport.
3. Sačuvajte transportne šrafove za buduću upotrebu.

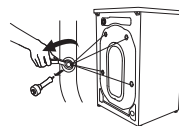

Levelisanje uređaja

⚠ UPOZORENJE!

- Navojni prstenovi za pričvršćivanje moraju na svim nožicama biti dobro pričvršćeni za kućište.
1. Provjerite da li su nožice dobro pričvršćene za kućište. Ukoliko nisu, okretanjem ih vratite u njihov prvobitni položaj i pričvrstite navojnim prstenovima.
 2. Popustite navojni prsten okretanjem nožice sve dok ona čvrsto ne prione na pod.
 3. Podesite nožice i pričvrstite ih ključem za navojne prstenove, vodeći računa da mašina bude stabilna.

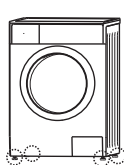

1

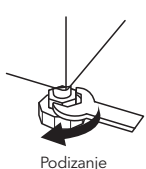

2

Podizanje

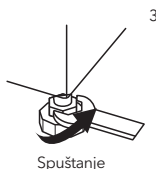

3

Spuštanje

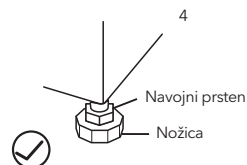

4

Navojni prsten
Nožica

Povezivanje dovodnog crijeva za vodu

⚠ UPOZORENJE!

- Da biste sprečili curenje ili oštećenja prouzrokovana vodom, pratite uputstva data u ovom poglavlju!
- Nemojte savijati, lomiti, prepravljati, niti seći dovodno crijevo za vodu.
- Kod modela opremljenih ventilom za vrelu vodu, dovodno crijevo za vrelu vodu povežite sa slavinom za vrelu vodu. Potrošnja energije će se, kod određenih programa, automatski smanjiti.

Povežite dovodnu cijev na ovde prikazan način. Dovodna cijev se može povezati na dva načina.

1. Povezivanjem dovodne cijevi sa običnom slavinom.

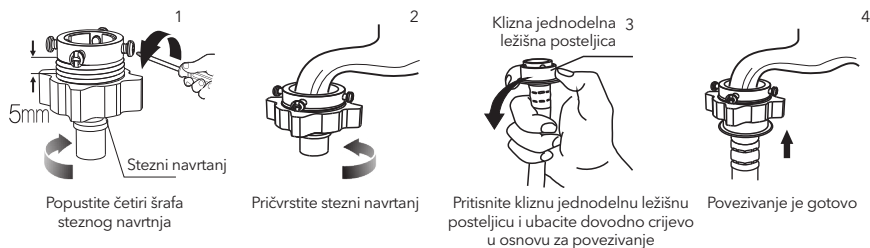

2. Povezivanje slavine sa navojem i dovodnog crijeva.



Povežite drugi kraj dovodne cijevi na dovodni ventil, koji se nalazi na zadnjoj strani proizvoda, i cijev dobro pričvrstite okretanjem u smeru kazaljke na satu.

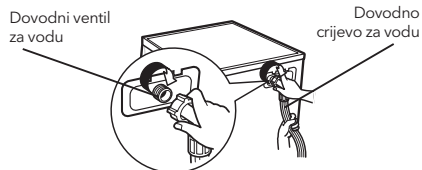

Odvodno crijevo

⚠ UPOZORENJE!

- Nemojte savijati, niti istezati odvodno crijevo.
- Pravilno postavite odvodno crijevo. U suprotnom, može doći do curenja vode usled oštećenja.

Odvodno crijevo se može povezati na dva načina:

1. Povežite ga sa slivnikom za vodu.

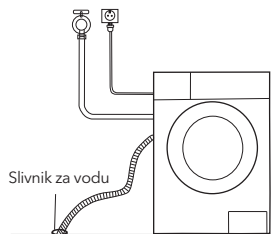

2. Povežite ga sa dodatnom odvodnom cijevi slivnika za vodu.

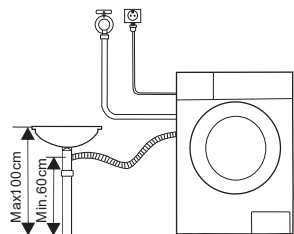

NAPOMENA

- Ukoliko mašina ima nosač odvodnog crijeva, postavite ga na način prikazan na slici.

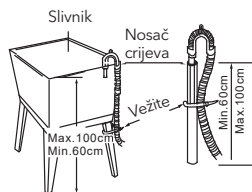
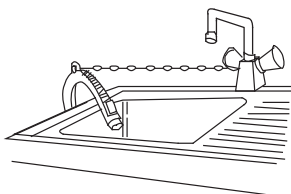
**UPOZORENJE!**

- Prilikom postavljanja odvodnog crijeva, dobro ga pričvrstite pomoću uzice.
- Ukoliko je odvodno crijevo predugačko, nemojte ga gurati u mašinu za pranje veša, jer će praviti neuobičajenu buku.

RAD UREĐAJA

Brzi početak

OPREZ!

- Prije pranja veša, provjerite da li je uređaj pravilno postavljen.
- Prije prvog pranja veša, mašinu za pranje veša treba uključiti da na sljedeći način, praznog bubnja, prođe kroz sve faze kompletnog ciklusa.

1. Prije pranja veša

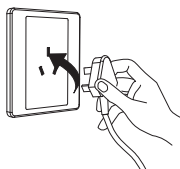

Priključite na struju

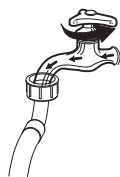

Pustite vodu

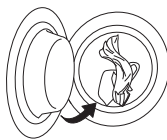

Napunite vešom

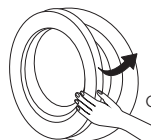

Zatvorite vrata

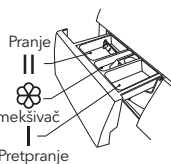

Dodajte deterđent

NAPOMENA

- Deterđent se u pregradu I dodaje samo ako izaberete pretpranje kod mašina koje imaju ovu funkciju.

2. Pranje

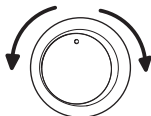

Izaberite program

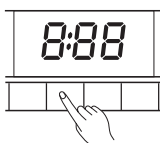

Izaberite funkciju ili ostavite podrazumijevane vrijednosti



Započnite ciklus

NAPOMENA!

Ukoliko su izabrane podrazumijevane vrijednosti, korak 2 se može izostaviti.

3. Nakon pranja

Na displeju će biti prikazana poruka „End“ (Ciklus završen).

Prije svakog pranja

- Radni uslovi mašine trebalo bi da se kreću od (0 do 40)°C. Ukoliko uređaj upotrebljavate na temperaturama nižim od 0°C, može doći do oštećenja ulaznog ventila i odvodnog sistema. Ukoliko se nalazi u okruženju u kome je temperatura 0°C ili niža, mašinu je potrebno prenijeti u okruženje sa normalnom sobnom temperaturom kako biste prije upotrebe bili sigurni da u dovodnom crijevu za vodu i odvodnom crijevu nema zamrznute vode.
- Prije pranja, provjerite etikete na vešu i pojašnjenja za upotrebu deterdženta. Za adekvatno mašinsko pranje, upotrebljavajte deterdžente koji ne proizvode pjenu ili je proizvode u manjoj mjeri.



Provjerite etiketu



Izvadite predmete iz džepova



Prevežite dugačke trake, zakopčajte rasfjeleuse i zakopčajte dugmad



Manje komade veša stavite u jastučnicu

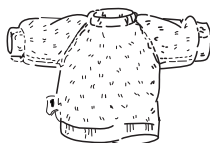

Obrnite garderobu koja se lako čeba na naličje. Isto učinite i sa garderobom koja ima duga vlakna

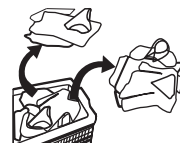

Sortirajte veš prema teksturi

UPOZORENJE!

- Pranje jednog komada veša može dovesti do značajne neizbalansiranosti uređaja, zbog čega se može uključiti alarm. Stoga se preporučuje dodavanje još jednog ili dva komada veša, kako bi proces cijedenja veša tekao glatko.
- Ne perite veš koji je prethodno bio u kontaktu sa kerozinom, benzinom, alkoholom i drugim zapaljivim materijalima.

Posuda za deterdžent

- I Deterdžent za pretpranje
- II Deterdžent za pranje
-  Omekšivač

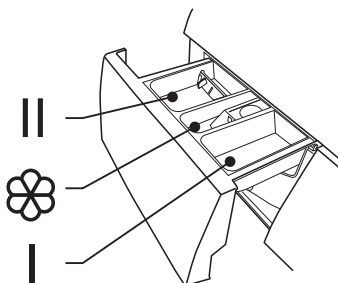

Izucite posudu

OPREZ!

- Deterdžent se u pregradu I dodaje samo ako izaberete pretpranje kod mašina koje imaju ovu funkciju.

Program	I	II	☼
Sportska oprema		●	○
Brzo 15'		●	○
Jeans		●	○
Osjetljivo		●	○
Samo centrifuga			○
Ispiranje i centrifuga			○
ECO 40-60		●	○
20°C		●	○

Program	I	II	☼
*Samo sušenje			
*Sintetika		●	○
*Mix		●	○
*1 sat W/D		●	○
*Pamuk		●	○
*Pranje&Sušenje		●	○
Intenzivno		●	○

● Obavezno ○ Opcionalno

NAPOMENA

- Prije nego što zgrudvane ili slepljene deterdžente ili dodatna sredstva sipate u pregradu za deterdžent, savjetuje se da ih razblažite u malo vode kako biste spriječili začepljenje ulaznog dijela pregrade za deterdžent i prelivanje vode.
- Izaberite tip deterdženta koji odgovara konkretnoj temperaturi pranja kako biste dobili najbolji učinak uz manju potrošnju vode i energije.

Kontrolna tabla

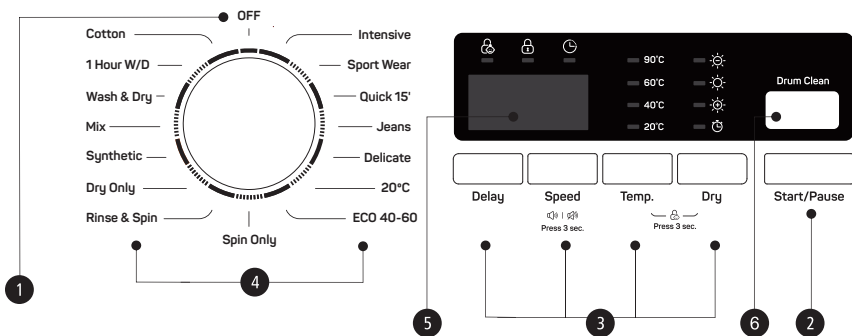

NAPOMENA

- Slika proizvoda je data isključivo u ilustrativne svrhe. Za pravi izgled proizvoda, pogledajte uređaj koji ste kupili.

1. On/Off (Uključeno/Isključeno)

Za uključivanje ili isključivanje proizvoda.

2. Start/Pause (Početak/Pauziranje)

Pritisnite ovaj taster kako biste započeli ciklus pranja ili ga pauzirali.

3. Opcije

Omogućava Vam da izaberete dodatnu opciju, nakon čega se uključuje lampica.

4. Programi

Zavisno od tipa veša.

5. Displej

Na displeju su prikazana podešavanja, procjena vremena preostalog za završetak ciklusa, opcije i poruke o statusu Vaše mašine. Displej ostaje uključen tokom kompletnog trajanja ciklusa.

6. Čišćenje bubnja

Posebna postavka za čišćenje bubnja i cijevi.

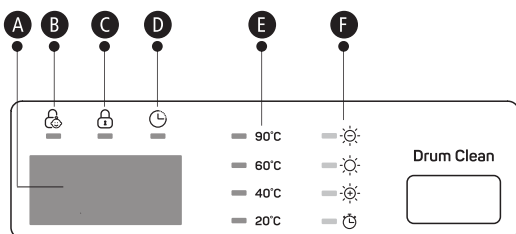
**A** Displej

Vrijeme trajanja ciklusa pranja
1:25
Broj obrtaja
1000
Ciklus završen
End

Vrijeme odlaganja početka
2h
Greška
E30

B Zaključavanje zbog bezbjednosti djece

C Zaključavanje vrata

D Odloženi početak

E Temp.

F Sušenje

Opcije

Delay**Delay (Odložen početak)**

Podesite opciju Delay (Odložen početak) na sljedeći način:

1. Izaberite program
2. Pritisnite taster Delay (Odložen početak) da izaberete vremenski period (vremenski period za odloženi početak se kreće od 0 do 24 sata).
3. Pritisnite taster [Start/Pause] (Početak/Pauziranje) kako biste aktivirali opciju odloženog početka pranja.



Izbor programa



Podešavanje vremenskog perioda



Početak ciklusa

Opciju Delay (Odložen početak) možete otkazati na sljedeći način:

Pritisnite taster [Delay] (Odloženi početak) sve dok se na displeju ne prikaže vrijednost 0h. Ovaj taster je potrebno pritisnuti prije aktiviranja programa pranja. Ukoliko je program pranja već aktiviran, trebalo bi ga isključiti i ponovo podesiti novi program pranja.

! OPREZ!

- Ukoliko dođe do prekida u snabdevanju električnom energijom u toku rada mašine, izabrani program pranja će biti sačuvan u posebnoj memoriji. Po ponovnom uspostavljanju snabdijevanja električnom energijom, pritisnite taster [On/Off] (Uključeno/Isključeno) i mašina će nastaviti započeti ciklus pranja.

Program	Opcija	Program	Opcija
	Odgoditi		Odgoditi
Sportska oprema	<input type="radio"/>	*Samo sušenje	<input type="radio"/>
Brzo 15'	<input type="radio"/>	*Sintetika	<input type="radio"/>
Jeans	<input type="radio"/>	*Mix	<input type="radio"/>
Osjetljivo	<input type="radio"/>	*1sat W/D	<input type="radio"/>
Samo centrifuga	<input type="radio"/>	*Pamuk	<input type="radio"/>
Ispiranje i centrifuga	<input type="radio"/>	*Pranje&Sušenje	<input type="radio"/>
ECO 40-60	<input type="radio"/>	Intenzivno	<input type="radio"/>
20°C	<input type="radio"/>		

- Opciono (Neki od modela imaju funkciju inteligentnog merenja veša; pogledajte uređaj koji ste kupili)

Dry**Sušenje**

Uzastopno pritisnite taster Dry (Sušenje) kako biste odabrali stepen sušenja: Extra Dry (Intenzivno sušenje)/Normal Dry (Normalno sušenje)/Soft Dry (Blago sušenje)/Time Dry (Vremenski ograničeno sušenje);

- ☒ Extra Dry (Intenzivno sušenje): Ukoliko je neophodno da odmah obučete veš, možete odabrati ovu funkciju;
- ☒ Normal Dry (Normalno sušenje): Normalna procedura sušenja;
- ☒ Soft Dry (Blago sušenje): Isključivo za djelimično sušenje, što je sasvim dovoljno;
- ☒ Time Dry (Vremenski ograničeno sušenje): Ovu funkciju možete izabrati za sušenje garderobe tokom određenog vremenskog perioda.

Ponuđene opcije uključuju 30 min, 60 min, 90 min, 120 min (Podrazumijevano trajanje procesa centrifugiranja iznosi 10 min, pa su na displeju prikazane sljedeće realne vrijednosti: 0:40, 1:10, 1:40, 2:10), a odgovarajući preporučeni kapaciteti sušenja iznose 0,5 kg/1 kg/1,5 kg/2 kg.

Pred-pranje

Funkcija predpranje predstavlja dodatno pranje prije glavnog pranja. Prikladna je za pranje prašine koja se nalazi na površinu odjeće; Morate staviti deterdžent u kućište (I) kada odaberete ovu opciju.

Dodatno ispranje

Nakon što odaberete ovu opciju, veš će se još jednom dodatno isprati.

Ostale funkcije

Temp.**Temp.**

Pritisnite ovaj taster kako biste regulisali temperaturu (Cold (Hladno), 20°C, 40°C, 60°C, 90°C)

Speed**Broj obrtaja**

Pritisnite ovaj taster kako biste promijenili broj obrtaja: 1400: 0-400-600-800-1000-1200-1400

Program	Zadana brzina (rpm)	Program	Zadana brzina (rpm)
Intenzivno	800	Ispiranje i centrifuga	1000
Sportska oprema	800	*Samo sušenje	1400
Brzo 15'	800	*Sintetika	1200
Jeans	800	*Mix	800
Osjetljivo	800	*Pranje&Sušenje	-
20°C	1000	*1 sat W/D	1400
ECO 40-60	-	*Pamuk	800
Samo centrifuga	1000		

**Zaključavanje zbog bezbjednosti djece**

Kako bi se izbjegli slučajevi pogrešnog rukovanja uređajem od strane djece.



Izaberite program



Započnite ciklus



Pritisnite taster [Temp.] (Temperatura) i [Dry] (Sušenje) u trajanju od 3 sek., sve dok se ne oglasi zvučni alarm.

! OPREZ!

Prilikom aktiviranja opcije Zaključavanje zbog bezbjednosti djece (Child Lock, CL) i započinjanja ciklusa pranja u izabranom programu, indikator opcije Zaključavanje zbog bezbjednosti djece će se uključiti, a na displeju će se na svakih 0,5 sekundi smjenjivati oznaka CL i preostalo vrijeme trajanja ciklusa. Pritiskom na druge tastere, indikator opcije Zaključavanje zbog bezbjednosti djece će zatreperiti u trajanju od 3 sekunde. Kada se završi ciklus pranja u izabranom programu, na displeju će se na svakih 0,5 sekundi u ukupnom trajanju od 10 sekundi smjenjivati oznake CL (Zaključavanje zbog bezbjednosti djece) i End (Ciklus završen), a zatim će svjetlosni indikator opcije Zaključavanje zbog bezbjednosti djece treperiti u trajanju od 3 sekunde.

- Isključivo pritiskom i zadržavanjem pritiska na pomenuta dva tastera može se deaktivirati opcija Zaključavanje zbog bezbjednosti djece, što se ne može postići čak ni isključivanjem uređaja, potpunim prekidom veze sa izvorom napajanja, kao ni nakon završetka ciklusa pranja u izabranom programu.
- Opcijom Zaključavanje zbog bezbjednosti djece zaključaće se svi tasteri sem tastera Uključivanje/ Isključivanje (Power) i tastera Zaključavanje zbog bezbjednosti djece.
- Deaktivirajte opciju Zaključavanje zbog bezbjednosti djece prije nego što izaberete željeni program i započnete ciklus pranja.

**Podešavanje alarma na nečujno**

Izaberite program



Pritisnite taster [Speed] (Broj obrtaja) i zadržite pritisak u trajanju od 3 sek., čime ćete alarm podesiti na nečujno.

Da aktivirate alarm, ponovo pritisnite isti taster u trajanju od 3 sekunde. Ovo podešavanje će biti sačuvano sve do sljedećeg resetovanja.

! OPREZ!

Nakon što podesite alarm na nečujno, zvučni signali se više neće aktivirati.

Drum Clean

Čišćenje bubnja

Nakon što mašina odbroji podešeni broj ciklusa pranja (jedan niz odbrojavanja podrazumijeva 25 ciklusa pranja), na kraju posljednjeg ciklusa pranja u odbrojanom nizu uključuje se lampica za opciju Drum Clean (Čišćenje bubnja), čime se korisnik podsjeća da treba da aktivira pomenuti program;

Način isključivanja:

1. Pritisnite taster Drum Clean (Čišćenje bubnja) i zadržite pritisak u trajanju od 3 sekunde. Na ovaj način se isključuje indikator opcije podsjetnik za čišćenje bubnja, a uređaj će ponovo početi da odbrojava sljedeći niz od 25 ciklusa pranja.
2. Uređaj će ponovo početi da odbrojava sljedeći niz ciklusa pranja nakon završenog ciklusa programa za čišćenje bubnja.

Programi

Dostupni su različiti programi, zavisno od tipa veša.

Programmes	
Cotton (Pamuk)	Za izdržljiv tekstil i tekstil otporan na toplotu, napravljen od pamuka ili lana.
Synthetic (Sintetika)	Za pranje sintetičkog veša, na primijer, majica, kaputa, veša od kombinovanih materijala. Prilikom pranja pletenog veša, smanjite količinu deterdženta zbog njegovog labavog tkanja i lakog formiranja pjene.
Mix (Kombinovani veš)	Za kombinaciju pamučnog i sintetičkog veša.
Jeans (Teksas)	Poseban program za teksas.
20°C	Pranje odjeće žarkih boja. Ovaj program može bolje sačuvati boje.
Quick (Brzi program) 15'	Izuzetno kratak program. Pogodan za malu količinu blago zaprljanog veša.
Delicate (Delikatan veš)	Za delikatan materijale koji se mogu prati, npr. svileni, satenski, sintetički ili veš od kombinovanih materijala.
Spin Only (Samo centrifuga)	Dodatno centrifugiranje sa brzinom obrtaja koju možete birati.
Rinse&Spin (Ispiranje i centrifuga)	Dodatno ispiranje sa centrifugiranjem
Drum clean (Čišćenje bubnja)	Ovaj program je posebno dizajniran za čišćenje bubnja. Podrazumijeva sterilizaciju pri temperaturi od 90°C, čime se unapređuje proces pranja veša. Prilikom aktiviranja ovog programa nije moguće staviti veš ili druge perive predmete u bubanj. Efekat čišćenja će biti bolji ako se u bubanj stavi odgovarajuća količina izbeljivača na bazi hlora. Potrošači ovaj program mogu koristiti redovno, u skladu sa svojim potrebama.
Sport Wear (Sportski veš)	Za pranje aktivnog veša.
Dry Only (Samo sušenje)	Ovaj program izaberite da biste sušili veš. Temperature u okviru ovog programa se razlikuju, a period sušenja zavisi od težine veša.
1Hour W/D / 1 H Wash&Dry (Pranje/sušenje za 1 sat)	Za manji sintetički veš ili majice. Dozvoljena težina je ograničena na 1 kg (približno 4 majice). Ovaj program će Vam biti od pomoći ako imate hitan sastanak, a nijednu čistu majicu u ormaru. Ciklus traje samo 1 sat i uključuje pranje i sušenje. Napomena: Veliki peškiri i garderoba od teksasa nisu pogodni za pranje u ovom programu, jer će produžiti period trajanja ciklusa i uticati na stepen vlage u vešu.
ECO 40-60	Zadanih 40 C. Nije moguće odabrati, Program je pogodan za pranje veša na otprilike 40 C-60 C.
Intenzivno	Program odaberite da bi se povećali učinci pranja, vrijeme pranja se povećava.
Pranje & Sušenje	Standardni energetski program

NAPOMENA

- Za postojeći izbor programa, pogledajte proizvod koji ste kupili.

Tabela programa pranja

Program	Punjenje (kg)	Temp.(°C)	Zadano vrijeme
	8kg pranje/sušenje	Default	8.0
Intenzivno	8.0	40	3:48
Sportska oprema	4.0	20	0:45
Brzo 15'	2.0	Cold	0:15
Jeans	8.0	60	1:45
Osjetljivo	2.5	20	0:49
20°C	4.0	20	1:01
ECO 40-60	8.0	-	3:29
Samo centrifuga	8.0	-	0:12
Samo centrifuga	8.0	-	0:20
Samo sušenje	5.0	-	3:35
Sintetika	4.0/4.0	40	2:20
Mix	8.0/4.0	40	1:20
Pranje&Sušenje	5.0	-	6:53
1sat W/D	1.0	Hladno	0:58
Pamuk	8.0/5.0	40	2:40

- U vezi s EN 60456: 2016 sa (EU) br.1061 / 2010,
EU razred energetske učinkovitosti je: B
Program energetske ispitivanja: Intenzivno; Brzo: Max. brzina; Temp.: 60/40 C; Ostalo kao zadano.
Pola opterećenja za mašinu od 8,0 kg; 4,0 kg.
- U vezi s EN 60456: 2016 / prA2019 sa (EU) 2019/2014, (EU) 2019/2023,
EU klasa pranja energetske učinkovitosti je E, Program energetske ispitivanja: ECO 40-60;
EU klasa pranja i sušenja energetske učinkovitosti je E, Program energetske ispitivanja: Pranje i sušenje;
Ostalo kao zadano. Pola opterećenja za mašinu od 8,0 kg; 4,0 kg.
Četvrtina opterećenja za mašinu od 8,0 kg; 2,0 kg.



NAPOMENA

Parametri u ovoj tablici su samo za referencu. Stvarni parametri mogu se razlikovati od parametara u gore spomenutoj tablici.

ODRŽAVANJE

Čišćenje i održavanje

⚠ UPOZORENJE!

- Prije nego što započnete sa održavanjem, izvucite kabal iz utičnice i zavrnite slavinu.

Čišćenje kućišta

Pravilnim održavanjem, možete produžiti životni vijek mašini za pranje veša. Po potrebi, njene površine se mogu čistiti razblaženim, neabrazivnim i neutralnim deterdžentom. Ukoliko dođe do preliivanja vode, odmah obrišite vlažnom krpom. Izbjegavajte kontakt sa oštrim predmetima.



☰ NAPOMENA

- Zabranjena je upotreba mravlje kiseline i rastvarača na bazi razblažene mravlje kiseline ili sličnih proizvoda, kao što su alkohol, rastvarači ili hemijski proizvodi itd.

Čišćenje bubnja

- Rđu koju metalni predmeti stvore unutar bubnja trebalo bi odmah ukloniti pomoću deterdženata bez hlora. Nikada ne koristite čeličnu vunu.

☰ NAPOMENA

- Ne stavljajte veš u mašinu za pranje veša tokom ciklusa čišćenja bubnja.

Čišćenje zaptivne gume i stakla na vratima

Poslije svakog pranja, obrišite staklo i zaptivnu gumu kako biste uklonili fina vlakna i mrlje. Naslage finih vlakana mogu da dovedu do curenja. Posle svakog pranja, uklonite novčiće, dugmad i druge predmete koji se mogu naći u zaptivnoj gumi.

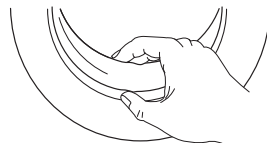

Čišćenje ulaznog filtera

☰ NAPOMENA

- Ako je pritisak vode nizak potrebno je očistiti ulazni filter.

Pranje filtera na slavini

1. Zvrnite slavinu.
2. Skinite dovodno crijevo za vodu sa slavine.
3. Očistite filter.
4. Ponovo postavite dovodno crijevo za vodu.

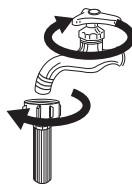

Pranje filtera u mašini za pranje i sušenje veša:

1. Odšrafite dovodnu cijev sa zadnjeg dijela mašine
2. Izvucite filter pomoću dugih klešta i ponovo ga postavite nakon pranja.
3. Za čišćenje filtera koristite četku.
4. Ponovo postavite dovodnu cijev.

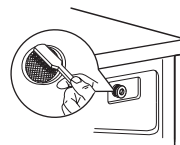
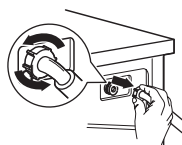

☰ NAPOMENA

- Ako se ne može očistiti četkom, filter možete izvući i zasebno ga oprati.
- Ponovo postavite sve elemente i odvrnite slavinu.

Čišćenje posude za deterdžent

1. Pritisnite ka dole dio posude sa nacrtanom strelicom, koji se nalazi u fioci posude, na poklopcu za omekšivač.
2. Podignite štipaljku i izvadite poklopac dijela za omekšivač, a zatim sve žljebove operite vodom.
3. Ponovo postavite poklopac dijela za omekšivač i guranjem postavite fioku na njeno mjesto.

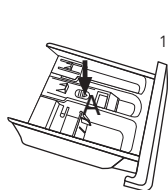

Izvadite fioku posude za deterdžent pritiskom na deo sa strelicom

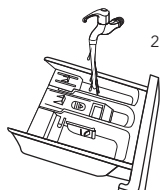

Očistite fioku posude vodom

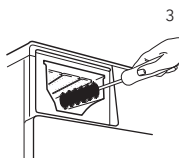

Očistite unutrašnjost otvora starom četkicom za zube

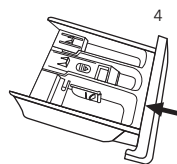

Ubacite fioku posude u otvor

NAPOMENA

- Za čišćenje mašine ne upotrebljavajte alkohol, rastvarače ili hemijske proizvode.

Čišćenje filtera odvodne pumpe

UPOZORENJE!

- Čuvajte se vrele vode!
- Ostavite rastvor deterdženta da se ohladi.
- Prije održavanja, isključite mašinu iz struje kako biste izbjegli strujni udar.
- Filter odvodne pumpe može da nakon pranja zadrži konce i strana tijela malih dimenzija.
- Povremeno očistite filter kako biste osigurali normalan rad mašine za pranje veša.

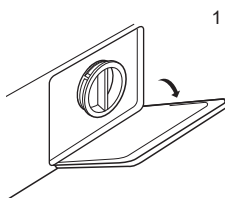

Otvorite donji poklopac

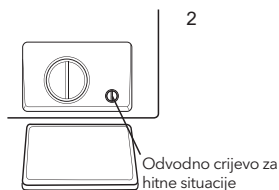

Okrenite odvodno crijevo za hitne situacije za 90° i izvucite ga, a zatim skinite poklopac

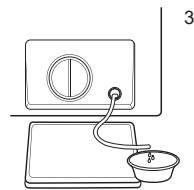

Nakon ispuštanja vode, vratite odvodno crijevo

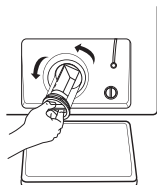

Filter otvorite okretanjem u smjeru suprotnom od smjera kazaljke na satu

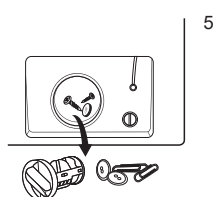

Uklonite predmete koje se nalaze u unutrašnjosti

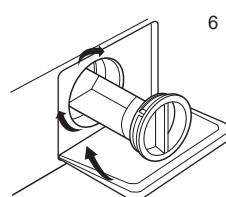

Zatvorite donji poklopac

! OPREZ!

- Uvjerite se da su poklopac ventila i odvodno crijevo za hitne situacije postavljeni na odgovarajući način. Zaptivka na poklopcu treba da bude u ravni sa zaptivkom na otvoru. U suprotnom može doći do curenja vode;
- Neke od mašina nemaju odvodno crijevo za hitne situacije, pa se korak 2 i korak 3 mogu izostaviti. Da biste istočili vodu u posudu, direktno zarotirajte donji poklopac.
- Prilikom upotrebe uređaja, a zavisno od izabranog programa, pumpa može sadržati vrelu vodu. Nikada nemojte skidati poklopac pumpe u toku ciklusa pranja. Uvijek sačekajte da uređaj završi ciklus pranja i da se isprazni. Prilikom ponovnog postavljanja poklopca, provjerite da li je dobro pričvršćen.

Otklanjanje kvarova

Uređaj ne radi od samog početka ili prestaje da radi usred pranja.

Najprije pokušajte da pronađete rešenje za svoj problem. Ukoliko ne uspijete, kontaktirajte servisni centar.

Opis	Razlog	Rešenje
Mašina za pranje i sušenje veša ne počinje da radi	Vrata nisu dobro zatvorena	Ponovo pokrenite mašinu nakon zatvaranja vrata. Provjerite da li se veš zaglavio
Vrata ne mogu da se otvore	Aktivirana je opcija zaštite mašine za pranje veša	Isključite proizvod iz struje i ponovo ga pokrenite
Curenje vode	Dovodna cijev ili odvodno crijevo nije dobro pričvršćeno	Provjerite i pričvrstite cijevi za vodu Očistite odvodno crijevo
Ostaci deterdženta u posudi	Deterdžent je vlažan ili zgrudvan	Očistite i obrišite posudu za deterdžent
Indikator ili displej se ne uključuje	Isključite uređaj iz struje Postoji problem sa povezivanjem u programatoru ili u nekom drugom dijelu opreme	Provjerite da li je uređaj isključen iz struje i da li je utikač dobro povezan sa utičnicom
Neuobičajena buka		Provjerite da li su šrafovi za pričvršćivanje uklonjeni. Provjerite da li je uređaj postavljen na čvrstoj i ravnoj podlozi

Opis	Razlog	Rešenje
E30	Vrata nisu dobro zatvorena	Ponovo pokrenite mašinu nakon zatvaranja vrata Provjerite da li se veš zaglavio
E10	Problem sa dovodom vode prilikom pranja	Provjerite da li je pritisak vode preterano nizak Ispravite cijev za vodu Provjerite da li je filter na ulaznom ventilu zapušen
E21	Predugo ispuštanje vode	Provjerite da li je odvodno crijevo zapušeno
E12	Prelivanje vode	Ponovo pokrenite mašinu za pranje
EXX	Ostalo	Molimo Vas da najpre ponovo pokušate da pokrenete mašinu. Ako problem nastavi da se javlja, pozovite servis

☰ NAPOMENA

- Nakon provjere, aktivirajte uređaj. Ukoliko se problem ponovi ili ako se na displeju ponovo prikaže neka od šifara greške, kontaktirajte servis.

Tehničke specifikacije

MAKS. dozvoljena struja	10A
Standardni pritisak vode	0.05MPa~1MPa

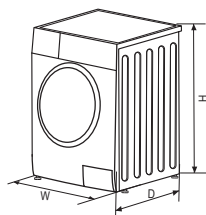

Napajanje	220-240V~, 50Hz (EU)
Kapacitet pranja	8.0kg
Kapacitet sušenja	5.0kg
Dimenzije (Š*D*V)	595x565x850
Težina	74kg
Nominalna snaga	2050W
Snaga sušenja	1350W

Karakteristike proizvoda

Kapacitet pranja		8kg
Kapacitet sušenja		5kg
Broj obrtaja		1400 rpm
Klasa energetske efikasnosti	①	B
Potrošnja energije u toku jednog ciklusa (pranje i sušenje na 60°C, sa potpuno opterećenim bubnjem)		6.48 kWh/ciklusu
Potrošnja vode u toku jednog ciklusa (ukupno)		136 L/ciklusu
Procjenjeni godišnji utrošak električne energije za četvoročlano domaćinstvo koje uvijek upotrebljava opciju sušenja (200 ciklusa)	②	1296 kWh /godišnje
Procjenjeni godišnji utrošak vode za četvoročlano domaćinstvo koje uvijek upotrebljava opciju sušenja (200 ciklusa)	②	27200L /godišnje
Procjenjeni godišnji utrošak električne energije za četvoročlano domaćinstvo koje nikada ne upotrebljava opciju sušenja (200 ciklusa)	③	258kWh /godišnje
Procjenjeni godišnji utrošak vode za četvoročlano domaćinstvo koje nikada ne upotrebljava opciju sušenja (200 ciklusa)	③	12800L /godišnje
Klasa učinka pranja	④	A
Standardni ciklus pranja	⑤	Intenzivno
Potrošnja energije na intenzivnom programu od 60 ° C pri punom opterećenju (pranje)		1.29kwh /ciklusu
Potrošnja vode na intenzivnom programu od 60 ° C pri punom opterećenju (pranje)		64L/ciklusu
Preostali sadržaj vlage na intenzivnom programu od 60 ° C pri punom opterećenju (pranje)		53%

Trajanje programa na intenzivnom programu od 60 °C pri punom opterećenju (pranje) 362min

Potrošnja energije tokom programa Dry (Sušenje), sa potpuno opterećenim bubnjem (sušenje) 5.19kwh /ciklusu

Potrošnja vode tokom programa Dry (Sušenje), sa potpuno opterećenim bubnjem (sušenje) 72L/ciklusu

Trajanje programa Dry (Sušenje), sa potpuno opterećenim bubnjem (sušenje) 380min

Potrošnja energije u režimu isključeno (off) 0.5W

Potrošnja energije u režimu Ostavljeno uključeno (Left-on) 1.0W

Nivo buke prilikom pranja 60dB (A)

Nivo buke prilikom centrifugiranja 80dB (A)

Nivo buke prilikom sušenja 65dB (A)

Program za ispitivanja energije pranja: Intenzivno 60 °C. Brzina: najveća brzina; Ostalo kao zadano;
Program ispitivanja energije sušenja: Samo sušenje, brzina: najveća brzina; Ostalo kao zadano.

Ime ili zaštitni znak dobavljača:

Adresa dobavljača: ^(b):

Identifikacijski broj modela: WW85460M

Generalni parametri uređaja:

Parametar	Vrijednost		Parametar	Vrijednost	
Kapacitet (kg)	Kapacitet ^(b)	5.0	Dimenzije u centimetrima	Visina	85
	Kapacitet pranja ^(a)	8.0		Širina	60
				Dubina	57
Index energetske efikasnosti	EEI _w ^(a)	91.0	Razred energetske efikasnosti	EEI _w ^(a)	E
	EEI _{WD} ^(b)	82.0		EEI _{WD} ^(b)	E
Index efikasnosti pranja	I _w ^(a)	1.04	Efektivnost ispiranja (g/kg osušeni materijal)	I _R ^(a)	5.0
	J _w ^(b)	1.04		J _R ^(b)	5.0
Potrošnja energije u kWh po kg po ciklusu, za ciklus pranja kućanske mašine za pranje-sušenje, koristeći ECO 40-60 program u kombinaciji punih i djelimičnih opterećenja. Stvarna potrošnja energije će ovisiti o tome kako se aparat koristi.	0.827		Potrošnja energije u kWh po kg po ciklusu, za ciklus pranja i sušenja kućanske mašine za pranje-sušenje u kombinaciji punih i djelimičnih opterećenja. Stvarna potrošnja energije će ovisiti o tome kako se aparat koristi	3.259	

Potrošnja vode za litar po ciklusu, za ECO 40-60 program u kombinacija punih i djelimičnih opterećenja. Stvarna potrošnja vode će ovisiti o tome kako se aparat koristi i od tvrdoće vode.	48	Potrošnja vode za litar po ciklusu, za ciklus kućanske mašine za pranje i sušenje u kombinacija punih i djelimičnih opterećenja. Stvarna potrošnja vode će ovisiti o tome kako se aparat koristi i od tvrdoće vode.	80		
Maksimalna temperatura zavisno od tekstila (°) (°C)	Kapacitet pranja	38	Preostali sadržaj vlage (°) (%)	Kapacitet pranja	53
	Pola	33		Pola	53
	Četvrtina	24		Četvrtina	53
Brzina okretanja (°) (rpm)	Kapacitet pranja	1400	Razred efikasnosti sušenja koristi. (°)	B	
	Pola	1400			
	Četvrtina	1400			
Eco 40-60 trajanje programa (h:min)	Kapacitet pranja	3 : 38	Trajanje ciklusa pranja i sušenja (h:min)	Kapacitet pranja	7:30
	Pola	2 : 48		Pola	5:30
	Četvrtina	2 : 48			
Emisija buke tokom faza predpranja za ECO 40-60 ciklus pranja u punom kapacitetu pranja	80	Emisija buke za prepranje faza za ECO 40-60 program pri punom kapacitetu pranja	C		
Tip	samostojeća				
Isključeno (W)	0.50	Stanje mirovanja (W)	1.00		
Odgodeni početak (W) (ukoliko postoji)	4.00	Mrežno stanje mirovanja (W) (ukoliko postoji)	N/A		

Minimalno trajanje garancije ponuđene od strane dobavljača: (°):

Ovaj je proizvod dizajniran za oslobađanje srebrnih jona tokom ciklusa pranja

Ne

Dodatne informacije:

Web link za web stranicu dobavljača, gdje se nalaze podaci iz tačke 9. Priloga II. Uredbi (EU) 2019/2023 (°):

(°) za program eco 40-60.

(°) za ciklus pranja i sušenja

(°) promjene ovih stavki neće se smatrati relevantnima u svrhe stavka 4. članka 4 Uredba (EU) 2017/1369.

(°) ako baza podataka o proizvodima automatski generira konačni sadržaj ove ćelije, dobavljač neće unositi ove podatke.

NAPOMENA

- Podešavanje programa za testiranje je u skladu sa važećim standardom En60456 za pranje.
- Podešavanje programa za testiranje je u skladu sa važećim standardom En50229 za pranje i sušenje.
- Prilikom korištenja programa za testiranje, perite naznačenu količinu veša pri maksimalnoj brzini obrtaja.
- Realni parametri će zavistiti od načina na koji se uređaj upotrebljava i mogu se razlikovati od parametara navedenih u prethodno prikazanoj tabeli.
- Emisije buke pri pranju/centrifugiranju za standardni ciklus pranja, sa potpuno opterećenim bubnjem.

Napomene

- 1 Klasa energetske efikasnosti se kreće od A (najefikasnije) do D (najmanje efikasno).
- 2 Utrošak električne energije na godišnjem nivou, na osnovu 220 standardnih ciklusa pranja pri standardnom programu na 60°C i na 40°C, sa potpuno i djelimično opterećenim bubnjem, i uz utrošak pri niskonaponskim režimima. Realni utrošak električne energije zavisiće od načina na koji se uređaj upotrebljava.
- 3 Utrošak vode na godišnjem nivou, na osnovu 220 standardnih ciklusa pranja pri standardnom programu na 60°C i na 40°C, sa potpuno i djelimično opterećenim bubnjem. Realni utrošak vode zavisiće od načina na koji se uređaj upotrebljava.
- 4 Klase učinkovitosti pranja od G (najmanje učinkovito) do A (najučinkovitije).
- 5 Standardni program na 60°C i standardni program na 40°C predstavljaju standardne programe pranja. Ovi programi su pogodni za pranje normalno zaprljanog pamučnog veša i predstavljaju najefikasnije programe u smislu kombinovanog utroška električne energije i vode pri pranju pomenutog tipa pamučnog veša. Realna temperatura vode može se razlikovati od navedene temperature za dati ciklus pranja. Za najbolji učinak prilikom pranja, sa manjom potrošnjom vode i električne energije, izaberite odgovarajući tip deterdženta za datu temperaturu pranja.

INSTRUCȚIUNI PENTRU SIGURANȚĂ

Pentru siguranța dvs., informațiile din acest manual trebuie respectate pentru a reduce riscul de incendiu sau explozie, șocuri electrice sau pentru a preveni deteriorarea bunurilor, vătămare personală sau pierderi de viață.

Explicația simbolurilor:

ATENȚIE!

Această combinație indică o situație potențial periculoasă care poate duce la moarte sau răni grave, dacă nu este evitată.

AVERTIZARE!

Această combinație indică o situație potențial periculoasă care poate duce la moarte sau răni grave, dacă nu este evitată.

NOTĂ

Această combinație indică o situație potențial periculoasă care poate duce la răni ușoare sau minore sau deteriorarea proprietății și a mediului.

ATENȚIE!

Șoc electric!

- În cazul în care cablul de alimentare este deteriorat, acesta trebuie înlocuit de către producător, de serviceul autorizat sau de persoane calificate pentru a evita un pericol.
- Trebuie utilizate numai noile seturi de furtune. Vechiul set nu trebuie reutilizat.
- Înainte de orice lucrare de întreținere a dispozitivului, deconectați aparatul de la curentul electric.
- Deconectați întotdeauna mașina și opriți alimentarea cu apă, după utilizare.
- Pentru a vă asigura siguranța, mufa de alimentare trebuie introdusă într-o priză cu trei poli împământată. Verificați cu atenție și asigurați-vă că priza este împământată corect și în mod sigur.
- Asigurați-vă că apa și dispozitivele electrice sunt conectate de către un tehnician calificat, în conformitate cu instrucțiunile producătorului și cu reglementările locale de siguranță.

Siguranța copiilor

- Țări EN: aparatul poate fi folosit de copii cu peste 8 ani și de persoane cu capacități fizice, senzoriale sau mentale reduse sau lipsă de experiență și cunoștințe, dacă li s-a oferit supraveghere sau instrucțiuni privind utilizarea aparatului într-un mod sigur și înțeleg pericolului implicat. Copiii nu se vor juca cu aparatul. Curățarea și întreținerea dispozitivului nu trebuie făcute de copii fără supraveghere.

- Copiii cu vârsta sub 3 ani trebuie supravegheați pentru a se asigura că nu se joacă cu aparatul.
- Animalele și copiii se pot urca în mașină. Verificați mașina înainte de fiecare utilizare.
- Copiii trebuie supravegheați ca nu se joacă cu aparatul.
- Glass door may be very hot during the operation.
- În timpul funcționării nu lăsați copii și animalele lângă mașina. Deasemenea aceasta nu trebuie să funcționeze în camere cu umezeală ridicată și nici în camere cu materiale explozive sau gaz caustic.
- Îndepărtați toate ambalajele și șuruburile de transport înainte de a utiliza aparatul. În caz contrar, pot rezulta pagube grave.
- Plug must be accessible after installation.

Risc de explozie!

- Nu spălați și nu uscați articole care au fost curățate, spălate, înmuiate sau îmbibate cu substanțe combustibile sau explozive (cum ar fi ceara, uleiul, vopseaua, benzina, degresantele, solvenții de curățare uscată, kerosen, etc.) poate conduce la incendiu sau explozie.
- În prealabil, clătiți bine articolele.

AVERTIZARE!

Instalarea produsului!

- Această mașină de spălat este destinată numai uzului interior.
- Nu este destinată să fie folosită încorporată.
- Deschiderea ușii nu trebuie împiedicată de un covor.
- Mașina de spălat nu trebuie instalată în baie sau în camere cu umiditate ridicată, precum și în încăperile cu gaze explozive sau caustice.
- Mașina de spălat cu o singură supapă de intrare poate fi conectată la alimentarea cu apă rece. Produsul cu robinete duble de intrare trebuie conectate corect la alimentarea cu apă caldă și apă rece.
- Priza trebuie să fie accesibil după instalare.
- Îndepărtați toate ambalajele și șuruburile de transport înainte de a utiliza aparatul. În caz contrar, pot rezulta pagube grave.

Risc de a deteriora aparatul!

- Produsul nostru este destinat uzului casnic și este conceput doar pentru materialele textile adecvate pentru spălarea la mașina de spălat.
- Nu vă urcați și nu stați pe mașina de spălat.
- Nu vă sprijiniți de ușa mașinii.
- Precauții în timpul manipulării mașinii de spălat:
 1. Șuruburile de transport vor fi reinstalate pe mașină de către o persoană specializată.
 2. Apa acumulată se scurge din mașină.

3. Manevrați aparatul cu atenție. Nu țineți niciodată fiecare piesă proeminentă pe mașină în timpul ridicării. Ușa mașinii nu poate fi folosită ca mâner în timpul transportului.

4. Acest aparat este greu. Transportați cu grijă.

- Vă rugăm să nu închideți ușa cu forțe excesive. Dacă vi se pare dificil să închideți ușa, verificați dacă hainele sunt introduse sau distribuite bine.
- Este interzisă spălarea covoarelor.

Funcționarea aparatului!

- Înainte de spălarea hainelor prima dată, produsul va opera într-o rundă prin toate procedurile, fără haine din interior.
- Solvenții inflamabili și explozibili sau toxici sunt interziși. Benzina și alcoolul nu trebuie folosiți ca detergenți. Vă rugăm să selectați doar detergenții potriviți pentru spălarea hainelor, în special pentru tambur.
- Asigurați-vă că toate buzunarele sunt golite. Articole ascuțite și rigide, cum ar fi monedă, broșă, cuie, șurub sau piatră etc. pot provoca daune grave acestei mașini.
- Vă rugăm să verificați dacă apa din tambur a fost evacuată înainte de a deschide ușa.
- Vă rugăm să nu deschideți ușa dacă este vizibilă apa.

- Aveți grijă să nu vă ardeți atunci când produsul scurge apa caldă de spălat.
- Nu reumpleți niciodată apa manual în timpul spălării.

Informații despre ambalaj



Acest produs este conform cu Directiva UE DEEE (2012/19/UE). Acest produs este marcat cu un simbol de clasificare a deșeurilor de echipamente electrice și electronice (DEEE). Acest produs a fost produs folosind componente și materiale de înaltă calitate, care pot fi refolosite și reciclate. Nu aruncați produsul împreună cu gunoiul menajer sau cu alte gunoaie la sfârșitul duratei de exploatare.

Transportați-l la centrul de colectare pentru reciclarea echipamentelor electrice și electronice.

Luați legătura cu autoritățile locale pentru detalii despre aceste centre de colectare.

Conformitatea cu directiva RoHS:

Produsul pe care l-ați cumpărat este conform cu Directiva RoHS UE (2011/65/UE). Nu conține materialele ăunătoare și interzise specificate în Directivă.

INSTALAREA

Descrierea produsului

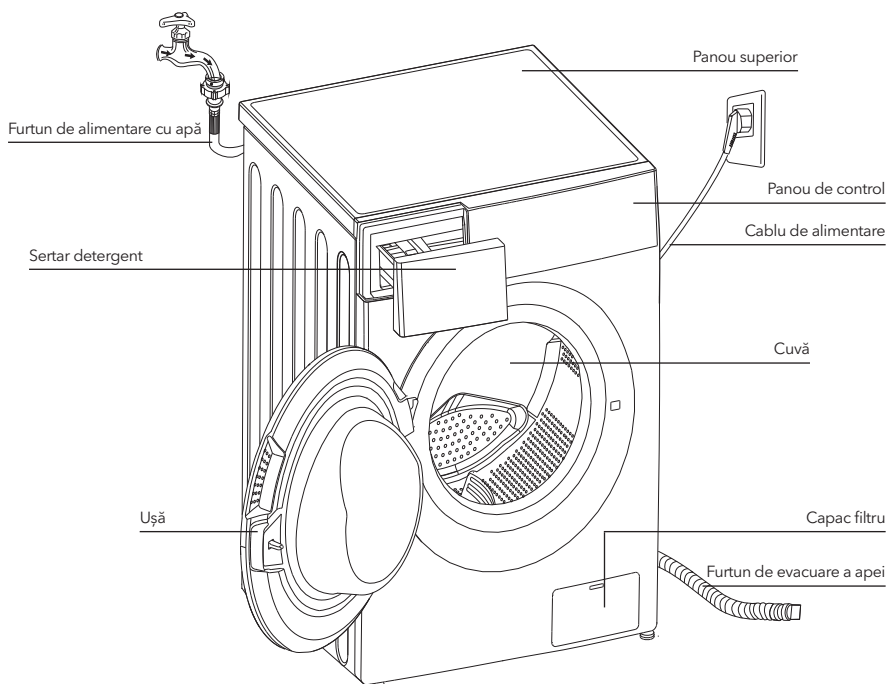

NOTĂ

Linia de produse este doar pentru referință, vă rugăm să consultați produsul real ca standard.

Accesorii



Dopuri transport



Furtun de alimentare apă rece

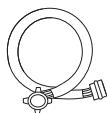

Furtun de alimentare apă caldă (opțional)



Suport furtun de evacuare (opțional)



Manual de utilizare

Zona de instalare

ATENȚIE!

- Stabilitatea este importantă pentru a preveni dezechilibrarea produsului!
- Asigurați-vă că produsul nu sta pe cablul de alimentare.

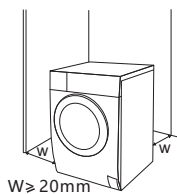

Înainte de instalarea mașinii, trebuie aleasă locația având următoarele caracteristici:

1. Suprafață rigidă, uscată și nivelată
2. Evitați lumina directă a soarelui
3. Ventilație suficientă
4. Temperatura din cameră este peste 0°C
5. Țineți aparatul departe de surse de căldură, cum ar fi cărbune sau gaz



Despachetarea mașinii de spălat

⚠ ATENȚIE!

- Materialul de ambalare (poate fi periculos pentru copii.
- Există riscul de sufocare! Țineți toate ambalajele departe de copii.

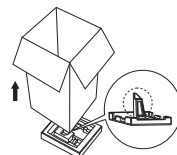

1. Îndepărtați cutia de carton și ambalajul din polistiren
2. Ridicați mașina de spălat și îndepărtați ambalajul de bază. Asigurați-vă că spuma este îndepărtată împreună cu cea inferioară. Dacă nu, așezați unitatea cu suprafața laterală, apoi îndepărtați manual spum din partea inferioară a unității.
3. Scoateți banda care fixează cablul de alimentare și furtunul de scurgere.
4. Scoateți furtunul de alimentare din cuvă.

Scoateți șuruburile de transport

⚠ ATENȚIE!

- Trebuie să scoateți șuruburile de transport din partea din spate înainte de a utiliza produsul.
- Veți avea nevoie din nou de șuruburile de transport dacă mutați produsul, deci asigurați-vă că le păstrați într-un loc sigur.

Vă rugăm să urmați următorii pași pentru a scoate șuruburile:

1. Desfaceți 4 șuruburi cu cheia și apoi scoateți-le.
2. Oprii orificiile cu dopuri pentru orificiu de transport.
3. Păstrați șuruburile de transport corespunzător pentru utilizare viitoare.

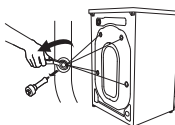

Stabilizarea mașinii de spălat

⚠ ATENȚIE!

- Piulițele de blocare de pe cele patru picioare trebuie să fie bine înșurubate de carcasă.
1. Verificați dacă picioarele sunt strâns legate de aparat. Dacă nu, vă rugăm să le întoarceți la pozițiile inițiale și strângeți piulițele.
 2. Slăbiți piulița de blocare întoarceți picioarele până când se apropie de contact cu podeaua.
 3. Reglați picioarele și blocați-le cu o cheie, asigurați-vă că mașina este stabilă..

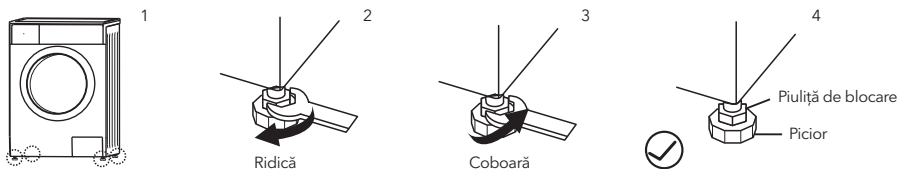

Conectați furtunul de alimentare cu apă

⚠ ATENȚIE!

- Pentru a preveni scurgerile sau deteriorarea din cauza apei, urmați instrucțiunile din acest capitol!
- Nu loviți, zdrobiți, modificați furtunul de alimentare cu apă
- Pentru modelul echipat cu supapă de apă caldă, conectați-l la robinetul de apă caldă cu furtunul de alimentare cu apă caldă. Consumul de energie va scădea automat pentru anumite programe.

Conectați conducta de alimentare conform indicațiilor. Există două modalități de conectare a conductei de intrare.

1. Conexiunea dintre robinetul obișnuit și furtunul de alimentare.

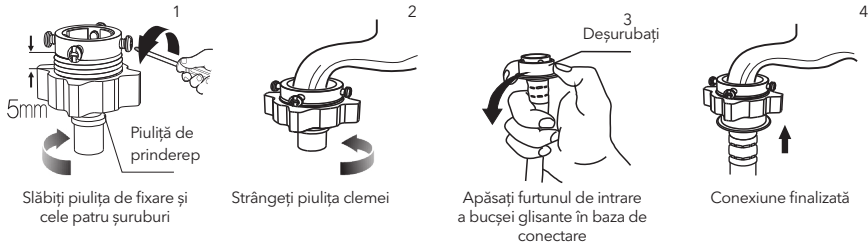

2. Conexiunea dintre șurubul robinetului și furtunul de alimentare.



Conectați celălalt capăt al conductei de admisie la supapa de intrare din spatele produsului și fixați conducta strâns în sensul acelor de ceasornic.

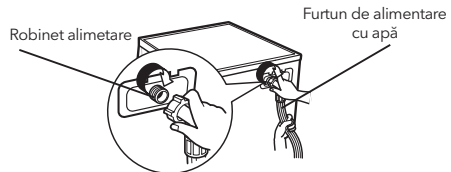

Furtun de scurgere

⚠ ATENȚIE!

- Nu agățați și nu prelungiți furtunul de scurgere.
- Poziționați corect furtunul de evacuare, în caz contrar sau în caz de deteriorarea ar putea rezulta scurgeri de apă.

Există două moduri de a plasa capătul furtunului de scurgere:

1. Introduceți furtunul în scurgerea de apă

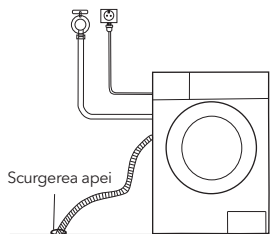

2. Conectați-l la o conductă de scurgere.

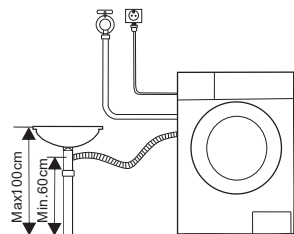

NOTĂ

- Dacă mașina are suport pentru furtunul de scurgere, vă rugăm să o instalați după cum urmează.

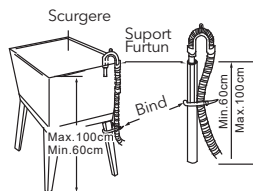
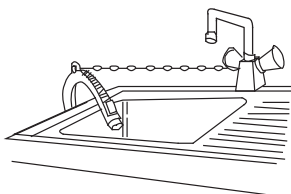

ATENȚIE!

- Când instalați furtunul de scurgere, fixați-l corect cu o funie/ață.
- Dacă furtunul de scurgere este prea lung, nu-l forțați în mașina de spălat, deoarece va provoca zgomote anormale.

OPERARE

Start Rapid

AVERTIZARE!

- Înainte de spălare, asigurați-vă că este instalat corect.
- Înainte de prima spălare, mașina de spălat trebuie să funcționeze într-o rundă din toate procedurile, fără haine în după cum urmează.

1. Înainte de spălare

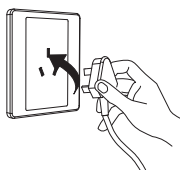

Conectați la priză

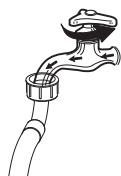

Deschideți robinetul

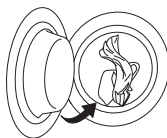

Încărcați

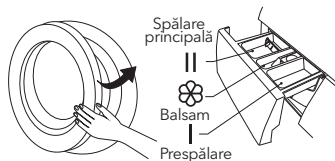

Închideți ușa

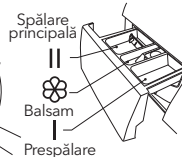

Adăugați detergent

NOTĂ

- Detergentul trebuie adăugat în „caseta I” după selectarea pre-spălării pentru mașinile cu această funcție.

2. Spălarea

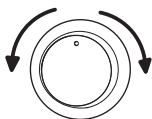

Selectare program

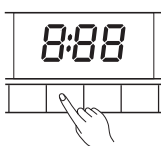

Selectați funcția

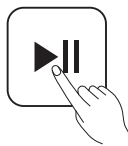

Porniți

NOTĂ

Dacă este selectat implicit, pasul 2 poate fi omis.

3. După Spălare

“End” va apărea pe display.

Înainte de fiecare spălare

- Starea de lucru a mașinii de spălat trebuie să fie (0-40) ° C. Dacă este utilizată sub 0 ° C, robinetul de intrare și sistemul de evacuare pot fi deteriorate. Dacă mașina este plasată în condiții de 0 ° C sau mai puțin, atunci aceasta trebuie transferată la temperatura ambientală normală pentru a vă asigura că furtunul de alimentare cu apă și furtunul de evacuare nu sunt înghețate înainte de utilizare.
- Vă rugăm să verificați etichetele și explicația utilizării detergentului înainte de spălare. Folosiți detergent non-spumant sau spumant adecvat pentru spălarea mașinii în mod corespunzător.



Verificați tabelul



Scoateți articolele din buzunare



Înodați șireturile lungi, fermoarul și nasturii



Puneți hainele mici în fețe de pernă

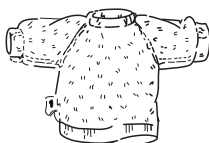

Întoarceți țesăturile sensibile pe dos



Separati hainele cu texturi diferite

⚠ ATENȚIE!

- La spălarea unei singure haine, aceasta poate provoca cu ușurință un dezechilbru mai mare. Prin urmare, se recomandă să adăugați încă una sau două haine pentru a fi spălate împreună, astfel încât scurgerea să poată fi făcută fără probleme.
- Nu spălați hainele care au fost în contact cu kerosenul, benzina, alcoolul și alte materiale inflamabile.

Dispenserul de Detergent

- I Detergent de pre-spălare
- II Detergent principal de spălare
- ☼ Balsam

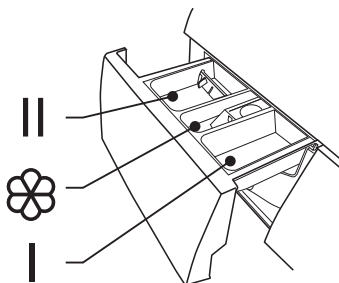

Scoateți recipientul

⚠ AVERTIZARE!

- Detergentul trebuie adăugat în „casetă I” după selectarea pre-spălării pentru mașinile cu această funcție.

Program			☼
Sport Wear		●	○
Quick 15'		●	○
Blugi		●	○
Delicate		●	○
Doar Centrifugare			○
Clătire & Centrifugare			○
ECO 40-60		●	○
20°C		●	○

Program			☼
*Doar Uscare			○
*Sintetice		●	○
*Mix		●	○
*1Hour W/D		●	○
*Bumbac		●	○
*Spălare & Uscare		●	○
Intensive		●	○

● Obligatori ○ Opțional

NOTĂ

- În ceea ce privește detergentul sau aditivul, înainte de a fi turnate în cutia de detergent, se recomandă utilizarea apei pentru diluare pentru a preveni blocarea și revărsarea cutiei de detergent în timpul umplerii cu apă.
- Vă rugăm să alegeți un tip de detergent adecvat pentru diferitele temperaturi de spălare pentru a obține cele mai bune performanțe de spălare cu un consum mai mic de apă și energie.

Panou de Control

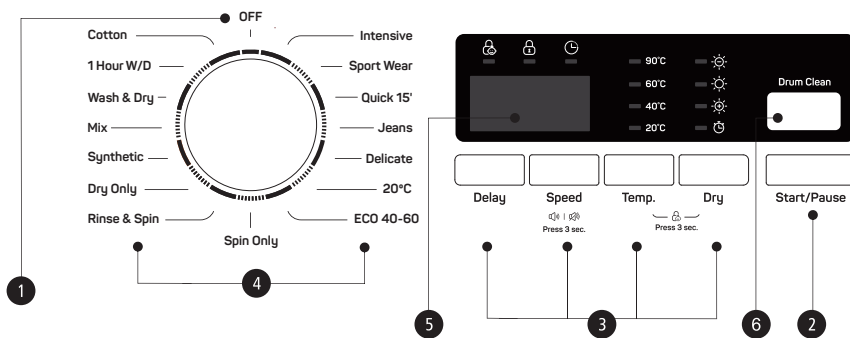

NOTĂ

Graficul este doar pentru referință, vă rugăm să consultați produsul real standard.

1. On/Off

Mașina este pornită sau oprită.

2. Start/Pause

Apăsăți butonul pentru a porni sau întrerupe ciclul de spălare.

3. Option

Acest lucru vă permite să selectați o funcție suplimentară și se va aprinde când este selectat.

4. Programmes

Disponibil în funcție de tipul de haine.

5. Display

Pe afișaj sunt afișate setările, timpul rămas estimat, opțiunile și mesajele de stare pentru mașina de spălat. Afișajul va rămâne aprins pe parcursul ciclului.

6. Curățare cuvă

Setat special în această mașină pentru a curăța tamburul și tubul.

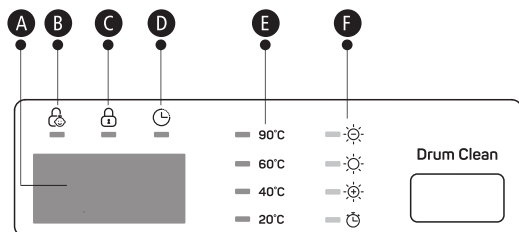

- A** Display
 - Timp de Spălare 125
 - Speed 100
 - End End
 - Timp amănare 2h
 - Error E 30
- B** Siguranță cop
- C** Blocare ușă
- D** Timp amănare
- E** Temp.
- F** Uscare

Opțiuni

Delay

Pornire întârziată

Setarea funcției de întârziere:

1. Selectați un program
2. Apăsați butonul Delay pentru a alege cât să întârziati până la începerea programului (timpul de întârziere este 0-24 H.)
3. Apăsați [Start / Pauză] pentru a începe funcția de Întârziere (Delay)



Choose the Programme

Setting time

Start

Anulați funcția Delay:

Apăsați butonul [Delay] până când afișajul este 0H. Ar trebui să fie apăsat înainte de a începe programul. Dacă programul a început deja, ar trebui să apăsați butonul [On / Off] pentru a reseta programul.

AVERTIZARE!

Dacă există o întrerupere a sursei de alimentare în timpul funcționării mașinii, programul selectat va fi memorat în memorie specială, iar la repornirea alimentării, apăsați butonul [On / Off] și programul va continua.

Program	Opțiune	Program	Opțiune
	Amănare		Amănare
Sport Wear	<input type="radio"/>	*Doar Uscare	<input type="radio"/>
Quick 15'	<input type="radio"/>	*Sintetic	<input type="radio"/>
Blugi	<input type="radio"/>	*Mix	<input type="radio"/>
Delicate	<input type="radio"/>	*1Hour W/D	<input type="radio"/>
Doar Centrifugare	<input type="radio"/>	*Bumbac	<input type="radio"/>
Clătire & Centrifugare	<input type="radio"/>	*Wash&Dry	<input type="radio"/>
ECO 40-60	<input type="radio"/>	Intensiv	<input type="radio"/>
20°C	<input type="radio"/>		

- Means optional
(Some models have intelligent weighing function, please refer to the actual product)

Dry**Uscare**

Apăsați continuu butonul Uscare pentru a alege nivelul:

Extra uscat / uscat normal / ușor uscat / timp uscare;

☼ Extra Uscat: Trebuie să purtăm haine imediat, putem alege această funcție;

☼ Uscare normală: procedura normală de uscare;

☼ Uscare ușoară: Se usucă ușor și apoi este ok;

⌚ Timp uscare: Putem alege această funcție pentru a usca hainele pentru o anumită oră.

Durata opțională este de 30 de minute, 60 de minute, 90 de minute, 120 de minute (Timpul implicit de filare este de 10 Min, timpul de afișare real este de 0:40, 1:10, 1:40, 2:10), se recomandă capacitatea de uscare corespunzătoare, respectiv 0,5 kg / 1 kg / 1,5 kg / 2 kg.

**Pre
Spălare**

Funcția de pre-spălare poate obține o spălare suplimentară înainte de spălarea principală, este potrivită pentru spălarea prafului care se ridică la suprafața hainelor; Trebuie să introduceți detergent în carcasă (I) atunci când îl selectați.

**Extra
Clătore**

Rufe vor fi supuse unei clătiri suplimentare o dată după ce ați selectat-o.

Alte funcții

Temp.**Temperatura**

Apăsați butonul pentru a regla temperatura (rece, 20 ° C, 40 ° C, 60 ° C, 90 ° C)

Speed**Viteză**

Apăsați butonul pentru a schimba viteza: 1400: 0-400-600-800-1000-1200-1400

Program	Viteză Prestabilită (rpm)	Program	Viteză Prestabilită (rpm)
Intensive	800	Rinse & Spin	1000
Sport Wear	800	*Doar Uscare	1400
Quick 15'	800	*Sintetice	1200
Blugi	800	*Mix	800
Delicate	800	*Wash and Dry	-
20°C	1000	*1Hour W/D	1400
ECO 40-60	-	*Bumbac	800
Doar Centrifugare	1000		

**Sistem siguranță copii**

To avoid mis operation by children.



Alegeți programul



Start



Apăsați [Temp.] și [Function] sau [Dry] timp de 3 sec. până buzzer sună

**AVERTIZARE!**

Când sistemul blocare pentru copii este activat și programul pornește, indicatorul de blocare pentru copii se va aprinde, iar CL și timpul rămas pe afișaj sunt afișate alternativ în 0,5 secunde. Apăsați celelalte butoane pentru ca indicatorul de blocare pentru copii să clipească timp de 3 secunde. La terminarea programului, CL și END alternează timp de 10 secunde în 0,5 secunde, apoi luminile de blocare pentru copii clipească timp de 3 secunde.

- doar apăsați și țineți apăsat butonul cu două pentru a elibera sistemul blocare pentru copii, chiar pentru oprire, oprire și finalizarea programului

- „Sistemul de blocare pentru copii” va bloca toate butoanele, cu excepția butonului de pornire și butonul de blocare pentru copii
- vă rugăm să eliberați blocajul pentru copii înainte de a selecta programul și de a începe spălarea.



Mute the buzzer



Alegeți programul



Apăsăți [Speed] timp der 3sec, buzzer este mut.

Pentru a acționa funcția buzzer, apăsați din nou butonul timp de 3 secunde.
Setarea va fi păstrată până la următoarea resetare.



AVERTIZARE!

După dezactivarea funcției buzzer, sunetele nu vor mai fi activate.



Curățarea cuvei

After the machine runs to the set counting period(counting cycle is 25 times), Drum Clean lamp flashes at the end of the last program, reminding the user to run the program;
Release condition:

1. Press and hold the Drum Clean button for 3s, Drum cleaner indicator remind will be cancel and the washing cycles will be recount for another 25 cycles.
2. The counted cycles will be recounted when drum clean program is finished.

Programe

Programele sunt disponibile în funcție de tipul de haine.

Programmes	
Cotton	Textile rezistente, materiale rezistente la căldură din bumbac.
Synthetic	Spălați articole sintetice, de exemplu: cămăși, paltoane, amestecuri. În timp ce spălați materialele de tricotat, cantitatea de detergent trebuie redusă .
Mix	Sarcină mixtă formată din materiale textile din bumbac și sintetice.
Jeans	Pentru blugi.
20°C	Spălare pentru haine viu colorate, poate proteja mai bine culorile.
Quick 15'	Program extra scurt de aprox, potrivit pentru spălarea ușor murdară la cantitate mică de rufe.
Delicate	Pentru textile delicate, lavabile, de ex. din mătase, satin, fibre sintetice sau țesături amestecate.
Spin Only	Centrifugare suplimentară cu viteză de rotire selectabilă.
Rinse&Spin	Clătire suplimentară cu stoarcere și centrifugare.
Drum Clean	Acest program este setat special pentru a curăța tcuva. Se aplică sterilizarea la temperaturi ridicate la 90 ° C pentru a face spălarea hainelor mai ECO. Când se efectuează această procedură, hainele sau alte spălări nu pot fi adăugate. Atunci când este introdusă cantitatea corespunzătoare de agent de albire, efectul de curățare a cuvei va fi mai bun. Clientul poate utiliza această procedură în mod regulat în funcție de necesitate.

Programmes

Sport Wear	Haine sport
Dry Only	Selectați-l pentru a usca hainele, temperatura este diferită. Timpul de uscare de pinde în funcție de încărcare.
1 Hour W/D	Pentru hainele sau cămășile sintetice, limitarea sarcinii este de 1 kg (aproximativ 4 cămăși). Când aveți o întâlnire urgentă, dar nu mai aveți cămăși curate în dulap, acest program vă va ajuta. Durata timpului este de numai 1 oră, inclusiv spălare și uscare. Observație: prosoapele sau blugi mari nu sunt potrivite pentru acest program, acestea vor mări durata de timp și vor afecta conținutul de umiditate.
ECO 40-60	Implicit 40 C, nu poate fi selectat, potrivit pentru spălarea rufelor la aproximativ 40 C-60 C
Intensive	Pentru a crește efectele de spălare, timpul de spălare este crescut.
Wash & Dry	Programul standard de energie.

NOTĂ

- referință la hainele dvs. pentru a selecta programele.

Tabel cu programe de spălare

Program	Încărcătură (kg)	Temp.(°C)	Timp Prestabilit
	8kg Spălare/Uscare	Prestabilit	8.0
Intensive	8.0	40	3:48
Sport Wear	4.0	20	0:45
Quick 15'	2.0	Cold	0:15
Jeans	8.0	60	1:45
Delicate	2.5	20	0:49
20°C	4.0	20	1:01
ECO 40-60	8.0	-	3:29
Spin Only	8.0	-	0:12
Rinse & Spin	8.0	-	0:20
Dry Only	5.0	-	3:35
Synthetic	4.0/4.0	40	2:20
Mix	8.0/4.0	40	1:20
Wash and Dry	5.0	-	6:53
1Hour W/D	1.0	Cold	0:58
Cotton	8.0/5.0	40	2:40

- În ceea ce privește EN 60456: 2016 cu (UE) nr. 1061/2010, Clasa de eficiență energetică a UE este: B
Programul de testare a energiei: intensiv; viteză: viteza maximă; Temp.: 60 / 40C; Altele ca implicit. Jumătate de încărcare pentru mașina de 8,0 kg: 4,0 kg.
- În ceea ce privește EN 60456: 2016 / prA2019 Cu (UE) 2019/2014, (UE) 2019/2023, Clasa de eficiență energetică EU Wash este E, programul de testare a energiei: ECO 40-60; Clasa de eficiență energetică la spălare și uscare a UE este E, programul de testare a energiei: Spălare și uscare;
Altele ca implicit. Jumătate de încărcare pentru mașina de 8,0 kg: 4,0 kg.
Sarcină trimestrială pentru mașina de 8,0 kg: 2,0 kg.

NOTĂ

Parametrii din acest tabel sunt doar pentru referința utilizatorului. Parametrii reali pot fi diferiți de parametrii din tabelul menționat mai sus.

ÎNTREȚINERE

Curățare și Întreținere

ATENȚIE!

- Înainte de începerea procesului de întreținere, deconectați mașina și închideți robinetul.

Curățarea carcasei

Întreținerea corectă a mașinii de spălat poate prelungi durata de viață. Suprafața poate fi curățată cu detergenți neutri neabrazivi diluați atunci când este necesar. Dacă există o revărsare de apă, folosiți cârpa umedă pentru a o șterge imediat. Nu sunt permise articole ascuțite..



NOTĂ

- Acidul formic și solvenții diluați sau echivalenții acestuia sunt interziși cum ar fi alcoolul, solvenții sau produsele chimice etc.

Curățarea cuvei

- Rugina lăsată în interiorul tamburului de articolele metalice trebuie îndepărtată imediat cu detergenți fără clor. Nu folosiți niciodată fire de oțel.

NOTĂ

- Nu puneți rufe în mașina de spălat în timpul curățării cuvei.

Curățarea garniturii ușii și a geamului

Ștergeți sticla și garnitura după fiecare spălare pentru a îndepărta scamele și petele. Dacă scamele se acumulează pot provoca scurgeri. Îndepărtați orice monede, nasturi și alte obiecte din garnitură după fiecare spălare.

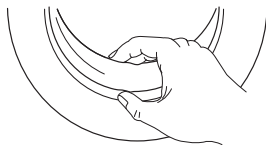

Curățarea filtrului de alimentare

NOTĂ

- Filtrul de alimentare trebuie curățat dacă există mai puțină apă.

Spălarea filtrului la robinet:

- Închideți robinetul.
- Scoateți furtunul de alimentare cu apă de la robinet.
- Curățați filtrul.
- Reconectați furtunul de alimentare cu apă

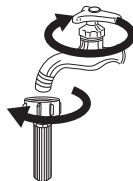

Spălarea filtrului în mașina de spălat:

- Deșurubați conducta de alimentare din partea din spate a mașinii.
- Scoateți filtrul cu un clește lung și reinstalați-l după spălare
- Folosiți peria pentru a curăța filtrul
- Reconectați conducta de alimentare.

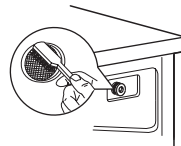
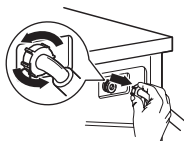

NOTĂ

- Dacă peria nu este curată, puteți scoate filtrul și spălați-l separat;
- Reconectați-vă, porniți robinetul.

Curățarea Compartimentul de Detergent

- Apăsăți în jos pe săgeata de pe capacul de dedurizare din sertarul de detergent.
- Ridicați clema și scoateți capacul de dedurizare și spălați toate canelurile cu apă.
- Restabiliți capacul din compartimentul de balsam și împingeți sertarul în poziție.

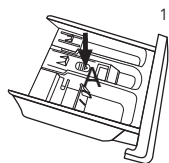

Scoateți sertarul dispenserului apăsând butonul marcat cu „A”

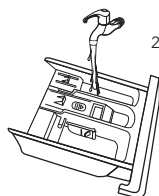

Curățați dispenserul sub jet de apă

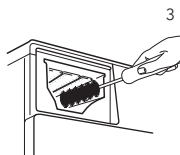

Curățați sertarul dispenserului cu o perie

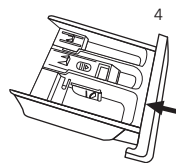

Introduceți sertarul

NOTĂ

Nu utilizați alcool, solvenți sau produse chimice pentru a curăța mașina.

Curățarea filtrului pompei de scurgere

⚠ ATENȚIE!

- Fiți atent la apa fierbinte!
- Lăsați soluția de detergent să se răcească.
- Deconectați mașina pentru a evita șocurile electrice înainte de spălare.
- Filtrul pompei de scurgere poate filtra firele și micile particule străine de la spălare.
- Curățați periodic filtrul pentru a asigura funcționarea normală a mașinii de spălat

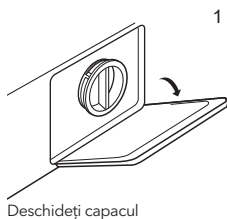

Deschideți capacul

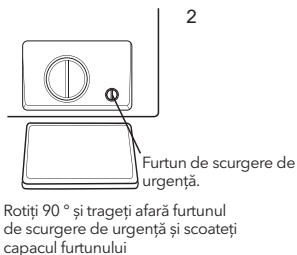

Rotiți 90° și trageți afară furtunul de scurgere de urgență și scoateți capacul furtunului

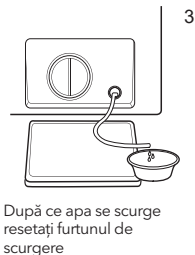

După ce apa se scurge reșetați furtunul de scurgere

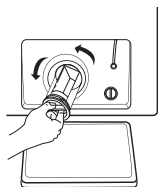

Deschideți filtrul întorcându-l în sens invers acelor de ceasornic

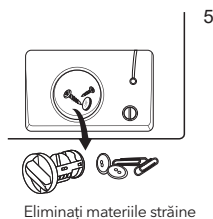

Eliminați materiile străine

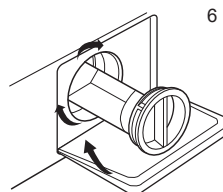

Închideți capacul

⚠ AVERTIZARE!

- Asigurați-vă că capacul supapei și furtunul de scurgere de urgență sunt reînștate corespunzător, plăcile capacului trebuie introduse aliniate la plăci, altfel apa ar putea scurge;
- Unele mașini nu au furtun de evacuare de urgență, rotiți capacul inferior al capacului direct pentru a face ca apa să intre în bazin.
- Când aparatul este în funcțiune și funcționează programul selectat, poate fi apă caldă în pompă. Nu scoateți niciodată capacul pompei în timpul unui ciclu de spălare, așteptați întotdeauna până când aparatul a terminat ciclul și este gol.
- Când înlocuiți capacul, asigurați-vă că este strâns din nou.

DIAGNOSTICARE

Aparatul nu pornește sau nu funcționează sau se oprește în timpul funcționării. Încercați mai întâi să găsiți o soluție la problemă. Dacă nu, contactați centrul de service.

Descriere	Cauza posibilă	Soluție
Mașina nu pornește	Ușa nu este închisă corect	Reporniți după ce ușa este închisă Verificați dacă hainele sunt blocate
Ușa nu poate fi deschisă	Protecția de siguranță a mașinii este în funcțiune	Deconectați alimentarea, reporniți mașina
Scurgere de apă	Legătura dintre conducta de alimentare sau furtunul de ieșire nu este strânsă.	Verificați și fixați conductele de apă Curățați furtunul de evacuare
Reziduuri de detergent în cutie	Detergentul este umezit sau blocat	Curățați și ștergeți cutia de detergent
Indicatorul sau afișajul nu se aprind	Deconectați sursa de alimentare sau cablajul are probleme de conectare	Verificați dacă alimentarea este oprită și dacă este conectată corect priza
Zgomot anormal		Verificați dacă fixarea (șuruburile) a fost îndepărtată Verificați dacă este instalată pe o podea solidă și nivelată

Descriere	Cauza posibilă	Soluție
E30	Ușa nu este închisă corect	Reporniți după ce ușa este închisă Verificați dacă hainele sunt blocate
E10	Problema alimentării apei în timpul spălării	Verificați dacă presiunea apei este prea mică Îndreptați conducta de apă Verificați filtrul supapei de admisie
E21	Drenarea apei într-o perioadă îndelungată	Verificați dacă furtunul de evacuare este blocat
E12	Scurgere de apă	Reporniți mașina de spălat
EXX	Altele	Încercați din nou soluțiile, dacă nu reușesc, vă rugăm să apelați la un service autorizat

NOTĂ

- După verificare, porniți mașina. Dacă problema apare din nou, contactați service-ul

Specificații Tehnice

MAX. Current 10A

Presiunea standard a apei 0.05MPa~1MPa

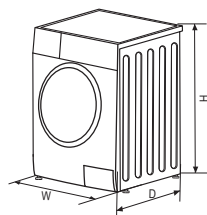

Putere electrică	220-240V~, 50Hz (EU)
Capacitate de spălare	8.0kg
Capacitate de uscare	5.0kg
Dimensiuni (WxDxHmm)	595x565x850
Greutate	74kg
Putere nominală	2050W
Putere uscare	1350W

Fișa Produsului

Capacitate de spălare		8kg
Capacitate de uscare		5kg
Viteză de centrifugare		1400 rpm
Clasa de eficiență energetică	①	B
Consumul de energie pe ciclu (pentru spălarea și uscarea unei sarcini de spălare cu capacitate completă la 60 ° C)		6.48 kWh/Cycle
Consumul de apă/ciclu (Total)		136 L/cycle
Consumul anual estimat de energie pentru o gospodărie cu patru persoane care utilizează întotdeauna uscătorul (200 de cicluri)	②	1296 kWh /annual
Consumul anual estimat de apă pentru o gospodărie cu patru persoane care utilizează întotdeauna uscătorul (200 de cicluri)	②	27200L /annual
Consumul anual estimat de energie pentru o gospodărie cu patru persoane care nu utilizează niciodată uscătorul (200 de cicluri)	③	258kWh /annual
Consumul anual estimat de apă pentru o gospodărie cu patru persoane care nu utilizează niciodată uscătorul (200 de cicluri)	③	12800L /annual
Clasa de performanță de spălare	④	A
Ciclu standard spălare	⑤	Intensive
Consumul de energie al intensivului 60 ° C la sarcină maximă (spălare)		1.29kwh /cycle
Consumul de apă al intensivului 60 ° C la sarcină maximă (spălare)		64L/cycle
Conținutul de umiditate rămas al intensivului 60 ° C la sarcină maximă (spălare)		53%
Durata programului intensiv 60 ° C la sarcină maximă (spălare)		362min

Consumul de energie la uscare (Dry) la încărcare completă (uscare)	5.19kwh /cycle
Consumul de apă la uscare (Dry) încărcare completă (uscare)	72L/cycle
Durata programului uscare (Dry) încărcare completă (uscare)	380min
Consumul de energie în modul oprit	0.5W
Consumul de energie Left on-mod	1.0W
Nivelul zgomotului la spălare	60dB (A)
Nivelul zgomotului la centrifugare	80dB (A)
Nivelul zgomotului la uscare	65dB (A)

Programul de testare a energiei de spălare: intensiv 60 ° C. Viteza: cea mai mare viteză; Altele ca implicit;

Program de testare a energiei uscate: Doar uscat, Viteză: viteza maximă; Altele ca implicit.

Numele sau marca comercială a furnizorului:

Adresa furnizorului ^(b):

Model: WW85460M

Parametrii generali ai produsului:

Parametri	Valoare		Parametri	Valoare	
Capacitate nominală (kg)	Capacitate nominală ^(b)	5.0	Dimensiuni în cm	Înălțime	85
	Capacitate nominală spălare ^(a)	8.0		Lățime	60
				Adâncime	57
Indicele de eficiență energetică	EEI _w ^(a)	91.0	Clasa de eficiență energetică	EEI _w ^(a)	E
	EEI _{WD} ^(b)	82.0		EEI _{WD} ^(b)	E
Indicele eficienței spălării	I _w ^(a)	1.04	Eficacitatea clătirii (g/kg material textil uscat)	I _R ^(a)	5.0
	J _w ^(b)	1.04		J _R ^(b)	5.0
Consumul de energie în kWh per kg pe ciclu, pentru ciclul de spălare a mașinii de spălat-diyer, folosind ECO Program 40-60 la o combinație de sarcini complete și parțiale. Consumul real de energie va depinde de modul în care este utilizat aparatul.	0.827		Consumul de energie în kWh per kg per ciclu, pentru ciclul de spălare și uscare al mașinii de spălat-uscat de uz casnic la o combinație de sarcini complete și jumătate. Consumul real de energie va depinde de modul în care este utilizat aparatul.	3.259	

Consumul de apă în litri pe ciclu, pentru programul ECO 40-60 la o combinație de sarcini complete și parțiale. Consumul real de apă va depinde de modul în care este utilizat aparatul și de duritatea apei.	48		Consumul de apă în litri pe ciclu, pentru ciclul de spălare și uscare al mașinii de spălat-uscat de uz casnic la o combinație de sarcini complete și jumătate. Consumul real de apă va depinde de modul în care este utilizat aparatul și de duritatea apei.	80	
Temperatura maximă în interiorul materialului textil tratat (*) (°C)	Capacitate nominală spălare	38	Continutul de umiditate ramas (*) (%)	Capacitate nominală	53
	Jumătate	33		Jumătate	53
	Sfert	24		Sfert	53
Viteza de centrifuga (*) (rpm)	Capacitate nominală spălare	1400	Clasa de eficiență a uscării prin centrifugare (*)	B	
	Jumătate	1400			
	Sfert	1400			
Durata programului Eco 40-60 (h: min)	Capacitate nominală spălare	3 : 38	Durata ciclului de spălare și uscare (h: min)	Rated capacity	7:30
	Jumătate	2 : 48		Half	5:30
	Sfert	2 : 48			
Emisii de zgomot acustic în aer în timpul fazei de filare pentru ciclul de spălare eco 40-60 la capacitatea nominală de spălare	80		Clasa de emisii de zgomot acustic în aer pentru faza de filare pentru programul eco 40-60 la spălare nominală	C	
Tip	Independentă				
Oprit (W)	0.50	Standby mode (W)		1.00	
Start amânat (W) dacă există funcția	4.00	Standby în rețea (W) (dacă este cazul)		N/A	
Durata minimă a garanției oferite de furnizo (*):					
Acest produs a fost conceput pentru a elibera ioni de argint în timpul ciclului de spăl			Nu		
Informatii suplimentare:					
Link către site-ul web al furnizorului, unde se găsesc informațiile din punctul 9 din anexa II la Regulamentul (UE) 2019/2023 (*):					
(*) pentru programul eco 40-60.					
(**) pentru ciclul de spălare și uscare					
(***) modificările aduse acestor elemente nu sunt considerate relevante în sensul articolului 4 alineatul (4) din Regulamentul (UE) 2017/1369.					
(***) în cazul în care baza de date a produsului generează automat conținutul definitiv al acestei celule, furnizorul nu va introduce aceste date în A (cel mai eficient)..					

NOTĂ

- Setarea programului pentru testare în conformitate cu standardul En60456 aplicabil.
- Când utilizați programele de testare, spălați sarcina specificată folosind viteza maximă de rotire.
- Parametrii efectivi vor depinde de modul de utilizare a aplicației și poate diferiți de rametrele din tabelul menționat mai sus.
- Mașina de spălat pentru gospodărie este echipată cu un sistem de administrare a puterii. Durata timpului de funcționare la stânga este mai mică de 1 minut.
- Emisiile de zgomot în timpul spălării / rotirii pentru ciclul standard de spălare la sarcină completă..

Observații

- 1 Clasa de eficiență energetică este de la A (cea mai mare eficiență) la D (cea mai mică eficiență).
- 2 Consumul de energie pe an, bazat pe 220 de cicluri de spălare standard pentru programul standard la 60°C și 40°C la încărcare completă și parțială, și consumul de moduri cu consum redus de energie. Consumul real de energie va depinde de modul în care este utilizat aparatul.
- 3 Consumul de apă pe an bazat pe 220 de cicluri de spălare standard pentru programul standard la 60 ° C și 40 ° C la sarcină completă și parțială. Consumul real de apă va depinde de modul de utilizare a aparatului.
- 4 Clasa de performanță a spălării de la G (cel mai puțin eficient) la A (cel mai eficient).
- 5 Programul standard de 60°C și programul standard de 40°C sunt programele standard de spălare. Aceste programe sunt potrivite pentru curățarea rufelor de bumbac normal murdare și sunt cele mai eficiente programe din punct de vedere al consumului combinat de energie și apă pentru spălarea acestui tip de rufe de bumbac. Temperatura reală a apei poate să difere de temperatura ciclului declarat.

BEZBEDNOSNA UPUTSTVA

Radi sopstvene bezbednosti, pridržavajte se uputstava navedenih u ovom korisničkom uputstvu. Na taj način ćete rizik od požara, eksplozije ili strujnog udara svesti na minimum i sprečiti štetu po imovinu, kao i mogućnost povređivanja ili gubitak života.

Pojašnjenje značenja simbola:

UPOZORENJE!

Ova kombinacija simbola i signalne reči ukazuje na potencijalno opasnu situaciju koja, ukoliko se ne izbegne, za rezultat može imati smrt ili ozbiljne povrede.

OPREZ!

Ova kombinacija simbola i signalne reči ukazuje na potencijalno opasnu situaciju koja za rezultat može imati blage ili lakše povrede ili štetu po imovinu i okruženje.

NAPOMENA

Ova kombinacija simbola i signalne reči ukazuje na potencijalno opasnu situaciju koja za rezultat može imati blage ili lakše povrede.

UPOZORENJE!

Strujni udar!

- Ukoliko je priključni kabl oštećen, njegovu zamenu mora da obavi proizvođač, servis koji je proizvođač angažovao ili lica sa sličnim kvalifikacijama, kako bi se izbegla opasnost.
- Upotrebljavajte novi komplet creva dostavljen uz uređaj. Nemojte upotrebljavati stare komplete creva.
- Pre svakog održavanja, uređaj isključite iz struje.
- Nakon svake upotrebe, isključite mašinu iz struje i isključite vodu. Maksimalni ulazni pritisak vode u paskalima. Minimalni ulazni pritisak vode u paskalima.
- Radi sopstvene bezbednosti, utikač priključite na uzemljenu trolpnu utičnicu. Pažljivo proverite svoju utičnicu i uverite se da je na adekvatan i bezbedan način uzemljena.
- Uverite se da je priključivanje uređaja koji koriste vodu i energiju obavilo kvalifikovano tehničko lice i da je to učinjeno u skladu sa uputstvima proizvođača i lokalnim propisima o bezbednosti.

Rizik po decu!

- Zemlje EU: uređaj mogu da upotrebljavaju deca starija od 8 godina, kao i osobe sa umanjnim fizičkim, čulnim ili mentalnim sposobnostima

ili osobe bez iskustva i znanja ukoliko su pod nadzorom ili ukoliko su dobili uputstva o bezbednoj upotrebi uređaja i shvataju opasnosti koje upotreba istog nosi. Deca ne treba da se igraju uređajem. Deca ne treba da obavljaju čišćenje i održavanje uređaja bez nadzora.

- Potrebno je nadgledati decu mlađu od 3 godine kako im se ne bi dozvolilo da se igraju uređajem.
- Životinje i deca se mogu uvući u mašinu. Pre svakog uključivanja, proverite unutrašnjost mašine.
- Potrebno je nadgledati decu kako im se ne bi dozvolilo da se igraju uređajem.
- Tokom rada, staklena vrata mogu biti izuzetno vrela. Držite decu i kućne ljubimce dalje od mašine kada je uključena. Mašinu nemojte držati u veoma vlažnim prostorijama ili u prostorijama sa eksplozivnim ili nagrizajućim gasom.
- Pre upotrebe uređaja, uklonite kompletnu ambalažu i transportne šrafove. U suprotnom, može doći do ozbiljnih oštećenja.
- Nakon postavljanja uređaja, utikač mora da bude dostupan.

Rizik od eksplozije!

- Nemojte prati niti sušiti garderobu koja je prethodno bila čišćena, prana, potapana ili u kontaktu sa zapaljivim ili eksplozivnim supstancama (kao što su vosak, ulje, farba, benzin, odmašćivači, razređivači za hemijsko čišćenje, kerozin itd.). U suprotnom, možete izazvati požar ili eksploziju.
- Garderobu najpre temeljno ručno isperite.

OPREZ!

Postavljanje proizvoda!

- Ovaj uređaj je namenjen isključivo za upotrebu u zatvorenom prostoru.
- Nije predviđeno da se upotrebljava kao ugradni uređaj.
- Otvori uređaja ne smeju biti blokirani tepihom.
- Uređaj ne bi trebalo stavljati u kupatilo ili u veoma vlažne prostorije, kao ni u prostorije sa eksplozivnim ili nagrizajućim gasom.
- Uređaj koji ima samo jedan ulazni ventil može se povezati na dovod sa hladnom vodom. Uređaj koji ima dva ulazna ventila treba na pravilan način povezati na dovod vrele i hladne vode.
- Nakon postavljanja uređaja, utičnica mora da bude dostupna.
- Pre upotrebe uređaja, uklonite kompletnu ambalažu i transportne šrafove. U suprotnom, može doći do ozbiljnih oštećenja.

Rizik od oštećenja uređaja!

- Ovaj proizvod je predviđen isključivo za upotrebu u domaćinstvu i napravljen je isključivo za materijale koji se mogu mašinski prati i sušiti.

- Nemojte se penjati i sedeti na poklopcu mašine.
- Ne naslanjajte se na vrata mašine.
- Mere opreza prilikom prenošenja mašine:
 1. Potrebno je da kvalifikovano lice ponovo postavi transportne šrafove na mašinu.
 2. Potrebno je iz mašine ispustiti akumuliranu vodu.
 3. Pažljivo prenosite mašinu. Nikada nemojte podizati mašinu tako što ćete je držati za isturene delove. Vrata mašine se ne smeju upotrebljavati za držanje prilikom nošenja.
 4. Ovaj uređaj je težak. Prenosite ga pažljivo.
- Ne koristite prekomernu silu prilikom zatvaranja vrata. Ukoliko sa teškoćom zatvarate vrata, proverite da li je garderoba dobro postavljena i raspoređena.
- Zabranjeno je prati tepihe.

Upotreba uređaja!

- Pre prvog pranja veša, proizvod treba uključiti da, praznog bubnja, prođe kroz sve faze kompletnog ciklusa.
- Zabranjena je upotreba zapaljivih i eksplozivnih ili toksičnih rastvarača. Benzin, alkohol i slični proizvodi se ne smeju upotrebljavati kao deterdženti. Koristite samo deterdžente za mašinsko pranje, a naročito one pogodne za bubanj.
- Uverite se da su svi džepovi na garderobi ispraznjeni. Oštri i kruti predmeti, poput novčića,

broševa, eksera, šrafova, kamenčića itd., mogu da ozbiljno oštete mašinu.

- Pre nego što otvorite vrata, proverite da li je voda ispuštena iz bubnja. Ne otvarajte vrata ukoliko u bubnju ima vode.
- Vodite računa da se ne opečete kada proizvod izbacuje vrelu vodu.
- Nikada nemojte ručno dopunjavati proizvod vodom tokom pranja.
- Po završetku programa, sačekajte dva minuta pre nego što otvorite vrata (odnosi se na određene modele).

Pakovanje/Stari uređaj



Ova oznaka ukazuje da proizvod u EU ne treba odlagati zajedno sa drugim otpadom iz domaćinstva. Da biste sprečili potencijalnu štetu po životnu sredinu ili zdravlje ljudi koja nastaje nekontrolisanim odlaganjem otpada, odgovorno reciklirajte proizvod kako biste promovisali održivu ponovnu upotrebu materijalnih resursa. Za odlaganje upotrebljenog uređaja koristite sisteme za sabiranje otpada ili kontaktirajte maloprodajni objekat u kome ste proizvod kupili. Oni Vaš proizvod mogu preuzeti i reciklirati na način bezbedan po životnu okolinu.

POSTAVLJANJE

Opis proizvoda

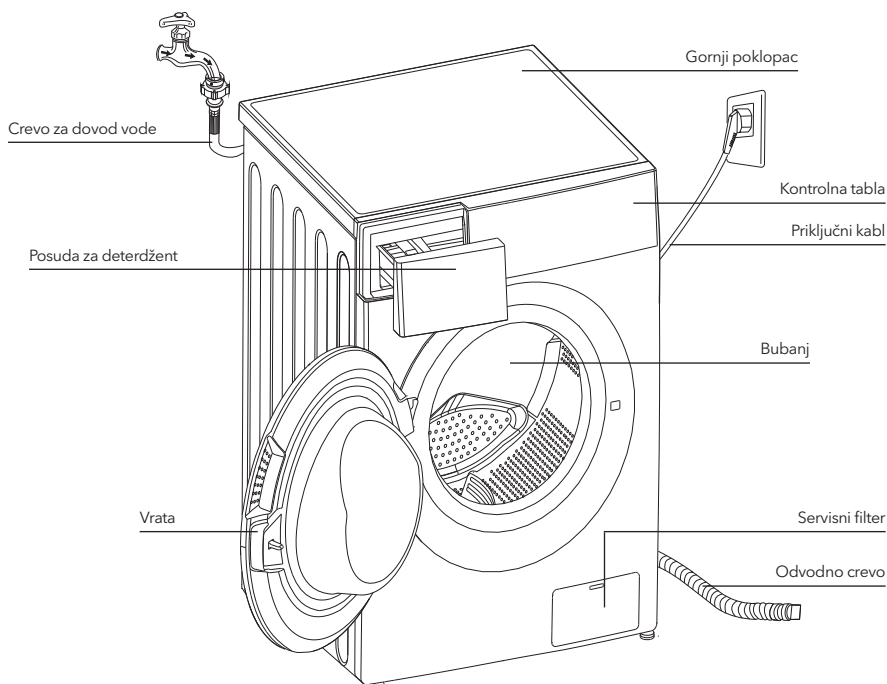

NAPOMENA

Slika proizvoda je data isključivo u ilustrativne svrhe. Za pravi izgled proizvoda, pogledajte uređaj koji ste kupili

Dodatna oprema



Čep za transport



Crevo za dovod hladne vode

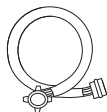

Crevo za dovod vrele vode (opcionally)

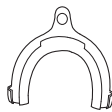

Nosaoč odvodnog creva (opcionally)



Korisničko uputstvo

Prostor u kome se uređaj postavlja

⚠ UPOZORENJE!

- Važno je da proizvod bude stabilan kako bi se sprečilo njegovo pomeranje tokom rada!
- Uverite se da proizvod nije postavljen preko priključnog kabla.

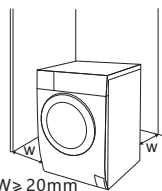

Pre postavljanja mašine, potrebno je da pronađete mesto sa sledećim karakteristikama:

1. Ima čvrstu, suhu i ravnu površinu
2. Nije direktno izloženo zracima sunca
3. U dovoljnoj meri je provetreno
4. Ima sobnu temperaturu iznad 0°C
5. Udaljeno je od izvora toplote, poput peći na uglj ili gas.



Raspakivanje uređaja

⚠ UPOZORENJE!

- Ambalaža (npr. folija, stiropor) može biti opasna za decu.
- Postoji rizik od gušenja! Kompletnu ambalažu držite na bezbednoj udaljenosti od dece.

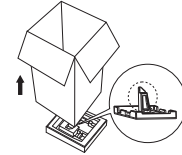

1. Uklonite kartonsku kutiju i delove od stiropora.
2. Podignite mašinu za pranje i sušenje veša i skinite osnovu na kojoj se proizvod nalazi. Uverite se da je mali trougaoni sunder uklonjen zajedno sa osnovom. Ukoliko to nije slučaj, položite proizvod postrance, a zatim rukom skinite mali sunder sa dna proizvoda.
3. Uklonite traku kojom su pričvršćeni priključni kabl i odvodno crevo.
4. Izvadite dovodno crevo iz bubnja.

Uklanjanje transportnih šrafova

⚠ UPOZORENJE!

- Pre upotrebe proizvoda, morate ukloniti transportne šrafove koji se nalaze na zadnjoj strani proizvoda.
- Transportni šrafovi će Vam ponovo zatrebati ukoliko premeštate proizvod. Zbog toga se postarajte da ih sačuvate na sigurnom

Za uklanjanje šrafova, pratite sledeće korake:

1. Popustite 4 šrafa ključem za navojne prstenove, a zatim ih skinite.
2. Zatvorite otvore čepovima za transport.
3. Sačuvajte transportne šrafove za buduću upotrebu.

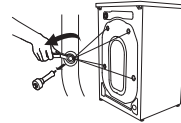

Levelisanje uređaja

⚠ UPOZORENJE!

Navojni prstenovi za pričvršćivanje moraju na svim nožicama biti dobro pričvršćeni za kućište.

1. Proverite da li su nožice dobro pričvršćene za kućište. Ukoliko nisu, okretanjem ih vratite u njihov prvobitni položaj i pričvrstite navojnim prstenovima.
2. Popustite navojni prsten okretanjem nožice sve dok ona čvrsto ne prione na pod.
3. Podesite nožice i pričvrstite ih ključem za navojne prstenove, vodeći računa da mašina bude stabilna.

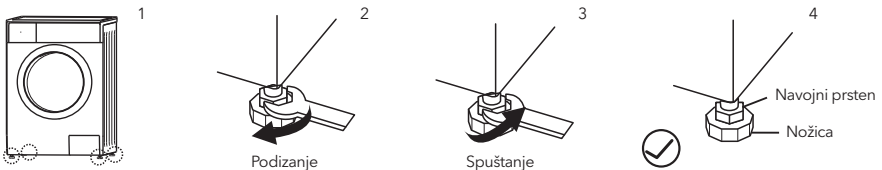

Povezivanje dovodnog creva za vodu

⚠ UPOZORENJE!

- Da biste sprečili curenje ili oštećenja prouzrokovana vodom, pratite uputstva data u ovom poglavlju!
- Nemojte savijati, lomiti, prepravljati, niti seći dovodno crevo za vodu.
- Kod modela opremljenih ventilom za vrelu vodu, dovodno crevo za vrelu vodu povežite sa slavinom za vrelu vodu. Potrošnja energije će se, kod određenih programa, automatski smanjiti.

Povežite dovodnu cev na ovde prikazan način. Dovodna cev se može povezati na dva načina.

1. Povezivanjem dovodne cevi sa običnom slavinom.

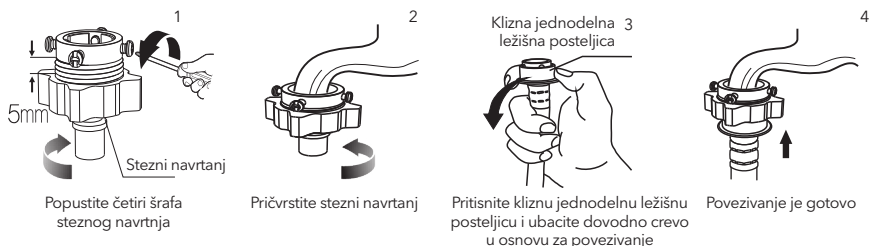

2. Povezivanje slavine sa navojem i dovodnog creva.



Povežite drugi kraj dovodne cevi na dovodni ventil, koji se nalazi na zadnjoj strani proizvoda, i cev dobro pričvrstite okretanjem u smeru kazaljke na satu.

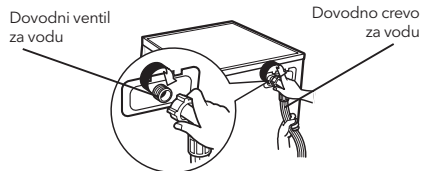

Odvodno crevo

⚠ UPOZORENJE!

- Nemojte savijati, niti istezati odvodno crevo.
- Pravilno postavite odvodno crevo. U suprotnom, može doći do curenja vode usled oštećenja.

Odvodno crevo se može povezati na dva načina:

1. Povežite ga sa slivnikom za vodu.

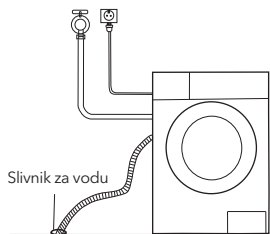

2. Povežite ga sa dodatnom odvodnom cevi slivnika za vodu.

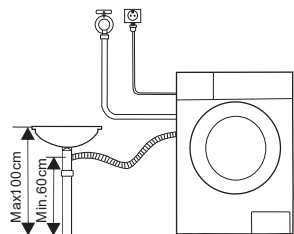

NAPOMENA

- Ukoliko mašina ima nosač odvodnog creva, postavite ga na način prikazan na slici.

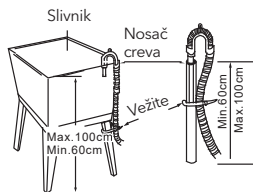
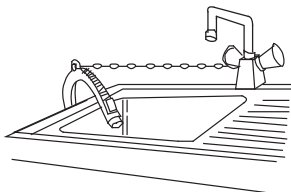
**UPOZORENJE!**

- Prilikom postavljanja odvodnog creva, dobro ga pričvrstite pomoću uzice.
- Ukoliko je odvodno crevo predugačko, nemojte ga gurati u mašinu za pranje veša, jer će praviti neuobičajenu buku.

RAD UREĐAJA

Brzi početak

OPREZ!

- Pre pranja veša, proverite da li je uređaj pravilno postavljen.
- Pre prvog pranja veša, mašinu za pranje veša treba uključiti da na sledeći način, praznog bubnja, prođe kroz sve faze kompletnog ciklusa.

1. Pre pranja veša

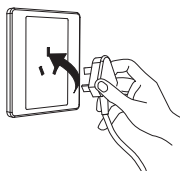

Priključite na struju

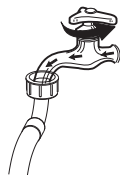

Pustite vodu

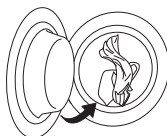

Napunite vešom

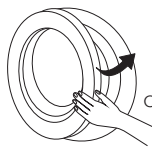

Zatvorite vrata



Dodajte deterđent

NAPOMENA

- Deterđent se u pregradu I dodaje samo ako izaberete pretpranje kod mašina koje imaju ovu funkciju.

2. Pranje

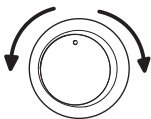

Izaberite program

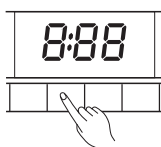

Izaberite funkciju ili ostavite podrazumevane vrednosti

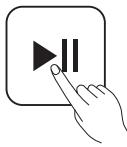

Započnite ciklus

NAPOMENA

Ukoliko su izabrane podrazumevane vrednosti, korak 2 se može izostaviti.

3. Nakon pranja

Na displeju će biti prikazana poruka „End“ (Ciklus završen).

Pre svakog pranja

- Radni uslovi mašine trebalo bi da se kreću od (0 do 40)°C. Ukoliko uređaj upotrebljavate na temperaturama nižim od 0°C, može doći do oštećenja ulaznog ventila i odvodnog sistema. Ukoliko se nalazi u okruženju u kome je temperatura 0°C ili niža, mašinu je potrebno preneti u okruženje sa normalnom sobnom temperaturom kako biste pre upotrebe bili sigurni da u dovodnom crevu za vodu i odvodnom crevu nema zamrznute vode.
- Pre pranja, proverite etikete na vešu i pojašnjenja za upotrebu deterdženta. Za adekvatno mašinsko pranje, upotrebljavajte deterdžente koji ne proizvode penu ili je proizvode u manjoj meri.



Proverite etiketu



Izvadite predmete iz džepova



Prevezite dugačke trake, zakopčajte rasfjelesu i zakopčajte dugmad



Manje komade veša stavite u jastučnicu

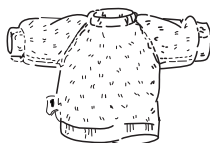

Obrnite garderobu koja se lako čeba na naličje. Isto učinite i sa garderobom koja ima duga vlakna

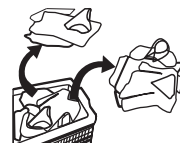

Sortirajte veš prema teksturi

UPOZORENJE!

- Pranje jednog komada veša može dovesti do značajne neizbalansiranosti uređaja, zbog čega se može uključiti alarm. Stoga se preporučuje dodavanje još jednog ili dva komada veša, kako bi proces ceđenja veša tekao glatko.
- Ne perite veš koji je prethodno bio u kontaktu sa kerozinom, benzinom, alkoholom i drugim zapaljivim materijalima.

Posuda za deterdžent

- I Deterdžent za pretpranje
- II Deterdžent za pranje
-  Omekšivač

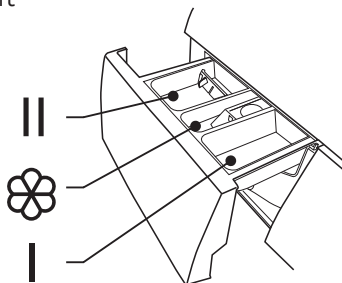

Izucite posudu

OPREZ!

- Deterdžent se u pregradu I dodaje samo ako izaberete pretpranje kod mašina koje imaju ovu funkciju.

Program	I	II	☼
Sport Wear (Sportski veš)		●	○
Quick (Brzo pranje) 15'		●	○
Jeans (Teksas)		●	○
Delicate (Delikatan veš)		●	○
Spin Only (Samo centrifuga)			
Rinse & Spin (Ispiranje i centrifuga)			○
ECO 40-60		●	○
20°C		●	○

Program	I	II	☼
*Dry Only (Samo sušenje)			
*Synthetic (Sintetika)		●	○
*Mix (Kombinovani veš)		●	○
*1Hour W/D (Jednosatni ciklus pranja i sušenja)		●	○
*Cotton (Pamuk)		●	○
*Wash&Dry (Pranje i sušenje)		●	○
Intensive (Intenzivno pranje)		●	○

● Obavezno ○ Opcionalno

NAPOMENA

- Pre nego što zgrudvane ili splepljene deterdžente ili dodatna sredstva sipate u pregradu za deterdžent, savetuje se da ih razblažite u malo vode kako biste sprečili začepljenje ulaznog dela pregrade za deterdžent i prelivanje vode.
- Izaberite tip deterdženta koji odgovara konkretnoj temperaturi pranja kako biste dobili najbolji učinak uz manju potrošnju vode i energije.

Kontrolna tabla

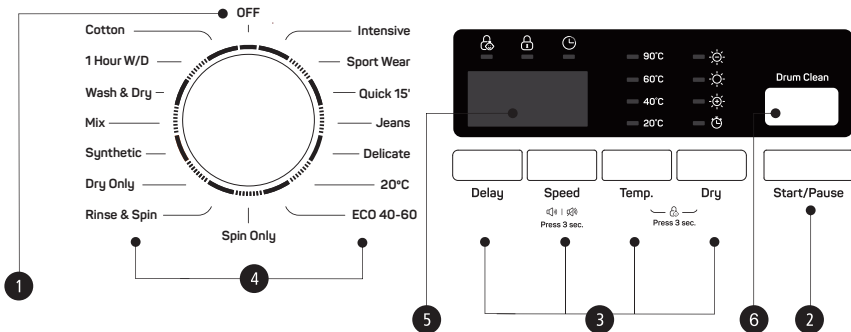

NAPOMENA

- Slika proizvođača je data isključivo u ilustrativne svrhe. Za pravi izgled proizvođača, pogledajte uređaj koji ste kupili.

1. On/Off (Uključeno/Isključeno)

Za uključivanje ili isključivanje proizvoda.

2. Start/Pause (Početak/Pauziranje)

Pritisnite ovaj taster kako biste započeli ciklus pranja ili ga pauzirali.

3. Opcije

Omogućava Vam da izaberete dodatnu opciju, nakon čega se uključuje lampica.

4. Programi

Zavisno od tipa veša.

5. Displej

Na displeju su prikazana podešavanja, procena vremena preostalog za završetak ciklusa, opcije i poruke o statusu Vaše mašine. Displej ostaje uključen tokom kompletnog trajanja ciklusa.

6. Čišćenje bubnja

Posebno podešavanje u okviru ove mašine za čišćenje bubnja i cevi

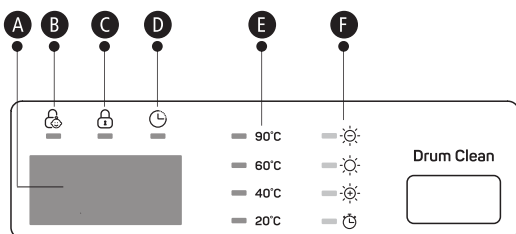
**A** Displej

Vreme trajanja ciklusa pranja
125
Broj obrtaja
1000
Ciklus završen
End

Vreme odlaganja početka
2h
Greška
E30

B Zaključavanje zbog bezbednosti dece

C Zaključavanje vrata

D Odloženi početak

E Temp.

F Sušenje

Opcije

Delay

Delay (Odložen početak)

Podesite opciju Delay (Odložen početak) na sledeći način:

1. Izaberite program
2. Pritisnite taster Delay (Odložen početak) da izaberete vremenski period (vremenski period za odloženi početak se kreće od 0 do 24 sata).
3. Pritisnite taster [Start/Pause] (Početak/Pauziranje) kako biste aktivirali opciju odloženog početka pranja.



Izbor programa



Podešavanje vremenskog perioda



Početak ciklusa

Opciju Delay (Odložen početak) možete otkazati na sledeći način:

Pritisnite taster [Delay] (Odloženi početak) sve dok se na displeju ne prikaže vrednost 0h. Ovaj taster je potrebno pritisnuti pre aktiviranja programa pranja. Ukoliko je program pranja već aktiviran, trebalo bi ga isključiti i ponovo podesiti novi program pranja.

OPREZ!

- Ukoliko dođe do prekida u snabdevanju električnom energijom u toku rada mašine, izabrani program pranja će biti sačuvan u posebnoj memoriji. Po ponovnom uspostavljanju snabdevanja električnom energijom, pritisnite taster [On/Off] (Uključeno/Isključeno) i mašina će nastaviti započeti ciklus pranja.

Program	Opcija	Program	Opcija
	Odloženi start		Odloženi start
Sport Wear (Sportski veš)	<input type="radio"/>	*Dry Only (Samo sušenje)	<input type="radio"/>
Quick (Brzo pranje) 15'	<input type="radio"/>	*Synthetic (Sintetika)	<input type="radio"/>
Jeans (Teksas)	<input type="radio"/>	*Mix (Kombinovani veš)	<input type="radio"/>
Delicate (Delikatan veš)	<input type="radio"/>	*1Hour W/D (Jednosatni ciklus pranja i sušenja)	<input type="radio"/>
Spin Only (Samo centrifuga)	<input type="radio"/>	*Cotton (Pamuk)	<input type="radio"/>
Rinse & Spin (Ispiranje i centrifuga)	<input type="radio"/>	*Wash&Dry (Pranje i sušenje)	<input type="radio"/>
ECO 40-60	<input type="radio"/>	Intensive (Intenzivno pranje)	<input type="radio"/>
20°C	<input type="radio"/>		

- Opciono (Neki od modela imaju funkciju inteligentnog merenja veša; pogledajte uređaj koji ste kupili)

Dry

Sušenje

Uzastopno pritisnite taster Dry (Sušenje) kako biste odabrali stepen sušenja:

Extra Dry (Intenzivno sušenje)/Normal Dry (Normalno sušenje)/Soft Dry (Blago sušenje)/Time Dry (Vremenski ograničeno sušenje);

☒ Extra Dry (Intenzivno sušenje): Ukoliko je neophodno da odmah obučete veš, možete odabrati ovu funkciju;

☒ Normal Dry (Normalno sušenje): Normalna procedura sušenja;

☒ Soft Dry (Blago sušenje): Isključivo za delimično sušenje, što je sasvim dovoljno;

☒ Time Dry (Vremenski ograničeno sušenje): Ovu funkciju možete izabrati za sušenje garderobe tokom određenog vremenskog perioda.

Ponuđene opcije uključuju 30 min, 60 min, 90 min, 120 min (Podrazumevano trajanje procesa centrifugiranja iznosi 10 min, pa su na displeju prikazane sledeće realne vrednosti: 0:40, 1:10, 1:40, 2:10), a odgovarajući preporučeni kapaciteti sušenja iznose 0,5 kg/1 kg/1,5 kg/2 kg.

Pre Wash

Funkcijom pretpranja (Prewash) se omogućava dodatni ciklus pranja pre glavnog ciklusa pranja; pogodna je za pranje prašine nakupljene po površini garderobe. Ukoliko odaberete ovu funkciju, potrebno je da u odeljak (I) stavite deterdžent.

Extra Rinse

Ukoliko odaberete ovu funkciju, veš će proći kroz ciklus dodatnog ispiranja.

Ostale funkcije

Temp.

Temp.

Pritisnite ovaj taster kako biste regulisali temperaturu (Cold (Hladno), 20°C, 40°C, 60°C, 90°C)

Speed

Broj obrtaja

Pritisnite ovaj taster kako biste promenili broj obrtaja: 1400: 0-400-600-800-1000-1200-1400

Program	Podrazumevana brzina centrifugiranja (rpm)
Intensive (Intenzivno pranje)	800
Sport Wear (Sportski veš)	800
Quick (Brzo pranje) 15'	800
Jeans (Teksas)	800
Delicate (Delikatan veš)	800
20°C	1000
ECO 40-60	-
Spin Only (Samo centrifuga)	1000

Program	Podrazumevana brzina centrifugiranja (rpm)
Rinse & Spin (Ispiranje i centrifuga)	1000
*Dry Only (Samo sušenje)	1400
*Synthetic (Sintetika)	1200
*Mix (Kombinovani veš)	800
*Wash&Dry (Pranje i sušenje)	-
*1Hour W/D (Jednosatni ciklus pranja i sušenja)	1400
*Cotton (Pamuk)	800

**Zaključavanje zbog bezbednosti dece**

To avoid mis operation by children.



Izaberite program



Započnite ciklus



Pritisnite taster [Temp.] (Temperatura) i [Dry] (Sušenje) u trajanju od 3 sek. sve dok se ne oglasi zvučni alarm.

OPREZ!

Prilikom aktiviranja opcije Zaključavanje zbog bezbednosti dece (Child Lock, CL) i započinjanja ciklusa pranja u izabranom programu, indikator opcije Zaključavanje zbog bezbednosti dece će se uključiti, a na displeju će se na svakih 0,5 sekundi smenjivati oznaka CL i preostalo vreme trajanja ciklusa. Pritiskom na druge tastere, indikator opcije Zaključavanje zbog bezbednosti dece će zatreperiti u trajanju od 3 sekunde. Kada se završi ciklus pranja u izabranom programu, na displeju će se na svakih 0,5 sekundi u ukupnom trajanju od 10 sekundi smenjivati oznake CL (Zaključavanje zbog bezbednosti dece) i End (Ciklus završen), a zatim će svetlosni indikator opcije Zaključavanje zbog bezbednosti dece treperiti u trajanju od 3 sekunde.

- Isključivo pritiskom i zadržavanjem pritiska na pomenuta dva tastera može se deaktivirati opcija Zaključavanje zbog bezbednosti dece, što se ne može postići čak ni isključivanjem uređaja, potpunim prekidom veze sa izvorom napajanja, kao ni nakon završetka ciklusa pranja u izabranom programu.
- Opcijom Zaključavanje zbog bezbednosti dece zaključać će svi tasteri sem tastera Uključivanje/ Isključivanje (Power) i tastera Zaključavanje zbog bezbednosti dece.
- Deaktivirajte opciju Zaključavanje zbog bezbednosti dece pre nego što izaberete željeni program i započnete ciklus pranja.

**Podešavanje alarma na nečujno**

Izaberite program



Pritisnite taster [Speed] (Broj obrtaja) i zadržite pritisak u trajanju od 3 sek., čime ćete alarm podesiti na nečujno.

Da aktivirate alarm, ponovo pritisnite isti taster u trajanju od 3 sekunde. Ovo podešavanje će biti sačuvano sve do sledećeg resetovanja.

OPREZ!

Nakon što podesite alarm na nečujno, zvučni signali se više neće aktivirati.

Drum Clean

Čišćenje bubnja

Nakon što mašina odbroji podešeni broj ciklusa pranja (jedan niz odbrojavanja podrazumeva 25 ciklusa pranja), na kraju poslednjeg ciklusa pranja u odbrojanoj nizu uključice se lampica za opciju Drum Clean (Čišćenje bubnja), čime se korisnik podseća da treba da aktivira pomenuti program;

Način isključivanja:

1. Pritisnite taster Drum Clean (Čišćenje bubnja) i zadržite pritisak u trajanju od 3 sekunde. Na ovaj način se isključuje indikator opcije podsetnik za čišćenje bubnja, a uređaj će ponovo početi da odbrojava sledeći niz od 25 ciklusa pranja.
2. Uređaj će ponovo početi da odbrojava sledeći niz ciklusa pranja nakon završenog ciklusa programa za čišćenje bubnja.

Programi

Dostupni su različiti programi, zavisno od tipa veša.

Programmes	
Cotton (Pamuk)	Za izdržljiv tekstil i tekstil otporan na toplotu, napravljen od pamuka ili lana.
Synthetic (Sintetika)	Za pranje sintetičkog veša, na primer, majica, kaputa, veša od kombinovanih materijala. Prilikom pranja pletenog veša, smanjite količinu deterdženta zbog njegovog labavog tkanja i lakog formiranja pene.
Mix (Kombinovani veš)	Za kombinaciju pamučnog i sintetičkog veša.
Jeans (Teksas)	Poseban program za teksas.
20°C	Pranje garderobe jarkih boja, omogućava bolju zaštitu intenziteta boja.
Quick (Brzi program) 15'	Izuzetno kratak program. Pogodan za malu količinu blago zaprljanog veša.
Delicate (Delikatan veš)	Za delikatan materijale koji se mogu prati, npr. svileni, satenski, sintetički ili veš od kombinovanih materijala.
Spin Only (Samo centrifuga)	Dodatno centrifugiranje sa brzinom obrtaja koju možete birati.
Rinse&Spin (Ispiranje i centrifuga)	Dodatno ispiranje sa centrifugiranjem
Drum clean (Čišćenje bubnja)	Ovaj program je posebno dizajniran za čišćenje bubnja. Podrazumeva sterilizaciju pri temperaturi od 90°C, čime se unapređuje proces pranja veša. Prilikom aktiviranja ovog programa nije moguće staviti veš ili druge perive predmete u bubanj. Efekat čišćenja će biti bolji ako se u bubanj stavi odgovarajuća količina izbeljivača na bazi hlora. Potrošači ovaj program mogu koristiti redovno, u skladu sa svojim potrebama.
Sport Wear (Sportski veš)	Za pranje aktivnog veša.
Dry Only (Samo sušenje)	Ovaj program izaberite da biste sušili veš. Temperature u okviru ovog programa se razlikuju, a period sušenja zavisi od težine veša.
1Hour W/D (Pranje/sušenje za 1 sat)	Za manji sintetički veš ili majice. Dozvoljena težina je ograničena na 1 kg (približno 4 majice). Ovaj program će Vam biti od pomoći ako imate hitan sastanak, a nijednu čistu majicu u ormaru. Ciklus traje samo 1 sat i uključuje pranje i sušenje. Napomena: Veliki peškiri i garderoba od teksasa nisu pogodni za pranje u ovom programu, jer će produžiti period trajanja ciklusa i uticati na stepen vlage u vešu.
ECO 40-60	Podrazumevana temperatura iznosi 40°C, ne odabira se, pogodno za pranje veša na temperaturama od oko 40°C - 60°C.
Intensive (Intenzivno pranje)	Period trajanja ciklusa pranja je produžen radi postizanja boljih efekata pranja.
Wash&Dry (Pranje i sušenje)	Standardni program za uštedu energije.

NAPOMENA

- Za postojeći izbor programa, pogledajte proizvod koji ste kupili.

Tabela programa pranja

Program	Težina veša (kg)	Temp. (°C)	Podrazumevano vreme
	8 kg pranje/sušenje	Podrazumevano	8.0
Intensive (Intenzivno pranje)	8.0	40	3:48
Sport Wear (Sportski veš)	4.0	20	0:45
Quick (Brzo pranje) 15'	2.0	Cold	0:15
Jeans (Teksas)	8.0	60	1:45
Delicate (Delikatan veš)	2.5	20	0:49
20°C	4.0	20	1:01
ECO 40-60	8.0	-	3:29
Spin Only (Samo centrifuga)	8.0	-	0:12
Rinse & Spin (Ispiranje i centrifuga)	8.0	-	0:20
Dry Only (Samo sušenje)	5.0	-	3:35
Synthetic (Sintetika)	4.0/4.0	40	2:20
Mix (Kombinovani veš)	8.0/4.0	40	1:20
Wash and Dry (Pranje i sušenje)	5.0	-	6:53
1Hour W/D (Jednosatni ciklus pranja i sušenja)	1.0	Cold	0:58
Cotton (Pamuk)	8.0/5.0	40	2:40

- Prema Uredbi EN 60456:2016, zajedno sa (EU) 1061/2010, Klasa energetske efikasnosti u EU je: B
Program za testiranje energetske efikasnosti: Intensive (Intenzivno pranje); Brzina centrifugiranja: Maksimalna brzina; Temperatura: 60/40°C; Ostali parametri podešeni na podrazumevano. Polovina težine veša za model od 8,0 kg: 4,0 kg.
- Prema Uredbi EN 60456:2016/prA2019, zajedno sa (EU)2019/2014, (EU)2019/2023,Ž
- Klasa energetske efikasnosti prilikom pranja u EU je E, program za testiranje energetske efikasnosti: ECO 40-60;
Klasa energetske efikasnosti prilikom pranja i sušenja u EU je E, program za testiranje energetske efikasnosti: Wash and Dry (Pranje i sušenje);
Ostali parametri podešeni na podrazumevano. Polovina težine veša za model od 8,0 kg: 4,0 kg.
Četvrtina težine veša za model od 8,0 kg: 2,0 kg.

**NAPOMENA**

Parametri navedeni u ovoj tabeli namenjeni su isključivo za informisanje korisnika. Realni parametri se mogu razlikovati od parametara navedenih u prethodnoj tabeli.

ODRŽAVANJE

Čišćenje i održavanje

⚠ UPOZORENJE!

- Pre nego što započnete sa održavanjem, izvucite kabal iz utičnice i zavrnite slavinu.

Čišćenje kućišta

Pravilnim održavanjem, možete produžiti životni vek mašini za pranje veša. Po potrebi, njene površine se mogu čistiti razblaženim, neabrazivnim i neutralnim deterdžentom. Ukoliko dođe do preliivanja vode, odmah obrišite vlažnom krpom. Izbegavajte kontakt sa oštrim predmetima.



☰ NAPOMENA

- Zabranjena je upotreba mravlje kiseline i rastvarača na bazi razblažene mravlje kiseline ili sličnih proizvoda, kao što su alkohol, rastvarači ili hemijski proizvodi itd.

Čišćenje bubnja

- Rđu koju metalni predmeti stvore unutar bubnja trebalo bi odmah ukloniti pomoću deterdženata bez hlora. Nikada ne koristite čeličnu vunu.

☰ NAPOMENA

- Ne stavljajte veš u mašinu za pranje veša tokom ciklusa čišćenja bubnja.

Čišćenje zaptivne gume i stakla na vratima

Posle svakog pranja, obrišite staklo i zaptivnu gumu kako biste uklonili fina vlakna i mrlje. Naslage finih vlakana mogu da dovedu do curenja. Posle svakog pranja, uklonite novčiće, dugmad i druge predmete koji se mogu naći u zaptivnoj gumi.



Čišćenje ulaznog filtera

☰ NAPOMENA

- Ako je pritisak vode nizak potrebno je očistiti ulazni filter.

Pranje filtera na slavini

1. Zvrnite slavinu.
2. Skinite dovodno crevo za vodu sa slavine.
3. Očistite filter.
4. Ponovo postavite dovodno crevo za vodu.

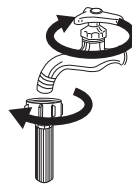

Pranje filtera u mašini za pranje i sušenje veša:

1. Odšrafite dovodnu cev sa zadnjeg dela mašine
2. Izvucite filter pomoću dugih klješta i ponovo ga postavite nakon pranja.
3. Za čišćenje filtera koristite četku.
4. Ponovo postavite dovodnu cev.

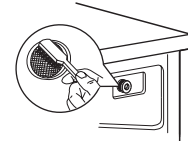
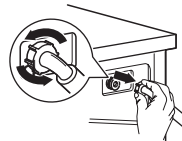

☰ NAPOMENA

- Ako se ne može očistiti četkom, filter možete izvući i zasebno ga oprati.
- Ponovo postavite sve elemente i odvrnite slavinu.

Čišćenje posude za deterdžent

1. Pritisnite ka dole deo posude sa nacrtanom strelicom, koji se nalazi u fioci posude, na poklopcu za omekšivač.
2. Podignite štipaljku i izvadite poklopac dela za omekšivač, a zatim sve žljebove operite vodom.
3. Ponovo postavite poklopac dela za omekšivač i guranjem postavite fioku na njeno mesto.

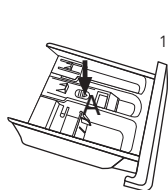

Izvadite fioku posude za deterdžent pritiskom na deo sa strelicom

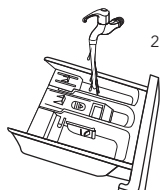

Očistite fioku posude vodom

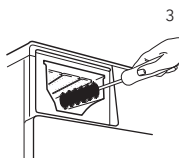

Očistite unutrašnjost otvora starom četkicom za zube

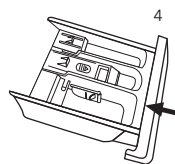

Ubacite fioku posude u otvor

NAPOMENA

- Za čišćenje mašine ne upotrebljavajte alkohol, rastvarače ili hemijske proizvode.

Čišćenje filtera odvodne pumpe

UPOZORENJE!

- Čuvajte se vrele vode!
- Ostavite rastvor deterdženta da se ohladi.
- Pre održavanja, isključite mašinu iz struje kako biste izbegli strujni udar.
- Filter odvodne pumpe može da nakon pranja zadrži konce i strana tela malih dimenzija.
- Povremeno očistite filter kako biste osigurali normalan rad mašine za pranje veša.

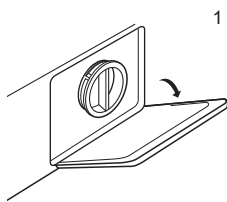

Otvorite donji poklopac

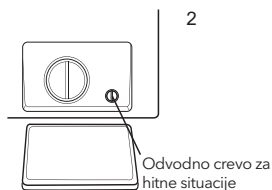

Okrenite odvodno crevo za hitne situacije za 90° i izvucite ga, a zatim skinite poklopac

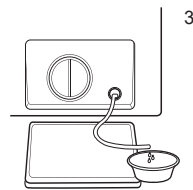

Nakon ispuštanja vode, vratite odvodno crevo

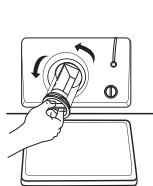

Filter otvorite okretanjem u smeru suprotnom od smeru kazaljke na satu

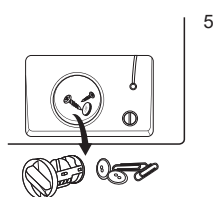

Uklonite predmete koje se nalaze u unutrašnjosti

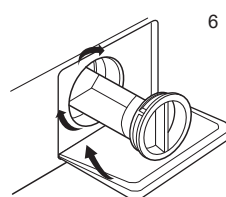

Zatvorite donji poklopac

 **OPREZI!**

- Uverite se da su poklopac ventila i odvodno crevo za hitne situacije postavljeni na odgovarajući način. Zaptivka na poklopcu treba da bude u ravni sa zaptivkom na otvoru. U suprotnom može doći do curenja vode;
- Neke mašine nemaju odvodno crevo za hitne situacije, pa se koraci 2 i 3 mogu izostaviti. Da biste istočili vodu u posudu, direktno zarotirajte donji poklopac.
- Prilikom upotrebe uređaja, a zavisno od izabranog programa, pumpa može sadržati vrelu vodu. Nikada nemojte skidati poklopac pumpe u toku ciklusa pranja. Uvek sačekajte da uređaj završi ciklus pranja i da se isprazni. Prilikom ponovnog postavljanja poklopca, proverite da li je dobro pričvršćen.

Otklanjanje kvarova

Uređaj ne radi od samog početka ili prestaje da radi usred pranja.

Najpre pokušajte da pronađete rešenje za svoj problem. Ukoliko ne uspete, kontaktirajte servisni centar.

Opis	Razlog	Rešenje
Mašina za pranje i sušenje veša ne počinje da radi	Vrata nisu dobro zatvorena	Ponovo pokrenite mašinu nakon zatvaranja vrata. Proverite da li se veš zaglavio
Vrata ne mogu da se otvore	Aktivirana je opcija zaštite mašine za pranje veša	Isključite proizvod iz struje i ponovo ga pokrenite
Curenje vode	Dovodna cev ili odvodno crevo nije dobro pričvršćeno	Proverite i pričvrstite cevi za vodu Očistite odvodno crevo
Ostaci deterdženta u posudi	Deterdžent je vlažan ili zgrudvan	Očistite i obrišite posudu za deterdžent
Indikator ili displej se ne uključuje	Isključite uređaj iz struje Postoji problem sa povezivanjem u programatoru ili u nekom drugom delu opreme	Proverite da li je uređaj isključen iz struje i da li je utikač dobro povezan sa utičnicom
Neuobičajena buka		Proverite da li su šrafovi za pričvršćivanje uklonjeni. Proverite da li je uređaj postavljen na čvrstoj i ravnoj podlozi

Opis	Razlog	Rešenje
E30	Vrata nisu dobro zatvorena	Ponovo pokrenite mašinu nakon zatvaranja vrata Proverite da li se veš zaglavio
E10	Problem sa dovodom vode prilikom pranja	Proverite da li je pritisak vode preterano nizak Ispravite cev za vodu Proverite da li je filter na ulaznom ventilu zapušen
E21	Predugo ispuštanje vode	Proverite da li je odvodno crevo zapušeno
E12	Prelivanje vode	Ponovo pokrenite mašinu za pranje
EXX	Ostalo	Molimo Vas da najpre ponovo pokušate da pokrenete mašinu. Ako problem nastavi da se javlja, pozovite servis

 **NAPOMENA**

Nakon provere, aktivirajte uređaj. Ukoliko se problem ponovi ili ako se na displeju ponovo prikaže neka od šifara greške, kontaktirajte servis.

Tehničke specifikacije

MAKS. dozvoljena struja	10A
Standardni pritisak vode	0.05MPa~1MPa

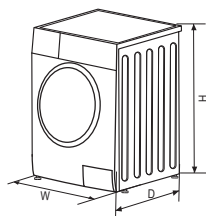

Napajanje	220-240V~, 50Hz (EU)
Kapacitet pranja	8.0kg
Kapacitet sušenja	5.0kg
Dimenzije (ŠxDxV)	595x565x850
Težina	74kg
Nominalna snaga	2050W
Snaga sušenja	1350W

Karakteristike proizvoda

Kapacitet pranja		8kg
Kapacitet sušenja		5kg
Broj obrtaja		1400 rpm
Klasa energetske efikasnosti	①	B
Potrošnja energije u toku jednog ciklusa (pranje i sušenje na 60°C, sa potpuno opterećenim bubnjem)		6.48 kWh/ciklusu
Potrošnja vode u toku jednog ciklusa (ukupno)		136 L/ciklusu
Procenjeni godišnji utrošak električne energije za četvoročlano domaćinstvo koje uvek upotrebljava opciju sušenje (200 ciklusa)	②	1296 kWh / godišnje
Procenjeni godišnji utrošak vode za četvoročlano domaćinstvo koje uvek upotrebljava opciju sušenje (200 ciklusa)	②	27200L / godišnje
Procenjeni godišnji utrošak električne energije za četvoročlano domaćinstvo koje nikada ne upotrebljava opciju sušenje (200 ciklusa)	③	258kWh / godišnje
Procenjeni godišnji utrošak vode za četvoročlano domaćinstvo koje nikada ne upotrebljava opciju sušenje (200 ciklusa)	③	12800L / godišnje
Klasa učinka pranja	④	A
Standardni ciklus pranja	⑤	Intensive
Potrošnja energije pri programu Intensive (Intenzivno pranje) 60°C, sa potpuno opterećenim bubnjem (pranje)		1.29kwh / ciklusu
Potrošnja vode pri programu Intensive (Intenzivno pranje) 60°C, sa potpuno opterećenim bubnjem (pranje)		64L/ciklusu
Preostali sadržaj vlage pri programu Intensive (Intenzivno pranje) 60°C, sa potpuno opterećenim bubnjem (pranje)		53%

Trajanje programa Intensive (Intenzivno pranje) 60°C, sa potpuno opterećenim bubnjem (pranje) 362min

Potrošnja energije tokom programa Dry (Sušenje), sa potpuno opterećenim bubnjem (sušenje) 5.19kwh /ciklusu

Potrošnja vode tokom programa Dry (Sušenje), sa potpuno opterećenim bubnjem (sušenje) 72L/ciklusu

Trajanje programa Dry (Sušenje), sa potpuno opterećenim bubnjem (sušenje) 380min

Potrošnja energije u režimu isključeno (off) 0.5W

Potrošnja energije u režimu Ostavljeno uključeno (Left-on) 1.0W

Nivo buke prilikom pranja 60dB (A)

Nivo buke prilikom centrifugiranja 80dB (A)

Nivo buke prilikom sušenja 65dB (A)

Program za testiranje energetske efikasnosti prilikom pranja: Intensive (Intenzivno pranje) 60°C. Brzina centrifugiranja: maksimalna brzina; Ostali parametri podešeni na podrazumevano;

Program za testiranje energetske efikasnosti prilikom sušenja: Dry Only (Samo sušenje), Brzina centrifugiranja: maksimalna brzina; Ostali parametri podešeni na podrazumevano.

Naziv ili zaštitni znak dobavljača:

Adresa dobavljača (*):

Identifikacioni kod modela: WW85460M

Opšti parametri proizvoda:

Parametar	Vrednost		Parametar	Vrednost	
Nominalni kapacitet (kg)	Nominalni kapacitet (b)	5.0	Dimenzije u cm	Visina	85
	Nominalni kapacitet pranja (a)	8.0		Širina	60
				Dubina	57
Indeks energetske efikasnosti	EEI _w (a)	91.0	Klasa energetske efikasnosti	EEI _w (a)	E
	EEI _{WD} (b)	82.0		EEI _{WD} (b)	E
Indeks efikasnosti pranja	I _w (a)	1.04	Efektivnost ispiranja (g/kg suvog tekstila)	I _R (a)	5.0
	J _w (b)	1.04		J _R (b)	5.0
Potrošnja energije izražena u kWh po kg po ciklusu, za ciklus pranja u okviru mašine za pranje/sušenje veša u domaćinstvu, zasnovana na programu ECO 40-60, uz kombinaciju potpuno i delimično opterećenog bubnja. Realna potrošnja energije zavisiće od načina na koji se uređaj upotrebljava.	0.827		Potrošnja energije izražena u kWh po kg po ciklusu, za ciklus pranja i sušenja u okviru mašine za pranje/sušenje veša u domaćinstvu, uz kombinaciju potpuno i delimično opterećenog bubnja. Realna potrošnja energije zavisiće od načina na koji se uređaj upotrebljava.	3.259	

Potrošnja vode izražena u litrima po ciklusu, zasnovana na programu ECO 40-60, uz kombinaciju potpuno i delimično opterećenog bubnja. Realna potrošnja vode zavisice od načina na koji se uređaj upotrebljava i od stepena tvrdoće vode.	48		Potrošnja vode izražena u litrima po ciklusu, za ciklus pranja i sušenja u okviru mašine za pranje/sušenje veša u domaćinstvu, uz kombinaciju potpuno i delimično opterećenog bubnja. Realna potrošnja vode zavisice od načina na koji se uređaj upotrebljava i od stepena tvrdoće vode.	80	
Maksimalna temperatura unutar tretirane tkanine (*) (°C)	Nominalni kapacitet pranja	38	Preostali sadržaj vlage (*) (%)	Nominalni kapacitet	53
	Polovina	33		Polovina	53
	Četvrtina	24		Četvrtina	53
Brzina centrifugiranja (*) (rpm)	Nominalni kapacitet pranja	1400	Klasa efikasnosti sušenja (*)	B	
	Polovina	1400			
	Četvrtina	1400			
Trajanje programa ECO 40-60 (č:min)	Nominalni kapacitet pranja	3 : 38	Trajanje ciklusa pranja i sušenja (č:min)	Nominalni kapacitet	7:30
	Polovina	2 : 48		Polovina	5:30
	Četvrtina	2 : 48			
Emitovanje buke koja se prenosi vazduhom tokom faze centrifugiranja veša pri ciklusu pranja u okviru programa eco 40-60, pri nominalnom kapacitetu pranja	80		Klasa emitovanja buke koja se prenosi vazduhom tokom faze centrifugiranja veša u okviru programa eco 40-60, pri nominalnom kapacitetu pranja	C	
Tip	samostojeća				
Režim „Isključeno“ (Off) (W)	0.50		Režim pripravnosti (Standby) (W)	1.00	
Odloženi start (W) (ukoliko je primenjivo)	4.00		Mrežna pripravnost (W) (ukoliko je primenjivo)	N/A	

Minimalno trajanje garancije ponuđeno od strane dobavljača (*):

Ovaj proizvod je dizajniran tako da tokom ciklusa pranja otpušta jone srebra

NE

Dodatne informacije:

Link koji vodi ka veb sajtu dobavljača, a na kome su dostupne informacije navedene pod tačkom 9 Aneksa II Uredbe (EU) 2019/2023 (*):

(*) za program eco 40-60.

(*) za ciklus pranja i sušenja

(*) izmene u okviru ovih stavki se neće smatrati relevantnim za svrhe stava 4 Člana 4 Uredbe (EU) 2017/1369.

(*) ukoliko se u okviru baze podataka o proizvodu automatski generiše kompletan sadržaj ovog polja, dobavljač neće uneti pomenute podatke.

 **NAPOMENA**

- Podešavanje programa za testiranje je u skladu sa važećim standardom En60456 za pranje.
- Podešavanje programa za testiranje je u skladu sa važećim standardom En50229 za pranje i sušenje.
- Prilikom korišćenja programa za testiranje, perite naznačenu količinu veša pri maksimalnoj brzini obrtaja.
- Realni parametri će zavistiti od načina na koji se uređaj upotrebljava i mogu se razlikovati od parametara navedenih u prethodno prikazanoj tabeli.
- Emisije buke pri pranju/centrifugiranju za standardni ciklus pranja, sa potpuno opterećenim bubnjem.

Napomene

- 1 Klasa energetske efikasnosti se kreće od A (najefikasnije) do D (najmanje efikasno).
- 2 Utrošak električne energije na godišnjem nivou, na osnovu 220 standardnih ciklusa pranja pri standardnom programu na 60°C i na 40°C, sa potpuno i delimično opterećenim bubnjem, i uz utrošak pri niskonaponskim režimima. Realni utrošak električne energije zavisiće od načina na koji se uređaj upotrebljava.
- 3 Utrošak vode na godišnjem nivou, na osnovu 0 standardnih ciklusa pranja pri standardnom programu na 60°C i na 40°C, sa potpuno i delimično opterećenim bubnjem. Realni utrošak vode zavisiće od načina na koji se uređaj upotrebljava.
- 4 Klasa učinka prilikom pranja se kreće od G (najmanje efikasno) do A (najefikasnije).
- 5 Standardni program na 60°C i standardni program na 40°C predstavljaju standardne programe pranja. Ovi programi su pogodni za pranje normalno zaprljanog pamučnog veša i predstavljaju najefikasnije programe u smislu kombinovanog utroška električne energije i vode pri pranju pomenutog tipa pamučnog veša. Realna temperatura vode može se razlikovati od navedene temperature za dati ciklus pranja. Za najbolji učinak prilikom pranja, sa manjom potrošnjom vode i električne energije, izaberite odgovarajući tip deterdženta za datu temperaturu pranja.

TESLA

tesla.info

Ovaj dokument je originalno proizveden i objavljen od strane proizvođača, brenda Tesla, i preuzet je sa njihove zvanične stranice. S obzirom na ovu činjenicu, Tehnoteka ističe da ne preuzima odgovornost za tačnost, celovitost ili pouzdanost informacija, podataka, mišljenja, saveta ili izjava sadržanih u ovom dokumentu.

Napominjemo da Tehnoteka nema ovlašćenje da izvrši bilo kakve izmene ili dopune na ovom dokumentu, stoga nismo odgovorni za eventualne greške, propuste ili netačnosti koje se mogu naći unutar njega. Tehnoteka ne odgovara za štetu nanесenu korisnicima pri upotrebi netačnih podataka. Ukoliko imate dodatna pitanja o proizvodu, ljubazno vas molimo da kontaktirate direktno proizvođača kako biste dobili sve detaljne informacije.

Za najnovije informacije o ceni, dostupnim akcijama i tehničkim karakteristikama proizvoda koji se pominje u ovom dokumentu, molimo posetite našu stranicu klikom na sledeći link:

<https://tehnoteka.rs/p/tesla-masina-za-pranje-i-susenje-vesa-ww85460m-akcija-cena/>