

Uputstvo za upotrebu

TESLA aspirator DD600SB

TESLA



Tehnoteka je online destinacija za upoređivanje cena i karakteristika bele tehnike, potrošačke elektronike i IT uređaja kod trgovinskih lanaca i internet prodavnica u Srbiji. Naša stranica vam omogućava da istražite najnovije informacije, detaljne karakteristike i konkurentne cene proizvoda.

Posetite nas i uživajte u ekskluzivnom iskustvu pametne kupovine klikom na link:

<https://tehnoteka.rs/p/tesla-aspirator-dd600sb-akcija-cena/>

TESLA

DECORATIVE CHIMNEY HOOD

DD600SB

User Manual

ENG

BiH/
CG

HR

SRB



Product images are for illustrative purposes only and may differ from the actual product.

Dear Customer,

Thank you very much for your preference for products.

We recommend you to read the instruction manual carefully and keep it handy before you use this chimney hood so that it maintains its quality just like the first day you bought it and serves you most efficiently.

NOTE

This instruction manual has been prepared for a variety of models. Some of the features specified in the manual may not exist in your device. These features are marked with *.

Our devices are designed for domestic use. They are not for professional use.

PLEASE READ THE INSTRUCTIONS BEFORE YOU INSTALL OR USE THIS DEVICE.

This product has been manufactured in an environmentally-friendly and modern plants without harming the nature.

Conforms with the AEEE Regulations.

SAFETY INSTRUCTIONS

1. The installation of the product should be carried out by authorized persons. Installation performed by unauthorized persons may result in poor performance, damage to the product or accidents. The product will not be covered by the warranty.
2. When an electric cooker hood is used simultaneously with the devices which burn gas or other fuels, the room should be ventilated adequately (not applicable for devices that discharge air back into the room).
3. An electric cooker hood should not be connected to a flue or air duct used to drain smoke from devices which burn gas or other fuels (oven, water heater, thermosyphon, etc.) (not applicable for devices that discharge air back into the room).
4. Comply with the instructions regarding discharge of outlet air, stipulated by the relevant authorities (not applicable for devices that discharge air back into the room).
5. When the cooker hood is placed on a gas burning device, the distance between the hob and the hood should be at least 65 cm. If a larger distance is specified in the installation instructions of the gas burning hobs, this value should be taken into account.
6. Packaging materials may be dangerous for children. Do not allow children to play with packaging materials. Keep packaging materials out of reach of children.
7. This device is not designed to be used by children, people with physical, sensory or mental incapacities, or with lack of experience or technical knowledge. Do not allow the persons and children under custody to use the product, play with the product, to perform maintenance and cleaning on the product.
8. Kitchen hoods are designed for domestic use. They should not be used for other purposes. Otherwise, it may cause various accidents and the device will be out of warranty.
9. The electrical connection of the product must be done to a grounded outlet.
10. Before the installation, maintenance and cleaning of the product, de-energize the device. (By unplugging the device or by switching off the fuse)
11. For your safety, use "Max 6 A" fuses in the hood installation.
12. Do not operate the hood without using cookwares. High heat may cause some parts of your product to deform and cause fire.
13. Do not leave boiling oil on the stove. Pots that contain boiling oil may catch fire by itself.
14. Clean the oil trap aluminium filters regularly. Filters pose risk of fire due to accumulated grease deposits on them.
15. Do not operate your product without filter, and do not remove the filters when the product is in operation. Do not use non-fire-resistant filtering materials instead of the filter.
16. Flammable foods must not be cooked under the appliance.
17. Risk of fire may occur if cleaning is not carried out periodically and according to instructions.
18. In case of any fire, de-energize devices. Cover the

flames with a damp cloth or towel. Never use water to put out the flames.

19. The mains cable should not be passed near stoves, or devices or equipment which may come into contact with heat or which may deform the cable. This may cause fire.
20. Do not touch your product's lamps when they work for a long time. Since they would be hot, they could burn your hand.

! CAUTION!

Accessible sections may be hot when used with cooking appliances.

! WARNING!

Failure to install screws or fixing installations in accordance with these instructions may result in electrical hazards.

INTRODUCTION AND TECHNICAL DRAWING OF THE CHIMNEY HOOD

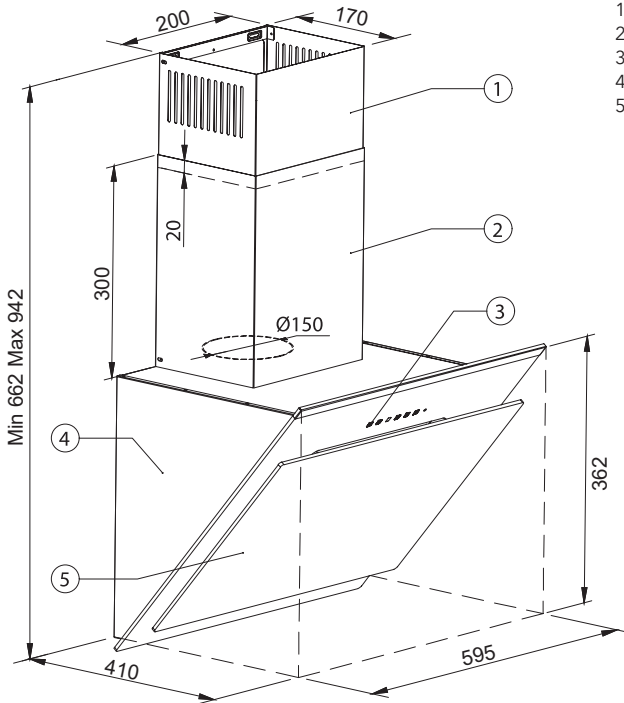

All dimensions are in millimeter.

INSTALLATION OF CHIMNEY HOOD

Location Of The Chimney Hood

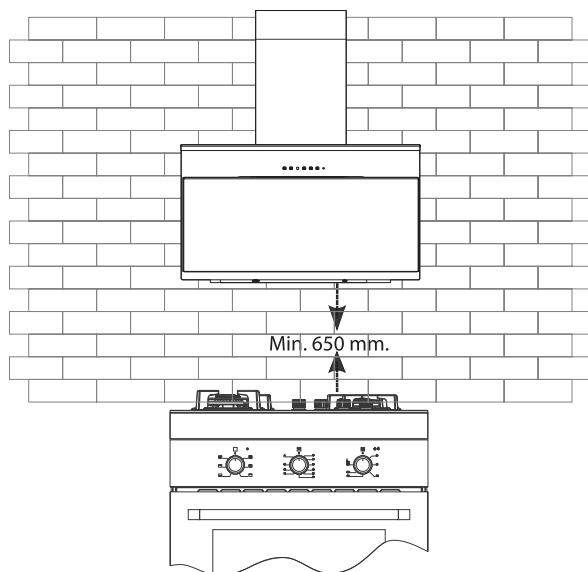

Installation Of Mounting Bracket To The Chimney Hood

Fix the 2 (two) Mounting brackets among the installation accessories to the chimney hood with one 1 screw nut as shown in **Figure 1**. Make sure mounting brackets are inserted in motor box.

Installation Of Wall Mounting Bracket

Drywall (8mm) anchors are nailed into the holes drilled according to installation template (A,B,C,D). They are fixed into the wall with 2 brackets as shown in **Figure 2**.

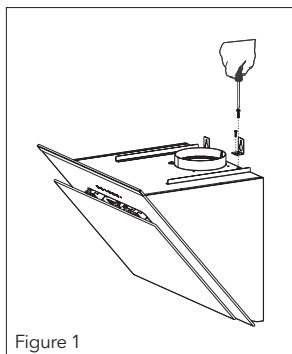
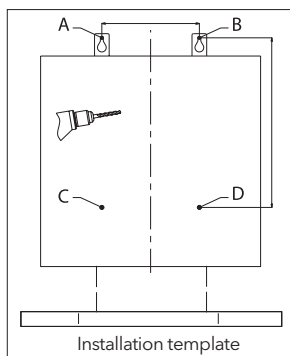

Figure 1



Installation template

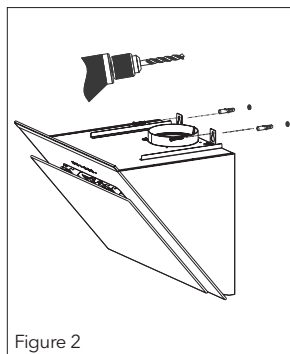

Figure 2

Installation Of Inner Duct Mounting Bracket

2 fixing holes are drilled on the wall with $\varnothing 6$ mm electric drill at a suitable height and place to fix the inner duct hanger plate onto the wall. 6mm drywall anchors are nailed into those holes and inner duct mounting brackets are pinned down. At the last step of chimney hood installation, the inner duct is screwed on the inner duct mounting brackets.

MOUNTING THE CHIMNEY HOOD ON THE WALL

Lift the chimney hood body and fix the hanger plates onto the wall anchors as shown in Figure 3.

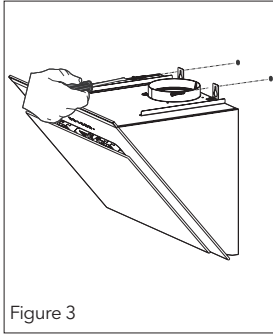

Figure 3

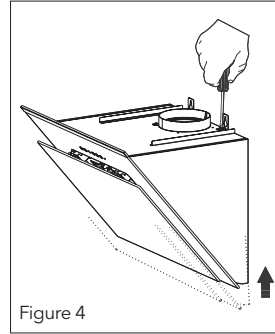

Figure 4

Leveling The Chimney Hood

If the chimney hood is inclined on one side, the chimney hood can be leveled with the adjustment screws as shown in Figure 4. Once the balancing is complete, the screws shown in Figure 5 must be fixed tightly. After this, fix the body with one screw through the hole on the body.

Mounting The Aluminum Pipe

Place the aluminum pipe on the plastic duct. Place the other end of the pipe into the air outlet in the kitchen. (Figure 6)

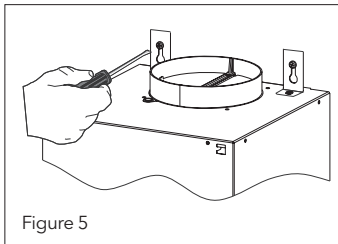

Figure 5

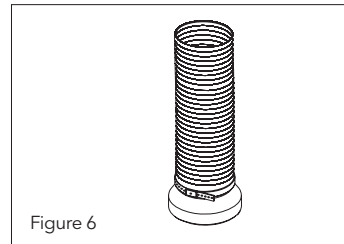
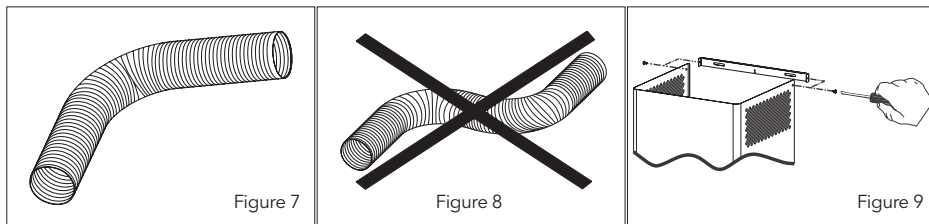

Figure 6

Twists and bends on the aluminum pipe may cause minimizing the air suction so avoid unnecessary bends and twists as much as possible. (Figure 7-8) Place the inner duct and outer duct carefully on the product. Fix the inner duct to inner duct connection plate with 2 screws. (Figure 9)



FUNCTIONS OF THE CHIMNEY HOOD

Control Panel

Digital Control: Touch the symbols on the keys. (On/Off function and timer are on the same key; if pressed for 1 sec on-off function will operate. If pressed for 3 sec. 15 minutes timer will operate.

Touch Control: Touch the symbols on the glass surface. If Press a symbol longer (more 3 sec) may operate various functions.



Symbols Functions

	Switches on and off the motor. (Except for the lighting)		Increases the speed when the motor is running.
	Decreases the speed when the motor is running.		If pressed this symbol, the motor turns itself off 15 minutes later.
	Display		Only switches on and off the lighting system.

NOTE

When the product operates for a certain time, the aluminum filters get dirty and the digital display shows "C" Clean sign. This means the filters should be cleaned. Press the speed reduction key for 5 secs in order to delete "C" sign from the display.

CAUTION!

When the timer key is pressed for 3 secs digital display starts to change. Air-circulation system of the chimney hood becomes active. The chimney hood runs for 10 minutes in the lowest speed. Then the system automatically shuts down.

Four Button Touch Control*

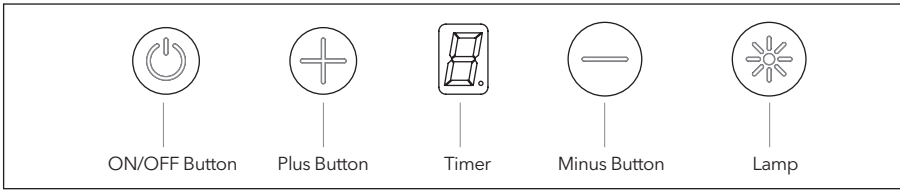

- **ON&OFF:** Starts the motor.
- **Speed +:** Increase the speed of the motor. Max: 3 speed.
- **Speed -:** Decrease the speed of the motor. Max: 1 speed.
- **Lamp:** Turns the lamp on. When the lamp is on, the dot segment is viewed on the screen.
- **Timer:** If the lamp button is pressed for 3 seconds, the device starts flashing in respective speed. After 15 minutes the device is turned off.
- **Air Cleaning:** When the air cleaning button is pressed on the Remote Control, the function is initiated. The motor is operated for 10 minutes in 1 speed, then switches to standby for 50 minutes. While this function is active, the screen segments start rotating. Then the system shuts down automatically. The rotation is only for 24 hours.
- **Filter Warning:** At the end of 100 hours of operation, the 'C' warning is viewed on the screen. This warning can be deleted by pressing the speed - button for 5 seconds, the 'E' is viewed on the screen, the warning is deleted and the timer is reset. This warning is viewed for 2 seconds when on/off button is pressed. During rotation changes this warning is not displayed.
- **Automatic Shutdown:** For safety purposes, the circuit board of the motor is programmed to provide maximum of 5 hours lighting and maximum 10 hours of operation. When the air cleaning function is in effect, the motor shutdown feature is turned off.

Screenless Touch Control*

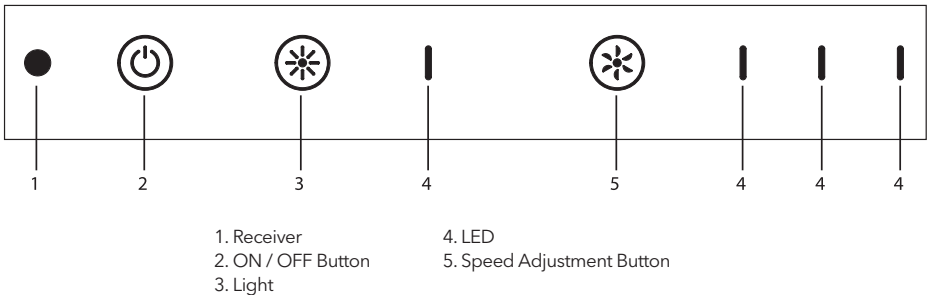

- **ON&OFF Button:** Starts the engine.
- **Timer:** To activate, press and hold the ON / OFF for 3 seconds. Operating duration is 15 minutes at the adjusted cycle. The appliance shuts down at the end of this duration. During the operation, the activated engine LED flashes.
- **Air Cleaning:** To activate the function, press the air cleaning button on the remote control. On cycle 1, the engine operates for 10 minutes and then stays on stand by mode for 50 minutes. This cycle continues for 24 hours. When this function is active, the engine ON / OFF button LED flashes. Then the system automatically shuts down. The cycle runs only for 24 hours.
- **Light ON / OFF Button:** Turns the light on and off. When the light is on, the first LED is activated.

- **Cycle Adjustment Button:** It increases the cycle speed while the engine is in operating state. If pressed when the cycle is on the top speed, the engine goes back to cycle 1.

Cycle LEDs:

- **2nd LED:** Activated when the engine operates at cycle 1.
- **3rd LED:** Activated when the engine operates at cycle 2.
- **4th LED:** Activated when the engine operates at cycle 3.

OPERATING THE CHIMNEY HOOD

Chimney hood is used in ducted and non-ducted kitchens.

In Ducted Use

In ducted use, extractor fan should be connected to an air outlet to send the air out. In order to use your chimney hood efficiently, make sure length of the pipe system between the chimney hood and the air outlet should be short. Your product has been manufactured suitable for ducted and non-ducted use.

Round Charcoal Filter

In kitchens with no duct, a round charcoal filter should be reintroduced the clean air into the kitchen. You can obtain the round filter from your service or dealer.

Use Of Charcoal Filter

- Our products allow the installation of charcoal filter.
- Regardless of use of charcoal filters or not, grease filters should be installed on the product. Do not use your product without grease filter.
- Use of charcoal filter is as follows.
- Cut off the device power before replacing charcoal filter.
- Charcoal filter is used in the kitchens with no duct therefore should be replaced in every 3-5 months depending on the frequency of use.
- Charcoal filter should never be washed.

Installation Of Charcoal Filter

- Charcoal filters are used in the kitchens with no duct.
- Charcoal filters are installed onto both sides of the fan as shown in Figure 10 by turning 10 degrees clock-wise.
- When uninstalling, reverse the same procedure.

Use Of Aluminum Cartridge Filter

Aluminum cartridge filter holds dust and grease in the air. Chimney hood should never be used without aluminum cartridge filter. (Figure 11)

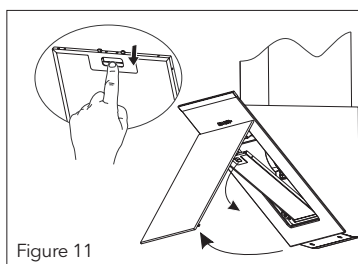
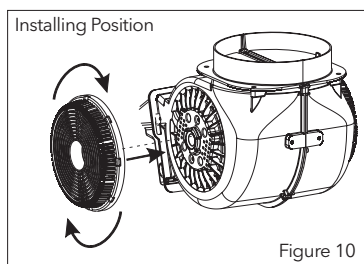

REPLACING THE BULB

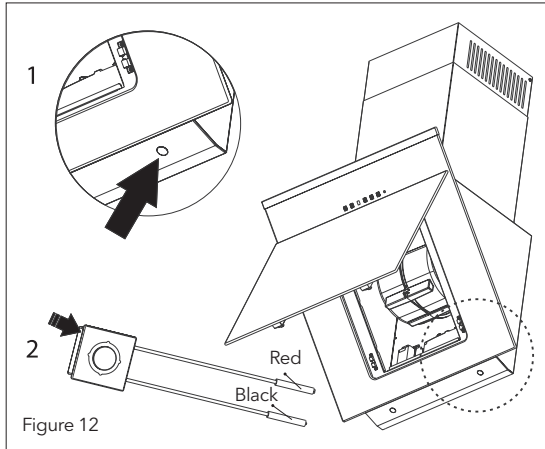

Always switch off the electrical supply before carrying out any operation. LED bulb does not operate if it is possible to remove as shown in Figure 12.

A new bulb to be supplied from service points is replaced with the same reoperation.

Cables are designed with sockets. The plug in should be made according to previous connection.

NOTE

Remove the holder on the LED bulb as shown in Figure 12.2. Put the new LED bulb on the holder housing of the LED bulb you removed as shown in Figure 12.1.

MAINTENANCE OF THE CHIMNEY HOOD

- Device should be unplugged or switch should be turned off before cleaning and maintenance procedures.
- Metal filter should be cleaned once a month with hot soapy water or in the dishwasher, if possible. (60 °C)
- Remove the aluminum cartridge filter by pressing on the spring catches on the side. Do not refit before drying after wash.
- Outer surface of the extractor hood should be wiped with a damp cloth soaked with soapy water.
- Make sure electronic parts do not contact with water or similar materials.
- For inox products, using inox cleaning and maintenance products available in the market will provide longer usage life for your device.
- Aluminum filters can be washed in dishwasher. After several washes, aluminum filters may change colour. This is normal and filters do not need to be replaced.

WARNING!

When used with devices which use fuel (heaters working with gas, diesel fuel, coal or firewood, water heaters, etc) and the air in the environment; should be used cautiously. The chimney hood sending the air out in the environment may affect the burning adversely.

This warning is not applicable to non-ducted use.

Efficient Use Of Chimney Hood

- When installing the chimney hood to the air duct, use 150/120 mm diameter pipes and use bends as minimum as possible.
- Be ware of cleaning periods of metal filters and replacing times of charcoal filters.
- When dense suction power is not required, use the product in medium setting.
- For right ventilation, the windows in the kitchen leading to the outside should be kept closed.

IF CHIMNEY HOOD DOES NOT WORK

Before contacting the service, make sure the product is plugged and the fuse in the electrical installation is working. Do not do anything that may harm the product.

Service And Spare Parts

You can supply spare parts of your device from your dealer or authorized services. The package includes a list of authorized services with the product. When you contact your service or dealer to ask for any spare parts, notify them of product model name shown in the product label. When you remove the aluminum cartridge filter, you will see the product label.

Before contacting your service, check your chimney hood against the table below. If problem persists, contact your dealer or authorized service point.

	Check electricity connection (mains voltage should be 220-240 V. Chimney hood should be connected to grounding socket.)	Check motor switch (Motor switch should be on.)	Check bulb switch (Bulb switch should be on.)	Check aluminum filter (Aluminum cartridge filter should be washed once a month in normal use.)	Check bulbs (Bulbs should be in working condition.)	Check air outlet shaft (Air outlet shaft should be unblocked.)	Check charcoal filter (Charcoal filters should be replaced quarterly in normal use.)
Chimney Hood does not work	●	●					
Light bulb is not working	●		●		●		
Chimney hood air suction is poor				●		●	●
Do not send air out (in non-ducted cases)				●			●

ENVIRONMENTALLY-FRIENDLY DISPOSAL



Dispose of packaging in an environmentally-friendly manner.

This appliance is labelled in accordance with European Directive 2012/19/EU concerning used electrical and electronic appliances (waste electrical and electronic equipment - WEEE). The guideline determines the frame work for the return and recycling of used appliances as applicable throughout to the EU.

PACKAGE INFORMATION

Packaging materials of the product are manufactured from recyclable materials in accordance with our National Environment Regulations. Do not dispose of the packaging materials together with the domestic or other wastes. Take them to the packaging material collection points designated by the local authorities.

Poštovani korisniče,

Zahvaljujemo Vam ste što ste odabrali naš proizvod.

Preporučujemo Vam da pažljivo pročitate ovo uputstvo za upotrebu i da Vam uvijek bude pri ruci tokom upotrebe ove nape kako bi ste mogli da održite njegov kvalitet na onom nivou, na kom je bio i prvog dana kada ste ga kupili i da bi mogao da vas služi na najefikasniji način.

NAPOMENA

Ovo uputstvo za upotrebu je sačinjeno za različite modele. Neke od funkcija navedenih u uputstvu možda ne postoje na vašem uređaju. Te funkcije su označene sa *.

Naši uređaji su i dizajnirani isključivo za kućnu upotrebu.

Nisu za profesionalnu upotrebu.

MOLIMO VAS PROČITAJTE UPUTSTVA PRIJE NEGO ŠTO INSTALIRATE ILI KORISTITE OVAJ UREĐAJ.

Ovaj proizvod je proizveden u ekološki prihvatljivim i modernim postrojenjima bez narušavanja prirode.

Odgovara propisima AEEE.

BEZBJEDNOSNA UPUTSTVA

- Instalaciju proizvoda treba da obavljaju ovlaštena lica. Instalacija koju obavljaju neovlaštena lica može dovesti do lošeg rada, oštećenja proizvoda ili nesreća. U tom slučaju, proizvod neće biti pokriven garancijom.
- Kada se električna kuhinjska napa koristi istovremeno sa uređajima koji sagorijevaju plin ili druga goriva, prostoriju treba adekvatno provjetravati (nije primjenljivo za uređaje koji ispuštaju vazduh nazad u prostoriju).
- Električna kuhinjska napa ne treba priključiti na odvod ili kanal za odvod dima iz uređaja koji sagorijevaju plin ili druga goriva (peć, bojler, termosifon, itd.) (Nije primjenljivo za uređaje koji ispuštaju vazduh natrag u prostoriju).
- Pridržavajte se uputstava za ispuštanje izduvnog vazduha, propisanih od strane nadležnih organa (nije primjenljivo za uređaje koji ispuštaju vazduh nazad u prostoriju).
- Kada je kuhinjska napa postavljena na uređaj za sagorijevanje gasa, razmak između ploče za kuhanje i nape treba da bude najmanje 65 cm. Ako je u uputstvima za ugradnju ploča za kuhanje na gas naznačeno veće rastojanje, onda se treba pridržavati te vrijednosti.
- Materijali za pakovanje mogu biti opasni za djecu. Ne dozvolite djeci da se igraju materijalima za pakovanje. Materijale za pakovanje čuvati van domašaja djece.
- Ovaj uređaj nije dizajniran da ga koriste djeca, osobe sa fizičkim, senzornim ili mentalnim nesposobnostima, ili sa nedostatkom iskustva ili tehničkog znanja. Nemojte dozvoliti osobama i djeci pod starateljstvom da koriste proizvod, da se igraju sa proizvodom, da održavaju ili čiste proizvod.
- Kuhinjske nape su dizajnirane za kućnu upotrebu. Ne treba ih koristiti u druge svrhe. U suprotnom, mogu prouzrokovati razne nezgode i uređaj će ostati bez garancije.
- Električno povezivanje proizvoda mora se izvršiti na uzemljenoj utičnici.
- Prije instalacije, održavanja i čišćenja proizvoda, isključite napajanje uređaja. (Isključivanjem uređaja ili isključivanjem osigurača)
- Radi Vaše bezbjednosti, koristite "Max 6 A" osigurače tokom instalacije nape.
- Nemojte koristiti napu bez upotrebe posuda. Visoka temperatura može uzrokovati deformaciju nekih dijelova proizvoda i izazvati požar.
- Nemojte na šporetu ostavljati ulje koje kluču. Posude koje sadrže ulje koje kluču mogu se same zapaliti.
- Redovno čistite aluminijske filtere za masnoću. Filteri predstavljaju opasnost od požara zbog nakupljenih masnih naslaga.
- Nemojte koristiti proizvod bez filtera, i ne uklanjajte filtere dok proizvod radi. Umjesto filtera ne koristite materijale za filtriranje koji nisu otporni na vatru.
- Zapaljiva hrana ne smije se kuhati ispod aparata.
- Opasnost od požara može nastati ako se čišćenje ne vrši periodično i prema uputstvima.
- U slučaju bilo kakvog požara, isključite napajanje

uređaja. Pokrijte plamen vlažnom krpom ili peškirom. Nikada ne koristite vodu da biste ugasili plamen.

19. Kabal za napajanje ne smije da prolazi pored peći, ili uređaja ili opreme koji mogu doći u kontakt sa toplom ili koji mogu da deformišu kabal. To može izazvati požar.
20. Ne dodirujte lampe Vašeg proizvoda kada rade duži vremenski period. Vjerovatno su vrele, i možete opeći ruku.

OPREZI!

Pristupačni dijelovi mogu biti vrući kada se koriste sa aparatima za kuhanje.

UPOZORENJE!

Ako ne montirate vijke ili instalaciju u skladu sa ovim uputstvima, može doći do električnih opasnosti.

UVOD I TEHNIČKI CRTEŽI NAPE

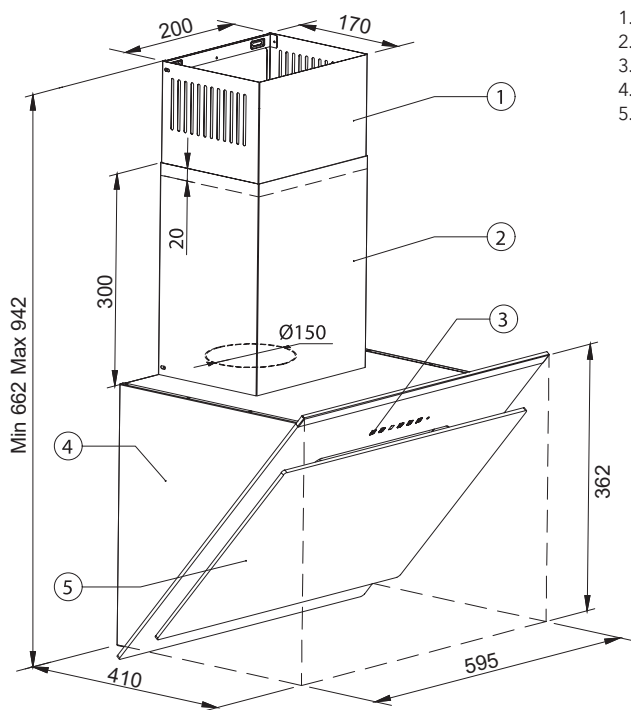

1. Unutrašnji ventilacioni odvod
2. Spoljašnji ventilacioni odvod
3. Kontrolni tasteri
4. Kućište
5. Stakleni poklopac

Sve dimenzije su u milimetrima.

MONTAŽA NAPE

Lokacija nape

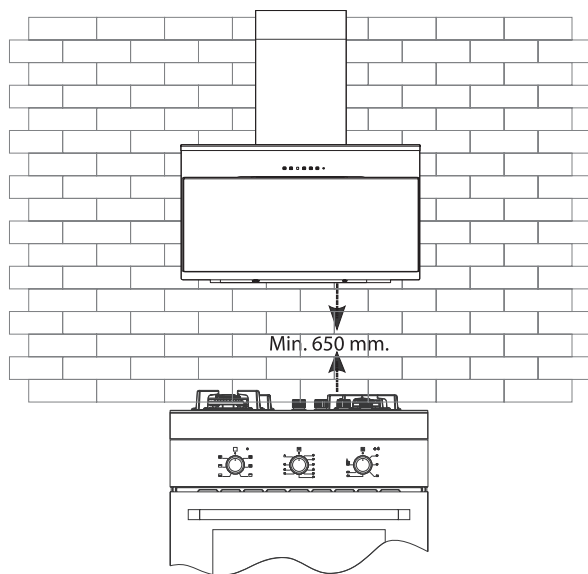

Instalacija nosača za montažu nape

Pričvrstite 2 (dva) nosača za montažu iz pribora za montažu za napu šarafom kao što je prikazano na **slici 1**. Provjerite da li su nosači za montažu u kutiji.

Instalacija zidnog nosača za montažu

Pričvrstite tiplove (8mm) u rupe koje su izbušene prema instalacionom šablonu (A, B, C, D). Oni se fiksiraju u zid sa 2 nosača, kao što je prikazano na **slici 2**.

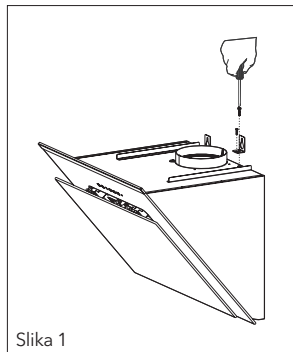

Slika 1

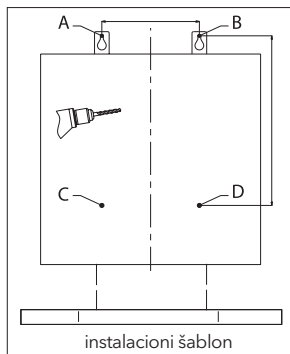

instalacioni šablon

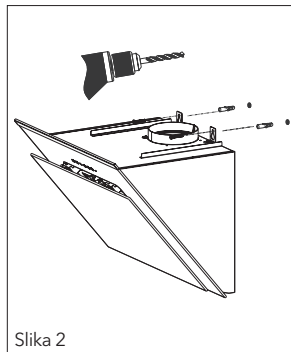

Slika 2

Instalacija nosača za montažu unutrašnjeg kanala

Električnom bušilicom $\varnothing 6\text{mm}$, na odgovarajućoj visini i odgovarajućem mjestu, izbušiti 2 rupe u zidu za pričvršćivanje montažnih ugaonika unutrašnjeg kanala. Tiplovi od 6mm se postavu u te rupe, a potom se pričvrste nosači za montažu unutrašnjeg kanala. Tokom posljednjeg koraka instalacije nape, unutrašnji kanal se pričvrsti na nosače za montažu unutrašnjeg kanala.

MONTAŽA NAPE NA ZID

Podignite kućište nape i učvrstite montažne ugaonike na zidne tiplove kao što je prikazano na slici.

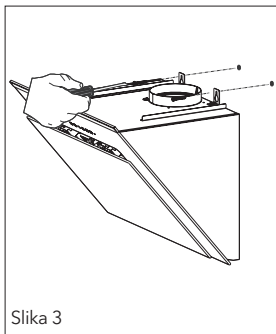

Slika 3

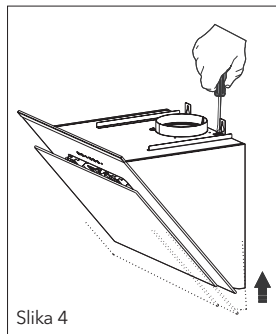

Slika 4

Nivelisanje nape

Ako je napa nagnut na jednu stranu, može se iznivelisati vijcima za podešavanje, kao što je prikazano na **slici 4**. Pošto završite sa nivelisanjem, čvrsto fiksirajte vijke kao što je prikazano na **slici 5**. Nakon toga, fiksirajte kućište nape jednim vijkom kroz otvor na kućištu.

Montaža aluminijumske cijevi

Postavite aluminijumsku cijev na plastični kanal. Stavite drugi kraj cijevi u odvod za vazduh u kuhinji. (**Slika 6**)

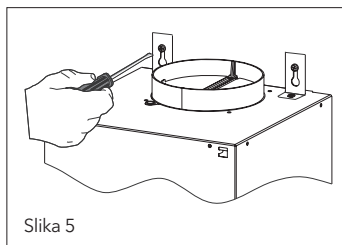

Slika 5

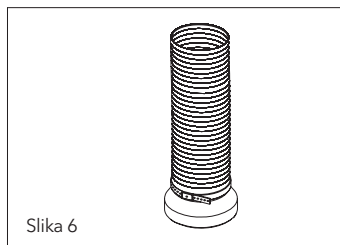

Slika 6

Uvrtnje i pregibi aluminijumske cijevi mogu da dovedu do smanjenja usisne snage vazduha, zato pokušajte da izbjegnute nepotrebne pregibe i uvrtnja što je više moguće. **(Slika 7-8)** Pažljivo postavite unutrašnji kanal i spoljašnji kanal na proizvod. Pričvrstite unutrašnji kanal na unutrašnju priključnu ploču kanala sa 2 vijka. **(Slika 9)**

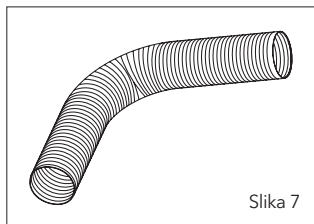

Slika 7

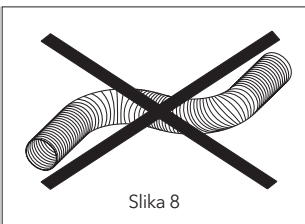

Slika 8

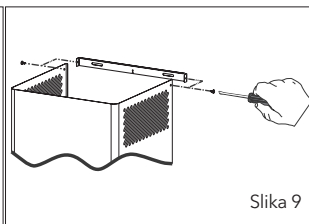

Slika 9

FUNKCIJE NAPE

Kontrolna tabla

Digitalna kontrola: Dodirnite simbole na tasterima. (Funkcija uključivanja / isključivanja i tajmer su na istom tasteru; ako se pritisne na 1 sekund, određena funkcija će se uključiti. Ako se pritisne na 3 sekunde, tajmer će raditi 15 minuta.

Kontrola dodirnom: Dodirnite simbole na staklenoj površini. Ako pritisnete simbol na duže (više od 3 sekunde) više funkcija biće u opticaju.

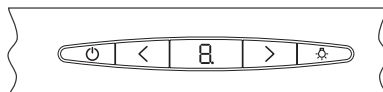

Funkcije simbola

	Uključuje i isključuje motor. (Osim za osvetljenje)		Povećava brzinu prilikom rada motora.
	Smanjuje brzinu prilikom rada motora.		Ako se pritisne ovaj simbol, motor će se sam isključiti u roku od 15 minuta.
	Displej		Uključuje i isključuje sistem za osvetljenje.

NAPOMENA

Kada proizvod radi određeno vrijeme, aluminijumski filteri se zaprljaju i digitalni displej prikazuje znak „C“ (Clean). To znači da filtere treba očistiti. Pritisnite taster za smanjenje brzine na 5 sekundi kako biste izbrisali znak „C“ sa displeja.

OPREZ!

Kada se taster tajmera pritisne na 3 sekunde, digitalni displej počinje da se mijenja. Sistem cirkulacije vazduha nape postaje aktivan. Napa radi 10 minuta u najnižoj brzini. Potom se sistem automatski isključuje.

Kontrola dodirrom četiri tastera *

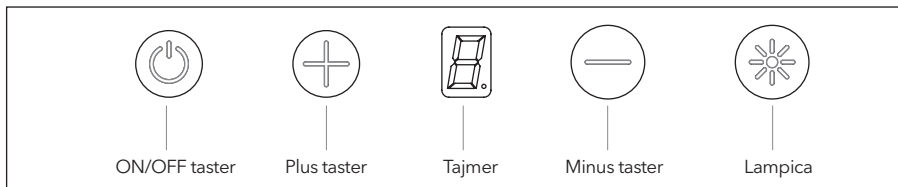

- **ON&OFF:** Pokreće motor.
- **Speed +:** Povećava brzinu motora. Maks: 3 brzine.
- **Speed -:** Smanjuje brzinu motora. Maks: 1 brzina.
- **Lamp:** Uključuje lampicu. Kada je lampica uključena, tačka se prikazuje na ekranu.
- **Timer:** Ako se taster lampice pritisne na 3 sekunde, uređaj počinje da treperi na odgovarajućoj brzini. Nakon 15 minuta uređaj je isključen.
- **Air Cleaning:** Kada pritisnete taster za prečišćavanje vazduha na daljinskom upravljaču, funkcija se pokreće. Motor radi 10 minuta u 1. brzini, a zatim se prebacuje u stanje mirovanja na 50 minuta. Dok je ova funkcija aktivna, segmenti ekrana počinju da se rotiraju. Zatim se sistem automatski isključuje. Rotacija traje samo 24 sata.
- **Filter Warning:** Na kraju 100 sati rada, na ekranu se prikazuje upozorenje „C“. Ovo upozorenje se može izbrisati pritiskanjem tastera za brzinu od 5 sekundi, na ekranu se prikazuje "E", upozorenje se briše i tajmer se resetuje. Ovo upozorenje se prikazuje na 2 sekunde kada se pritisne dugme za uključivanje / isključivanje. Tokom promjene rotacije ovo upozorenje se ne prikazuje.
- **Automatic Shutdown:** Iz bezbjednosnih razloga, ploča motora je programirana da obezbijedi maksimalno 5 sati osvijetljenja i maksimalno 10 sati rada. Kada je funkcija čišćenja vazduha u funkciji, funkcija isključivanja motora je isključena.

Kontrola dodirrom bez ekrana *

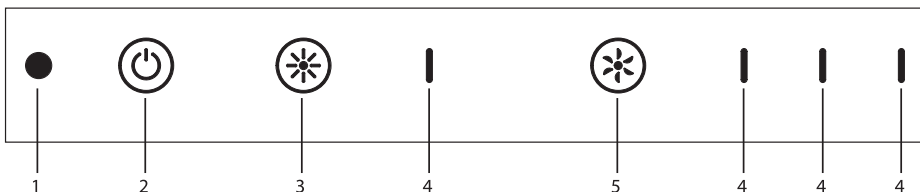

1. Resiver
2. ON / OFF taster
3. Svjetlo
4. LED
5. Taster za podešavanje brzine

- **ON&OFF Button:** Pokreće motor.
- **Timer:** Za aktiviranje, pritisnite i držite ON / OFF na 3 sekunde. Trajanje rada je 15 minuta na podešenom ciklusu. Uređaj se isključuje na kraju trajanja ciklusa. Tokom rada, aktivirana LED lampica treperi.
- **Air Cleaning:** Da biste aktivirali funkciju, pritisnite dugme za čišćenje vazduha na daljinskom upravljaču. Na ciklusu 1, motor radi 10 minuta, a zatim ostaje u stanju mirovanja 50 minuta. Ovaj ciklus traje 24 sata.
- Kada je ova funkcija aktivna, LED dugme za uključivanje / isključivanje motora treperi. Zatim se sistem automatski isključuje. Ciklus traje samo 24 sata.
- **Light ON / OFF Button:** Uključuje i isključuje svjetlo. Kada je svjetlo uključeno, prva LED lampica je aktivirana.
- **Cycle Adjustment Button:** Povećava brzinu ciklusa dok je motor u radnom stanju. Ako se pritisne kada je ciklus na najvećoj brzini, motor se vraća u ciklus 1.

Ciklus LED lampica:

- 2. LED: Aktivira se kada motor radi u 1. ciklusu.
- 3. LED: Aktivira se kada motor radi u 2. ciklusu.
- 4. LED: Aktivira se kada motor radi u 3. ciklusu.

RUKOVANJE NAPOM

Napom se koristi u kuhinjama sa i bez odvodnih kanala.

Režim sa odvodnim kanalom

U slučaju odvodnih kanala, ventilator za odvod vazduha treba da bude povezan sa izlazom vazduha da bi se vazduh izvukao. Da biste efikasno koristili napu, cijev između aspiratora i izlaza vazduha treba da bude kratka. Proizvod je pogodan za upotrebu sa i bez odvodnih kanala.

Okrugli ugljeni filter

U kuhinjama koje nemaju cijev za odvod vazduha, treba ponovo ugraditi okrugli ugljeni filter. Okrugli filter možete dobiti od svog servisa ili prodavca.

Upotreba ugljenog filtera

- Naši proizvodi omogućavaju ugradnju ugljenog filtera.
- Bez obzira da li se ugljeni filter koristi ili ne, na proizvodu treba da budu instalirani filteri za masnoću. Nemojte koristiti proizvod bez filtera za masnoću.
- Upotreba ugljenih filtera je kao što slijedi.
- Isključite napajanje uređaja prije zamjene ugljenog filtera.
- Ugljeni filter se koristi u kuhinjama bez odvodnog kanala, stoga ih treba mijenjati svakih 3-5 meseci, u zavisnosti od učestalosti korištenja.
- Ugljeni filter se nikada ne smije prati.

Instalacija ugljenog filtera

- Ugljeni filteri se koriste u kuhinjama bez odvodnog kanala.
- Ugljeni filteri se instaliraju na obje strane ventilatora kao što je prikazano na **slici 10** okretanjem za 10 stepeni u pravcu kazaljke na satu.
- Prilikom deinstaliranja, koristite isti postupak u suprotnom smjeru.

Upotreba aluminijumskih kasetnih filtera

Aluminijumski kasetni filter zadržava prašinu i masnoću iz vazduha. Napa se nikada ne smije koristiti bez aluminijumskih kasetnih filtera. (**Slika 11**)

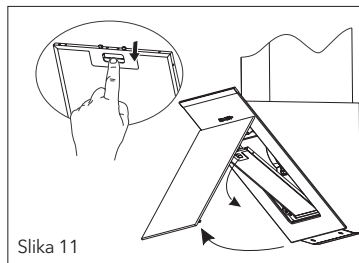
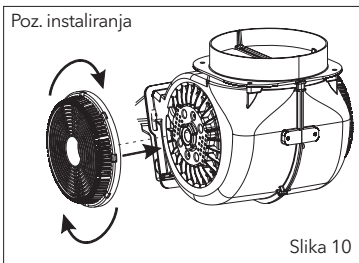

ZAMJENA SIJALICE

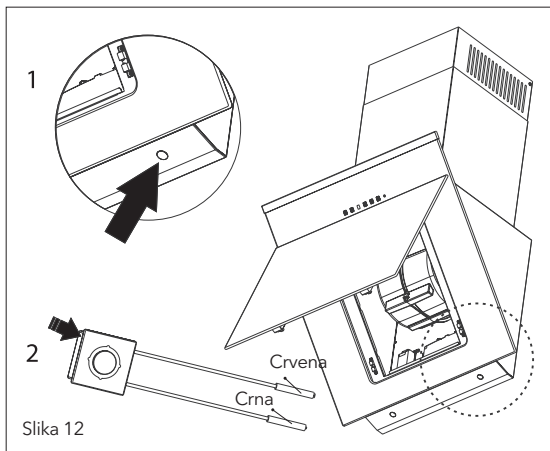

Uvijek isključite napajanje prije nego što počnete sa radom. Ukoliko LED sijalica ne radi, može se ukloniti kao što je prikazano na **slici 12**

Nova sijalica koja se isporučuje uz uređaj zamjenjuje se istom operacijom u suprotnom smjeru. Kablovi su dizajnirani sa utičnicama. Utikač mora biti izveden u skladu sa prethodnim priključkom.

NAPOMENA

Uklonite LED sijalicu sa držača kao što je prikazano na **slici 12.2**. Stavite novu LED sijalicu na kućište držača LED sijalice koje ste uklonili kao što je prikazano na **slici 12.1**.

ODRŽAVANJE NAPE

- Treba isključiti uređaj ili prekidač prije procesa čišćenja i održavanja.
- Metalni filter treba jednom mjesečno čistiti vrućom vodom i sapunom ili u mašini za posuđe, ako je moguće. (60 °C)
- Uklonite aluminijumski kasetni filter pritiskom na opruge na bočnoj strani. Poslije pranja filter nemojte ponovo montirati prije nego ga osušite.
- Spoljnu površinu nape treba obrisati vlažnom krpom natopljenom sapunicom.
- Pobrinite se da elektronski dijelovi ne dodiruju vodu ili slične materijale.
- Za inox proizvode: korišćenje inox proizvoda za čišćenje i održavanje koji su dostupni na tržištu obezbjeđiće duži vijek trajanja vašeg uređaja.
- Aluminijumski filteri se mogu prati u mašini za pranje posuđa. Nakon nekoliko ispiranja aluminijumski filteri mogu promjeniti boju. Ovo je normalno i filteri se zbog toga ne moraju zamijeniti.

UPOZORENJE!

Kada se koristi sa uređajima koji koriste gorivo (grijači koji rade na gas, dizel gorivo, ugalj ili ogrijevno drvo, bojleri, itd.) i vazduh u životnoj sredini; treba ga koristiti oprezno. Poklopac nape koji šalje vazduh iz okoline može negativno uticati na sagorijevanje.

Ovo upozorenje nije primjenljivo kod uređaja bez odvodnih kanala.

Efikasna upotreba nape

- Prilikom ugradnje nape na kanal za dovod vazduha, koristite cijevi prečnika 150/120 mm i koristite krivine što je manje moguće.
- Pazite na periode čišćenja metalnih filtera i vrijeme zamjene ugljenog filtera.
- Kada jaka usisna snaga nije potrebna, koristite proizvod u srednjoj postavci.
- Za ispravnu ventilaciju, prozori u kuhinji koji vode ka spolja treba da budu zatvoreni.

UKOLIKO NAPA NE RADI

Prije nego što kontaktirate servis, provjerite da li je proizvod priključen i da li osigurač u električnoj instalaciji radi. Ne radite ništa što bi moglo da ošteti proizvod.

Servis i rezervni dijelovi

Možete dobiti rezervne dijelove uređaja od svog prodavca ili ovlaštenih servisa. Paket sadrži listu ovlaštenih servisa za proizvod. Kada se obratite svom servisu ili prodavcu da biste zatražili rezervne dijelove, obavijestite ih o nazivu modela proizvoda koji je prikazan na etiketi proizvoda. Kada uklonite aluminijumski kasetni filter, vidjet ćete oznaku proizvoda.

Prije nego što kontaktirate Vašu službu, provjerite napu prema donjoj tabeli. Ako se problem ne riješi, obratite se prodavcu ili ovlaštenom servisu.

	Provjerite električni priključak (mrežni napon treba da bude 220-240 V, napu treba priključiti na utičnicu za uzemljenje.)	Provjerite prekidač motora (prekidač motora treba da bude uključen.)	Provjerite prekidač sijalice (prekidač sijalice treba da bude uključen.)	Provjerite aluminijumski filter (aluminijumski kasetni filter treba prati jednom mjesečno u slučaju normalne upotrebe.)	Provjerite sijalice (sijalice treba da budu u radnom stanju.)	Provjerite osovine odvoda za vazduh (osovine odvoda za vazduh treba da su odblokirane.)	Provjerite ugljeni filter (ugljeni filteri treba da se zamjenjuju kvartalno pri normalnoj upotrebi.)
Napa ne radi	●	●					
Sijalica ne radi	●		●		●		
Usisna snaga vazduha nape je slaba				●		●	●
Ne odvodi vazduh (u slučajevima proizvoda bez odvodnog kanala)				●			●

EKOLOŠKI PRIHVATLJIVO ODLAGANJE



Odložite ambalažu na ekološki prihvatljiv način.

Ovaj uređaj je označen u skladu sa Evropskom direktivom 2012/19 / EU koja se odnosi na upotrebu električnih i elektronskih uređaja (otpadna električna i elektronska oprema - WEEE). Pravilnik određuje okvir za recikliranje upotrebljenih uređaja kao što je primjenjivo u cijeloj EU.

INFORMACIJE O PAKETU

Materijali za pakovanje proizvoda proizvedeni su od materijala koji se mogu reciklirati u skladu sa nacionalnim propisima o zaštiti životne sredine. Materijal za pakovanje ne odlažite zajedno sa otpadom iz domaćinstva ili drugim otpadom. Odnosite ih na mjesta za sakupljanje ambalaže koje su odredile lokalne vlasti.

Poštovani korisniče,
Zahvaljujemo Vam što ste odabrali naš proizvod.
Preporučujemo Vam da pažljivo pročitate ovo korisničko uputstvo za upotrebu i da Vam uvijek bude pri ruci tokom upotrebe ove nape kako bi ste mogli da održite njegov kvalitet na onom nivou, na kom je bio i prvog dana kada ste ga kupili i da bi mogao da vas služi na najefikasniji način.

☰ NAPOMENA

Ovo uputstvo za upotrebu je napravljeno je za različite modele. Neke od funkcija navedenih u uputstvu možda ne postoje na vašem uređaju. Te funkcije su označene sa *.

Naši uređaji su i dizajnirani isključivo za kućnu upotrebu.
Nisu za profesionalnu upotrebu.

MOLIMO VAS PROČITAJTE UPUTSTVA PRIJE NEGO ŠTO INSTALIRATE ILI KORISTITE OVAJ UREĐAJ.

Ovaj proizvod je proizveden u ekološki prihvatljivim i modernim postrojenjima bez narušavanja prirode.

Odgovara propisima AEEE.

SIGURNOSNA UPUTSTVA

- Instalaciju proizvoda treba obavljati ovlaštene osobe. Instalacija koju obavljaju neovlaštene osobe može dovesti do lošeg rada, oštećenja proizvoda ili nesreća. U tom slučaju, proizvod neće biti pokriven garancijom.
- Kada se električna kuhinjska napa koristi istovremeno sa uređajima koji sagorijevaju plin ili druga goriva, prostoriju treba adekvatno provjetravati (nije primjenljivo za uređaje koji ispuštaju zrak nazad u prostoriju).
- Električna kuhinjska napa ne treba priključiti na odvod ili kanal za odvod dima iz uređaja koji sagorijevaju plin ili druga goriva (peć, bojler itd.) (Nije primjenljivo za uređaje koji ispuštaju zrak natrag u prostoriju).
- Pridržavajte se uputa za ispušni zrak koje su propisale nadležne vlasti (ne odnosi se na uređaji koji ispuštaju zrak natrag u prostoriju).
- Kada je kuhinjska napa postavljena na uređaj za sagorijevanje plina, razmak između ploče za kuhanje i nape treba da bude najmanje 65 cm. Ako je u uputstvima za ugradnju ploča za kuhanje na plin naznačeno veće rastojanje, onda se treba pridržavati te vrijednosti.
- Materijali za pakiranje mogu biti opasni za djecu. Ne dozvolite djeci da se igraju materijalima za pakiranje. Materijale za pakiranje treba čuvati van doseg djece.
- Ovaj uređaj nije dizajniran da ga koriste djeca, osobe sa fizičkim, senzornim ili mentalnim nesposobnostima, ili sa nedostatkom iskustva ili tehničkog znanja. Nemojte dozvoliti osobama i djeci pod povjerenjem da koriste proizvod, da se igraju sa proizvodom, da održavaju ili čiste proizvod.
- Kuhinjske nape su dizajnirane za kućnu upotrebu. Ne treba ih koristiti u druge svrhe. U suprotnom, mogu prouzrokovati razne nezgode i uređaj će ostati bez garancije.
- Električno povezivanje proizvoda mora se izvršiti na uzemljenoj utičnici.
- Prije instalacije, održavanja i čišćenja proizvoda, isključite napajanje uređaja. (Isključivanjem uređaja ili isključivanjem osigurača)
- Radi Vaše sigurnosti, koristite "Max 6 A" osigurače tokom instalacije nape.
- Nemojte koristiti napu bez upotrebe posuđa. Visoka temperatura može uzrokovati deformaciju nekih dijelova proizvoda i izazvati požar.
- Nemojte na pećnici ostavljati ulje koje ključa. Posuđe koje sadrže ulje koje ključa mogu se same zapaliti.
- Redovno čistite aluminijske filtere za masnoću. Filteri predstavljaju opasnost od požara zbog nakupljenih masnih naslaga.
- Nemojte koristiti proizvod bez filtera, i ne uklanjajte filtere dok proizvod radi. Umjesto filtera ne koristite materijale za filtriranje koji nisu otporni na vatru.
- Zapaljiva hrana ne smije se kuhati ispod aparata.
- Opasnost od požara može nastati ako se čišćenje ne vrši periodično i prema uputstvima.
- U slučaju bilo kakvog požara, isključite napajanje uređaja. Pokrijte plamen vlažnom krpom ili

ručnikom. Nikada ne koristite vodu da biste ugasili plamen.

19. Kabal za napajanje ne smije da prolazi pored peći, ili uređaja ili opreme koji mogu doći u kontakt sa toplinom ili koji mogu da deformiraju kabal. To može izazvati požar.
20. Ne dodirujte lampe Vašeg proizvoda kada rade duži vremenski period. Vjerovatno su vrelе, i možete opeći ruku.

OPREZ!

Pristupačni dijelovi mogu biti vrući kada se koriste sa aparatima za kuhanje.

UPOZORENJE!

Ako ne montirate vijke ili instalaciju u skladu sa ovim uputstvima, može doći do električnih opasnosti.

UVOD I TEHNIČKI CRTEŽI NAPE

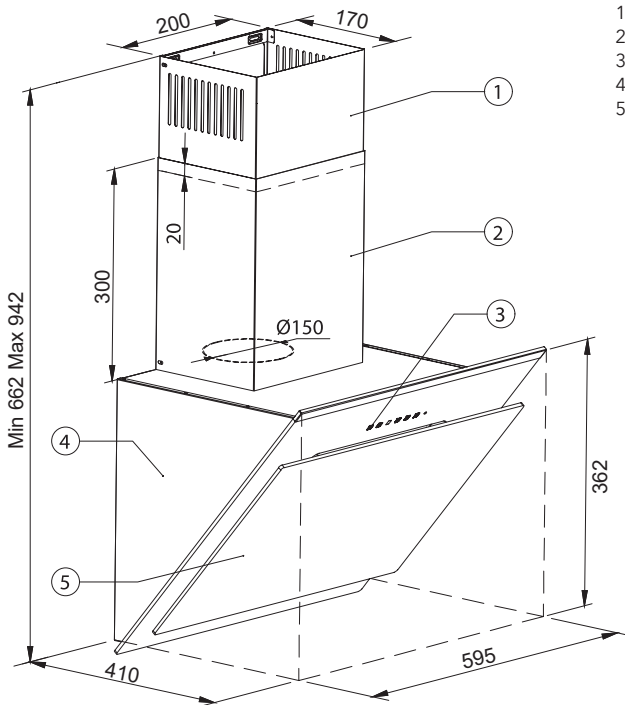

Sve dimenzije su u milimetrima.

MONTAŽA NAPE

Lokacija nape

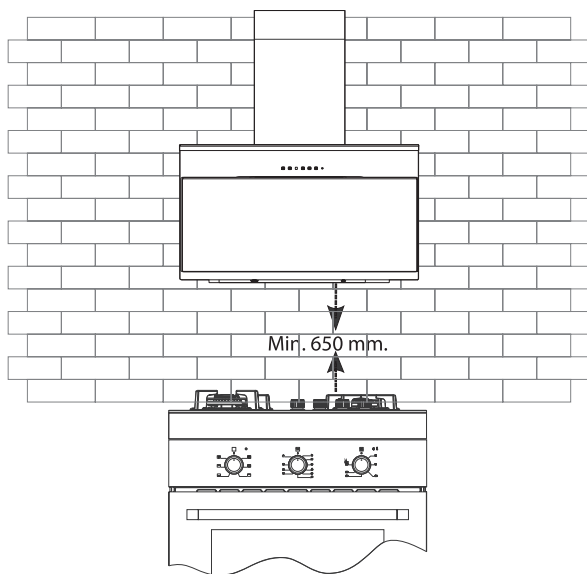

Instalacija nosača za montažu nape

Pričvrstite 2 (dva) nosača za montažu iz pribora za montažu za napu šarafom kao što je prikazano na **slici 1**. Provjerite da li su nosači za montažu u kutiji.

Instalacija zidnog nosača za montažu

Pričvrstite tiplove (8mm) u rupe koje su izbušene prema instalacijskom šabloni (A, B, C, D). Oni se fiksiraju u zid sa 2 nosača, kao što je prikazano na **slici 2**.

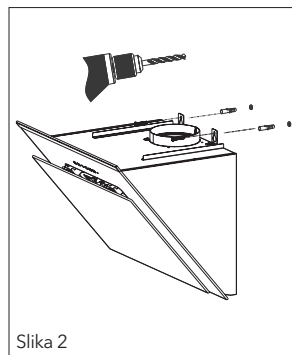
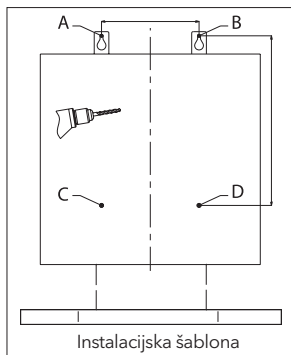
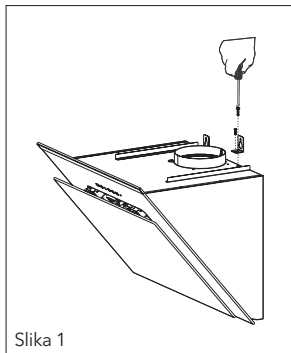

Instalacija nosača za montažu unutrašnjeg kanala

Električnom bušilicom $\varnothing 6\text{mm}$, na odgovarajućoj visini i odgovarajućem mjestu, izbušiti 2 rupe u zidu za pričvršćivanje montažnih ugaonika unutrašnjeg kanala. Tiple od 6mm se postave u te rupe, a potom se pričvrste nosači za montažu unutrašnjeg kanala. Tokom posljednjeg koraka instalacije nape, unutrašnji kanal se pričvrsti na nosače za montažu unutrašnjeg kanala.

MONTAŽA NAPE NA ZID

Podignite kućište nape i učvrstite montažne ugaonike na zidne tiplove kao što je prikazano na slici.

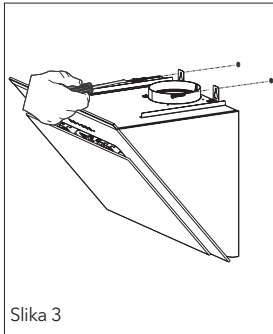

Slika 3

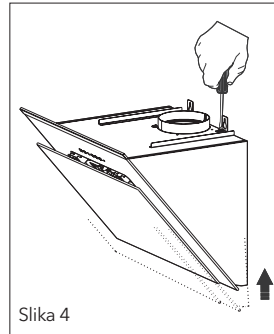

Slika 4

Niveliranje nape

Ako je napa nagnuta na jednu stranu, može se iznivelirati vijcima za podešavanje, kao što je prikazano na **slici 4**. Kada završite sa niveliranjem, čvrsto fiksirajte vijke kao što je prikazano na **slici 5**. Nakon toga, fiksirajte kućište nape jednim vijkom kroz otvor na kućištu.

Montaža aluminijumske cijevi

Postavite aluminijumsku cijev na plastični kanal. Stavite drugi kraj cijevi u odvod za zrak u kuhinji. (**Slika 6**)

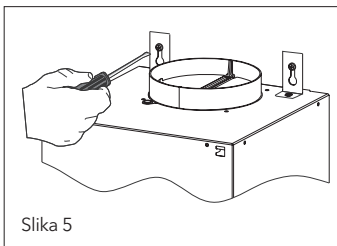

Slika 5

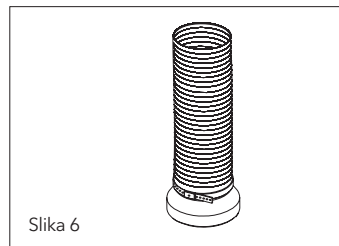

Slika 6

Uvrtnje i pregibi aluminijumske cijevi mogu da dovedu do smanjenja usisne snage vazduha, zato pokušajte da izbjegnute nepotrebne pregibe i uvrtnja što je više moguće. **(Slika 7-8)** Pažljivo postavite unutrašnji kanal i spoljašnji kanal na proizvod. Pričvrstite unutrašnji kanal na unutrašnju priključnu ploču kanala sa 2 vijka. **(Slika 9)**

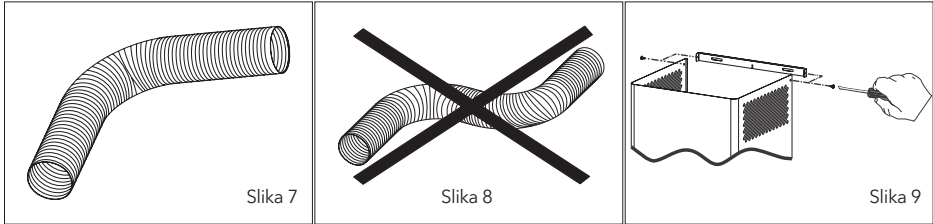

FUNKCIJE NAPE

Kontrolna tabla

Digitalna kontrola: Dodirnite simbole na tipkama. (Funkcija uključivanja / isključivanja i tajmer su na istom tipci; ako se pritisne na 1 sekund, određena funkcija će se uključiti. Ako se pritisne na 3 sekunde, tajmer će raditi 15 minuta.

Kontrola dodirnom: Dodirnite simbole na staklenoj površini. Ako pritisnete simbol na duže (više od 3 sekunde) više funkcija biće u opticaju.



Funkcije simbola

	Uključuje i isključuje motor. (Osim za osvetljenje)		Povećava brzinu prilikom rada motora.
	Smanjuje brzinu prilikom rada motora.		Ako se pritisne ovaj simbol, motor će se sam isključiti u roku od 15 minuta.
	Display		Uključuje i isključuje sistem za osvetljenje.

NAPOMENA

Kada proizvod radi određeno vrijeme, aluminijumski filteri se zaprljaju i digitalni displej prikazuje znak „C“ (Clean). To znači da filtere treba očistiti. Pritisnite tipku za smanjenje brzine na 5 sekundi kako biste izbrisali znak "C" sa displeja.

OPREZ!

Kada se tipka tajmera pritisne na 3 sekunde, digitalni displej počinje da se mijenja. Sistem cirkulacije zraka nape postaje aktivan. Napa radi 10 minuta u najnižoj brzini. Potom se sistem automatski isključuje.

Kontrola dodirrom četiri tipke *

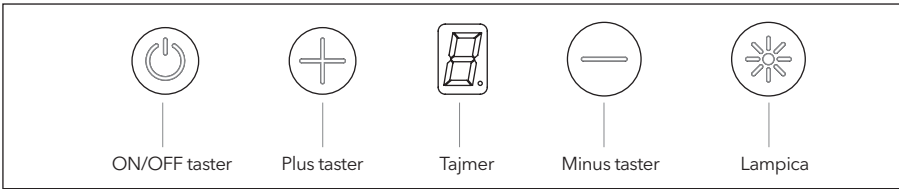

- **ON&OFF:** Pokreće motor.
- **Speed +:** Povećava brzinu motora. Maks: 3 brzine.
- **Speed -:** Smanjuje brzinu motora. Maks: 1 brzina.
- **Lamp:** Uključuje lampicu. Kada je lampica uključena, točka se prikazuje na ekranu.
- **Timer:** Ako se tipka lampice pritisne na 3 sekunde, uređaj počinje da treperi na odgovarajućoj brzini. Nakon 15 minuta uređaj je isključen.
- **Air Cleaning:** Kada pritisnete tipku za pročišćavanje zraka na daljinskom upravljaču, funkcija se pokreće. Motor radi 10 minuta u 1. brzini, a zatim se prebacuje u stanje mirovanja na 50 minuta. Dok je ova funkcija aktivna, segmenti ekrana počinju da se rotiraju. Zatim se sistem automatski isključuje. Rotacija traje samo 24 sata.
- **Filter Warning:** Na kraju 100 sati rada, na ekranu se prikazuje upozorenje „C“. Ovo upozorenje se može izbrisati pritiskanjem tipke za brzinu u trajanju od 5 sekundi, na ekranu se prikazuje „E“, upozorenje se briše i tajmer se resetira. Ovo upozorenje se prikazuje na 2 sekunde kada se pritisne tipka za uključivanje / isključivanje. Tokom promjene rotacije ovo upozorenje se ne prikazuje.
- **Automatic Shutdown:** Iz sigurnosnih razloga, ploča motora je programirana da osigura maksimalno 5 sati osvjetljenja i maksimalno 10 sati rada. Kada je funkcija čišćenja zraka u funkciji, funkcija isključivanja motora je isključena.

Kontrola dodirrom bez ekrana *

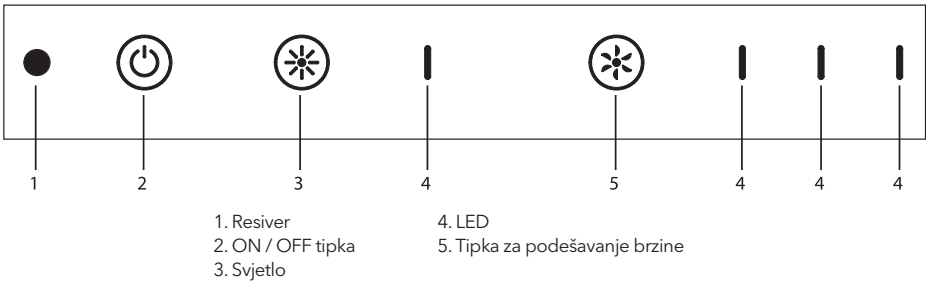

- **ON&OFF Button:** Pokreće motor.
- **Timer:** : Za aktiviranje, pritisnite i držite ON / OFF na 3 sekunde. Trajanje rada je 15 minuta na podešenom ciklusu. Uređaj se isključuje na kraju trajanja ciklusa. Tokom rada, aktivirana LED lampica treperi.
- **Air Cleaning:** Da biste aktivirali funkciju, pritisnite tipku za čišćenje zraka na daljinskom upravljaču. Na ciklusu 1, motor radi 10 minuta, a zatim ostaje u stanju mirovanja 50 minuta. Ovaj ciklus traje 24 sata. Kada je ova funkcija aktivna, LED dugme za uključivanje / isključivanje motora treperi. Zatim se sistem automatski isključuje. Ciklus traje samo 24 sata.
- **Light ON / OFF Button:** Uključuje i isključuje svjetlo. Kada je svjetlo uključeno, prva LED lampica je aktivirana.
- **Cycle Adjustment Button:** Povećava brzinu ciklusa dok je motor u radnom stanju. Ako se pritisne kada je ciklus na najvećoj brzini, motor se vraća u ciklus 1.

Ciklus LED lampica:

- 2. LED: Aktivira se kada motor radi u 1. ciklusu.
- 3. LED: Aktivira se kada motor radi u 2. ciklusu.
- 4. LED: Aktivira se kada motor radi u 3. ciklusu.

RUKOVANJE NAPOM

Napom se koristi u kuhinjama sa i bez odvodnih kanala.

Režim sa odvodnim kanalom

U slučaju odvodnih kanala, ventilator za odvod zraka treba da bude povezan sa izlazom zraka da bi se zrak izvukao. Da biste efikasno koristili napu, cijev između aspiratora i izlaza zraka treba da bude kratka. Proizvod je pogodan za upotrebu sa i bez odvodnih kanala.

Okrugli ugljeni filter

U kuhinjama koje nemaju cijev za odvod zraka, treba ponovo ugraditi okrugli ugljeni filter. Okrugli filter možete dobiti od svog servisa ili prodavača.

Upotreba ugljenog filtera

- Naši proizvodi omogućavaju ugradnju ugljenog filtera.
- Bez obzira da li se ugljeni filter koristi ili ne, na proizvodu treba da budu instalirani filteri za masnoću. Nemojte koristiti proizvod bez filtera za masnoću.
- Upotreba ugljenih filtera je kao što slijedi.
- Isključite napajanje uređaja prije zamjene ugljenog filtera.
- Ugljeni filter se koristi u kuhinjama bez odvodnog kanala, stoga ih treba mijenjati svakih 3-5 mjeseci, u zavisnosti od učestalosti korištenja.
- Ugljeni filter se nikada ne smije prati.

Instalacija ugljenog filtera

- Ugljeni filteri se koriste u kuhinjama bez odvodnog kanala.
- Ugljeni filteri se instaliraju na obje strane ventilatora kao što je prikazano na slici 10 okretanjem za 10 stupnjeva u pravcu kazaljke na satu.
- Prilikom deinstaliranja, koristite isti postupak u suprotnom smjeru.

Upotreba aluminijumskih kasetnih filtera

Aluminijumski kasetni filter zadržava prašinu i masnoću iz zraka. Napa se nikada ne smije koristiti bez aluminijumskih kasetnih filtera. **(Slika 11)**

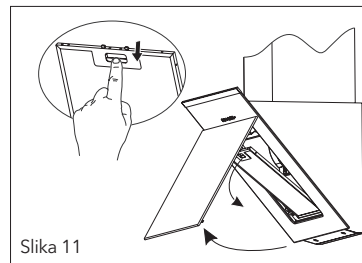
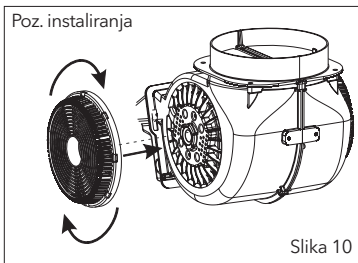

ZAMJENA ŽARULJE

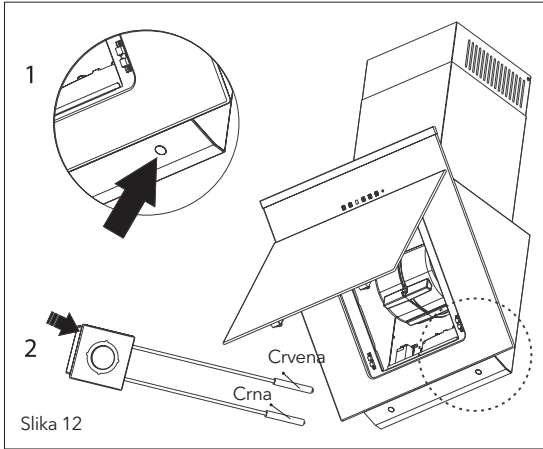

Uvijek isključite napajanje prije nego što počnete sa radom. Ukoliko LED žarulja ne radi, može se ukloniti kao što je prikazano na **slici 12**.

Nova žarulja koja se isporučuje uz uređaj zamjenjuje se istom operacijom u suprotnom smjeru.

Kablovi su dizajnirani sa utičnicama. Utikač mora biti izveden u skladu sa prethodnim priključkom.

NAPOMENA

Uklonite LED žarulju sa držača kao što je prikazano na **slici 12.2**. Stavite novu LED žarulju na kućište držača LED žarulje koje ste uklonili kao što je prikazano na **slici 12.1**.

ODRŽAVANJE NAPE

- Treba isključiti uređaj ili prekidač prije procesa čišćenja i održavanja.
- Metalni filter treba jednom mjesečno čistiti vrućom vodom i sapunom ili u mašini za posuđe, ako je moguće. (60 °C)
- Uklonite aluminijumski kasetni filter pritiskom na opruge na bočnoj strani. Poslije pranja filter nemojte ponovo montirati prije nego ga osušite.
- Vanjsku površinu nape treba obrisati vlažnom krpom natopljenom sapunicom.
- Pobrinite se da elektronski dijelovi ne dodiruju vodu ili slične materijale.
- Za inox proizvode: korištenje inox proizvoda za čišćenje i održavanje koji su dostupni na tržištu osigurat će duži vijek trajanja vašeg uređaja.
- Aluminijumski filteri se mogu prati u mašini za pranje posuđa. Nakon nekoliko ispiranja aluminijumski filteri mogu promijeniti boju. Ovo je normalno i filteri se zbog toga ne moraju zamijeniti.

UPOZORENJE!

Kada se koristi sa uređajima koji koriste gorivo (grijači koji rade na plin, dizel gorivo, ugalj ili ogrijevno drvo, bojleri, itd.) i zrak u životnoj sredini; treba ga koristiti oprezno. Poklopac nape koji šalje zrak iz okoline može negativno uticati na sagorijevanje.

Ovo upozorenje nije primjenljivo kod uređaja bez odvodnih kanala.

Efikasna upotreba nape

- Prilikom ugradnje nape na kanal za dovod zraka, koristite cijevi prečnika 150/120 mm i koristite krivine što je manje moguće.
- Pazite na periode čišćenja metalnih filtera i vrijeme zamjene ugljenog filtera.
- Kada jaka usisna snaga nije potrebna, koristite proizvod u srednjoj postavci.
- Za ispravnu ventilaciju, prozori u kuhinji koji vode prema van treba da budu zatvoreni.

UKOLIKO NAPA NE RADI

Prije nego što kontaktirate servis, provjerite da li je proizvod priključen i da li osigurač u električnoj instalaciji radi. Ne radite ništa što bi moglo da ošteti proizvod.

Servis i rezervni dijelovi

Možete dobiti rezervne dijelove uređaja od svog prodavača ili ovlaštenih servisa. Paket sadrži listu ovlaštenih servisa za proizvod. Kada se obratite svom servisu ili prodavaču da biste zatražili rezervne dijelove, obavijestite ih o nazivu modela proizvoda koji je prikazan na etiketi proizvoda. Kada uklonite aluminijumski kasetni filter, vidjet ćete oznaku proizvoda.

Prije nego što kontaktirate Vašu službu, provjerite napu prema donjoj tabeli. Ako se problem ne riješi, obratite se prodavaču ili ovlaštenom servisu.

	Provjerite električni priključak (mrežni napon treba da bude 220-240 V, napu treba priključiti na utičnicu za uzemljenje.)	Provjerite prekidač motora (prekidač motora treba da bude uključen.)	Provjerite prekidač žarulje (prekidač žarulje treba da bude uključen.)	Provjerite aluminijumski filter (aluminijumski kasetni filter treba prati jednom mjesečno u slučaju normalne upotrebe.)	Provjerite žarulje (žarulja treba da bude u radnom stanju.)	Provjerite osovine odvoda za zrak (osovine odvoda za zrak treba da su odblokirane.)	Provjerite ugljeni filter (ugljeni filteri treba da se zamjenjuju kvartalno pri normalnoj upotrebi.)
Napa ne radi	●	●					
Žarulja ne radi	●		●		●		
Usisna snaga zraka nape je slaba				●		●	●
Ne odvodi zrak (u slučajevima proizvoda bez odvodnog kanala)				●			●

EKOLOŠKI PRIHVATLJIVO ODLAGANJE



Odložite ambalažu na ekološki prihvatljiv način.

Ovaj uređaj je označen u skladu sa Europskom direktivom 2012/19 / EU koja se odnosi na upotrebu električnih i elektronskih uređaja (otpadna električna i elektronska oprema - WEEE). Pravilnik određuje okvir za recikliranje upotrebljenih uređaja kao što je primjenjivo u cijeloj EU.

INFORMACIJE O PAKETU

Materijali za pakiranje proizvoda proizvedeni su od materijala koji se mogu reciklirati u skladu sa nacionalnim propisima o zaštiti životne sredine. Materijal za pakiranje ne odlažite zajedno sa otpadom iz kućanstva ili drugim otpadom. Odnosite ih na mjesta za sakupljanje ambalaže koje su odredile lokalne vlasti.

Poštovani korisniče,

Zahvaljujemo Vam ste što ste odabrali naš proizvod.

Preporučujemo Vam da pažljivo pročitate ovo uputstvo za upotrebu i da Vam uvek bude pri ruci tokom upotrebe ovog aspiratora kako biste mogli da održite njegov kvalitet na onom nivou, na kom je bio i prvog dana kada ste ga kupili i da bi mogao da vas služi na najefikasniji način.

NAPOMENA

Ovo uputstvo za upotrebu je sačinjeno za različite modele. Neke od funkcija navedenih u uputstvu možda ne postoje na vašem uređaju. Te funkcije su označene sa *.

Naši uređaji su i dizajnirani ključivo za kućnu upotrebu. Nisu za profesionalnu upotrebu.

MOLIMO VAS PROČITAJTE UPUTSTVA PRE NEGO ŠTO INSTALIRATE ILI KORISTITE OVAJ UREĐAJ.

Ovaj proizvod je proizveden u ekološki prihvatljivim i modernim postrojenjima bez narušavanja prirode.

Odgovara propisima AEEE.

BEZBEDNOSNA UPUTSTVA

- Instalaciju proizvoda treba da obavljaju ovlašćena lica. Instalacija koju obavljaju neovlašćena lica može dovesti do lošeg rada, oštećenja proizvoda ili nesreća. U tom slučaju, proizvod neće biti pokriven garancijom.
- Kada se električni kuhinjski aspirator koristi istovremeno sa uređajima koji sagorevaju plin ili druga goriva, prostoriju treba adekvatno provetravati (nije primenljivo za uređaje koji ispuštaju vazduh nazad u prostoriju).
- Električni kuhinjski aspirator ne treba priključiti na odvod ili kanal za odvod dima iz uređaja koji sagorevaju plin ili druga goriva (peč, bojler, termosifon, itd.) (Nije primenljivo za uređaje koji ispuštaju vazduh natrag u prostoriju).
- Pridržavajte se uputstava za ispuštanje izduvnog vazduha, propisanih od strane nadležnih organa (nije primenljivo za uređaje koji ispuštaju vazduh nazad u prostoriju).
- Kada je kuhinjski aspirator postavljena na uređaj za sagorevanje gasa, razmak između ploče za kuvanje i aspiratora treba da bude najmanje 65 cm. Ako je u uputstvima za ugradnju ploča za kuvanje na gas naznačeno veće rastojanje, onda se treba pridržavati te vrednosti.
- Materijali za pakovanje mogu biti opasni za decu. Ne dozvolite deci da se igraju materijalima za pakovanje. Materijale za pakovanje čuvati van domašaja dece.
- Ovaj uređaj nije dizajniran da ga koriste deca, osobe sa fizičkim, senzornim ili mentalnim nesposobnostima, ili sa nedostatkom iskustva ili tehničkog znanja. Nemojte dozvoliti osobama i deci pod starateljstvom da koriste proizvod, da se igraju sa proizvodom, da održavaju ili čiste proizvod.
- Kuhinjski aspiratori su dizajnirani za kućnu upotrebu. Ne treba ih koristiti u druge svrhe. U suprotnom, mogu prouzrokovati razne nezgode i uređaj će ostati bez garancije.
- Električno povezivanje proizvoda mora se izvršiti na uzemljenoj utičnici.
- Pre instalacije, održavanja i čišćenja proizvoda, isključite napajanje uređaja. (Isključivanjem uređaja ili isključivanjem osigurača)
- Radi Vaše bezbednosti, koristite "Max 6 A" osigurače tokom instalacije aspiratora.
- Nemojte koristiti aspirator bez upotrebe posuđa. Visoka temperatura može uzrokovati deformaciju nekih delova proizvoda i izazvati požar.
- Nemojte na šporetu ostavljati ulje koje kluču. Posude koje sadrže ulje koje kluču mogu se same zapaliti.
- Redovno čistite aluminijske filtere za masnoću. Filteri predstavljaju opasnost od požara zbog nakupljenih masnih naslaga.
- Nemojte koristiti proizvod bez filtera, i ne uklanjajte filtere dok proizvod radi. Umesto filtera ne koristite materijale za filtriranje koji nisu otporni na vatru.
- Zapaljiva hrana ne sme se kuvati ispod aparata.
- Opasnost od požara može nastati ako se čišćenje ne vrši periodično i prema uputstvima.
- U slučaju bilo kakvog požara, isključite napajanje uređaja. Pokrijte plamen vlažnom krpom ili

peškirom. Nikada ne koristite vodu da biste ugasili plamen.

19. Kabl za napajanje ne sme da prolazi pored peći, ili uređaja ili opreme koji mogu doći u kontakt sa toplotom ili koji mogu da deformišu kabl. To može izazvati požar.
20. Ne dodirujte lampe Vašeg proizvoda kada rade duži vremenski period. Verovatno su vrele, i možete opeći ruku.

OPREZ!

Pristupačni delovi mogu biti vrući kada se koriste sa aparatima za kuvanje.

UPOZORENJE!

Ako ne montirate vijke ili instalaciju u skladu sa ovim uputstvima, može doći do električnih opasnosti.

UVOD I TEHNIČKI CRTEŽI ASPIRATORA

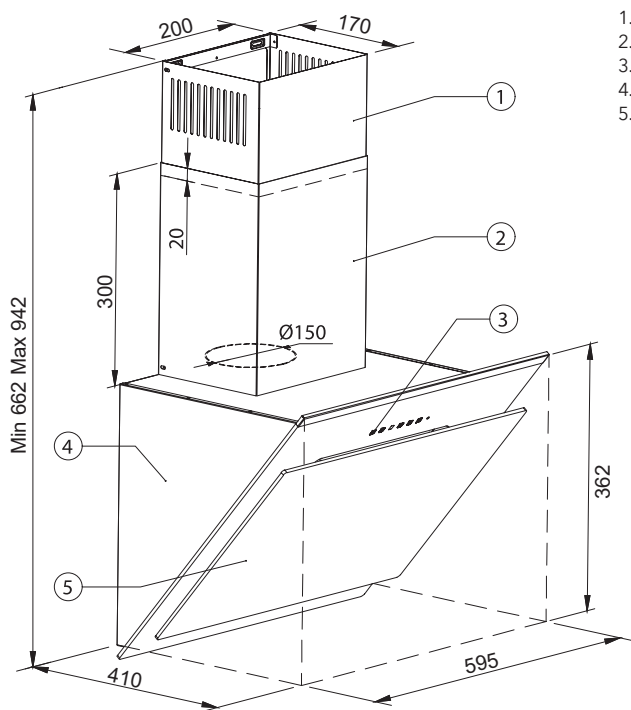

1. Unutrašnji ventilacioni odvod
2. Spoljašnji ventilacioni odvod
3. Kontrolni tasteri
4. Kućište
5. Stakleni poklopac

Sve dimenzije su u milimetrima.

MONTAŽA ASPIRATORA

Lokacija aspiratora

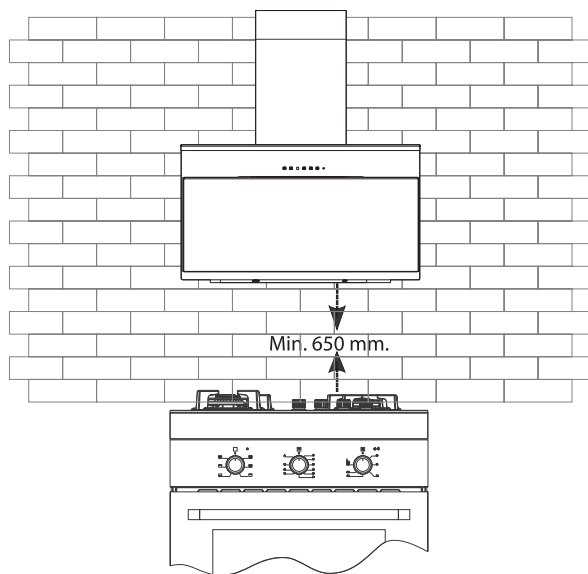

Instalacija nosača za montažu aspiratora

Pričvrstite 2 (dva) nosača za montažu iz pribora za montažu za aspirator navrtkom kao što je prikazano na **slici 1**. Proverite da li su nosači za montažu u kutiji.

Instalacija zidnog nosača za montažu

Pričvrstite tiplove (8mm) u rupe koje su izbušene prema instalacionom šablonu (A, B, C, D). Oni se fiksiraju u zid sa 2 nosača, kao što je prikazano na **slici 2**.

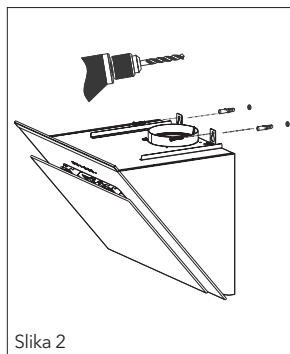
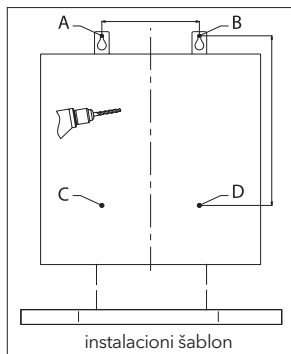
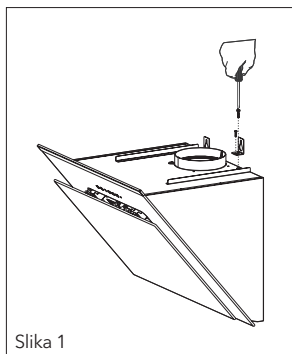

Instalacija nosača za montažu unutrašnjeg kanala

Električnom bušilicom $\varnothing 6\text{mm}$, na odgovarajućoj visini i odgovarajućem mestu, izbušiti 2 rupe u zidu za pričvršćivanje montažnih ugaonika unutrašnjeg kanala. Tiplovi od 6mm se postave u te rupe, a potom se pričvrste nosači za montažu unutrašnjeg kanala. Tokom poslednjeg koraka instalacije aspiratora, unutrašnji kanal se pričvrsti na nosače za montažu unutrašnjeg kanala.

MONTAŽA ASPIRATORA NA ZID

Podignite kućište aspiratora i učvrstite montažne ugaonike na zidne tiplove kao što je prikazano na slici.

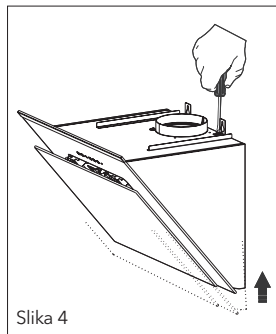
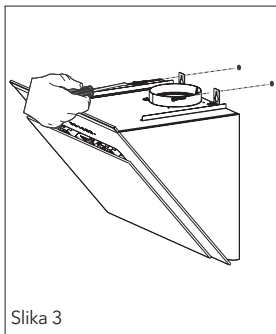

Nivelisanje aspiratora

Ako je aspirator nagnut na jednu stranu, može se iznivelisati vijcima za podešavanje, kao što je prikazano na **slici 4**. Pošto završite sa nivelisanjem, čvrsto fiksirajte vijke kao što je prikazano na **slici 5**. Nakon toga, fiksirajte kućište aspiratora jednim vijkom kroz otvor na kućištu.

Montaža aluminijumske cevi

Postavite aluminijumsku cev na plastični kanal. Stavite drugi kraj cevi u odvod za vazduh u kuhinji. (**Slika 6**)

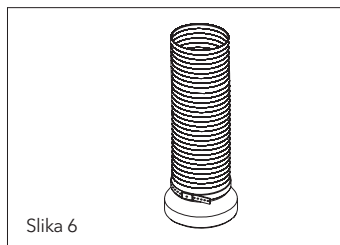
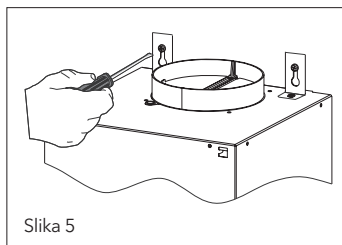

Uvrtnje i pregibi aluminijumske cevi mogu da dovedu do smanjenja usisne snage vazduha, zato pokušajte da izbegnete nepotrebne pregibe i uvrtnja što je više moguće. **(Slika 7-8)** Pažljivo postavite unutrašnji kanal i spoljašnji kanal na proizvod. Pričvrstite unutrašnji kanal na unutrašnju priključnu ploču kanala sa 2 vijka. **(Slika 9)**

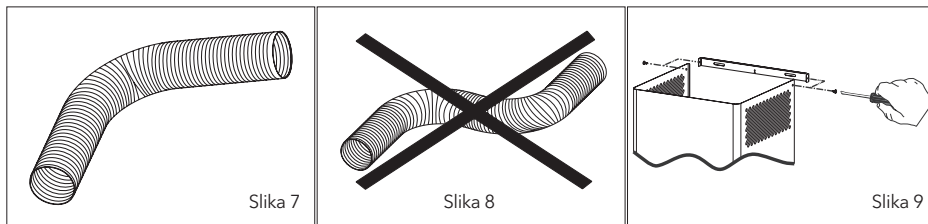

FUNKCIJE ASPIRATORA

Kontrolna tabla

Digitalna kontrola: Dodirnite simbole na tasterima. (Funkcija uključivanja / isključivanja i tajmer su na istom tasteru; ako se pritisne na 1 sekund, određena funkcija će se uključiti. Ako se pritisne na 3 sekunde, tajmer će raditi 15 minuta.

Kontrola dodirom: Dodirnite simbole na staklenoj površini. Ako pritisnete simbol na duže (više od 3 sekunde) više funkcija biće u optičaju.

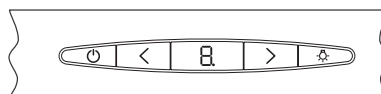

Funkcije simbola

	Uključuje i isključuje motor. (Osim za osvetljenje)		Povećava brzinu prilikom rada motora.
	Smanjuje brzinu prilikom rada motora.		Ako se pritisne ovaj simbol, motor će se sam isključiti u roku od 15 minuta.
	Displej		Uključuje i isključuje sistem za osvetljenje.

NAPOMENA

Kada proizvod radi određeno vreme, aluminijumski filteri se zaprljaju i digitalni displej prikazuje znak „C“ (Clean). To znači da filtere treba očistiti. Pritisnite taster za smanjenje brzine na 5 sekundi kako biste izbrisali znak "C" sa displeja.

OPREZ!

Kada se taster tajmera pritisne na 3 sekunde, digitalni displej počinje da se menja. Sistem cirkulacije vazduha aspiratora postaje aktivan. Aspirator radi 10 minuta u najnižoj brzini. Potom se sistem automatski isključuje.

Kontrola dodirrom četiri tastera *

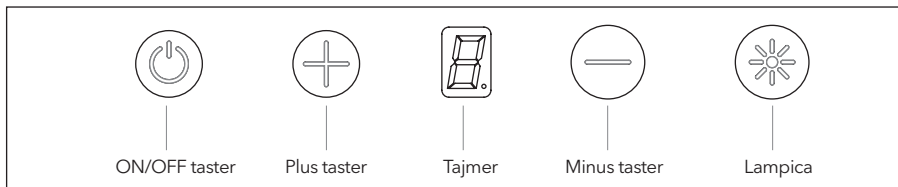

- **ON&OFF:** Pokreće motor.
- **Speed +:** Povećava brzinu motora. Maks: 3 brzine.
- **Speed -:** Smanjuje brzinu motora. Maks: 1 brzina.
- **Lamp:** Uključuje lampicu. Kada je lampica uključena, tačka se prikazuje na ekranu.
- **Timer:** Ako se taster lampice pritisne na 3 sekunde, uređaj počinje da treperi na odgovarajućoj brzini. Nakon 15 minuta uređaj je isključen.
- **Air Cleaning:** Kada pritisnete taster za prečišćavanje vazduha na daljinskom upravljaču, funkcija se pokreće. Motor radi 10 minuta u 1. brzini, a zatim se prebacuje u stanje mirovanja na 50 minuta. Dok je ova funkcija aktivna, segmenti ekrana počinju da se rotiraju. Zatim se sistem automatski isključuje. Rotacija traje samo 24 sata.
- **Filter Warning:** Na kraju 100 sati rada, na ekranu se prikazuje upozorenje „C“. Ovo upozorenje se može izbrisati pritiskanjem tastera za brzinu u trajanju od 5 sekundi, na ekranu se prikazuje "E", upozorenje se briše i tajmer se resetuje. Ovo upozorenje se prikazuje na 2 sekunde kada se pritisne dugme za uključivanje / isključivanje. Tokom promene rotacije ovo upozorenje se ne prikazuje.
- **Automatic Shutdown:** Iz bezbednosnih razloga, ploča motora je programirana da obezbedi maksimalno 5 sati osvetljenja i maksimalno 10 sati rada. Kada je funkcija čišćenja vazduha u funkciji, funkcija isključivanja motora je isključena.

Kontrola dodirrom bez ekrana*

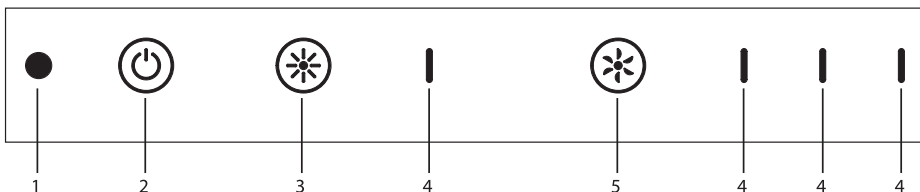

1. Resiver
2. ON / OFF taster
3. Svetlo
4. LED
5. Taster za podešavanje brzine

- **ON&OFF Button:** Pokreće motor.
- **Timer:** Za aktiviranje, pritisnite i držite ON / OFF na 3 sekunde. Trajanje rada je 15 minuta na podešenom ciklusu. Uređaj se isključuje na kraju trajanja ciklusa. Tokom rada, aktivirana LED lampica treperi.
- **Air Cleaning:** Da biste aktivirali funkciju, pritisnite dugme za čišćenje vazduha na daljinskom upravljaču. Na ciklusu 1, motor radi 10 minuta, a zatim ostaje u stanju mirovanja 50 minuta. Ovaj ciklus traje 24 sata. Kada je ova funkcija aktivna, LED dugme za uključivanje / isključivanje motora treperi. Zatim se sistem automatski isključuje. Ciklus traje samo 24 sata.
- **Light ON / OFF Button:** Uključuje i isključuje svetlo. Kada je svetlo uključeno, prva LED lampica je aktivirana.
- **Cycle Adjustment Button:** Povećava brzinu ciklusa dok je motor u radnom stanju. Ako se pritisne kada je ciklus na najvećoj brzini, motor se vraća u ciklus 1.

Ciklus LED lampica:

- 2. LED: Aktivira se kada motor radi u 1. ciklusu.
- 3. LED: Aktivira se kada motor radi u 2. ciklusu
- 4. LED: Aktivira se kada motor radi u 3. ciklusu

RUKOVANJE ASPIRATOROM

Aspirator se koristi u kuhinjama sa i bez odvodnih kanala.

Režim sa odvodnim kanalom

U slučaju odvodnih kanala, ventilator za odvod vazduha treba da bude povezan sa izlazom vazduha da bi se vazduh izvukao. Da biste efikasno koristili aspirator, cev između aspiratora i izlaza vazduha treba da bude kratka. Proizvod je pogodan za upotrebu sa i bez odvodnih kanala.

Okrugli ugljeni filter

U kuhinjama koje nemaju cev za odvod vazduha, treba ponovo ugraditi okrugli ugljeni filter. Okrugli filter možete dobiti od svog servisa ili prodavca.

Upotreba ugljenog filtera

- Naši proizvodi omogućavaju ugradnju ugljenog filtera.
- Bez obzira da li se ugljeni filter koristi ili ne, na proizvodu treba da budu instalirani filteri za masnoću. Nemojte koristiti proizvod bez filtera za masnoću.
- Upotreba ugljenih filtera je kao što sledi.
- Isključite napajanje uređaja pre zamene ugljenog filtera.
- Ugljeni filter se koristi u kuhinjama bez odvodnog kanala, stoga ih treba menjati svakih 3-5 meseci, u zavisnosti od učestalosti korišćenja.
- Ugljeni filter se nikada ne sme prati.

Instalacija ugljenog filtera

- Ugljeni filteri se koriste u kuhinjama bez odvodnog kanala.
- Ugljeni filteri se instaliraju na obe strane ventilatora kao što je prikazano na slici 10 okretanjem za 10 stepeni u pravcu kazaljke na satu.
- Prilikom deinstaliranja, koristite isti postupak u suprotnom smeru.

Upotreba aluminijumskih kasetnih filtera

Aluminijumski kasetni filter zadržava prašinu i masnoću iz vazduha. Aspirator se nikada ne sme koristiti bez aluminijumskih kasetnih filtera. **(Slika 11)**

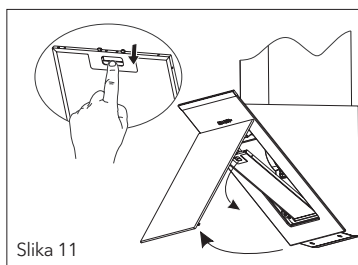
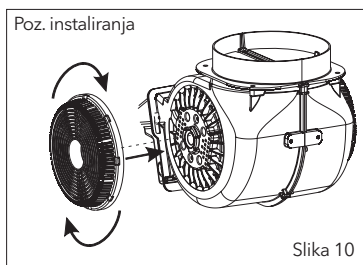

ZAMENA SIJALICE

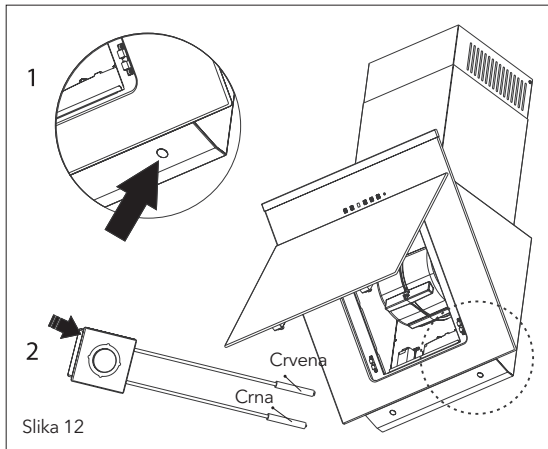

Slika 12

Uvek isključite napajanje pre nego što počnete sa radom. Ukoliko LED sijalica ne radi, može se ukloniti kao što je prikazano na **slici 12**

Nova sijalica koja se isporučuje uz uređaj zamenjuje se istom operacijom u suprotnom smeru. Kablovi su dizajnirani sa utičnicama. Utikač mora biti izveden u skladu sa prethodnim priključkom.

NAPOMENA

Uklonite LED sijalicu sa držača kao što je prikazano na slici 12.2. Stavite novu LED sijalicu na kućište držača LED sijalice koje ste uklonili kao što je prikazano na **slici 12.1**.

ODRŽAVANJE ASPIRATORA

- Treba isključiti uređaj ili prekidač pre procesa čišćenja i održavanja.
- Metalni filter treba jednom mesečno čistiti vrućom vodom i sapunom ili u mašini za sudove, ako je moguće. (60 °C)
- Uklonite aluminijumski kasetni filter pritiskom na opruge na bočnoj strani. Posle pranja filter nemojte ponovo montirati pre nego ga osušite.
- Spoljnu površinu aspiratora treba obrisati vlažnom krpom natopljenom sapunicom.
- Pobrinite se da elektronski delovi ne dodiruju vodu ili slične materijale.
- Za inox proizvode: korišćenje inox proizvoda za čišćenje i održavanje koji su dostupni na tržištu obezbediće duži vek trajanja vašeg uređaja.
- Aluminijumski filteri se mogu prati u mašini za pranje sudova. Nakon nekoliko ispiranja aluminijumski filteri mogu promeniti boju. Ovo je normalno i filteri se zbog toga ne moraju zameniti.

UPOZORENJE!

Kada se koristi sa uređajima koji koriste gorivo (grejači koji rade na gas, dizel gorivo, ugalj ili ogrevno drvo, bojleri, itd.) i vazduh u životnoj sredini; treba ga koristiti oprezno. Poklopac aspiratora koji šalje vazduh iz okoline može negativno uticati na sagorevanje.

Ovo upozorenje nije primenljivo kod uređaja bez odvodnih kanala.

Efikasna upotreba aspiratora

- Prilikom ugradnje aspiratora na kanal za dovod vazduha, koristite cevi prečnika 150/120 mm i koristite krivine što je manje moguće.
- Pazite na periode čišćenja metalnih filtera i vreme zamene ugljenog filtera.
- Kada jaka usisna snaga nije potrebna, koristite proizvod u srednjoj postavci.
- Za ispravnu ventilaciju, prozori u kuhinji koji vode ka spolja treba da budu zatvoreni.

UKOLIKO ASPIRATOR NE RADI

Pre nego što kontaktirate servis, proverite da li je proizvod priključen i da li osigurač u električnoj instalaciji radi. Ne radite ništa što bi moglo da oštetiti proizvod.

Servis i rezervni delovi

Možete dobiti rezervne delove uređaja od svog prodavca ili ovlašćenih servisa. Paket sadrži listu ovlašćenih servisa za proizvod. Kada se obratite svom servisu ili prodavcu da biste zatražili rezervne delove, obavestite ih o nazivu modela proizvoda koji je prikazan na etiketi proizvoda. Kada uklonite aluminijumski kasetni filter, videćete oznaku proizvoda.

Pre nego što kontaktirate Vašu službu, proverite aspirator prema donjoj tabeli. Ako se problem ne reši, obratite se prodavcu ili ovlašćenom servisu.

	Proverite električni priključak (mrežni napon treba da bude 220-240V, aspirator treba priključiti na utičnicu za uzemljenje.)	Proverite prekidač motora (prekidač motora treba da bude uključen.)	Proverite prekidač sijalice (prekidač sijalice treba da bude uključen.)	Proverite aluminijumski filter (aluminijumski kasetni filter treba pratiti jednom mesečno u slučaju normalne upotrebe.)	Proverite sijalice (sijalice treba da budu u radnom stanju.)	Proverite osovine odvodova za vazduh (osovine odvodova za vazduh treba da su odlokirane.)	Proverite ugljeni filter (ugljeni filteri treba da se zamenjuju kvartalno pri normalnoj upotrebi.)
Aspirator ne radi	●	●					
Sijalica ne radi	●		●		●		
Usisna snaga vazduha aspiratora je slaba				●		●	●
Ne odvodi vazduh (u slučajevima proizvoda bez odvodnog kanala)				●			●

EKOLOŠKI PRIHVATLJIVO ODLAGANJE



Odložite ambalažu na ekološki prihvatljiv način.

Ovaj uređaj je označen u skladu sa Evropskom direktivom 2012/19 / EU koja se odnosi na upotrebu električnih i elektronskih uređaja (otpadna električna i elektronska oprema - VEEE). Pravilnik određuje okvir za recikliranje upotrebljenih uređaja kao što je primerljivo u celoj EU.

INFORMACIJE O PAKETU

Materijali za pakovanje proizvoda proizvedeni su od materijala koji se mogu reciklirati u skladu sa nacionalnim propisima o zaštiti životne sredine. Materijal za pakovanje ne odlažite zajedno sa otpadom iz domaćinstva ili drugim otpadom. Odnosite ih na mesta za sakupljanje ambalaže koje su odredile lokalne vlasti.

TESLA

tesla.info

Ovaj dokument je originalno proizveden i objavljen od strane proizvođača, brenda Tesla, i preuzet je sa njihove zvanične stranice. S obzirom na ovu činjenicu, Tehnoteka ističe da ne preuzima odgovornost za tačnost, celovitost ili pouzdanost informacija, podataka, mišljenja, saveta ili izjava sadržanih u ovom dokumentu.

Napominjemo da Tehnoteka nema ovlašćenje da izvrši bilo kakve izmene ili dopune na ovom dokumentu, stoga nismo odgovorni za eventualne greške, propuste ili netačnosti koje se mogu naći unutar njega. Tehnoteka ne odgovara za štetu nanесenu korisnicima pri upotrebi netačnih podataka. Ukoliko imate dodatna pitanja o proizvodu, ljubazno vas molimo da kontaktirate direktno proizvođača kako biste dobili sve detaljne informacije.

Za najnovije informacije o ceni, dostupnim akcijama i tehničkim karakteristikama proizvoda koji se pominje u ovom dokumentu, molimo posetite našu stranicu klikom na sledeći link:

<https://tehnoteka.rs/p/tesla-aspirator-dd600sb-akcija-cena/>