

Uputstvo za upotrebu

SHARP prečišćivač vazduha UE-KIL60E-WS01

SHARP



Tehnoteka je online destinacija za upoređivanje cena i karakteristika bele tehnike, potrošačke elektronike i IT uređaja kod trgovinskih lanaca i internet prodavnica u Srbiji. Naša stranica vam omogućava da istražite najnovije informacije, detaljne karakteristike i konkurentne cene proizvoda.

Posetite nas i uživajte u ekskluzivnom iskustvu pametne kupovine klikom na link:

<https://tehnoteka.rs/p/sharp-preciscivac-vazduha-ue-kil60e-ws01-akcija-cena/>

SHARP



Operativni priručnik

UA-KIL80E, UA-KIL60E

Čistač Vazduha sa funkcijom povećanja vlažnosti

SR

Zahvaljujemo se na kupovini SHARP čistača za vazduh.

Molimo vas da pažljivo pročitate ovo uputstvo pre nego što koristite proizvod.

Ovo uputstvo treba da se čuva na bezbednom mestu za brzu referencu.

SADRŽAJ

VAŽNA BEZBEDNOSNA UPUTSTVA.....	Ova strana
PRINCIP RUKOVANJA.....	4
NAZIVI DELOVA.....	6
PRE PRVOG KORIŠĆENJA.....	9
RUKOVANJE.....	10
BRIGA I ODRŽAVANJE.....	14
ZAMENA.....	20
REŠAVANJE PROBLEMA.....	21
SPECIFIKACIJE.....	23

VAŽNE BEZBEDNOSNE NAPOMENE

Uvek sledite osnovne mere predostrožnosti kada koristite električne uređaje, uključujući sledeće:

UPOZORENJE

Uvek vodite računa o sledećem da biste smanjili rizik od strujnog udara, požara ili povrede:

RUKOVANJE

- Pročitajte sva uputstva pre korišćenja proizvoda.
- Koristite samo 220 - 240 volta izlaza.
- Ne koristite proizvod ako je kabl za napajanje ili utičnica oštećena ili ako je povezivanje na izlaz na zidu olabavljen.
- Periodično uklonite prašinu sa utikača.
- Kada uklanjate utikač za napajanje, uvek držite utikač i nikada ne vucite kabl. Ako to ne uradite može doći do kratkog

spoja koji dovodi do strujnog udara ili požara.

- Pazite da ne oštetite kabl za napajanje. Kada uklanjate proizvod, ne oštećujte glavni kabl točkićima. Ako to ne uradite može doći do strujnog udara, nagomilavanja toplote ili požara.
- Ne uklanjajte utikač kada su vam ruke mokre.
- Postarajte se da uklonite kabl kada puniti vodeni rezervoar, pre nego što izvršite održavanje, kada uklanjate i kačite i menjate filter i kada ga ne koristite duže vreme. Ako to ne uradite može da dođe do kratkog spoja koji dovodi do strujnog udara ili požara.
- Ako je glavni kabl oštećen, mora da se zameni od strane proizvođača, servisnog agenta, Sharp ovlašćenog servisnog centra ili slično kvalifikovanih osoba kako bi se izbegla opasnost. Kontaktirajte najbliži servisni centar za

probleme, prilagođavanja ili popravke.

- Ne opravljajte niti demontirajte sami proizvod.
- Ne ubacujte prste ili strana tela u ulaz za vazduh ili izlaz za vazduh.
- Ne izlažite proizvod vodi.
Ako to uradite može da dođe do kratkog spoja ili strujnog udara.
- Kada nosite proizvod, prvo uklonite rezervoar za vodu i tacnu za poboljšanje vlažnosti a zatim držite proizvod za ručke sa oba kraja.
- Ne pijte vodu u tacni za poboljšanje vlažnosti ili rezervoaru za vodu.
- Svakodnevno menjajte vodu u rezervoaru za vodu sa svežom vodom iz česme i redovno čistite rezervoar za vodu i tacnu za poboljšanje vlažnosti. Kada se proizvod ne koristi, uklonite vodu u rezervoaru za vodu i tacni za poboljšanje vlažnosti. Ako ostavite vodu u rezervoaru za vodu ili tacni za poboljšanje vlažnosti to može da izazove buđ, bakterije i loše mirise. U retkim slučajevima takve bakterije mogu da budu opasne po zdravlje.
- Ovaj uređaj mogu da koriste deca od 8 godina i više i osobe sa smanjenim fizičkim, senzornim ili mentalnim mogućnostima ili nedostatkom iskustva i znanja ako se nadgledaju ili dobiju uputstva u vezi sa korišćenjem uređaja na bezbedan način i ukoliko razumeju opasnosti koje postoje. Deca ne treba da se igraju sa uređajem. Čišćenje i korisničko održavanje ne treba da izvršavaju deca bez nadgledanja.

INSTALACIJA

- Ne koristite ovaj proizvod u blizini uređaja na gas ili kamina.
Kada proizvod radi sa uređajima na gas u istoj prostoriji, provetravajte sobu s vremena na vreme, u suprotnom može da dođe do trovanja ugljenmonoksidom.
- Ne rukujte proizvodom u prostorijama gde aerosol insekticidi postoje.
Ne rukujte proizvodom u prostorijama gde postoje ostaci od ulja, tamjana, iskre od zapaljenih cigareta ili hemijskih isparenja u vazduhu.
- Neka proizvod bude podalje od vode.
Ne rukujte proizvodom na mestima gde će biti mokar, kao što je kupatilo.

ODRŽAVANJE

- Budite oprezni kada čistite proizvod. Jaki korozivni čistači mogu da oštete spoljašnjost.

OPREZ

RUKOVANJE

- Ne blokirajte ulaz vazduha ili izlaz vazduha.
- Uvek rukujte proizvodom u uspravnom položaju.
- Ne pomerajte proizvod kada radi.
- Ne pomerajte niti menjajte smer proizvoda dok se vuku točkići.
- Ako se proizvod nalazi na podu koji lako može da se ošteti, na neravnoj površini ili debelom tepihu, podignite ga kada ga pomerate.
- Kada pomerate proizvod točkićima, pomerajte ga sporo i u horizontalnom smeru.
- Isključite proizvod i uklonite rezervoar sa vodom pre pomeranja, postarajte se da ne upetljate prste.
- Ne rukujte proizvodom bez filtera, rezervoara za vodu i tacne za povećanje vlažnosti koje su pravilno instalirane.
- Kada ponovo puniti rezervoar sa vodom, postarajte se da voda ne curi iz rezervoara za vodu.
- Postarajte se da obrišete višak vode na spoljašnjosti rezervoara sa vodom.
- Ne koristite vruću vodu (40 °C ili više), hemijske rastvore, aromatične supstance, prljavu vodu ili druge štetne supstance. To može da deformiše jedinicu ili da izazove štetu.
- Koristite samo svežu vodu sa slavine. Korišćenje drugih izvora vode može da dovede do buđi, gljiva ili bakterija.
- Ne drmajte rezervoar sa vodom držeći ručku za nošenje.

INSTALACIJA

- Ne stavljajte proizvod u blizini ili na vruće objekte, kao što su peći ili grejači, ili tamo gde može da dođe u kontakt sa parom.

ODRŽAVANJE

- Očistite spoljašnjost samo sa mekom krpom.
Ne koristite zapaljive tečnosti ili deterdžente.

Površina proizvoda može da se ošteti ili da napukne uz razređivač od benzinske boje ili praha za poliranje. Pored toga, senzori mogu da ne rade pravilno.

- Ne ribajte pred-filter u toku njegovog održavanja.
- Ne perite i ne koristite ponovo HEPA filter i filter sa mirisom. Ako to uradite to neće poboljšati učinak filtera i takođe može da izazove strujni udar ili greške pri rukovanju.
- Frekvencija održavanja ljuštenja će zavistiti od tvrdoće i nečistoće vode koju koristite; što je tvrđa voda to će češće biti potrebno ljuštenje.
- Ne koristite deterđent koji se ne nalazi u uputstvima kada vršite održavanje tacne za povećavanje vlažnosti i poklopca. Može da dođe do deformacije, gubitka boje, napukline (curenje vode).
- Izbegavajte da prosipate vodu kada uklanjate ili čistite tacnu za povećanje vlažnosti.
- Ne uklanjajte plovak ili valjak. Ako plovak otpadne, pogledajte stranu 15.
- Ne uklanjajte filter za povećanje vlažnosti sa okvira filtera osim kada ga menjate.

NAPOMENA

Šta uraditi ako jedinica utiče na radio ili TV prijemnik

Ako čistač vazduha utiče na radio ili televizijski prijem, probajte jednu ili više mera:

- Prilagodite ili pomerite prijemnu antenu.
- Povećajte razdaljinu između proizvoda i radio ili TV-a.
- Povežite opremu u izlaz na kolu koje je različito od radio ili TV prijemnika.
- Posavetujte se sa prodavcem ili kvalifikovanim radio ili TV tehničarem.

INSTALACIJA

- Izbegavajte lokacije gde su senzori izloženi direktnom vetru. To može da izazove da proizvod ne funkcioniše.
- Izbegavajte lokacije gde nameštaj, materijal ili drugi objekti mogu da dođu u kontakt sa proizvodom i da utiču na unos ili ispuštanje vazduha.
- Izbegavajte lokacije gde je proizvod izložen kondenzaciji ili drastičnim

promenama u temperaturi.

Odgovarajuća sobna temperatura je između 0 – 35 °C.

- Stavite proizvod na ravnu i stabilnu površinu sa dovoljno protoka vazduha. Jak vetar ili prašina kroz prozor mogu da spreče učinak jedinice čistača vazduha i njenu efikasnost. Kada se stavi na težak tepih, proizvod može malo da vibrira. Postavite proizvod na ravnu površinu da izbegnete curenje vode iz rezervoara za vodu i tacne za ovlaživanje.
- Izbegavajte lokacije koje generišu masnoću ili uljani dim. To može da izazove da spoljašnjost jedinice pukne a da senzori ne rade.
- Mogućnost prikupljanja prašine proizvoda je na snazi čak i kada je proizvod 3 cm od zida, zidovi u okolini i pod mogu da budu prljavi. Molimo da postavite proizvod na razdaljinu od zida. Zid direktno iza izlaza vazduha može da se uprlja tokom vremena. Kada koristite proizvod produženi vremenski period na istoj lokaciji, periodično čistite zidove blizu njega.

ODRŽAVANJE

- Sledite uputstva u ovom uputstvu za pravilnu brigu o filteru i održavanju.



Pozor: vaš proizvod je obeležen ovim simbolom. To znači da korišćeni električni i elektronski proizvodi ne treba da se mešaju sa opštim otpadom u domaćinstvu. Postoji odvojeni sistem za prikupljanje za ove proizvode.

A. Informacije o uklanjanju za korisnike (privatna domaćinstva)

1. U Evropskoj Uniji

AKO ŽELITE DA UKLONITE OVU OPREMU, NE KORISTITE OBIČNU KANTU ZA OTPATKE I NE STAVLJAJTE JE U KAMIN!

Korišćena električna i elektronska oprema treba uvek da se prikupi i tretira ODVOJENO u skladu sa lokalnim zakonom.

Odvojeno prikupljanje promovira tretman zaštite okoline, recikliranje materijala i opadanje finalnog uklanjanja otpada. NEPRAVILNO UKLANJANJE može biti štetno za zdravlje ljudi i okolinu usled određenih supstanci! Onesite KORIŠĆENU OPREMU lokalnom, obično opštinskom, objektu za prikupljanje, gde je to dostupno.

Ako niste sigurni u vezi sa uklanjanjem, kontaktirajte lokalnu vlast ili prodavca i pitajte za pravilnu metodu uklanjanja.

SAMO ZA KORISNIKE U EVROPSKOJ UNIJI I NEKIM DRUGIM ZEMLJAMA; NA PRIMER NORVEŠKOJ I ŠVAJCARSKOJ: vaše učešće u odvojenom prikupljanju je zakonski obavezno.

Simbol prikazan iznad se pojavljuje na električnoj i elektronskoj opremi (na pakovanju) da bi podsetio korisnike u vezi sa ovim.

Korisnici PRIVATNIH DOMAĆINSTAVA treba da koriste postojeće povratne objekte za korišćenu opremu. Povraćaj je besplatan.

Ako se oprema koristila za POSLOVNE SVRHE, molimo vas da kontaktirate SHARP prodavca koji će vas informisati o povraćaju. Može vam se naplatiti trošak do kojeg je došlo usled povraćaja. Mala oprema (i male količine) mogu da se vrate u vaš lokalni objekat za prikupljanje. Za Španiju: molimo vas da kontaktirate uspostavljeni sistem za prikupljanje ili lokalnu vlast za povraćaj korišćenih proizvoda.

2. U drugim zemljama van EU

Ako želite da uklonite ovaj proizvod, molimo vas da kontaktirate lokalnu vlast i pitate za pravi metod uklanjanja.

Za Švajcarsku: korišćena električna ili elektronska oprema može da se besplatno vrati prodavcu, čak i ako ne kupite nov proizvod. Dalji objekti za prikupljanje su navedeni na početnoj strani www.swico.ch ili www.sens.ch.

B. Informacije o uklanjanju za poslovne korisnike.

1. U Evropskoj Uniji

Ako se proizvod koristi za poslovne svrhe i želite da ga uklonite:

Molimo vas da kontaktirate SHARP prodavca koji će vas informisati o povraćaju proizvoda. Možda će vam se naplatiti trošak do kojeg dođe usled povraćaja i reciklaže. Mali proizvod (i male količine) mogu da se vrate vašem lokalnom objektu za prikupljanje.

Za Španiju: molimo vas da kontaktirate uspostavljeni sistem prikupljanje ili vašu lokalnu vlast za povraćaj korišćenih proizvoda.

2. U drugim zemljama van EU

Ako želite da uklonite ovaj proizvod, molimo vas da kontaktirate lokalnu vlast i pitate ih koji je pravi metod uklanjanja.

PRINCIP RUKOVANJA

FUNKCIJE

* Crtež u ovom uputstvu za upotrebu je UA-KIL80E.

Jedinstvena kombinacija tehnologija tretiranja vazduha

Plasmacluster

Plasmacluster tretira vazduh sličan načinu na koji priroda čisti okolinu emitujući bilans pozitivnih i negativnih jona.



HIGH-DENSITY 25000 *

„Plasmacluster“ i „Device of a cluster of grapes“ su zaštitni znaci Sharp Corporation.

* Broj ove tehnološke oznake označava prosečan broj jona dostavljenih u vazduhu od 1 cm³, koji se mere oko centra primenljivog područja poda sobe (pri 1,2 m visine iznad poda) kada se proizvod stavi u blizinu zida pri podešavanju režima MED.

Trostruki sistem filtracije + Vlažnost

Pred-filter

Pred-filter hvata prašinu veću od otprilike 240 mikro čestica.

Filter za miris

Filter sa mirisom absorbuje mnogo zajedničkih kućnih mirisa.

HEPA filter

HEPA filter hvata 99,97% čestica koje su 0,3 mikrona male.

Funkcija ovlaživača

Udobna vlažnost unutra omogućava vašoj koži i grlu da budu ovlaženi i zdravi.

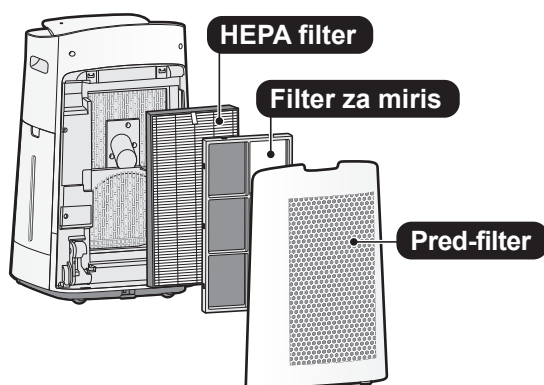

Jedinstven protok vazduha

Jako usisavanje vazduha i jedinstveni tok vazduha brzo i efikasno prikupljaju prašinu i druge čestice.

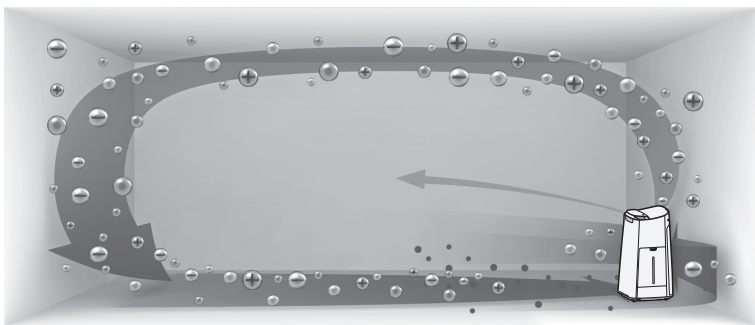

Brži protok vazduha pri 20° uglu prikuplja prašinu pri nižim nivoima u sobi za efikasnije čišćenje.

Plasmacluster može da otkloni statički elektricitet i tako spreči da se prašina prikači na zidove i druge površine.

PRED-FILTER AUTOMATSKO ČIŠĆENJE

(samo UA-KIL80E)

Uklanjanje prašine koje je zarobljeno i drži se u pred-filteru putem jedinice automatskog čišćenja pomoći će da se spreči onemogućavanje efikasnosti učinka prikupljanja prašine.

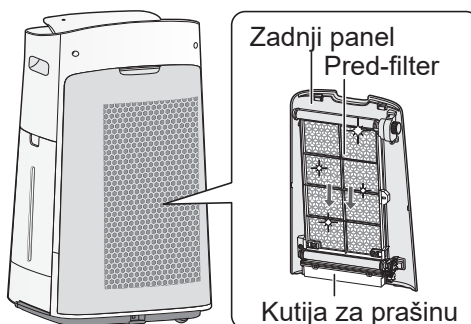

Bacite prašinu iz kutije za prašinu svakih šest meseci.

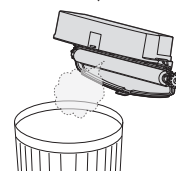

Molimo da pročitate pre nego što rukujete vašim novim čistačem vazduha

Čistač vazduha uvlači vazduh u prostoriju putem dovoda vazduha, cirkuliše ga putem pred-filtera, filtera za miris i HEPA filtera unutar glavne jedinice a zatim ga pušta putem izlaza za vazduh. HEPA filter može da ukloni 99,97% čestica prašine koje su male 0,3 mikrona koje prolaze kroz filter i takođe pomaže da se mirisi apsorbuju. Filter za miris postepeno apsorbuje mirise dok prolaze kroz filter.

Neki mirisi apsorbovani od strane filtera će se raspršiti tokom vremena, izazivajući dodatni miris. U zavisnosti od uslova korišćenja i naročito ako se glavna jedinica koristi u okolini koja je znatno opasnija od normalnog domaćinstva, ovi mirisi mogu da postanu приметni pre nego što se očekuje. Ako ovi mirisi budu prisutni, zamenite filtere.

Kada se minerali iz vode sa slavine zalepe za filter i postanu tvrdi i beli, oni apsorbuju mirise u sobi koji mogu da izazovu emisiju neprijatnih mirisa kada je filter vlažnosti suv. (Razlikuje se u zavisnosti od kvaliteta vode i drugih faktora u okolini)

Ako se ovo pojavi, izvršite održavanje filtera za ovlaživanje. (Strana 15)

NAPOMENA

- Čistač vazduha je dizajniran da ukloni prašinu koja se nalazi u vazduhu i mirise.
Čistač vazduha nije dizajniran da ukloni štetne gasove kao što su ugljeni monoksid koji postoji u dimu od cigarete.
Čistač vazduha možda neće skroz ukloniti miris ako je izvor mirisa još uvek prisutan.

NAZIVI DELOVA

*Crtež u ovom uputstvu za upotrebu je UA-KIL80E.

PANEL ZA RUKOVANJE

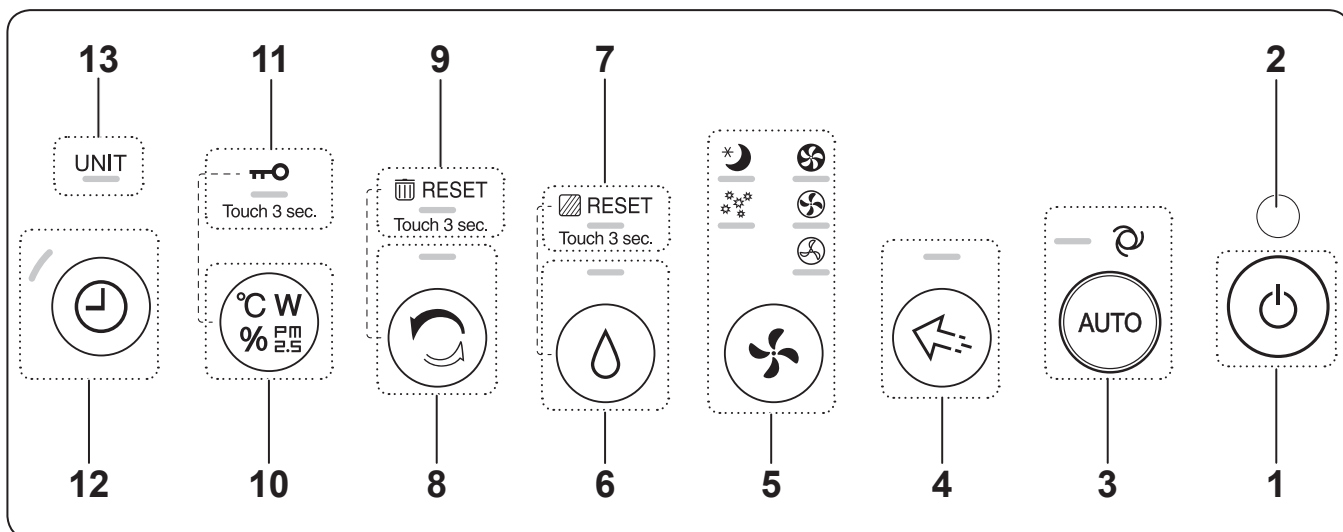

PREDNJI PRIKAZ

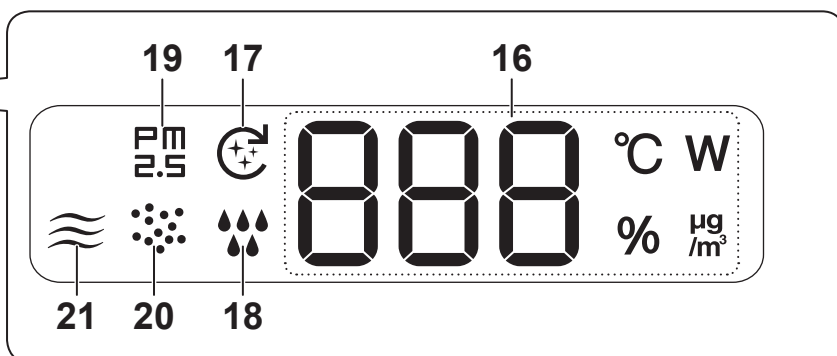
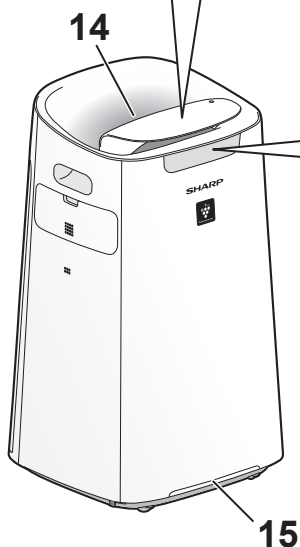



SENZOR SVETLA

Kada je kontrola svetla podešana na „Automatski“, prednji prikaz i indikator čistoće će se automatski UKLJUČITI ili ISKLJUČITI na osnovu svetline sobe. (Strana 12, 13)

NAPOMENA Opseg detekcije senzora svetla

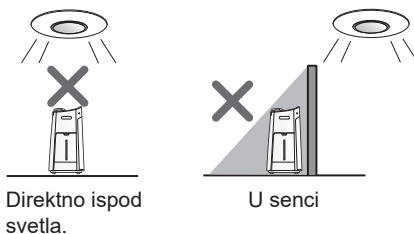
Ne instalirajte proizvod na sledeća mesta. Senzor svetla se možda neće pravilno prikazati.



1	Dugme za UKLJUČIVANJE/ISKLJUČIVANJE
2	Senzor svetla
3	Dugme za automatski režim, lampa (belo)
4	Spot dugme za jonski plasmacluster, lampa (belo)
5	Dugme za režim, lampe (belo)
6	Dugme za ovlaživanje UKLJUČENO/ ISKLJUČENO (belo) ----- (Pritisnite 3 sek.) Dugme za resetovanje filtera
7	Lampa za održavanje filtera (narandžasto)
8	Dugme za čisto jonsko tuširanje, lampa (belo) ----- (Pritisnite 3 sek.) Dugme za resetovanje kutije za prašinu (Samo UA-KIL80E)
9	Lampa za resetovanje kutije za prašinu (narandžasto) (Samo UA-KIL80E)
10	Prebacivanje dugmeta prikaza ----- (Pritisnite 3 sek.) Dugme za zaključavanje za decu
11	Lampa za zaključavanje za decu (belo)
12	Dugme tajmera UKLJUČENO/ISKLJUČENO, lampa (belo)
13	Lampa za zamenu jedinice (crveno)
14	Svetlo za jonski plasmacluster (plavo)
15	<p>Indikator čistoće</p> <ul style="list-style-type: none"> • Ukazuje na čistoću vazduha sobe sa promenama boje i brzinama koje blješte. Indikator čišćenja se isključuje kada je vazduh čist. Kada se vazduh promeni iz prljavog u čist, blješti plavo neko vreme a zatim se isključuje. <p style="text-align: center;"> Čisto Isključeno ili plavo (blješti)  Nečisto Crveno (brzo blješti) </p>

	<p>Prikaz</p> <ul style="list-style-type: none"> • Tajmer Ukazume na podešeno vreme ili preostalo vreme tajmera UKLJUČENO/ISKLJUČENO. 3H • PM2,5 koncentracija* PM2,5 10 µg/m³ do 499 µg/m³ je prikazana. 9 µg/m³ ili manje Lo ↔ 34 ↔ Hi 500 µg/m³ ili više • Temperatura* Temperatura 0 °C do 50 °C is je prikazana. -1 °C ili manje Lo °C ↔ 25 °C ↔ Hi °C 51 °C ili više • Vlažnost* Vlažnost 25% do 75% je prikazana. 24% ili manje Lo % ↔ 55 % ↔ Hi % 76% ili više • Napon* Ukazuje na snagu trenutne radnje. 28 W <p>* Prikazani brojevi su prosečni.</p>						
16							
17	<p>Pred-filter indikator automatskog čišćenja (belo) (Samo UA-KIL80E)</p>						
18	<p>Indikator ovlaživanja</p> <table style="width: 100%; border: none;"> <tr> <td style="width: 50%;">Belo</td> <td>Ovlaživanje UKLJUČENO</td> </tr> <tr> <td>Isključeno</td> <td>Ovlaživanje ISKLJUČENO</td> </tr> <tr> <td>Crveno (blješti)</td> <td>proizvodu je potrebna voda</td> </tr> </table>	Belo	Ovlaživanje UKLJUČENO	Isključeno	Ovlaživanje ISKLJUČENO	Crveno (blješti)	proizvodu je potrebna voda
Belo	Ovlaživanje UKLJUČENO						
Isključeno	Ovlaživanje ISKLJUČENO						
Crveno (blješti)	proizvodu je potrebna voda						
19	<p>PM2,5 indikator (belo) Ukazuje da senzor za osetljivu prašinu otkriva mikroskopsku prašinu.</p>						
20	<p>Indikator prašine (belo) Ukazuje da senzor za osetljivu prašinu otkriva običnu prašinu.</p>						
21	<p>Indikator mirisa (belo) Ukazuje da senzor za miris otkriva miris.</p>						

GLAVNO TELO

* Crtež u ovom uputstvu za upotrebu je UA-KIL80E.

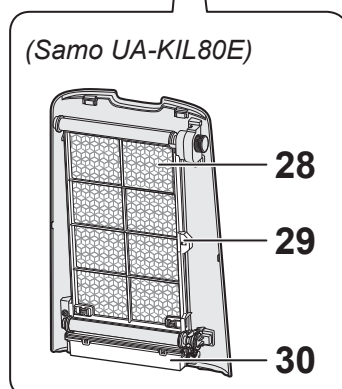
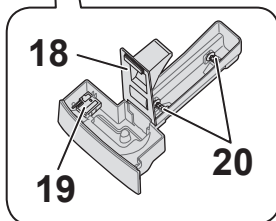
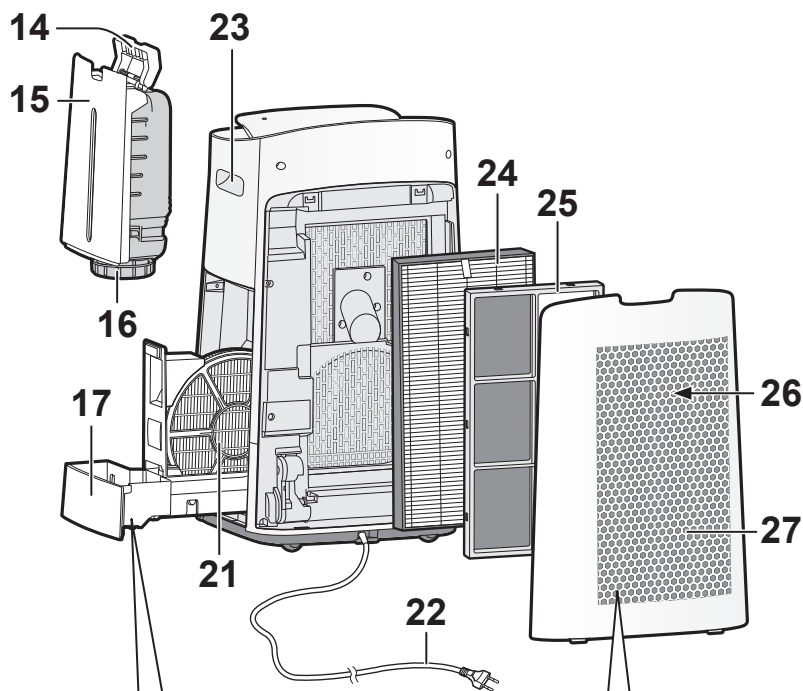
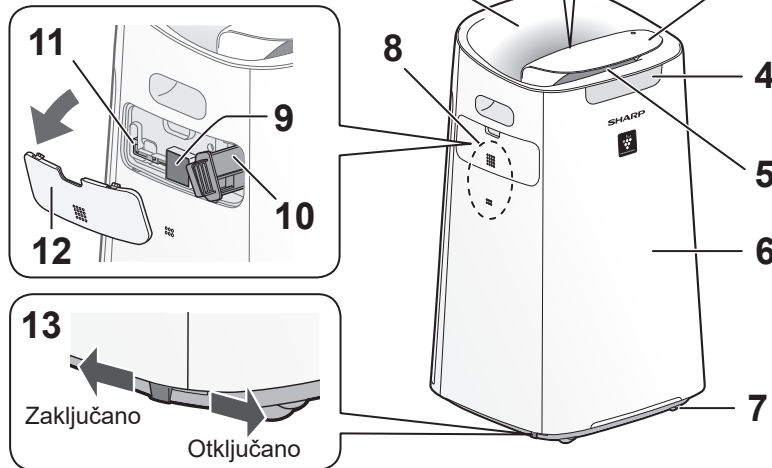
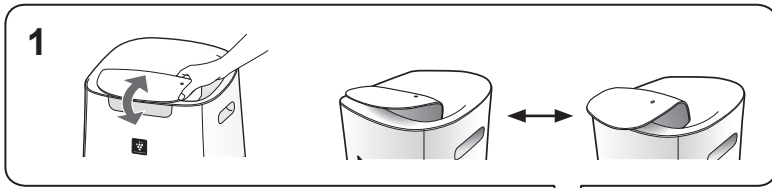

1	Otvor za vazduh
2	Izlaz za vazduh (Nazad)
3	Panel za rukovanje
4	Prednji prikaz
5	Izlaz za vazduh (Prednji)
6	Glavno telo
7	Točkič (4 lokacije)
8	Senzor (Unutrašnji) Temperatura / Vlažnost / Osetljiva prašina / Miris
9	Filter senzora
10	Držać jedinice* (Jedinica za generisanje jona za plasmacluster)
11	Četka za čišćenje jedinice*
12	Poklopac jedinice*
13	Zaustavljač točkića (desni i levi)
14	Ručka za rezervoar
15	Rezervoar za vodu
16	Poklopac rezervoara
17	Tacna za poboljšanje vlažnosti
18	Panel za tacnu
19	Plovak
20	Roler
21	Filter za poboljšanje vlažnosti
22	Kabl za napajanje, utičnica
23	Ručka (2 lokacije)
24	HEPA filter
25	Filter za miris
26	Vazdušni ulaz
27	Zadnji panel sa pred-filterom (Samo UA-KIL60E) Zadnji panel (Samo UA-KIL80E)
28	Pred-filter (Samo UA-KIL80E)
29	Pred-filter zaključavanje (Samo UA-KIL80E)
30	Kutija za prašinu (Samo UA- KIL80E)

* Jedinica se odnosi na generisanu jedinicu za jonski plasmacluster. (Isto kao ispod.)

PRE PRVOG KORIŠĆENJA

Uvek se postarajte da uklonite utičnicu iz ulaza u zidu.



INSTALACIJA FILTERA

1. Uklonite zadnji panel.

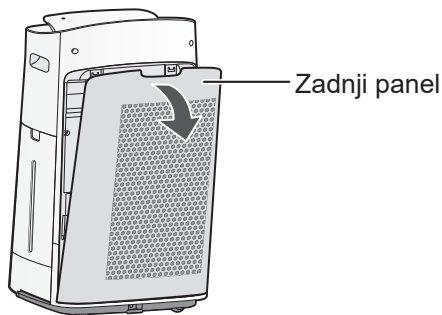

2. Uklonite plastičnu torbu sa svakog filtera.

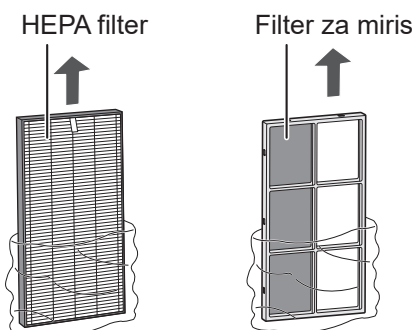

3. Instalirajte filtere u pravi redosled kao što je prikazano.

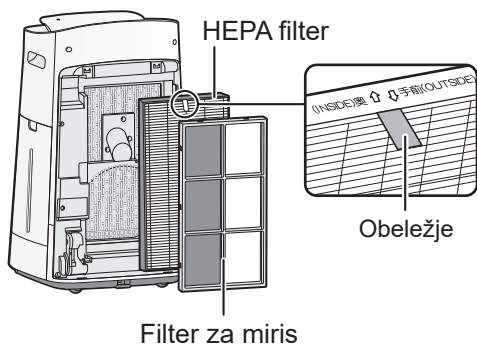

4. Instalirajte zadnji panel.



NAPOMENA

- Kada se zamenjuje filter, preporučuje se pisanje napomene o datumu početka korišćenja.

PONOVNO PUNJENJE REZERVOARA ZA VODU

1. Uklonite rezervoar za vodu.

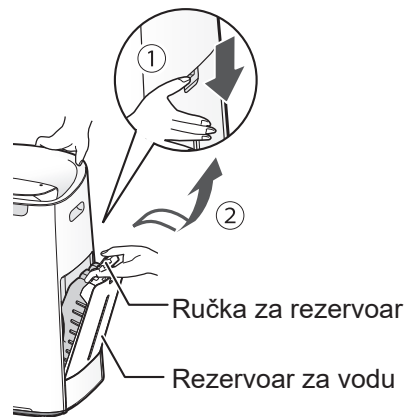

2. Napunite rezervoar za vodu sa vodom sa česme.

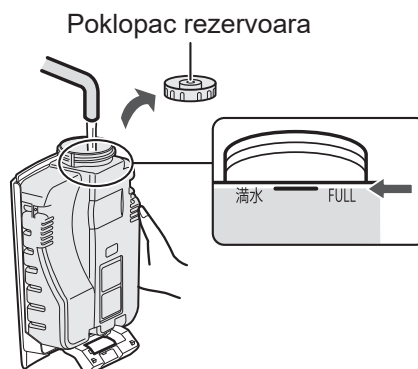

3. Za sprečavanje curenja, čvrsto zategnite poklopac rezervoara.

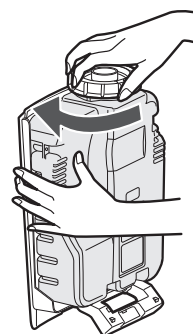

4. Instalirajte rezervoar za vodu.

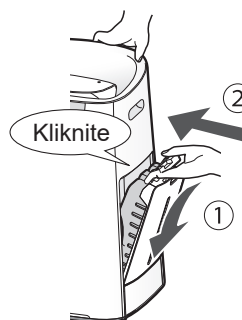

RUKOVANJE

POČETAK/ZAUSTAVLJANJE

POČETAK ZAUSTAVLJANJE

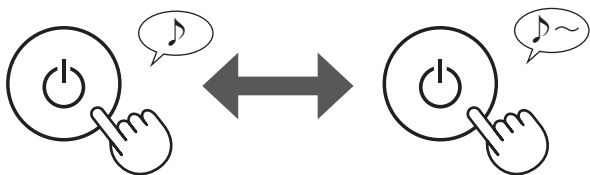

NAPOMENA

- Kada proizvod počne da radi, radnja započinje u prethodnom režimu u kojem je radio.

AUTOMATSKI REŽIM

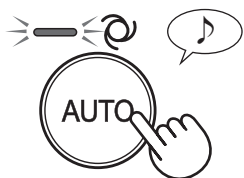

Brzina ventilatora se automatski kontroliše u zavisnosti od šest detekcija. (PM2,5 / Uobičajena prašina / Temperatura / Vlažnost / Svetlo)

REŽIM TAČKE JONSKOG PLASMACLUSTERA

Koristite ovaj režim kada želite da uklonite miris koji se zalepio, bakterije i druge supstance sa odeće, kauča i zavesa.

Emituje jači vazduh sa jonima plasmaclustera visoke gustine samo u prednjem smeru.

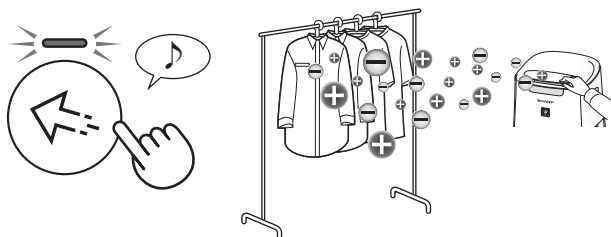

Manuelno prilagodite nižu polugu.

NAPOMENA

- Jonski plasmacluster ne može da se „ISKLJUČI“.

IZABERITE JAČINU VAZDUHA I REŽIM

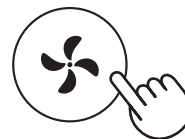

POLEN:

Senzor osetljivosti prašine se automatski povećava i brzo otkriva nečistoće kao što su prašina i polen i jako čisti vazduh.

SPAVANJE:

Proizvod će tiho raditi a brzina ventilatora se automatski prebacuje u zavisnosti od količine nečistoće u vazduhu.

Kada se kontrola svetla podesi na „Automatski“, prednji prikaz i indikator čistoće će se automatski isključiti. (Strana 12, 13)

PODEŠAVANJE POBOLJŠANJA VLAŽNOSTI

UKLJUČENO ISKLJUČENO

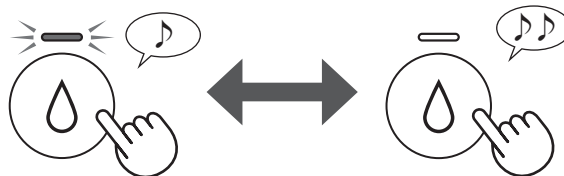

NAPOMENA

- Kada radi uz UKLJUČENO ovlaživanje u režimima u tabeli ispod, jedinica automatski kontroliše vlažnost detektujući temperaturu i vlažnost. (Osim u režimu MAKS / SREDNJI / NIZAK.)

Temperatura	Vlažnost	
	SVI REŽIMI (Osim MAKS / SREDNJE / NISKO / SPAVANJE)	REŽIM SPAVANJA
- 18 °C	65%	65%
18 °C - 24 °C	60%	65%
24 °C - 28 °C	55%	60%
28 °C	45%	50%

ČISTI JONSKI REŽIM TUŠIRANJA

Proizvod ispušta plazmacluster jone sa jakim protokom vazduha i prikuplja prašinu dok smanjuje statički elektricitet na 10 minuta. Nakon toga, senzor za osetljivu prašinu se automatski povećava i brzo detektuje nečistoće i čisti vazduh snažno na 50 minuta.



NAPOMENA

- Kada se radnja završi nakon 60 minuta, proizvod će se vratiti u prethodni režim rukovanja. Može da promeni drugi režim u toku ovog režima.
- Jonski plazmacluster ne može da se „ISKLUČI“.

ZAKLJUČAVANJE ZA DECU

Panel za rad će biti zaključan.

(sa proizvodom UKLJUČENIM ili ISKLJUČENIM)

UKLJUČENO

OTKAŽI

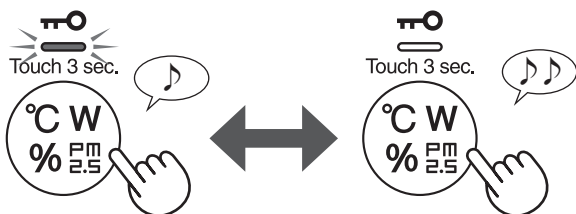

Dodirnite na 3 sek.

Dodirnite na 3 sek.

PREBACITE PRIKAZ

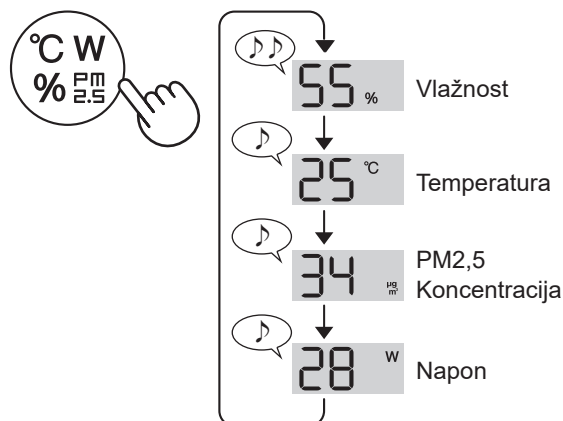

UKLJUČEN/ISKLUČEN TAJMER

UKLJUČEN TAJMER:

Izaberite dužinu vremena koju želite. Proizvod se automatski pokreće kada izabrano vreme prođe.

ISKLUČEN TAJMER:

Izaberite dužinu vremena koju želite. Proizvod se automatski zaustavlja kada se dostigne izabrano vreme.

(UKLJUČEN TAJMER: sa ISKLJUČENIM proizvodom)

(ISKLUČEN TAJMER: sa UKLJUČENIM proizvodom)

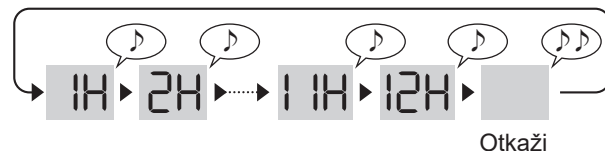
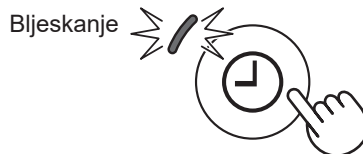

NAPOMENA

UKLJUČEN TAJMER:

- Ako nema radnje 8 sekunde, podešavanje će se zaustaviti uz zvuk. UKLJUČEN/ISKLUČEN TAJMER svetla će se uključiti i prikazati preostali sat pre nego što radnja počne.
- Možete ponovo da podesite tajmer pritiskajući dugme tajmera na UKLJUČENO/ISKLUČENO.

ISKLUČEN TAJMER:

- Ako nema radnje 8 sekunde, podešavanje će se zaustaviti uz zvuk. Prikaz će se vratiti na prethodni status.
- Nakon što se podešavanje okonča, jednom pritisnete dugme tajmera UKLJUČENO/ISKLUČENO, preostali sat radnje će se prikazati i pritisnete dva puta, možete da ponovo podesite tajmer.

AUTOMATSKO ČIŠĆENJE PRED-FILTERA

(Samo UA-KIL80E)

Pred-filter automatsko čišćenje će raditi oko 8 minuta automatski kada proizvod dostigne određeno radno vreme od završetka prethodnog pred-filter automatskog čišćenja.

U toku pred-filter automatskog čišćenja, radnja koja je u toku će se zaustaviti.

Možete da podesite interval pred-filter automatskog čišćenja na 48 sati ili 720 sati. Podrazumevano je 48 sati.

(Strana 12, 13)

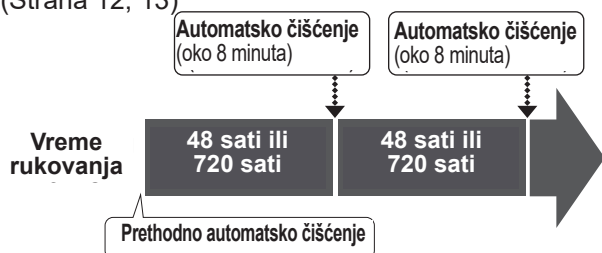

U toku pred-filter automatskog čišćenja, indikator pred-filter automatskog čišćenja blješti.



Zadnji panel

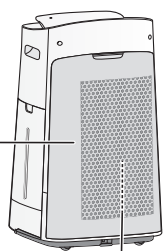

Pred-filter(unutra)

NAPOMENA

- U zavisnosti od uslova, početak automatskog čišćenja može da se odloži. (Primer: kada senzor svetla otkrije da je svetlo u sobi „tamno“.)

- Ako želite da zaustavite automatsko čišćenje, dodirnite dugme napajanje UKLJUČENO/ ISKLJUČENO.

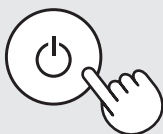

- Ako želite da pokrenete manuelno automatsko čišćenje, molimo da dodirnete dugme automatskog režima i dugme režima 3 sekunde u isto vreme.



Dodirnite na 3 sek.

KAKO PROMENITI RAZNA PODEŠAVANJA

Možete promeniti funkcije u tabeli na strani 13.

1. (sa proizvodom ISKLJUČENIM)



F1

Dodirnite na 3 sek.

2. Izaberite „Broj funkcije“.

Napred



Nazad



ili



(F8: samo UA-KIL80E)

Podešavanje



3. Izaberite „Broj podešavanja“.

Napred



Nazad

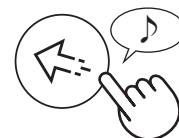

ili



Podešavanje



4. Pritisnite dugme UKLJUČENO/ ISKLJUČENO da završite režim podešavanja.



Isključeno

Funkcija	Podešavanje
<p>F1</p> <p>Kontrola svetla Možete da izaberete svetlinu prednjeg prikaza i indikator čišćenja.</p>	<p>01 Isključeno Kada se podesi na „Isključeno“, „Pritamljeno“ svetlo osvetljava na 8 sekundi nakon što radnja počne a zatim se svetlo gasi. Indikator vlažnosti blješti tamnije samo kada je proizvodu potrebna voda. Svetlo zamene jedinice bljeska tamnije samo kada jonski plasmacluster jedinica za generisanje treba da se zameni.</p> <p>02 Pritamljeno</p> <p>03 Automatski (podrazumevano) Svetlo se automatski prebacuje na UKLJUČENO ili ISKLJUČENO na osnovu svetline sobe. Soba je svetla : svetlo je UKLJUČENO / Soba je tamna : svetlo je ISKLJUČENO</p> <p>Iako je soba svetla, svetlo će se isključiti kada se radnja u režimu spavanja.</p>
<p>F2</p> <p>UKLJUČEN/ISKLJUČEN jonski plasmacluster</p>	<p>01 ISKLJUČENO</p> <p>02 UKLJUČENO (podrazumevano)</p>
<p>F3</p> <p>Automatsko ponovno pokretanje Ako je proizvod isključen ili nestane struja, proizvod će nastaviti da radi uz prethodna podešavanja nakon što se napajanje uspostavi.</p>	<p>01 Otkazivanje</p> <p>02 UKLJUČENO (podrazumevano)</p>
<p>Prilagođavanje osetljivosti senzora (F4 - F6)</p> <p>F4 Senzor svetla</p> <hr/> <p>F5 Senzor osetljiv na prašinu</p> <hr/> <p>F6 Senzor mirisa</p>	<p>01 Nisko</p> <p>02 Standardni (podrazumevano)</p> <p>03 Visoko</p>
<p>F7</p> <p>Podešavanje indikatora zvuka Možete da podesite proizvod da pušta zvuk kada je rezervoar sa vodom prazan.</p>	<p>01 Otkazivanje (podrazumevano)</p> <p>02 UKLJUČENO</p>
<p>F8</p> <p>Interval automatskog čišćenja pred-filtera (Samo UA-KIL80E)</p>	<p>01 720 sati</p> <p>02 48 sati (podrazumevano)</p>

BRIGA I ODRŽAVANJE

Uvek se postarajte da uklonite utičnicu iz ulaza u zidu.

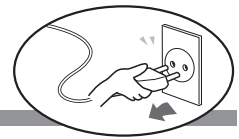

INDEKS BRIGE

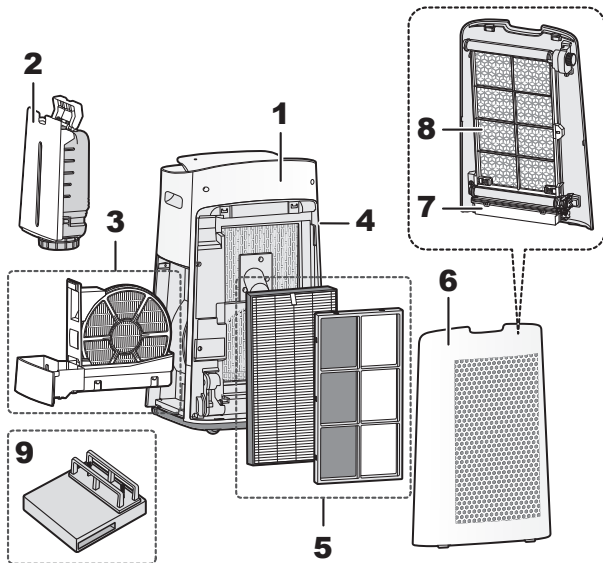

Mesto		Strana
1	Glavno telo	14
2	Rezervoar za vodu	14
3	Filter za povećavanje vlažnosti / Tacna za povećavanje vlažnosti	15
4	Senzori	16
5	HEPA filter / Filter sa mirisom	16
6	Zadnji panel sa pred-filterom (Samo UA-KIL60E)	16
	Zadnji panel (Samo UA-KIL80E)	
7	Kutija za prašinu (Samo UA-KIL80E)	17
8	Pred-filter (Samo UA-KIL80E)	18
9	Jedinica za generisanje jonskog plasmacluster	19

LAMPA ODRŽAVANJA FILTERA

Kada je period kumulativne radnje ili period zadržavanja vode duži od otprilike 720 sati, lampa održavanja filtera će se uključiti.

- Lampa je isključena kada nema vode. (Samo UA-KIL80E)
- Neće se izračunavati vreme kada je proizvod isključen.
- 30 dana × 24 sata = 720 sati

Ovo je podsetnik za izvršavanje održavanja opisujući filter i tacnu ovlaživanja, glavno telo, zadnji panel i senzore.

Posle izvršavanja održavanja, ponovo podesite lampu filtera za održavanje.

PONOVO PODEŠAVANJE



GLAVNO TELO

Obrišite sa suvom, mekom krpom.



REZERVOAR ZA VODU

Isperite unutrašnjost sa vodom.



NAPOMENA Kako čistiti za uklanjanje prljavštine.

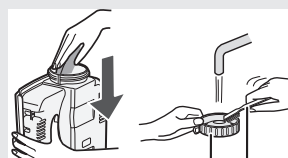

Poklopac rezervoara Četkica za zube

Očistite unutrašnjost rezervoara za vodu sa mekanim sunderom i poklopcem rezervoara sa štapićima za uši ili četkicom za zube.

FILTER POVEĆAVANJA VLAŽNOSTI / TACNA POVEĆAVANJA VLAŽNOSTI

1. Uklonite filter za povećavanje vlažnosti i tacnu.

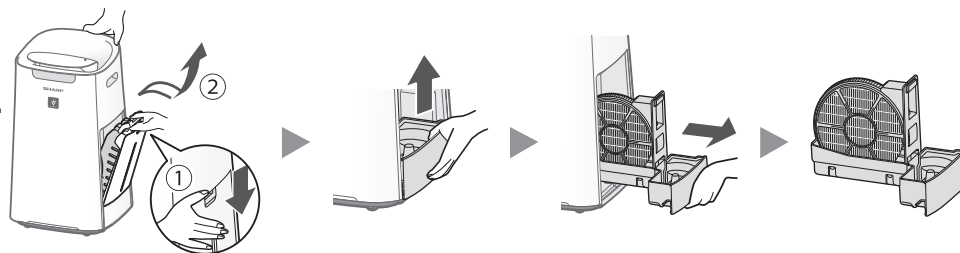

2. Isperite sa dosta vode.

- Ne uklanjajte plovak i valjke. Ako otpadnu, pogledajte ispod.

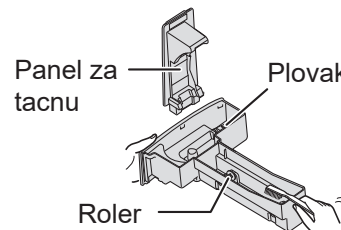
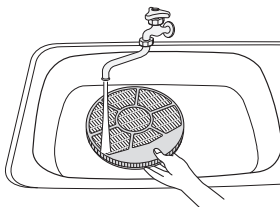

3. Prikačite filter za povećavanje vlažnosti i tacnu.

- Nakon održavanja, pravilno ponovo prikačite delove.

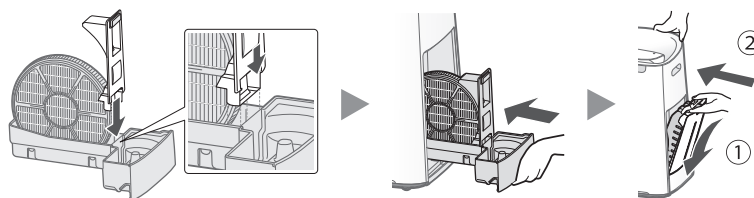

NAPOMENA Kako čistiti za uklanjanje prljavštine.

	Kuhinjski deterdžent (samo tacna za ovlaživanje)	Limunska kiselina (dostupna u nekim prodavnicama)	100% sok od limuna bez pulpa
1	1. Na pola napunite tacnu sa vodom. 2. Dodajte malo kuhinjskog deterdženta.	2 1/2 šolje vode 3 kašičice	3 šolje vode 1/4 šolja
2	Natopite 30 minuta.	Natopite 30 minuta. (Kada koristite sok od limuna kao rastvor za čišćenje od kamenca, sačekajte još.)	
3	Isperite kuhinjski deterdžent ili rastvor za kamenac čistom vodom.		

NAPOMENA Kako instalirati plovak i valjke

Plovak

3. Ubacite tabulator na drugu stranu plovka u rupu.

2. Ubacite tabulator plovka u rupu.

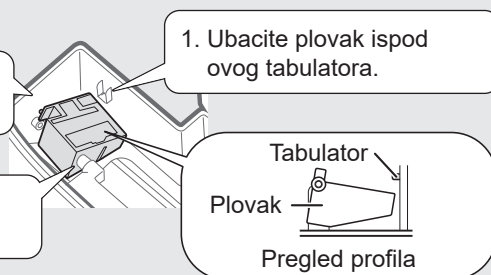

Valjak

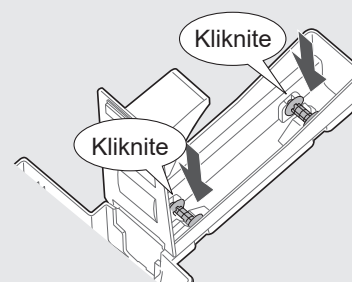

SENZORI

Nežno uklonite prašinu sa alatom za čišćenje kao što je usisivač.



NAPOMENA Kako čistiti za uklanjanje prljavštine.

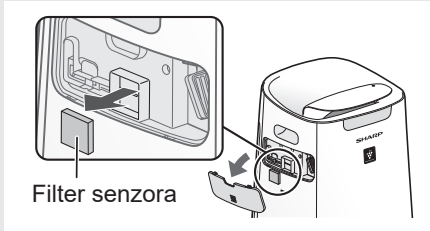

1. Uklonite poklopac jedinice.
2. Uklonite filter senzora.
3. Ako je filter senzora jako prljav, operite ga vodom i skroz ga osušite.

HEPA FILTER / FILTER MIRISA

Uklonite prašinu sa filtera.

HEPA filter

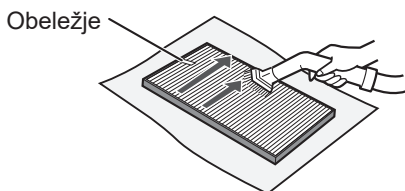

Očistite samo obeleženu površinu. Ne čistite suprotnu površinu. Filter je osetljiv, pazite da ga ne pritisnete previše.

Filter za miris

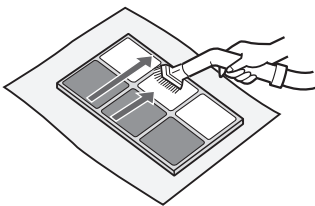

Obe površine mogu da se očiste. Filter je možda polomljen ako se previše pritiska primeni nad njim, pa vas molimo da pažljivo njime rukujete.

NAPOMENA

- Ne perite filtere. Ne izlažite sunčevoj svetlosti. (U suprotnom ovi filteri mogu da izgube efikasnost.)
- Neki mirisi apsorbovani od strane filtera će se raspršiti tokom vremena, izazivajući dodatni miris. U zavisnosti od uslova korišćenja i naročito ako se proizvod koristi u okolini koja je znatno opasnija od normalnog domaćinstva, ovi mirisi mogu da postanu приметni pre nego što se očekuje. Zamenite filter u ovim slučajevima ili ako prašina ne može da se ukloni nakon održavanja.

ZADNJI PANEL SA PRED-FILTEROM (Samo UA-KIL60E)

Nežno uklonite prašinu sa alatom za čišćenje kao što je usisivač.

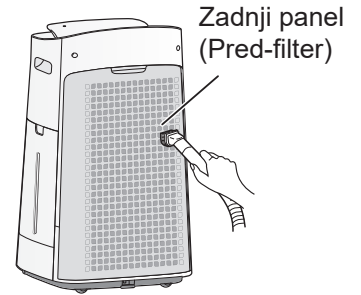

NAPOMENA

- Ne primenjujte pritisak kada ribate zadnji deo panela.
- Kako čistiti za uklanjanje prljavštine.
 1. Dodajte malu količinu kuhinjskog deterdženta u vodu i zaronite na oko 10 minuta.
 2. Isperite kuhinjski deterdžent čistom vodom.
 3. Potpuno osušite filter u dobro provetrenom području.

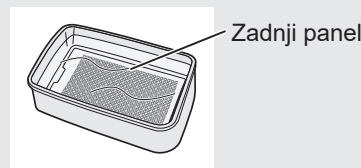

ZADNJI PANEL (Samo UA-KIL80E)

Nežno uklonite prašinu sa alatom za čišćenje kao što je usisivač.

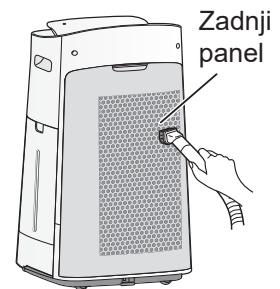

KUTIJA ZA PRAŠINU (samo UA-KIL80E)

SVETLO PONOVOG PODEŠAVANJA KUTIJE ZA PRAŠINU

Kada se svetlo ponovnog podešavanja kutije za prašinu uključi, molimo da uklonite prašinu iz kutije za prašinu.

- Lampa će se uključiti na svakih 6 meseci ako se proizvod koristi 24 sata na dan.



1. Uklonite zadnji panel.

2. Uklonite kutiju za prašinu.

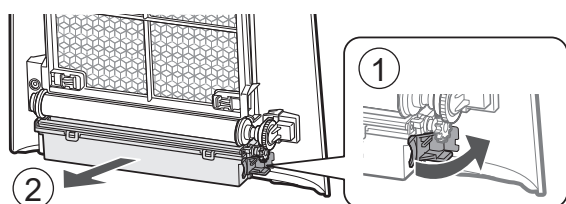

3. Bacite prašinu iz kutije za prašinu.

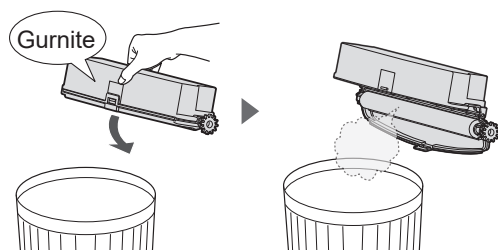

4. Zatvorite poklopac kutije za prašinu.

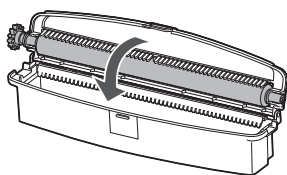

5. Instalirajte kutiju za prašinu.

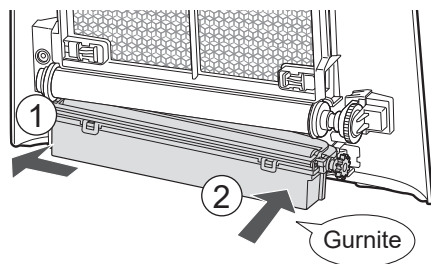

6. Instalirajte zadnji panel.

7. Ponovo podesite svetlo za ponovno podešavanje kutije za prašinu.

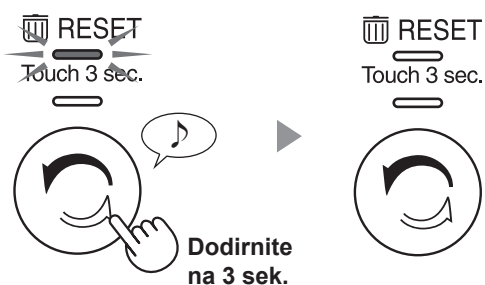

NAPOMENA Kako čistiti i uklanjati prljavštinu.

1. Uklonite četku.

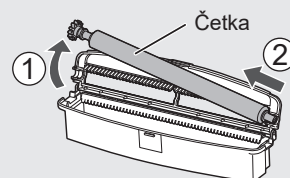

2. Operite sa vodom.

- Skroz ih osušite.

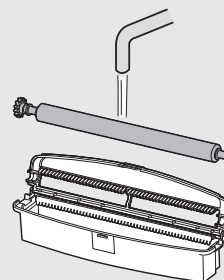

3. Prikačite četku.

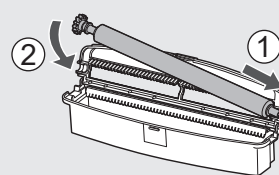

PRED-FILTER (samo UA-KIL80E)

1. Uklonite zadnji panel i kutiju za prašinu.

2. Uklonite bravu pred-filtera.

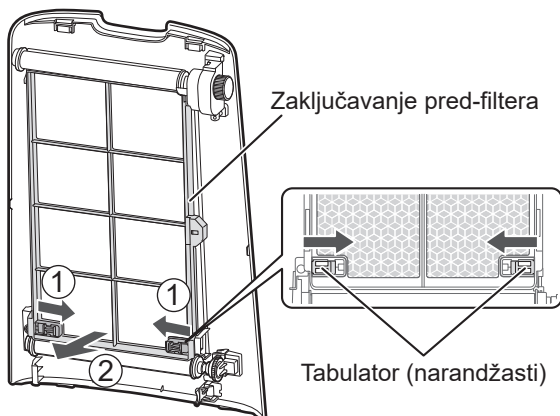

3. Uklonite otvor.

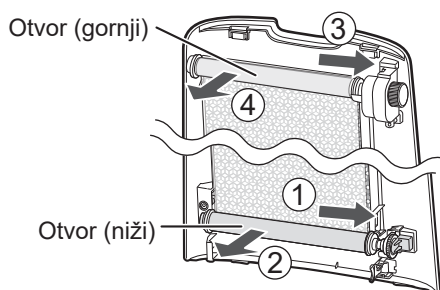

4. Uklonite poklopac i izvucite pred-filter iz poklopca.

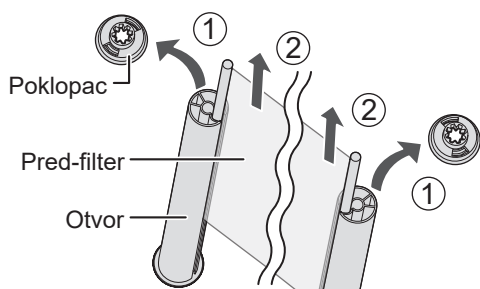

5. Umočiti i čistiti pred-filter.

1. Dodajte malu količinu kuhinjskog deterdženta u vodu i zaronite na oko 10 minuta.
2. Isperite kuhinjski deterdžent čistom vodom.
3. Skroz ga osušite.

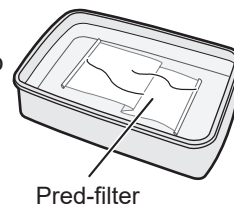

NAPOMENA

- Ne čistite ga previše. Ne perite ga sa mašinom za pranje. (U suprotnom može da izazove štetu.)
- Ne sušite ga fenom. (U suprotnom može da izazove skupljanje.)

6. Ubacite pred-filter otvor u žleb otvora.

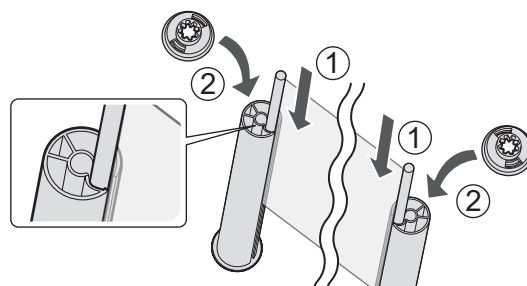

7. Prikačite otvor (gornji) na zadnji panel.

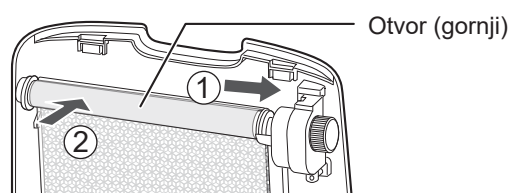

8. Uvijte pred-filter.

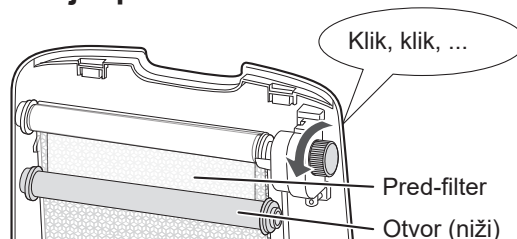

9. Povucite otvor (donji) i prikačite zadnji panel.

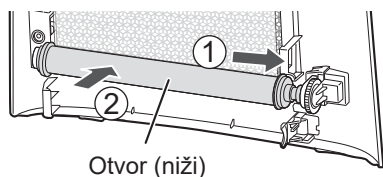

10. Instalirajte bravu pred-filtera.

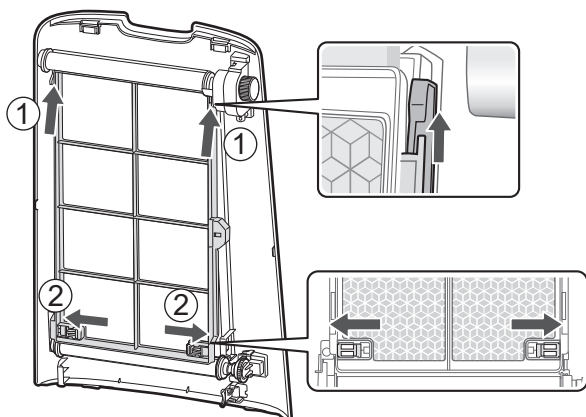

11. Instalirajte kutiju za prašinu i zadnji panel.

JONSKI PLASMA CLUSTER JEDINICA ZA GENERISANJE (Odeljak elektrode)

1. Uklonite poklopac jedinice i izvučite držač jedinice.

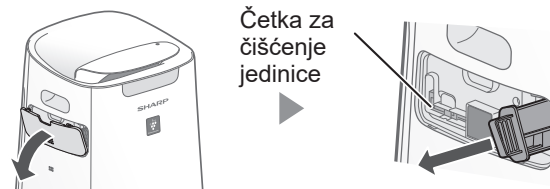

2. Uklonite prašinu iz odeljka elektroda.

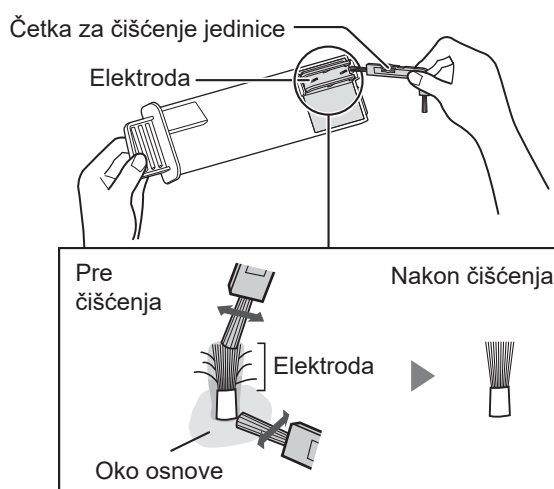

3. Ubacite držač jedinice u proizvod i instalirajte poklopac jedinice.



NAPOMENA

- Ne čistite ni sa čim drugim osim sa četkom za čišćenje jedinice. To može da dovede do greške u jedinici.
- Savijena elektroda može da se odseče i ispusti u toku procesa čišćenja, ali to neće promeniti učinak.
- Ne dodirujte elektrode direktno. To može da dovede do bola / svraba.
- Ne menjajte odeljak elektrode. To može da je ošteti.
- Ne dodirujte terminale povezivanja. To može da ih ošteti.

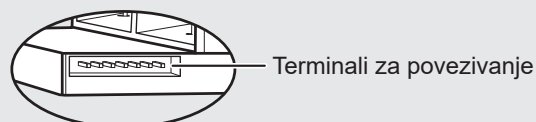

ZAMENA

Uvek se postarajte da uklonite utičnicu iz ulaza u zidu.



FILTERI

ŽIVOTNI VEK FILTERA

Životni vek zavisi od okoline sobe, uslova korišćenja i lokacije proizvoda.

Životni vek HEPA filtera i filtera za miris i sugestije za zamenu su bazirane na čišćenju sobe u kojoj se 5 cigareta puši na dan i prikupljanje prašine glavnog proizvoda i učinak mirisa koji je pao na pola novog filtera.

Preporučujemo zamenu filtera češće ako se proizvod koristi u uslovima znatno jačim (PM2,5 itd.) od normalnog domaćinstva.

- HEPA filter: oko 10 godina nakon otvaranja
- Filter sa mirisom: oko 10 godina nakon otvaranja
- Filter za poboljšanje vlažnosti: oko 10 godina nakon otvaranja

Model zamene filtera

Savetujte se sa prodavcem kada kupujete filter za zamenu.

Zamena Filter	UA-KIL80E	UA-KIL60E
HEPA filter (1 jedinica)	UZ-KIL8HF	UZ-HD6HF
Filter za miris (1 jedinica)	UZ-HG6DF	
Filter za vlažnost (1 jedinica)	UZ-KIL8MF	

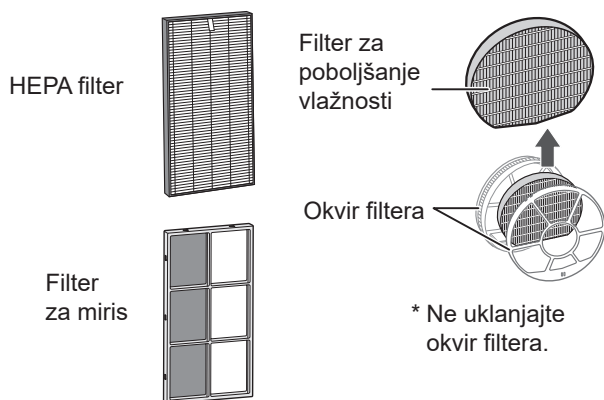

Uklanjanje filtera

Uklonite korišćene filtere u skladu sa lokalnim zakonima i regulativama.

HEPA filter materijal:

- Polipropilen
- Polietilen

Filter materijal sa mirisom:

- Papir
- ABS smola

Materijal filtera za poboljšanje vlažnosti:

- Poliester
- Veštačka svila

JONSKI PLASMACLUSTER JEDINICA ZA GENERISANJE

LAMPA JEDINICE ZA ZAMENU

Kada ukupno vreme rada prevazilazi 17.500 sati, lampa jedinice za zamenu će blještati da ukaže da je jedinici generisanja jonskog plasmaclustera potrebna zamena.

Vreme rukovanja	
17.500 sati UNIT Sporo blješti	Zamenite jedinicu generisanja jonskog plasmaclustera
19.000 sati UNIT Brzo blješti	Nijedan jonski plasmacluster neće biti otpušten od strane jedinice generisanja jonskog plasmaclustera.

* Vreme zamene nije u vezi sa izabranim režimom rada.

Model jedinice generisanja zamene jonskog plasmaclustera

Savetujte se sa prodavcem kada kupujete zamenu za jedinicu generisanja jonskog plasmaclustera.

UZ-C90M

Uklanjanje jonskog plasmaclustera

Uklonite klješta držača jedinice (1) i uklonite jedinicu generisanja jonskog plasmaclustera (2).

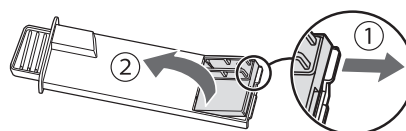

Prikačite novu jedinicu.

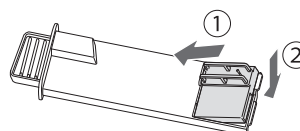

Jedinica za generisanje

Uklonite korišćenu jedinicu generisanja jonskog plasmaclustera u skladu sa lokalnim zakonima i regulativama.

materijal:

- Polibutilen tereftalat
- elektronski delovi

REŠAVANJE PROBLEMA

Pre nego što pozove servisiranje, molimo pregledajte grafikon Rešavanje problema koji se nalazi ispod, jer problem možda nije greška u proizvodnju.

Miris i dim ostaju.

- Proverite filtere. Ako izgledaju previše prljavo, obrišite ili ih zamenite.

Vazduh pušten iz proizvoda ima miris.

- Proverite da vidite da li su filteri izuzetno prljavi.
- Očistite ili zamenite filtere.
- Koristite samo svežu vodu iz česme. Korišćenje drugih izvora vode rizikuje da dođe do pojave buđi, gljivica ili bakterija.

Proizvod ne radi kada je dim od cigarete u vazduhu.

- Postarajte se da proizvod bude instaliran na lokaciji na kojoj senzori mogu da otkriju dim od cigarete.
- Proverite da li su otvori senzora osetljivog na prašinu blokirani ili zapušeni. Ako su blokirani ili zapušeni, očistite filter senzora ili zadnji panel.

Miris iz novog proizvoda i/ili filtera.

- Odmah nakon uklanjanja plastične kese, određeni miris može da se pojavi. Ovaj miris nije opasan za učinak filtera ili ljudsko izlaganje.

Proizvod pušta zvuk kao klik ili odbrojavanje.

- Proizvod može da načini zvuk kao klik ili odbrojavanje kada generiše jone.

Indikator čišćenja je plav ili isključen čak i kada vazduh nije čist.

- Vazduh je možda prljav kada je proizvod uključen. Isključite proizvod, sačekajte minut a zatim ga ponovo uključite.

Indikator čišćenja je crven čak i kada je vazduh čist.

- Prljavi ili zapušteni otvori senzora osetljivog na prašinu utiču na rukovanje senzora. Nežno očistite filter senzora ili zadnji panel.

Indikator za čišćenje često menja

boju.

- Indikator za čišćenje automatski menja boju kad senzor osetljiv na prašinu ili senzor za miris detektuju nečistoće. Ako ste zabrinuti za promene, možete da promenite senzor za osetljivost. (Strana 12, 13)

Lampa za održavanje filtera je uključena.

- Uvek nakon izvršavanja održavanja ili zamene filtera za poboljšanje vlažnosti povežite kabl za napajanje na izlaz a zatim pritisnite dugme ponovnog podešavanja filtera. (Strana 14)

Prednji prikaz je isključen.

- Kada je kontrola svetla podešena na „automatski“, svetlo se automatski isključuje kada je prostorija tamna ili se radi u režimu spavanja. Pored toga, kada je kontrola svetla podešena na „isključiti“, svetlo je uvek isključeno. Ako ne želite da svetlo bude isključeno, podesite kontrolu svetla na „zatamnjenje“ podešavanje. (Strana 12, 13)

Prednji prikaz ne odgovara vremenskom izveštaju ili drugom hidrometru ili termometru u sobi.

- Spoljašnja i unutrašnja kao i kućna okolina (jačina saobraćaja u blizini, broj aparata u domu, itd.) mogu da izazovu čitanje koje je drugačije od tih podataka.
- Postoji razlika u nivou u okviru iste sobe.

Indikator poboljšanja vlažnosti na prednjem prikazu se ne pali kada je rezervoar prazan.

- Soba je došla do odgovarajućeg nivoa poboljšanja vlažnosti i prestala je da poboljšava vlažnost.
- Proverite stirofomski plovak za prljavštinu. Očistite tacnu za poboljšanje vlažnosti. Postarajte se da proizvod bude na ravnoj površini.

Nivo vode u rezervoaru se ne smanjuje ili se sporo smanjuje.

- Proverite da vidite da li je tacna za poboljšanje vlažnosti i rezervoar za vodu pravilno instaliran. Proverite filter za poboljšanje vlažnosti.
- Ako je filter izuzetno prljav, obrišite ili ga zamenite.







Rukovanje je zaustavljeno na pola. Nema projektovanog protoka vazduha iz izlaza za vazduh. (Samo UA-KIL80E)

- U toku pred-filter automatskog čišćenja, trenutna radnja će se zaustaviti. Automatsko čišćenje pred-filtera će raditi na oko 8 minuta dok indikator automatskog čišćenja pred-filtera blješti.

Automatska funkcija čišćenja pred-filtera neće raditi. (Samo UA-KIL80E)

- Da li je interval pred-filtera automatskog čišćenja podešen na 720 sati? Možete da podesite interval na 48 sati ili 720 sati. (Strana 12, 13)
- Da li je mračno u sobi? Automatsko čišćenje pred-filtera se neće pokrenuti ako je mračno u sobi.
- Da li je vazduh u sobi prljav? Automatsko čišćenje pred-filtera se neće pokrenuti ako indikator čišćenja blješti.
- Da li su dugmad pritisnuta? Ako je neko dugme pritisnuto, automatsko čišćenje pred-filtera se neće pokrenuti još 10 minuta.

PRIKAZ GREŠKE

	<ul style="list-style-type: none"> • Koncentracija jonskog plasmaclusterata opada. ⇒ Održavajte jedinicu za generisanje jonskog plasmaclusterata (odeljak elektrode).
 (Samo UA-KIL80E)	<ul style="list-style-type: none"> • Postarajte se da zadnji panel bude pravilno instaliran.
	<ul style="list-style-type: none"> • Postarajte se da filter za povećanje vlažnosti, tacna za povećanje vlažnosti i roler budu pravilno instalirani a zatim ponovo UKLJUČITE napajanje.
 (Samo UA-KIL80E)	<ul style="list-style-type: none"> • Postarajte se da pred-filter bude pravilno instaliran. • Postarajte se da kutija za prašinu bude pravilno instalirana. • Postarajte se da četka u kutiji za prašinu bude pravilno instalirana.
	<ul style="list-style-type: none"> • Postarajte se da jedinica za generisanje jonskog plasmaclusterata bude pravilno ubačena. ⇒ Izvucite jedinicu za generisanje jonskog plasmaclusterata i ubacite je na kraj ponovo a zatim izvršite radnju ponovo.
	<ul style="list-style-type: none"> • Isključite proizvod, sačekajte minut a zatim uključite ponovo proizvod.

SPECIFIKACIJE

Model		UA-KIL80E			UA-KIL60E		
Dovod napajanja		220 - 240 V ~ 50 - 60 Hz					
Prilagođavanje brzine ventilatora		MAKS	SREDNJE	NISKO	MAKS	SREDNJE	NISKO
ČIŠĆENJE VAZDUHA	Brzina ventilatora (m ³ / satu)	498	258	90	408	222	90
	Rangirana snaga (W)	103	29	6,4	61	19	5,5
	Nivo buke (dBA) *1	55	44	21	51	41	20
ČIST VAZDUH I OVLAŽIVAČ	Brzina ventilatora (m ³ / satu)	378	258	96	360	240	90
	Rangirana snaga (W)	49	31	7,5	42	23	6,5
	Nivo buke (dBA) *1	48	44	23	48	42	21
	Vlažnost (mL / hour) *2	700	540	230	660	500	230
Pripravnost pri napajanju (w)		1,2			1,0		
Preporučena veličina sobe (m ²) *3		~ 62			~ 50		
Preporučena veličina sobe za jonski plasmacluster velike gustine (m ²) *4		~ 35			~ 26		
Kapacitet rezervoara za vodu (L)		Oko 3,6					
Senzori		Osetljiva prašina / Miris / Svetlo / Temperatura i vlažnost					
Tip filtera		HEPA*5 / Mirisni / Vlažni					
Dužina kabla (m)		2,0					
Dimenzije (mm)		400 (Š) × 359 (D) × 693 (V)			400 (Š) × 339 (D) × 686 (V)		
Težina (kg)		Oko 11,8			Oko 10,8		

*1 • Nivo buke se meri na osnovu JEM1467 standarda Asocijacije japanskih električnih proizvođača.

*2 • Količina vlažnosti se menja u skladu sa temperaturom unutra i spolja i vlažnošću.

Količina vlažnosti se povećava ako temperatura raste ili se vlažnost smanjuje.

Količina vlažnosti se smanjuje kako se temperatura smanjuje ili vlažnost raste.

• Uslovi za merenje: 20 °C, 30 % vlažnosti (prema JEM1426).

*3 • Preporučena veličina sobe odgovara radu proizvoda sa maksimalnom brzinom ventilatora.

• Preporučena veličina sobe je područje u kojem data količina čestica prašine može da se ukloni za 30 minuta (prema JEM1467).

*4 • Veličina sobe u kojoj otprilike 25.000 jona po kubnom centimetru može da se izmeri u centru sobe kada se proizvod stavi pored zida, radi u MED podešavanjima režima i pri visini je od oko 1,2 metara od poda.

*5 • Filter uklanja više od 99,97% čestica od najmanje 0,3 mikrona veličine (prema JEM1467).

Pripravnost pri napajanju

Kada je utičnica proizvoda ubačena u izlaz na zidu ona troši pripravnost napajanja kako bi se rukovalo električnim kolom.

Da bi se sačuvala energija, isključite kabl za napajanje kada se proizvod ne koristi.

MEMO



SDA/MAN/0203



TINS-B374KKRZ 20L — ①

FACTORY
USE ONLY



Sharp Consumer Electronics
Poland sp. z o.o.

Ostaszewo 57B, 87-148 Łysomice,
Poland

SHARP CORPORATION
OSAKA, JAPAN

SDA/MAN/0203

www.sharpconsumer.eu

SHARP

Ovaj dokument je originalno proizveden i objavljen od strane proizvođača, brenda Sharp, i preuzet je sa njihove zvanične stranice. S obzirom na ovu činjenicu, Tehnoteka ističe da ne preuzima odgovornost za tačnost, celovitost ili pouzdanost informacija, podataka, mišljenja, saveta ili izjava sadržanih u ovom dokumentu.

Napominjemo da Tehnoteka nema ovlašćenje da izvrši bilo kakve izmene ili dopune na ovom dokumentu, stoga nismo odgovorni za eventualne greške, propuste ili netačnosti koje se mogu naći unutar njega. Tehnoteka ne odgovara za štetu nanесenu korisnicima pri upotrebi netačnih podataka. Ukoliko imate dodatna pitanja o proizvodu, ljubazno vas molimo da kontaktirate direktno proizvođača kako biste dobili sve detaljne informacije.

Za najnovije informacije o ceni, dostupnim akcijama i tehničkim karakteristikama proizvoda koji se pominje u ovom dokumentu, molimo posetite našu stranicu klikom na sledeći link:

<https://tehnoteka.rs/p/sharp-preciscivac-vazduha-ue-kil60e-ws01-akcija-cena/>