

## Uputstvo za upotrebu

SHARP prečišćivač vazduha UA-KIN50E-W

# SHARP



Tehnoteka je online destinacija za upoređivanje cena i karakteristika bele tehnike, potrošačke elektronike i IT uređaja kod trgovinskih lanaca i internet prodavnica u Srbiji. Naša stranica vam omogućava da istražite najnovije informacije, detaljne karakteristike i konkurentne cene proizvoda.

Posetite nas i uživajte u ekskluzivnom iskustvu pametne kupovine klikom na link:

<https://tehnoteka.rs/p/sharp-preciscivac-vazduha-ua-kin50e-w-akcija-cena/>

# SHARP

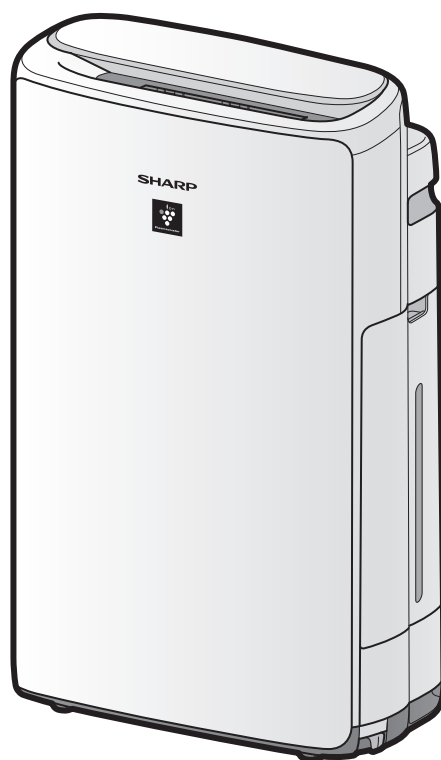

## Operation Manual

UA-KIN50E, UA-KIN40E

Air Purifier with Humidifying Function

EN

DE

ES

FR

IT

NL

PL

# ENGLISH

Thank you for purchasing this SHARP Air Purifier.  
Please read this manual carefully before using the product.  
This manual should be kept in a safe place for handy reference.

## CONTENTS

IMPORTANT SAFETY INSTRUCTIONS .....	THE CURRENT PAGE
OPERATION PRINCIPLE .....	4
PART NAMES .....	6
BEFORE FIRST USE .....	9
OPERATION .....	10
CARE AND MAINTENANCE .....	14
REPLACEMENT .....	18
TROUBLESHOOTING .....	19
SPECIFICATIONS .....	21

## IMPORTANT SAFETY INSTRUCTIONS

Always follow basic safety precautions when using electrical appliances, including the following:

### WARNING

Always observe the following to reduce the risk of electrical shock, fire, or injury:

### OPERATION

- Read all instructions before using the product.
- Use only a 220 - 240 volt outlet.
- Do not use the product if the power cord or plug is damaged or if the connection to the wall outlet is loose.
- Periodically remove dust from the plug.
- When removing the power plug, always hold the plug and never pull on the cord. Failure to do so can cause a short circuit resulting in electrical shock or fire.
- Be careful not to damage the power cord. When removing the product, do not

damage the power cord with the casters. Failure to do so can cause electric shock, heat generation, or fire.

- Do not remove the plug when your hands are wet.
- Be sure to remove the power plug when refilling the Water Tank, before performing maintenance, when removing and attaching and replacing the filter and when not using for a long time. Failure to do so can cause a short circuit resulting in electrical shock or fire.
- If the power cord is damaged, it must be replaced by the manufacturer, its service agent, a Sharp authorized Service Centre or similarly qualified persons in order to avoid a hazard. Contact the nearest Service Centre for any problems, adjustments, or repairs.
- Do not repair or disassemble the product yourself.
- Do not insert fingers or foreign objects into the Air Inlet or Air Outlet.

- Do not expose the product to water. Doing so can cause a short circuit or electrical shock.
- When carrying the product, first remove the Water Tank and Humidifying Tray, and then hold the product by the handles on both sides.
- Do not drink the water in the Humidifying Tray or Water Tank.
- Replace the water in the Water Tank daily with fresh tap water, and regularly clean the Water Tank and Humidifying Tray. When the product is not in use, dispose of the water in the Water Tank and Humidifying Tray. Leaving water in the Water Tank or Humidifying Tray can cause mold, bacteria, and bad odours. In rare cases, such bacteria can be a health hazard.
- This appliance can be used by children aged from 8 years and above and persons with reduced physical, sensory or mental capabilities or lack of experience and knowledge if they have been given supervision or instruction concerning use of the appliance in a safe way and understand the hazards involved. Children shall not play with the appliance. Cleaning and user maintenance shall not be made by children without supervision.

## INSTALLATION

- Do not use this product near gas appliances or fireplaces. When the product is operated with gas appliances in same room, Ventilate a room periodically, otherwise it may cause Carbon monoxide poisoning.
- Do not operate the product in rooms where aerosol insecticides are present. Do not operate the product in rooms where there is oily residue, incense, sparks from lit cigarettes, or chemical fumes in the air.
- Keep the product away from water. Do not operate the product in places where it may get wet, such as a bathroom.

## MAINTENANCE

- Be cautious when cleaning the product. Strong corrosive cleansers can damage the exterior.

## CAUTION

### OPERATION

- Do not block the Air Inlet or Air Outlet.
- Always operate the product in an upright position.
- Do not move the product when it is in operation.
- Do not move or change the direction of the product while dragging the casters.
- If the product is on easily damaged flooring, an uneven surface, or thick-piled carpet, lift it up when moving.
- When moving the product by its casters, move it slowly and in a horizontal direction.
- Turn the product off and remove the Water Tank before moving, take care not to catch your fingers.
- Do not operate the product without the filters, the Water Tank, and the Humidifying Tray properly installed.
- When refilling the Water Tank, make sure of no water leaking from the Water Tank.
- Be sure to wipe off any excess water on the outside of the Water Tank.
- Do not use hot water (40 °C or more), chemical agents, aromatic substances, dirty water, or other damaging substances. Doing so can deform the product or cause it to malfunction.
- Use only fresh tap water. Using other water sources risks the growth of molds, fungi, or bacteria.
- Do not shake the Water Tank while holding by the carrying handle.

### INSTALLATION

- Do not place the product near or on hot objects, such as stoves or heaters, or where it may come into contact with steam.

### MAINTENANCE

- Clean the exterior with a soft cloth only. Do not use volatile fluids or detergents. The product surface may be damaged or cracked with Benzine paint thinner or polishing powder. In addition, the sensors may malfunction as a result.
- Do not scrub the Pre-Filter hard during its maintenance.

- Do not wash and reuse the HEPA filter and the Deodorizing filter. Doing so will not improve filter performance and can also cause electric shock or operating malfunctions.
- The frequency of descaling maintenance will depend on the hardness of and the impurities in the water that you use; the harder the water the more often descaling will be necessary.
- Do not use detergents other than instructed when perform maintenance of the Humidifying Tray and Cover. It may cause deformation, tarnishing, cracking (water leakage).
- Avoid spilling water when removing or cleaning the Humidifying Tray.
- Do not remove the Float and the Roller. If the Float comes off, refer to Page 15.
- Do not remove the Humidifying Filter from the Filter Frame except replacing it.

## NOTE

### What to do if the product interferes with radio or TV reception

If the air purifier interferes with radio or television reception, try one or more of the following measures:

- Adjust or reposition the receiving antenna.
- Increase the distance between the product and the radio or TV.
- Connect the equipment into an outlet on a circuit different from that of the radio or TV receiver.
- Consult the dealer or a qualified radio or TV technician.

### INSTALLATION

- Avoid locations where the sensors are exposed to direct wind. Doing so can cause the product to malfunction.
- Avoid locations where furniture, fabrics, or other objects can come in contact with the product and interfere with the intake and outtake of air.
- Avoid locations where the product is exposed to condensation or drastic changes in temperature. Appropriate room temperature is between 0 – 35 °C.

- Place the product on a level and stable surface with sufficient air circulation. Strong wind or Dust through the window may prevent the unit's air purifying performance and efficacy. When placed on heavy carpet, the product may vibrate slightly. Place the product on a level surface to avoid water leakage from the Water Tank and Humidifying Tray.
- Avoid locations that generate grease or oily smoke. Doing so can cause the product exterior to crack and the sensors to malfunction.
- The dust collecting ability of the product is effective even when the product is as close to 3 cm from the wall, the surrounding walls and floor may get dirty. Please place the product at a distance from the wall. The wall directly behind the Air Outlet may become dirty over time. When using the product for an extended period of time at the same location, periodically clean the walls adjacent to it.

### MAINTENANCE

- Follow the instructions in this manual for proper filter care and maintenance.



Attention: Your product is marked with this symbol. It means that used electrical and electronic products should not be mixed with general household waste. There is a separate collection system for these products.

## A. Information on Disposal for Users (private households)

### 1. In the European Union

IF YOU WISH TO DISPOSE OF THIS EQUIPMENT, DO NOT USE THE ORDINARY WASTE BIN, AND DO NOT PUT THEM INTO A FIREPLACE!

Used electrical and electronic equipment should always be collected and treated SEPARATELY in accordance with local law.

Separate collection promotes an environment-friendly treatment, recycling of materials, and minimizing final disposal of waste. IMPROPER DISPOSAL can be harmful to human health and the environment due to certain substances! Take USED EQUIPMENT to a local, usually municipal, collection facility, where available.

If in doubt about disposal, contact your local authorities or dealer and ask for the correct method of disposal.

ONLY FOR USERS IN THE EUROPEAN UNION, AND SOME OTHER COUNTRIES; FOR INSTANCE NORWAY AND SWITZERLAND: Your participation in separate collection is requested by law.

The symbol shown above appears on electrical and electronic equipment (or the packaging) to remind the users of this.

Users from PRIVATE HOUSEHOLDS are requested to use existing return facilities for used equipment. Return is free of charge.

If the equipment has been used for BUSINESS PURPOSES, please contact your SHARP dealer who will inform you about take-back. You might be charged for the costs arising from take-back. Small equipment (and small quantities) might be taken back by your local collection facility. For Spain: Please contact the established collection system or your local authority for take-back of your used products.

### 2. In other Countries outside the EU

If you wish to discard this product, please contact your local authorities and ask for the correct method of disposal.

For Switzerland: Used electrical or electronic equipment can be returned free of charge to the dealer, even if you don't purchase a new product. Further collection facilities are listed on the homepage of [www.swico.ch](http://www.swico.ch) or [www.sens.ch](http://www.sens.ch).

## B. Information on Disposal for Business Users.

### 1. In the European Union

If the product is used for business purposes and you want to discard it:

Please contact your SHARP dealer who will inform you about the take-back of the product. You might be charged for the costs arising from take-back and recycling.

Small products (and small amounts) might be taken back by your local collection facilities.

For Spain: Please contact the established collection system or your local authority for take-back of your used products.

### 2. In other Countries outside the EU

If you wish to discard of this product, please contact your local authorities and ask for the correct method of disposal.

# OPERATION PRINCIPLE

## FEATURES

• The illustration in this instruction manual is UA-KIN40E.

Unique Combination of Air Treatment Technologies

### Plasmacluster

Plasmacluster treats the air similar to the way nature cleans the environment by emitting a balance of positive and negative ions.

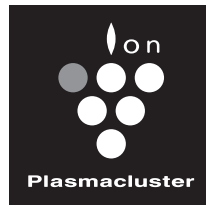

HIGH-DENSITY 25000\*

“Plasmacluster” and “Device of a cluster of grapes” are trademarks of Sharp Corporation.

\* The number in this technology mark indicates an approximate number of ions supplied into air of 1 cm<sup>3</sup>, which is measured around the centre of a room applicable floor area (at 1.2 m height above the floor) when the product is placed close to a wall at the MED mode setting.

### Triple Filtration System + Humidification

#### Pre-Filter

Pre-filter traps dust larger than approx 240 micron particles.

#### Deodorizing Filter

Deodorizing filter absorbs many common household odours.

#### HEPA Filter

HEPA filter traps 99.97% of particles as small as 0.3 microns.

#### Humidifying Function

Comfortable Humidity Indoors Keeps Your Skin and Throat Moisturized and Healthy.

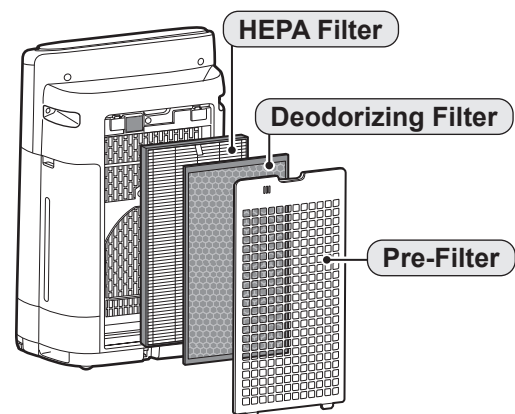

### Unique Airflow

Powerful air suction and unique airflow quickly and efficiently collect dust and other particles.

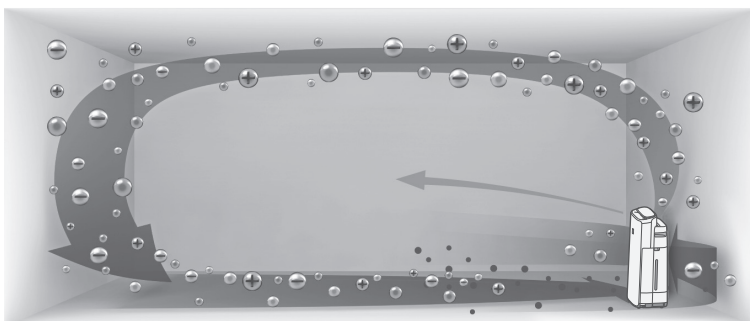

Faster airflow at a 20° angle collects dust at lower levels in the room for more effective cleaning.

Plasmacluster can remove static electricity and can thus prevent dust from attaching to walls and other surfaces.

## Please read before operating your Air Purifier

The air purifier draws in room air through the Air Inlet, circulates it through a Pre-Filter, a Deodorizing Filter and a HEPA Filter inside the product, and then discharges it through the Air Outlet. The HEPA Filter can remove 99.97% of dust particles as small as 0.3 microns that pass through the filter and also helps absorb odours.

The Deodorizing Filter gradually absorbs odours as they pass through the filter.

Some odours absorbed by the filters will break down over time, causing additional odours. Depending on usage conditions, and especially if the product is used in environments significantly more severe than a normal household, these odours may become noticeable sooner than expected. If these odours persist, replace the filters.

When minerals in tap water adhere to the filters and become a hard and white, they absorb odours in the room that can cause the emission of an unpleasant odour when the Humidifying Filter is dry. (Varies depending on water quality and other environmental factors)

If this occurs, perform the Humidifying Filter maintenance. (Page 15)

### NOTE

- The air purifier is designed to remove air-suspended dust and the odours.  
The air purifier is not designed to remove harmful gases such as carbon monoxide contained in cigarette smoke.  
The air purifier may not completely remove an odour if the source of the odour is still present.



# PART NAMES

## OPERATION PANEL

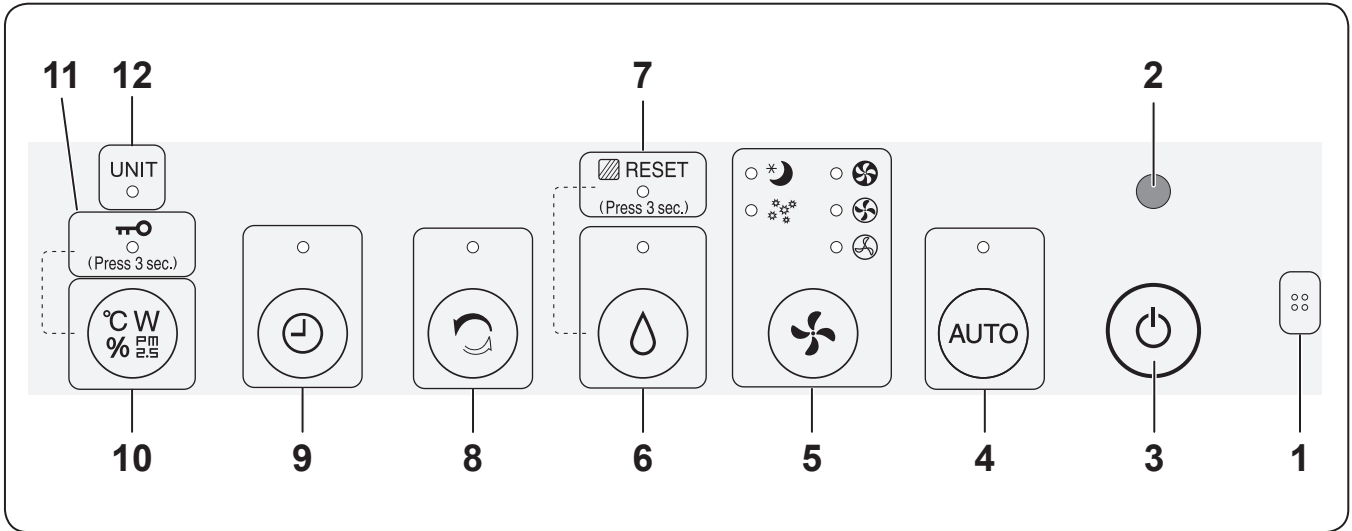

## DISPLAY

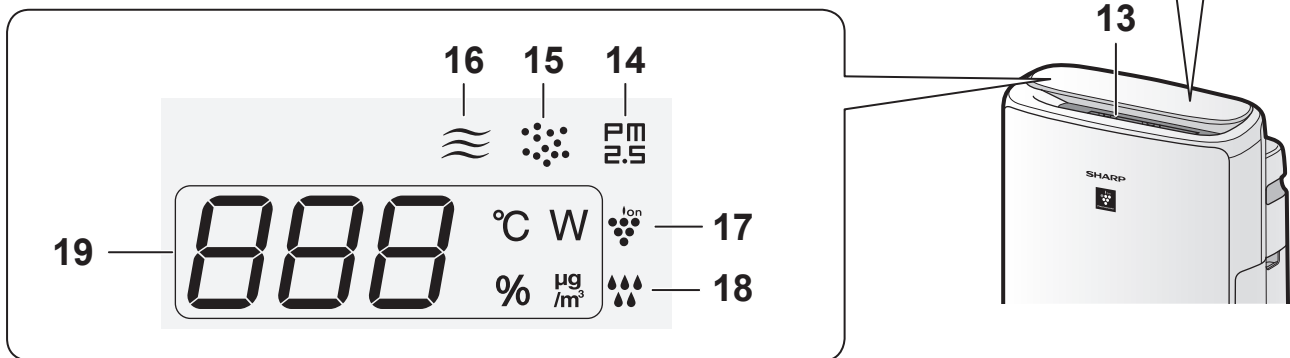

## LIGHT SENSOR

When the Light Control is set to "Auto", Display and Cleanliness Indicator will automatically switch ON or OFF based on room brightness. (Page 12)

### NOTE Detection range of Light sensor

Do not install the product in the following places. The Light Sensor may not sense correctly.

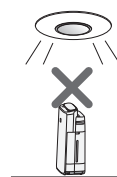

Directly under a light fixture.

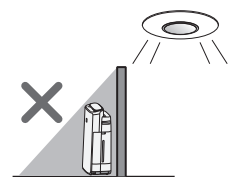

In shadow

1	<b>Sensor</b> (Internal) Odour / Temperature / Humidity
2	<b>Light Sensor</b>
3	<b>Power ON/OFF Button</b>
4	<b>AUTO Button, Lamp</b> (White)
5	<b>Mode Button, Lamps</b> (White)
6	<b>Humidify ON/OFF Button, Lamp</b> (White) ----- (Press 3 sec.) <b>Filter Reset Button</b>
7	<b>Filter Maintenance Lamp</b> (Orange)
8	<b>Clean Ion Shower Button, Lamp</b> (White)
9	<b>ON/OFF Timer Button, Lamp</b> (White)
10	<b>Switching Display Button</b> ----- (Press 3 sec.) <b>Child-Lock Button</b>
11	<b>Child-Lock Lamp</b> (White)
12	<b>Unit Replacement Lamp</b> (Red)
13	<p><b>Cleanliness Indicator</b></p> <ul style="list-style-type: none"> <li>Indicates the air purity of the room in 5 levels with colour changes.</li> </ul> <p><b>Clean</b>    Blue</p> <p>↑</p> <p>↓</p> <p><b>Impure</b>    Red (Flashing fast)</p> <p>Yellow (Flashing)</p>

14	<b>PM2.5 Indicator</b> (White) Indicates the Sensitive Dust Sensor detects microscopic dust.
15	<b>Dust Indicator</b> (White) Indicates the Sensitive Dust Sensor detects usual dust.
16	<b>Odour Indicator</b> (White) Indicates the Odour Sensor detects odours.
17	<b>Plasmacluster Ion Indicator</b> (Blue)
18	<p><b>Humidifying Indicator</b></p> <p><b>White</b>                    Humidify ON <b>Off</b>                         Humidify OFF <b>Red (Flashing)</b>        the product needs water</p>
19	<p><b>Display</b> (*The displayed numbers are approximate.)</p> <ul style="list-style-type: none"> <li><b>• Timer</b> Indicates setting time or remaining time of ON/OFF timer. <b>3H</b></li> <li><b>• Humidity*</b> Humidity 25 % to 75 % is displayed. 24 % or less <b>Lo</b> % ↔ <b>55</b> % ↔ <b>Hi</b> % 76 % or more</li> <li><b>• Temperature*</b> Temperature 0 °C to 50 °C is displayed. -1 °C or less <b>Lo</b> °C ↔ <b>25</b> °C ↔ <b>Hi</b> °C 51 °C or more</li> <li><b>• PM2.5 Concentration*</b> PM2.5 10 µg/m<sup>3</sup> to 499 µg/m<sup>3</sup> is displayed. 9 µg/m<sup>3</sup> or less <b>Lo</b> µg/m<sup>3</sup> ↔ <b>34</b> µg/m<sup>3</sup> ↔ <b>Hi</b> µg/m<sup>3</sup> 500 µg/m<sup>3</sup> or more</li> <li><b>• Wattage*</b> Indicates wattage by current operation. <b>20<sup>W</sup></b></li> </ul>

# MAIN BODY

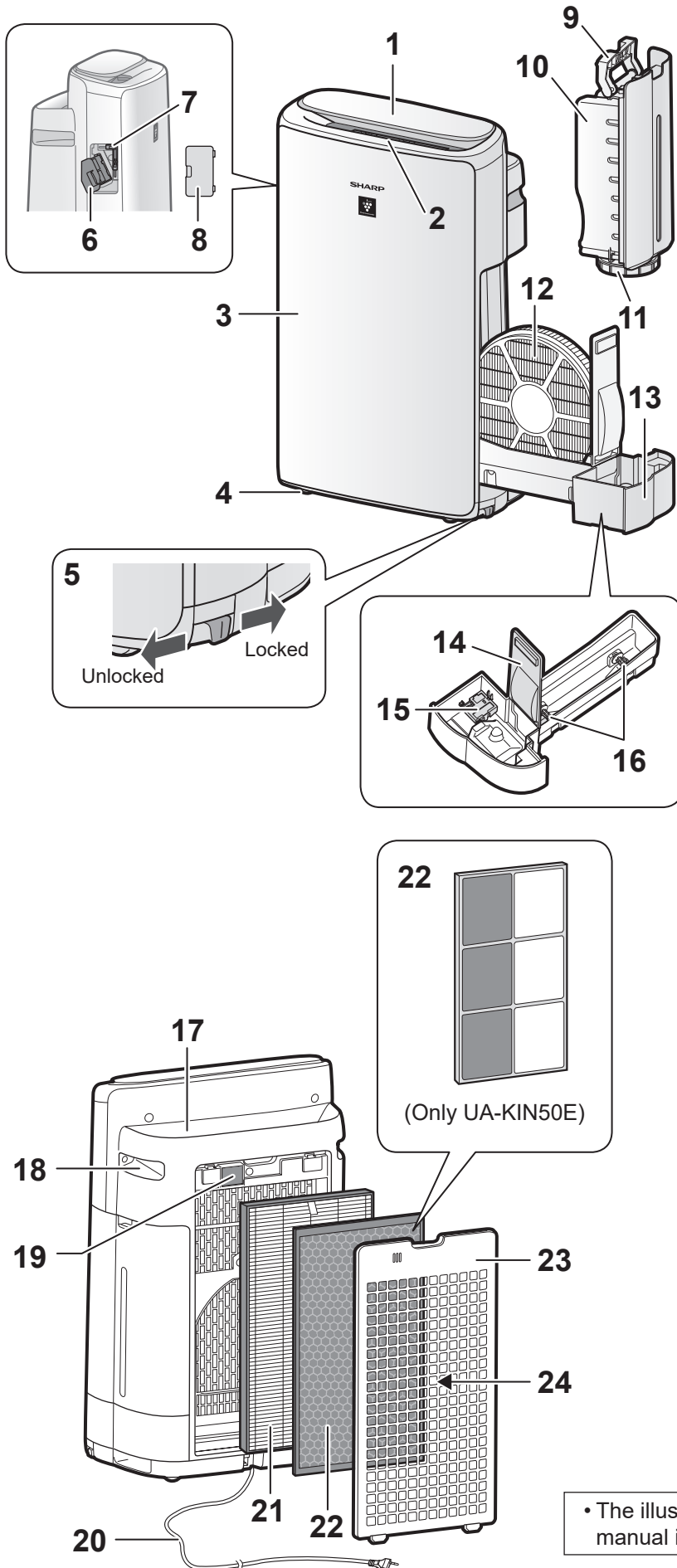

1	Operation Panel / Display
2	Air Outlet (Front)
3	Main Body
4	Caster (4 Locations)
5	Caster Stopper (Right & Left)
6	Unit* Holder (Plasmacluster Ion Generating Unit)
7	Unit* Cleaning Brush
8	Unit* Cover
9	Tank Handle
10	Water Tank
11	Tank Cap
12	Humidifying Filter
13	Humidifying Tray
14	Tray Panel
15	Float
16	Roller
17	Air Outlet (Back)
18	Handle (2 Locations)
19	Sensor Filter / Sensor (Internal) Sensitive Dust
20	Power Cord, Plug (Shape of plug depends on country.)
21	HEPA Filter
22	Deodorizing Filter
23	Back Panel
24	Air Inlet

\* The Unit refers to Plasmacluster Ion Generating Unit. (The same as below.)

• The illustration in this instruction manual is UA-KIN40E.

# BEFORE FIRST USE

Always be sure to remove the power plug from the wall outlet.



## FILTER INSTALLATION

### 1. Remove the Back Panel.

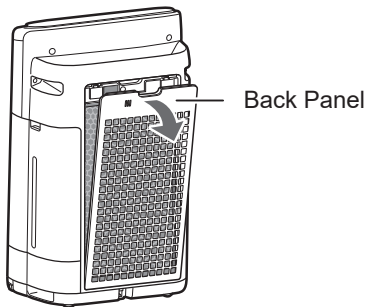

### 2. Remove the plastic bag from the each filter.

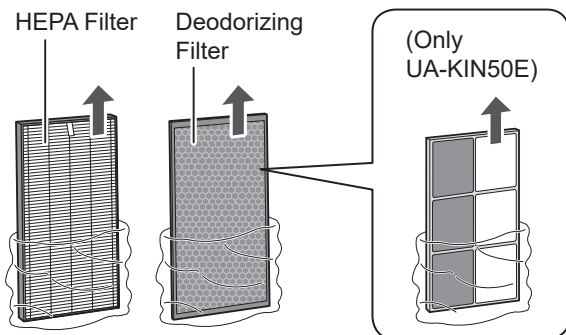

### 3. Install the filters in the correct order as shown.

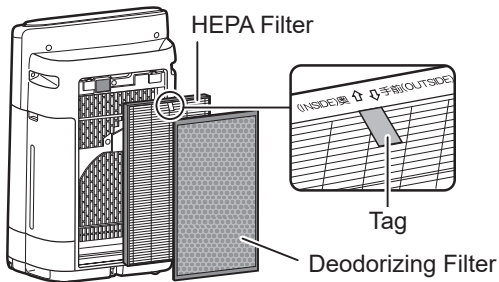

### 4. Install the Back Panel.

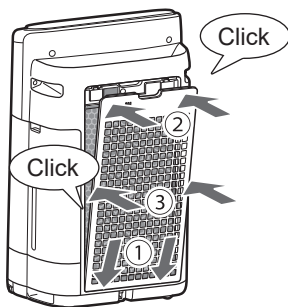

#### NOTE

- When replacing the filter, making a memo of the start of use date is recommended.

## REFILLING THE WATER TANK

### 1. Remove the Water Tank.

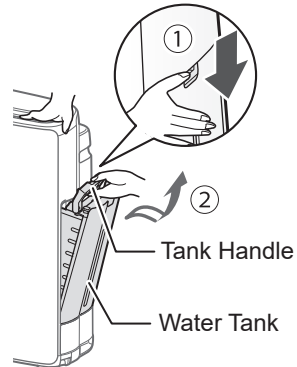

### 2. Fill the Water Tank with the tap water.

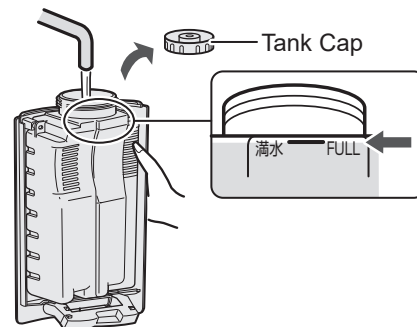

### 3. To prevent leaks, securely tighten the Tank Cap.

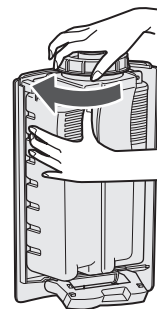

### 4. Install the Water Tank.

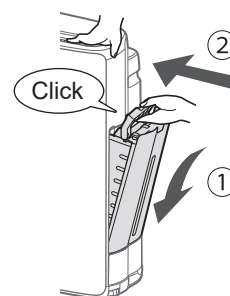

# OPERATION

## START/STOP

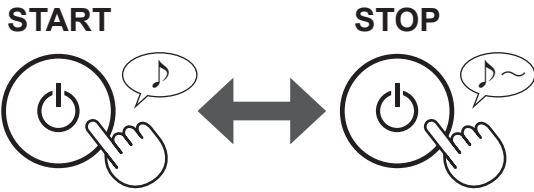

### NOTE

- When the product starts operation, the operation starts in the previous mode it was operated in.

## HUMIDIFICATION SETTING

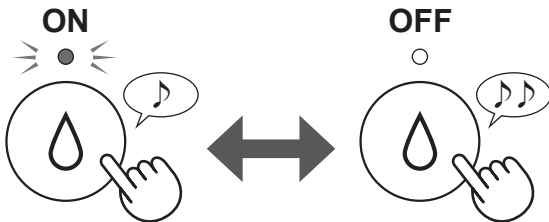

### NOTE

- When operating with Humidification ON in the modes in the table below, the product automatically controls humidity by sensing temperature and humidity. (Except MAX / MED / LOW mode.)

Temperature (T)	Humidity	
	ALL MODE*	SLEEP MODE
T < 18 °C	65 %	65 %
18 °C ≤ T < 24 °C	60 %	65 %
24 °C ≤ T < 28 °C	55 %	60 %
28 °C ≤ T	45 %	50 %

\* Except MAX / MED / LOW / SLEEP

## AUTO MODE

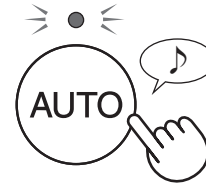

The fan speed is automatically controlled depending on the six detection. (PM2.5 / Usual dust / Odour / Temperature / Humidity / Light)

## SELECT AIR VOLUME AND MODE

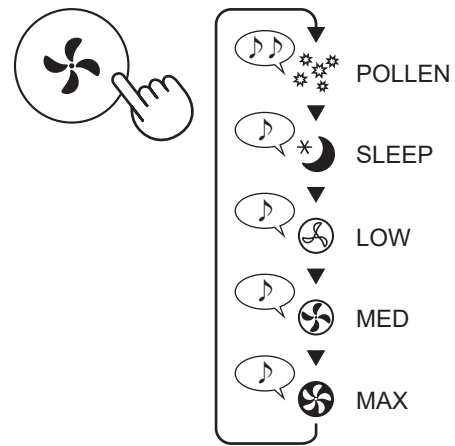

### POLLEN:

The Sensitive Dust Sensor sensitivity is automatically increased and quickly detects impurities such as dust and pollen and clean the air powerfully.

### SLEEP:

The product will operate quietly, and the fan speed is automatically switched depending on the amount of impurities in the air.

When the Light Control is set to "Auto", Display and Cleanliness Indicator automatically go off. (Page 12)

## CLEAN ION SHOWER MODE

The product releases Plasmacluster ions with strong airflow and collects dusts while decreasing static electricity for 10 minutes. After that, the Sensitive dust sensor sensitivity is automatically increased and quickly detects impurities and clean the air powerfully for 50 minutes.

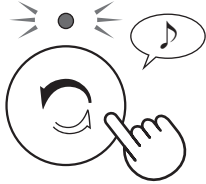

### NOTE

- When the operation finishes after 60 minutes, the product will return to the prior operation mode. It is able to change the other mode during this mode.
- The Plasmacluster ion cannot be turned "OFF".

## SWITCH DISPLAY

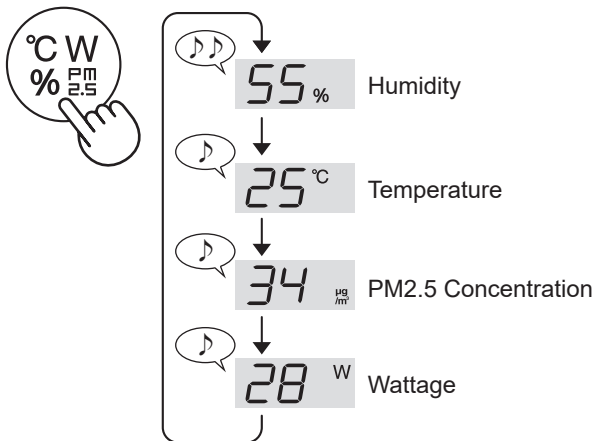

## CHILD LOCK

The operation panel will be locked.

(with the product ON or OFF)

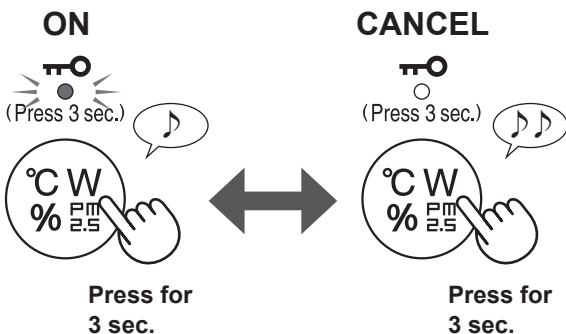

## ON/OFF TIMER

### ON TIMER:

Select the length of time you want. The product automatically starts once the selected time is passed.

### OFF TIMER:

Select the length of time you want. The product automatically stops once the selected time is reached.

(ON TIMER: with the product OFF)

(OFF TIMER: with the product ON)

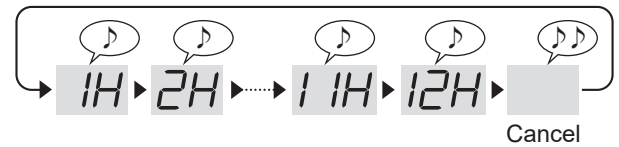
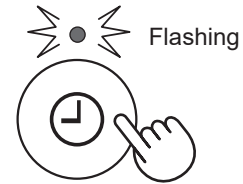

### NOTE

#### ON TIMER:

- If there is no operation in 8 seconds, the setting will be finished with a beep. The ON/OFF TIMER Lamp will be on and display the remaining hour before the operation starts.
- You may reset the timer by pressing the ON/OFF Timer Button again.

#### OFF TIMER:

- If there is no operation in 8 seconds, the setting will be finished with a beep. The Display will be back to its previous status.
- After the setting is done, press once the ON/OFF Timer Button, the remaining hour of the operation will show, and press twice, you may reset the timer.

# HOW TO CHANGE VARIOUS SETTING

You can change the functions in the table on page 12, 13.

1. (with the product OFF)

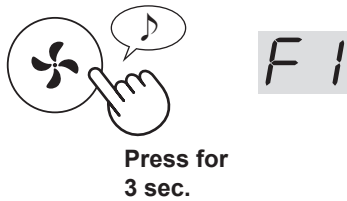

2. Select "Function number".

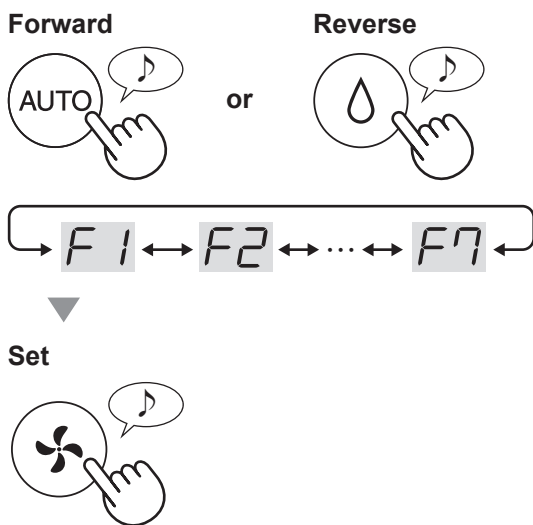

3. Select "Setting number".

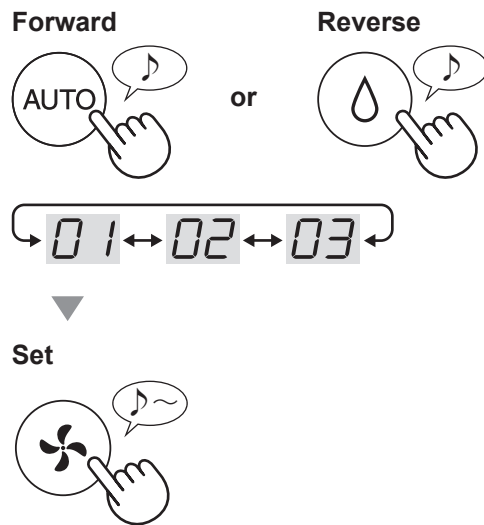

4. Press Power ON/OFF Button to finish the setting mode.



Function	Setting
<p><b>F1</b></p> <p><b>Light Control</b></p> <p>You can select the brightness of the Display and Cleanliness Indicator.</p>	<p><b>01 Turn off</b></p> <p>When set to "Turn off", the "Dim" light illuminates for 8 seconds after operation starts and then the light turns off.</p> <p>The Humidify Indicator flashes darker only when the product needs water.</p> <p>The Unit Replacement Lamp flashes darker only when the Plasmacluster Ion Generating Unit need to be replaced.</p> <p><b>02 Dim</b></p> <p><b>03 Auto (default)</b></p> <p>Light automatically switches ON or OFF based on room brightness.</p> <ul style="list-style-type: none"> <li>• Room is bright: light is ON</li> <li>• Room is dark: light is OFF</li> </ul> <p>Even though room is bright, the light will turn off when operating in sleep mode.</p>

Function	Setting
<b>F2</b> <b>Plasmacluster Ion ON/OFF</b>	<b>01 OFF</b> <b>02 ON (default)</b>
<b>F3</b> <b>Auto restart</b> If the product is unplugged or if there is a power failure, the product will resume operation with the previous settings after power is restored.	<b>01 Cancellation</b> <b>02 ON (default)</b>
<b>Adjusting sensor sensitivity (F4 - F6)</b>	
<b>F4 Light Sensor</b>	<b>01 Low</b>
<b>F5 Sensitive Dust Sensor</b>	<b>02 Standard (default)</b>
<b>F6 Odour Sensor</b>	<b>03 High</b>
<b>F7</b> <b>Sound Indicator Setting</b> You can set the product to make a beeping sound when the Water Tank is empty.	<b>01 Cancellation (default)</b> <b>02 ON</b>



# CARE AND MAINTENANCE

Always be sure to remove the power plug from the wall outlet.



## CARE INDEX

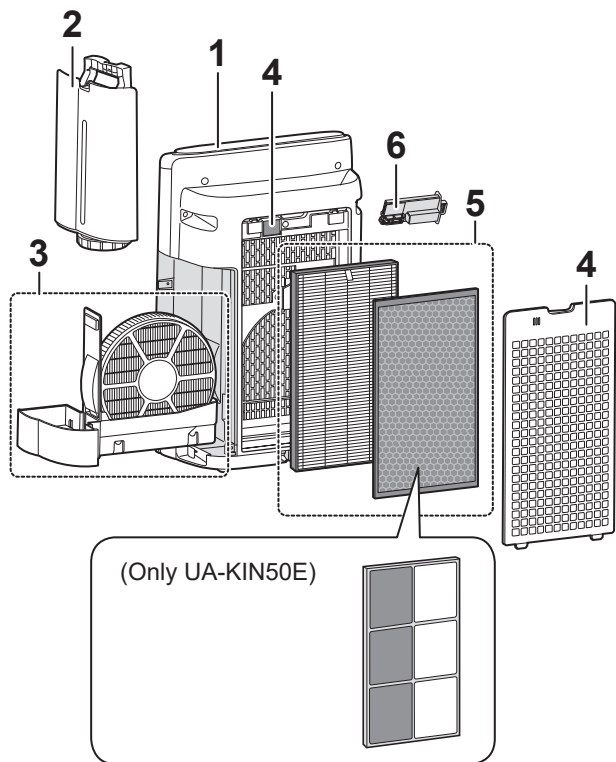

	Place	Page
1	Main Body	14
2	Water Tank	14
3	Humidifying Filter / Humidifying Tray	15
4	Back Panel / Sensors	16
5	HEPA Filter / Deodorizing Filter	16
6	Plasmacluster Ion Generating Unit	17

## MAIN BODY

Wipe with a dry, soft cloth.



## FILTER MAINTENANCE LAMP

When the cumulative operation period or the water containing period is more than approximately 720 hours, the Filter Maintenance Lamp will turn on.

- It will not calculate the time when the product is unplugged.
- 30 days × 24 hours = 720 hours

This is a reminder to perform the maintenance described Humidifying Filter and Tray, Main Body, Back Panel, and Sensors. After performing maintenance, reset the Filter Maintenance Lamp.



Press for 3 sec.



## WATER TANK

Rinse the inside with water.

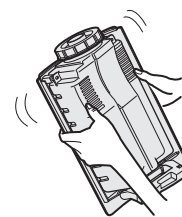

### NOTE How to clean hard to remove dirt.

Clean the inside of the Water Tank with a soft sponge and the Tank Cap with a cotton swab or toothbrush.

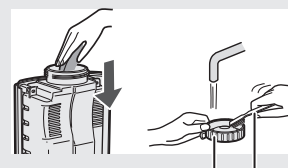

Tank Cap Toothbrush

# HUMIDIFYING FILTER / HUMIDIFYING TRAY

## 1. Remove the Humidifying Filter and Tray.

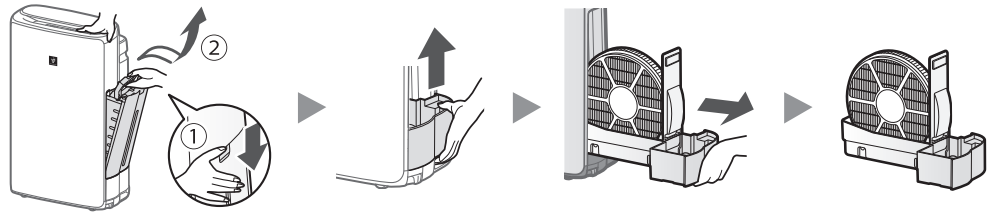

## 2. Rinse with plenty of water.

- Do not remove the Float and the Rollers. If they come off, refer to below.

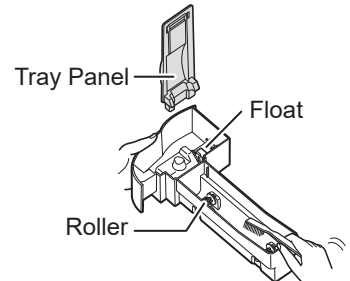
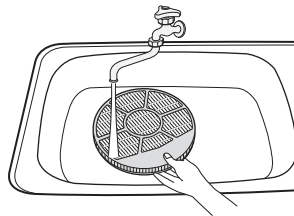

## 3. Attach the Humidifying Filter and Tray.

- After maintenance, correctly reattach the parts.

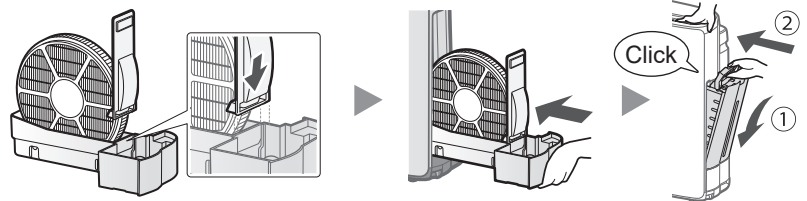

### NOTE How to clean hard to remove dirt.

	Kitchen detergent (only Humidifying tray)	Citric acid (available at some drugstores)	100% bottled lemon juice with no pulp
1	1. Fill the tray half-way with water. 2. Add a small amount of kitchen detergent.	2 1/2 cups of water  3 teaspoons	3 cups of water  1/4 cup
2	Soak for 30 minutes. 	 	Soak for 30 minutes. (When using lemon juice as your descaling solution, allow for more soak time.)
3	Rinse off the kitchen detergent or the descaling solution with clean water.		

### NOTE How to install the Float and the Rollers

#### Float

3. Insert the tab on the other side of the float into the hole.

2. Insert the tab of the float into the hole.

1. Insert the Float under this tab.

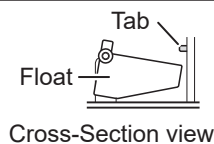

#### Roller

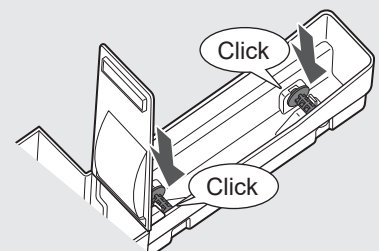

## BACK PANEL / SENSORS

Remove the dust gently with a cleaning tool such as a vacuum cleaner.

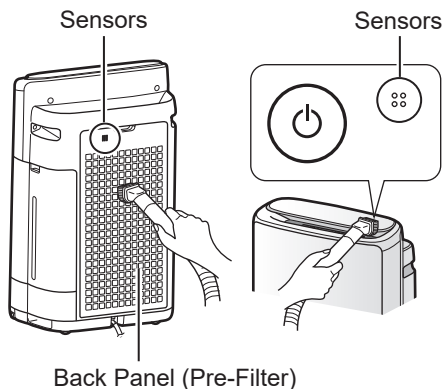

### NOTE

- Do not apply excessive pressure when scrubbing the Back Panel.

### NOTE How to clean hard to remove dirt.

#### Back Panel

1. Add a small amount of kitchen detergent to water and soak for about 10 minutes.
2. Rinse off the kitchen detergent with clean water.
3. Completely dry the filter in a wellventilated area.

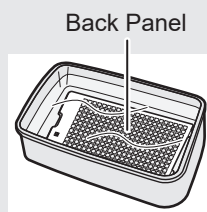

#### Sensor Filter

1. Remove the Back Panel.
2. Remove the Sensor Filter.
3. If the Sensor Filter is very dirty, wash it with water and dry it thoroughly.

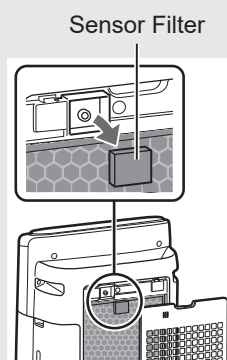

## HEPA FILTER / DEODORIZING FILTER

Remove the dust on the filters.

### HEPA Filter

Clean only the tagged surface. Do not clean up the opposite surface. The filter is fragile, so be careful not to give too much pressure.

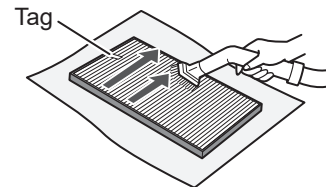

### Deodorizing Filter

Both surfaces can be cleaned. The filter may be broken if being too much pressure is applied on it, so please handle it with care.

(Only UA-KIN40E)

(Only UA-KIN50E)

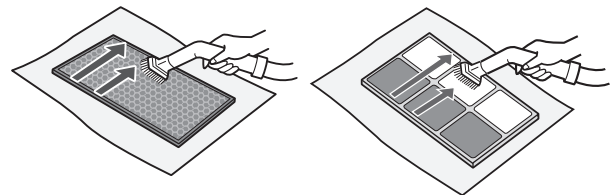

### NOTE

- Do not wash the filters. Do not expose to sunlight. (Otherwise these filters may lose efficacy.)
- Some odours absorbed by the filters will break down over time, causing additional odours. Depending on usage conditions, and especially if the product is used in environments significantly more severe than a normal household, these odours may become noticeable sooner than expected. Replace the filter in those cases or if dust is unable to be removed after maintenance.

# PLASMACLUSTER ION GENERATING UNIT (Electrode Section)

## 1. Remove the Unit Cover, and pull out the Unit Holder.

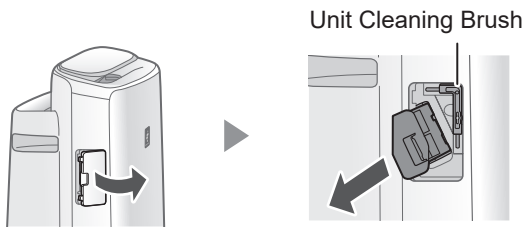

## 2. Remove dusts from the Electrode Section.

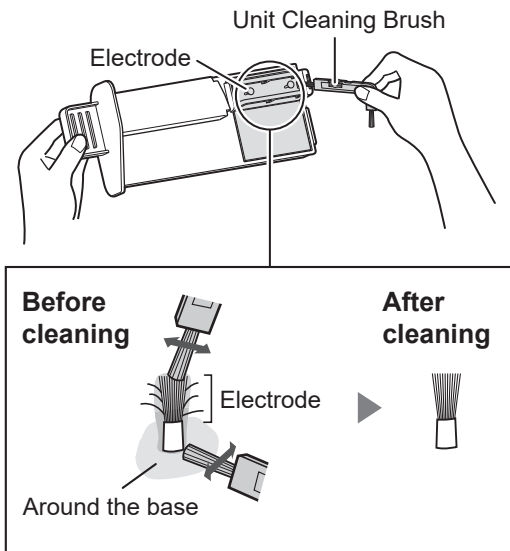

## 3. Insert the Unit Holder in the product, and install the Unit Cover.

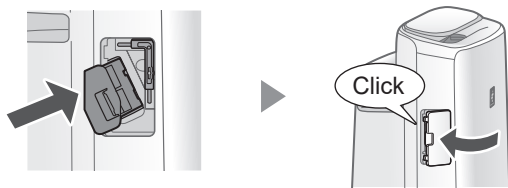

### NOTE

- Do not clean with anything other than the Unit Cleaning Brush. Doing so could lead to failures in the Unit.
- A bent electrode could be cut off and dropped during the cleaning process, but it will not change the performance.
- Do not press the electrode directly. Doing so could lead to pain / itching.
- Do not transform the Electrode Section. Doing so can damage it.
- Do not press the Connection Terminals. Doing so can damage them.



# REPLACEMENT

Always be sure to remove the power plug from the wall outlet.



## FILTERS

### LIFE OF FILTERS

Filter life varies depending on the room environment, usage conditions, and location of the product.



Lifespan of HEPA filter and Deodorizing filter and replacement suggestions are based on purifying a room in which 5 cigarettes are smoked per day and the product's dust collection and deodorizing performance has declined to half the level of a new filter.

We recommend replacing the filter more frequently if the product is used in conditions significantly more severe (PM2.5 etc.,) than a normal household.

- HEPA Filter : About 10 years after opening
- Deodorizing Filter: About 10 years after opening
- Humidifying Filter : About 10 years after opening

### REPLACEMENT FILTER MODEL

Consult your dealer when purchasing a replacement filter.

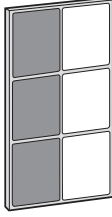
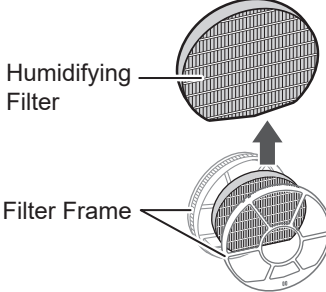
<p><b>HEPA Filter</b> (1 unit) <b>UZ-HD4HF</b></p>	
<p>(Only UA-KIN40E) <b>Deodorizing Filter</b> (1 unit) <b>UZ-HD4DF</b></p>	
<p>(Only UA-KIN50E) <b>Deodorizing Filter</b> (1 unit) <b>UZ-HG4DF</b></p>	
<p><b>Humidifying Filter</b> (1 unit) <b>UZ-KIL8MF</b> * Do not dispose the Filter Frame.</p>	 <p>Humidifying Filter</p> <p>Filter Frame</p>

### DISPOSING OF FILTERS

Dispose of used filters according to local laws and regulations.



#### Material:

<p><b>HEPA Filter</b></p>	<ul style="list-style-type: none"> <li>• Polypropylene</li> <li>• Polyethylene</li> </ul>
<p>(Only UA-KIN40E) <b>Deodorizing Filter</b></p>	<ul style="list-style-type: none"> <li>• Polyester</li> <li>• Rayon</li> <li>• Activated carbon</li> </ul>
<p>(Only UA-KIN50E) <b>Deodorizing Filter</b></p>	<ul style="list-style-type: none"> <li>• Paper</li> <li>• ABS resin</li> </ul>
<p><b>Humidifying Filter</b></p>	<ul style="list-style-type: none"> <li>• Polyester</li> <li>• Rayon</li> </ul>

# PLASMACLUSTER ION GENERATING UNIT

## UNIT REPLACEMENT LAMP

When the total operation time exceeds 17,500 hours, the Unit Replacement Lamp will flash to indicate that the Plasmacluster Ion Generating Unit needs replacement.

Operating time	Explanation
<b>17,500 hours</b> <b>UNIT</b>  Flash slowly	Replace the Plasmacluster Ion Generating Unit
<b>19,000 hours</b> <b>UNIT</b>  Flash quickly	No Plasmacluster ions will be released by the Plasmacluster Ion Generating Unit.

\* The replacement time is not related to the selected operation mode.

## REPLACEMENT PLASMACLUSTER ION GENERATING UNIT MODEL

Consult your dealer when purchasing a replacement Plasmacluster Ion Generating Unit.

### UZ-C90M

Remove the claw of Unit Holder ( ① ), and remove the Plasmacluster Ion Generating Unit ( ② ).

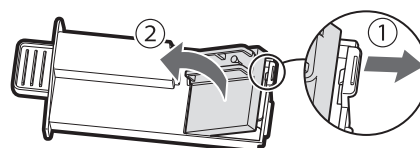

Attach the New Unit.

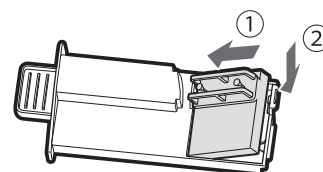

- When the PCI unit has been replaced with a new part, the timer will be reset and return to 19,000 hours.

## DISPOSING OF PLASMACLUSTER ION GENERATING UNIT

Dispose of used Plasmacluster Ion Generating Unit according to local laws and regulations.

### Material:

- Polybutylene Terephthalate
- electronic parts

# TROUBLESHOOTING

Before calling for service, please review the Troubleshooting list below, since the problem may not be the product malfunction.

### Odour and smoke persists.

- Check the filters. If they appear to be extremely dirty, clean or replace them.

### Air discharged from the product has an odour.

- Check to see if the filters are extremely dirty.
- Clean or replace the filters.
- Use only fresh tap water. Using other water sources risks the growth of mold, fungi, or bacteria.

### The product does not operate when cigarette smoke is in the air.

- Make sure the product is installed in a location in which the sensors can detect cigarette smoke.
- Check to see if the Sensitive Dust Sensor openings are blocked or clogged. If they are blocked or clogged, clean the Sensor Filter or the Back Panel.

### Smell from a new product and/or filter.

- Immediately after removing the plastic bag, a slight odour may occur. This odour is not harmful for filter performance or human exposure.

**The product makes a clicking or ticking sound.**

- The product may make clicking or ticking sounds when it is generating ions.

**The Cleanliness Indicator is blue even when the air is not clean.**

- The air may have been dirty when the product was plugged in. Unplug the product, wait one minute, and then plug the product in again.

**The Cleanliness Indicator is red even when the air is clean.**

- Dirty or clogged Sensitive Dust Sensor openings interfere with sensor operation. Gently clean the Sensor Filter or the Back Panel.

**The Cleanliness Indicator changes colour frequently.**

- The Cleanliness Indicator automatically changes colour when the Sensitive Dust Sensor and Odour Sensor detect impurities. If you are concerned about the change, you can change sensor sensitivity. (Page 12, 13)

**Filter Maintenance Lamp is on.**

- Whenever after performing maintenance or replacing the Humidifying Filter, connect the power cord to an outlet and then press the Filter Reset Button for more than 3 seconds. (Page 14)

**The Display is turned off.**

- When the Light Control is set to "Auto", the light automatically turns off when the room is dark or operating in sleep mode. Moreover, when the Light Control is set to "Turn off", the light is always off.  
If you do not want the light to be off, set the Light Control to the "Dim" setting. (Page 12)

**The Display does not match weather report or another hygrometer or thermometer in the room.**



- Outdoor and indoor as well as the home environment (the volume of traffic nearby, number of stories in home, etc.) may cause a reading different than those data.
- There is a difference in the level within the same room.

**The Humidify Indicator on the Display does not light up when the tank is empty.**

- The room has reached the appropriate level of humidity and has stopped humidifying.
- Check the styrofoam float for impurities. Clean the Humidifying Tray. Make sure that the product is on a level surface.

**The water level in the tank does not decrease or decreases slowly.**

- Check to see if the Humidifying Tray and Water Tank are correctly installed. Check the Humidifying Filter.
- If the filter is extremely dirty, clean or replace it.

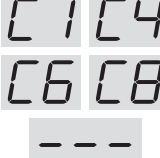
ERROR DISPLAY	
	<ul style="list-style-type: none"> <li>• The concentration of Plasmacluster ion is descending. Maintain the Plasmacluster Ion Generating Unit (Electrode Section).</li> </ul>
	<ul style="list-style-type: none"> <li>• Make sure that the Humidifying Filter, Humidifying Tray and Roller are properly installed, and then turn the power to ON again.</li> </ul>
	<ul style="list-style-type: none"> <li>• Make sure the Plasmacluster Ion Generating Unit inserted properly. Pull out the Plasmacluster Ion Generating Unit and insert it to the end again, and then carry out the operation again.</li> </ul>
	<ul style="list-style-type: none"> <li>• Unplug the product, wait one minute, and then plug the product in again.</li> </ul>

# SPECIFICATIONS

Model		UA-KIN50E			UA-KIN40E		
Power supply		220 - 240 V ~ 50 - 60 Hz					
Fan Speed Adjustment		MAX	MED	LOW	MAX	MED	LOW
CLEAN AIR	Fan Speed (m <sup>3</sup> / hour)	306	168	60	240	150	60
	Rated Power (W)	51	17	5.5	29	14	5.5
	Noise Level (dBA) * <sup>1</sup>	51	40	17	46	38	17
CLEAN AIR & HUMIDIFY	Fan Speed (m <sup>3</sup> / hour)	252	186	66	174	138	60
	Rated Power (W)	32	22	6.7	17	15	6.5
	Noise Level (dBA) * <sup>1</sup>	47	43	20	38	35	19
	Humidification (mL / hour) * <sup>2</sup>	600	480	200	440	370	190
Standby power (W)		1.2					
Recommended Room Size (m <sup>2</sup> ) * <sup>3</sup>		~ 38			~ 28		
High density Plasmacluster ion recommended room size (m <sup>2</sup> ) * <sup>4</sup>		~ 21			~ 17		
Water Tank Capacity (L)		Approx. 2.7					
Sensors		Sensitive Dust / Odour / Light / Temperature & Humidity					
Filter Type		HEPA* <sup>5</sup> / Deodorizing / Humidifying					
Cord Length (m)		2.0					
Dimensions (mm)		384 (W) × 230 (D) × 619 (H)					
Weight (kg)		Approx. 8.2					

- \*1 • Noise level is measured based on the JEM1467 standard of the Japan Electrical Manufacturers' Association.
- \*2 • The amount of humidification changes in accordance with indoor and outdoor temperature and humidity.  
The amount of humidification increases as temperatures rises or humidity decreases.  
The amount of humidification decreases as temperatures decrease or humidity rises.  
• Measurement Conditions: 20 °C, 30 % humidity (according to JEM1426).
- \*3 • The recommended room size is appropriate for operating the product of maximum fan speed.  
• The recommended room size is an area in which a given amount of dust particles can be removed in 30 minutes (according to JEM1467).
- \*4 • Room size in which approximately 25000 ions per cubic centimetre can be measured in the centre of the room when the product is placed next to a wall, is running at MED mode settings, and is at a height of approximately 1.2 metres from the floor.
- \*5 • The filter removes more than 99.97% of particles at least 0.3 microns in size (according to JEM1467).

### Standby Power

When the product's power plug is inserted in a wall outlet it consumes standby power in order to operate electrical circuits. To conserve energy, unplug the power cord when the product is not in use.



Vielen Dank für den Kauf des Sharp-Luftreinigungsapparats.  
Bitte lesen Sie diese Bedienungsanleitung sorgfältig durch, bevor Sie das Produkt verwenden.  
Dieses Handbuch sollte an einem sicheren Ort aufbewahrt werden und immer griffbereit sein.

## INHALT

<b>WICHTIGE SICHERHEITSANWEISUNGEN .....</b>	<b>DIE AKTUELLE SEITE</b>
<b>FUNKTIONSPRINZIP .....</b>	<b>4</b>
<b>BEZEICHNUNG DER BAUTEILE .....</b>	<b>6</b>
<b>VOR DER ERSTEN VERWENDUNG .....</b>	<b>9</b>
<b>BETRIEB .....</b>	<b>10</b>
<b>PFLEGE UND WARTUNG .....</b>	<b>14</b>
<b>ERSATZ .....</b>	<b>18</b>
<b>FEHLERBEHEBUNG .....</b>	<b>19</b>
<b>TECHNISCHE ANGABEN .....</b>	<b>21</b>

## WICHTIGE SICHERHEITSANWEISUNGEN

Bei der Verwendung von Elektrogeräten sollten immer grundlegende Sicherheitsvorkehrungen befolgt werden:

### WARNUNG

Beachten Sie immer folgende Punkte, um das Risiko von Elektroschocks, Feuer oder Verletzungen zu vermeiden:

### BETRIEB

- Bitte lesen Sie alle Anweisungen sorgfältig durch, bevor Sie das Produkt verwenden.
- Bitte nur an eine 220-240 Volt-Steckdose anschließen.
- Verwenden Sie das Produkt nicht, wenn das Stromkabel beschädigt oder die Verbindung zur Wandsteckdose gelockert ist.
- Entfernen Sie regelmäßig den Staub vom Stecker.
- Wenn Sie den Stecker herausziehen, halten Sie ihn lediglich fest und ziehen Sie nicht am Kabel.  
Ansonsten kann ein Kurzschluss auftreten, der zu einem Stromschlag oder Feuer führen kann.

- Achten Sie darauf, das Netzkabel nicht zu beschädigen. Wenn Sie das Produkt entfernen, beschädigen Sie nicht das Netzkabel mit den Rollen. Ansonsten kann ein Stromschlag, Hitzeentwicklung oder Feuer verursacht werden.
- Ziehen Sie den Stecker nicht mit feuchten Händen heraus.
- Ziehen Sie immer den Netzstecker, wenn Sie den Wasserbehälter nachfüllen, ehe Sie Wartungsmaßnahmen durchführen, wenn Sie einen Filter anbringen oder ersetzen und wenn Sie das Gerät lange Zeit nicht benutzen. Ansonsten kann ein Kurzschluss auftreten, der zu einem Stromschlag oder Feuer führen kann.
- Wenn das Stromkabel beschädigt ist, muss es vom Hersteller, seinem Kundendiensttechniker, einem zugelassenen Sharp-Service-Center oder von ähnlich qualifizierten Personen ersetzt werden, um Gefahren zu vermeiden. Kontaktieren Sie das nächste Service-Center bei Problemen, Anpassungen oder Reparaturen.
- Sie dürfen das Produkt nicht selbst reparieren oder demontieren.

- Stecken Sie keine Finger oder Fremdkörper in den Lufteinlass oder Luftauslass.
- Lassen Sie das Produkt nicht mit Wasser in Berührung kommen.  
Ansonsten kann ein Kurzschluss oder Stromschlag verursacht werden.
- Wenn Sie das Produkt tragen, entfernen Sie zuerst den Wassertank und das Befeuchtungsfach und halten Sie das Produkt an beiden Seitengriffen fest.
- Trinken Sie nicht das Wasser im Befeuchtungsfach oder dem Wassertank.
- Ersetzen Sie das Wasser im Wassertank täglich mit frischem Wasser aus dem Wasserhahn aus und reinigen Sie den Wassertank und das Befeuchtungsfach regelmäßig.  
Wenn das Produkt nicht benutzt wird, sollten Sie das Wasser im Wassertank und im Befeuchtungsfach entsorgen. Bleibt es im Wassertank und/oder im Befeuchtungsfach, können Schimmel, Bakterien oder schlechte Gerüche entstehen. In seltenen Fällen können solche Bakterien ein Gesundheitsrisiko darstellen.
- Dieses Gerät kann sowohl von Kindern ab 8 Jahren als auch von Personen mit eingeschränkten physischen und geistigen Fähigkeiten sowie mit Mangel an Erfahrung und Kenntnis verwendet werden, vorausgesetzt sie werden bei der Verwendung beaufsichtigt oder wurden bezüglich der möglichen Gefahren unterwiesen. Kinder dürfen nicht mit dem Gerät spielen. Reinigung und Wartung dürfen nicht von Kindern ohne Aufsicht durchgeführt werden.

## EINBAU

- Verwenden Sie dieses Produkt nicht in der Nähe von Gasöfen oder Kaminen.  
Wenn das Produkt im gleichen Raum mit Gasgeräten betrieben wird, sollte der Raum in regelmäßigen Abständen gelüftet werden – ansonsten kann es zu einer Kohlenmonoxidvergiftung kommen.
- Betreiben Sie das Produkt nicht in Räumen, in denen Insektenspray verwendet wurde oder wird.  
Betreiben Sie das Produkt nicht in Räumen, in welchen sich Ölrreste, Rauch von Räucherstäbchen, Funken brennender Zigaretten oder chemische Dämpfe in der Luft befinden.
- Produkt von Wasser fernhalten.  
Betreiben Sie das Produkt nicht an Orten, an denen es feucht werden könnte, wie in einem Badezimmer.

## WARTUNG

- Seien Sie vorsichtig, wenn Sie das Produkt reinigen.  
Ätzende Reinigungsmittel können das Gehäuse beschädigen.

## VORSICHT

### BETRIEB

- Nicht den Lufteinlass oder Luftauslass blockieren.
- Produkt immer nur in aufrechter Position betreiben.
- Bewegen Sie das Produkt nicht, wenn es im Betrieb ist.
- Bewegen Sie das Produkt nicht und wechseln Sie nicht die Richtung während Sie die Rollfüße herausziehen.
- Steht das Produkt auf einer unebenen Oberfläche, einem dicken Teppich oder einem Boden, der leicht beschädigt werden kann, heben Sie es an, wenn Sie es bewegen.
- Wenn Sie das Produkt auf den Rollfüßen bewegen, bewegen Sie es langsam und in horizontaler Richtung.
- Schalten Sie das Produkt aus und nehmen Sie den Wassertank vor dem Bewegen heraus und achten Sie darauf, Ihre Finger nicht einzuklemmen.
- Betreiben Sie das Produkt nicht, ohne dass Filter, Wassertank und Befeuchtungsfach ordnungsgemäß eingesetzt wurden.
- Wenn Sie den Wassertank nachfüllen, sollten Sie sicherstellen, dass kein Wasser aus dem Wassertank austritt.
- Stellen Sie sicher, dass sich kein Wasser außerhalb des Wassertanks befindet.
- Verwenden Sie kein heißes Wasser (über 40 °C), keine Chemikalien, keine Aromastoffe, kein schmutziges Wasser und keine anderen schädlichen Substanzen. Sonst kann es zu Verformung oder Fehlfunktionen des Produkts kommen.
- Verwenden Sie nur frisches Leitungswasser.  
Die Verwendung anderer Wasserquellen kann das Entstehen von Schimmel, Pilzen oder Bakterien fördern.
- Den Wassertank nicht schütteln, wenn Sie ihn am Tragegriff festhalten.

### EINBAU

- Stellen Sie das Produkt nicht in die Nähe von heißen Gegenständen, wie Öfen und

Heizungen, oder an Orte, wo es in Kontakt mit Dampf kommen kann.

## WARTUNG

- Reinigen Sie das Gehäuse nur mit einem weichen Tuch.  
Benutzen Sie keine flüchtigen Flüssigkeiten oder Reinigungsmittel.  
Die Oberfläche des Produkts kann beschädigt werden oder Risse bekommen, wenn Sie Farbverdünner, Benzin oder Polierpulver verwenden. Zudem kann es zu Fehlfunktionen der Sensoren führen.
- Putzen Sie den Vorfilter während der Wartung nicht zu stark.
- Den HEPA- und den Geruchsfilter nicht waschen und wiederverwenden.  
Das senkt nicht nur die Filterleistung, sondern kann sogar zu Stromschlägen oder Fehlfunktionen führen.
- Die erforderliche Wartungshäufigkeit (Entkalkung) hängt von der Härte oder den Verunreinigungen in dem Wasser ab, das Sie verwenden – je härter das Wasser ist, desto häufiger müssen Sie das Gerät entkalken.
- Verwenden Sie keine Spülmittel, die nicht angegeben sind, wenn Sie die Wartung des Befeuchtungsfachs und der Abdeckung vornehmen. Dies kann zu Verformung, Mattwerden und Reißen (und somit zum Auslaufen des Wassers) führen.
- Achten Sie darauf kein Wasser zu verschütten, wenn Sie das Befeuchtungsfach entnehmen oder reinigen.
- Nicht den Schwimmer und den Roller entfernen. Wenn sich der Schwimmer löst, lesen Sie Seite 15.
- Nehmen Sie den Befeuchtungsfilter nicht aus dem Filterrahmen heraus, außer wenn Sie ihn ersetzen.

## HINWEIS

### Wenn das Produkt den Radio- oder Fernsehempfang stört

Wenn der Luftreiniger Interferenzen mit Radio- oder Fernsehempfang auslöst, versuchen Sie dies folgendermaßen zu beheben:

- Richten Sie die Empfangsantenne neu aus oder positionieren Sie sie an einem anderen Ort.
- Erhöhen Sie den Abstand zwischen dem Produkt und dem Radio oder Fernseher.

- Schließen Sie das Gerät an eine Steckdose an, die zu einem anderen Stromkreis gehört als der Radio oder der Fernseher.
- Bitten Sie den Händler oder einen qualifizierten Rundfunktechniker um Hilfe.

## EINBAU

- Vermeiden Sie Standorte, an denen die Sensoren direktem Wind ausgesetzt ist. Dies kann zu einer Fehlfunktion des Produkts führen.
- Vermeiden Sie die Verwendung an Orten, an denen Möbel, Stoffe oder andere Gegenstände mit dem Produkt in Berührung kommen und den Lufteinzug und -ausgang einschränken können.
- Vermeiden Sie die Verwendung an Standorten, an denen das Produkt Kondensation oder drastischen Temperaturschwankungen ausgesetzt ist. Die geeignete Raumtemperatur beträgt 0 bis 35 °C.
- Stellen Sie das Produkt auf eine ebene und feste Oberfläche mit ausreichender Luftzirkulation. Wenn starker Wind oder Staub durch das Fenster eindringt, kann das die Luftreinigungsleistung und Effizienz verhindern. Wenn Sie das Produkt auf einen schweren Teppich stellen, kann es leicht vibrieren. Stellen Sie das Produkt auf eine ebene Oberfläche, um zu vermeiden, dass Wasser aus dem Wassertank und dem Befeuchtungsfach ausläuft.
- Vermeiden Sie Standorte, die Fett oder öligen Rauch erzeugen. Ansonsten kann es zu Sprüngen am Gehäuse des Produkts und zu einer Fehlfunktion der Sensoren kommen.
- Die Staubsammelleistung des Produkts bleibt gleich, selbst wenn Sie das Produkt nur 3 cm weit von der Wand entfernt aufstellen, jedoch können die umgebenden Wände und der Boden verschmutzt werden. Stellen Sie das Produkt bitte in einiger Entfernung zu einer Wand auf. Die Wand direkt hinter dem Luftauslass kann im Laufe der Zeit verschmutzt werden. Wenn Sie das Produkt längere Zeit am gleichen Ort benutzen, reinigen Sie die Wände um das Gerät herum regelmäßig.

## WARTUNG

- Befolgen Sie die Anweisungen in diesem Handbuch für eine ordnungsgemäße Filterpflege und -wartung.



Achtung: Ihr Produkt ist mit diesem Symbol gekennzeichnet. Dies bedeutet, dass Elektro-Altgeräte nicht mit dem allgemeinen Hausmüll vermengt werden dürfen.

Es gibt ein separates Sammelsystem für diese Produkte.

## A. Informationen zur Entsorgung für Benutzer (für Haushalte)

### 1. In der EU

WENN SIE DAS GERÄT ENTSORGEN MÖCHTEN, WERFEN SIE ES WEDER IN DEN HAUSMÜLL NOCH IN EIN FEUER!

Benutzte Elektrogeräte und Elektrogeräte sollten immer GETRENNT gemäß den örtlichen Gesetzen entsorgt und wiederaufbereitet werden.

Ein getrenntes Sammeln unterstützt eine umweltfreundliche Wiederaufbereitung, das Recycling von Materialien und die Verringerung der endgültigen Abfallmenge.

UNSACHGEMÄSSE ENTSORGUNG kann aufgrund bestimmter Substanzen schädlich für Gesundheit und Umwelt sein! Bringen Sie ALTGERÄTE zu einer lokalen, normalerweise kommunalen Sammelstelle.

Wenn Sie bezüglich der Entsorgung nicht sicher sind, kontaktieren Sie die lokalen Behörden und erkundigen Sie sich nach der richtigen Entsorgungsmethode.

NUR FÜR NUTZER IN DER EU UND EINIGEN ANDEREN LÄNDERN, WIE Z. B. NORWEGEN UND DER SCHWEIZ: Die getrennte Entsorgung ist gesetzlich verpflichtend. Das oben gezeigte Symbol auf Elektrogeräten (oder der Verpackung) soll die Benutzer daran erinnern.

Benutzer aus PRIVATEN HAUSHALTEN müssen existierende Rückgabeeinrichtungen für Altgeräte nutzen. Die Rückgabe ist kostenlos.

Wenn das Gerät für GESCHÄFTSZWECKE verwendet wurde, kontaktieren Sie Ihren SHARP-Händler, der Sie über die Rückgabemöglichkeiten informieren wird. Für die Rückgabe können Kosten anfallen. Kleingeräte (und kleine Mengen) können auch bei Ihrer örtlichen Sammelstelle abgegeben werden. In Spanien: Kontaktieren Sie bitte ihr örtliches Sammelsystem oder die örtlichen Behörden für die Rückgabe Ihrer Altgeräte.

### 2. In anderen Ländern außerhalb der EU

Wenn Sie dieses Produkt entsorgen möchten, kontaktieren Sie Ihre örtlichen Behörden und erkundigen Sie sich nach der ordnungsgemäßen Entsorgungsmethode.

In der Schweiz: Elektronik-Altgeräte können kostenlos an den Händler zurückgegeben werden, selbst wenn Sie kein neues Gerät kaufen. Weitere Sammelstellen sind auf der Homepage unter [www.swico.ch](http://www.swico.ch) oder [www.sens.ch](http://www.sens.ch) aufgeführt.

## B. Entsorgungsinformationen für gewerbliche Nutzer.

### 1. In der EU

Wenn das Produkt für gewerbliche Zwecke benutzt wurde und Sie es entsorgen möchten:

Bitte kontaktieren Sie Ihren SHARP-Händler, der Sie über Rückgabemöglichkeiten des Produkts informieren wird. Die Rückgabe und/oder das Recycling können kostenpflichtig sein.

Kleingeräte (und kleine Mengen) können auch an Ihrer örtlichen Sammelstelle abgegeben werden.

In Spanien: Kontaktieren Sie bitte ihr örtliches Sammelsystem oder die örtlichen Behörden für die Rückgabe Ihrer Altgeräte.

### 2. In anderen Ländern außerhalb der EU

Wenn Sie dieses Produkt entsorgen möchten, kontaktieren Sie Ihre örtlichen Behörden und erkundigen Sie sich nach der ordnungsgemäßen Entsorgungsmethode.

# FUNKTIONSPRINZIP

## FUNKTIONEN

• Die Abbildung in dieser Anleitung ist UA-KIN40E.

Eine einzigartige Kombination aus Luftaufbereitungstechnologie

### Plasmacluster

Der Plasmacluster reinigt die Luft, ähnlich wie die Natur die Umwelt reinigt, indem er ein Gleichgewicht zwischen ausgestoßenen positiven und negativen Ionen herstellt.



HIGH-DENSITY 25000\*

„Plasmacluster“ und „Device of a cluster of grapes“ sind Marken der Sharp Corporation.

\* Die Zahl in dieser Technologiemarkte ist die geschätzte Anzahl von Ionen, die sich in 1 cm<sup>3</sup> Luft befinden, gemessen etwa in der Mitte eines Raumes bei einer entsprechenden Bodenfläche (bei 1,2 m Höhe über dem Boden) und wenn das Gerät in der Nähe einer Wand mit MIT-Einstellung platziert wird.

### Dreifach-Filtersystem + Befeuchtung

#### Vorfilter

Vorfilter fängt Staubpartikeln von einer ungefähren Größe von über 240 Mikron auf.

#### Geruchsfilter

Geruchsfilter absorbiert viele gewöhnliche Haushaltsgerüche.

#### HEPA-Filter

Der HEPA-Filter fängt 99,97 % der Partikel mit einer Mindestgröße von 0,3 Mikron auf.

#### Befeuchtungsfunktion

Eine angenehme Luftfeuchtigkeit im Raum versorgt Ihre Haut und Ihren Hals mit Feuchtigkeit und hält sie gesund.

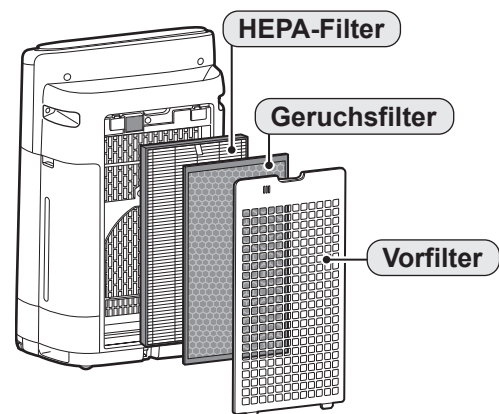

### Einzigartiger Luftstrom

Leistungsstarke Luftabsaugung und einzigartiger Luftstrom sammeln schnell und effizient Staub und andere Partikel.

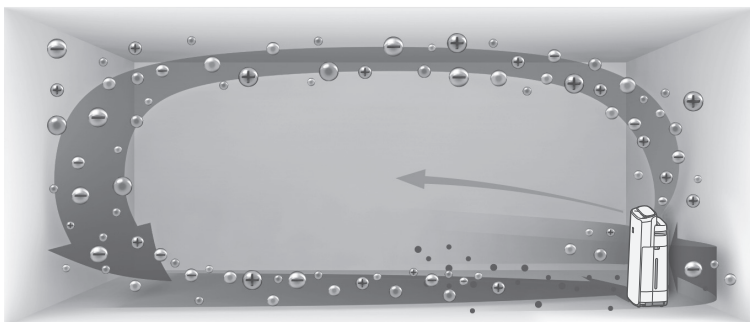

Ein schnellerer Luftstrom in einem Winkel von 20 ° sammelt Staub in den niedrigeren Ebenen des Raumes und ermöglicht damit eine wirksame Reinigung. Plasmacluster kann statische Elektrizität entfernen und damit das Anhaften von Staub an Wänden und anderen Oberflächen verhindern.

## Bitte lesen, bevor Sie Ihren Luftreiniger benutzen

Der Luftreiniger saugt Raumluft durch den Lufteinlass ein, lässt diese durch einen Vorfilter, einen Geruchsfilter und einen HEPA-Filter im Gerät strömen und gibt sie dann durch den Luftauslass wieder in den Raum ab. Der HEPA-Filter kann 99,97 % der Staubpartikel mit einer Mindestgröße von 0,3 Mikron, die den Filter passieren, entfernen und trägt dazu bei, Gerüche zu absorbieren.

Der Geruchsfilter absorbiert schrittweise Gerüche, während Sie den Filter passieren.

Einige der vom Filter absorbierten Gerüche werden womöglich erst im Laufe der Zeit aufgespalten, was zu zusätzlichen Gerüchen führen kann. Je nach Einsatzbedingungen, besonders wenn das Produkt bei Umgebungsbedingungen verwendet wird, die deutlich härter sind als ein normaler Haushalt, können sich diese Gerüche früher als erwartet bemerkbar machen. Wenn diese Gerüche weiterbestehen, ersetzen Sie die Filter.

Wenn Mineralien im Leitungswasser an den Filtern harte und weiße Ablagerungen bilden, nehmen sie Gerüche im Raum auf, die wiederum unangenehme Gerüche abgeben können, wenn der Befeuchtungsfilter trocken ist. (Variiert je nach Wasserqualität und anderen Umgebungsfaktoren)

In einem solchen Fall sollten Sie eine Wartung des Befeuchtungsfilters durchführen. (Seite 15)

### HINWEIS

- Der Luftreiniger ist dazu bestimmt, Staub und Gerüche aus der Luft zu entfernen.  
Der Luftreiniger ist nicht dazu bestimmt, schädliche Gase wie Kohlenmonoxid im Zigarettenrauch zu entfernen.  
Wenn die Geruchsquelle weiterhin bestehen bleibt, kann der Luftreiniger den Geruch nicht vollständig entfernen.

# BEZEICHNUNG DER BAUTEILE

## BEDIENFELD

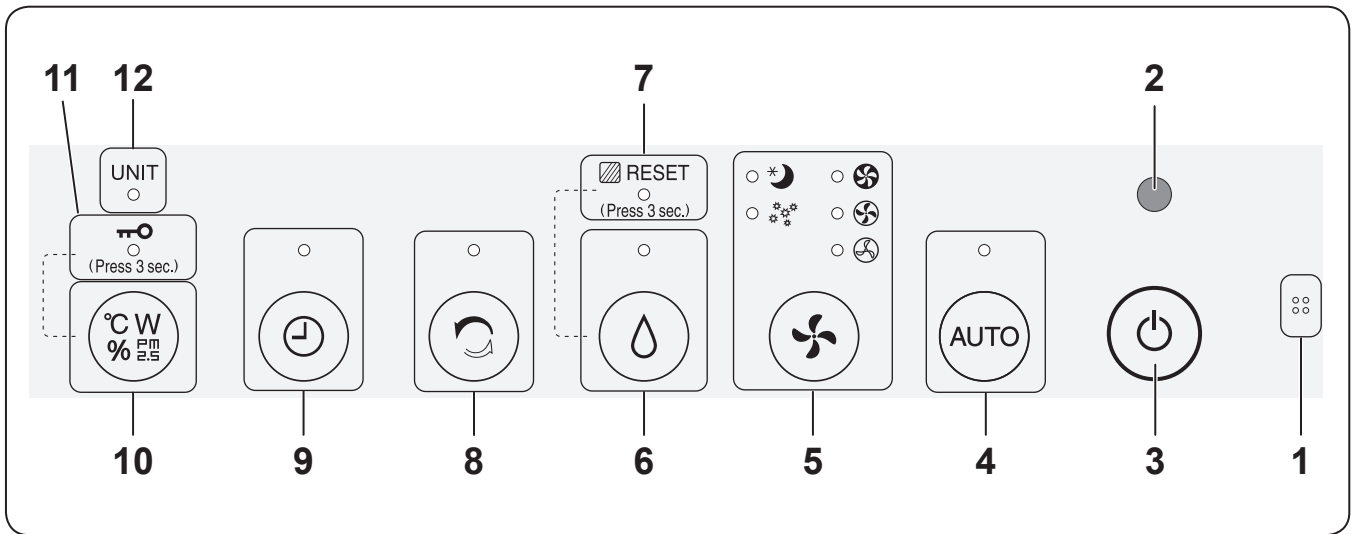

## ANZEIGE

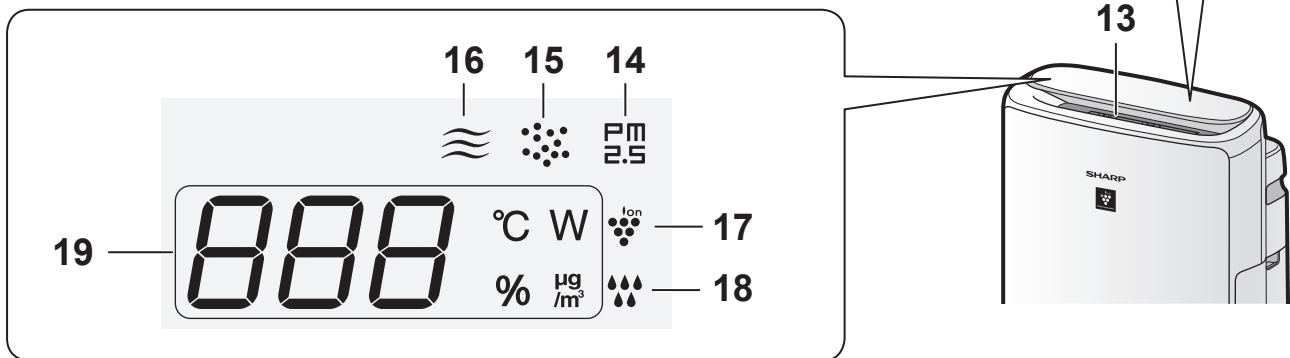

## LICHTSENSOR

Wenn die Lichtsteuerung auf „Auto“ gestellt ist, schalten sich das Display und die Sauberkeitsanzeige je nach Raumhelligkeit automatisch EIN oder AUS. (Seite 12)

### HINWEIS Erfassungsbereich des Lichtsensors

Installieren Sie das Produkt an keinem der folgenden Orte auf. Der Lichtsensor könnte nicht ordnungsgemäß funktionieren.



Direkt unter einem Beleuchtungskörper.

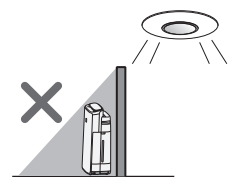

Im Schatten

1	<b>Sensor</b> (intern) Gerüche/Temperatur/Feuchtigkeit
2	<b>Lichtsensor</b>
3	<b>EIN-AUS-Taste</b>
4	<b>AUTO-Taste, Lampe</b> (Weiß)
5	<b>Modustaste, Lampen</b> (Weiß)
6	<b>Befeuchtung EIN/AUS-Taste, Lampe</b> (Weiß)
	(3 Sek. Drücken) <b>Filter-Reset-Taste</b>
7	<b>Lampe Filterwartung</b> (Orange)
8	<b>Ionendusche-Reinigungstaste, Lampe</b> (Weiß)
9	<b>EIN/AUS-Timertaste, Lampe</b> (Weiß)
10	<b>Umschalten der Display-Taste</b>
	(3 Sek. drücken) <b>Taste Kindersicherung</b>
11	<b>Kindersicherung-Lampe</b> (Weiß)
12	<b>Lampe Geräteersatz</b> (Rot)
13	<b>Sauberkeitsanzeige</b> • Zeigt die Luftreinheit des Raums in 5 Stufen mit Farbänderungen an.
	<b>Sauber</b> Blau
	↑ ↓
	Gelb (blinkend)
	<b>Unrein</b> Rot (schnell blinkend)

14	<b>Anzeige PM 2.5</b> (Weiß) Zeigt an, dass der empfindliche Staubsensor mikroskopische Staubpartikel erkennt.
15	<b>Staubanzeige</b> (Weiß) Zeigt an, dass der empfindliche Staubsensor normalen Staub erkennt.
16	<b>Geruchsanzeige</b> (Weiß) Zeigt an, dass der Geruchssensor Gerüche erkennt.
17	<b>Anzeige Plasmacluster-Ionen</b> (Blau)
18	<b>Befeuchtungsanzeige</b>
	<b>Weiß</b> Befeuchtung EIN <b>Aus</b> Befeuchtung AUS <b>Rot (Blinkt)</b> das Produkt benötigt Wasser
19	<b>Display</b> (*Die angezeigten Zahlen sind Näherungswerte.)
	• <b>Timer</b> Zeigt die eingestellte Zeit oder die Restzeit des EIN/AUS-Timers. <span style="border: 1px solid black; padding: 2px;">3H</span>
	• <b>Luftfeuchtigkeit*</b> Es wird eine Feuchtigkeit zwischen 25 % und 75 % angezeigt.
	24 % oder weniger <span style="border: 1px solid black; padding: 2px;">Lo %</span> ↔ <span style="border: 1px solid black; padding: 2px;">55 %</span> ↔ <span style="border: 1px solid black; padding: 2px;">Hi %</span> 76 % oder mehr
	• <b>Temperatur*</b> Es wird eine Temperatur zwischen 0 °C bis 50 °C angezeigt.
	-1 °C oder weniger <span style="border: 1px solid black; padding: 2px;">Lo °C</span> ↔ <span style="border: 1px solid black; padding: 2px;">25 °C</span> ↔ <span style="border: 1px solid black; padding: 2px;">Hi °C</span> 51 °C oder mehr
	• <b>PM2.5-Konzentration*</b> PM2.5 10 µg/m <sup>3</sup> bis 499 µg/m <sup>3</sup> wird angezeigt.
9 µg/m <sup>3</sup> oder weniger <span style="border: 1px solid black; padding: 2px;">Lo µg/m<sup>3</sup></span> ↔ <span style="border: 1px solid black; padding: 2px;">34 µg/m<sup>3</sup></span> ↔ <span style="border: 1px solid black; padding: 2px;">Hi µg/m<sup>3</sup></span> 500 µg/m <sup>3</sup> oder mehr	
• <b>Stromverbrauch*</b> Zeigt den Stromverbrauch beim aktuellen Betrieb. <span style="border: 1px solid black; padding: 2px;">20<sup>W</sup></span>	



# HAUPTTEIL

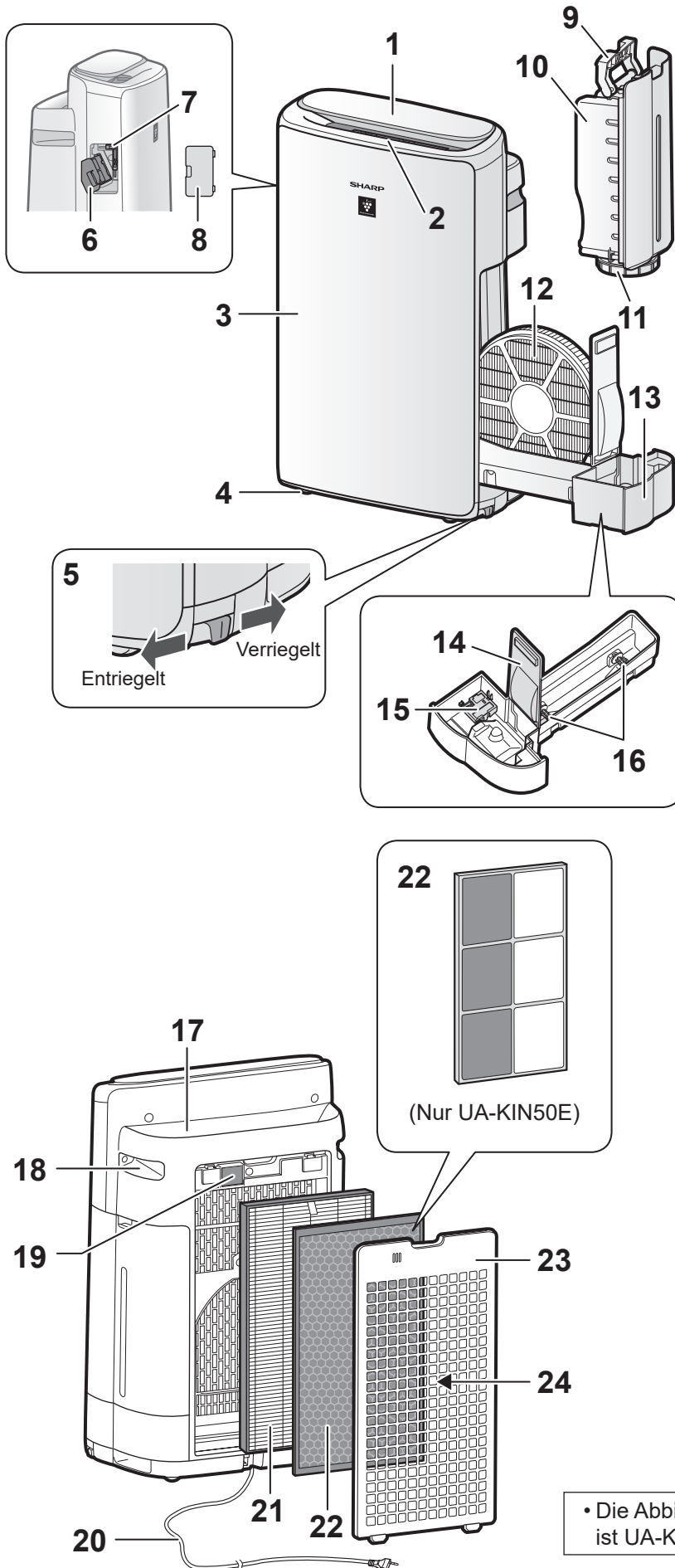

1	Bedienfeld/Anzeige
2	Luftauslass (Vorderseite)
3	Hauptteil
4	Rollfuß (4 Orte)
5	Rollfußstopper (rechts und links)
6	Halterung des Geräts* (Plasmacluster-Ionengenerator)
7	Reinigungsbürste des Geräts*
8	Abdeckung des Geräts*
9	Tankgriff
10	Wassertank
11	Tankdeckel
12	BefeuchtungsfILTER
13	Befeuchtungsfach
14	Fachabdeckung
15	Schwimmer
16	Roller
17	Luftauslass (Rückseite)
18	Griff (2 Orte)
19	Sensorfilter/ Sensor (Intern) Feiner Staub
20	Netzkabel, Stecker (Die Form des Steckers unterscheidet sich je nach Land.)
21	HEPA-Filter
22	GeruchsfILTER
23	Hintere Abdeckung
24	Luft einlass

\* Das Gerät bezieht sich auf das Plasmacluster-Ionengenerator-Gerät. (Dasselbe wie unten.)

• Die Abbildung in dieser Anleitung ist UA-KIN40E.

# VOR DER ERSTEN VERWENDUNG

Vergewissern Sie sich immer, dass der Stecker gezogen ist.



## FILTEREINBAU

### 1. Entfernen Sie die hintere Abdeckung.

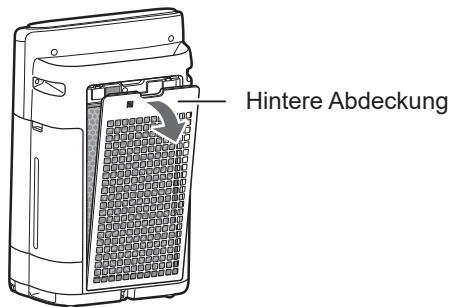

### 2. Entfernen Sie den Kunststoffbeutel von jedem Filter.

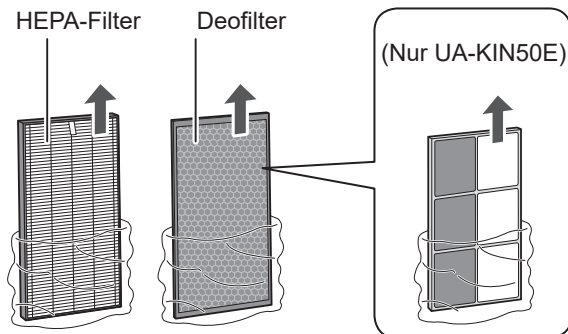

### 3. Bauen Sie die Filter in der richtigen Reihenfolge ein, wie angegeben.

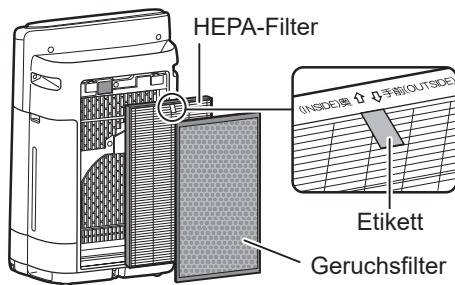

### 4. Bauen Sie die hintere Abdeckung ein.

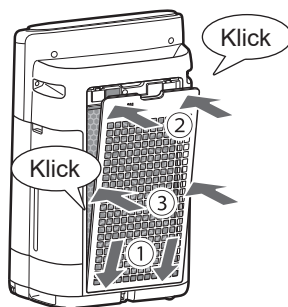

#### HINWEIS

- Wenn Sie den Filter ersetzen, wird empfohlen, dass Sie sich notieren, wann Sie den neuen Filter eingesetzt haben.

## DEN WASSERTANK NACHFÜLLEN

### 1. Wassertank entfernen.

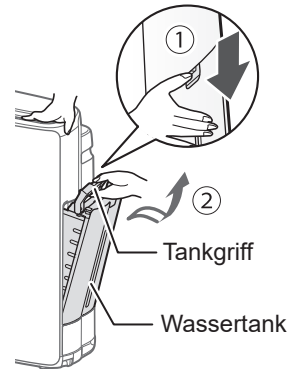

### 2. Wassertank mit Leitungswasser befüllen.

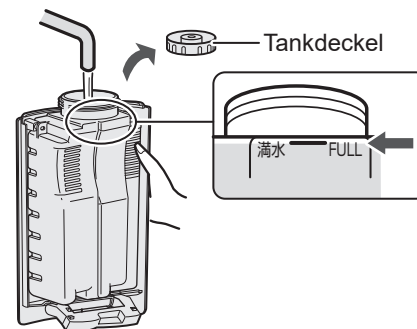

### 3. Um Lecks zu verhindern, sollten Sie den Tankdeckel sicher befestigen.

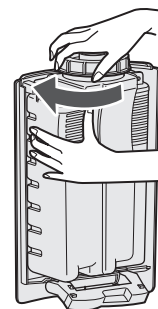

### 4. Den Wassertank einsetzen.

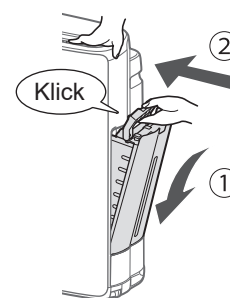

# BETRIEB

## START/STOPP

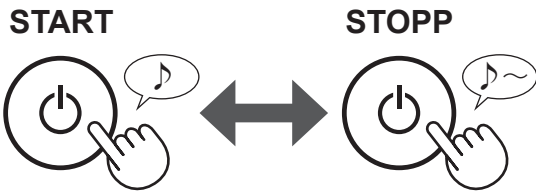

### HINWEIS

- Wenn der Betrieb des Geräts startet, wird der zuletzt eingestellte Modus aktiviert.

## BEFEUCHTUNG -SEINSTELLUNG

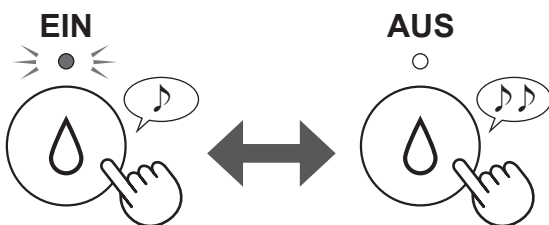

### HINWEIS

- Beim Betrieb mit Befeuchtung EIN in den Modi der nachstehenden Tabelle kontrolliert das Gerät automatisch die Feuchtigkeit, indem es die Temperatur und die Feuchtigkeit erkennt. (Außer die Modi MAXIMAL/MITTEL/GERING)

Temperatur (T)	Feuchtigkeit	
	ALLE MODI*	SCHLAF MODUS
$T < 18\text{ °C}$	65 %	65 %
$18\text{ °C} \leq T < 24\text{ °C}$	60 %	65 %
$24\text{ °C} \leq T < 28\text{ °C}$	55 %	60 %
$28\text{ °C} \leq T$	45 %	50 %

\* Außer MAXIMAL / MITTEL / GERING / SCHLAF

## AUTO-MODUS

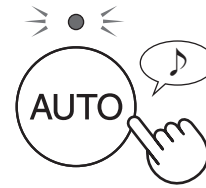

Die Ventilatorgeschwindigkeit wird entsprechend der sechsstufigen Erkennung automatisch gesteuert. (PM2.5 / Normaler Staub/Geruch / Temperatur / Feuchtigkeit / Licht)

## WÄHLEN SIE LUFTVOLUMEN UND MODUS

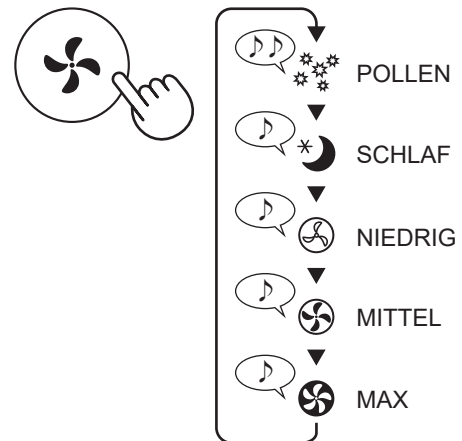

### POLLEN:

Die Staubsensor-Empfindlichkeit wird automatisch erhöht und erkennt unverzüglich Verunreinigungen wie Staub und Pollen, und reinigt die Luft kraftvoll.

### SCHLAF:

Das Gerät läuft leise, und die Ventilatorgeschwindigkeit wird entsprechend der Menge an Verunreinigungen in der Luft automatisch angepasst.

Wenn die Lichtsteuerung auf „Auto“ gestellt ist, schalten sich das Display und die Sauberkeitsanzeige automatisch aus. (Seite 12)

## MODUS IONENDUSCHEREINIGUNG

Das Gerät stößt mit einem starken Luftstrom Plasmacluster-Ionen aus, sammelt Staub und senkt die statische Elektrizität 10 Minuten lang. Danach erhöht sich die Empfindlichkeit des Staubsensors automatisch – Verunreinigungen werden rasch erkannt und die Luft wird 50 Minuten lang kraftvoll gereinigt.

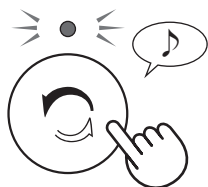

### HINWEIS

- Wenn der Betrieb nach 60 Minuten beendet ist, kehrt das Gerät in den vorherigen Betriebsmodus zurück. In diesem Modus kann das Gerät den anderen Modus ändern.
- Die Plasmacluster-Ionen können nicht auf „AUS“ geschaltet werden.

## DISPLAY UMSCHALTEN

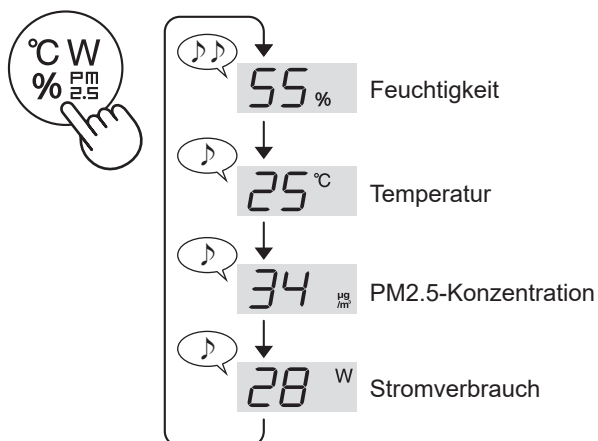

## KINDERSICHERUNG

Das Bedienfeld wird gesperrt.

(bei Produkt EIN oder AUS)

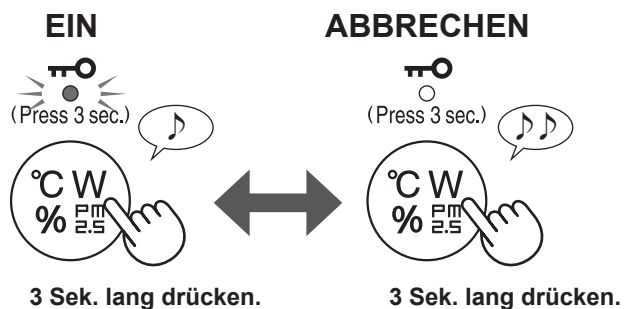

## EIN/AUS-TIMER

### EIN-TIMER:

Wählen Sie die gewünschte Zeitspanne aus. Das Gerät startet automatisch, sobald die ausgewählte Zeit verstrichen ist.

### AUS-TIMER:

Wählen Sie die gewünschte Zeitspanne aus. Das Gerät stoppt automatisch, sobald die ausgewählte Zeit erreicht ist.

(EIN-TIMER: bei ausgeschaltetem Gerät)  
(AUS-TIMER: bei eingeschaltetem Gerät)

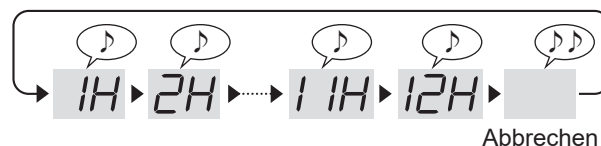
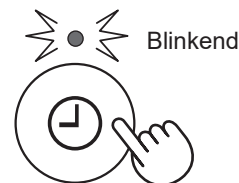

### HINWEIS

### EIN-TIMER:

- Wenn 8 Sekunden lang kein Betrieb erfolgt, wird die Einstellung mit einem Signalton beendet. Die EIN/AUS-TIMER-Leuchte ist eingeschaltet und zeigt die verbleibenden Stunden bis zum Start des Betriebs.
- Sie können den Timer zurücksetzen, indem Sie erneut die Taste EIN/AUS-Timer drücken.

### AUS-TIMER:

- Wenn 8 Sekunden lang kein Betrieb erfolgt, wird die Einstellung mit einem Signalton beendet. Das Display kehrt zu seinem vorherigen Status zurück.
- Nachdem die Einstellung erfolgt ist, drücken Sie die Taste EIN/AUS-Timer einmal, und die verbleibenden Betriebsstunden werden angezeigt. Drücken Sie sie zweimal, so können Sie den Timer zurücksetzen.

# ÄNDERUNG VERSCHIEDENER EINSTELLUNGEN

Sie können die Funktionen in der Tabelle auf Seite 12, 13 ändern.

## 1. (bei AUSGESCHALTETEM Produkt)



3 Sek. lang drücken.

## 2. Wählen Sie die „Funktionsnummer“.

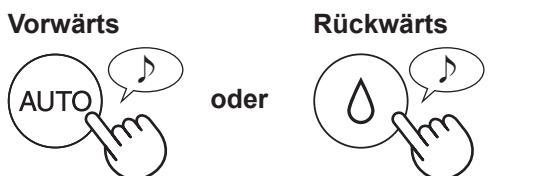

## 3. Wählen Sie „Einstellungsnummer“.

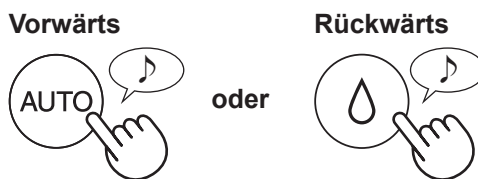

Einstellung



## 4. Drücken Sie die EIN-AUS-Taste, um den Einstellungsmodus abzuschließen.



Funktion	Einstellung
<p><b>F1</b></p> <p><b>Lichtsteuerung</b></p> <p>Sie können die Helligkeit des Displays und der Sauberkeitsanzeige einstellen.</p>	<p><b>01 Abschalten</b></p> <p>Wenn Sie die Einstellung „Abschalten“ wählen, leuchtet die „Dimmen“-Anzeige nach Beginn des Betriebs 8 Sekunden – dann schaltet sie sich aus.</p> <p>Die Feuchtigkeitsanzeige blinkt nur dunkler, wenn das Gerät Wasser braucht.</p> <p>Die Geräteersatz-Lampe blinkt nur dunkler, wenn der Plasmacluster-Ionengenerator ersetzt werden muss.</p> <p><b>02 Dimmen</b></p> <p><b>03 Auto (Standard)</b></p> <p>Das Licht schaltet sich automatisch je nach Raumhelligkeit EIN oder AUS.</p> <ul style="list-style-type: none"> <li>• Raum ist hell: Leuchte schaltet sich EIN</li> <li>• Raum ist dunkel: Leuchte schaltet sich auf OFF</li> </ul> <p>Auch wenn der Raum hell ist, schaltet sich die Leuchte bei Betrieb im Ruhemodus aus.</p>

Funktion	Einstellung
<p><b>F2</b> <b>Plasmacluster-Ionen EIN/AUS</b></p>	<p><b>01 AUS</b> <b>02 EIN (Standard)</b></p>
<p><b>F3</b> <b>Auto-Neustart</b> Wenn das Produkt ausgesteckt wird oder wenn es einen Stromausfall gibt, nimmt das Produkt den vorhergehenden Betrieb mit den zuvor gewählten Einstellungen wieder auf, wenn es wieder mit Strom versorgt wird.</p>	<p><b>01 Abbruch</b> <b>02 EIN (Standard)</b></p>
<p><b>Anpassen der Sensorempfindlichkeit (F4 - F6)</b></p> <p><b>F4 Lichtsensor</b></p> <hr/> <p><b>F5 Empfindlicher Staubsensor</b></p> <hr/> <p><b>F6 Geruchssensor</b></p>	<p><b>01 Niedrig</b> <b>02 Standard (Standard)</b> <b>03 Hoch</b></p>
<p><b>F7</b> <b>Einstellung der Geräuschanzeige</b> Sie das Gerät so einstellen, dass es einen Signalton aussendet, wenn der Wassertank leer ist.</p>	<p><b>01 Abbruch (Standard)</b> <b>02 EIN</b></p>



## PFLEGEINDEX

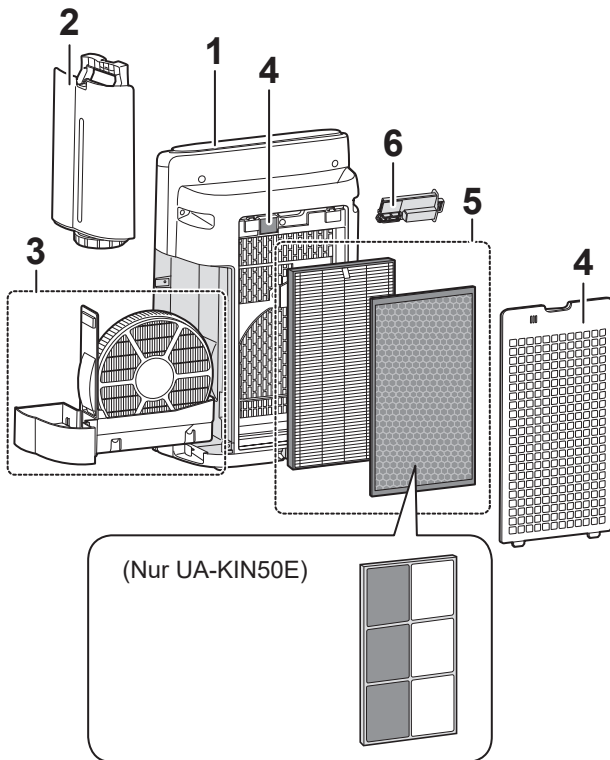

	Ort	Seite
1	Hauptteil	14
2	Wassertank	14
3	Befeuchtungsfiter / Befeuchtungsfach	15
4	Hintere Abdeckung / Sensoren	16
5	HEPA-Filter / Geruchsfilter	16
6	Plasmacluster-Ionengenerator	17

## HAUPTTEIL

Mit einem trockenen und weichen Tuch abwischen.

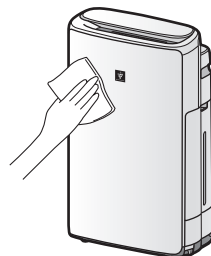

## LAME FILTERWARTUNG

Wenn die Gesamtbetriebsdauer oder die Wasser-Zeit mehr als ca. 720 Stunden beträgt, schaltet sich die Filterwartungs-Lampe ein.

- Die Zeit wird nicht berechnet, wenn das Gerät ausgesteckt ist.
- (30 Tage × 24 Stunden = 720 Stunden)

Dies ist eine Erinnerung, die beschriebene Wartung an Befeuchtungsfiter und -fach, Hauptteil, hinterer Abdeckung und Sensoren durchzuführen. Nach der Wartung die Filterwartungs-Anzeigelampe zurücksetzen.



3 Sek. lang drücken.



## WASSERTANK

Spülen Sie die Innenseite mit Wasser.



**HINWEIS** Wie man sorgfältig reinigt, um Schmutz zu entfernen.

Reinigen Sie die Innenseite des Wassertanks mit einem weichen Schwamm und putzen Sie den Tankdeckel mit einem Wattestäbchen oder einer Zahnbürste.

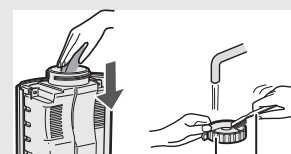

Tankdeckel Zahnbürste

# BEFEUCHTUNGSFILTER / -FACH

**1. Entfernen Sie den Befeuchtungsfilter und das Fach.**

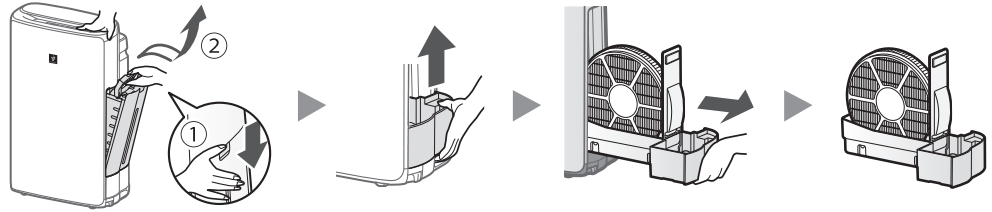

**2. Mit viel Wasser ausspülen.**

- Nicht den Schwimmer und den Roller entfernen. Wenn sie sich lösen, siehe unten.

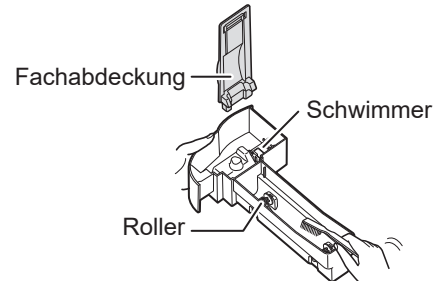
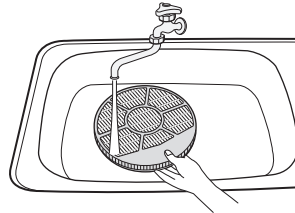

**3. Einsetzen von Befeuchtungsfilter und -fach.**

- Bringen Sie die Teile nach der Wartung wieder ordnungsgemäß an.

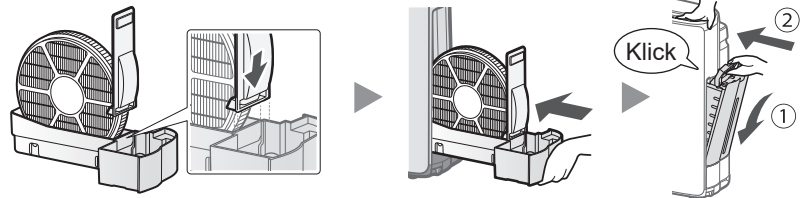

## HINWEIS Wie man sorgfältig reinigt, um Schmutz zu entfernen.

	Küchenreiniger (nur Befeuchtungsfach)	Zitronensäure (erhältlich in einigen Drogerien)	100 % Zitronensaft ohne Fruchtfleisch in Flaschen
<b>1</b>	1. Füllen Sie das Fach zur Hälfte mit Wasser. 2. Füllen Sie ein wenig Küchenreiniger hinzu.	2 1/2 Tassen Wasser 3 Teelöffel	3 Tassen Wasser 1/4 Tasse
<b>2</b>	30 Minuten einwirken lassen. 		30 Minuten einwirken lassen. (Wenn Sie Zitronensaft als Entkalkungslösung verwenden, ist die Einwirkzeit länger.)
<b>3</b>	Den Küchenreiniger oder die Entkalkungslösung mit frischem Wasser abspülen.		

## HINWEIS Einsetzen des Schwimmers und der Roller

### Schwimmer

3. Führen Sie den Hahn auf der anderen Seite des Schwimmers in das Loch ein.

2. Setzen Sie den Schwimmerhahn in das Loch ein.

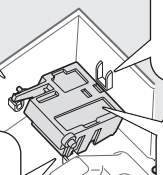

1. Setzen Sie den Schwimmer unter diesen Hahn ein.

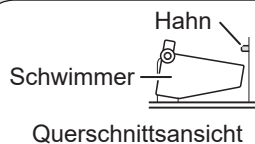

### Roller

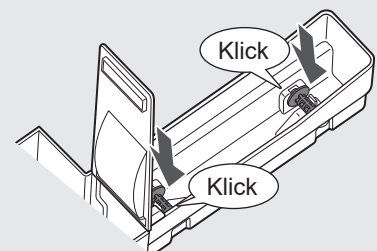



## HINTERE ABDECKUNG/ SENSOREN

Entfernen Sie den Staub vorsichtig mit einem Reinigungswerkzeug wie einem Staubsauger.

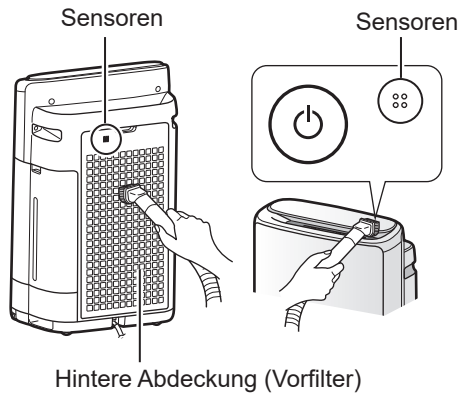

### HINWEIS

- Wenden Sie keinen übermäßigen Druck an, wenn Sie die hintere Abdeckung reinigen.

**HINWEIS** Wie man sorgfältig reinigt, um Schmutz zu entfernen.

### Hintere Abdeckung

1. Füllen Sie ein wenig Küchenreiniger in das Wasser und lassen Sie es etwa 10 Minuten lang einwirken.
2. Spülen Sie den Küchenreiniger mit frischem Wasser ab.
3. Lassen Sie den Filter an einem gut belüfteten Platz vollständig trocknen.

Hintere Abdeckung

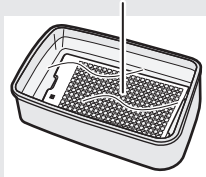

### Sensorfilter

1. Entfernen Sie die hintere Abdeckung.
2. Entfernen Sie den Sensorfilter.
3. Wenn der Sensorfilter sehr verschmutzt ist, waschen Sie ihn mit Wasser und trocknen Sie ihn gründlich.

Sensorfilter

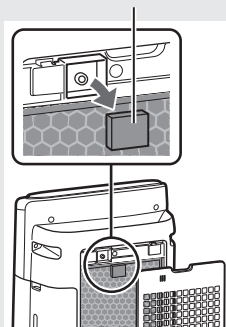

## HEPA-FILTER/ GERUCHSFILTER

Entfernen Sie den Staub auf den Filtern.

### HEPA-Filter

Reinigen Sie nur die Oberfläche mit dem Etikett. Reinigen Sie die Rückseite nicht. Der Filter ist zerbrechlich, achten Sie darauf, nicht zu viel Druck auszuüben.

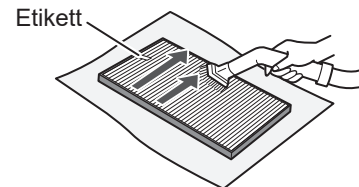

### Geruchsfilter

Beide Oberflächen können gereinigt werden. Der Filter kann brechen, wenn zu viel Druck ausgeübt wird. Bitte reinigen Sie diesen vorsichtig.

(Nur UA-KIN40E)

(Nur UA-KIN50E)

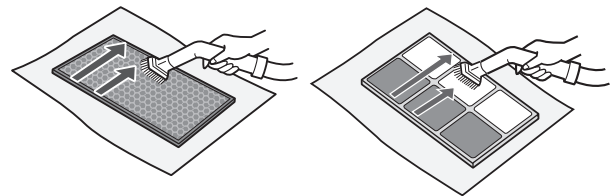

### HINWEIS

- Waschen Sie die Filter nicht. Setzen Sie sie keinem Sonnenlicht aus. (Ansonsten können die Filter an Wirksamkeit verlieren.)
- Einige der vom Filter absorbierten Gerüche werden womöglich erst im Laufe der Zeit aufgespalten, was zu zusätzlichen Gerüchen führen kann. Je nach Einsatzbedingungen, besonders wenn das Produkt bei Umgebungsbedingungen verwendet wird, die deutlich härter sind als ein normaler Haushalt, können sich diese Gerüche früher als erwartet bemerkbar machen. Wenn diese Gerüche weiterbestehen oder der Staub nach der Wartung nicht entfernt werden kann, ersetzen Sie den Filter.

# PLASMACLUSTER-IONENGENERATOR

(Elektrodenabschnitt)

1. Entfernen Sie die Geräteabdeckung und ziehen Sie die Gerätehalterung heraus.

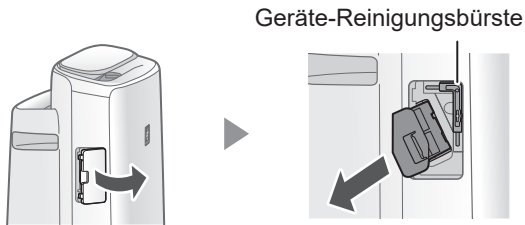

2. Entfernen Sie Staub aus dem Elektrodenabschnitt.

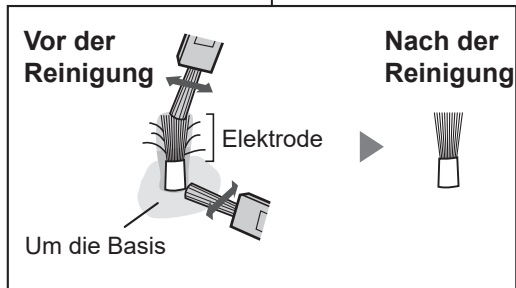
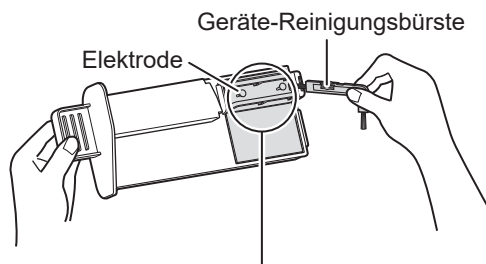

3. Setzen Sie die Gerätehalterung in das Hauptgerät ein und montieren Sie die Geräteabdeckung.

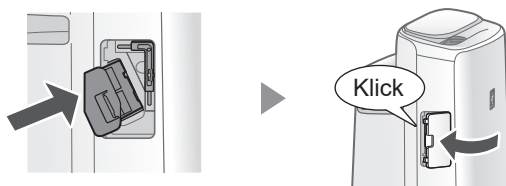

## HINWEIS

- Reinigen Sie das Gerät mit nichts anderem als mit der Geräte-Reinigungsbürste. Dadurch könnten Fehlfunktionen des Geräts auftreten.
- Eine verbogene Elektrode könnte bei der Reinigung abbrechen und abfallen, aber das wird die Leistung nicht beeinträchtigen.
- Drücken Sie nicht direkt auf die Elektrode. Dies könnte Schmerzen/Jucken verursachen.
- Verändern Sie den Elektrodenabschnitt nicht. Dies könnte ihn beschädigen.
- Drücken Sie nicht auf die Anschlussklemmen. Dies könnte sie beschädigen.





## FILTER

### LEBENSZEIT DER FILTER

Die Lebenszeit der Filter hängt von der Raumumgebung, den Einsatzbedingungen und dem Aufstellungsort des Produkts ab.



Die Lebenszeit des HEPA-Filters und des Geruchsfilters und die Ersatzempfehlungen basieren auf der Reinigung eines Raums, in dem täglich 5 Zigaretten geraucht werden, und der Annahme, dass die Staubauffang- und Geruchsbeseitigungs-Leistung auf die Hälfte der Werte eines neuen Filters gesunken sind.

Wir empfehlen, den Filter häufiger zu ersetzen, wenn das Produkt unter Bedingungen verwendet wird, die um einiges intensiver sind, als die bei einem üblichen Hausgebrauch (PM2.5 usw.).

- HEPA-Filter : Etwa 10 Jahre nach Öffnen
- Geruchsfilter : Etwa 10 Jahre nach Öffnen
- Befeuchtungsfilter : Etwa 10 Jahre nach Öffnen

### ERSATZFILTERMODELL

Kontaktieren Sie ihren Händler für den Kauf eines Ersatzfilters.

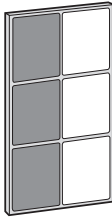
<p><b>HEPA-Filter</b> (1 Stück) <b>UZ-HD4HF</b></p>	
<p>(Nur UA-KIN40E) <b>Deofilter</b> (1 Stück) <b>UZ-HD4DF</b></p>	
<p>(Nur UA-KIN50E) <b>Deofilter</b> (1 Stück) <b>UZ-HG4DF</b></p>	

### Befeuchtungsfilter

(1 Stück)

#### UZ-KIL8MF

\* Entsorgen Sie nicht den Filterrahmen.

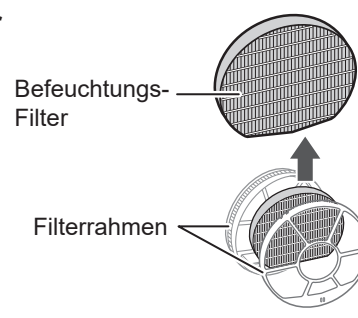

### ENTSORGUNG DER FILTER

Entsorgen Sie gebrauchte Filter entsprechend den örtlichen Umweltschutzrichtlinien und -bestimmungen.



#### Material:

<b>HEPA-Filter</b>	<ul style="list-style-type: none"> <li>• Polypropylen</li> <li>• Polyethylen</li> </ul>
(Nur UA-KIN40E) <b>Deofilter</b>	<ul style="list-style-type: none"> <li>• Polyester</li> <li>• Viskose</li> <li>• Aktivkohle</li> </ul>
(Nur UA-KIN50E) <b>Deofilter</b>	<ul style="list-style-type: none"> <li>• Papier</li> <li>• ABS-Harz</li> </ul>
<b>Befeuchtungsfilter</b>	<ul style="list-style-type: none"> <li>• Polyester</li> <li>• Viskose</li> </ul>

# PLASMACLUSTER-IONENGENERATOR

## LAMPE GERÄTEERSATZ

Wenn die Gesamtbetriebszeit 17.500 Stunden überschreitet, beginnt die Lampe Geräteersatz zu blinken – dies zeigt an, dass der Plasmacluster-Ionengenerator ersetzt werden muss.

Betriebszeit	Erläuterung
<b>17.500 Stunden</b> UNIT  Langsames Blinken	Ersetzen Sie den Plasmacluster-Ionengenerator
<b>19.000 Stunden</b> UNIT  Schnelles Blinken	Der Plasmacluster-Ionengenerator setzt keine Plasmacluster-Ionen frei.

\* Die Austauschzeit bezieht sich nicht auf die gewählte Betriebsart.

## ERSATZ DES PLASMACLUSTER-IONENGENERATOR-MODELLS

Wenden Sie sich beim Kauf eines Ersatz-Plasmacluster-Ionengenerators an Ihren Händler.

### UZ-C90M

Entfernen Sie den Haken der Gerätehalterung ( ① ), und entfernen Sie den Plasmacluster-Ionengenerator ( ② ).

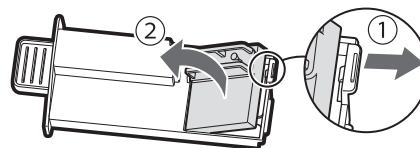

Bringen Sie das neue Gerät an.

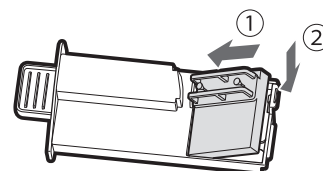

- Wenn die PCI-Einheit durch ein neues Teil ersetzt wurde, wird der Timer zurückgesetzt und steht wieder auf 19.000 Stunden.

## ENTSORGUNG DES PLASMACLUSTER-IONENGENERATORS

Entsorgen Sie den gebrauchten Plasmacluster-Ionengenerator entsprechend den örtlichen Umweltschutzrichtlinien und -bestimmungen.

### Material:

- Polybutylenterephthalat
- elektronische Teile

# FEHLERBEHEBUNG

Bevor Sie den Kundendienst anrufen, lesen Sie sich bitte zuerst die Fehlerbehebungsliste unten durch, da das Problem möglicherweise keine Fehlfunktion des Produkts ist.

### Gerüche und Rauch sind weiterhin vorhanden.

- Überprüfen Sie die Filter. Wenn sie extrem verschmutzt erscheinen, reinigen oder ersetzen Sie sie.

### Die vom Gerät abgegebene Luft hat einen Geruch.

- Überprüfen Sie, ob die Filter stark verschmutzt sind.
- Filter reinigen oder ersetzen.
- Verwenden Sie nur frisches Leitungswasser. Die Verwendung anderer Wasserquellen kann das Entstehen von Schimmel, Pilzen oder Bakterien fördern.

### Das Produkt funktioniert nicht, wenn Zigarettenrauch in der Luft ist.

- Stellen Sie sicher, dass das Produkt an einem Ort steht, an dem die Sensoren Zigarettenrauch erkennen können.
- Überprüfen Sie, ob die Staubsensoröffnungen blockiert oder verstopft sind. Wenn sie blockiert oder verstopft sind, reinigen Sie den Sensorfilter oder die hintere Abdeckung.

### Geruch aus einem neuen Produkt und/oder Filter.

- Unmittelbar nach dem Entfernen des Kunststoffbeutel kann ein leichter Geruch auftreten. Dieser Geruch beeinträchtigt nicht die Filterleistung und ist für Menschen unschädlich.

### Das Produkt gibt ein klickendes oder tickendes Geräusch von sich.

- Das Produkt kann ein klickendes oder tickendes Geräusch von sich geben, wenn es Ionen erzeugt.

### Die Sauberkeitsanzeige leuchtet blau, selbst wenn die Luft nicht sauber ist.

- Vielleicht war die Luft verschmutzt, als das Gerät eingesteckt wurde. Stecken Sie das Gerät aus, warten Sie eine Minute und stecken Sie es dann wieder ein.

### Die Sauberkeitsanzeige leuchtet selbst dann rot, wenn die Luft sauber ist.

- Verschmutzte oder verstopfte (empfindliche) Staubsensoröffnungen beeinträchtigen den Sensorbetrieb. Reinigen Sie vorsichtig den Sensorfilter oder die hintere Abdeckung.

### Die Farbe der Sauberkeitsanzeige ändert sich häufig.

- Die Sauberkeitsanzeige ändert automatisch ihre Farbe, wenn der empfindliche Staubsensor und der Geruchssensor Verunreinigungen erkennen. Wenn Sie wegen der Veränderung besorgt sind, können Sie die Einstellung der Sensorempfindlichkeit ändern. (Seite 12, 13)

### Die Filterwartungs-Lampe ist eingeschaltet.

- Verbinden Sie das Netzkabel nach jeder Wartung und jedem Ersatz der BefeuchtungsfILTER mit einer Steckdose und drücken Sie anschließend länger als 3 Sekunden die Filter-Reset-Taste. (Seite 14)

### Das Display ist ausgeschaltet.

- Wenn die Lichtsteuerung auf „Auto“ gestellt ist, schaltet sich die Leuchte automatisch aus, wenn der im Raum dunkel ist oder der Ruhemodus aktiviert ist. Außerdem ist die Leuchte immer deaktiviert, wenn die Lichtsteuerung auf „Abschalten“ eingestellt ist. Wenn Sie nicht möchten, dass die Leuchte abgeschaltet wird, sollten Sie die Lichtsteuerung auf „Dimmen“ einstellen. (Seite 12)

### Das Display stimmt nicht mit dem Wetterbericht oder einem anderen Hygrometer oder Thermometer im Raum überein.

- Außen-, Innen- sowie Wohnumgebungen (das Verkehrsaufkommen in der Nähe, die Anzahl der Stockwerke eines Hauses usw.) können von diesen Daten abweichende Messwerte verursachen.
- Das Niveau kann sich an verschiedenen Stellen im Raum unterscheiden.





### Die Befeuchtungsanzeige auf dem Display leuchtet nicht, wenn der Tank leer ist.

- Der Raum hat das angemessene Feuchtigkeitsniveau erreicht und die Befeuchtung wurde deaktiviert.
- Überprüfen Sie den Styroporschwimmer auf Verunreinigungen. Reinigen Sie das Befeuchtungsfach. Vergewissern Sie sich, dass das Gerät auf einer ebenen Fläche steht.

### Der Wasserstand im Tank nimmt nicht oder nur langsam ab.

- Überprüfen Sie, ob das Befeuchtungsfach und der Wassertank korrekt eingebaut sind. Überprüfen Sie den BefeuchtungsfILTER.
- Wenn der Filter sehr verschmutzt ist, reinigen oder ersetzen Sie ihn.

## FEHLERANZEIGE

	<ul style="list-style-type: none"><li>• Die Konzentration der Plasmacluster-Ionen sinkt. Warten Sie den Plasmacluster-Ionengenerator (Elektrodenabschnitt).</li></ul>
	<ul style="list-style-type: none"><li>• Vergewissern Sie sich, dass der BefeuchtungsfILTER, das Befeuchtungsfach und die Roller richtig eingebaut sind, und schalten Sie das Gerät anschließend wieder EIN.</li></ul>
	<ul style="list-style-type: none"><li>• Vergewissern Sie sich, dass der Plasmacluster-Ionengenerator ordnungsgemäß eingefügt wurde. Ziehen Sie den Plasmacluster-Ionengenerator heraus, setzen Sie ihn am Ende wieder vollständig ein und starten Sie dann den Betrieb erneut.</li></ul>
	<ul style="list-style-type: none"><li>• Stecken Sie das Gerät aus, warten Sie eine Minute lang und stecken Sie das Gerät anschließend wieder ein.</li></ul>

# TECHNISCHE ANGABEN

Modell		UA-KIN50E			UA-KIN40E		
Stromversorgung		220 - 240 V ~ 50 - 60 Hz					
Ventilatorgeschwindigkeit-Einstellung		MAX	MITTEL	NIEDRIG	MAX	MITTEL	NIEDRIG
SAUBERE LUFT	Lüftergeschwindigkeit (m <sup>3</sup> /Stunde)	306	168	60	240	150	60
	Nennleistung (W)	51	17	5.5	29	14	5.5
	Geräuschpegel (dBA) * <sup>1</sup>	51	40	17	46	38	17
SAUBERE LUFT & BEFEUCHTUNG	Lüftergeschwindigkeit (m <sup>3</sup> /Stunde)	252	186	66	174	138	60
	Nennleistung (W)	32	22	6.7	17	15	6.5
	Geräuschpegel (dBA) * <sup>1</sup>	47	43	20	38	35	19
	Befeuchtung (ml/Stunde) <sup>*2</sup>	600	480	200	440	370	190
Stand-by-Leistung (W)		1.2					
Empfohlene Raumgröße (m <sup>2</sup> ) * <sup>3</sup>		~ 38			~ 28		
Empfohlene Raumgröße für den hochdichten Plasmacluster Ionengenerator (m <sup>2</sup> ) * <sup>4</sup>		~ 21			~ 17		
Wasserbehälterkapazität (L)		Ca. 2,7					
Sensoren		Empfindlicher Staub- / Geruchs- /Temperatur- & Feuchtigkeitssensor					
Filtertyp		HEPA* <sup>5</sup> / Geruchs-beseitigung / Befeuchtung					
Kabellänge (m)		2,0					
Maße (mm)		384 (B) × 230 (T) × 619 (H)					
Gewicht (kg)		Ca. 8,2					

DEUTSCH

- \*1 • Der Geräuschpegel wird gemäß Standard JEM1467 der Japan Electrical Manufacturers' Association gemessen.
- \*2 • Die Befeuchtungsmenge ändert sich entsprechend der Innen- und Außentemperatur und -feuchtigkeit.  
Die Befeuchtungsmenge nimmt zu, wenn die Temperatur steigt oder die Feuchtigkeit abnimmt.  
Die Befeuchtungsmenge nimmt ab, wenn die Temperatur sinkt oder die Feuchtigkeit zunimmt.  
• Messbedingungen: 20 °C, 30 % Feuchtigkeit (gemäß JEM1426).
- \*3 • Die empfohlene Raumgröße eignet sich für den Betrieb des Produkts bei maximaler Ventilatorgeschwindigkeit.  
• Die empfohlene Raumgröße stellt den Raum dar, in dem eine bestimmte Menge Staubpartikel innerhalb von 30 Minuten entfernt werden kann (gemäß JEM1467).
- \*4 • Die Größe eines Raums, in dem ca. 25000 Ionen pro Kubikzentimeter in der Mitte eines Raums gemessen werden können, wenn das Gerät in der Nähe einer Wand platziert und in einer Höhe von etwa 1,2 Metern vom Boden entfernt mit Einstellungsmodus „MITTEL“ betrieben wird.
- \*5 • Der Filter entfernt mehr als 99,97 % der Staubpartikel einer Größe von mindestens 0,3 Mikron. (JEM1467).

## Stand-by-Leistung

Wenn der Stecker des Produkts in eine Wandsteckdose eingesteckt ist, verbraucht das Hauptgerät Standby-Leistung, um die Stromkreise zu betreiben. Um Energie zu sparen, ziehen Sie das Kabel heraus, wenn das Produkt nicht betrieben wird.

Gracias por comprar este purificador de aire SHARP. Antes de usar el purificador de aire, lea este manual detenidamente.

Este manual se debe guardar en un lugar seguro para facilitar su consulta.

## ÍNDICE

INSTRUCCIONES IMPORTANTES DE SEGURIDAD.....	LA PÁGINA ACTUAL
PRINCIPIO DE FUNCIONAMIENTO .....	4
NOMBRE DE LAS PIEZAS .....	6
ANTES DEL PRIMER USO .....	9
FUNCIONAMIENTO.....	10
LIMPIEZA Y MANTENIMIENTO .....	14
SUSTITUCIÓN.....	18
RESOLUCIÓN DE PROBLEMAS .....	19
ESPECIFICACIONES .....	21

## INSTRUCCIONES IMPORTANTES DE SEGURIDAD

Respete siempre las precauciones básicas de seguridad cuando utilice electrodomésticos, incluidas las siguientes:

### ADVERTENCIA

Respete siempre las precauciones siguientes para reducir el riesgo de descarga eléctrica, incendios o lesiones:

### FUNCIONAMIENTO

- Lea todas las instrucciones antes de utilizar el producto.
- Utilice únicamente una toma de 220-240 voltios.
- No utilice el producto si el cable de alimentación o el enchufe presentan daños, o si la conexión a la toma de pared no es correcta.
- Limpie periódicamente el polvo del enchufe.
- Cuando vaya a extraer el enchufe eléctrico, sujételo siempre y no tire

nunca del cable. De lo contrario, podría producirse un cortocircuito que, a su vez, podría generar una descarga eléctrica o dar lugar a un incendio.

- Tenga cuidado de no dañar el cable de alimentación. Cuando vaya a retirar el producto, no dañe el cable de alimentación con las ruedas. De lo contrario, se podría producir una descarga eléctrica o un incendio, o se podría generar calor.
- No extraiga el enchufe con las manos mojadas.
- Asegúrese de quitar el enchufe eléctrico cuando vaya a rellenar el depósito de agua, antes de realizar tareas de mantenimiento, al extraer, colocar y reemplazar el filtro, y cuando no vaya a utilizar la unidad durante un largo periodo de tiempo. De lo contrario, se podría producir un cortocircuito que genere una descarga eléctrica o dé lugar a un incendio.
- Si el cable de alimentación presenta

daños, debe ser reemplazado por el fabricante, su técnico de servicio, un centro técnico autorizado de Sharp o una persona con competencias similares para evitar situaciones peligrosas. Póngase en contacto con el centro técnico más cercano si se produce cualquier problema, o si requiere un ajuste o una reparación.

- No reparare ni desmonte el producto.
- No introduzca los dedos ni objetos extraños en la entrada o la salida de aire.
- No exponga el producto a agua, ya que podría producirse un cortocircuito o una descarga eléctrica.
- Cuando vaya a mover el producto, extraiga primero el depósito de agua y la bandeja de humidificación y, luego, sujete el producto por las asas de los dos lados.
- No ingiera el agua de la bandeja de humidificación ni del depósito de agua.
- Cambie el agua del depósito de agua cada día con agua del grifo y limpie periódicamente la bandeja de humidificación o el depósito de agua. Cuando no vaya a utilizar el producto, tire el agua de la bandeja de humidificación. Si deja agua en la bandeja de humidificación, pueden aparecer moho, bacterias y malos olores. Esas bacterias presentan en muy pocos casos un riesgo para la salud.
- Este aparato solo puede ser utilizado por niños con edades superiores a los 8 años y por personas con capacidades físicas, sensoriales o mentales reducidas, o con falta de experiencia o conocimientos si son supervisados o se les ha explicado el uso del aparato de forma segura y entienden los peligros asociados. Los niños no deben jugar con el aparato ni llevar a cabo la limpieza ni el mantenimiento del aparato sin supervisión.

## INSTALACIÓN

- No utilice este producto cerca de aparatos de gas ni chimeneas. Si el producto se utiliza junto a aparatos de gas en la misma estancia, ventílela periódicamente para evitar posibles envenenamientos por monóxido de carbono.
- No utilice el producto en estancias con presencia de insecticidas en aerosol.

No utilice el producto en estancias con presencia de residuos grasos, incienso, chispas de cigarrillos encendidos o humos químicos en el aire.

- Mantenga el producto lejos del agua. No utilice el producto en lugares en los que pueda mojarse, como un baño.

## MANTENIMIENTO

- Tenga cuidado al limpiar el producto. Los productos de limpieza fuertemente corrosivos pueden dañar el exterior.

## PRECAUCIÓN

### FUNCIONAMIENTO

- No bloquee la entrada ni la salida de aire.
- El producto debe utilizarse siempre en posición vertical.
- No mueva el producto mientras se encuentre en funcionamiento.
- No mueva ni cambie la dirección del producto al arrastrar las ruedas.
- Si el producto se coloca sobre un suelo delicado, una superficie desigual o una moqueta gruesa, levántelo cuando vaya a moverlo.
- Cuando mueva el producto con las ruedas, hágalo lentamente y en dirección horizontal.
- Apague el producto y extraiga el depósito de agua antes de moverlo, asegurándose de que los dedos no queden atrapados.
- No utilice el producto sin los filtros, el depósito de agua y la bandeja de humidificación instalados correctamente.
- Cuando vaya a rellenar el depósito de agua, asegúrese de que no presente fugas de agua.
- Asegúrese de limpiar todo exceso de agua que pueda haber en el exterior del depósito de agua.
- No utilice agua caliente (40 °C o más), agentes químicos, sustancias aromáticas, agua sucia u otras sustancias perjudiciales. De lo contrario, el producto se podría deformar o funcionar mal.
- Utilice solo agua del grifo. El uso de agua de otro origen puede dar lugar a la aparición de moho, hongos o bacterias.
- No agite el depósito de agua mientras sujeta el asa.



## INSTALACIÓN

- No coloque el producto cerca de objetos calientes, como fogones o calefactores, encima de estos, ni en ningún lugar donde puedan entrar en contacto con vapor.

## MANTENIMIENTO

- Limpie el exterior solamente con un trapo suave.  
No utilice líquidos volátiles ni detergentes. La superficie del producto puede dañarse o agrietarse si se utiliza benceno, disolventes de pintura o polvo para pulir. Además, los sensores también podrían averiarse.
- No frote con fuerza el prefiltro durante las tareas de mantenimiento.
- No lave ni reutilice el filtro HEPA ni el filtro desodorante. Hacerlo no solo no mejora el funcionamiento de los filtros, sino que puede provocar una descarga eléctrica o una avería.
- La frecuencia de mantenimiento de descalcificación dependerá de la dureza y las impurezas del agua utilizada; cuanto más dura sea el agua, más frecuente deberá ser la descalcificación.
- No utilice otros detergentes que los indicados en las instrucciones para llevar a cabo el mantenimiento de la bandeja de humidificación y de la tapa. De lo contrario, podría provocar deformaciones, manchas y grietas (fugas de agua).
- Evite derramar agua al extraer o limpiar la bandeja de humidificación.
- No retire el flotador ni el rodillo. Si se desprenden, consulte la página 15.
- No extraiga el filtro de humidificación del bastidor del filtro, salvo cuando lo vaya a cambiar.

## NOTA

### ¿Qué hacer si el producto interfiere en la recepción de radio o televisión?

Si el purificador de aire interfiere en la recepción de radio o televisión, intente realizar una o varias de las acciones siguientes:

- Ajuste o reubique la antena de recepción.
- Aumente la distancia entre la unidad y la

radio o el televisor.

- Conecte el equipo a una toma distinta de la red a la que está conectado el receptor de radio o televisión.
- Consulte al distribuidor o a un técnico cualificado de radio o televisión.

## INSTALACIÓN

- Evite lugares en los que los sensores queden expuestos directamente al viento. De lo contrario, el producto podría funcionar mal.
- Evite lugares con presencia de muebles, tejidos u otros objetos que puedan entrar en contacto con el producto e interferir en la entrada y la salida de aire.
- Evite usar el producto en lugares en los que pueda resultar expuesto a condensación o cambios drásticos de temperatura. La temperatura ambiente adecuada se sitúa entre 0 y 35 °C.
- Coloque el producto sobre una superficie nivelada y estable con suficiente circulación de aire. El viento fuerte o el polvo procedente de una ventana abierta puede afectar al rendimiento y la eficacia de la purificación del aire de la unidad. Si coloca el producto sobre una alfombra gruesa, es posible que la unidad vibre ligeramente. Coloque la unidad en una superficie nivelada para evitar fugas de agua de la bandeja de humidificación.
- Evite lugares en los que se genere grasa o humo grasiento.  
De lo contrario, se pueden producir grietas en el exterior del producto y averías en los sensores.
- El producto puede atrapar el polvo incluso si se encuentra a una distancia de tan solo 3 cm de la pared, pero las paredes y el suelo circundantes pueden ensuciarse. Coloque el producto lejos de la pared. La pared situada detrás de la toma de aire puede ensuciarse con el tiempo. Si utiliza el producto durante mucho tiempo en el mismo lugar, limpie periódicamente las paredes adyacentes.

## MANTENIMIENTO

- Siga las instrucciones de este manual para llevar a cabo correctamente las tareas de limpieza y mantenimiento del filtro.



Atención: Su producto está marcado con este símbolo, que significa que los productos eléctricos y electrónicos usados no deberían mezclarse con los residuos domésticos generales. Existe un sistema de recogida especial para estos productos.

## A. Información sobre eliminación dirigida a particulares

### 1. En la Unión Europea

SI DESEA ELIMINAR ESTE EQUIPO, NO UTILICE EL CONTENEDOR DE BASURA NORMAL Y NO ARROJE EL EQUIPO AL FUEGO.

Los equipos eléctricos y electrónicos usados se deben recoger y tratar siempre POR SEPARADO, de conformidad con la legislación local.

La recogida selectiva fomenta un tratamiento respetuoso con el medio ambiente, el reciclaje de materiales y la minimización de la eliminación definitiva de los residuos. Una ELIMINACIÓN INADECUADA puede resultar perjudicial para la salud de los seres humanos, así como para el medio ambiente debido a determinadas sustancias. Lleve los EQUIPOS USADOS a un lugar de recogida local, habitualmente municipal, si estuviera disponible.

Si tiene dudas sobre la eliminación, póngase en contacto con sus autoridades locales o con su distribuidor y pregunte acerca del método de eliminación correcto.

EXCLUSIVAMENTE PARA LOS USUARIOS DE LA UNIÓN EUROPEA Y OTROS PAÍSES, POR EJEMPLO, NORUEGA Y SUIZA: La ley le exige participar en la recogida selectiva.

El símbolo de la parte superior aparece en los equipos eléctricos y electrónicos (o en el envase) para recordar esto a los usuarios.

Los usuarios de VIVIENDAS PRIVADAS deben utilizar las instalaciones existentes de retirada de equipos usados. La retirada es gratuita.

Si el equipo se hubiera usado CON FINES COMERCIALES, póngase en contacto con su distribuidor de SHARP, que le informará sobre la recogida. Es posible que deba hacerse cargo de los costes derivados de este proceso. Es posible que los centros de recogida locales acepten los equipos pequeños (y en cantidades pequeñas). Para España: póngase en contacto con el sistema de recogida establecido o con su autoridad local para obtener información sobre la recogida de productos usados.

### 2. Países no pertenecientes a la Unión Europea

Si desea eliminar este producto, póngase en contacto con las autoridades locales para consultar el método correcto de eliminación.

Para Suiza: los equipos eléctricos o electrónicos pueden devolverse al vendedor sin coste alguno, incluso si no compra ningún producto nuevo. Encontrará más información sobre los centros de recogida en la página de inicio [www.swico.ch](http://www.swico.ch) o [www.sens.ch](http://www.sens.ch).

## B. Información sobre eliminación para empresas

### 1. En la Unión Europea

Si el producto es utilizado para fines empresariales y desea eliminarlo:

Póngase en contacto con su distribuidor de SHARP, que le informará sobre la retirada del producto. Es posible que deba sufragar los costes derivados de la retirada y el reciclaje. Es posible que los centros de recogida locales acepten los productos pequeños (y en cantidades pequeñas).

Para España: póngase en contacto con el sistema de recogida establecido o con la autoridad local para la retirada del producto usado.

### 2. Países no pertenecientes a la Unión Europea

Si desea eliminar este producto, póngase en contacto con las autoridades locales para consultar el método correcto de eliminación.

# PRINCIPIO DE FUNCIONAMIENTO

## CARACTERÍSTICAS

• La ilustración en este manual de instrucciones se corresponde al producto UA-KIN40E.

Combinación exclusiva de tecnologías de tratamiento del aire

### Plasmacluster

Plasmacluster trata el aire de forma parecida a la manera en que la naturaleza limpia el entorno, emitiendo un número equilibrado de iones positivos y negativos.



HIGH-DENSITY 25000\*

"Plasmacluster" y "Device of a cluster of grapes" son marcas comerciales de Sharp Corporation.

\* El número de esta marca tecnológica indica la cantidad aproximada de iones suministrados en 1 cm<sup>3</sup> de aire, medido alrededor del centro de una estancia (a 1,2 m de altura con respecto al suelo), cuando el producto se coloca cerca de una pared en modo MED.

### Sistema de triple filtrado + Humidificación

#### Prefiltro

El prefiltro atrapa las partículas de polvo de un tamaño superior a 240 micras aproximadamente.

#### Filtro desodorante

El filtro desodorante absorbe muchos de los olores domésticos habituales.

#### Filtro HEPA

El filtro HEPA atrapa el 99,97 % de las partículas con un tamaño de hasta 0,3 micras.

#### Función de humidificación

Una humedad cómoda en interiores mantiene la piel y garganta hidratadas y sanas.

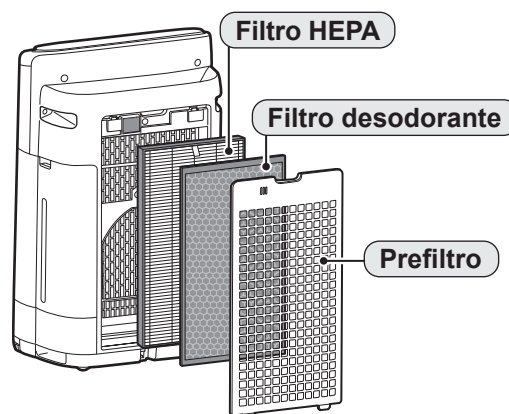

### Flujo de aire único

El potente sistema de aspiración de aire y su flujo único recoge de forma rápida y eficiente el polvo y otras partículas.

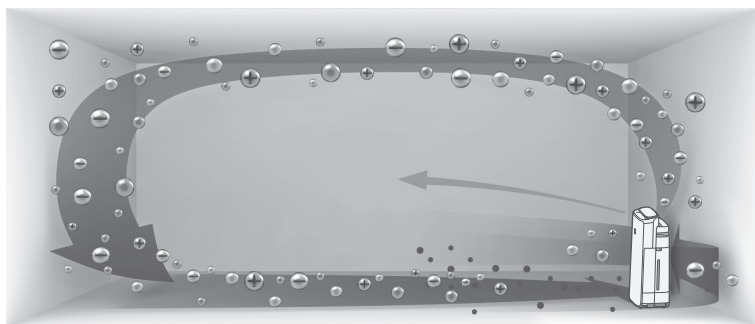

El rápido flujo de aire a un ángulo de 20° recoge el polvo a niveles más bajos de la estancia para una limpieza más eficaz. Plasmacluster puede eliminar la electricidad estática y evitar así que el polvo se adhiera a las paredes y otras superficies.

## Lea estas instrucciones antes de utilizar su purificador de aire

El purificador de aire capta el aire de la estancia a través de la entrada de aire, lo hace circular a través de un prefiltro, un filtro desodorante y un filtro HEPA en el interior del producto, y lo descarga a través de la salida de aire. El filtro HEPA puede eliminar el 99,97 % de las partículas de polvo de hasta 0,3 micras que lo atraviesan, y ayuda a absorber los olores. El filtro desodorante absorbe gradualmente los olores cuando pasan por el filtro.

Algunos olores absorbidos por el filtro se descomponen con el tiempo y dan lugar a otros olores. Dependiendo de las condiciones de uso, en particular cuando el producto se utiliza en entornos mucho más exigentes que el uso doméstico normal, estos olores pueden volverse más fuertes en menos tiempo de lo previsto. Si los olores persisten, cambie los filtros.

Cuando los minerales presentes en el agua del grifo se adhieren a los filtros, y se endurecen y vuelven de color blanco, absorben los olores de la estancia y provocan la emisión de un olor desagradable cuando el filtro de humidificación está seco. (Esto varía según la calidad del agua y otros factores ambientales). Si este es el caso, lleve a cabo el mantenimiento de filtro de humidificación. (Página 15)

### NOTA

- El purificador de aire se ha diseñado para eliminar el polvo en suspensión y los olores. El purificador de aire no se ha diseñado para eliminar los gases perjudiciales, como el monóxido de carbono que contiene el humo de los cigarrillos. Si el origen del olor no desaparece, es posible que el purificador de aire no elimine completamente el olor.

# NOMBRE DE LAS PIEZAS

## PANEL DE CONTROL

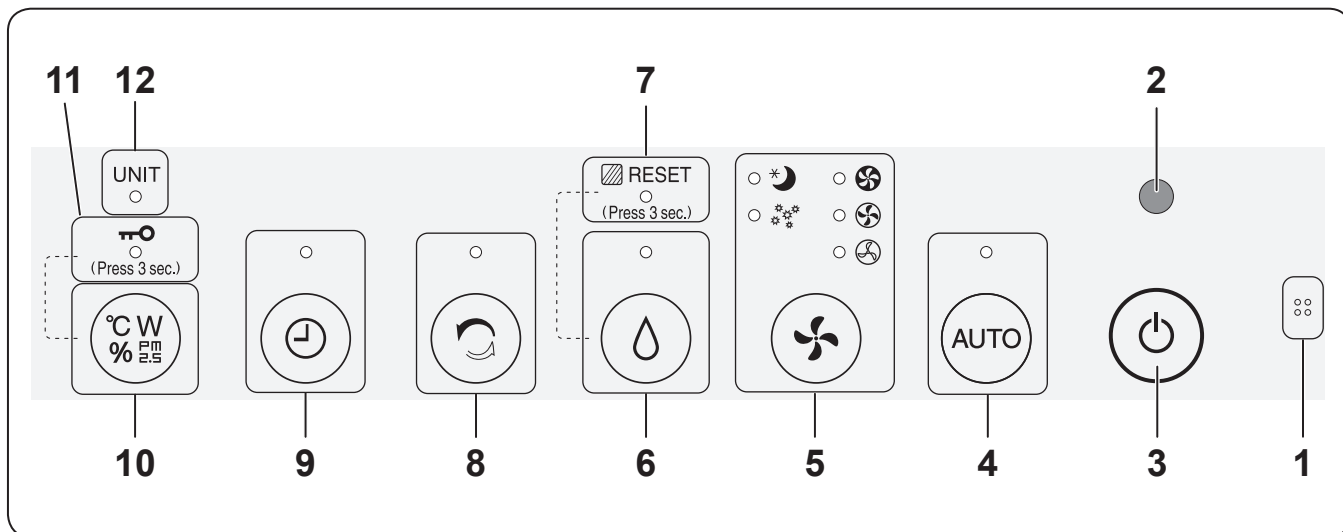

## PANTALLA

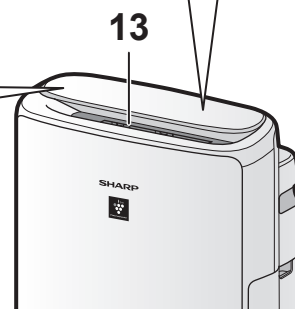
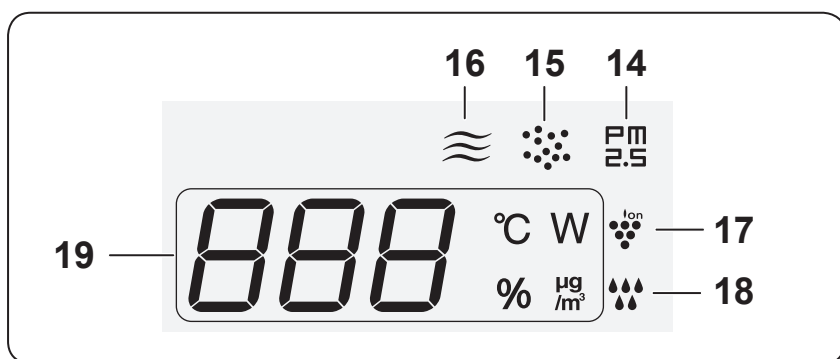

## SENSOR DE LUZ

Cuando el control de luz se establece en "Auto", la pantalla y el indicador limpieza se encenderán o apagarán en función del brillo de la sala. (Página 12)

### NOTA Rango de detección del sensor de luz

No instale el producto en los siguientes lugares, ya que el sensor de luz podría no funcionar correctamente.



Directamente bajo un aplique de luz.

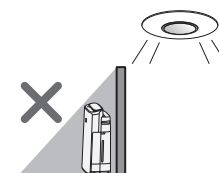

En la sombra

1	<b>Sensor</b> (interno) Olor, temperatura y humedad
2	<b>Sensor de luz</b>
3	<b>Botón de encendido</b>
4	<b>Luz indicadora del modo automático</b> (de color blanca)
5	<b>Luces indicadores de los botones de modo</b> (de color blanco)
6	<b>Luz indicadora del botón de encendido/apagado de humedad</b> (de color blanco) <hr/> <small>(Pulse durante 3 segundos)</small> <b>Botón de restablecimiento de filtro</b>
7	<b>Luz indicadora del mantenimiento del filtro</b> (de color naranja)
8	<b>Luz indicadora del botón lluvia de iones limpios</b> (de color blanco)
9	<b>Luz indicadora del botón de temporizador de encendido/apagado</b> (de color blanca)
10	<b>Botón de cambio de pantalla</b> <hr/> <small>(Pulse durante 3 segundos)</small> <b>Botón de bloqueo para niños</b>
11	<b>Luz indicadora del botón de bloqueo para niños</b> (de color blanco)
12	<b>Luz indicadora de sustitución de la unidad</b> (de color rojo)
13	<b>Indicador de limpieza</b> • Indica la pureza del aire de la estancia en 5 niveles con cambios de color.  <b>Limpio</b> Azul ↑↓ Amarillo (parpadeo) ↓ <b>Impuro</b> Rojo (parpadeo rápido)

14	<b>Indicador de PM2.5</b> (de color blanco) Indica que el sensor de polvo sensible detecta polvo microscópico.
15	<b>Indicador de polvo</b> (de color blanco) Indica que el sensor de polvo sensible detecta el polvo habitual.
16	<b>Indicador de olor</b> (de color blanco) Indica que el sensor de olores ha detectado olores.
17	<b>Indicador de iones Plasmacluster</b> (de color azul)
18	<b>Indicador de humidificación</b> <b>Blanco</b> Humidificación encendida <b>Apagado</b> Humidificación apagada <b>Roja</b> (parpadeante) el producto necesita agua
19	<b>Pantalla</b> (*Los números que se muestran son aproximados).  • <b>Temporizador</b> Indica los ajustes de tiempo o el tiempo restante del temporizador de apagado/encendido. <b>3H</b>  • <b>Humedad*</b> Se indica una humedad del 25 al 75 %. 24 % o menos <b>Lo %</b> ↔ <b>55 %</b> ↔ <b>Hi %</b> 76 % o más  • <b>Temperatura*</b> Se indica una temperatura de 0 °C a 50 °C. -1 °C o menos <b>Lo °C</b> ↔ <b>25 °C</b> ↔ <b>Hi °C</b> 51 °C o más  • <b>Concentración de PM2.5*</b> Se indica PM2.5 de 10 µg/m <sup>3</sup> a 499 µg/m <sup>3</sup> . 9 µg/m <sup>3</sup> o menos <b>Lo µg/m<sup>3</sup></b> ↔ <b>34 µg/m<sup>3</sup></b> ↔ <b>Hi µg/m<sup>3</sup></b> 500 µg/m <sup>3</sup> o más  • <b>Potencia*</b> Indica la potencia según el funcionamiento en ese momento. <b>20<sup>W</sup></b>

# CUERPO PRINCIPAL

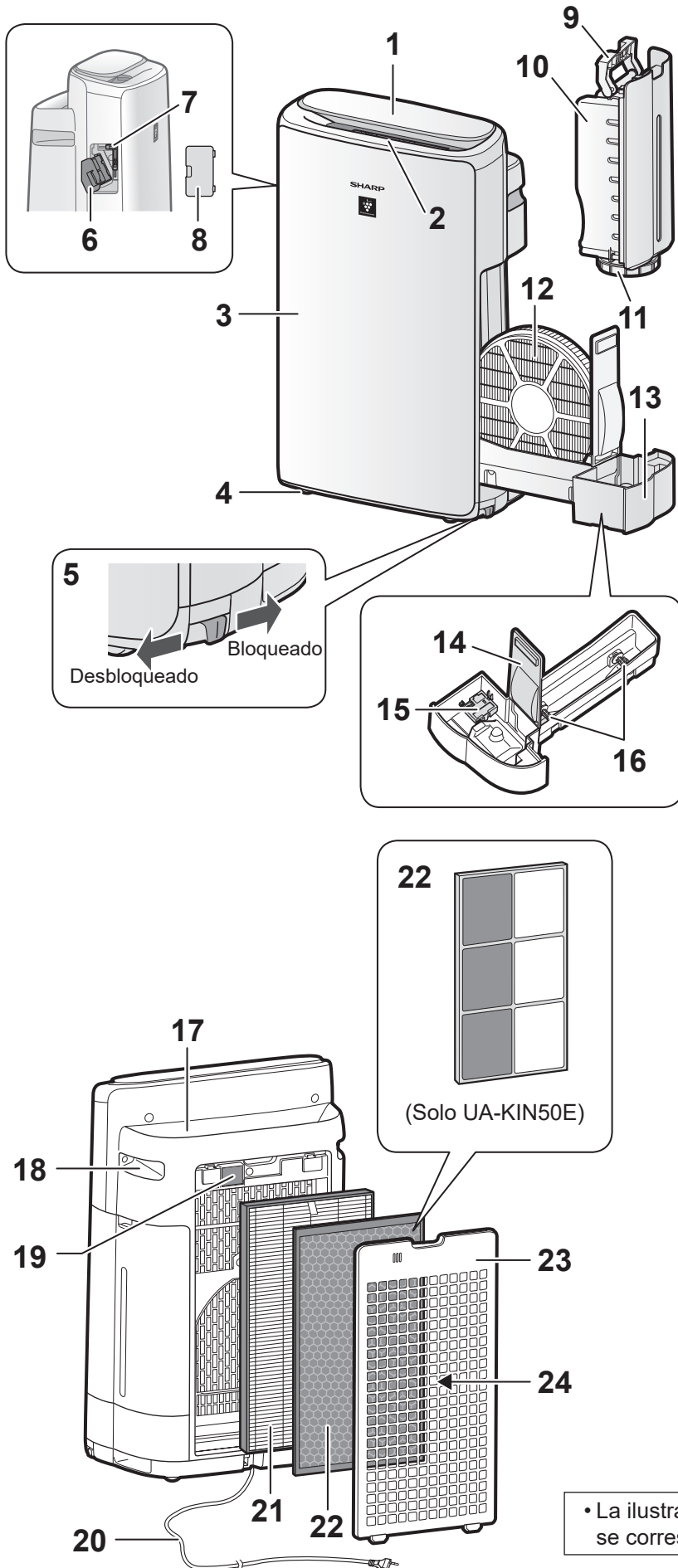

1	Panel de control/Pantalla
2	Salida de aire (frontal)
3	Cuerpo principal
4	Rueda (4 ubicaciones)
5	Tope de rueda (derecha e izquierda)
6	Contenedor* de la unidad (Unidad de generación de iones Plasmacluster)
7	Cepillo para limpiar la unidad*
8	Tapa de la unidad*
9	Asa del depósito
10	Depósito de agua
11	Tapón del depósito
12	Filtro de humidificación
13	Bandeja de humidificación
14	Panel de la bandeja
15	Flotador
16	Rodillo
17	Salida de aire (posterior)
18	Asa (2 ubicaciones)
19	Filtro del sensor/sensor (interno) Sensibilidad al polvo
20	Cable de alimentación/ enchufe (La forma del enchufe depende del país).
21	Filtro HEPA
22	Filtro desodorante
23	Panel posterior
24	Entrada de aire

\* La unidad se refiere a la unidad de generación de iones Plasmacluster. (Igual que abajo).

• La ilustración en este manual de instrucciones se corresponde al producto UA-KIN40E.



## INSTALACIÓN DE LOS FILTROS

### 1. Retire el panel posterior.

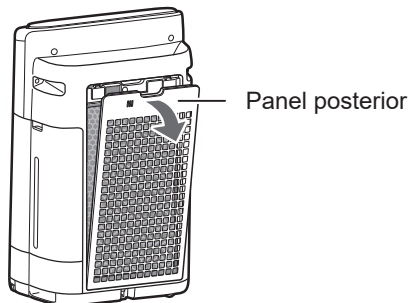

### 2. Saque cada filtro de su bolsa de plástico.

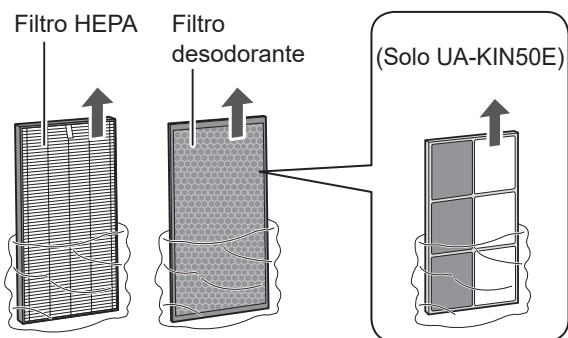

### 3. Instale los filtros en el orden correcto, tal como se indica.

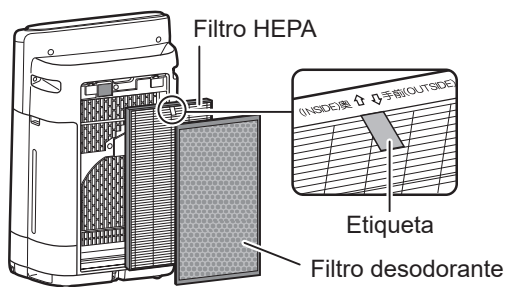

### 4. Instale el panel posterior.

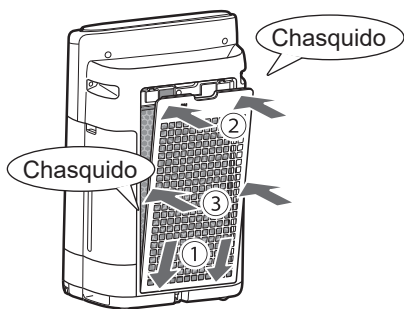

#### NOTA

- Se recomienda anotar la fecha de inicio de uso cuando vaya a empezar a utilizar el filtro.

## LLENADO DEL DEPÓSITO DE AGUA

### 1. Extraiga el depósito de agua.



### 2. Llene el depósito de agua con agua del grifo.

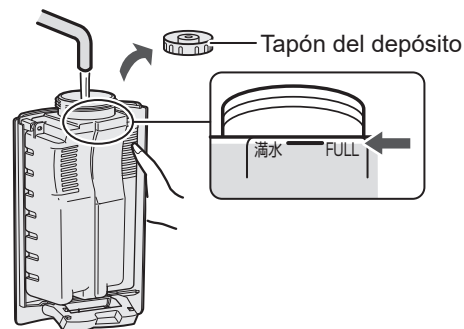

### 3. Para evitar fugas, apriete bien el tapón del depósito.

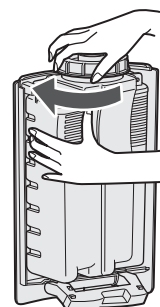

### 4. Instale el depósito de agua.

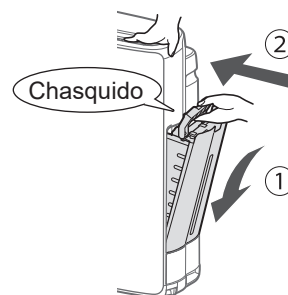



# FUNCIONAMIENTO

## INICIO/PARADA

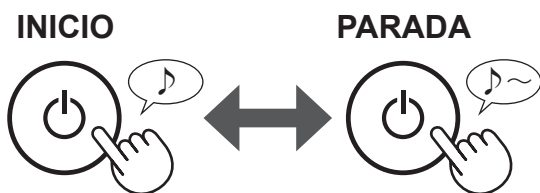

### NOTA

- A menos que el cable de alimentación se haya desconectado, el producto se pone en marcha en el último modo utilizado.

## AJUSTES DE HUMIDIFICACIÓN

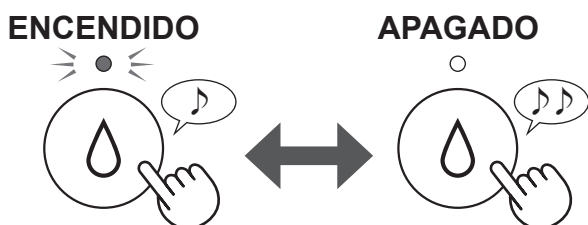

### NOTA

- Cuando funciona con la humidificación activada en los modos que se indican en la tabla siguiente, el producto controla automáticamente la humedad mediante la detección de la temperatura y la humedad. (Excepto en los modos MÁX, MED y BAJO).

Temperatura (T)	Humedad	
	TODOS LOS MODOS*	MODO DE NOCHE
T < 18 °C	65 %	65 %
18 °C ≤ T < 24 °C	60 %	65 %
24 °C ≤ T < 28 °C	55 %	60 %
28 °C ≤ T	45 %	50 %

\* Excepto MÁX/MED/BAJO/NOCHE

## MODO AUTOMÁTICO

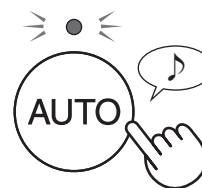

La velocidad del ventilador se controla automáticamente según la detección seis. (PM2.5/ Polvo habitual/Temperatura/Humedad/Luz)

## SELECCIONE EL MODO Y EL VOLUMEN DE AIRE

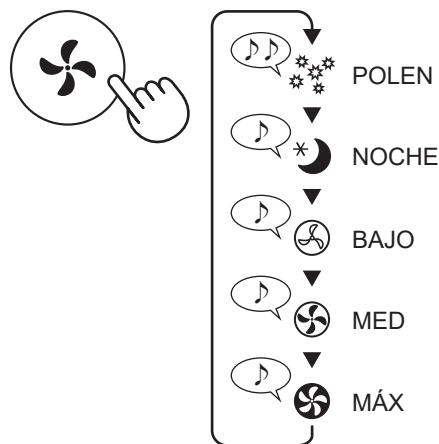

### POLEN:

La sensibilidad del sensor de polvo sensible aumenta automáticamente y detecta rápidamente las impurezas, como el polvo y el polen, para limpiar el aire con gran potencia.

### NOCHE:

El producto funcionará en silencio y la velocidad del ventilador se activará automáticamente según la cantidad de impurezas del aire.

Cuando el control de luz se establece en "Auto", la pantalla y el indicador de limpieza se apagarán automáticamente.

(Página 12)

## MODO LLUVIA DE IONES LIMPIOS

El producto libera iones Plasmacluster con un flujo de aire intenso y recoge el polvo, al mismo tiempo que reduce la electricidad estática durante 10 minutos. Después, la sensibilidad del sensor de polvo sensible aumenta automáticamente para detectar con rapidez impurezas y limpiar a fondo el aire durante 50 minutos.



### NOTA

- Cuando finalice la operación tras 60 minutos, el producto volverá al modo de funcionamiento anterior. En este modo podrá cambiar a otro modo.
- El modo de iones Plasmacluster no se puede desactivar.

## PANTALLA DE CAMBIO

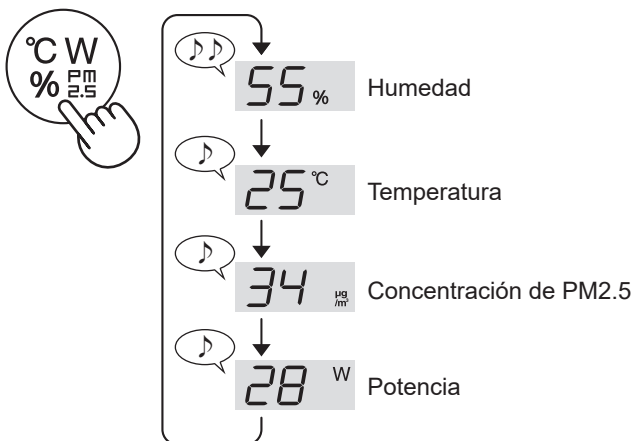

## BLOQUEO PARA NIÑOS

Se bloqueará el funcionamiento del panel de control.

(con el producto apagado o encendido)

### ENCENDIDO

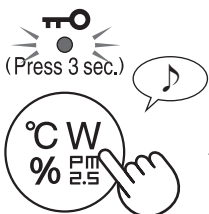

Pulse durante 3 segundos

### CANCELAR

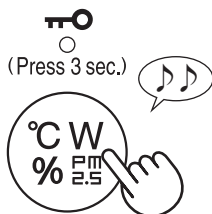

Pulse durante 3 segundos

## TEMPORIZADOR DE ENCENDIDO O APAGADO

### TEMPORIZADOR DE ENCENDIDO:

Seleccione el tiempo que desee. El producto se pondrá en marcha automáticamente en cuanto transcurra el tiempo seleccionado.

### TEMPORIZADOR DE APAGADO

Seleccione el tiempo que desee. El producto se detendrá automáticamente en cuanto transcurra el tiempo seleccionado.

(TEMPORIZADOR DE ENCENDIDO: con la unidad apagada)

(TEMPORIZADOR DE APAGADO: con la unidad encendida)

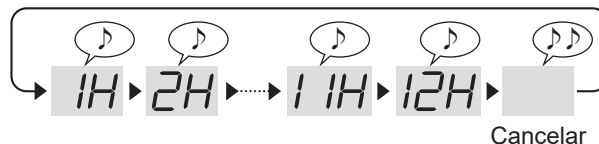
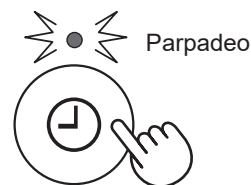

### NOTA

### TEMPORIZADOR DE ENCENDIDO:

- Si no se realiza ninguna acción durante 8 segundos, el ajuste finalizará con una indicación acústica. El indicador de TEMPORIZADOR DE ENCENDIDO/APAGADO aparecerá encendido y mostrará el tiempo restante antes de que empiece la operación.
- Puede restablecer el temporizador pulsando de nuevo el botón del Temporizador de encendido/apagado.

### TEMPORIZADOR DE APAGADO

- Si no se realiza ninguna acción durante 8 segundos, el ajuste finalizará con una señal acústica. La pantalla volverá a su estado previo.
- Tras completar el ajuste, pulse una vez el botón del temporizador de encendido/apagado para mostrar el tiempo de operación y pulse dos veces para restablecer el temporizador.

# CÓMO CAMBIAR DIVERSOS AJUSTES

Puede cambiar las funciones en la tabla de la página 12, 13.

1. (con el producto apagado)



Pulse durante 3 segundos

2. Seleccione "Número de función".

Avanzar



o bien

Retroceder



Establecer



3. Seleccione "Número de ajuste".

Avanzar



o bien

Retroceder



Establecer



4. Pulse el botón de encendido/apagado para completar los ajustes.



Apagar

Función	Ajuste
<p><b>F1</b></p> <p><b>Control de luces</b></p> <p>Puede seleccionar el brillo de la pantalla y el indicador de limpieza.</p>	<p><b>01 Apagar</b></p> <p>Cuando se establece en "Apagar", la luz atenuada se ilumina durante 8 segundos después de que comience la operación y, a continuación, la luz se apaga.</p> <p>El indicador de humidificación parpadea en un tono más oscuro cuando el producto necesita agua.</p> <p>La luz de sustitución de unidad parpadea en un tono más oscuro cuando se debe sustituir la unidad de generación de iones Plasmacluster.</p> <p><b>02 Atenuado</b></p> <p><b>03 Automático</b> (valor predeterminado)</p> <p>La luz se enciende o apaga automáticamente según la iluminación de la estancia.</p> <ul style="list-style-type: none"> <li>• La estancia está iluminada: la luz se enciende.</li> <li>• La estancia está oscura: la luz está apagada.</li> </ul> <p>Incluso si la estancia está iluminada, la luz se apagará cuando se utilicen en modo de noche.</p>

Función	Ajuste
<p><b>F2</b>  <b>Función de iones Plasmacluster encendida/apagada</b></p>	<p><b>01 APAGADO</b>  <b>02 ENCENDIDO</b> (valor predeterminado)</p>
<p><b>F3</b>  <b>Reinicio automático</b>                      Si el producto está desenchufado o se produce un corte de corriente, la unidad volverá a ponerse en marcha con los parámetros anteriores una vez recuperada la corriente.</p>	<p><b>01 Cancelación</b>  <b>02 ENCENDIDO</b> (valor predeterminado)</p>
<p><b>Ajuste de la sensibilidad del sensor (F4-F6)</b></p> <p><b>F4 Sensor de luz</b></p> <hr style="border-top: 1px dashed black;"/> <p><b>F5 Sensor de sensibilidad al polvo</b></p> <hr style="border-top: 1px dashed black;"/> <p><b>F6 Sensor de olores</b></p>	<p><b>01 Bajo</b>  <b>02 Estándar</b> (valor predeterminado)  <b>03 Alto</b></p>
<p><b>F7</b>  <b>Ajuste del indicador acústico</b>                      Puede configurar el producto para que emita un sonido cuando el depósito de agua se vacíe.</p>	<p><b>01 Cancelación</b> (valor predeterminado)  <b>02 ENCENDIDO</b></p>



## ÍNDICE DE LIMPIEZA

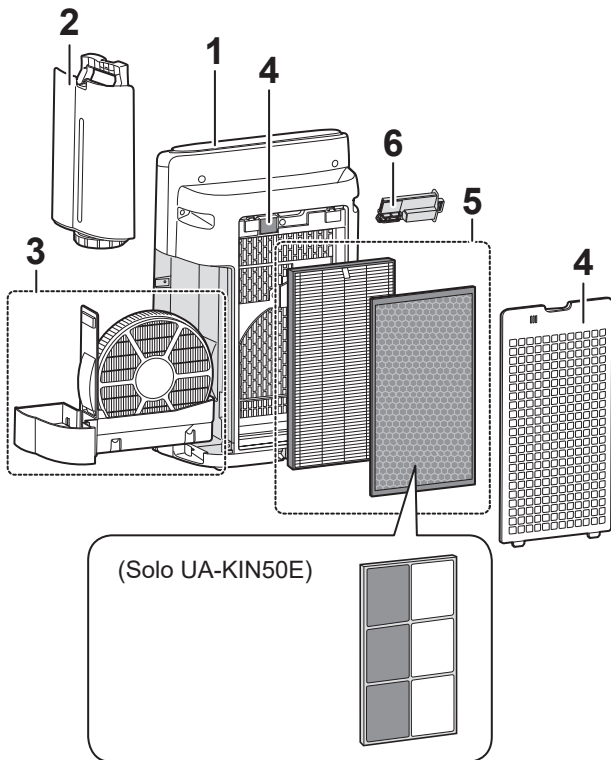

	Lugar	Página
1	Cuerpo principal	14
2	Depósito de agua	14
3	Filtro de humidificación/bandeja de humidificación	15
4	Panel posterior/sensores	16
5	Filtro HEPA/Filtro desodorante	16
6	Unidad de generación de iones Plasmacluster	17

## CUERPO PRINCIPAL

Frote con un trapo seco y suave.

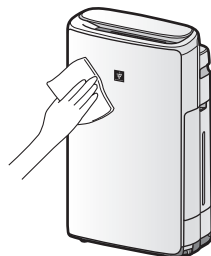

## INDICADOR DE MANTENIMIENTO DEL FILTRO

Cuando el periodo de funcionamiento acumulado o el periodo del contenido de agua supera aproximadamente las 720 horas, se encenderá el indicador de mantenimiento del filtro.

- No calculará el tiempo si el producto se desenchufa
- 30 días × 24 horas = 720 horas

Esto es un recordatorio para llevar a cabo el mantenimiento que se describe en Filtro y bandeja de humidificación, Cuerpo principal, Panel posterior y Sensores

Tras realizar el mantenimiento, restablezca el indicador de mantenimiento del filtro.



Pulse durante 3 segundos



## DEPÓSITO DE AGUA

Enjuague el interior con agua.

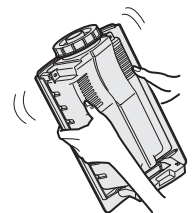

**NOTA** Limpieza a fondo para eliminar la suciedad.

Limpie el interior del depósito de agua con una esponja suave y el tapón del depósito con un bastoncillo de algodón o un cepillo de dientes.

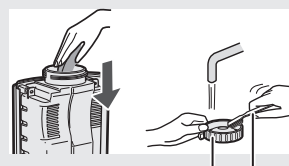

Tapón del depósito Cepillo de dientes

# FILTRO DE HUMIDIFICACIÓN/BANDEJA DE HUMIDIFICACIÓN

## 1. Extraiga el filtro y la bandeja de humidificación.

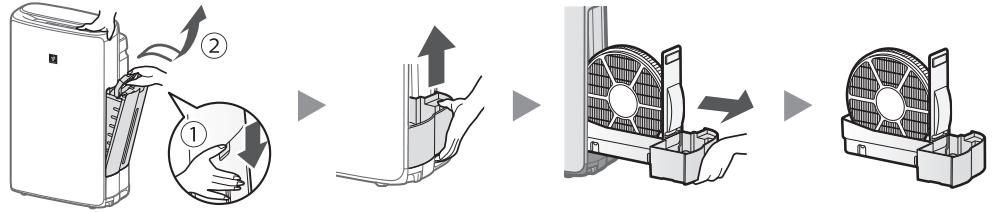

## 2. Enjuague con agua abundante.

- No retire el flotador ni los rodillos. Si se desprenden, consulte a continuación.

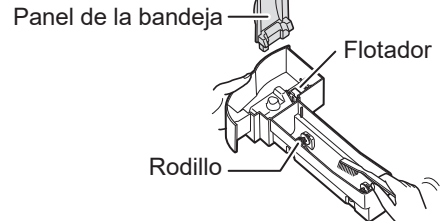
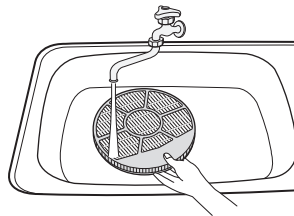

## 3. Instale el filtro y la bandeja de humidificación.

- Después del mantenimiento, vuelva a colocar correctamente las piezas.

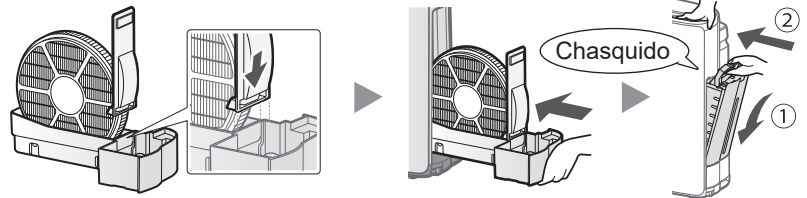

### NOTA Limpieza a fondo para eliminar la suciedad.

	Detergente de cocina (solamente la bandeja de humidificación)	Ácido cítrico (disponible en algunas farmacias)	Zumo de limón 100 % embotellado sin pulpa
1	1. Llene la mitad de la bandeja con agua. 2. Añada un poco de detergente de cocina.	2 vasos y medio de agua 3 cucharaditas	3 vasos de agua 1/4 de vaso
2	Sumerja durante 30 minutos. 		Sumerja durante 30 minutos. (Cuando utilice zumo de limón como solución descalcificadora, alargue el tiempo de inmersión).
3	Enjuague el detergente de cocina o la solución descalcificadora con agua limpia.		

### NOTA Instalación del flotador y el panel de la bandeja

#### Flotador

3. Introduzca la pestaña del otro lado del flotador en el orificio.

2. Introduzca la pestaña del flotador en el orificio.

1. Introduzca el flotador debajo de esta pestaña.

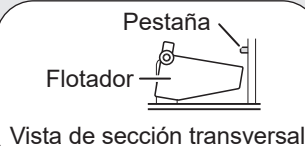

#### Rodillo

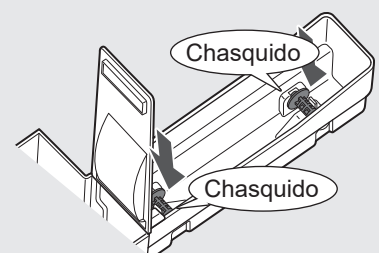

## PANEL POSTERIOR/ SENSORES

Retire con cuidado el polvo con una herramienta de limpieza, como una aspiradora.

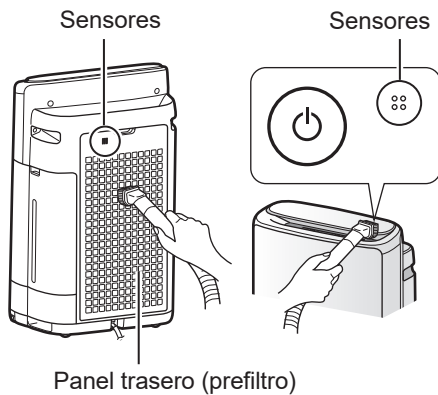

### NOTA

- No aplique una presión excesiva al frotar el panel posterior.

**NOTA** Limpieza a fondo para eliminar la suciedad.

### Panel posterior

1. Vierta un poco de detergente de cocina en agua y sumerja el panel durante unos 10 minutos.
2. Enjuague el detergente con agua limpia.
3. Seque bien el filtro en un área con buena ventilación.

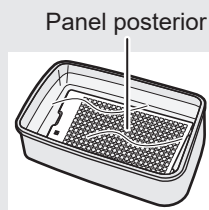

### Filtro del sensor

1. Retire el panel posterior.
2. Retire el filtro del sensor.
3. Si el filtro del sensor está muy sucio, lávelo con agua y séquelo bien.

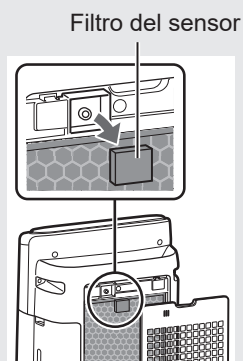

## FILTRO HEPA/FILTRO DESODORANTE

Retire el polvo de los filtros

### Filtro HEPA

Limpie solamente la superficie etiquetada. No limpie la superficie opuesta. El filtro es frágil; por lo tanto, tenga cuidado y no ejerza demasiada presión.

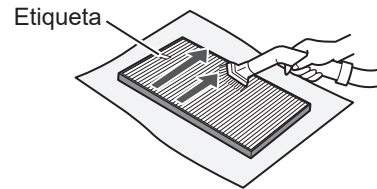

### Filtro desodorante

Se pueden limpiar ambas superficies. El filtro se podría romper si se ejerce demasiada fuerza; por lo tanto, manipúlelo con cuidado.

(Solo UA-KIN40E)

(Solo UA-KIN50E)

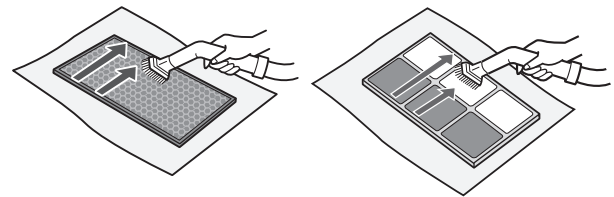

### NOTA

- No lave los filtros. No debe exponerlos a la luz del sol. De lo contrario, los filtros podrían perder eficacia.
  - Algunos olores absorbidos por el filtro se descomponen con el tiempo, dando lugar a otros. Dependiendo de las condiciones de uso, en particular cuando el producto se utiliza en entornos mucho más exigentes que el uso doméstico normal, estos olores pueden volverse más fuertes en menos tiempo de lo previsto. Si los olores persisten, cambie los filtros.
- Cambie el filtro en esos casos o si no se puede eliminar el polvo después del mantenimiento.

# UNIDAD DE GENERACIÓN DE IONES PLASMACLUSTER

(Sección de electrodos)

## 1. Retire la tapa de la unidad y extraiga el contenedor de la unidad.

Cepillo para limpiar la unidad

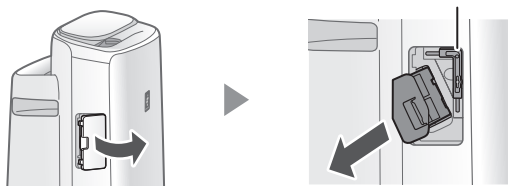

## 2. Retire el polvo de la sección de electrodos.

Cepillo para limpiar la unidad

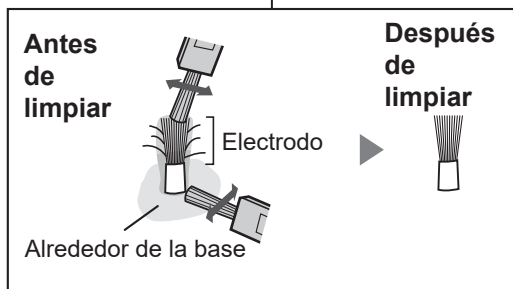
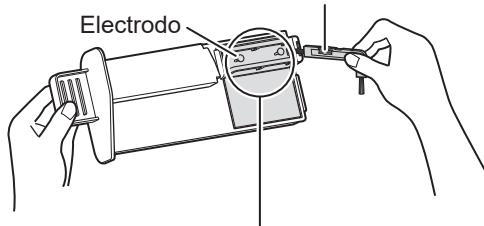

## 3. Inserte el contenedor de la unidad en el producto e instale la tapa de la unidad.

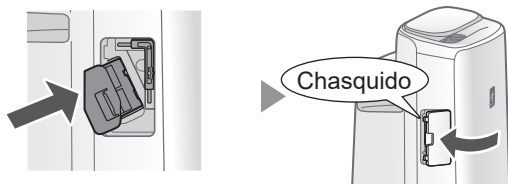

### NOTA

- Utilice únicamente el cepillo de limpieza de la unidad para limpiarla. De lo contrario, la unidad podría sufrir averías.
- Puede ocurrir que un electrodo doblado se desprenda durante el proceso de limpieza, sin que el rendimiento se vea afectado.
- No pulse el electrodo directamente. Hacerlo podría provocar dolor o picor.
- No transforme la sección de electrodos. De lo contrario, podría dañarse.
- No pulse los terminales de conexión. De lo contrario, podrían dañarse.

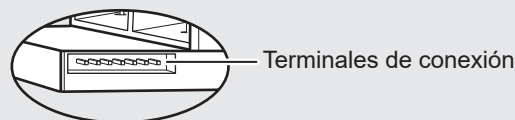

ESPAÑOL



# SUSTITUCIÓN

Asegúrese de quitar el enchufe de la toma de pared.



## FILTROS

### VIDA ÚTIL DE LOS FILTROS

La vida útil del filtro variará según el entorno de la estancia, el uso y la ubicación del producto.



La vida útil del filtro HEPA y del filtro desodorante y las sugerencias de sustitución se basan en la purificación de una estancia en la que se fuman 5 cigarrillos al día y la recogida de polvo y la función desodorante del producto se han reducido a la mitad del nivel de un filtro nuevo.

Recomendamos cambiar el filtro con más frecuencia si el producto se utiliza en una situación mucho más exigente que un uso doméstico normal (PM2.5, etc.).

- Filtro HEPA: Unos 10 años a partir de su apertura
- Filtro desodorante: Unos 10 años a partir de su apertura
- Filtro de humidificación: Unos 10 años a partir de su apertura

### MODELO DE FILTRO DE REPUESTO

Consulte a su distribuidor cuando vaya a comprar un filtro de repuesto.

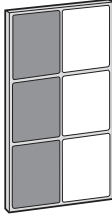
<p><b>Filtro HEPA</b> (1 unidad) <b>UZ-HD4HF</b></p> 
<p>(Solo UA-KIN40E) <b>Filtro desodorante</b> (1 unidad) <b>UZ-HD4DF</b></p> 
<p>(Solo UA-KIN50E) <b>Filtro desodorante</b> (1 unidad) <b>UZ-HG4DF</b></p> 

### Filtro de humidificación (1 unidad) **UZ-KIL8MF**

\* No elimine el marco del filtro.

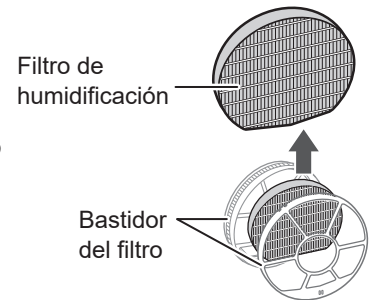

### ELIMINACIÓN DE LOS FILTROS

Elimine los filtros usados de acuerdo con las leyes y normativas locales.



#### Material:

<b>Filtro HEPA</b>	<ul style="list-style-type: none"> <li>• Polipropileno</li> <li>• Polietileno</li> </ul>
(Solo UA-KIN40E) <b>Filtro desodorante</b>	<ul style="list-style-type: none"> <li>• Poliéster</li> <li>• Rayón</li> <li>• Carbón activado</li> </ul>
(Solo UA-KIN50E) <b>Filtro desodorante</b>	<ul style="list-style-type: none"> <li>• Papel</li> <li>• Resina ABS</li> </ul>
<b>Filtro de humidificación</b>	<ul style="list-style-type: none"> <li>• Poliéster</li> <li>• Rayón</li> </ul>

# UNIDAD DE GENERACIÓN DE IONES PLASMACLUSTER

## INDICADOR DE SUSTITUCIÓN DE UNIDAD

Cuando el tiempo de funcionamiento total supere las 17 500 horas, el indicador de sustitución de la unidad parpadeará para indicar que se debe sustituir la unidad de generación de iones Plasmacluster.

Tiempo de funcionamiento	Explicación
<b>17 500 horas</b> <b>UNIT</b>  Parpadea lentamente	Sustituya la unidad de generación de iones Plasmacluster
<b>19 000 horas</b> <b>UNIT</b>  Parpadea rápidamente	La unidad de generación de iones Plasmacluster no emitirá iones Plasmacluster.

\* El tiempo de sustitución no está relacionado con el modo de funcionamiento seleccionado.

## SUSTITUCIÓN DEL MODELO DE LA UNIDAD DE GENERACIÓN DE IONES PLASMACLUSTER

Consulte a su distribuidor cuando necesite cambiar la unidad de generación de iones Plasmacluster.

### UZ-C90M

Retire la pestaña del contenedor de la unidad (①) y extraiga la unidad de generación de iones Plasmacluster (②).

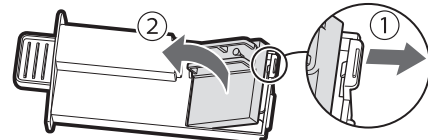

Introduzca una nueva unidad.

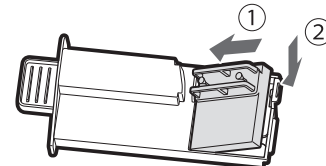

- Cuando la unidad PCI ha sido reemplazada por una pieza nueva, el temporizador se reiniciará y volverá a las 19.000 horas.

## ELIMINACIÓN DE LA UNIDAD DE GENERACIÓN DE IONES PLASMACLUSTER

Elimine la unidad de generación de iones Plasmacluster de acuerdo con las leyes y normativas locales.

### Material:

- Tereftalato de polietileno
- Piezas eléctricas

# RESOLUCIÓN DE PROBLEMAS

Antes de avisar al servicio técnico, consulte la tabla siguiente, ya que es posible que el problema no sea una avería del producto.

### El olor y el humo persisten.

- Compruebe los filtros. Si parecen estar muy sucios, límpielos o cámbielos.

### El aire descargado del producto produce olor.

- Compruebe si los filtros están muy sucios.
- Limpie o cambie los filtros.
- Utilice solo agua del grifo. El uso de agua de otro origen conlleva un riesgo de aparición de moho, hongos o bacterias.

### El producto no funciona cuando hay humo de cigarrillos en el aire.

- Asegúrese de que el producto se haya instalado en un lugar en el que los sensores puedan detectar el humo de cigarrillos.
- Compruebe si las aberturas del sensor de polvo sensible están bloqueadas u obstruidas. En caso afirmativo, limpie el filtro del sensor o el panel posterior.

### **Olor procedente de un nuevo producto o filtro.**

- Inmediatamente después de retirar la bolsa de plástico, puede percibir un ligero olor. Este olor no resulta dañino para el rendimiento del filtro ni para la exposición humana.

### **Se escucha chasquidos en el producto.**

- Es posible que se escuchen chasquidos u otros sonidos similares en el producto cuando está generando iones.

### **El indicador de limpieza es azul, aunque el aire no está limpio.**

- Es posible que el aire estuviera sucio al enchufar el producto. Desenchufe el producto, espere un minuto y luego vuelva a enchufarlo.

### **La luz del indicador de limpieza luce de color rojo, aunque el aire está limpio.**

- Las aberturas del sensor de polvo sensible, cuando están sucias u obstruidas, interfieren en el funcionamiento del sensor. Limpie con cuidado el filtro del sensor o el panel posterior.

### **El indicador de limpieza cambia de color con frecuencia.**

- El indicador de limpieza cambia de color automáticamente cuando el sensor de polvo sensible y el sensor de olores detectan impurezas. Si tiene dudas sobre el cambio, puede modificar la sensibilidad de los sensores. (Consulte la página 12, 13)

### **El indicador de mantenimiento del filtro se enciende.**

- Siempre que realice tareas de mantenimiento o sustitución de los filtros, conecte el cable de alimentación a una toma de corriente y pulse el botón Restablecer filtro durante más de 3 segundos (consulte 14).

### **La pantalla frontal está apagada.**

- Cuando el control de iluminación está establecido en "Automático", la luz se apaga automáticamente si la estancia está oscura o en modo de noche. Además, cuando el control de iluminación está establecido en desactivado, la luz siempre está apagada. Si no quiere que la luz esté apagada, configure el control de iluminación con el ajuste atenuado. (Página 12)

### **La pantalla no sigue la información meteorológica ni ningún higrómetro ni termómetro en la sala.**

- El entorno exterior e interior, así como el entorno de la vivienda (el volumen del tráfico de los alrededores, el número de plantas de la vivienda, etc.) pueden provocar que la lectura sea distinta a esos datos.
- Hay diferencias de nivel en una misma estancia.





### **El indicador de humidificación de la pantalla frontal no se enciende cuando el depósito se vacía.**

- La estancia ha alcanzado el nivel de humedad adecuado y ha interrumpido la humidificación.
- Compruebe si el flotador de poliestireno presenta impurezas. Limpie la bandeja de humidificación. Asegúrese de que la unidad esté colocada en una superficie nivelada.

### **El nivel de agua del depósito no se reduce o lo hace lentamente.**

- Compruebe que la bandeja de humidificación y el depósito de agua se han instalado correctamente. Compruebe el filtro de humidificación.
- Si el filtro está muy sucio, límpielo o cámbielo.

## **VISUALIZACIÓN DE ERRORES**

	<ul style="list-style-type: none"><li>• La concentración de iones Plasmacluster desciende. Realice el mantenimiento de la unidad de generación de iones Plasmacluster (sección del electrodos).</li></ul>
	<ul style="list-style-type: none"><li>• Asegúrese de que el filtro, la bandeja y el rodillo de humidificación estén instalados correctamente. A continuación, vuelva a conectar la unidad.</li></ul>
	<ul style="list-style-type: none"><li>• Asegúrese de que la unidad de generación de iones Plasmacluster está bien insertada. Extraiga la unidad de generación de iones Plasmacluster, insértela hasta el fondo de nuevo y realice de nuevo la operación.</li></ul>
	<ul style="list-style-type: none"><li>• Desenchufe el producto, espere un minuto y vuelva a enchufarlo.</li></ul>

# ESPECIFICACIONES

Modelo		UA-KIN50E			UA-KIN40E		
Fuente de alimentación		220 - 240 V ~ 50 - 60 Hz					
Ajuste de velocidad del ventilador		MÁX	MED	BAJO	MÁX	MED	BAJO
AIRE LIMPIO	Velocidad del ventilador (m <sup>3</sup> /hora)	306	168	60	240	150	60
	Potencia nominal (W)	51	17	5.5	29	14	5.5
	Nivel de sonido (dBA)* <sup>1</sup>	51	40	17	46	38	17
AIRE LIMPIO Y HUMIDIFICACIÓN	Velocidad del ventilador (m <sup>3</sup> /hora)	252	186	66	174	138	60
	Potencia nominal (W)	32	22	6.7	17	15	6.5
	Nivel de sonido (dBA)* <sup>1</sup>	47	43	20	38	35	19
	Humidificación (ml/hora)* <sup>2</sup>	600	480	200	440	370	190
Consumo en modo de espera (W)		1.2					
Tamaño de estancia recomendado (m <sup>2</sup> ) * <sup>3</sup>		~ 38			~ 28		
Tamaño de estancia recomendado para los iones de Plasmacluster de alta densidad (m <sup>2</sup> )* <sup>4</sup>		~ 21			~ 17		
Capacidad del depósito de agua (l)		Aprox. 2,7					
Sensores		Sensibilidad al polvo, el olor, la luz, la temperatura y la humedad					
Tipo de filtro		HEPA* <sup>5</sup> /Desodorante/Humidificación					
Longitud del cable (m)		2,0					
Dimensiones (mm)		384 (ancho) × 230 (profundidad) × 619 (alto)					
Peso (kg)		Aprox. 8,2					

- \*1 • Los niveles de ruido se basan en la norma JEM1467 de la Asociación de fabricantes eléctricos de Japón.
- \*2 • El nivel de humidificación cambia según la temperatura y la humedad en el interior y en el exterior.  
El nivel de humidificación aumenta a medida que aumenta la temperatura o disminuye la humedad.  
El nivel de humidificación se reduce a medida que disminuye la temperatura o aumenta la humedad.  
• Condiciones de medición: 20 °C, humedad del 30 % (de acuerdo con JEM1426).
- \*3 • El tamaño de estancia recomendado es adecuado para utilizar la unidad con la velocidad máxima del ventilador.  
• El tamaño de estancia recomendado es un área en la que se puede eliminar una determinada cantidad de partículas de polvo en 30 minutos. (de acuerdo con JEM1467).
- \*4 • Tamaño de una estancia en la que se pueden medir aproximadamente 25 000 iones por centímetro cúbico en el centro de la estancia, cuando el producto se coloca junto a una pared y funciona con los parámetros del modo MED y a una altura aproximada de 1,2 metros con respecto al suelo.
- \*5 • El filtro elimina más del 99,97 % de las partículas de polvo de hasta 0,3 micras de tamaño (de acuerdo con JEM1467).

## Consumo en modo de espera

Cuando se introduce el enchufe del producto en una toma de pared, la unidad funciona en modo de espera para que los circuitos eléctricos funcionen. Para ahorrar energía, desenchufe el cable de alimentación cuando no se utilice el producto.

# FRANÇAIS

Nous vous remercions d'avoir acheté ce purificateur d'air SHARP.  
Veuillez lire ce manuel attentivement avant d'utiliser l'appareil.  
Ce manuel doit être conservé dans un endroit sûr pour pouvoir être consulté facilement.

## TABLE DES MATIÈRES

CONSIGNES IMPORTANTES DE SÉCURITÉ .....	LA PAGE ACTUELLE
PRINCIPE DE FONCTIONNEMENT.....	4
NOMENCLATURE.....	6
AVANT LA PREMIÈRE UTILISATION.....	9
FONCTIONNEMENT .....	10
ENTRETIEN ET MAINTENANCE .....	14
REPLACEMENT.....	18
DÉPANNAGE.....	19
SPÉCIFICATIONS.....	21

## CONSIGNES IMPORTANTES DE SÉCURITÉ

**Respectez toujours les consignes de sécurité élémentaires lors de l'utilisation d'appareils électriques, notamment les suivantes :**

### AVERTISSEMENT

Suivez toujours les instructions suivantes pour réduire le risque d'électrocution, d'incendie ou de blessures corporelles :

### FONCTIONNEMENT

- Lisez toutes les instructions avant d'utiliser l'appareil.
- Utilisez uniquement une prise 220-240 V.
- N'utilisez pas l'appareil si le câble d'alimentation ou sa fiche a subi des dommages ou si le raccordement à la prise mural est lâche.
- Retirez régulièrement la poussière de la fiche d'alimentation.
- Lorsque vous retirez la prise d'alimentation, tenez toujours la prise et ne tirez jamais sur le cordon d'alimentation.  
Le non-respect de cette consigne peut causer un court-circuit et provoquer une

décharge électrique ou un incendie.

- Veillez à ne pas endommager le cordon d'alimentation. Lorsque vous retirez le produit, veillez à ne pas endommager le cordon d'alimentation avec les roulettes. Tout manquement peut causer une électrocution ou une source de chaleur et d'incendie.
- N'enlevez pas la prise lorsque vos mains sont mouillées.
- Assurez-vous de débrancher le cordon d'alimentation durant le remplissage du réservoir d'eau, avant d'effectuer tout travail d'entretien, durant le retrait, l'installation et le remplacement du filtre et lorsque l'appareil n'est pas utilisé pendant une période prolongée. Le non-respect de cette consigne peut causer un court-circuit et provoquer une décharge électrique ou un incendie.
- Si le cordon d'alimentation est endommagé, il doit être remplacé par le fabricant, son agent de service, un centre de service après-vente Sharp ou un technicien qualifié afin d'éviter tout risque.  
Contactez le centre de service le plus

proche pour tout problème, réglage ou réparation.

- Ne réparez pas et ne démontez pas l'appareil vous-même.
- N'introduisez pas les doigts ou le moindre objet dans les ouïes d'entrée ou d'évacuation de l'air.
- N'exposez pas l'appareil à l'eau. Cela pourrait provoquer un court-circuit ou une décharge électrique.
- Lorsque vous déplacez l'appareil, retirez d'abord le réservoir d'eau et le bac d'humidification puis tenez l'appareil par les poignées situées de chaque côté.
- Ne buvez pas l'eau du bac d'humidification ou du réservoir d'eau.
- Remplacez l'eau du réservoir d'eau quotidiennement et nettoyez régulièrement le réservoir d'eau et le bac d'humidification. Lorsque l'appareil n'est pas utilisé, videz le réservoir d'eau et le bac d'humidification. Si vous laissez de l'eau dans le réservoir d'eau ou dans le bac d'humidification, des moisissures, des bactéries et des mauvaises odeurs risquent de se développer. Dans de rares cas, de telles bactéries présentent un risque à la santé.
- Cet appareil peut être utilisé par les enfants âgés de 8 ans et plus et par des personnes ayant des capacités physiques, sensorielles ou mentales réduites ou un manque d'expérience et de connaissances s'ils bénéficient d'une surveillance ou d'instructions concernant l'utilisation de l'appareil de manière sûre et qu'ils comprennent les dangers encourus. Les enfants ne doivent pas jouer avec l'appareil. Le nettoyage et l'entretien de l'appareil ne doivent pas être effectués par des enfants sans supervision.

## INSTALLATION

- N'utilisez pas cet appareil près d'appareils à gaz ou de cheminées ouvertes. Lorsque le produit est utilisé avec des appareils à gaz dans la même pièce, veillez à ventiler une pièce régulièrement, sinon il pourrait provoquer une intoxication au monoxyde de carbone.
- N'utilisez pas l'appareil dans des pièces où des insecticides par aérosols sont présents. N'utilisez pas l'appareil dans des pièces où se trouvent des résidus huileux, de l'encens, des cigarettes allumées ou des vapeurs chimiques dans l'air.

- Gardez l'appareil à l'abri de l'eau. N'utilisez pas l'appareil dans des endroits où il pourrait être mouillé, comme dans une salle de bain.

## ENTRETIEN

- Soyez prudent lorsque vous nettoyez l'appareil. Les nettoyeurs corrosifs puissants peuvent endommager l'extérieur.

## ATTENTION

### FONCTIONNEMENT

- Ne bloquez pas l'entrée ou la sortie d'air.
- Utilisez toujours l'appareil dans une position verticale.
- Ne déplacez pas l'appareil lorsqu'il fonctionne.
- Ne pas déplacer ou changer la direction du produit lorsque vous le traînez par les roulettes.
- Si l'appareil se trouve sur un revêtement de sol facilement dégradable, une surface inégale, ou une moquette épaisse, soulevez-le pour le déplacer.
- Si vous utilisez les roulettes, déplacez le produit lentement à l'horizontale.
- Éteignez l'appareil et retirez le réservoir d'eau avant de le déplacer, faites attention à ne pas vous coincer les doigts lors du retrait du réservoir d'eau.
- Ne faites jamais fonctionner l'appareil sans que les filtres, le réservoir d'eau et le bac d'humidification ne soient correctement mis en place.
- Lorsque vous remplissez le réservoir d'eau, assurez-vous que celui-ci ne fuit pas.
- Assurez-vous d'éponger tout excès d'eau en dehors du réservoir d'eau.
- N'utilisez pas d'eau chaude (40 °C au moins), d'agents chimiques, de substances aromatiques, d'eau sale ou d'autres substances susceptibles d'endommager l'appareil. Ceci pourrait déformer l'appareil et causer une défaillance.
- Utilisez uniquement de l'eau fraîche du robinet. Utiliser d'autres sources d'eau peut promouvoir la multiplication de moisissure, de champignons et/ou de bactéries.
- Ne secouez pas le réservoir d'eau lorsque vous tenez la poignée de transport.

## INSTALLATION

- Ne placez pas le produit à proximité ou sur des objets chauds, tels que des poêles ou des radiateurs, ou à des endroits où il pourrait entrer en contact avec de la vapeur.

## ENTRETIEN

- Nettoyez l'extérieur avec un chiffon doux uniquement.  
N'utilisez pas de liquides volatils ou de détergents.  
La surface de l'appareil peut être endommagée ou craquelée par du diluant pour peinture à base de benzène ou de la poudre de polissage. De plus, les capteurs risquent de ne plus fonctionner.
- Ne frottez pas le pré-filtre trop fort durant l'entretien.
- Ne pas laver ni réutiliser le filtre HEPA et le filtre désodorisant .  
Cela n'améliorera pas les performances du filtre et pourrait également provoquer des chocs électriques ou des problèmes de fonctionnement.
- La fréquence de l'entretien de détartrage dépend de la dureté et des impuretés de l'eau que vous utilisez : plus l'eau est dure, plus le détartrage doit être fréquent.
- N'utilisez pas de détergents autres que ceux indiqués dans les instructions lorsque vous effectuez l'entretien du plateau et du couvercle d'humidification. Ceux-ci pourraient se déformer, s'endommager ou craquer (fuites d'eau).
- Évitez de renverser de l'eau lorsque vous retirez ou nettoyez le bac d'humidification.
- Ne retirez pas le flotteur et le rouleau. Si le flotteur se détache, reportez-vous à la page 15.
- Ne retirez pas le filtre d'humification du support de filtre sauf durant son remplacement.

## REMARQUE

### Que faire si l'appareil interfère avec la réception des signaux radio ou TV.

Si le purificateur d'air interfère avec la réception des signaux radio ou TV, essayez l'une des mesures suivantes :

- Ajustez ou repositionnez l'antenne de réception.
- Éloignez l'appareil du poste de radio ou de télévision.
- Branchez l'équipement sur une prise d'un circuit différent de celui de la radio ou du récepteur de télévision.
- Consultez votre revendeur ou un technicien radio/TV qualifié.

## INSTALLATION

- Évitez les endroits où les capteurs sont exposés au vent direct.  
Ceci pourrait causer une défaillance de l'appareil.
- Évitez l'utilisation dans des emplacements où des meubles, des tissus ou autres objets peuvent entrer en contact avec l'appareil et interférer avec l'entrée et/ou la sortie d'air.
- Évitez l'utilisation dans des emplacements où l'appareil est exposé à de la condensation ou des changements radicaux de température. La température ambiante appropriée se situe entre 0 et 35 °C.
- Placez l'appareil sur une surface plane et stable avec une circulation d'air suffisante. Un vent fort ou de la poussière à travers la fenêtre peut empêcher l'appareil de purifier l'air et d'être efficace.  
Lorsqu'il est placé sur un tapis épais, l'appareil peut vibrer légèrement. Placez l'appareil sur une surface plane pour éviter les fuites d'eau depuis le réservoir d'eau et/ou le bac d'humidification.
- Évitez les endroits qui génèrent de la graisse ou de la fumée huileuse. Ceci pour causer un craquement de l'extérieur de l'appareil et un dysfonctionnement des détecteurs.
- La capacité de collecte de la poussière de l'appareil est efficace même lorsqu'il se trouve à 3 cm du mur. Les murs et le sol environnants peuvent se salir. Veuillez placer l'appareil à distance du mur. Le mur situé directement derrière la sortie d'air peut se salir avec le temps. Lorsque vous utilisez l'appareil pendant une période prolongée au même endroit, nettoyez périodiquement les murs adjacents.

## ENTRETIEN

- Suivez les instructions de ce manuel pour un entretien et un entretien corrects des filtres.



Attention : Votre produit est marqué de ce symbole. Cela signifie que les produits électriques et électroniques usagés ne doivent pas être mélangés aux ordures ménagères. Il existe un système de collecte séparé pour ces produits.

## A. Informations sur la mise au rebut (pour les utilisateurs domestiques)

### 1. Dans l'Union européenne

SI VOUS SOUHAITEZ METTRE CET ÉQUIPEMENT AU REBUT, N'UTILISEZ PAS UNE POUBELLE ORDINAIRE ET NE LE METTEZ PAS AU FEU.

Les équipements électriques et électroniques usagés doivent toujours être récupérés et traités SÉPARÉMENT selon la législation locale en vigueur.

La collecte séparée permet un traitement respectueux de l'environnement, un recyclage des matériaux et minimise la quantité de déchets finaux. LA MISE AU REBUT INCORRECTE peut être dangereuse pour la santé des personnes et l'environnement, les appareils pouvant contenir des substances nocives ! Apportez votre ÉQUIPEMENT USAGÉ à un centre de collecte local, généralement municipal, lorsque cela est possible. En cas de doute concernant la mise au rebut, contactez vos autorités locales ou votre revendeur et renseignez-vous sur la méthode correcte de mise au rebut.

UNIQUEMENT POUR LES UTILISATEURS DE L'UNION EUROPÉENNE, ET DE CERTAINS AUTRES PAYS, PAR EXEMPLE LA NORVÈGE ET LA SUISSE : Votre participation dans le tri sélectif est exigée par la loi.

Le symbole présenté ci-dessus apparaît sur les appareils électroniques et électriques (ou leur emballage) pour rappeler ces règles aux utilisateurs.

Les utilisateurs des FOYERS DOMESTIQUES doivent recourir aux centres de tri existants pour se débarrasser de leurs appareils usagés. La collecte est gratuite.

Si l'équipement a été utilisé à DES FINS COMMERCIALES, veuillez contacter votre revendeur SHARP qui vous informera des méthodes de reprise. Il est possible que vous deviez payer des frais de reprise. Les petits appareils (en faible quantité) peuvent être repris par votre centre de collecte local. En Espagne : Veuillez contacter le système de collecte mis en place ou votre autorité locale pour la reprise de vos produits usagés.

### 2. Dans d'autres pays en dehors de l'UE

Si vous souhaitez vous débarrasser de ce produit, veuillez contacter vos autorités locales et demander la méthode correcte de mise au rebut.

Pour la Suisse : Les appareils électriques ou électroniques usagés peuvent être retournés gratuitement au revendeur, même si vous n'achetez pas un produit neuf. Des centres de collecte additionnels sont listés sur la page web [www.swico.ch](http://www.swico.ch) ou [www.sens.ch](http://www.sens.ch).

## B. Informations sur la mise au rebut pour les utilisateurs commerciaux

### 1. Dans l'Union européenne

Si le produit est utilisé à des fins commerciales et vous souhaitez vous en débarrasser :

Veuillez contacter votre revendeur SHARP qui vous informera des méthodes de reprise. Il est possible que vous deviez payer des frais de reprise.

Les petits appareils (en faible quantité) peuvent être repris par votre centre de collecte local.

En Espagne : Veuillez contacter le système de collecte mis en place ou votre autorité locale pour la reprise de vos produits usagés.

### 2. Dans d'autres pays en dehors de l'UE

Si vous souhaitez vous débarrasser de ce produit, veuillez contacter vos autorités locales et demander la méthode correcte de mise au rebut.



# PRINCIPE DE FONCTIONNEMENT

## FONCTIONNALITÉS

• Le produit utilisé dans ce manuel d'instructions est le UA-KIN40E.

Combinaison unique de technologies de traitement de l'air

### Plasmacluster

Le Plasmacluster traite l'air à peu près de la même façon que la nature se purifie en émettant un mélange équilibré d'ions positifs et négatifs.



HIGH-DENSITY 25000\*

"Plasmacluster" et "Device of a cluster of grapes" sont des marques déposées de Sharp Corporation.

\* Le chiffre exprimé dans cette technologie indique le nombre approximatif d'ions fournis dans un volume d'air de 1 cm<sup>3</sup>, mesuré au centre d'une pièce avec la surface de plancher applicable (à 1,2 m au-dessus du sol) lorsque l'appareil est placé près d'un mur en mode MED.

### Système à triple filtration + humidification

#### Pré-filtre

Le préfiltre retient les poussières d'une taille supérieure à environ 240 microns.

#### Filtre désodorisant

Le filtre désodorisant absorbe la plupart des odeurs domestiques.

#### Filtre HEPA

Le filtre HEPA retient 99,97 % des particules aussi fines que 0,3 micron.

#### Fonction d'humidification

Une humidité confortable à l'intérieur maintient votre peau et votre gorge hydratées et saines.

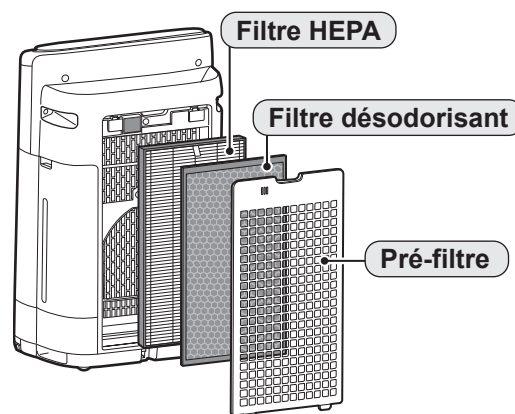

### Flux d'air unique

Une aspiration puissante et un flux d'air unique permettent de collecter rapidement et efficacement les poussières et autres particules.

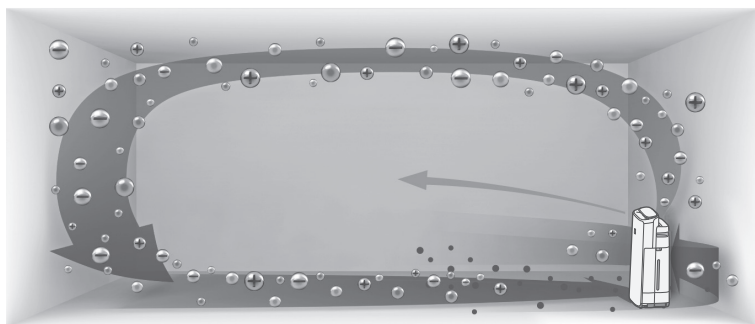

Un flux d'air plus rapide à un angle de 20° permet de recueillir la poussière à des niveaux inférieurs dans la pièce pour un nettoyage plus efficace.

Le Plasmacluster peut éliminer l'électricité statique et peut ainsi empêcher la poussière de se fixer aux murs et autres surfaces.

## **Veillez lire ces instructions avant d'utiliser votre purificateur d'air.**

Le purificateur d'air achemine l'air de la pièce par l'entrée d'air, le fait passer à l'intérieur de l'appareil par un pré-filtre, un filtre désodorisant et un filtre HEPA, puis l'évacue par la sortie d'air. Le filtre HEPA peut éliminer 99,97 % des particules de poussière aussi petites que 0,3 micron qui passent à travers le filtre et il contribue également à absorber les odeurs.

Le filtre désodorisant absorbe graduellement les odeurs qui le traversent.

Certaines odeurs absorbées par les filtres se dissipent avec le temps, causant des odeurs supplémentaires. En fonction des conditions d'utilisation, et surtout si le produit est utilisé dans des environnements beaucoup plus rudes que dans le cas d'un ménage normal, ces odeurs peuvent se manifester plus tôt que prévu. Si ces odeurs persistent, remplacez les filtres.

Lorsque les minéraux de l'eau du robinet sont absorbés par les filtres, ils deviennent durs et blancs. Ils absorbent alors les odeurs de la pièce, ce qui peut créer une odeur désagréable lorsque le filtre d'humidification est sec. (Varie en fonction de la qualité de l'eau et d'autres facteurs environnementaux) Si cela se produit, effectuez l'entretien du filtre d'humidification. (Page 15)

### **REMARQUE**

- Le purificateur d'air est conçu pour éliminer les poussières suspendues dans l'air et les odeurs. Le purificateur d'air n'est pas conçu pour éliminer les gaz nocifs tels que le monoxyde de carbone contenu dans la fumée de cigarette. Le purificateur d'air peut ne pas éliminer complètement une odeur si la source de l'odeur est encore présente.

# NOMENCLATURE

## PANNEAU DE COMMANDES

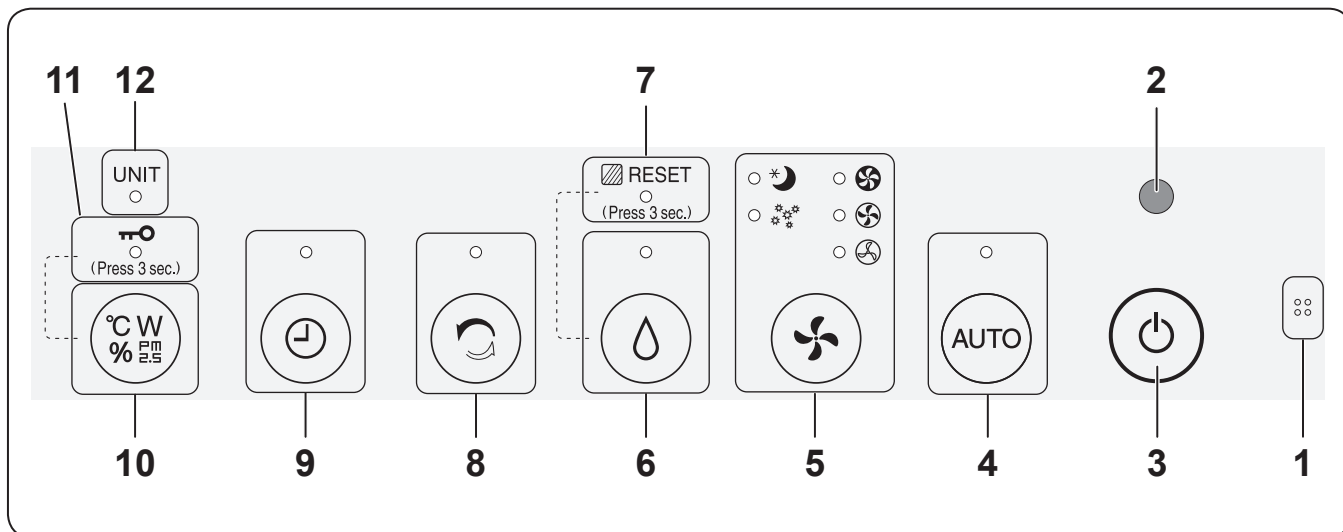

## AFFICHAGE

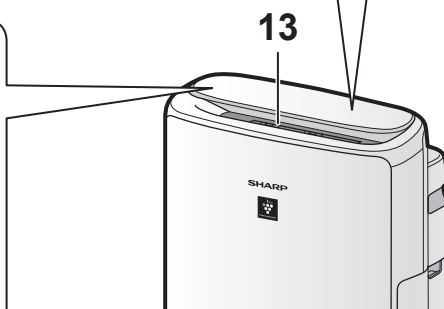
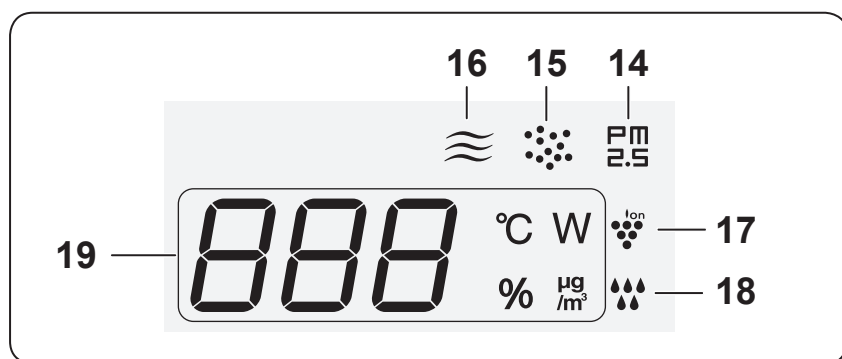

## CAPTEUR DE LUMIÈRE

Lorsque le contrôle de lumière est défini sur « Auto », le voyant d'affichage et de propreté s'allume automatiquement en fonction de la luminosité de la pièce. (Page 12)

### REMARQUE Plage de détection du capteur de lumière

N'installez pas le produit dans les emplacements suivants. Le détecteur de lumière peut ne pas fonctionner correctement.





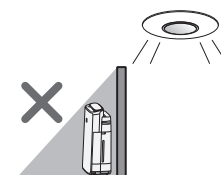







Directement sous un luminaire.



Dans l'ombre.

1	<b>Capteur</b> (Interne) Odeur/Température/Humidité
2	<b>Capteur de lumière</b>
3	<b>Bouton MARCHÉ/ARRÊT</b>
4	<b>Bouton AUTO, lampe</b> (blanc)
5	<b>Bouton de mode, lampes</b> (blanc)
6	<b>Bouton marche/arrêt humidificateur, lampe</b> (blanc) <hr/> (Appuyer pendant 3 s.) <b>Bouton de réinitialisation du filtre</b>
7	<b>Voyant d'entretien du filtre</b> (orange)
8	<b>Touche douche d'ions purs, voyant indicateur</b> (blanc)
9	<b>Touche minuterie marche/arrêt, voyant indicateur</b> (blanc)
10	<b>Bouton de changement d'affichage</b> <hr/> (Appuyer pendant 3 s.) <b>Touche verrouillage enfant</b>
11	<b>Voyant de verrouillage parental</b> (blanc)
12	<b>Voyant de remplacement de l'appareil</b> (rouge)
13	<b>Voyant de propreté</b> • Indique la pureté de l'air de la pièce avec 5 niveaux de différentes de changements de couleur.  <b>Propre</b> Bleu ↑ Jaune (clignotant) ↓ <b>Impur</b> Rouge (clignotant rapidement)

14	<b>Voyant PM2.5</b> (blanc) Indique que le détecteur de poussière sensible détecte de la poussière microscopique.
15	<b>Voyant de poussière</b> (blanc) Indique que le détecteur de poussière sensible détecte de la poussière ordinaire.
16	<b>Voyant d'odeur</b> (blanc) Indique que le détecteur d'odeur détecte une odeur.
17	<b>Voyant d'ions Plasmacluster</b> (bleu)
18	<b>Indicateur d'humidification</b> <b>Blanc</b> Humidité activée <b>Éteint</b> Humidité désactivée <b>Rouge</b> L'appareil a besoin d'eau (clignotant)
19	<b>Affichage</b> (*Les chiffres affichés sont approximatifs).  • <b>Minuteur</b> Indique l'heure réglée ou le temps restant de la minuterie de marche/arrêt.   • <b>Humidité*</b> L'humidité est affichée entre 25 et 75 %.  24 % ou moins  ↔  ↔  76 % ou plus  • <b>Température*</b> La température est indiquée entre 0°C et 50°C.  -1°C ou moins  ↔  ↔  51°C ou plus  • <b>Concentration PM2.5*</b> PM2.5 10 µg/m <sup>3</sup> à 499 µg/m <sup>3</sup> s'affiche.  9 µg/m <sup>3</sup> ou moins  ↔  ↔  500 µg/m <sup>3</sup> ou plus  • <b>Consommation électrique*</b> Indique la consommation électrique durant l'opération en cours. 

# CORPS PRINCIPAL

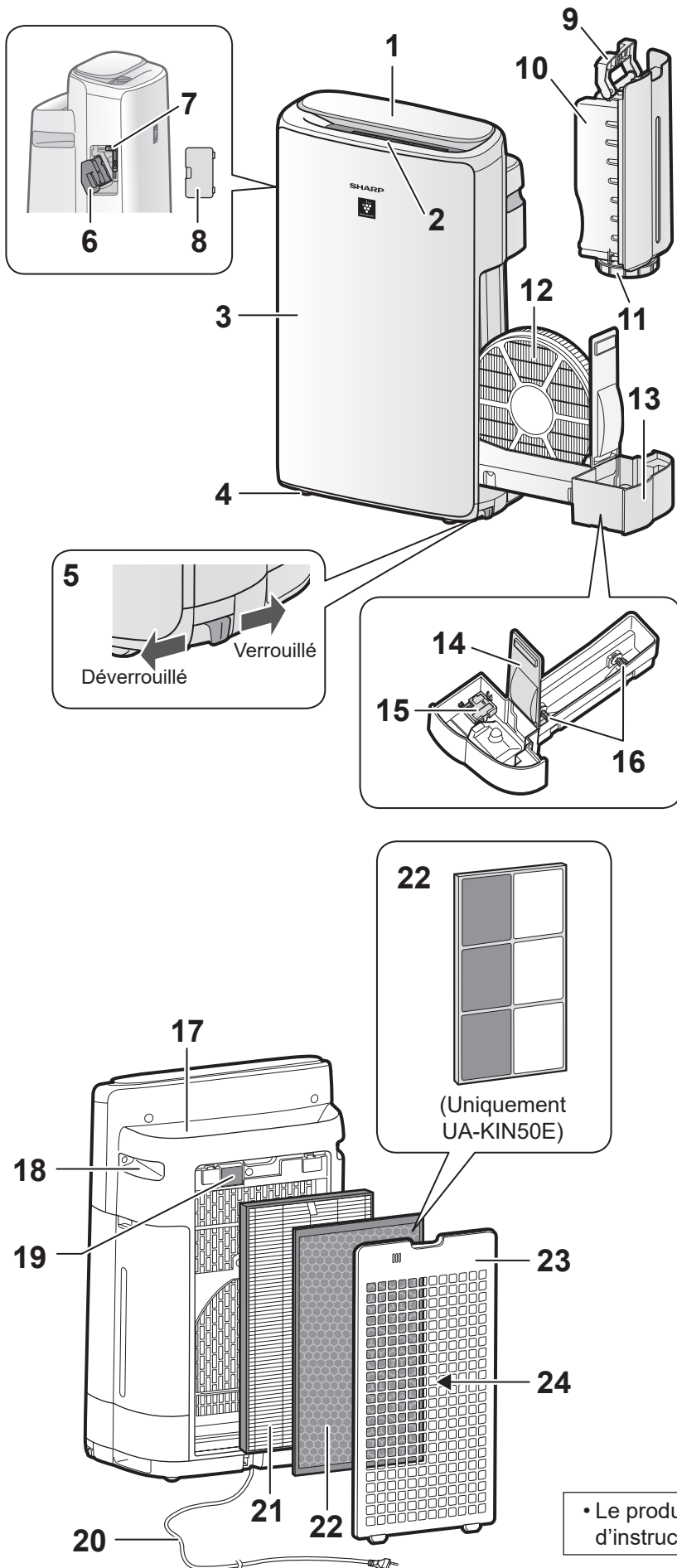

1	<b>Panneau de commande/affichage</b>
2	<b>Sortie d'air (avant)</b>
3	<b>Corps principal</b>
4	<b>Roulette (4 emplacements)</b>
5	<b>Freins de roulette (droite et gauche)</b>
6	<b>Support de l'appareil*</b> (Appareil générateur d'ions Plasmacluster)
7	<b>Brosse de nettoyage du produit*</b>
8	<b>Couvercle de l'appareil*</b>
9	<b>Poignée du réservoir</b>
10	<b>Réservoir d'eau</b>
11	<b>Bouchon du réservoir</b>
12	<b>Filtre d'humidification</b>
13	<b>Bac d'humidification</b>
14	<b>Panneau du bac</b>
15	<b>Flotteur</b>
16	<b>Rouleau</b>
17	<b>Sortie d'air (arrière)</b>
18	<b>Poignée (2 emplacements)</b>
19	<b>Filtre de Capteur / Capteur (interne)</b> Poussière sensible
20	<b>Cordon, prise d'alimentation</b> (La forme de la fiche dépend du pays.)
21	<b>Filtre HEPA</b>
22	<b>Filtre désodorisant</b>
23	<b>Panneau arrière</b>
24	<b>Entrée d'air</b>

\* L'appareil concerné est le générateur d'ions Plasmacluster. (Le même que ci-dessous.)

• Le produit utilisé dans ce manuel d'instructions est le UA-KIN40E.

# AVANT LA PREMIÈRE UTILISATION

Assurez-vous toujours de débrancher le cordon d'alimentation de la prise murale.



## INSTALLATION DU FILTRE

### 1. Retirez le panneau arrière.

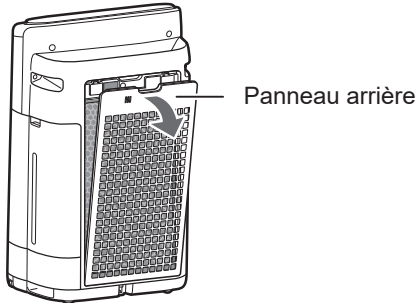

### 2. Retirez le sac plastique de chacun des filtres.

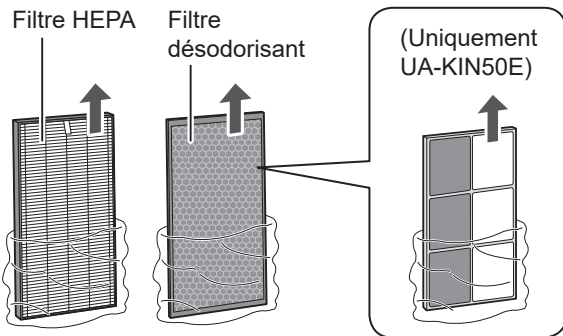

### 3. Installez les filtres dans l'ordre correct tel qu'indiqué.

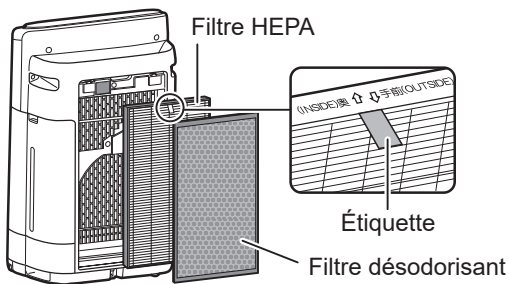

### 4. Installez le panneau arrière.

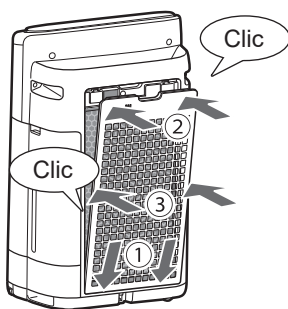

#### REMARQUE

- Lors du remplacement du filtre, il est recommandé de noter la date de début d'utilisation.

## REPLISSAGE DU RÉSERVOIR D'EAU

### 1. Remplissez le réservoir d'eau.

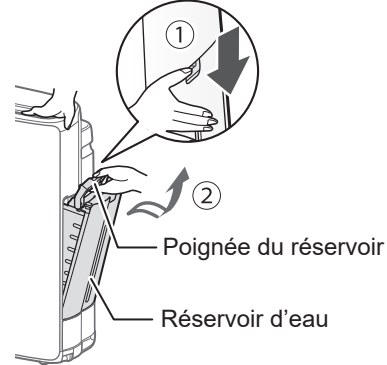

### 2. Remplissez le réservoir d'eau avec de l'eau du robinet.

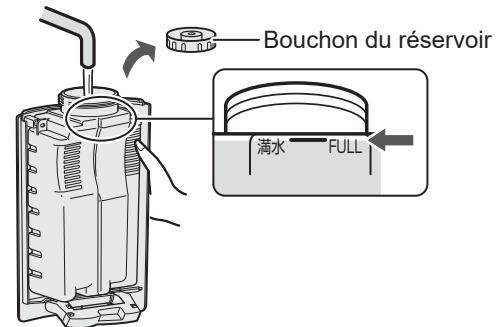

### 3. Pour éviter toute fuite, serrez bien le bouchon du réservoir.

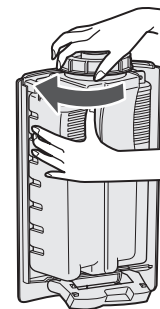

### 4. Installez le réservoir d'eau.

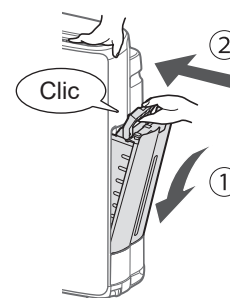

# FONCTIONNEMENT

## DÉMARRAGE/ARRÊT

DÉMARRAGE

ARRÊT

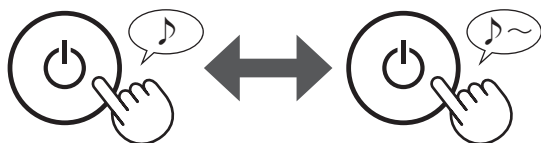

### REMARQUE

- Lorsque le produit commence à fonctionner, il le fait dans le mode avec lequel il a été utilisé précédemment.

## RÉGLAGES D'HUMIDIFICATION

Marche (ON)

OFF (Arrêt)

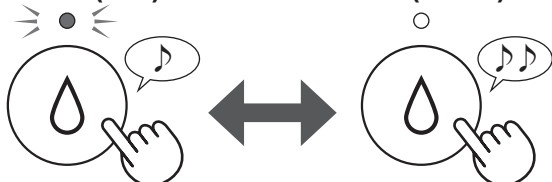

### REMARQUE

- Lorsque l'humidification est activée dans les modes du tableau ci-dessous, le produit contrôle automatiquement l'humidité en détectant la température et l'humidité. (Sauf en mode MAX / MOY / BAS)

Température (T)	Humidité	
	TOUT MODE*	MODE VEILLE
T < 18 °C	65 %	65 %
18 °C ≤ T < 24 °C	60 %	65 %
24 °C ≤ T < 28 °C	55 %	60 %
28 °C ≤ T	45 %	50 %

\* Sauf MAX / MOY / BAS / VEILLE

## MODE AUTO

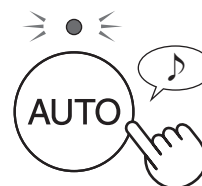

La vitesse du ventilateur est contrôlée automatiquement en fonction de la détection six. (PM2.5 / Poussière ordinaire / Odeurs / Température / Humidité / Luminosité)

## SÉLECTIONNER LE VOLUME D'AIR ET LE MODE

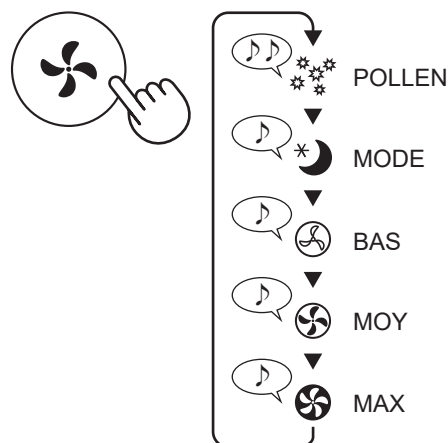

### POLLEN :

La sensibilité du détecteur de poussière sensible est automatiquement augmentée et celui-ci détecte rapidement les impuretés telles que poussière et pollen pour nettoyer l'air efficacement.

### VEILLE :

Le produit fonctionnera de manière silencieuse, et le ventilateur changera automatiquement de vitesse selon la quantité d'impureté de la pièce.

Lorsque le contrôle de lumière est défini sur « Auto », le voyant d'affichage et de propreté s'éteint automatiquement. (Page 12)

## MODE NETTOYAGE DOUCHE D'IONS

Le produit libère des ions Plasmacluster avec un fort flux d'air et collecte la poussière tout en diminuant l'électricité statique pendant 10 minutes. Ensuite, la sensibilité du capteur de poussière est automatiquement augmentée. Elle détecte rapidement les impuretés et purifie l'air puissamment pendant 50 minutes.



### REMARQUE

- Lorsque l'opération est terminée depuis 60 minutes, le produit retournera au mode de fonctionnement précédent. Il peut passer à l'autre mode durant ce mode.
- Les ions Plasmacluster ne peuvent pas être désactivés.

## AFFICHAGE DE COMMUTATEUR

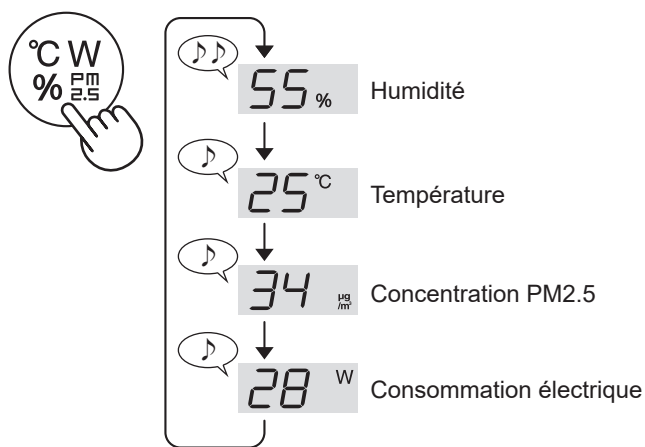

## VERROUILLAGE ENFANT

Le panneau de commandes du produit sera verrouillé.

(avec le produit éteint ou allumé)

### Marche (ON)

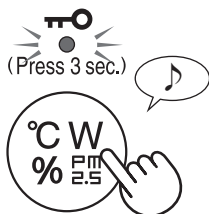

Presser 3 sec.

### ANNULER

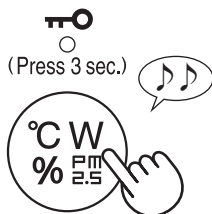

Presser 3 sec.

## MINUTERIE D'ARRÊT/ MARCHÉ (ON/OFF)

### MINUTERIE DE MISE EN ROUTE :

Sélectionnez la durée que vous souhaitez. Le produit démarre automatiquement une fois la durée sélectionnée atteinte.

### MINUTERIE D'ARRÊT :

Sélectionnez la durée que vous souhaitez. Le produit s'arrête automatiquement une fois la durée sélectionnée atteinte.

(MINUTERIE SUR ON : avec le produit éteint)

(MINUTERIE SUR OFF : avec le produit en marche)

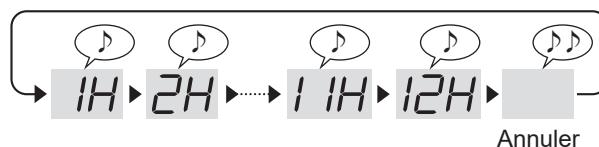

### REMARQUE

### MINUTERIE DE MISE EN ROUTE :

- S'il n'y a pas d'opération effectuée pendant 8 secondes, le réglage se termine par un bip. Le voyant de minuterie sera allumé et affichera le temps restant avant le début de l'opération.
- Vous pouvez réinitialiser la minuterie en appuyant à nouveau sur le bouton de minuterie.

### MINUTERIE D'ARRÊT :

- S'il n'y a pas d'opération effectuée pendant 8 secondes, le réglage se termine par un bip. L'affichage sera rétabli à son état précédent.
- Une fois le réglage terminé, appuyez une fois sur la touche de minuterie, le temps restant de l'opération s'affiche, puis appuyez deux fois pour réinitialiser la minuterie.



# COMMENT CHANGER LES DIVERS RÉGLAGES

Vous pouvez modifier les fonctions du tableau en page 12, 13.

1. (avec l'appareil ÉTEINT)



Appuyez 3 sec.

2. Sélectionnez le « Numéro de la fonction ».

Vers l'avant



ou

Sens inverse



Réglage



3. Sélectionnez le « Numéro de la Réglage ».

Vers l'avant



ou

Sens inverse



Réglage



4. Appuyez sur le bouton MARCHÉ/ ARRÊT pour finir le mode réglage.



Éteindre

Fonction	Réglage
<p><b>F1</b></p> <p><b>Contrôle de la luminosité</b></p> <p>Vous pouvez sélectionner la luminosité de l'affichage et du voyant de propreté.</p>	<p><b>01 Éteindre</b></p> <p>Lorsque le produit est réglé sur « Éteint », le voyant « Plus sombre » s'allume pendant 8 secondes lorsque le fonctionnement démarre puis s'éteint.</p> <p>Le voyant d'humidification clignote en plus sombre uniquement lorsque le produit a besoin d'eau.</p> <p>Le voyant de remplacement d'appareil clignote d'une couleur plus foncée uniquement lorsque l'appareil générateur d'ions Plasmacluster doit être remplacé.</p> <p><b>02 Dim (Faible)</b></p> <p><b>03 Auto (par défaut)</b></p> <p>Les voyants s'allument et s'éteignent automatiquement selon la luminosité de la pièce.</p> <ul style="list-style-type: none"> <li>• La pièce est lumineuse : le voyant est activé</li> <li>• La pièce est sombre : le voyant est éteint</li> </ul> <p>Même si la pièce est lumineuse, le voyant s'éteint lorsque l'appareil fonctionne en mode veille.</p>

Fonction	Réglage
<b>F2</b> <b>MARCHE/ARRÊT DES IONS PLASMACLUSTER</b>	<b>01</b> OFF (Arrêt) <b>02</b> MARCHE (défaut)
<b>F3</b> <b>Redémarrage automatique</b> Si l'appareil est débranché ou s'il y a une panne de courant, il reprend son fonctionnement avec les réglages précédents après le rétablissement de l'alimentation.	<b>01</b> Annulation <b>02</b> MARCHE (défaut)
<b>Réglage de la sensibilité du capteur (F4 - F6)</b>	
<b>F4</b> Capteur de lumière	<b>01</b> Faible
<b>F5</b> Capteur de poussière sensible	<b>02</b> Standard (par défaut)
<b>F6</b> Détecteur d'odeur	<b>03</b> Élevé
<b>F7</b> <b>Réglage d'indicateur sonore</b> Vous pouvez régler le produit afin qu'il émette un bip sonore lorsque le réservoir d'eau est vide.	<b>01</b> Annulation (défaut) <b>02</b> Marche (ON)

# ENTRETIEN ET MAINTENANCE

Assurez-vous toujours de débrancher le cordon d'alimentation de la prise murale.



## INDICE D'ENTRETIEN

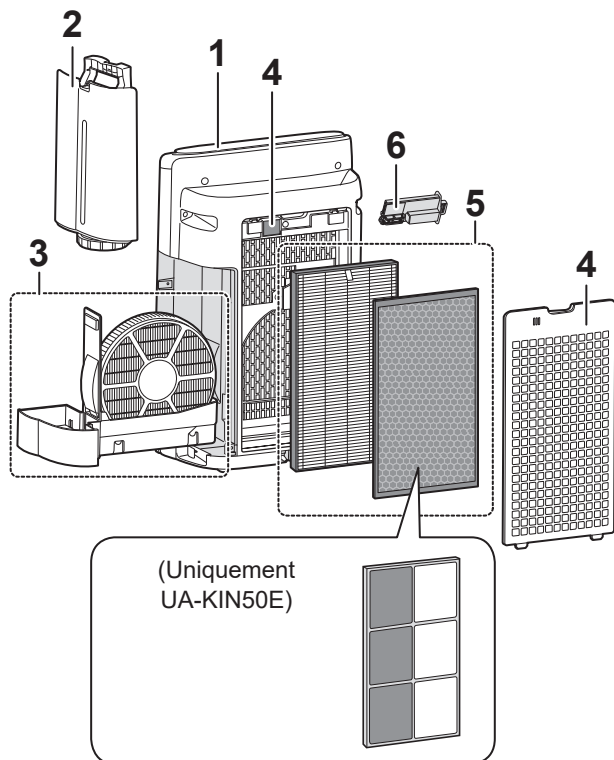

	Emplacement	Page
1	Corps principal	14
2	Réservoir d'eau	14
3	Filtre d'humification / Bac d'humification	15
4	Panneau arrière / Capteurs	16
5	Filtre HEPA / Filtre désodorisant	16
6	Appareil générateur d'ions Plasmacluster	17

## CHÂSSIS PRINCIPAL

Essuyez avec un chiffon doux et sec.

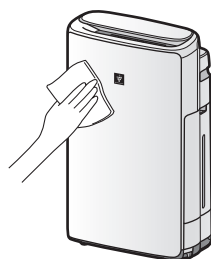

## LAMPE D'ENTRETIEN DES FILTRES

Lorsque la période d'utilisation cumulative ou la période de conservation de l'eau est supérieure à environ 720 heures, le voyant d'entretien du filtre s'allume.

- Cette fonction ne calcule pas le temps pendant lequel le produit est débranché.
- 30 jours × 24 heures = 720 heures

Il s'agit d'un rappel pour effectuer l'entretien du filtre et du bac d'humification, du châssis principal, du panneau arrière et des détecteurs, comme décrit. Après avoir effectué la maintenance, réinitialisez le voyant de maintenance du filtre.



## RÉSERVOIR D'EAU

Rincez l'intérieur avec de l'eau.

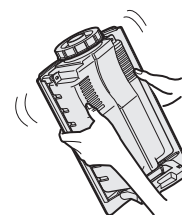

**REMARQUE** Comment nettoyer à fond pour retirer les saletés.

Nettoyez l'intérieur du réservoir d'eau avec une éponge douce et le bouchon du réservoir avec un coton-tige ou une brosse à dents.

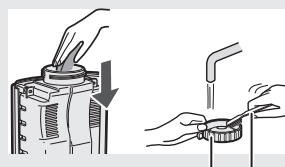

Bouchon du réservoir Brosse à dents

# FILTRE ET BAC D'HUMIDIFICATION

## 1. Retirez le filtre et le bac d'humidification.

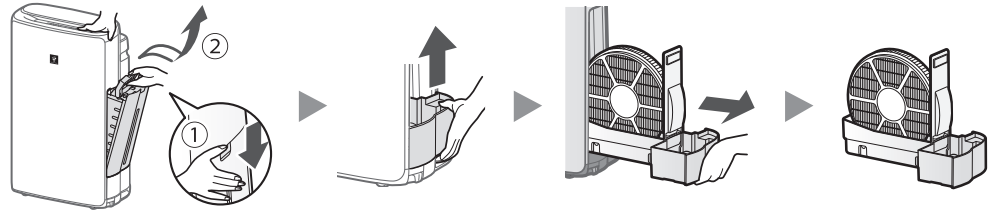

## 2. Rincez avec beaucoup d'eau.

- Ne retirez pas le flotteur et le rouleau. S'ils se détachent, référez-vous à la suite.

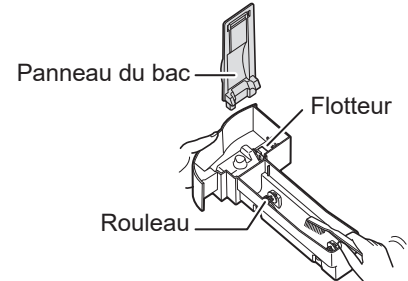
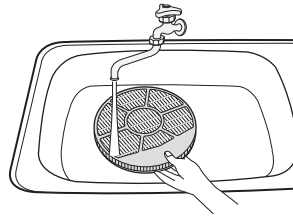

## 3. Placez le filtre et le bac d'humidification.

- Après l'entretien, rattachez correctement les pièces.

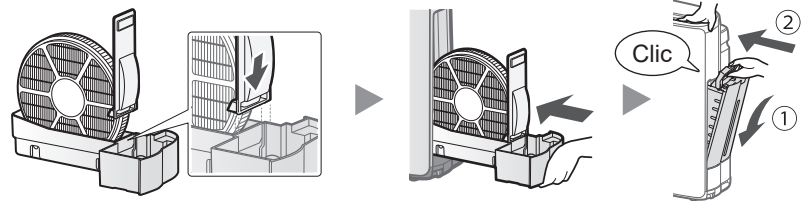

### REMARQUE Comment nettoyer à fond pour retirer les saletés.

	Produit vaisselle (uniquement pour le bac d'humidification)	Acide citrique (disponible dans certaines pharmacies)	Jus de citron 100% sans pulpe en bouteille.
1	1. Remplissez le bac à moitié d'eau. 2. Ajoutez une faible quantité de détergent de cuisine.	2,5 tasses d'eau 3 cuillères à café	3 tasses d'eau 1/4 tasse
2	Faites tremper pendant 30 minutes. 		Faites tremper pendant 30 minutes. (Lorsque vous utilisez du jus de citron comme solution de détartrage, laissez tremper plus longtemps.)
3	Rincez le produit vaisselle ou la solution de détartrage avec de l'eau propre.		

### REMARQUE Comment installer le flotteur et les rouleaux.

#### Flotteur

3. Insérez l'attache de l'autre côté du flotteur, dans le trou

2. Insérez l'attache du flotteur dans le trou.

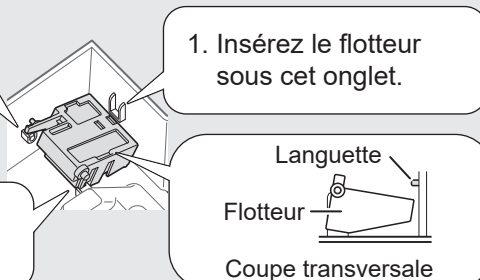

#### Rouleau

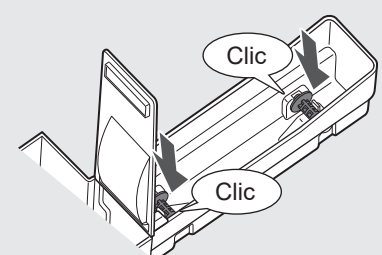

## PANNEAU ARRIÈRE / CAPTEURS

Retirez doucement la poussière avec un outil de nettoyage comme un aspirateur.

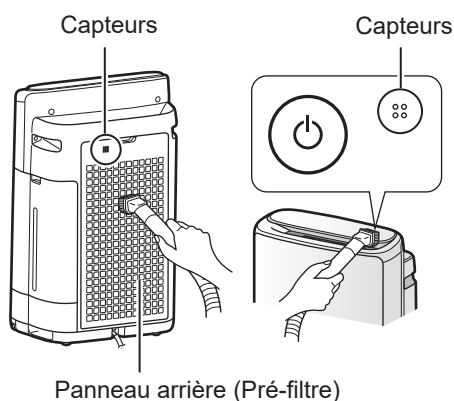

### REMARQUE

- Ne pas exercer de pression excessive en frottant le panneau arrière.

### REMARQUE Comment nettoyer à fond pour retirer les saletés.

#### Panneau arrière

1. Ajoutez une petite quantité de détergent de cuisine avec de l'eau et faites tremper pendant environ 10 minutes.
2. Rincez le détergent de cuisine avec de l'eau propre.
3. Séchez complètement le filtre dans un endroit bien ventilé.



#### Filtre de détecteur

1. Retirez le panneau arrière.
2. Retirez le filtre du détecteur.
3. Si le filtre de détecteur est très encrassé, lavez-le avec de l'eau et faites-le sécher complètement.

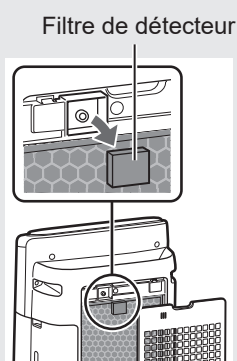

## FILTRE HEPA / DÉSODORISANT

Retirez la poussière sur les filtres.

### Filtre HEPA

Nettoyez uniquement la surface dotée d'une marquée. Ne nettoyez pas l'autre côté. Le filtre est fragile, faites attention à ne pas appliquer trop de pression.

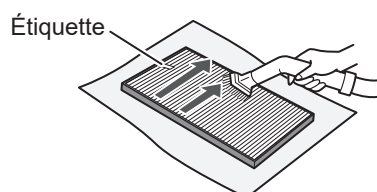

### Filtre désodorisant

Les deux surfaces peuvent être nettoyées. Le filtre peut casser si trop de pression est exercée sur celui-ci, veuillez le manipuler avec attention.

(Uniquement UA-KIN40E)

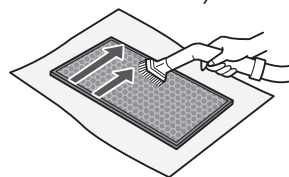

(Uniquement UA-KIN50E)

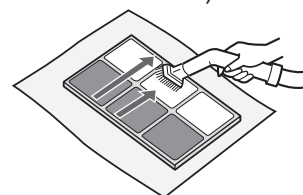

### REMARQUE

- Ne lavez pas les filtres. N'exposez pas à la lumière du jour. (Sans cela, ces filtres pourraient perdre leur efficacité.)
- Certaines odeurs absorbées par les filtres se dissipent avec le temps, causant des odeurs supplémentaires. En fonction des conditions d'utilisation, et surtout si le produit est utilisé dans des environnements beaucoup plus rudes que dans le cas d'un ménage normal, ces odeurs peuvent se manifester plus tôt que prévu. Remplacez le filtre dans ces cas ou si la poussière ne peut pas être éliminée après la maintenance.

# APPAREIL GÉNÉRATEUR D'IONS PLASMACLUSTER

(Section d'électrode)

## 1. Retirez le couvercle de l'unité et sortez le support de l'appareil.

Brosse de nettoyage de l'appareil

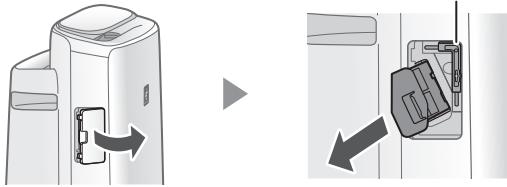

## 2. Enlevez les poussières de la section d'électrode.

Brosse de nettoyage de l'appareil

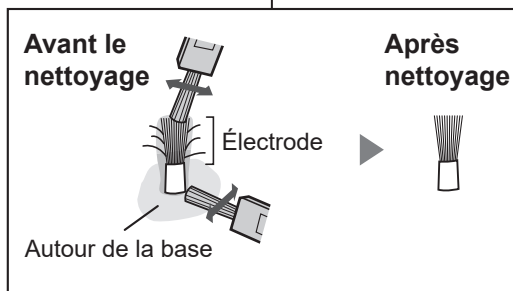
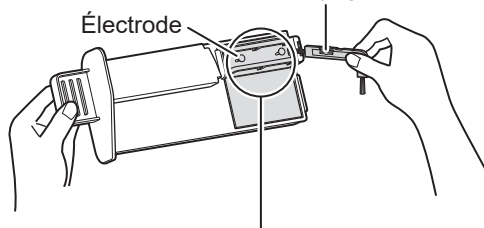

## 3. Insérez le support d'appareil dans le produit et installez le couvercle de l'unité.

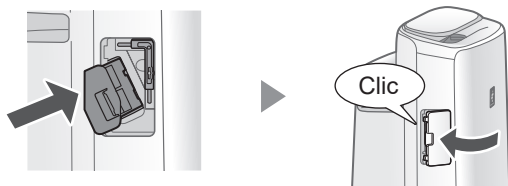

### REMARQUE

- Ne pas nettoyer avec autre chose que la brosse de nettoyage du produit. Cela pourrait entraîner des défaillances à l'intérieur de l'appareil.
- Une électrode coudée pourrait être sectionnée et tomber pendant le processus de nettoyage, mais cela n'affectera pas la performance.
- N'appuyez pas sur l'électrode directement. Cela pourrait provoquer des douleurs / démangeaisons.
- Ne modifiez pas la section d'électrode. Cela risquerait de l'endommager.
- N'appuyez pas sur les bornes de connexion. Vous pourriez causer des dommages.

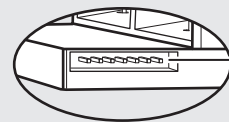

Bornes de connexion

# REEMPLACEMENT

Assurez-vous toujours de débrancher le cordon d'alimentation de la prise murale.



## FILTRES

### DURÉE DE VIE DES FILTRES

La durée de vie du filtre dépend de l'environnement de la pièce, de l'utilisation et de l'emplacement de l'appareil.

La durée de vie du filtre HEPA et du filtre désodorisant et les suggestions de remplacement sont basées sur la purification d'une pièce dans laquelle 5 cigarettes sont fumées par jour et lorsque les performances de capture des poussières et des odeurs ont diminué de moitié par rapport à un nouveau filtre.

Nous recommandons de remplacer le filtre plus fréquemment si l'appareil est utilisé dans des conditions beaucoup plus intenses (PM2.5, etc.) qu'un ménage normal.

- Filtre HEPA : Environ 10 ans après ouverture
- Filtre désodorisant : Environ 10 ans après ouverture
- Filtre d'humification : Environ 10 ans après ouverture

### MODÈLE DU FILTRE DE REMPLACEMENT

Consultez votre revendeur pour acheter un filtre de remplacement.

<b>Filtre HEPA</b> (1 unité) <b>UZ-HD4HF</b>	
(UA-KIN40E uniquement) <b>Filtre désodorisant</b> (1 unité) <b>UZ-HD4DF</b>	
(UA-KIN50E uniquement) <b>Filtre désodorisant</b> (1 unité) <b>UZ-HG4DF</b>	

**Filtre d'humification**  
(1 unité)  
**UZ-KIL8MF**

Humidification  
Filtre

\* Ne jetez pas le cadre du filtre.

Cadre du filtre

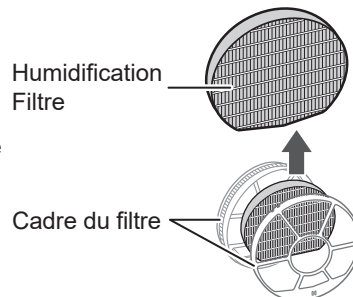

### MISE AU REBUT DES FILTRES

Veuillez éliminer les filtres usagés suivant les lois et réglementations locales en vigueur.



#### Matériau :

<b>Filtre HEPA</b>	<ul style="list-style-type: none"><li>• Polypropylène</li><li>• Polyéthylène</li></ul>
(UA-KIN40E uniquement) <b>Filtre désodorisant</b>	<ul style="list-style-type: none"><li>• Polyester</li><li>• Rayon</li><li>• Charbon actif</li></ul>
(UA-KIN50E uniquement) <b>Filtre désodorisant</b>	<ul style="list-style-type: none"><li>• Papier</li><li>• Résine ABS</li></ul>
<b>Filtre d'humification</b>	<ul style="list-style-type: none"><li>• Polyester</li><li>• Rayon</li></ul>

# APPAREIL GÉNÉRATEUR D'IONS PLASMACLUSTER

## VOYANT DE REMPLACEMENT D'UNITÉ

Lorsque le temps total d'utilisation dépasse 17 500 heures, le voyant de remplacement de l'appareil clignote pour indiquer que l'appareil générateur d'ions Plasmacluster a besoin d'être remplacé.

Durée de fonctionnement	Explication
<b>17 500 heures</b> <b>UNIT</b>  Clignotement lent	Remplacer l'appareil de génération d'ions Plasmacluster
<b>19 000 heures</b> <b>UNIT</b>  Clignotement rapide	Les ions Plasmacluster ne seront pas émis par l'appareil générateur d'ions Plasmacluster.

\* Le temps avant remplacement n'est pas lié au mode d'utilisation sélectionné.

## MODÈLE DE REMPLACEMENT DU GÉNÉRATEUR D'IONS PLASMACLUSTER

Consultez votre revendeur lors de l'achat d'un appareil générateur d'ions Plasmacluster de remplacement.

### UZ-C90M

Retirez l'attache du support de l'appareil (①) et retirez l'unité génératrice d'ions Plasmacluster (②).

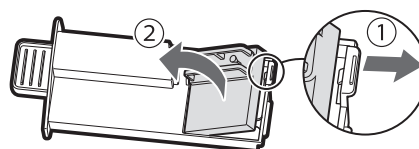

Attachez le nouvel appareil.

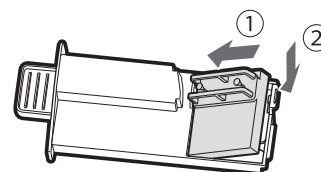

- Lorsque l'unité PCI est remplacée par une nouvelle pièce, la minuterie est réinitialisée et revient à 19000 heures.

## MISE AU REBUT DU GÉNÉRATEUR D'IONS PLASMACLUSTER

Veillez mettre au rebut le générateur d'ions Plasmacluster usagé dans le respect des lois et réglementations locales en vigueur.

### Matériau :

- Polytéréphtalate de butylène
- pièces électroniques

## DÉPANNAGE

Avant d'appeler le service après-vente, veuillez vous référer à la liste de dépannage ci-dessous, le problème pouvant ne pas être lié à une panne.

### Les odeurs et la fumée persistent

- Vérifiez les filtres. S'ils semblent extrêmement sales, nettoyez-les ou remplacez-les.

### L'air refoulé du produit dégage une odeur.

- Vérifiez si les filtres sont très sales.
- Nettoyez ou remplacez les filtres.
- Utilisez uniquement de l'eau fraîche du robinet. Utiliser d'autres sources d'eau peut promouvoir la multiplication de moisissure, de champignons et/ou de bactéries.

### L'appareil ne fonctionne pas lorsque de la fumée de cigarette est présente dans l'air.

- Assurez-vous que l'appareil est installé dans un emplacement permettant aux détecteurs de détecter la fumée de cigarette.
- Vérifiez si les ouvertures du capteur de poussière sensible sont bloquées ou obstruées. Si elles sont bloquées ou encrassées, nettoyez le filtre de détecteur ou le panneau arrière.



### **Odeur d'un nouveau produit et/ou d'un filtre.**

- Immédiatement après avoir retiré le sac en plastique, une légère odeur peut se faire sentir. Cette odeur n'est pas nocive pour la performance du filtre ou l'exposition humaine.

### **Un clic ou un tic-tac est émis par l'appareil.**

- L'appareil peut émettre des bruits de craquement et des clics lorsqu'il émet des ions.

### **Le voyant de pureté est bleu même lorsque l'air n'est pas pur.**

- L'air était peut-être sale lorsque le produit a été branché. Débranchez le produit, attendez une minute puis rebranchez le produit à nouveau.

### **Le voyant de propreté est rouge même lorsque l'air est propre.**

- Les orifices du capteur de poussière sensible sales ou obstrués interfèrent avec le fonctionnement du capteur. Nettoyez doucement le filtre du capteur ou le panneau arrière.

### **Le voyant de propreté change fréquemment de couleur.**

- Le voyant de propreté change automatiquement de couleur lorsque le capteur de poussière sensible et le capteur d'odeurs détectent des impuretés. Si ces changements vous préoccupent, vous pouvez changer la sensibilité du capteur. (Page 12,13)

### **La lampe d'entretien du filtre s'allume.**

- Après avoir effectué des travaux d'entretien ou avoir remplacé le filtre d'humidification, connectez le cordon d'alimentation à une prise puis appuyez sur la touche de Réinitialisation de filtre pendant plus de 3 secondes. (Page 14)

### **L'affichage est éteint.**

- Lorsque le contrôle de luminosité est réglé sur « Auto », les voyants s'éteignent automatiquement lorsque la pièce est sombre ou que l'appareil est en veille. De plus, lorsque la commande de luminosité est réglée sur « Éteint », les voyants sont toujours éteints. Si vous ne souhaitez pas éteindre les voyants, réglez la commande de luminosité sur « Plus sombre ». (Page 12)

### **L'affichage ne correspond pas à un rapport météo ou autre hygromètre ou thermomètre dans la pièce.**

- Les environnements extérieurs, intérieurs ainsi que domestiques (la quantité de trafic à proximité, le nombre d'étages de la maison, etc.) peut entraîner une lecture différente que ces données.
- On constate une différence de niveau dans la même pièce.





### **Le voyant d'humidification sur l'affichage ne s'allume pas lorsque le réservoir est vide.**

- La pièce a atteint le niveau d'humidité adéquat et a arrêté l'humidification.
- Vérifiez si le flotteur en polystyrène est encrassé. Installation du bac d'humidification Assurez-vous que le produit est posé sur une surface plane.

### **Le niveau d'eau du réservoir ne diminue pas ou que très lentement.**

- Vérifiez si le bac d'humidification et le réservoir d'eau sont correctement installés. Vérifiez le filtre d'humidification.
- Si le filtre est extrêmement sale, nettoyez ou remplacez-le.

## **AFFICHAGE D'ERREUR**

	<ul style="list-style-type: none"><li>• La concentration d'ions Plasmacluster diminue.</li></ul> <p>Entretenez l'appareil générateur d'ions Plasmacluster (section d'électrode).</p>
	<ul style="list-style-type: none"><li>• Assurez-vous que le filtre, le bac d'humidification et le rouleau sont correctement installés, puis mettez à nouveau le produit en route.</li></ul>
	<ul style="list-style-type: none"><li>• Assurez-vous que l'appareil générateur d'ions Plasmacluster est inséré correctement.</li></ul> <p>Retirez l'appareil générateur d'ions Plasmacluster et insérez-le à nouveau jusqu'au fond, puis effectuez à nouveau l'opération.</p>
	<ul style="list-style-type: none"><li>• Débranchez le produit, attendez une minute puis branchez l'appareil à nouveau.</li></ul>

# SPÉCIFICATIONS

Modèle		UA-KIN50E			UA-KIN40E		
Alimentation électrique		220 - 240 V ~ 50 - 60 Hz					
Réglage de vitesse de ventilateur		MAX	MOY	BAS	MAX	MOY	BAS
AIR PROPRE	Vitesse du ventilateur (m <sup>3</sup> /heure)	306	168	60	240	150	60
	Puissance nominale (W)	51	17	5.5	29	14	5.5
	Niveau de bruit (dBA)* <sup>1</sup>	51	40	17	46	38	17
NETTOYAGE DE L'AIR ET HUMIDIFICATION	Vitesse du ventilateur (m <sup>3</sup> /heure)	252	186	66	174	138	60
	Puissance nominale (W)	32	22	6.7	17	15	6.5
	Niveau de bruit (dBA)* <sup>1</sup>	47	43	20	38	35	19
	Humidification (mL/heure)* <sup>2</sup>	600	480	200	440	370	190
Alimentation de veille (W)		1,2					
Taille de pièce recommandée (m <sup>2</sup> )* <sup>3</sup>		~38			~28		
Taille de pièce recommandée pour ions Plasmacluster haute densité (m <sup>2</sup> )* <sup>4</sup>		~21			~17		
Capacité du réservoir d'eau (L)		Environ 2,7					
Capteurs		Poussière fine / Odeur / Lumière / Température et humidité					
Type de filtre		HEPA* <sup>5</sup> / Désodorisant / Humidification					
Longueur de cordon (m)		2,0					
Dimensions (mm)		384 (L) × 230 (P) × 619 (H)					
Poids (kg)		Environ 8,2					

- \*1 • Le niveau de bruit est mesuré sur la base de la norme JEM1467 de l'Association japonaise des fabricants de matériel électrique.
- \*2 • La quantité d'humidification change selon les températures et humidités intérieures et extérieures.  
La quantité d'humidification augmente lorsque la température augmente ou l'humidité diminue.  
La quantité d'humidification diminue lorsque la température diminue ou l'humidité augmente.  
• Conditions de mesure : 20 °C, 30 % d'humidité (selon JEM1426).
- \*3 • La taille de la pièce recommandée permet de faire fonctionner le produit de la vitesse maximale du ventilateur.  
• La taille de la pièce recommandée est une surface au sein de laquelle une quantité donnée de particules de poussière peut être éliminée en 30 minutes (d'après JEM1467).
- \*4 • Taille d'une pièce dans laquelle environ 25000 ions ont été mesurés par centimètre cube au centre de la pièce lorsque le produit est placé près d'un mur, fonctionne en réglage de mode MED et est placé à une hauteur d'environ 1,2 mètre du sol.
- \*5 • Le filtre élimine plus de 99,97 % des particules d'au moins 0,3 micron (selon JEM1467).

## Alimentation de secours

Lorsque le cordon d'alimentation est branché dans une prise murale, l'appareil consomme de l'énergie en mode veille pour faire fonctionner les circuits électriques. Pour économiser de l'énergie, débranchez le cordon d'alimentation lorsque l'appareil n'est pas utilisé.

Grazie per aver acquistato questo purificatore d'aria SHARP. Ti preghiamo di leggere questo manuale prima di utilizzarlo.

Questo manuale deve essere tenuto in un luogo sicuro e a portata di mano.

## INDICE

IMPORTANTI ISTRUZIONI DI SICUREZZA .....	LA PAGINA ATTUALE
PRINCIPIO DI FUNZIONAMENTO .....	4
NOMI DELLE COMPONENTI.....	6
PRIMA DEL PRIMO USO .....	9
IL FUNZIONAMENTO .....	10
CURA E MANUTENZIONE.....	14
SOSTITUZIONE .....	18
RISOLUZIONE DEI PROBLEMI .....	19
SPECIFICHE.....	21

## IMPORTANTI ISTRUZIONI DI SICUREZZA

Seguire sempre le precauzioni di sicurezza di base quando si usano apparecchi elettrici, incluse le seguenti:

### ATTENZIONE

Osservare sempre quanto segue per ridurre i rischi di shock elettrico, incendio o lesioni:

### IL FUNZIONAMENTO

- Leggete tutte le istruzioni prima di utilizzare il prodotto.
- Usare solamente una presa da 220~240 volt.
- Non utilizzare l'unità se il filo elettrico o la presa sono danneggiati o se la connessione con l'attacco al muro è allentata.
- Togliete sempre la polvere dalla presa.
- Quando si rimuove la spina, afferrarla sempre per la spina e mai tirare dal filo. In caso contrario, potrebbe verificarsi un cortocircuito che potrebbe generare uno shock elettrico o un incendio.

- Fare attenzione a non danneggiare il cavo di alimentazione. Quando si rimuove il prodotto, non danneggiare il cavo di alimentazione con le rotelle. La mancata osservanza di questi avvertimenti può provocare scosse elettriche, generazione di calore o incendio.
- Non staccate la spina con le mani umide.
- Assicurarsi di rimuovere la spina prima di eseguire manutenzione, quando si rimuove, fissa o sostituisce il filtro e quando l'apparecchio non viene utilizzato a lungo. Il mancato rispetto di queste precauzioni può provocare un cortocircuito che può generare shock elettrico o incendio.
- Se il cavo elettrico è rovinato, deve essere sostituito dal produttore, un suo agente di servizio, un Centro assistenza della Sharp o una persona similmente qualificata, in modo da evitare rischi. Contattare il Centro assistenza più vicino per qualsiasi problema, regolazione o riparazione.

- Non riparare o smontare l'unità principale da sé.
- Non inserite dita od oggetti estranei nella presa o nello scarico d'aria.
- Non esporre l'unità principale ad acqua, altrimenti c'è rischio di cortocircuiti e shock elettrici.
- Quando spostate l'unità, togliete prima il serbatoio dell'acqua e la vaschetta dell'umidificatore e tenete l'unità con le maniglie da entrambe i lati.
- Non bevete l'acqua dalla vaschetta dell'umidificatore o del serbatoio dell'acqua.
- Cambiare l'acqua del serbatoio dell'acqua ogni giorno con acqua fresca di rubinetto e pulirlo regolarmente, così come la vaschetta dell'umidificatore. Quando l'unità non viene utilizzata, eliminare l'acqua nel serbatoio dell'acqua e della vaschetta dell'umidificatore. Lasciare l'acqua nel serbatoio e/ o nella vaschetta dell'umidificatore potrebbe comportare muffa, batteri e cattivi odori.
- Questo apparecchio può essere utilizzato da bambini dagli 8 anni in su e da persone con ridotte capacità fisiche, sensoriali e mentali o senza esperienza e conoscenza se sotto supervisione o se hanno ricevuto istruzioni riguardo l'uso dell'apparecchio in maniera sicura e ne hanno compreso i potenziali rischi. La pulizia e la manutenzione non possono essere fatti da bambini senza supervisione.

## CARTAMODELLO

- Non usare questo prodotto in vicinanza di apparecchi a gas o caminetti. Quando il prodotto viene messo in funzione con apparecchi a gas nella stessa stanza, ventilare la stanza periodicamente, in caso contrario potrebbe causare intossicazione da monossido di carbonio.
- Non utilizzare l'unità in stanze dove è presente dell'insetticida nell'aria. Non utilizzare l'unità principale in stanze dove ci sono residui oleosi, incenso, scintille da sigarette accese o vapori chimici nell'aria.
- Tenere il prodotto lontano dall'acqua. Non mettere in funzione il prodotto in luoghi dove potrebbe bagnarsi, come in bagno.

## MANUTENZIONE

- Fate attenzione durante la pulizia dell'unità. Pulitori potentemente corrosivi potrebbero danneggiare la parte esterna.

## PRECAUZIONI

### IL FUNZIONAMENTO

- Non bloccare la presa e/o lo scarico dell'aria.
- Usate sempre l'unità in posizione verticale.
- Non spostare l'unità mentre è in funzione.
- Non spostare o cambiare direzione dell'unità principale mentre si trascinano le rotelle.
- Se l'unità si trova su un pavimento che può facilmente essere danneggiato, una superficie irregolare o un tappeto spesso, sollevarla prima di spostarla.
- Quando si sposta l'unità sulle sue rotelle, muoverla lentamente in direzione orizzontale.
- Spegnerne l'apparecchio e togliere il serbatoio dell'acqua prima di spostare l'unità, fare attenzione alle dita.
- Non usare l'unità se i filtri, il serbatoio dell'acqua e la vaschetta dell'umidificatore non sono correttamente inseriti.
- Quando si riempie il serbatoio dell'acqua, assicurarsi che non ci siano perdite.
- Assicuratevi di asciugare l'acqua in eccesso all'esterno del serbatoio.
- Non usare acqua calda (40°C o più), agenti chimici, sostanze aromatiche, acqua sporca o altre sostanze dannose: potrebbero deformare l'unità o provocare malfunzionamenti.
- Usare solamente acqua fresca di rubinetto. L'uso di altre fonti d'acqua potrebbe favorire il proliferare di muffa, funghi e/o batteri.
- Non scuotere il serbatoio dell'acqua mentre lo si regge con le maniglie.

### CARTAMODELLO

- Non utilizzare l'unità vicino o su oggetti caldi, come una stufa o un termosifone, o dove potrebbe venire in contatto con del vapore.

## MANUTENZIONE

- Pulire l'esterno soltanto con un panno morbido.  
Non usare fluidi o detergenti volatili.  
L'unità principale potrebbe subire danni o crepe causate da benzina, diluente per vernice e polvere per lucidare. Inoltre, i sensori potrebbero funzionare male.
- Non strofinare con eccessiva energia il pannello posteriore durante la manutenzione.
- Non lavare e riutilizzare il filtro HEPA e il filtro deodorizzante.  
Una tale operazione non migliorerà il rendimento del filtro e potrebbe anche causare shock elettrico o malfunzionamenti.
- La frequenza della manutenzione richiesta dipende dalla durezza o dalle impurità dell'acqua che viene usata; più l'acqua è dura, più frequente sarà necessaria la disincrostazione.
- Non usare detergenti per la manutenzione della vaschetta dell'umidificatore e il coperchio al di fuori di quanto indicato. Possono provocare deformazioni, macchie, spaccature (perdita d'acqua).
- Evitare di far uscire acqua quando si toglie o si pulisce la vaschetta dell'umidificatore.
- Non rimuovere il galleggiante e il cilindro. Se il galleggiante viene via, vedere pagina 15.
- Non rimuovere il filtro dell'umidificatore dalla sua cornice se non per sostituirlo.

## NOTA

### Cosa fare se l'unità crea interferenze con la ricezione della radio o del televisore

Se il purificatore d'aria interferisce nella ricezione della radio o del televisore, provare uno dei seguenti suggerimenti:

- Riorientare o ricollocare l'antenna di ricezione.
- Aumentare la distanza tra l'unità principale e la radio o la TV.
- Collegare l'apparecchio a una presa o un circuito diverso da quello a cui è collegata la radio o la TV.
- Consultare il fornitore o un tecnico qualificato per la radio o il televisore.

## CARTAMODELLO

- Evitare luoghi in cui i sensori sarebbero esposti a vento diretto.  
In caso contrario, potrebbero verificarsi malfunzionamenti nell'unità.
- Evitare luoghi in cui mobili, tessuti o altri oggetti possano entrare in contatto con l'unità e interferire con l'ingresso o l'uscita dell'aria.
- Evitare luoghi in cui l'unità possa essere esposta a condensa o a variazioni drastiche della temperatura. La temperatura appropriata della stanza è 0-35°C.
- Collocare il prodotto su una superficie stabile e a livello con sufficiente circolazione dell'aria. Forti venti o polvere dalla finestra potrebbero impedire l'operazione di purificazione dell'aria e l'efficacia del prodotto. Quando è collocato su un tappeto pesante, il prodotto potrebbe vibrare leggermente. Collocare il prodotto su una superficie a livello per evitare perdite dal serbatoio dell'acqua e dal vassoio umidificante.
- Evitare luoghi che generano fumo da grasso o olio.  
In caso contrario, l'involucro esterno dell'unità principale potrebbe spaccarsi e i sensori potrebbero funzionare male.
- La capacità di raccolta della polvere dell'unità principale è efficace anche quando essa è a una distanza dal muro di 3 cm, ma le pareti circostanti e il pavimento potrebbero sporcarsi. Collocare l'unità principale a distanza dalla parete. La parete direttamente dietro lo sbocco dell'aria potrebbe sporcarsi nel corso del tempo. Quando si utilizza l'unità esterna per un lungo periodo di tempo in uno stesso posto, pulire periodicamente le pareti adiacenti a essa.

## MANUTENZIONE

- Seguire le istruzioni di questo manuale per corretta cura e manutenzione dei filtri.



Attenzione: il vostro prodotto è segnato con questo simbolo. Significa che prodotti elettrici ed elettronici usati non devono essere messi insieme ai rifiuti normali. Esiste un sistema di raccolta separata per questi prodotti.

## A. Informazioni sull'apparecchio per gli utilizzatori (uso privato)

### 1. Nell'Unione Europea

PER SMALTIRE IL PRESENTE DISPOSITIVO O LE SUE BATTERIE, NON UTILIZZARE IL NORMALE BIDONE DELLA SPAZZATURA, E NON GETTATELI NEL FUOCO!

Le apparecchiature elettriche ed elettroniche usate e le batterie devono essere sempre raccolte e trattate in conformità alla normativa vigente sulla RACCOLTA DIFFERENZIATA. La raccolta differenziata promuove un trattamento ambientalmente compatibile, il riciclo dei materiali, minimizzando lo smaltimento finale di rifiuti. Uno SMALTIMENTO IMPROPRIO può essere pericoloso per la salute umana e per l'ambiente a causa di determinate sostanze! Porta i DISPOSITIVI USATI alla locale piazzola municipale ove disponibile.

Nel caso di dubbi circa lo smaltimento, contattare le autorità locali o i rivenditori e informarsi sul corretto metodo di smaltimento.

SOLO PER GLI UTILIZZATORI NELL'UNIONE EUROPEA, E IN ALCUNE ALTRE NAZIONI; PER ESEMPIO NORVEGIA E SVIZZERA: la partecipazione alla raccolta differenziata è richiesta per legge.

Il simbolo mostrato sopra appare sui dispositivi elettrici ed elettronici (o le confezioni) come promemoria per l'utente.

Gli utilizzatori dei NUCLEI DOMESTICI sono chiamati ad utilizzare le esistenti piazzole ove conferire i dispositivi usati. Il conferimento è gratuito.

Se il dispositivo è stato utilizzato per SCOPI PROFESSIONALI, siete pregati di contattare il Vs. Rivenditore Sharp che Vi darà informazioni sul ritiro. Potrebbero essere addebitate le spese di ritiro e riciclaggio. Prodotti piccoli (e quantitativi ridotti) potranno essere ritirati anche dai centri di raccolta locali. Per la Spagna: Contattare il sistema di raccolta ufficiale o l'ente locale preposto al ritiro dei prodotti usati.

### 2. In altri paesi al di fuori dell'UE

Se volete eliminare questo prodotto, contattate le autorità locali e chiedete quali siano le modalità per un corretto smaltimento.

Per la Svizzera: apparecchiature elettriche o elettroniche usate possono essere restituite senza costi al fornitore, anche se non si acquista un nuovo prodotto. Ulteriori agevolazioni per la raccolta sono elencate nella homepage di [www.swico.ch](http://www.swico.ch) o [www.sens.ch](http://www.sens.ch).

## B. Informazioni sullo smaltimento per utenti aziendali

### 1. Nell'Unione Europea

Se questo prodotto è utilizzato per scopi professionali e volete eliminarlo:

Contattare il fornitore SHARP che vi informerà sullo smaltimento del prodotto. Potrebbero essere addebitati costi per lo smaltimento e il riciclaggio.

Prodotti piccoli (o piccole quantità) potrebbero essere ritirate dalle strutture di raccolta locali.

Per la Spagna: contattate il sistema di raccolta ufficiale o le autorità locali per il ritiro dei prodotti usati.

### 2. In altri paesi al di fuori dell'UE

Se volete eliminare questo prodotto, contattate le autorità locali e chiedete quali siano le modalità per un corretto smaltimento.

# PRINCIPIO DI FUNZIONAMENTO

## CARATTERISTICHE

• L'illustrazione di questo manuale delle istruzioni è UA-KIN40E.

Combinazione unica di tecnologie di trattamento dell'aria

### Plasmacluster

Il Plasmacluster tratta l'aria in maniera simile a come la natura pulisce l'ambiente emettendo ioni positivi e negativi in equilibrio.



HIGH-DENSITY 25000\*

"Plasmacluster" e "Dispositivo a grappolo d'uva" sono marchi registrati di Sharp Corporation.

\* Il numero sul simbolo di questa tecnologia indica un numero approssimativo di ioni emessi nell'aria per un volume di  $1 \text{ cm}^3$ , misurato attorno al centro dell'area del pavimento di una stanza applicabile (a 1,2 metri di altezza dal pavimento) dove il prodotto è piazzato vicino a una parete in impostazione intermedia.

### Sistema di triplo filtraggio + Umidificazione

#### Pre-filtro

Il pre-filtro intrappola particelle di polvere di grandezza superiore a circa 240 micron.

#### Filtro deodorizzante

Il filtro deodorizzante assorbe molti comuni odori casalinghi.

#### Filtro HEPA

Il filtro HEPA intrappola il 99,97% delle particelle fino alla grandezza di 0,3 micron.

#### Funzione di umidificatore

Una umidità confortevole negli interni mantiene la tua pelle e la gola umida e sana.

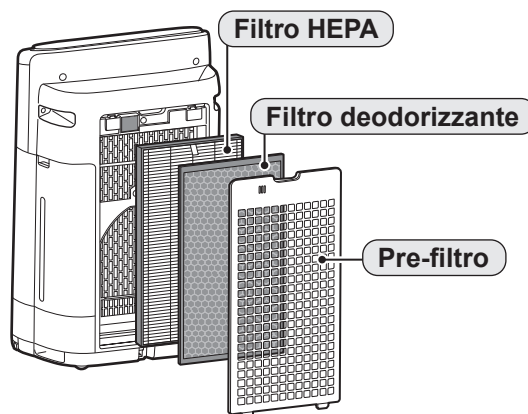

### Flusso d'aria unico

La potente aspirazione d'aria e il flusso d'aria unico raccolgono in modo efficiente e rapido la polvere e altre particelle.

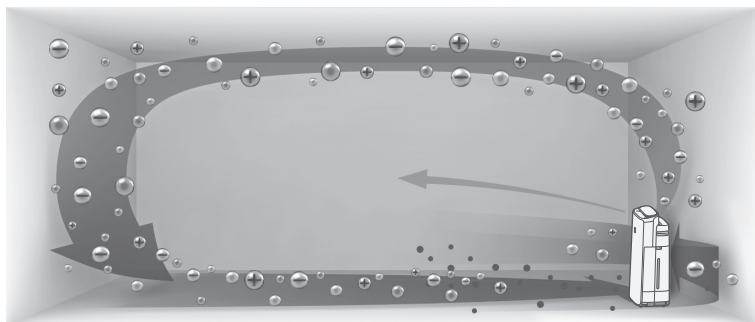

Un flusso d'aria più rapido su un angolo di  $20^\circ$  raccoglie la polvere a livelli più bassi nella stanza per una pulizia più efficace. Il Plasmacluster può rimuovere l'elettricità statica e così prevenire che la polvere si attacchi alle pareti e ad altre superfici.

## Si prega di leggere prima dell'utilizzo del purificatore d'aria

Il purificatore incamera l'aria della stanza attraverso la presa d'aria, la fa circolare all'interno dell'unità attraverso un pre-filtro, un filtro deodorizzante e un filtro HEPA e poi la rilascia attraverso lo scarico d'aria. Il filtro HEPA rimuove il 99,97% delle particelle di polvere fino alla grandezza di 0,3 micron che passano attraverso il filtro ed aiuta anche ad assorbire gli odori. Il filtro deodorizzante assorbe gradualmente gli odori mentre passano attraverso il filtro.

Alcuni odori assorbiti dai filtri si libereranno nel corso del tempo, causando odori aggiuntivi. A seconda delle condizioni di uso, e in particolare se l'unità viene usata in ambienti significativamente più complessi di un normale ambiente casalingo, questi odori potrebbero notarsi prima del previsto. Se questi odori persistono, sostituire i filtri.

Quando i minerali nell'acqua del rubinetto aderiscono ai filtri e diventano duri e bianchi, assorbono gli odori nella stanza che possono provocare l'emissione di odori sgradevoli quando il filtro dell'umidificatore è secco. (Varia a seconda della qualità dell'acqua e di altri fattori ambientali.) Se ciò si verifica, eseguire la manutenzione del filtro dell'umidificatore, (Pagina 15)

### NOTA

- Il purificatore d'aria è progettato per rimuovere polvere sospesa nell'aria e odori.  
Il purificatore d'aria non è progettato per rimuovere gas nocivi come il monossido di carbonio contenuto nel fumo di sigaretta.  
Il purificatore d'aria potrebbe non rimuovere completamente un odore se la sorgente dell'odore è ancora presente.



# NOMI DEI COMPONENTI

## PANNELLO OPERATIVO

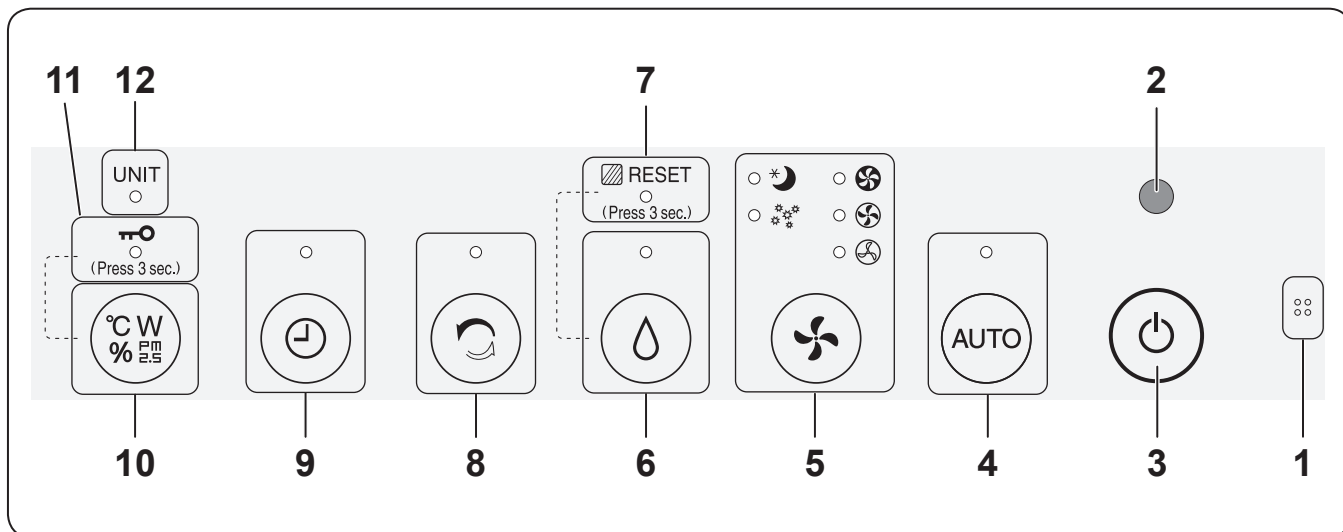

## DISPLAY

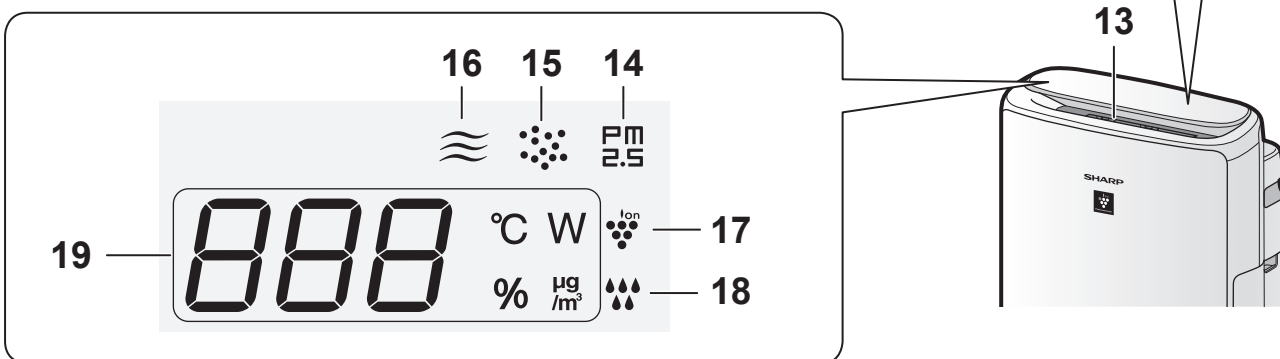

## SENSORE LUMINOSO

Quando il Controllo delle luci è impostato su "Auto", il Display e l'Indicatore di pulizia passano automaticamente da ON a OFF o viceversa a seconda della luminosità della stanza (Pagina 12)

### NOTA Estensione del rilevamento del sensore luminoso

Non installare il prodotto nei luoghi seguenti. Il sensore luminoso potrebbe non funzionare correttamente.

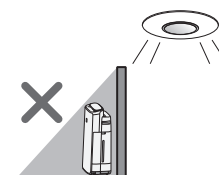

1	<b>Sensore</b> (Interno) Odore / Temperatura / Umidità
2	<b>Sensore luminoso</b>
3	<b>Interruttore ON/OFF</b>
4	<b>Pulsante AUTO, spia</b> (bianca)
5	<b>Pulsante Modalità, spie</b> (bianche)
6	<b>Pulsante accensione/spegnimento Umidificatore, spia</b> (bianca)
	(Premere 3 sec.) <b>Pulsante RIPRISTINO FILTRO</b>
7	<b>Spia manutenzione filtro</b> (arancione)
8	<b>Pulsante doccia di ioni purificatori, spia</b> (bianca)
9	<b>Pulsante accensione/spegnimento timer, spia</b> (bianca)
10	<b>Pulsante Cambio display</b>
	(Premere 3 sec.) <b>Pulsante Blocco bambini</b>
11	<b>Spia Blocco bambini</b> (bianca)
12	<b>Spia sostituzione unità</b> (rossa)
13	<b>Indicatore pulizia</b> • Indica la purezza dell'aria della stanza in 5 livelli di colori diversi.
	<b>Pulito</b> Blu
	↕ Gialla (lampeggiante)
	↕ <b>Impuro</b> Rossa (lampeggia rapidamente)

14	<b>Indicatore PM2.5</b> (bianco) Indica che il sensore della polvere sensibile rileva polvere microscopica.
15	<b>Indicatore polvere</b> (bianco) Indica che il sensore della polvere sensibile rileva polvere comune.
16	<b>Indicatore odore</b> (bianco) Indica che il sensore degli odori rileva odori.
17	<b>Indicatore ioni Plasmacluster</b> (blu)
18	<b>Indicatore umidificazione</b> <b>Bianco</b> Umidificatore acceso <b>Off</b> Umidificatore spento <b>rosso</b> il prodotto ha bisogno di (lampeggiante) acqua
	<b>Display</b> (*I numeri visualizzati sono approssimativi.) • <b>Timer</b> Indica il tempo impostato o rimanente del timer acceso/spento. <b>3H</b> • <b>Umidità*</b> Mostra l'umidità dal 25 % al 75 %. 24 % o meno <b>Lo %</b> ↔ <b>55 %</b> ↔ <b>Hi %</b> 76 % o più
19	• <b>Temperatura*</b> Viene mostrata la temperatura da 0 °C a 50°C. -1°C o più <b>Lo °C</b> ↔ <b>25 °C</b> ↔ <b>Hi °C</b> 51°C o più
	• <b>Concentrazione PM2.5*</b> Vengono segnalate polveri PM 2,5 da 10µg/m <sup>3</sup> a 499µg/m <sup>3</sup> . 9 µg/m <sup>3</sup> o meno <b>Lo µg/m<sup>3</sup></b> ↔ <b>34 µg/m<sup>3</sup></b> ↔ <b>Hi µg/m<sup>3</sup></b> 500 µg/m <sup>3</sup> o maggiore
	• <b>Wattaggio*</b> Indica il wattaggio in uso corrente. <b>20<sup>W</sup></b>

# UNITÀ PRINCIPALE

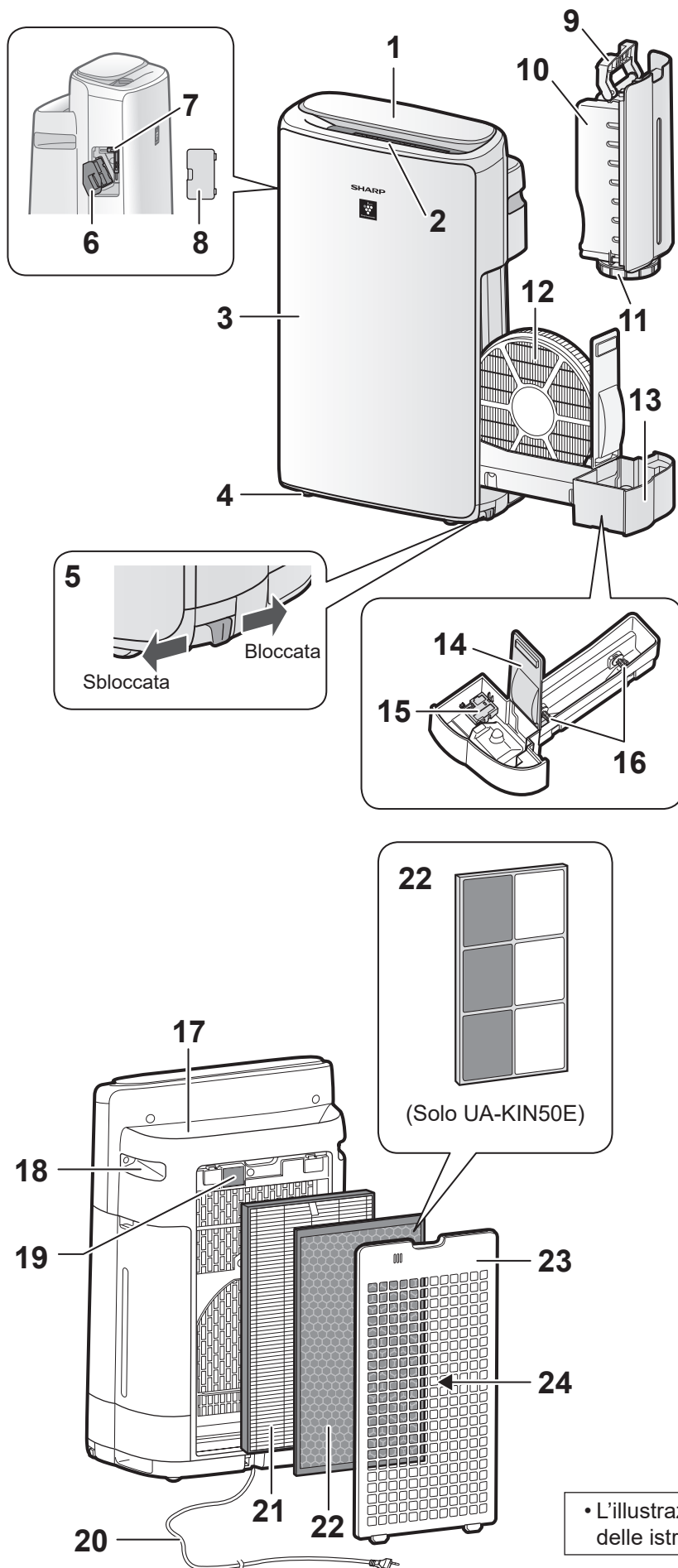

1	Pannello utilizzo / Display
2	Sbocco dell'aria (Anteriore)
3	UNITÀ PRINCIPALE
4	Rotella (4 posizioni)
5	Fermo per le rotelle (Destro e sinistra)
6	Supporto unità* (Unità di generazione ioni Plasmacluster)
7	Spazzola di pulizia dell'unità*
8	Copertura unità*
9	Maniglia del serbatoio
10	Serbatoio dell'acqua
11	Tappo del serbatoio
12	Filtro dell'umidificatore
13	Vaschetta dell'umidificatore
14	Pannello della vaschetta
15	Galleggiante
16	Cilindro
17	Sbocco dell'aria(Posteriore)
18	Manico (2 località)
19	Filtro sensore / Sensore (interno) Polverse sensibile
20	Cavo elettrico / spina (La forma della spina dipende dal paese.)
21	Filtro HEPA
22	Filtro deodorizzante
23	Pannello posteriore
24	Presca d'aria

\* Unità si riferisce all'unità di generazione di ioni Plasmacluster. (Uguale a sotto).

• L'illustrazione di questo manuale delle istruzioni è UA-KIN40E.

# PRIMA DEL PRIMO USO

Assicurarsi sempre di aver staccato la spina dalla presa a muro.



## INSTALLAZIONE DEL FILTRO

### 1. Rimuovere il pannello posteriore.

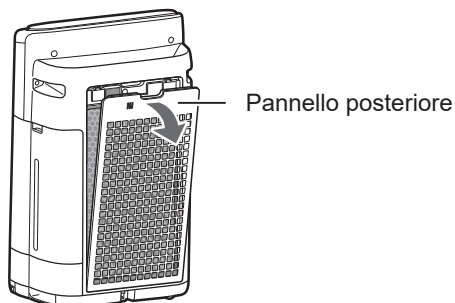

### 2. Rimuovere la busta di plastica da ciascun filtro.

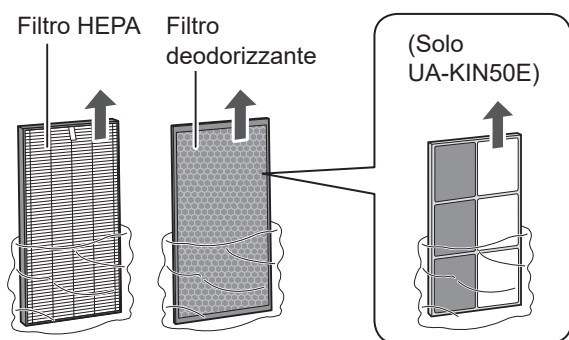

### 3. Installare i filtri nell'ordine corretto, come mostrato.

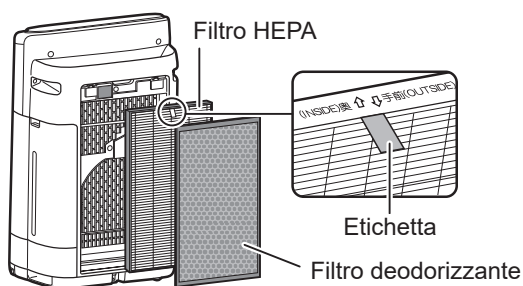

### 4. Installare il pannello posteriore.

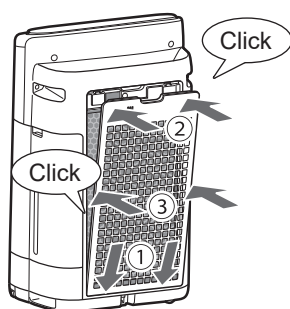

#### NOTA

- Quando si sostituisce il filtro, si consiglia di appuntarsi la data di inizio uso.

## RICARICARE IL SERBATOIO DELL'ACQUA

### 1. Rimuovere il serbatoio dell'acqua.



### 2. Riempire il serbatoio con acqua del rubinetto.

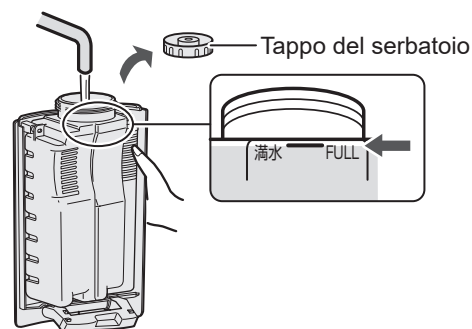

### 3. Per evitare perdite, stringere bene il tappo.

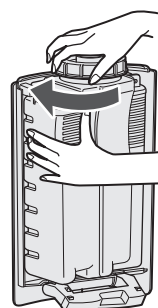

### 4. Reinstallare il serbatoio dell'acqua.

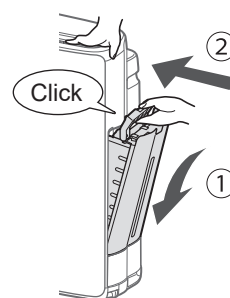

# IL FUNZIONAMENTO

## START / STOP

INIZIO

ARRESTO

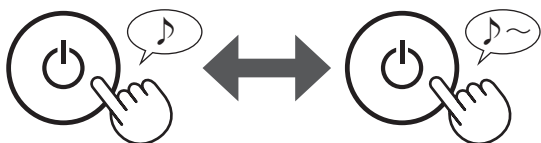

### NOTA

- Quando il prodotto inizia le operazioni, il funzionamento si avvia nell'ultima modalità utilizzata.

## IMPOSTAZIONI UMIDIFICAZIONE

ACCESA

SPENTA

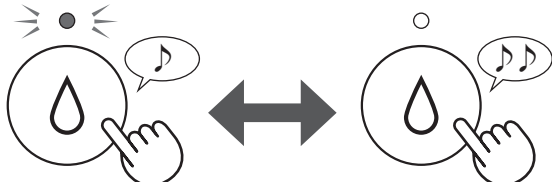

### NOTA

- Quando l'unità è in funzione con l'umidificatore acceso nelle modalità mostrate di seguito, controllerà automaticamente l'umidità rilevando temperatura e umidità. (Eccetto modalità MAX / MED / LOW.)

Temperatura (T)	Umidità	
	TUTTE LE MODALITÀ*	SLEEP MODALITÀ'
T < 18 °C	65 %	65 %
18 °C ≤ T < 24 °C	60 %	65 %
24 °C ≤ T < 28 °C	55 %	60 %
28 °C ≤ T	45 %	50 %

\* Eccetto MAX / MED / LOW / SLEEP

## MODALITÀ AUTOMATICA

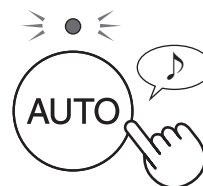

La velocità della ventola è controllata automaticamente a seconda dei 6 rilevamenti. (PM2.5 / Polvere comune / Temperatura / Umidità / Luce)

## SELEZIONARE VOLUME ARIA E MODALITÀ

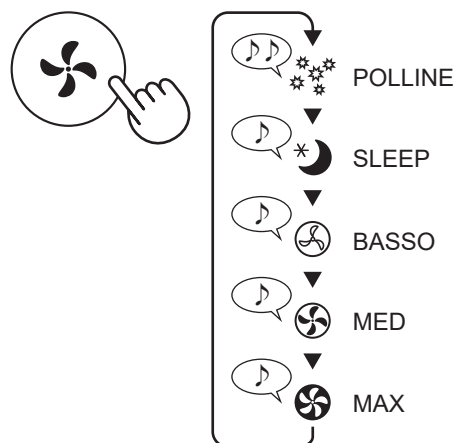

### POLLINE:

La sensibilità del sensore della polvere è aumentata automaticamente e rileva rapidamente le impurità come polvere e polline e purifica l'aria in maniera efficiente.

### SLEEP

L'unità funzionerà in silenzio e la velocità della ventola viene cambiata automaticamente a seconda della quantità di impurità nell'aria.

Quando il Controllo delle luci è impostato su "Auto", il Display e l'Indicatore di pulizia passano automaticamente su OFF. (Pagina 12)

## MODALITÀ PURIFICAZIONE CON PIOGGIA DI IONI

L'unità principale rilascia ioni Plasmacluster con un forte flusso dell'aria e raccoglie polveri mentre diminuisce l'elettricità statica per 10 minuti. Dopodiché, la sensibilità del sensore viene automaticamente aumentata e questo rileva rapidamente le impurità e purifica l'aria con maggiore potenza per 50 minuti.



### NOTA

- Quando l'operazione termina dopo 60 minuti, l'unità tornerà nella precedente modalità operativa. Durante questa modalità, può cambiare l'altra modalità.
- Gli ioni Plasmacluster non possono essere impostati su OFF.

## DISPLAY INTERRUETTORE

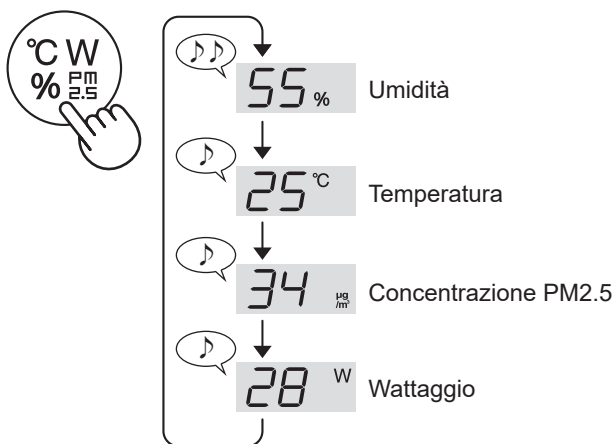

## BLOCCO BAMBINI

Il pannello operativo sarà bloccato.

(quando l'unità è spenta o accesa)

### ACCESA

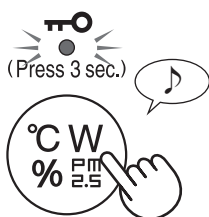

Premere 3 sec.

### ANNULLA

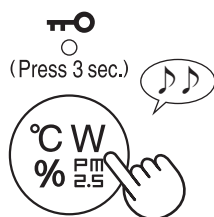

Premere 3 sec.

## TIMER ON / OFF

### TIMER ON:

Selezionare la durata di tempo desiderata. L'unità principale si avvierà automaticamente una volta che si raggiunge il tempo indicato.

### TIMER OFF:

Selezionare la durata di tempo desiderata. L'unità principale si spegnerà automaticamente una volta che si raggiunge il tempo indicato.

(TIMER ON: con prodotto OFF)

(TIMER OFF: con prodotto ON)

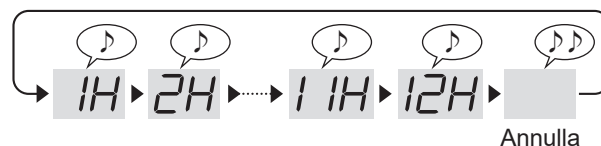
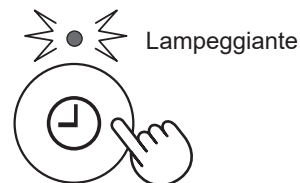

### NOTA

#### TIMER ON:

- Se non viene azionato entro 8 secondi, la configurazione verrà terminata con un bip. La spia TIMER ON/OFF si accende e mostra l'orario rimanente prima dell'avvio dell'operazione.
- Puoi azzerare il timer toccando di nuovo il tasto Timer ON/OFF.

#### TIMER OFF:

- Se non viene azionato entro 8 secondi. La configurazione verrà terminata con un bip. Il display ritorna al suo stato precedente.
- Dopo aver terminato la configurazione, premi una volta il pulsante Timer ON/OFF, l'orario rimanente dell'operazione viene mostrato, e premi due volte, potrebbe essere necessario azzerare il timer.

# COME CAMBIARE LE VARIE IMPOSTAZIONI

Puoi cambiare le funzioni nella tabella alla pagina 12, 13.

1. (quando l'unità è spenta)



Premere 3 sec.

2. Selezionare "Numero funzione".

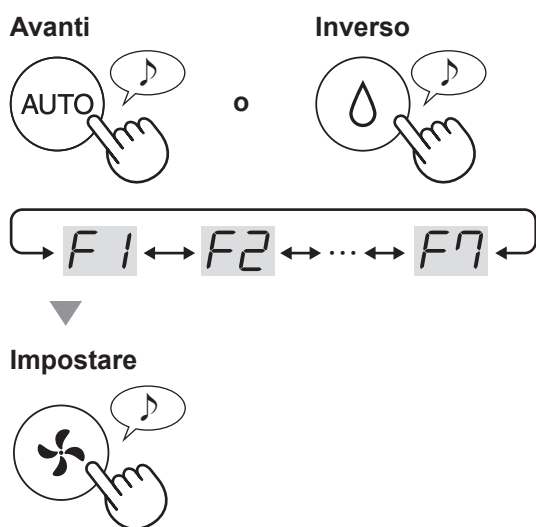

3. Selezionare "Numero funzione".

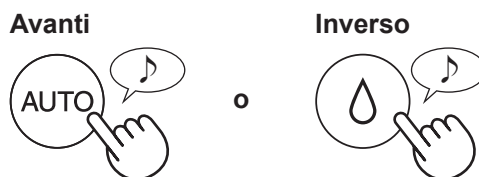

Impostare



4. Premere il pulsante ON/OFF per terminare la modalità impostazione.



Funzione	Impostazione
<p><b>F1</b></p> <p><b>Controllo delle luci</b></p> <p>Si può selezionare la luminosità del display e del monitor di pulizia.</p>	<p><b>01 Spegner</b></p> <p>Quando è impostato su "Spegni", la spia "DIM" si illumina per 8 secondi dopo l'avvio dell'operazione e quindi la spia si spegne. L'indicatore di umidificazione lampeggia in colore più scuro solo quando il prodotto necessita di acqua. La spia di sostituzione dell'unità lampeggia in colore più scuro solo quando l'unità di generazione ioni plasmacluster deve essere sostituita.</p> <p><b>02 DIM</b></p> <p><b>03 Auto</b> (predefinito)</p> <p>La luce passa automaticamente su ON o OFF a seconda della luminosità della stanza.</p> <ul style="list-style-type: none"> <li>• La stanza è luminosa: la luce è su ON</li> <li>• La stanza è scura: la luce è su OFF</li> </ul> <p>Anche se la stanza è luminosa, la spia si spegne quando opera in modalità sospensione.</p>

Funzione	Impostazione
<b>F2</b> <b>ON/OFF IONI PLASMACLUSTER</b>	<b>01 SPENTA</b> <b>02 ON</b> (predefinito)
<b>F3</b> <b>Riavvio automatico</b> Se l'unità principale viene scollegata dall'alimentazione o se c'è una mancanza di elettricità, l'unità principale riprenderà a funzionare con le impostazioni precedenti dopo che l'elettricità viene ripristinata.	<b>01 Cancellazione</b>  <b>02 ON</b> (predefinito)
<b>Regolazione della sensibilità del sensore (F4-F6)</b>	
<b>F4 Sensore luminoso</b>	<b>01 Basso</b>
<b>F5 Sensore della polvere sensibile</b>	<b>02 Standard</b> (predefinito)
<b>F6 Sensore dell'odore</b>	<b>03 Alto</b>
<b>F7</b> <b>Impostazione indicatori sonori</b> Si può impostare l'unità in modo che emetta segnali acustici (bip) quando il serbatoio dell'acqua è vuoto.	<b>01 Annullamento</b> (predefinito)  <b>02 ACCESA</b>





## INDICE CURA

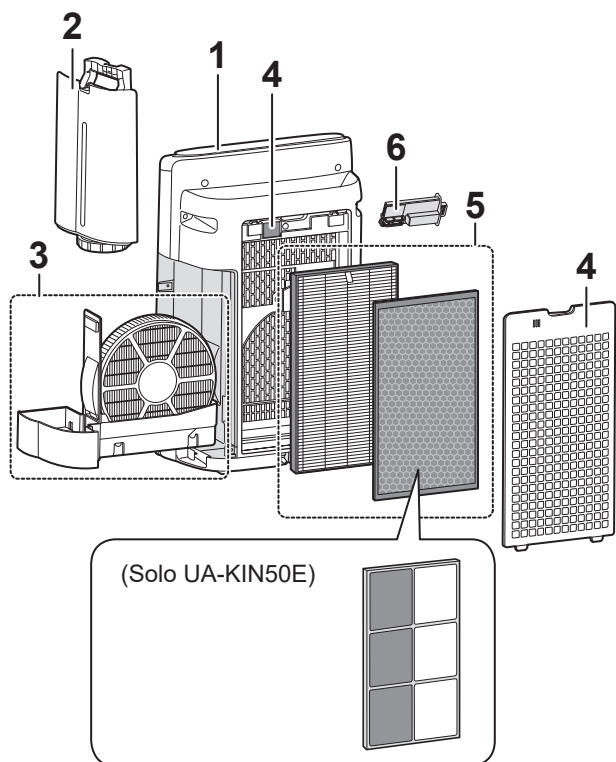

	Luogo	Pagina
1	UNITÀ PRINCIPALE	14
2	Serbatoio dell'acqua	14
3	Filtro umidificatore / vassoio umidificatore	15
4	Pannello posteriore / Sensori	16
5	Filtro HEPA / filtro deodorizzante	16
6	Unità di generazione ioni Plasmacluster	17

## UNITÀ PRINCIPALE

Asciugare con un panno asciutto e morbido.

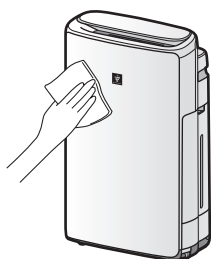

## SPIA MANUTENZIONE FILTRO

Quando il periodo di operatività cumulativo o il periodo di contenimento dell'acqua è superiore a oltre 720 ore, la spia di manutenzione del filtro si accende.

- Non calcolerà il tempo in cui il prodotto è scollegato.
- 30 giorni × 24 ore = 720 ore

Questo è un promemoria per eseguire la manutenzione descritta per filtro umidificatore e vassoio, unità principale, pannello posteriore e sensori. Dopo aver eseguito la manutenzione, azzerare la spia di manutenzione del filtro.



Premere 3 sec.



## SERBATOIO DELL'ACQUA

Sciacquare l'interno con acqua

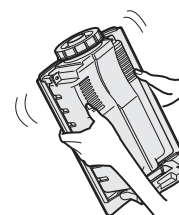

**NOTA** Come pulire con maggiore forza per rimuovere lo sporco.

Pulire l'interno del serbatoio dell'acqua con una spugna morbida e il tappo del serbatoio con un cotton fioc o uno spazzolino.

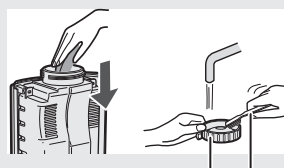

Tappo del serbatoio Spazzolino

# FILTRO E VASCHETTA DELL'UMIDIFICATORE

## 1. Rimuovere il filtro e la vaschetta dell'umidificatore.

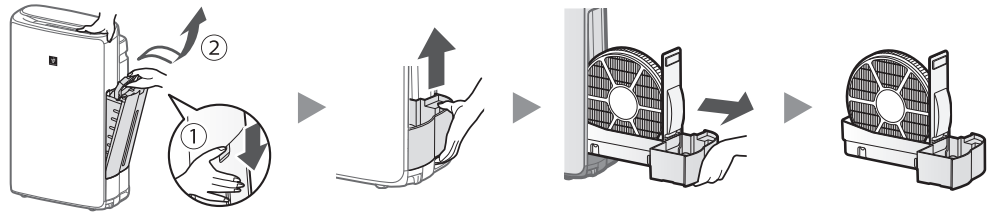

## 2. Sciacquare con molta acqua.

- Non rimuovere il galleggiante e il pannello della vaschetta. Se vengono via, consultare le istruzioni seguenti.

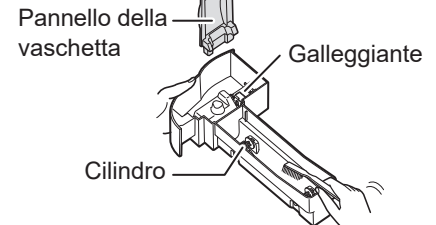
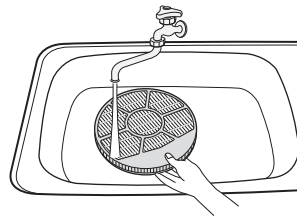

## 3. Applicare il filtro e la vaschetta dell'umidificatore.

- Dopo la manutenzione, riapplicare correttamente le parti.

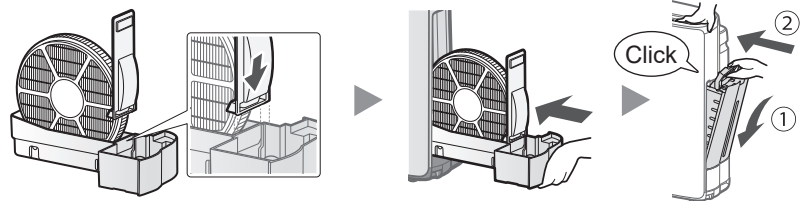

**NOTA** Come pulire con maggiore forza per rimuovere lo sporco.

	Detergente da cucina (solo vaschetta dell'umidificatore)	Acido citrico (disponibili in alcune farmacie)	Succo di limone senza polpa 100% in bottiglia.
1	1. Riempire a metà la vaschetta con acqua. 2. Aggiungere una piccola quantità di detergente da cucina.	2 tazze e mezza di acqua 3 cucchiaini da tè	3 tazze di acqua 1/4 di tazza
2	Lasciare a bagno per 30 minuti. 		Lasciare a bagno per 30 minuti. (Quando si usa del succo di limone come soluzione disincrostante, lasciare più tempo a bagno.)
3	Risciacquare il detergente da cucina o la soluzione disincrostante con acqua pulita.		

**NOTA** Come installare il galleggiante e il cilindro

### Galleggiante

3. Inserire l'aletta dall'altro lato del galleggiante nel foro.

2. Inserire l'aletta del galleggiante nel buco.

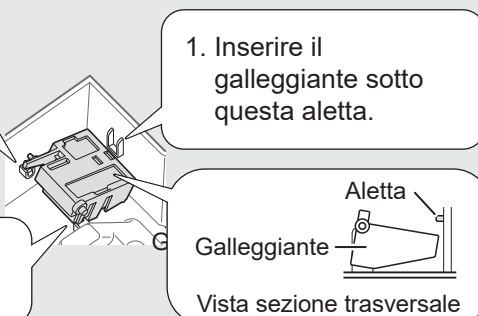

### Cilindro

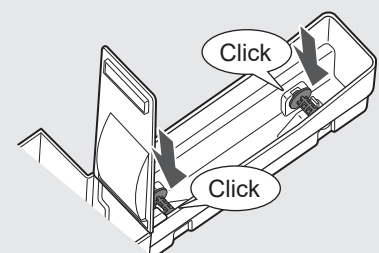

## PANNELLO POSTERIORE E SENSORI

Rimuovere la polvere con gentilezza con uno strumento di pulizia come un aspirapolvere.

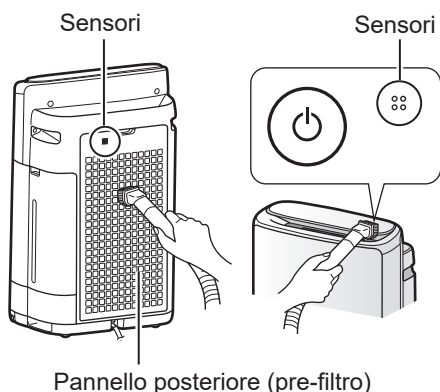

### NOTA

- Non applicare pressione eccessiva quando si strofina il pannello posteriore.

**NOTA** Come pulire con maggiore forza per rimuovere lo sporco.

### Pannello posteriore

1. Aggiungere una piccola quantità di detergente neutro all'acqua e lasciare a mollo per 10 minuti.
2. Risciacquare il detergente da cucina con acqua pulita.
3. Far asciugare completamente il filtro in un'area ben ventilata.

Pannello posteriore

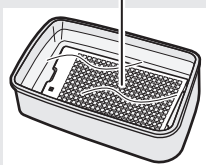

### Filtro del sensore

1. Rimuovere il pannello posteriore.
2. Rimuovere il filtro del sensore.
3. Se il filtro del sensore è molto sporco, sciacquarlo con acqua e farlo asciugare con cura.

Filtro del sensore

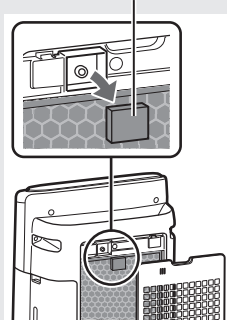

## FILTRO HEPA / FILTRO DEODORIZZANTE

Rimuovere la polvere sui filtri.

### Filtro HEPA

Pulire soltanto la superficie etichettata, non pulire la superficie opposta. Il filtro è fragile, quindi bisogna fare attenzione a non applicare troppa pressione.

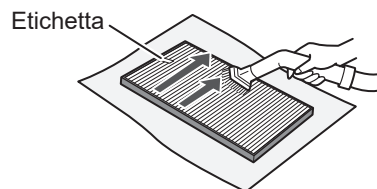

### Filtro deodorizzante

Entrambe le superfici possono essere pulite. Il filtro potrebbe rompersi se vi si applica troppa forza, quindi maneggiare con cura.

(Solo UA-KIN40E)

(Solo UA-KIN50E)

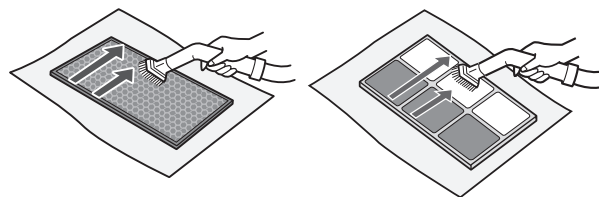

### NOTA

- Non sciacquare i filtri. Non esporre alla luce del sole. (Altrimenti questi filtri potrebbero perdere efficacia.)
- Alcuni odori assorbiti dai filtri si libereranno nel corso del tempo, causando odori aggiuntivi. A seconda delle condizioni di uso, e in particolare se l'unità viene usata in ambienti significativamente più complessi di un normale ambiente casalingo, questi odori potrebbero notarsi prima del previsto. Se questi odori persistono, o se la polvere non può essere rimossa dopo la manutenzione, sostituire i filtri.

# UNITÀ DI GENERAZIONE IONI PLASMACLUSTER

(Sezione elettrodo)

## 1. Rimuovere la copertura dell'unità ed estrarre il supporto dell'unità.

Spazzola per la pulizia dell'unità

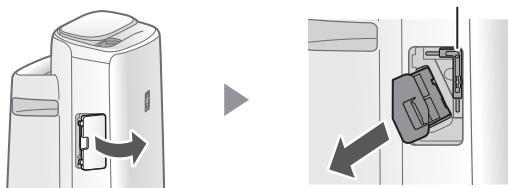

## 2. Rimuovere la polvere dalla sezione dell'elettrodo.

Spazzola per la pulizia dell'unità

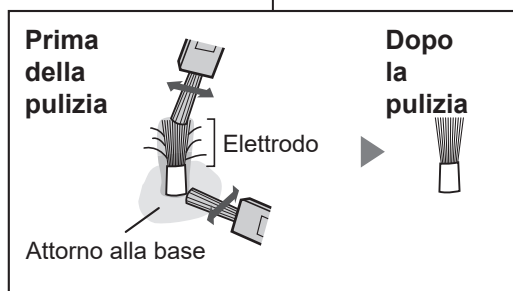
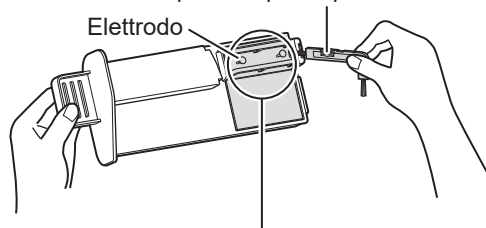

## 3. Inserire il supporto dell'unità nell'unità principale e installare la copertura.

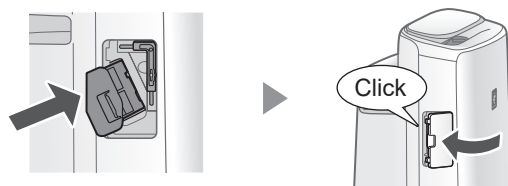

### NOTA

- Non pulire usando altro che la spazzola di pulizia fornita, altrimenti c'è il rischio di guasti nell'unità.
- Un elettrodo piegato potrebbe staccarsi e cadere durante la procedura di pulizia, ma ciò non cambierà le prestazioni.
- Non premere l'elettrodo direttamente, altrimenti c'è il rischio di dolore o prurito.
- Non trasformare la sezione dell'elettrodo, altrimenti potrebbe danneggiarsi.
- Non premere i terminali di connessione, altrimenti potrebbero danneggiarsi.

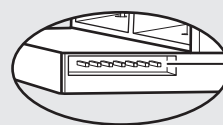

Terminali di connessione



## FILTRI

### VITA DEI FILTRI

La durata della vita dei filtri dipende dall'ambiente della stanza, dalle condizioni d'uso e dalla posizione dell'unità principale.

La durata del filtro HEPA e del filtro deodorizzante e i consigli sulla sostituzione sono basati sulla purificazione di una stanza in cui vengono fumate 5 sigarette al giorno e le prestazioni della raccolta della polvere e di deodorizzazione dell'unità sono dimezzate rispetto al livello di un filtro nuovo. Consigliamo di sostituire il filtro con maggiore frequenza se l'unità principale viene usata in condizioni significativamente più severe (PM 2,5 e così via) di un normale ambiente casalingo.

- Filtro HEPA: circa 10 anni dopo l'apertura
- Filtro deodorizzante: circa 10 anni dopo l'apertura
- Filtro dell'umidificatore: circa 10 anni dopo l'apertura

### MODELLO FILTRI SOSTITUTIVI

Consultare il fornitore quando si acquista un filtro sostitutivo.

<p><b>Filtro HEPA</b> (1 unità) <b>UZ-HD4HF</b></p>	
<p>(Solo UA-KIN40E) <b>Filtro deodorante</b> (1 unità) <b>UZ-HD4DF</b></p>	
<p>(Solo UA-KIN50E) <b>Filtro deodorante</b> (1 unità) <b>UZ-HG4DF</b></p>	

### Filtro dell'umidificatore (1 unità) **UZ-KIL8MF**

\* Non smaltire il telaio del filtro.

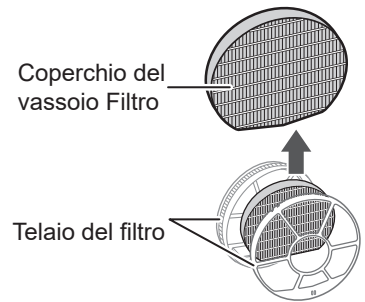

### SMALTIMENTO DEI FILTRI

Smaltire i filtri usati secondo le leggi e le regolamentazioni locali.

#### Materiale:

<b>Filtro HEPA</b>	<ul style="list-style-type: none"> <li>• Polipropilene</li> <li>• Polietilene</li> </ul>
(Solo UA-KIN40E) <b>Filtro deodorante</b>	<ul style="list-style-type: none"> <li>• Poliestere</li> <li>• Rayon</li> <li>• Carbone attivo</li> </ul>
(Solo UA-KIN50E) <b>Filtro deodorante</b>	<ul style="list-style-type: none"> <li>• Carta</li> <li>• Resina ABS</li> </ul>
<b>Filtro dell'umidificatore</b>	<ul style="list-style-type: none"> <li>• Poliestere</li> <li>• Rayon</li> </ul>

# UNITÀ DI GENERAZIONE IONI PLASMACLUSTER

## SPIA DI SOSTITUZIONE DELL'UNITÀ

Quando il tempo totale di utilizzo supera le 17.500 ore, la spia di sostituzione dell'unità lampeggerà per indicare che l'unità di generazione di ioni Plasmacluster deve essere sostituita.

Tempo di utilizzo	Spiegazione
<b>17.500 ore</b> <b>UNIT</b>  Lampeggiamento lento	Sostituire l'unità di generazione ioni Plasmacluster
<b>19.000 ore</b> <b>UNIT</b>  Lampeggiamento rapido	Non verranno rilasciati ioni di Plasmacluster dall'unità di generazione ioni plasmacluster.

\* Il tempo di sostituzione non è correlato alla modalità di funzionamento selezionata.

## SOSTITUZIONE MODELLO UNITÀ GENERAZIONE IONI PLASMACLUSTER

Consultare il fornitore quando si acquista un'unità di generazione di ioni Plasmacluster sostitutiva.

### UZ-C90M

Rimuovere la chiusura del supporto dell'unità (①) e rimuovere l'unità di generazione di ioni Plasmacluster (②).

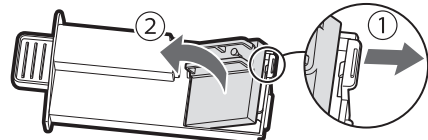

Collegare la nuova unità.

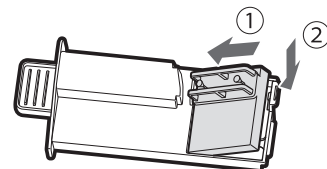

- Quando l'unità PCI è stata sostituita con una nuova parte, il timer verrà reimpostato e tornerà a 19.000 ore.

## SMALTIRE L'UNITÀ DI GENERAZIONI PLASMACLUSTER

Smaltire l'unità di generazione ioni Plasmacluster usata secondo le leggi e i regolamenti locali.

### Materiale:

- Polibutilene tereftalato
- Componenti elettronici

# RISOLUZIONE DEI PROBLEMI

Prima di contattare il servizio di assistenza, controllate nella tabella sottostante, poiché il problema potrebbe non essere un malfunzionamento dell'unità.

### Odori e fumo persistono.

- Controllare i filtri. Se appaiono estremamente sporchi, pulirli o sostituirli.

### L'aria scaricata dall'unità ha un odore.

- Controllare che i filtri non siano estremamente sporchi.
- Pulire o sostituire i filtri.
- Usare solamente acqua fresca di rubinetto. L'uso di altre fonti d'acqua potrebbe favorire il proliferare di muffa, funghi e/o batteri.

### Il prodotto non funziona quando c'è del fumo di sigaretta nell'aria.

- Assicurarsi che l'unità sia installata in un punto in cui i sensori possano rilevare il fumo di sigaretta.
- Controllare se le aperture dei sensori della povere sensibile sono sporche o occluse. Se lo sono, pulire il filtro del sensore o il pannello posteriore.

### **Cattivo odore da un nuovo prodotto e/o filtro.**

- Può essere percepito un odore appena rimosso dalla busta di plastica. Questo odore non è dannoso per le prestazioni del filtro o l'esposizione umana.

### **Il prodotto emette leggeri suoni di scatti o ticchettii.**

- L'unità può emettere leggeri suoni, simili a clic o ticchettii, quando genera ioni.

### **L'indicatore di pulizia è blu anche quando l'aria non è pulita.**

- L'aria poteva essere impura nel momento in cui l'unità è stata allacciata alla corrente. Staccare l'unità, aspettare un minuto e riallacciarla.

### **La luce del monitor di pulizia è rossa anche quando l'aria è pulita.**

- Se le aperture dei sensori della polvere (sensibile) sono sporche o occluse, potrebbero esserci interferenze con il loro funzionamento. Pulire delicatamente il filtro del sensore o il pannello posteriore.

### **Il monitor della pulizia cambia colore frequentemente.**

- Il monitor della pulizia cambia automaticamente colore quando il sensore della polvere (sensibile) e il sensore degli odori rilevano impurità. Se ci sono preoccupazioni sui cambiamenti, è possibile cambiare la sensibilità dei colori. (pagina 12, 13)

### **La spia di manutenzione del filtro si accende.**

- Ogni volta che viene eseguita la manutenzione dei filtri, connettere il cavo di alimentazione alla presa e poi premere il pulsante Ripristino filtro per più di 3 secondi. (Pagina 14)

### **Il display è spento.**

- Quando le luci di controllo sono impostate su "Auto", le luci si spengono automaticamente se la stanza è buia. Inoltre, quando le luci di controllo sono impostate su "Spento" la luce è sempre spenta. Se non si vuole che la luce sia spenta, impostare le luci di controllo su "Più scuro". (Pagina 12)

### **Le informazioni del display non corrispondono alle condizioni meteorologiche o ad altri igrometri o termometri nella stanza.**

- Gli ambienti esterno, interno e casalingo (volume del traffico vicino, numero di piano nella casa e così via) possono provocare una diversa lettura di altre fonti.
- C'è una differenza nel livello all'interno della stessa stanza.



### **La luce dell'umidificatore sul display non si illumina quando il serbatoio è vuoto.**

- La temperatura ha raggiunto il livello appropriato di umidità e l'unità ha smesso di umidificare.
- Controllare il galleggiante di polistirolo per vedere se ci sono impurità. Pulire la vaschetta dell'umidificatore. Assicurarsi che l'unità sia su una superficie livellata.

### **Il livello dell'acqua nel serbatoio non aumenta o diminuisce lentamente.**

- Controllate che la vaschetta dell'umidificatore o il serbatoio dell'acqua siano installati correttamente. Controllate il filtro dell'umidificatore.
- Se il filtro è estremamente sporco, pulirlo o sostituirlo.

## **ERRORI CHE APPAIONO SUL DISPLAY**

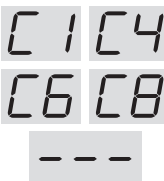
	<ul style="list-style-type: none"><li>• La concentrazione di ioni Plasmacluster è calante. Manutenzione dell'unità di generazione di ioni Plasmacluster (sezione relativa all'elettrodo).</li></ul>
	<ul style="list-style-type: none"><li>• Assicurarsi che il filtro dell'umidificatore, la vaschetta dell'umidificatore e il cilindro siano correttamente installati, e poi accendere nuovamente l'alimentazione.</li></ul>
	<ul style="list-style-type: none"><li>• L'unità di generazione di ioni Plasmacluster è collegata correttamente? Estrarre l'unità di generazione di ioni Plasmacluster e inserirla nuovamente, poi riprovare.</li></ul>
	<ul style="list-style-type: none"><li>• Staccare l'unità, aspettare un minuto, riallacciare nuovamente l'unità.</li></ul>

# SPECIFICHE

Modello		UA-KIN50E			UA-KIN40E		
Alimentazione		220 - 240 V ~ 50 - 60 Hz					
Velocità della ventola		MAX	MED	BASSO	MAX	MED	BASSO
PURIFICATORE DELL'ARIA	Velocità della ventola (m <sup>3</sup> / ora)	306	168	60	240	150	60
	Potenza stimata (W)	51	17	5.5	29	14	5.5
	Livello di rumore (dBA)* <sup>1</sup>	51	40	17	46	38	17
MODALITA' PURIFICAZIONE DELL'ARIA & UMIDIFICAZIONE	Velocità della ventola (m <sup>3</sup> / ora)	252	186	66	174	138	60
	Potenza stimata (W)	32	22	6.7	17	15	6.5
	Livello di rumore (dBA)* <sup>1</sup>	47	43	20	38	35	19
	Umidificazione (ml/ora)* <sup>2</sup>	600	480	200	440	370	190
Consumo in stand-by (W)		1.2					
Dimensioni consigliate della stanza (m <sup>2</sup> )* <sup>3</sup>		~ 38			~ 28		
Dimensioni della stanza consigliate per gli ioni Plasmacluster ad alta densità (m <sup>2</sup> )* <sup>4</sup>		~ 21			~ 17		
Capacità del serbatoio dell'acqua (l)		Approx. 2.7					
Sensori		Polvere sensibile/odore/temperatura e umidità					
Tipo di filtro		HEPA* <sup>5</sup> / Deodorizzante / Umidificante					
Lunghezza del cavo (m)		2,0					
Dimensioni (mm)		384 (L) × 230 (P) × 619 (A)					
Peso (kg)		Approx. 8.2					

- \*1 • Il livello di rumore è basato sullo standard JEM1467 dell'Associazione di Produttori Elettrici del Giappone.
- \*2 • La quantità di umidificazione cambia secondo la temperatura e l'umidità interna ed esterna.  
La quantità di umidificazione aumenta se la temperatura aumenta o l'umidità si riduce.  
La quantità di umidificazione si riduce se la temperatura si riduce o l'umidità aumenta.  
• Condizioni della misurazione: 20°C, 30 % di umidità (secondo JEM1426).
- \*3 • La dimensione consigliata della stanza è appropriata per far funzionare l'unità al massimo della velocità della ventola.  
• La superficie consigliata della stanza indica lo spazio in cui una certa quantità di particelle di polvere può essere rimossa in 30 minuti. (JEM1467).
- \*4 • Dimensione della stanza in cui circa 25.000 ioni per centimetro cubo possono essere misurati al centro della stanza quando l'unità principale è collocata accanto a una parete, in funzione in modalità media, e si trova a un'altezza di circa 1,2 metri dal pavimento.
- \*5 • Il filtro rimuove oltre il 99,97% delle particelle di almeno 0,3 micron di dimensioni (secondo lo standard JEM1467).

## Consumo in stand-by

Quando l'unità principale è collegata a una presa, consuma corrente al fine di alimentare le funzioni dei circuiti elettrici. Per conservare energia, staccare la spina quando l'unità non è in uso.



# NEDERLANDS

Bedankt voor de aankoop van deze SHARP Luchtreiniger.  
Lees deze handleiding zorgvuldig alvorens u dit product gebruikt.  
Bewaar deze handleiding op een veilige plaats, zodat u deze er snel bij kunt pakken.

## INHOUDSOPGAVE

<b>BELANGRIJKE VEILIGHEIDSINSTRUCTIES</b> .....	<b>DEZE PAGINA</b>
<b>BEDIENINGSPRINCIPE</b> .....	<b>4</b>
<b>NAMEN VAN DE ONDERDELEN</b> .....	<b>6</b>
<b>VÓÓ HET EERSTE GEBRUIK</b> .....	<b>9</b>
<b>BEDIENING</b> .....	<b>10</b>
<b>VERZORGING EN ONDERHOUD</b> .....	<b>14</b>
<b>VERVANGING</b> .....	<b>18</b>
<b>PROBLEEMOPSPORING</b> .....	<b>19</b>
<b>SPECIFICATIES</b> .....	<b>21</b>

## BELANGRIJKE VEILIGHEIDSINSTRUCTIES

Bij het gebruik van elektrische apparaten dient u altijd enkele fundamentele veiligheidsvoorschriften in acht te nemen, waaronder:

### WAARSCHUWING

Neem altijd het onderstaande in acht om het gevaar voor een elektrische schok, brand of lichamelijk letsel te voorkomen:

#### BEDIENING

- Lees alle instructies goed door voordat u het product in gebruik neemt.
- Gebruik uitsluitend een stopcontact van 220 - 240 volt.
- Gebruik het product niet als het netsnoer of de stekker beschadigd is of als de aansluiting op het stopcontact los zit.
- Stof de stekker regelmatig af.
- Houd bij het verwijderen van het netsnoer altijd de stekker vast en trek nooit aan het snoer.  
Als u dit niet doet, kan dit resulteren in

kortsluiting hetgeen leidt tot een elektrische schok of brand.

- Let op dat u het netsnoer niet beschadigt. Als u het product weg zet, beschadig het netsnoer dan niet met de zwenkwieltjes. Als u dit niet doet en het netsnoer raakt beschadigd, dan kan dit leiden tot een elektrische schok, warmteontwikkeling of brand.
- Hanteer de stekker niet met natte handen.
- Trek de stekker uit het stopcontact als u het waterreservoir bijvult, voordat u onderhoud uitvoert, als u het filter verwijdert, bevestigt en terugplaatst of als u het apparaat gedurende langere tijd niet gebruikt. Als u dit niet doet, kan dit resulteren in kortsluiting hetgeen leidt tot een elektrische schok of brand.
- Als het netsnoer beschadigd is, moet dit worden vervangen door de fabrikant, zijn onderhoudsvertegenwoordiger, door Sharp erkend onderhoudspersoneel of ander bevoegd personeel om alle mogelijke risico's uit te sluiten.

Neem in geval van problemen of voor afstelling of reparatie contact op met het dichtstbijzijnde servicecenter.

- Repareer of demonteer het product niet zelf.
- Steek geen vingers of vreemde voorwerpen in de luchtinlaat of luchtuitlaat.
- Stel het product niet bloot aan water. Als u dit wel doet, kan dit leiden tot kortsluiting of een elektrische schok.
- Wanneer het product moet worden verplaatst, verwijdert u eerst het waterreservoir en de luchtbevochtigingsbak en tilt u het product aan de handgrepen aan weerszijden van het toestel op.
- Drink niet van het water dat in de luchtbevochtigingsbak of het waterreservoir zit.
- Ververs het water in het waterreservoir dagelijks met schoon kraanwater en maak het waterreservoir en de luchtbevochtigingsbak regelmatig schoon. Haal al het water uit het waterreservoir en de luchtbevochtigingsbak wanneer het product niet wordt gebruikt. Wanneer er water in het waterreservoir of de luchtbevochtigingsbak achterblijft, kan dit een voedingsbodem voor schimmels en bacteriën en een bron van kwalijke geuren vormen. In zeldzame gevallen kunnen dergelijke bacteriën een gezondheidsrisico vormen.
- Dit apparaat kan worden gebruikt door kinderen van 8 jaar en ouder en personen met verminderde lichamelijke, zintuiglijke of verstandelijke vermogens of gebrek aan ervaring en kennis, zolang ze onder toezicht staan of zijn geïnstrueerd over het gebruik van het apparaat op een veilige manier en op de hoogte zijn van het gevaar tijdens het gebruik. Kinderen mogen niet met het apparaat spelen. Reiniging en onderhoud mag niet zonder toezicht door kinderen worden uitgevoerd.

## INSTALLATIE

- Gebruik dit product niet in de buurt van gastoestellen of een open haard. Als het product wordt gebruikt met gasapparaten in dezelfde ruimte, dan moet u de ruimte regelmatig ventileren. Anders kan dit leiden tot koolmonoxidevergiftiging.
- Gebruik dit product niet in ruimtes waar met insecticiden gespoten is. Gebruik het product niet in ruimtes waar oliebestanddelen, wierook, vonken van

brandende sigaretten of chemische dampen in de lucht aanwezig zijn.

- Stel het product niet bloot aan water. Gebruik het product niet in ruimtes waar het nat kan worden, zoals in een badkamer.

## ONDERHOUD

- Wees voorzichtig bij het schoonmaken van het product. Agressieve reinigingsmiddelen kunnen de buitenkant beschadigen.

## VOORZICHTIG

### BEDIENING

- Blokkeer de luchtinlaat en/of luchtuitlaat niet.
- Gebruik het product altijd rechtopstaand.
- Verplaats het product niet als dit in gebruik is.
- Verplaats of wijzig de richting van het product niet door aan de zwenkwieltjes te trekken.
- Als het product op een vloer staat die gemakkelijk beschadigd raakt, op een ongelijke ondergrond of op een dikt tapijt, til het dan op als u het verplaatst.
- Als u het product met de zwenkwieltjes verplaatst, duw het dan langzaam in horizontale richting.
- Tijdens het verplaatsen zorgt u ervoor dat het product uit staat en het waterreservoir en luchtbevochtigingsbak verwijderd zijn. Let op dat uw vingers niet bekneld raken.
- Schakel het product niet in als de filters, het waterreservoir en de luchtbevochtigingsbak niet of niet goed zijn geïnstalleerd.
- Als u het waterreservoir bijvult, zorg er dan voor dat er geen water uit het waterreservoir lekt.
- Droog de buitenkant van het waterreservoir af, indien u water heeft gemorst.
- Gebruik geen heet water (40 °C of warmer), chemische middelen, aromatische stoffen, vuil water of andere schadelijke substanties. Als u dit wel doet kan dit vervormingen aan het product of storingen veroorzaken.
- Gebruik alleen schoon kraanwater. Als u ander water gebruikt, ontstaat het risico dat schimmels of bacteriën ontstaan.
- Schud niet met het waterreservoir terwijl u de draaghendel vasthoudt.

## INSTALLATIE

- Plaats het product niet in de buurt van of boven hete voorwerpen, zoals een kachel of oven, noch op plaatsen waar het aan stoom kan worden blootgesteld.

## ONDERHOUD

- Reinig de buitenkant alleen met een zachte doek.  
Gebruik geen vluchtige vloeistoffen of reinigingsmiddelen.  
Het oppervlak van het product kan beschadigd raken of barsten als u verfverdunder met benzeen of schuurpoeder gebruikt. Bovendien kunnen de sensoren defect raken.
- Vermijd hard borstelen bij het onderhoud van het voorfilter.
- De HEPA-filter en de geurfilter kunnen niet worden gewassen of opnieuw worden gebruikt.  
Als u dit wel doet, worden de filterprestaties niet verbeterd en het kan eveneens resulteren in elektrische schokken of storingen.
- Hoe vaak de luchtreiniger ontkalkt dient te worden, is afhankelijk van de hardheid en zuiverheid van het gebruikte water; hoe harder het water, hoe vaker de luchtreiniger zal moeten worden ontkalkt.
- Gebruik uitsluitend in de instructies vermelde schoonmaakmiddelen voor het onderhoud van de luchtbevochtigingsbak en -afdekking. Dit kan vervormingen, vervuiling en scheurtjes veroorzaken (waterlekage).
- Vermijd het morsen van water van de luchtbevochtigingsbak, als u deze verwijderd of schoonmaakt.
- Verwijder de vlotter en de roller niet. Indien de vlotter loslaat, raadpleeg pagina 15.
- Verwijder de bevochtigingsfilter niet van het filterframe, behalve als u dit vervangt.

## OPMERKING

### Wat u moet doen als het product de radio- of tv-ontvangst verstoort

Als de luchtreiniger de radio- of televisie-ontvangst verstoort, voer dan een of meerdere van de volgende maatregelen uit:

- Pas de ontvangstantenne aan of positioneer deze opnieuw.
- Vergroot de afstand tussen het product en

de radio of tv.

- Sluit de luchtreiniger aan op een stopcontact in een andere stroomgroep dan de groep waarop de radio- of televisie-ontvanger is aangesloten.
- Raadpleeg uw dealer of een gekwalificeerde radio- of tv-monteur.

## INSTALLATIE

- Vermijd plaatsen waar de sensoren worden blootgesteld aan directe wind.  
Als u dit niet doet, kan dit resulteren in storingen van het product.
- Vermijd plaatsen waar meubels, stoffen of andere objecten in contact kunnen komen met het product en de in- en uitlaat van lucht kunnen verstoren.
- Vermijd plaatsen waar het product wordt blootgesteld aan condens of grote temperatuurswijzigingen. Een geschikte kamertemperatuur ligt tussen 0 en 35°C.
- Plaats het product op een vlakke en stabiele ondergrond met voldoende luchtcirculatie. Een sterke wind of stof dat door het raam binnenwaait, kan de luchtzuiveringsprestaties en -efficiëntie van het apparaat verhinderen.  
Als u het product op een zwaar tapijt plaatst, dan kan het product licht trillen. Plaats het product op een vlakke ondergrond om te voorkomen dat er water uit het waterreservoir en de luchtbevochtigingsbak kan lekken.
- Vermijd plaatsen waar vet of olieachtige rook ontstaat. Als u dit niet doet, kan dit resulteren in scheuren in de buitenkant van het product alsook in sensorstoringen.
- De stofverzamelingsfunctie van het product is zelfs effectief als de afstand tussen het product en de wand slechts 3 cm bedraagt. De omringende wanden en vloer kunnen vuil worden. Plaats het product op afstand van de wand. De wand direct achter de luchtuitlaat kan na verloop van tijd vuil worden. Als u het product gedurende langere tijd op dezelfde plaats gebruikt, reinig dan regelmatig de omringende wanden.

## ONDERHOUD

- Volg de instructies in deze handleiding voor een juiste verzorging en correct onderhoud van de filters.



Let op: Uw product is van dit symbool voorzien. Dit betekent dat afgedankte elektrische en elektronische apparatuur niet samen met het normale huisafval mogen worden weggegooid. Er bestaat een afzonderlijk inzamelingsstelsel voor deze producten.

## A. Informatie over afvalverwijdering voor gebruikers (particuliere huishoudens)

### 1. In de Europese Unie

GOOI DIT APPARAAT NIET MET HET NORMALE HUISAFVAL WEG EN VERBRAND HET OOK NIET IN DE KACHEL.

Afgedankte elektrische en elektronische apparatuur moet GESCEIDEN worden ingezameld en behandeld conform de plaatselijke wetgeving.

Gescheiden inzameling stimuleert een milieuvriendelijke verwerking, recycling van materialen en beperkt de definitieve verwijdering van afval. ONJUISTE VERWIJDERING kan vanwege bepaalde substanties schadelijk zijn voor de gezondheid en het milieu! Breng GEBRUIKTE APPARATUUR naar een plaatselijk, meestal gemeentelijk, inzamelpunt, indien mogelijk.

Als u twijfels hebt over de verwijdering, neem dan contact op met de lokale autoriteiten en vraag naar de juiste verwijderingsmethode.

ALLEEN VOOR GEBRUIKERS IN DE EUROPESE UNIE EN ENKELE ANDERE LANDEN; BIJVOORBEELD NOORWEGEN EN ZWITSERLAND: U bent wettelijk verplicht deel te nemen aan gescheiden inzameling.

Het bovenstaande symbool staat op elektrische en elektronische apparatuur (of de verpakking) om gebruikers hieraan te herinneren.

Gebruikers uit PARTICULIERE HUISHOUDENS zijn verplicht gebruik te maken van bestaande inzamelingsinrichtingen voor gebruikte apparatuur. Retourneren is gratis.

Als de apparatuur gebruikt is voor ZAKELIJKE DOELEINDEN, neem dan contact op met uw SHARP-dealer die u zal informeren over de terugname. Het kan zijn dat u een bijdrage voor de terugname moet betalen. Kleine producten (en kleine hoeveelheden) kunnen door de lokale inzamelingsinrichtingen worden verwerkt. Voor Spanje: Neem contact op met de inzamelingsinrichting of de lokale autoriteiten voor de terugname van uw afgedankte producten.

### 2. In andere landen buiten de Europese Unie

Als u dit product wilt weggooiden, neem dan contact op met de plaatselijke autoriteiten voor informatie omtrent de juiste verwijderingsprocedure.

Voor Zwitserland: U kunt afgedankte elektrische en elektronische apparatuur kosteloos bij de distributeur inleveren, zelfs als u geen nieuw product koopt. Aanvullende inzamelingsinrichtingen zijn vermeld op de startpagina van [www.swico.ch](http://www.swico.ch) of [www.sens.ch](http://www.sens.ch).

## B. Informatie over afvalverwijdering voor bedrijven.

### 1. In de Europese Unie

Als u het product voor zakelijke doeleinden heeft gebruikt en als u dit wilt weggooiden:

Neem contact op met uw SHARP-dealer die u inlichtingen verschaft over de terugname van het product. Het kan zijn dat u een bijdrage voor de terugname en recycling moet betalen.

Kleine producten (en kleine hoeveelheden) kunnen door de lokale inzamelingsinrichtingen worden verwerkt.

Voor Spanje: Neem contact op met de inzamelingsinrichting of de lokale autoriteiten voor de terugname van uw afgedankte producten.

### 2. In andere landen buiten de Europese Unie

Als u dit product wilt weggooiden, neem dan contact op met de plaatselijke autoriteiten voor informatie omtrent de juiste verwijderingsprocedure.

# BEDIENINGSPRINCIPE

## KENMERKEN

• In deze instructiehandleiding is de UA-KIN40E afgebeeld.

Unieke combinatie van luchtbehandelingstechnologieën

### Plasmacluster

Met een uitgebalanceerde afgifte van positieve en negatieve ionen behandelt de plasmacluster-luchtreiniger de lucht op dezelfde wijze als waarop de natuur het milieu verfrist.



HIGH-DENSITY 25000\*

“Plasmacluster” en “Device of a cluster of grapes” zijn geregistreerde handelsmerken van Sharp Corporation.

\* Het nummer in dit technologiemark geeft bij benadering een indicatie van het aantal ionen dat aan de lucht wordt afgegeven op 1 cm<sup>3</sup>. Dit wordt gemeten rondom het midden van de ruimte met het betreffende bodemoppervlak (op een hoogte van 1,2 m boven de vloer), als het product dicht bij een wand geplaatst is en werkt met de modusinstelling MED.

### Drievoudig filtratiesysteem + Luchtbevochtiging

#### Voorfilter

De voorfilter vangt stofdeeltjes op die groter zijn dan ca. 240 micron.

#### Geurfilter

De geurfilter absorbeert veel van de in normale huishoudens voorkomende geuren.

#### HEPA-filter

De HEPA-filter vangt 99,97% van stofdeeltjes groter dan 0,3 micron op.

#### Bevochtigingsfunctie

Een comfortabele luchtvochtigheid binnenshuis houdt uw huid en keel gehydrateerd en gezond.

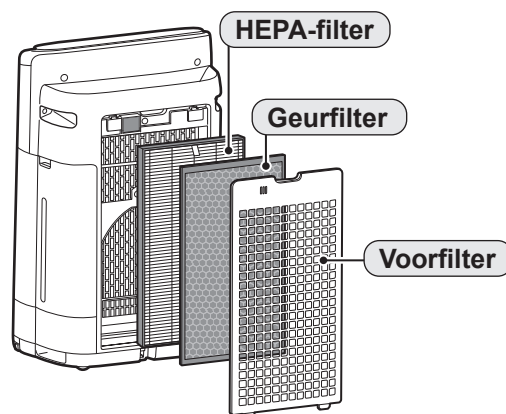

### Unieke luchtstroom

De krachtige luchtaanzuiging en unieke luchtstroom vangen snel en efficiënt stof en andere deeltjes op.

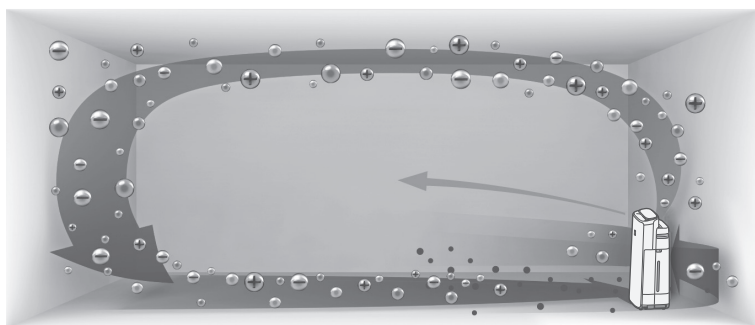

Een snellere luchtstroom onder een hoek van 20° verzamelt stof op lagere niveaus in de ruimte voor een efficiëntere reiniging. Plasmacluster kan statische elektriciteit verwijderen en zo voorkomen dat stof zich vastzet op muren en andere oppervlakken.

## Lees dit alvorens u uw luchtreiniger gebruikt

De luchtreiniger neemt via de luchtinlaat de kamerlucht op, laat de lucht achtereenvolgens circuleren door een voorfilter, een geurfilter en een HEPA-filter en blaast de lucht dan via de luchtuitlaat weer de kamer in. De HEPA-filter verwijdert 99,97% van stofdeeltjes groter dan 0,3 micron die de filter passeren en helpt zo geuren absorberen.

De geurfilter absorbeert geurtjes als deze door de filter gaan.

Sommige geuren die door de filters geabsorbeerd worden, worden na verloop van tijd afgebroken waardoor er bijkomende geuren ontstaan. Afhankelijk van de gebruiksomstandigheden, voornamelijk als het product wordt gebruikt in een omgeving die aanzienlijk veeleisender is dan een huishoudelijke omgeving, kunnen deze bijkomende geuren sneller dan verwacht sterker worden. Als deze geuren aanhouden, vervangt u de filter.

Als mineralen uit kraanwater zich hechten aan de filters en hard en wit worden, absorberen deze geurtjes in de ruimte die de afgifte van een onaangename geur kunnen veroorzaken als de luchtbevochtigingsfilter droog is. (Varieert al naar gelang de waterkwaliteit en andere omgevingsfactoren)

Als dit gebeurt, voer dan onderhoud uit aan de luchtbevochtigingsfilter. (Pagina 15)

### OPMERKING

- De luchtreiniger is bedoeld om luchtgedragen stofdeeltjes en geuren uit de lucht te verwijderen. De luchtreiniger is niet ontworpen voor de verwijdering van schadelijke gassen, zoals koolmonoxide dat in sigarettenrook zit. De luchtreiniger verwijdert een geur wellicht niet volledig als de geurbron nog aanwezig is.

# NAMEN VAN DE ONDERDELEN

## BEDIENINGSPANEEL

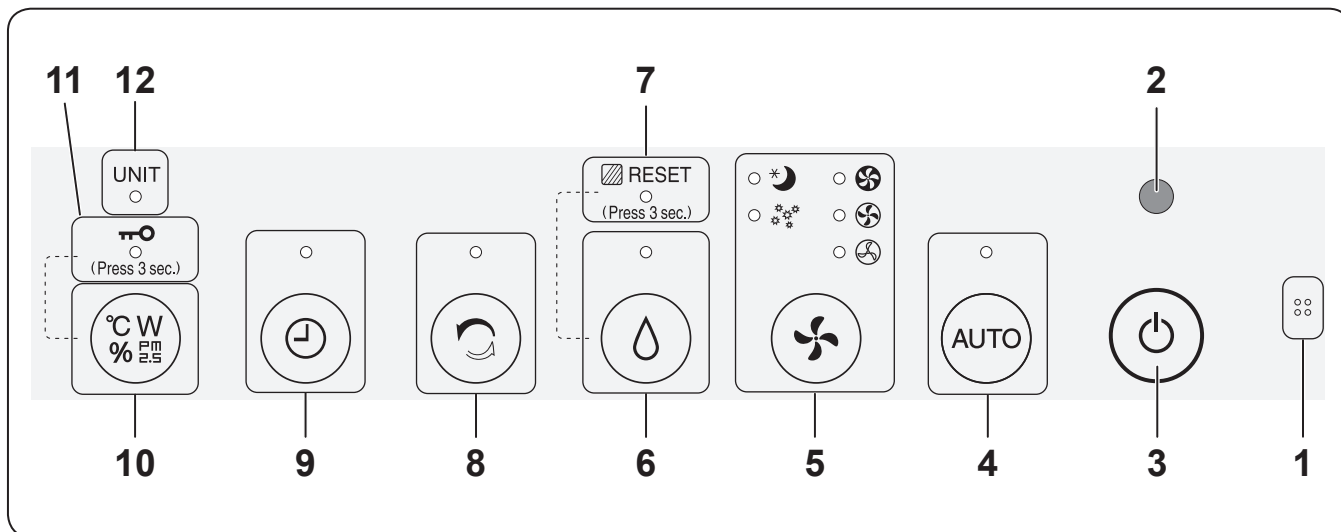

## DISPLAY

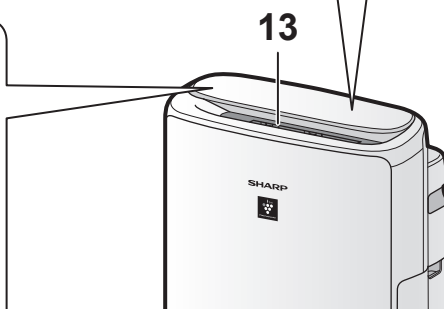
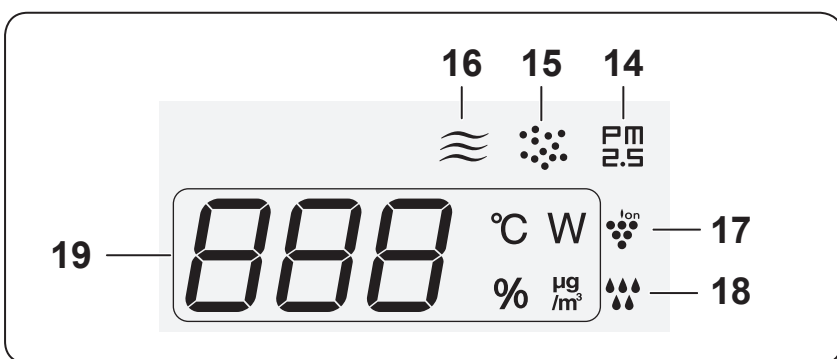

## LICHTSENSOR

Wanneer de besturing van de lampjes is ingesteld op "Auto", worden het display en het indicatielampje voor de zuiverheid automatisch IN- of UITgeschakeld op basis van de lichtsterkte in de ruimte. (Pagina 12)

### OPMERKING Detectiebereik van de lichtsensor

Installeer het product niet op de volgende plekken. De lichtsensor functioneert dan wellicht niet naar behoren.

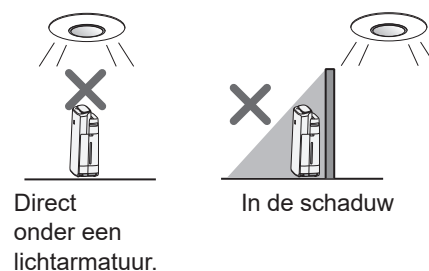

1	<b>Sensor</b> (intern) Geur/temperatuur/luchtvochtigheid
2	<b>Lichtsensor</b>
3	<b>Stroom AAN/UIT-knop</b>
4	<b>AUTO-modusknop, indicatielampje</b> (wit)
5	<b>Modusknop, indicatielampjes</b> (wit)
6	<b>Luchtbevochtiging AAN/UIT-knop, indicatielampje</b> (wit) ----- (3 sec. indrukken) <b>Filterresetknop</b>
7	<b>Indicatielampje filteronderhoud</b> (oranje)
8	<b>Knop reinigen door ionendouche, indicatielampje</b> (wit)
9	<b>Timer AAN/UIT-knop, indicatielampje</b> (wit)
10	<b>Display-schakelknop</b> ----- (3 sec. indrukken) <b>KINDERSLOT-knop</b>
11	<b>Indicatielampje kinderslot</b> (wit)
12	<b>Vervangingsindicatielampje</b> (rood)
13	<b>Indicatielampje zuiverheid</b> • Geeft de luchtkwaliteit in de ruimte aan in 5 niveaus, aan de hand van kleurwijzigingen.  <b>Schoon</b> Blauw ↑ ↓ Geel (knippert) ↓ ↑ <b>Vervuild</b> Rood (knippert snel)

14	<b>Indicatielampje PM2.5</b> (wit) Geeft aan dat de stofgevoelige sensor fijn stof detecteert.
15	<b>Stofindicatielampje</b> (wit) Geeft aan dat de stofgevoelige sensor normaal stof detecteert.
16	<b>Indicatielampje geurtjes</b> (wit) Geeft aan dat de geursensor geuren detecteert.
17	<b>Indicatielampje plasmaclusterion</b> (blauw)
18	<b>Bevochtigingsindicatielampje</b> <b>Wit</b> Bevochtiging AAN <b>Uit</b> Bevochtiging UIT <b>Rood</b> (knippert)    het product heeft water nodig
19	<b>Display</b> (*Het weergegeven getal is een indicatie bij benadering.)  • <b>Timer</b> Geeft de ingestelde tijd of resterende tijd aan op de AAN/UIT-timer. <b>3H</b>  • <b>Luchtvochtigheid*</b> Luchtvochtigheid van 25% tot 75% wordt getoond. 24% of minder <b>Lo %</b> ↔ <b>55 %</b> ↔ <b>Hi %</b> 76% of meer  • <b>Temperatuur*</b> Temperatuur van 0 °C tot 50 °C wordt getoond. -1 °C of minder <b>Lo °C</b> ↔ <b>25 °C</b> ↔ <b>Hi °C</b> 51 °C of meer  • <b>PM2.5-concentratie*</b> PM2.5 10 µg/m <sup>3</sup> tot 499 µg/m <sup>3</sup> wordt getoond. 9 µg/m <sup>3</sup> of minder <b>Lo µg/m<sup>3</sup></b> ↔ <b>34 µg/m<sup>3</sup></b> ↔ <b>Hi µg/m<sup>3</sup></b> 500 µg/m <sup>3</sup> of meer  • <b>Wattage*</b> Geeft het wattage bij het huidige gebruik aan. <b>20<sup>W</sup></b>







## FILTERINSTALLATIE

### 1. Verwijder het achterpaneel.

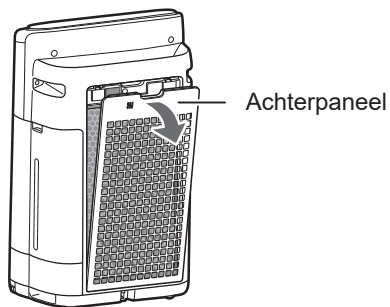

### 2. Verwijder de plastic zak die om elke filter zit.

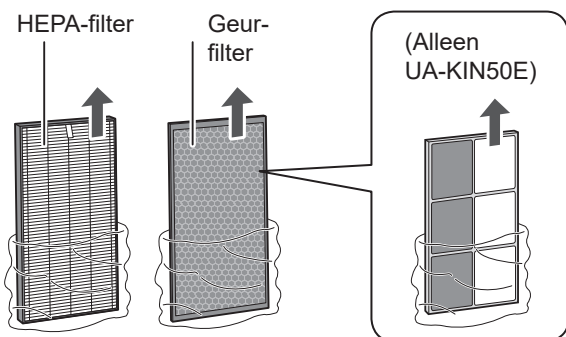

### 3. Installeer de filters in de juiste volgorde, zoals afgebeeld.

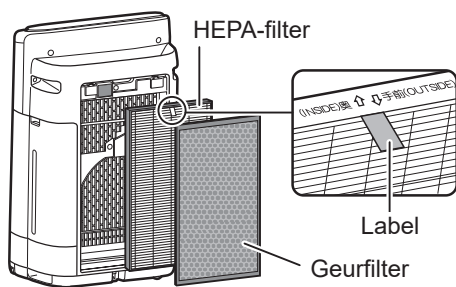

### 4. Installeer het achterpaneel.

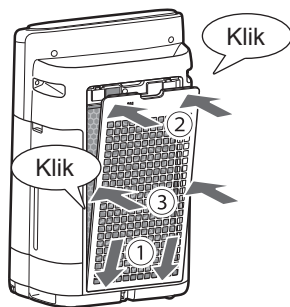

#### OPMERKING

- Het wordt aanbevolen om te noteren op welke datum u de filter hebt ontvangen.

## VULLEN VAN HET WATERRESERVOIR

### 1. Verwijder het waterreservoir.

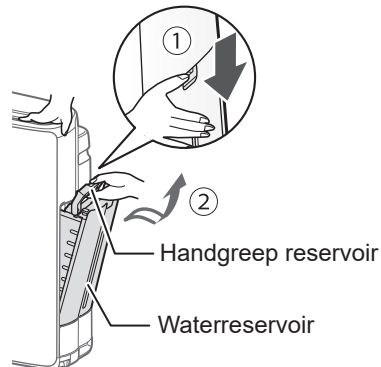

### 2. Vul het waterreservoir met kraanwater.

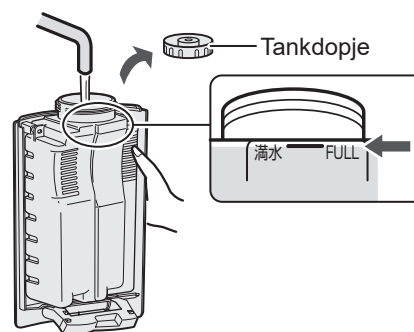

### 3. Draai het reservoirdopje goed vast om lekkage te voorkomen.

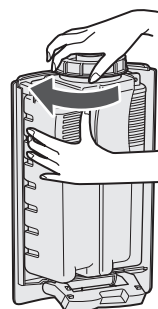

### 4. Installeer het waterreservoir.

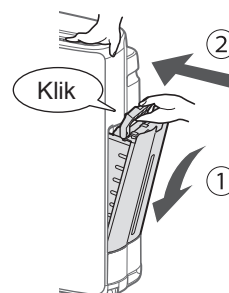

# BEDIENING

## START/STOP

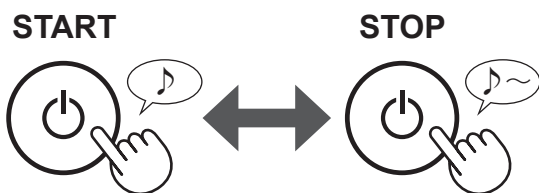

### OPMERKING

- Als het product begint te werken, dan begint het in de vorige modus waarin het gebruikt werd.

## BEVOCHTIGINGSINSTELLING

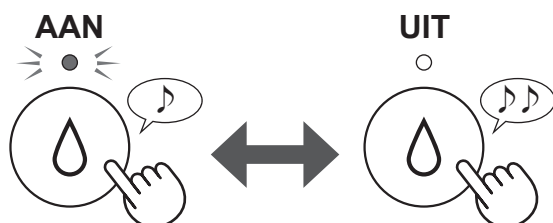

### OPMERKING

- Als de unit gebruikt wordt en de luchtbevochtiging AAN staat in een van de modi uit onderstaande tabel, dan regelt het product automatisch de luchtvochtigheid door de temperatuur en luchtvochtigheid te detecteren. (M.u.v. de modi MAX/MED/LAAG.)

Temperatuur (T)	Luchtvochtigheid	
	ALLE MODI*	SLAAP MODUS
$T < 18\text{ °C}$	65%	65%
$18\text{ °C} \leq T < 24\text{ °C}$	60%	65 %
$24\text{ °C} \leq T < 28\text{ °C}$	55 %	60 %
$28\text{ °C} \leq T$	45%	50 %

\* M.u.v. MAX/MED/LAAG/SLAAP

## AUTO-MODUS

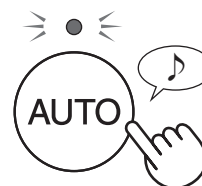

De ventilatorsnelheid wordt automatisch aangestuurd afhankelijk van de zesfactorendetectie. (PM2.5/normaal stof/geur/temperatuur/luchtvochtigheid/licht)

## SELECTEER LUCHTVOLUME EN MODUS

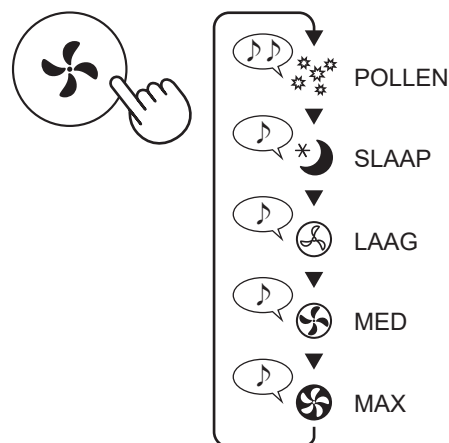

### POLLEN:

De gevoeligheid van de stofsensoren wordt automatisch verhoogd en detecteert snel onzuiverheden zoals stof en pollen om de lucht op krachtige wijze te reinigen.

### SLAAP:

Het product functioneert stil en de ventilatorsnelheid wordt automatisch aangepast afhankelijk van de hoeveelheid onzuiverheden in de lucht.

Wanneer de besturing van de lampjes is ingesteld op "Auto", worden het display en het indicatielampje voor de zuiverheid automatisch uitgeschakeld. (Pagina 12)

## MODUS REINIGEN DOOR IONENDOUCHE

Het product geeft gedurende 10 minuten plasmaclusterionen af aan de hand van een sterke luchtstroom en verzamelt stof en verlaagt de statische elektrische tijd gedurende 10 minuten. Daarna wordt de gevoeligheid van de stofsensor automatisch verhoogd. Hierdoor detecteert deze snel onzuiverheden en reinigt deze de lucht krachtig gedurende 50 minuten



### OPMERKING

- Als de bediening voltooid is na 60 minuten, dan keert het product terug naar het vorige bedieningsprogramma. Het is mogelijk om vanuit dit programma tijdens het gebruik over te schakelen naar een ander programma.
- De plasmaclusterionen kunnen niet "UITGESCHAKELD" worden.

## VERANDEREN VAN DISPLAY

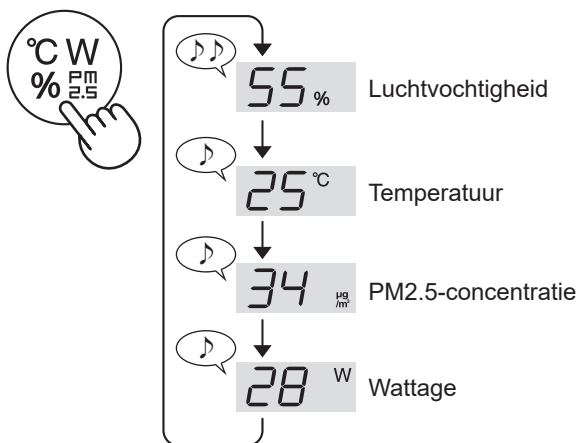

## KINDERSLOT

Het bedieningspaneel is vergrendeld.

(als het product AAN of UIT is)

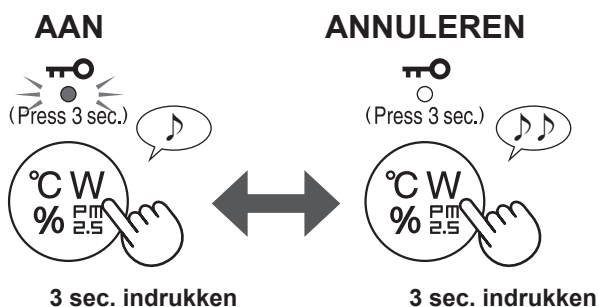

## AAN/UIT-TIMER

### AAN-TIMER:

Kies de tijdsduur. Het product start automatisch zodra de gekozen tijdsduur verstreken is.

### UIT-TIMER:

Kies de tijdsduur. Het product stopt automatisch zodra de gekozen tijdsduur bereikt is.

(TIMER AAN: als het product UIT is)

(TIMER UIT: als het product AAN is)

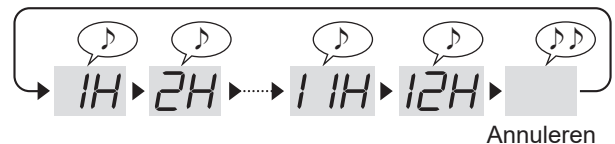
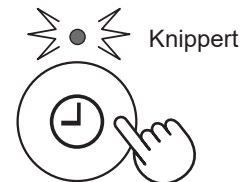

### OPMERKING

#### AAN-TIMER:

- Als er gedurende 8 seconden geen bewerking wordt uitgevoerd, wordt het instellen voltooid met een pieptoon. Het indicatielampje van de AAN/UIT-timer is aan en het resterende aantal uren tot het product begint te werken, wordt weergegeven.
- U kunt de timer resetten door nogmaals op de Timer AAN/UIT-knop te drukken.

#### UIT-TIMER:

- Als er gedurende 8 seconden geen bewerking wordt uitgevoerd, wordt het instellen voltooid met een pieptoon. Het display keert terug naar zijn vorige status.
- Na het instellen drukt u de Timer AAN/UIT-knop eenmaal in om de resterende bedrijfstijd in uren weer te geven. Druk tweemaal op de knop om de timer te resetten.

# DE VERSCHILLENDE INSTELLINGEN WIJZIGEN

U kunt de functies in de tabel op pagina 12, 13 wijzigen.

1. (als het product UIT is)



2. Selecteer "Functienummer".

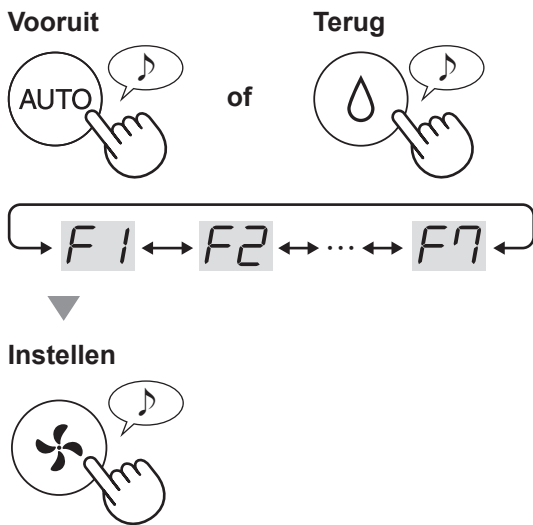

3. Selecteer "Instellingsnummer".

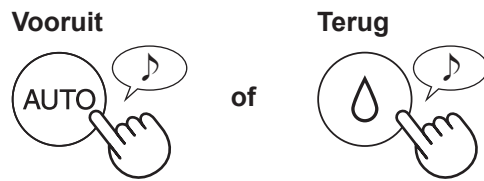

4. Druk op de AAN/UIT-knop om de instellingsmodus af te sluiten.



Functie	Instelling
<p><b>F1</b></p> <p><b>Besturing lampjes</b></p> <p>U kunt de helderheid van het display en het indicatielampje voor de zuiverheid selecteren.</p>	<p><b>01 Uitschakelen</b></p> <p>Als deze is ingesteld op "Uitschakelen", brand het "Dim"-lampje gedurende 8 seconden nadat het gebruik is gestart. Vervolgens gaat het lampje uit.</p> <p>Het indicatielampje voor de bevochtiging knippert alleen donkerder als het product water nodig heeft.</p> <p>Het vervangingsindicatielampje knippert alleen donkerder wanneer de Plasmaclusteriongenerator moet worden vervangen.</p> <p><b>02 Dim</b></p> <p><b>03 Auto</b> (standaard)</p> <p>Lampje gaat automatisch AAN of UIT op basis van de lichtsterkte in de ruimte.</p> <ul style="list-style-type: none"> <li>• Veel licht in de ruimte: lampje is AAN</li> <li>• Ruimte is donker: lampje is UIT</li> </ul> <p>Wanneer het product in de slaapmodus werkt, gaat het lampje ook uit als de ruimte licht is.</p>

Functie	Instelling
<b>F2</b> <b>Plasmaclusterion AAN/UIT</b>	<b>01</b> UIT <b>02</b> AAN (standaard)
<b>F3</b> <b>Automatisch herstarten</b> Als het stroomsnoer van het product is losgekoppeld of als er een stroomstoring is, hervat de unit de werking met vorige instellingen zodra er stroom is.	<b>01</b> Annuleren <b>02</b> AAN (standaard)
<b>De sensorgevoeligheid aanpassen (F4 - F6)</b> <b>F4</b> Lichtsensor <hr/> <b>F5</b> Stofgevoelige sensor <hr/> <b>F6</b> Geursensor	<b>01</b> Laag <b>02</b> Standaard (standaard) <b>03</b> Hoog
<b>F7</b> <b>Instelling geluidsindicatie</b> U kunt het product instellen om te piepen als het waterreservoir leeg is.	<b>01</b> Annuleren (standaard) <b>02</b> AAN



## VERZORGINGSINDEX

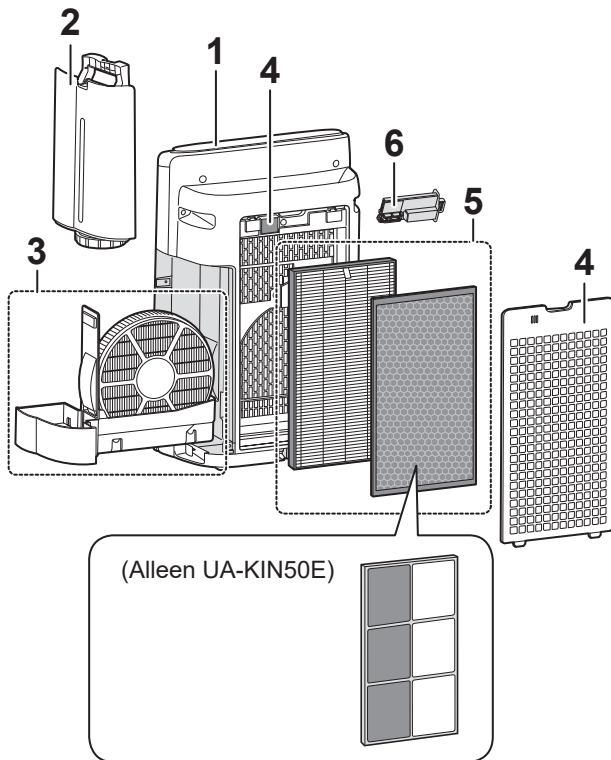

	Plaatsen	Pagina
1	Behuizing	14
2	Waterreservoir	14
3	Luchtbevochtigingsfilter/ luchtbevochtigingsbak	15
4	Achterpaneel/sensoren	16
5	HEPA-filter/geurfilter:	16
6	Plasmaclusteriongenerator	17

## BEHUIZING

Veeg deze af met een droge, zachte doek.

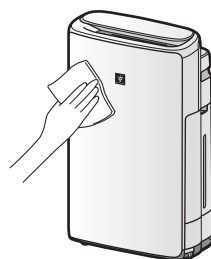

## INDICATIELAMPJE FILTERONDERHOUD

Wanneer de totale bedrijfstijd ca. 720 uur overschrijdt of het water langer dan ca. 720 uur in het product zit, gaat het indicatielampje filteronderhoud branden.

- De tijd waarvoor het product losgekoppeld is van de stroom, wordt niet meegerekend.
- (30 dagen × 24 uur = 720 uur)

Dit is een herinnering om het onderhoud aan de bevochtigingsfilter en -bak, de behuizing, het achterpaneel en de sensoren uit te voeren. Na het uitvoeren van onderhoud reset u het indicatielampje voor filteronderhoud.



3 sec.  
indrukken



## WATERRESERVOIR

Reinig de binnenkant met water.



**OPMERKING** Grondige reiniging om vuil te verwijderen.

Maak de binnenkant van het waterreservoir schoon met een zachte spons en het tankdopje met een wattenstaafje of een tandenborstel

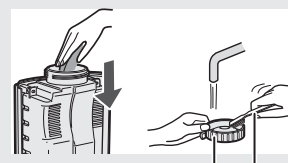

Tankdopje Tandeborstel

# LUCHTBEVOCHTIGINGSFILTER/-BAK

- 1. Verwijder de luchtbevochtigersfilter en -bak.**

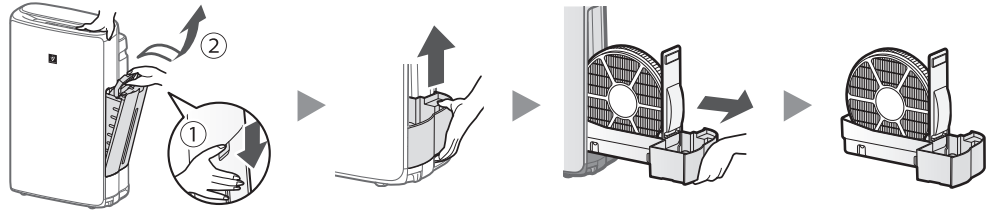

- 2. Spoel met veel water.**

- Verwijder de vlotter en de rollers niet. Als deze los raken, zie hieronder.

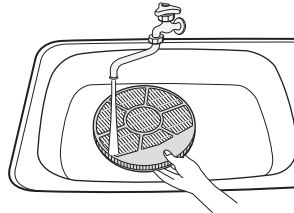

Paneel van de luchtbevochtigersbak

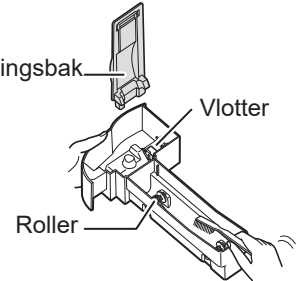

- 3. Plaats de luchtbevochtigersfilter en -bak terug**

- Plaats de onderdelen na het onderhoud op correcte wijze terug.

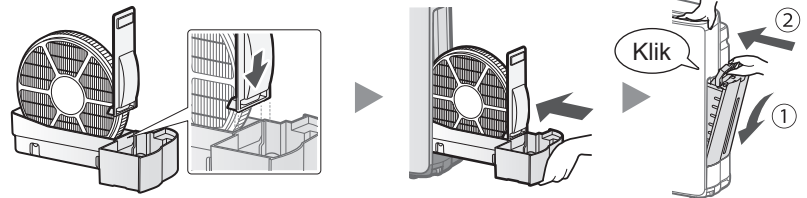

**OPMERKING** Grondige reiniging om vuil te verwijderen.

	Keukenreiniger (alleen luchtbevochtigersbak)	Citroenzuur (beschikbaar bij drogisterijen)	100% citroensap zonder vruchtvlees in een flesje
<b>1</b>	1. Vul de lade tot halverwege met water. 2. Voeg een kleine hoeveelheid keukenreiniger toe.	2 1/2 beker water 3 theelepels	3 bekers water 1/4 beker
<b>2</b>	Laat dit 30 minuten weken. 		Laat dit 30 minuten weken. (Als u citroensap als ontkalker gebruikt, laat het dan langer weken.)
<b>3</b>	Spoel de keukenreiniger of het ontkalkingsmiddel weg met schoon water.		

**OPMERKING** De vlotter en de rollers installeren

**Vlotter**

3. Steek het lipje aan de andere kant van de vlotter in de uitsparing.

2. Steek het lipje van de vlotter in de uitsparing.

1. Plaats de vlotter onder dit lipje.

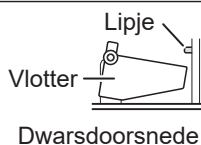

**Roller**

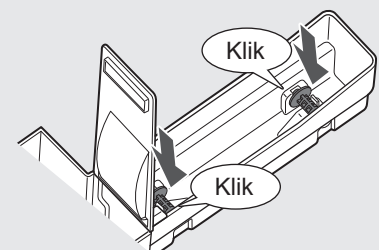



## ACHTERPANEEL/ SENSOREN

Verwijder stof voorzichtig met reinigingsgereedschap zoals een stofzuiger.

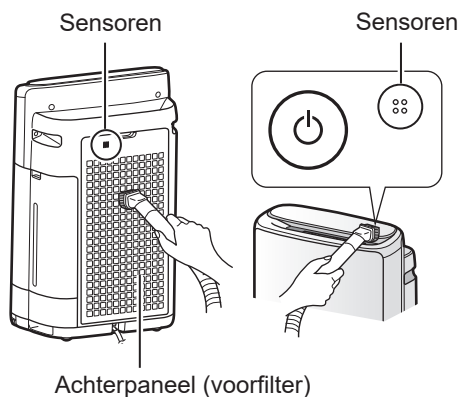

### OPMERKING

- Oefen niet te veel druk uit als u het achterpaneel schoon veegt.

**OPMERKING** Grondige reiniging om vuil te verwijderen.

### Achterpaneel

1. Voeg een kleine hoeveelheid keukenreiniger toe aan water en laat gedurende ongeveer 10 minuten weken.
2. Spoel de keukenreiniger weg met schoon water.
3. Laat de filter volledig drogen in een goed geventileerde ruimte.

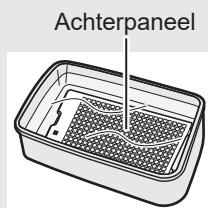

### Sensorfilter

1. Verwijder het achterpaneel.
2. Verwijder de sensorfilter.
3. Als de sensorfilter overmatig vuil is, reinig deze dan met water en maak deze grondig droog.

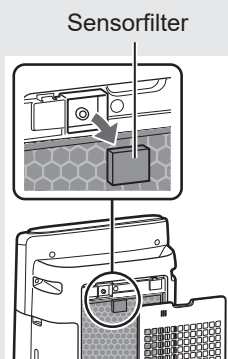

## HEPA-FILTER/ GEURFILTER

Verwijder het stof op de filters.

### HEPA-filter

Reinig uitsluitend het gelabelde oppervlak. Maak het andere oppervlak niet schoon. De filter is breekbaar, dus pas niet te veel druk toe.

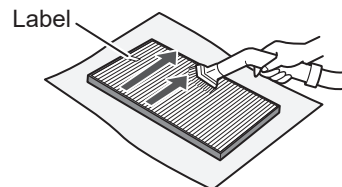

### Geurfilter

Beide oppervlakken kunnen worden gereinigd. De filter kan breken als er te veel druk op wordt uitgeoefend, dus wees voorzichtig.

(Alleen UA-KIN40E)

(Alleen UA-KIN50E)

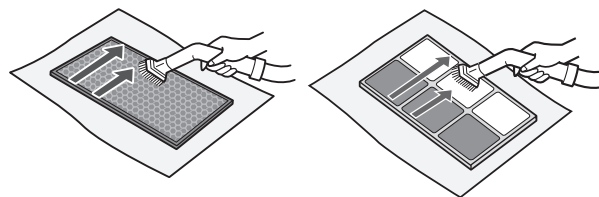

### OPMERKING

- Was de filters niet. Stel deze niet bloot aan zonlicht. (Anders kunnen deze filters hun efficiëntie verliezen.)
- Sommige geuren die door de filters geabsorbeerd worden, worden na verloop van tijd afgebroken waardoor er bijkomende geuren ontstaan. Afhankelijk van de gebruiksomstandigheden, voornamelijk als het product wordt gebruikt in een omgeving die aanzienlijk veeleisender is dan een huishoudelijke omgeving, kunnen deze bijkomende geuren sneller dan verwacht sterker worden. Vervang de filter in dergelijke gevallen of als het stof na het onderhoud niet verwijderd kan worden.

# PLASMACLUSTERIONGENERATOR

(Elektrodegedeelte)

## 1. Verwijder de afdekking van de unit en trek de unithouder eruit.

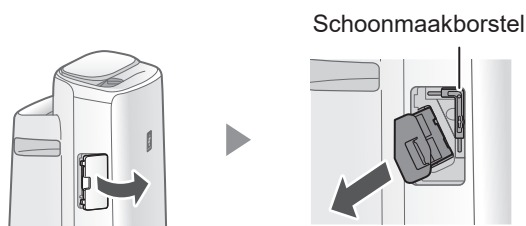

## 2. Verwijder stof van het elektrodegedeelte.

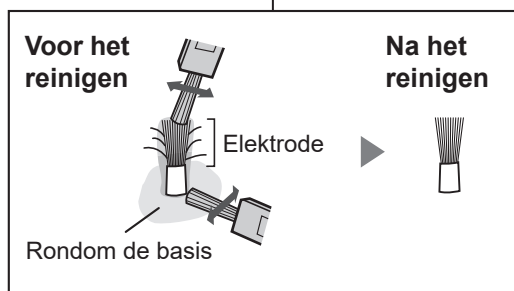
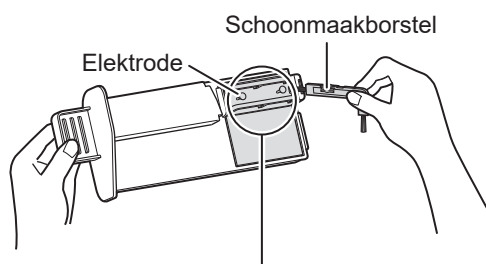

## 3. Plaats de unithouder in het product en installeer de afdekking van de unit.

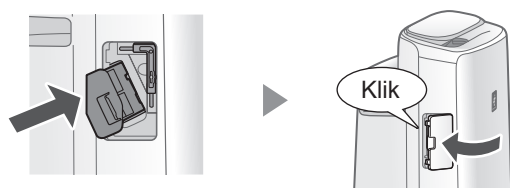

### OPMERKING

- Reinig het apparaat alleen met de reinigingsborstel. Als u ander gereedschap gebruikt, dan kan dit leiden tot storingen in het apparaat.
- Een gebogen elektrode kan tijdens het reinigingsproces afbreken en vallen, maar dit heeft geen invloed op de prestaties.
- Raak de elektrode niet direct aan. Als u dit wel doet, dan kan dit leiden tot pijn/jeuk.
- Wijzig het elektrodegedeelte niet. Hierdoor kan dit beschadigd raken.
- Raak de aansluitklemmen niet aan. Hierdoor kunnen deze beschadigd raken.





## FILTERS

### LEVENSDUUR VAN FILTERS

De levensduur van de filter hangt af van de gebruiksomstandigheden, het gebruik en de locatie van het product.



De levensduur van een HEPA-filter en een geurfilter en de vervangingssuggesties zijn gebaseerd op de luchtreiniging in een ruimte waarin 5 sigaretten per dag worden gerookt en waarbij de stofverzameling door het product en ontgeuringsprestaties verslechterd zijn tot halverwege het niveau van een nieuwe filter.

We raden u aan de filter regelmatig te vervangen als het product gebruikt wordt onder omstandigheden die aanzienlijk veeleisender (PM2.5 etc.) zijn dan normale omstandigheden.

- HEPA-filter: Ongeveer 10 jaar na opening
- Geurfilter: Ongeveer 10 jaar na opening
- Bevochtigingsfilter: Ongeveer 10 jaar na opening

### VERVANGING FILTERMODEL

Gelieve contact op te nemen met uw dealer voor de aankoop van een vervangende filter.

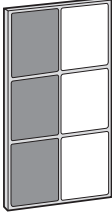
<p><b>HEPA-filter</b> (1 stuk) <b>UZ-HD4HF</b></p> 
<p>(Alleen UA-KIN40E) <b>Geurfilter</b> (1 stuk) <b>UZ-HD4DF</b></p> 
<p>(Alleen UA-KIN50E) <b>Geurfilter</b> (1 stuk) <b>UZ-HG4DF</b></p> 

### Luchtbevochtigingsfilter

(1 stuk)

### UZ-KIL8MF

\* Gooi het filterframe niet weg.

Luchtbevochtigings  
Filter

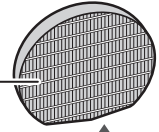

Filterframe

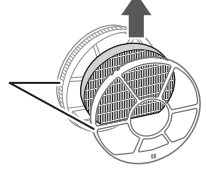

### HET WEGGOOIEN FILTERS

Gooi gebruikte filters weg als afval in overeenstemming met alle plaatselijke wet- en regelgeving.

#### Materiaal:

<b>HEPA-filter</b>	<ul style="list-style-type: none"> <li>• polypropyleen</li> <li>• Polyethyleen</li> </ul>
(Alleen UA-KIN40E) <b>Geurfilter</b>	<ul style="list-style-type: none"> <li>• polyester</li> <li>• Rayon</li> <li>• Actieve kool</li> </ul>
(Alleen UA-KIN50E) <b>Geurfilter</b>	<ul style="list-style-type: none"> <li>• Papier</li> <li>• ABS-hars</li> </ul>
<b>Luchtbevochtigingsfilter</b>	<ul style="list-style-type: none"> <li>• polyester</li> <li>• Rayon</li> </ul>

# PLASMACLUSTERIONGENERATOR

## INDICATIELAMPJE VOOR VERVANGING VAN DE UNIT

Als de totale gebruiksduur meer dan 17.500 uur bedraagt, dan knippert het indicatielampje voor vervanging van de unit. Dit is om aan te geven dat de Plasmaclusteriongenerator aan vervanging toe is.

Gebruiksduur	Uitleg
17.500 uur UNIT  Knippert langzaam	Vervang de Plasmaclusteriongenerator.
19.000 uur UNIT  Knippert snel	De Plasmaclusteriongenerator geeft geen plasmaclusterionen vrij.

\* De vervangingstijd is niet gerelateerd aan de geselecteerde gebruiksmodus.

## VERVANGMODEL PLASMACLUSTERIONGENERATOR

Raadpleeg uw dealer als u een vervangende Plasmaclusteriongenerator aanschaft.

### UZ-C90M

Verwijder de klem van de houder ( ① ) en verwijder de Plasmaclusteriongenerator ( ② ).

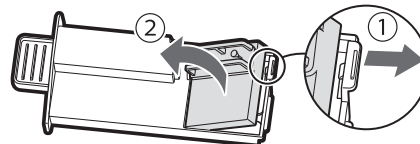

Plaats de nieuwe unit.

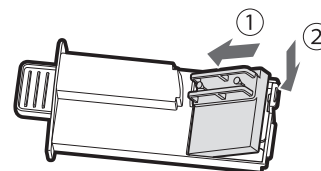

- Wanneer de PCI-unit is vervangen door een nieuw onderdeel, word de timer gerest naar 19,000 uur.

## DE PLASMACLUSTERIONGENERATOR VERWIJDEREN

Verwijder de gebruikte Plasmaclusteriongenerator in overeenstemming met alle plaatselijke wet- en regelgeving.

### Materiaal:

- Polybutyleentereftalaat
- elektronische onderdelen

# PROBLEEMOPSPORING

Lees de onderstaande lijst voor probleemopsporing voordat u contact opneemt met een reparateur. Een probleem duidt niet altijd op een defect.

### Geur en rook houden aan.

- Controleer de filters. Als deze extreem vuil zijn, reinig of vervang deze dan.

### De lucht die het product afgeeft heeft een geur.

- Controleer of de filters extreem vuil zijn.
- Reinig of vervang de filters.
- Gebruik alleen schoon kraanwater. Als u ander water gebruikt, ontstaat het risico dat schimmels of bacteriën ontstaan.

### Het product werkt niet als er een sigarettenlucht hangt.

- Controleer of het product geïnstalleerd is op een locatie waar de sensoren sigarettenrook kunnen detecteren.
- Controleer of er stof in de openingen van de stofgevoelige sensor zit of dat deze verstopt zijn. Als er stof in zit of als deze verstopt zijn, reinig dan de sensorfilter of het achterpaneel.

### Geur van een nieuw product en/of filter.

- Onmiddellijk na het verwijderen van de plastic zak kan een lichte geur ontstaan. Deze geur is niet schadelijk voor de werking van de filter. Menselijke blootstelling aan deze geur is ook niet schadelijk.

### **Het product maakt een klikkend of tikkend geluid.**

- Het product kan klikkende of tikkende geluiden maken bij het genereren van ionen.

### **Het zuiverheidsindicatielampje is blauw, zelfs terwijl de lucht niet schoon is.**

- De lucht kan al vervuild zijn geweest toen het product werd ingestoken. Trek de stekker uit het stopcontact, wacht een minuut en steek de stekker van het product opnieuw in.

### **Het zuiverheidsbewakingslampje is rood, hoewel de lucht schoon is.**

- Vuile of verstopte openingen van de stofgevoelige sensor verhinderen de sensorwerking. Maak de sensorfilter of het achterpaneel voorzichtig schoon.

### **Het zuiverheidsbewakingslampje wisselt regelmatig van kleur.**

- Het zuiverheidsbewakingslampje wisselt automatisch van kleur als de stofgevoelige sensor en geursensor onzuiverheden detecteren. Als deze wisseling u zorgen baart, kunt u de sensorgevoeligheid aanpassen. (Pagina 12, 13)

### **Het filteronderhoudslampje is aan.**

- Nadat u onderhoud hebt uitgevoerd of de luchtbevochtigingsfilter hebt vervangen, steekt u de stekker in een stopcontact en houdt u vervolgens de filterresetknop gedurende meer dan 3 seconden ingedrukt. (Pagina 14)

### **Het display is uitgeschakeld.**

- Als de besturing van de lampjes ingesteld is op "Auto", dan gaat het lampje automatisch uit als het donker is in de ruimte of wanneer het product in de slaapmodus werkt. Als de besturing van de lampjes is ingesteld op "Uitschakelen", dan is het lampje altijd uit.  
Als u niet wilt dat het lampje uitgeschakeld wordt, stel de besturing van de lampjes dan in op de instelling "Dim". (Pagina 12)

### **De informatie op het display van de hoofdunit komt niet overeen met het weerbericht of een hygrometer of thermometer in de kamer.**

- De omgeving buiten, binnen en ook van het huis (de hoeveelheid verkeer in de buurt, het aantal etages van een woning, etc.) kan een andere uitlezing veroorzaken dan deze gegevens.
- Er is een verschil in het luchtvochtigheidsniveau binnen dezelfde ruimte.



### **Het indicatielampje van de bevochtiging op het display gaat niet aan als het reservoir leeg is.**

- Het juiste luchtvochtigheidsniveau voor de ruimte is bereikt en de luchtbevochtiging is gestopt.
- Controleer de tempexvlotter op vuil. Reinig de luchtbevochtigingsbak. Zorg ervoor dat het product op een vlakke ondergrond staat.

### **Het waterniveau in het waterreservoir daalt niet of heel langzaam.**

- Controleer of de luchtbevochtigingsbak en het waterreservoir goed zijn geïnstalleerd. Controleer het luchtbevochtigingsfilter.
- Als het filter extreem vuil is, reinig of vervang het dan.

## **FOUT DISPLAY**

	<ul style="list-style-type: none"><li>• De concentratie plasmaclusterionen daalt. Voer onderhoud uit aan de Plasmaclusteriongenerator (elektrodegedeelte).</li></ul>
	<ul style="list-style-type: none"><li>• Zorg ervoor dat de luchtbevochtigingsfilter, de luchtbevochtigingsbak en de roller op de juiste manier geïnstalleerd zijn en zet het apparaat vervolgens opnieuw AAN.</li></ul>
	<ul style="list-style-type: none"><li>• Zorg ervoor dat de Plasmaclusteriongenerator juist is geïnstalleerd.  Trek de Plasmaclusteriongenerator eruit. Plaats deze vervolgens tot het einde terug en voer dan de handeling opnieuw uit.</li></ul>
	<ul style="list-style-type: none"><li>• Trek de stekker uit het stopcontact, wacht ongeveer een minuut en steek de stekker weer in het stopcontact.</li></ul>

# SPECIFICATIES

Model		UA-KIN50E			UA-KIN40E		
Stroomvoorziening		220 - 240 V ~ 50 - 60 Hz					
Aanpassen ventilatorsnelheid		MAX	MED	LAAG	MAX	MED	LAAG
LUCHT REINIGEN	Ventilatorsnelheid (m <sup>3</sup> /uur)	306	168	60	240	150	60
	Nominaal vermogen (W)	51	17	5.5	29	14	5.5
	Geluidsniveau (dBA)* <sup>1</sup>	51	40	17	46	38	17
LUCHT REINIGEN EN BEVOCHTIGEN	Ventilatorsnelheid (m <sup>3</sup> /uur)	252	186	66	174	138	60
	Nominaal vermogen (W)	32	22	6.7	17	15	6.5
	Geluidsniveau (dBA)* <sup>1</sup>	47	43	20	38	35	19
	Bevochtiging (ml/uur)* <sup>2</sup>	600	480	200	440	370	190
Stroomverbruik in stand-by(W)		1,2					
Aanbevolen grootte van de ruimte (m <sup>2</sup> ) * <sup>3</sup>		~ 38			~ 28		
Plasmaclusterionen met hoge dichtheid aanbevolen grootte van de ruimte (m <sup>2</sup> ) * <sup>4</sup>		~ 21			~ 17		
Inhoud waterreservoir (l)		Ca. 2,7					
Sensoren		Stofgevoelige/geur-/licht-/temperatuur- & luchtvochtigheidssensor					
Filtertype		HEPA-* <sup>5</sup> /geur-/luchtbevochtigingsfilter					
Snoerlengte (m)		2,0					
Afmetingen (mm)		384 (B) × 230 (D) × 619 (H)					
Gewicht (kg)		Ca. 8,2					

- \*1 • Het geluidsniveau wordt gemeten volgens de norm JEM1467 van de Japan Electrical Manufacturers' Association.
- \*2 • De mate van luchtbevochtiging is afhankelijk van de temperatuur en luchtvochtigheid binnens- en buitenshuis.  
De mate van luchtbevochtiging neemt toe naarmate de temperatuur stijgt of de luchtvochtigheid daalt.  
De mate van luchtbevochtiging neemt af naarmate de temperatuur daalt of de luchtvochtigheid stijgt.  
• Meetomstandigheden: 20 °C, 30% luchtvochtigheid (volgens JEM 1426)
- \*3 • De aanbevolen grootte van de ruimte geldt voor een product dat met maximale ventilatorsnelheid wordt gebruikt.  
• De aanbevolen grootte van de ruimte geeft aan over welke oppervlakte stofdeeltjes kunnen worden verwijderd in 30 minuten (volgens JEM1467).
- \*4 • De grootte van een ruimte waarin ongeveer 25000 ionen per kubieke meter kunnen worden gemeten in het midden van de ruimte, als het product naast een muur is geplaatst, met instellingen van de modus MED functioneert en zich op een hoogte van ongeveer 1,2 meter vanaf de vloer bevindt.
- \*5 • De filter verwijdert meer dan 99,97% van de partikels van 0,3 micron stof (volgens JEM1467).

## Stand-by stroomverbruik

Als de stekker van het product is ingestoken in een wandstopcontact, dan gebruikt deze stand-bystroom om de elektrische circuits te bedienen. Trek de stekker uit het stopcontact om energie te besparen als u het product niet gebruikt.

Dziękujemy za zakup oczyszczacza powietrza firmy SHARP. Przed przystąpieniem do korzystania z oczyszczacza prosimy o uważne zapoznanie się z niniejszą instrukcją. Instrukcję należy przechowywać w bezpiecznym miejscu.

## SPIS TREŚCI

ŚRODKI OSTROŻNOŚCI .....	STRONA BIEŻĄCA
ZASADA DZIAŁANIA.....	4
NAZWY CZĘŚCI.....	6
PRZED PIERWSZYM UŻYCIEM.....	9
OBSŁUGA.....	10
CZYSZCZENIE I KONSERWACJA .....	14
WYMIANA .....	18
ROZWIĄZYWANIE PROBLEMÓW.....	19
DANE TECHNICZNE .....	21

## ŚRODKI OSTROŻNOŚCI

Podczas korzystania z urządzeń elektrycznych należy przestrzegać podstawowych zasad bezpieczeństwa, do których należą, między innymi, następujące zalecenia:

### OSTRZEŻENIE

Należy zawsze przestrzegać poniższych wskazówek, aby zmniejszyć ryzyko porażenia prądem, pożaru i obrażeń:

### OBSŁUGA

- Przed przystąpieniem do korzystania z urządzenia należy uważnie przeczytać niniejszą instrukcję.
- Urządzenie należy podłączać wyłącznie do sieci o napięciu 220–240 V.
- Nie korzystaj z urządzenia, jeżeli jest uszkodzony przewód zasilający lub wtyczka, albo gniazdko w ścianie jest obluzowane.
- Regularnie usuwaj kurz z wtyczki sieciowej.
- Odłączając wtyczkę należy zawsze za nią trzymać. Nie wolno ciągnąć za przewód. W przeciwnym razie może to doprowadzić do porażenia prądem lub pożaru w wyniku

zawarcia.

- Należy zachować ostrożność, aby nie uszkodzić przewodu zasilającego. Przesuwając urządzenie zachowaj ostrożność, aby kółkami nie uszkodzić przewodu zasilającego. W przeciwnym razie może to doprowadzić do porażenia prądem, wytworzenia ciepła lub pożaru.
- Nie wolno odłączać wtyczki mokrymi rękoma.
- Wlewając wodę do zbiornika, przeprowadzając czynności serwisowe, wymieniając filtr lub pozostawiając urządzenie na dłuższy czas bez użycia należy odłączyć wtyczkę przewodu zasilającego od sieci elektrycznej. W przeciwnym razie może to doprowadzić do porażenia prądem lub pożaru w wyniku zawarcia.
- Jeśli przewód zasilający jest uszkodzony, musi zostać wymieniony przez producenta, pracownika serwisu, personel autoryzowanego serwisu firmy Sharp lub podobnie wykwalifikowaną osobę. Pozwoli to uniknąć niebezpieczeństwa. W przypadku konieczności przeprowadzenia naprawy, regulacji lub wystąpienia innych problemów prosimy o kontakt z najbliższym punktem serwisowym.

- Nie wolno próbować samodzielnie naprawiać ani demontować urządzenia.
- Do otworów wlotowych ani wylotowych nie wolno wsuwać palców ani żadnych innych obcych przedmiotów.
- Nie wolno poddawać urządzenia działaniu wody. Mogłoby to spowodować zwarcie lub porażenie prądem.
- Przenosząc oczyszczacz należy z niego wyjąć zbiornik na wodę i pojemnik nawilżacza. Urządzenie należy trzymać za uchwyty po obu stronach.
- Nie wolno pić wody z pojemnika nawilżacza lub ze zbiornika.
- Wodę w zbiorniku należy codziennie wymieniać na świeżą wodę z kranu. Wnętrze zbiornika i pojemnika nawilżacza należy utrzymywać w czystości. Pozostawiając urządzenie na dłuższy czas bez użycia, należy opróżnić zbiornik i pojemnik nawilżacza. Pozostawianie wody w zbiorniku lub pojemniku nawilżacza może powodować powstawanie pleśni, bakterii i przykrych zapachów. W rzadkich przypadkach bakterie te mogą być niebezpieczne dla zdrowia.
- Urządzenie to może być obsługiwane przez dzieci powyżej 8 roku życia oraz osoby z obniżonymi zdolnościami fizycznymi, zmysłowymi bądź umysłowymi, a także przez osoby bez doświadczenia i wiedzy na temat obsługi, jeśli pozostają pod nadzorem opiekunów bądź zostały szczegółowo poinstruowane o sposobie bezpiecznego używania urządzenia i rozumieją ryzyka związane z niewłaściwym użyciem. Dzieci nie powinny wykorzystywać urządzenia do zabawy. Dzieci nie powinny czyścić urządzenia ani wykonywać czynności konserwacyjnych, jeśli pozostają bez nadzoru.

## INSTALACJA

- Opisywanego urządzenia nie wolno używać w pobliżu urządzeń gazowych lub źródeł ognia. Jeśli oczyszczacz działa w tym samym pomieszczeniu co urządzenia gazowe, należy regularnie wietrzyć pomieszczenie. W przeciwnym razie mogłoby to spowodować zatrucie tlenkiem węgla.
- Nie wolno korzystać z urządzenia podczas stosowania w pomieszczeniu środków w aerozolu przeciwko owadom, a także w pomieszczeniach, w których znajdują się pozostałości smarów, żar, rozżarzony popiół papierosowy lub opary chemiczne.
- Oczyszczacz należy chronić przed działaniem wody. Nie wolno korzystać z urządzenia w

bardzo wilgotnych pomieszczeniach, takich jak łazienki.

## KONSERWACJA

- Podczas czyszczenia urządzenia należy zachować ostrożność. Silnie żrące środki mogą uszkodzić obudowę oczyszczacza.

## OSTRZEŻENIE

### OBSŁUGA

- Nie wolno blokować otworów wlotowych ani wylotowych.
- Oczyszczacz musi pracować zawsze w pozycji pionowej.
- Nie wolno przesuwając oczyszczacza podczas pracy.
- Nie wolno przesuwając ani zmieniać kierunku ustawienia urządzenia ciągnąc za kółka.
- Jeśli urządzenie zostanie ustawione na łatwej do uszkodzenia podłodze, nierównej powierzchni lub dywanie o długim włosie, należy unieść oczyszczacz podczas przenoszenia.
- Jeśli chcesz przesunąć oczyszczacz wykorzystując jego kółka, należy przesuwać go powoli utrzymując w poziomie.
- Przed przemieszczeniem oczyszczacza odłącz go od sieci elektrycznej i zdemontuj zbiornik na wodę. Zachowaj ostrożność, aby nie przyciąć palców.
- Nie wolno włączać oczyszczacza bez zainstalowanych prawidłowo filtrów, zbiornika z wodą i pojemnika nawilżacza.
- Wlewając wodę do zbiornika nie wolno dopuścić do wyciekania wody ze zbiornika.
- Nadmiar wody na zbiorniku należy wytrzeć.
- Nie wolno używać gorącej wody (o temperaturze 40°C lub wyższej), środków chemicznych, substancji aromatycznych, brudnej wody itp. Mogłoby to doprowadzić do deformacji części i/lub uszkodzenia oczyszczacza.
- Używaj tylko świeżej wody z kranu. W przeciwnym razie mogłoby dojść do rozwoju pleśni, grzybów i bakterii.
- Nie wolno potrząsać zbiornikiem na wodę, trzymając go za uchwyt.

### INSTALACJA

- Nie wolno korzystać z opisywanego urządzenia w pobliżu ani na gorących obiektach, takich jak piece lub grzejniki, a także w miejscach,



w których urządzenie byłoby narażone na działanie pary.

## KONSERWACJA

- Obudowę oczyszczacza powietrza wolno czyścić wyłącznie przy pomocy miękkiej ściereczki. Nie wolno stosować lotnych substancji lub detergentów. Benzyna, rozcieńczalnik czy proszki do szorowania mogą uszkodzić lub zniszczyć powierzchnię urządzenia, a ponadto doprowadzić do wadliwego działania czujników.
- Nie wolno zbyt mocno szorować filtra wstępnego.
- Nie wolno myć oraz ponownie używać filtra HEPA i filtra pochłaniającego zapachy. Nie tylko nie poprawi to ich wydajności, ale również może spowodować porażenie prądem lub uszkodzenie oczyszczacza.
- Częstotliwość usuwania kamienia zależy od twardości lub ilości zanieczyszczeń w stosowanej wodzie. Im twardsza jest woda, tym częściej należy usuwać kamień.
- Do czyszczenia pojemnika nawilżacza i osłony nie wolno stosować detergentów innych niż podane w instrukcji. W przeciwnym razie może to spowodować odkształcenie, zmatowienie i pęknięcie pojemnika (wycieki wody).
- Podczas demontażu i czyszczenia pojemnika nawilżacza postępuj ostrożnie, aby nie rozlać wody.
- Nie wolno demontować pływaka ani rolki. Jeśli pływak się odłączy, zapoznaj się z opisem na stronie 15.
- Filtr nawilżający należy wyjmować z ramy filtra tylko w celu jego wymiany.

## UWAGA

### Sposób postępowania w przypadku zakłócania przez urządzenie odbioru sygnału radiowego lub telewizyjnego

Jeśli opisywany oczyszczacz zakłóca pracę odbiorników radiowych i telewizyjnych, należy spróbować temu zapobiec, wykonując jedną lub więcej z poniższych czynności:

- Zmień kierunek lub przestaw antenę zakłócanego odbiornika.
- Zwiększ odległość pomiędzy opisywanym urządzeniem a odbiornikiem.
- Podłącz urządzenie do gniazdka elektrycznego w innym obwodzie niż ten, do którego

podłączony jest odbiornik.

- Poproś o pomoc sprzedawcę urządzenia lub doświadczonego technika.

## INSTALACJA

- Należy unikać ustawiania oczyszczacza w miejscach, w których czujniki byłyby narażone na bezpośrednie działanie wiatru. W przeciwnym razie może to spowodować uszkodzenie urządzenia.
- Należy unikać ustawiania oczyszczacza w miejscach, w których meble, zasłony lub inne przedmioty dotykałyby go i zakłócały działanie wlotu i wylotu powietrza.
- Należy unikać ustawiania oczyszczacza w miejscach narażonych na częste skraplanie pary wodnej lub znaczne zmiany temperatury. Z urządzenia należy korzystać przy temperaturze w pomieszczeniu pomiędzy 0 a 35°C.
- Urządzenie należy ustawić na równej i stabilnej powierzchni w miejscu zapewniającym odpowiednią cyrkulację powietrza. Silny podmuch wiatru lub kurz wpadający przez okno może uniemożliwić oczyszczanie powietrza i wydajność urządzenia. Ustawienie urządzenia na podłodze pokrytej grubym dywanem może spowodować, że będzie ono nieznacznie wibrować. Oczyszczacz należy ustawić na równej powierzchni, aby zapobiec wylewaniu się wody ze zbiornika lub pojemnika nawilżacza.
- Nie wolno instalować oczyszczacza w miejscach, w których gromadzi się tłuszcz lub sadza. Mogłoby to spowodować uszkodzenie powierzchni obudowy lub usterkę czujnika.
- Zdolność urządzenia do zatrzymywania kurzu jest efektywna, nawet jeśli zostanie ono ustawione w odległości 3 cm od ściany, ale sąsiednie ściany i podłoga mogą się zabrudzić. Oczyszczacz należy ustawić w odpowiedniej odległości od ściany. Ściana bezpośrednio za wylotem powietrza po pewnym czasie może zostać zanieczyszczona. Jeśli korzystasz z urządzenia ustawionego w tym samym miejscu przez dłuższy okres, regularnie czyść sąsiadujące ściany.

## KONSERWACJA

- Z filtrami należy postępować zgodnie ze wskazówkami zamieszczonymi w niniejszej instrukcji obsługi.



Uwaga: Państwa produkt jest oznaczony tym symbolem. Oznacza on, że zużyte urządzenia elektrycznych i elektronicznych nie można łączyć ze zwykłymi odpadami z gospodarstw domowych. Dla tych produktów istnieje oddzielny system zbiórki odpadów.

## A. Informacje dla użytkowników (prywatnych gospodarstw domowych) dotyczące usuwania odpadów

### 1. W krajach Unii Europejskiej

ZUŻYTEGO URZĄDZENIA NIE WOLNO USUWAĆ RAZEM ZE ZWYKŁYMI ODPADAMI ANI WRZUCAĆ DO ŹRÓDŁA OGNIĄ!

Zużyte urządzenia elektryczne lub elektroniczne należy zawsze zbierać ODDZIELNIE, zgodnie z lokalnymi przepisami.

Oddzielna zbiórka odpadów promuje przyjazne dla środowiska przetwarzanie odpadów, recykling materiałów i zminimalizowanie ilości odpadów. NIEPRAWIDŁOWE USUWANIE ODPADÓW może stanowić zagrożenie dla środowiska i ludzkiego zdrowia ze względu na pewne substancje! Zwróć ZUŻYTE URZĄDZENIE do lokalnego, zazwyczaj komunalnego, najbliższego punktu zbiórki odpadów.

W przypadku wątpliwości dotyczących prawidłowego sposobu usunięcia zużytego urządzenia należy skontaktować się z władzami lokalnymi lub sprzedawcą produktu.

**DOTYCZY WYŁĄCZNIE UŻYTKOWNIKÓW W KRAJACH UNII EUROPEJSKIEJ I NIEKTÓRYCH INNYCH KRAJACH, NA PRZYKŁAD W NORWEGII I SZWAJCARII:**

Jesteście Państwo prawnie zobowiązani do uczestniczenia w oddzielnej zbiórce odpadów. Przypomina o tym powyższy symbol umieszczany na urządzeniach elektrycznych i elektronicznych (lub na opakowaniach)

Użytkownicy z PRYWATNYCH GOSPODARSTW DOMOWYCH zobowiązani są korzystać z istniejących punktów zbiórki zużytych urządzeń. Zwrot produktu jest bezpłatny.

W przypadku gdy produkt używany jest do CELÓW BIZNESOWYCH należy skontaktować z autoryzowanym sprzedawcą firmy SHARP, który poinformuje o możliwości zwrotu wyrobu. Być może będą Państwo musieli ponieść koszty zwrotu. Produkty niewielkich rozmiarów (i w małych ilościach) można zwrócić do lokalnych punktów zbiórki odpadów.

W Hiszpanii: W celu usunięcia zużytego produktu prosimy o skontaktowanie się z wyznaczonym punktem systemu zbiórki odpadów lub władzami lokalnymi.

### 2. Kraje pozaunijne

W celu uzyskania szczegółowych informacji na temat prawidłowej metody pozbycia się zużytych baterii, prosimy o kontakt z władzami lokalnymi.

W Szwajcarii: zużyte urządzenia elektryczne lub elektroniczne można bezpłatnie zwracać do sprzedawcy, nawet jeśli nie zostanie zakupiony nowy produkt. Szczegóły na temat punktów zbiórki odpadów są wymienione na stronie: [www.swico.ch](http://www.swico.ch) lub [www.sens.ch](http://www.sens.ch).

## B. Informacje dla użytkowników biznesowych dotyczące usuwania odpadów

### 1. W krajach Unii Europejskiej

W przypadku gdy produkt używany jest do celów biznesowych i zamierzają go Państwo usunąć:

Należy skontaktować z autoryzowanym sprzedawcą firmy SHARP, który poinformuje o możliwości zwrotu wyrobu. Być może będą Państwo musieli ponieść koszty zwrotu i recyklingu produktu.

Produkty niewielkich rozmiarów (i w małych ilościach) można zwrócić do lokalnych punktów zbiórki odpadów.

W Hiszpanii: w celu usunięcia zużytego produktu prosimy o skontaktowanie się z wyznaczonym punktem systemu zbiórki odpadów lub władzami lokalnymi.

### 2. Kraje pozaunijne

W celu uzyskania szczegółowych informacji na temat prawidłowej metody pozbycia się zużytych baterii, prosimy o kontakt z władzami lokalnymi.

# ZASADA DZIAŁANIA

## FUNKCJE

• Ilustracje w niniejszej instrukcji przedstawiają model UA-KIN40E.

Unikalne połączenie technologii oczyszczania powietrza

### Jony Plasmacluster

Jony Plasmacluster oczyszczają powietrze w sposób podobny do tego, jak ma to miejsce w środowisku naturalnym, gdzie emitowana jest jednakowa liczba jonów dodatnich i ujemnych.



HIGH-DENSITY 25000 \*

„Plasmacluster” i „Device of a cluster of grapes” są znakami handlowymi firmy Sharp Corporation.

\* Wartość liczbową w logotypie technologii wskazuje przybliżoną liczbę jonów uwolnionych w 1 cm<sup>3</sup>, zmierzoną w pobliżu środka pomieszczenia, odpowiednią do powierzchni pomieszczenia (na wysokości 1,2 m od podłogi), gdy oczyszczacz jest umieszczony w pobliżu ściany, a wentylator pracuje ze średnią prędkością.

### Potrójny system filtrów + funkcja nawilżania

#### Filtr wstępny

Filtr wstępny wychwytuje cząsteczki kurzu o wielkości rzędu ok. 240 mikronów.

#### Filtr pochłaniający zapachy

Filtr pochłaniający przykre zapachy pochłania wiele powszechnie występujących w gospodarstwach domowych zapachów.

#### Filtr HEPA

Filtr HEPA zatrzymuje 99,97% cząsteczek o wielkości rzędu 0,3 mikrona.

#### Funkcja nawilżania

Komfortowa wilgotność powietrza w pomieszczeniu utrzymuje skórę i gardło nawilżone i zdrowe.

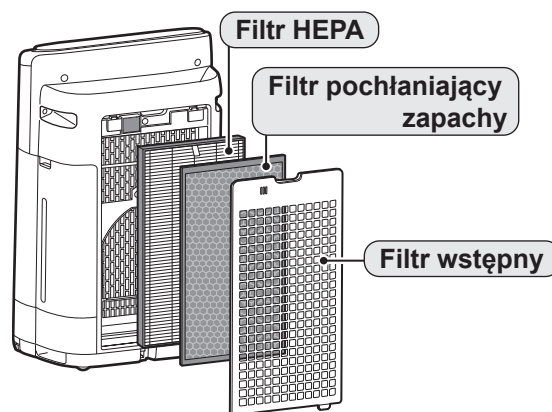

### Unikalny przepływ powietrza

Silne zasysanie powietrza i unikalny przepływ powietrza umożliwiają szybkie i wydajne zatrzymywanie kurzu i innych cząsteczek.

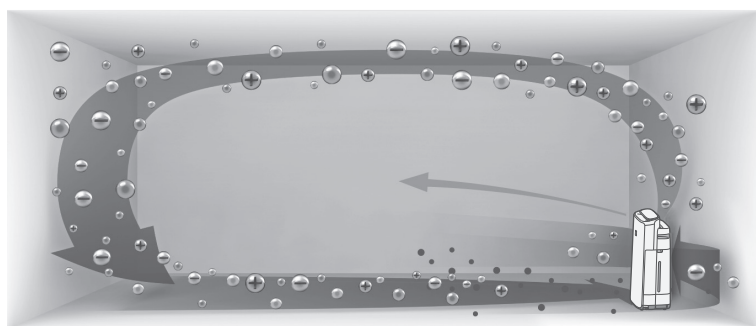

Szybszy przepływ powietrza pod kątem 20° zapewnia usuwanie kurzu z niższych poziomów w pomieszczeniu w celu skutecznego oczyszczenia powietrza. Jony Plasmacluster mogą eliminować elektryczność statyczną, zapobiegając przyleganiu kurzu do ścian i innych powierzchni.

## Prosimy o przeczytanie poniższej informacji przed włączeniem nowego oczyszczacza powietrza

Oczyszczacz powietrza zasysa powietrze przez otwór wlotowy, przeprowadza je przez filtr wstępny, filtr pochłaniający zapachy oraz filtr HEPA, a następnie wydmuchuje je przez otwór wylotowy z powrotem do pomieszczenia. W trakcie przepływu powietrza przez oczyszczacz nowy filtr HEPA usuwa 99,97% drobin kurzu o wielkości rzędu 0,3 mikrona i pomaga również pochłaniać przykre zapachy. Filtr pochłaniający zapachy stopniowo absorbuje cząsteczki będące źródłem zapachu.

Niektóre składniki zapachu mogą być zatrzymane i oddawane z opóźnieniem przez filtry, co może spowodować, że w wydmuchiwanym powietrzu pojawi się dodatkowy zapach. W zależności od miejsca eksploatacji oczyszczacza, zwłaszcza w warunkach o wiele trudniejszych niż domowe, zapach ten może stać się wyczuwalny o wiele szybciej, niż należałoby się tego spodziewać. Jeśli zapach ten się utrzymuje, należy wymienić filtry.

Jeśli osady mineralne z bieżącej wody przylegające do filtrów staną się twarde i białe, absorbują zapachy w pomieszczeniu. Może to spowodować emisję nieprzyjemnego zapachu w przypadku, gdy filtr nawilżający jest suchy. (W zależności od jakości wody i innych czynników otoczenia.) W takim przypadku należy przeprowadzić czynności konserwacyjne filtra nawilżającego. (strona 15)

### UWAGA

- Opisywany oczyszczacz powietrza jest przeznaczony do usuwania z atmosfery w pomieszczeniu unoszących się drobin kurzu i przykrych zapachów. Urządzenie nie jest przeznaczone do usuwania szkodliwych gazów, np. tlenku węgla zawartego w dymie papierosowym. Jeśli w tym samym pomieszczeniu istnieją równocześnie źródła zapachu, oczyszczacz nie jest w stanie całkowicie usunąć zapachu z powietrza.

# NAZWY CZĘŚCI

## PANEL STEROWANIA

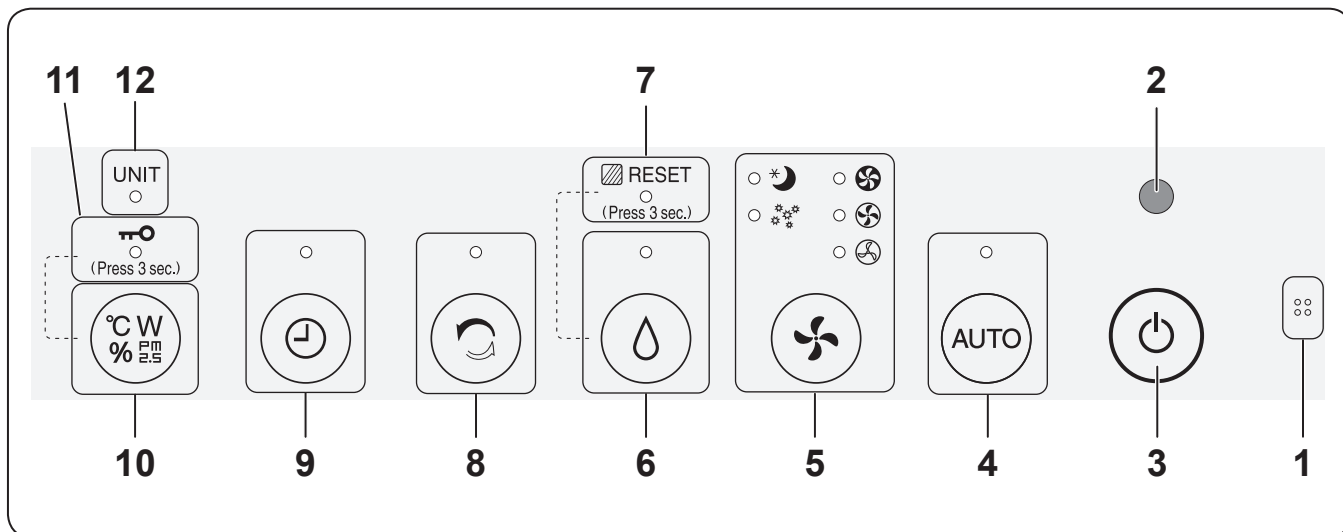

## WYŚWIETLACZ

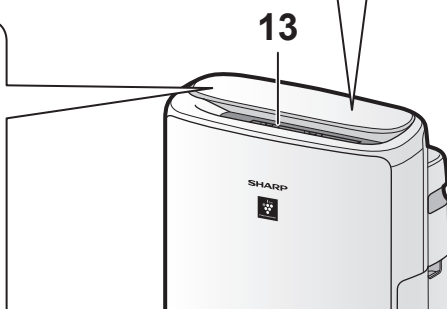
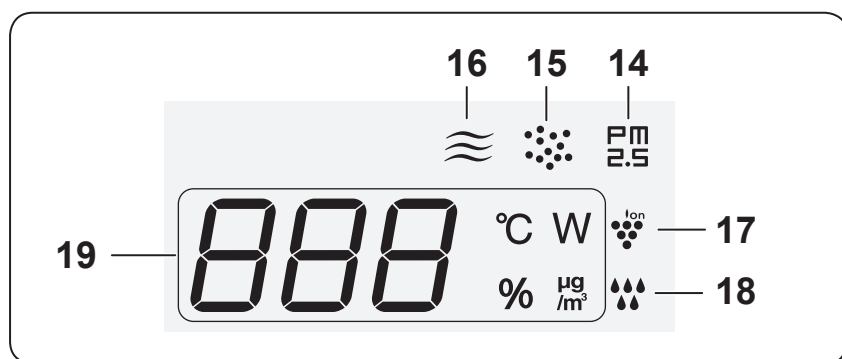

## CZUJNIK NATĘŻENIA ŚWIATŁA

Po ustawieniu regulacji jasności wskaźników na „Auto” wyświetlacz i wskaźnik czystości powietrza włączają się i wyłączają automatycznie zgodnie z jasnością pomieszczenia. (strona 12)

### UWAGA Zakres wykrywania czujnika natężenia światła

Nie wolno instalować urządzenia w następujących miejscach. Czujnik natężenia światła mógłby nie działać prawidłowo

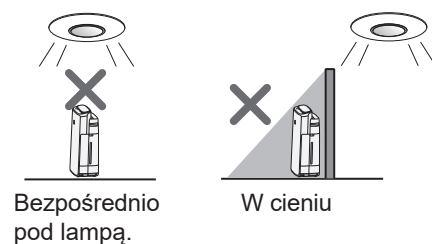

1	<b>Czujnik</b> (wewnętrzny) Zapachy / temperatura / wilgotność	14	<b>Wskaźnik PM2.5 (biały)</b> Informuje, że czujnik kurzu (z regulacją czułości) wykrył mikroskopijne cząsteczki kurzu.
2	<b>Czujnik jasności</b>	15	<b>Wskaźnik kurzu</b> (biały) Informuje, że czujnik kurzu (z regulacją czułości) wykrył zwykły kurz.
3	<b>Przycisk POWER ON/OFF</b>	16	<b>Wskaźnik zapachów</b> (biały) Informuje, że czujnik zapachu wykrył przykre zapachy.
4	<b>Przycisk trybu AUTO, wskaźnik</b> (biały)	17	<b>Wskaźnik Plasmacluster Ion</b> (niebieski)
5	<b>Przycisk trybu pracy MODE, wskaźnik</b> (biały)	18	<b>Wskaźnik trybu nawilżania</b> <b>Biały</b> tryb nawilżania włączony <b>Wyłączony.</b> tryb nawilżania wyłączony <b>Czerwony</b> należy napełnić urządzenie wodą (pulsuje)
6	<b>Przycisk trybu nawilżania HUMIDIFY ON/OFF, wskaźnik</b> (biały)  (Naciśnij i przytrzymaj przez trzy sekundy.) <b>Przycisk resetowania filtra FILTER RESET</b>	19	<b>Wyświetlacz</b> (* Wyświetlane liczby są wartościami przybliżonymi.)  • <b>Timer</b> Wskazuje ustawienie czasu lub pozostały czas działania włącznika/wyłącznika czasowego. <b>3H</b>  • <b>Wilgotność</b> Wyświetlana jest wilgotność w zakresie od 25% do 75%. 24% lub mniej <b>Lo %</b> ↔ <b>55 %</b> ↔ <b>Hi %</b> 76% lub więcej  • <b>Temperatura*</b> Wyświetlana jest temperatura w zakresie od 0 °C do 50 °C. -1°C lub mniej <b>Lo °C</b> ↔ <b>25 °C</b> ↔ <b>Hi °C</b> 51°C lub więcej  • <b>Stężenie PM2.5*</b> Wyświetlane są wartości PM2.5 w zakresie od 10 µg/m <sup>3</sup> PM2.5 10 µg/m <sup>3</sup> do 499 µg/m <sup>3</sup> . 9 µg/m <sup>3</sup> lub mniej <b>Lo µg/m<sup>3</sup></b> ↔ <b>34 µg/m<sup>3</sup></b> ↔ <b>Hi µg/m<sup>3</sup></b> 500 µg/m <sup>3</sup> lub więcej  • <b>Pobór mocy w watach*</b> Wskazuje pobór mocy w watach w aktualnym trybie pracy. <b>20<sup>W</sup></b>
7	<b>Wskaźnik zanieczyszczenia filtra</b> (pomarańczowy)		
8	<b>Przycisk trybu CLEAN ION SHOWER, wskaźnik</b> (biały)		
9	<b>Przycisk włącznika/wyłącznika czasowego ON/OFF TIMER, wskaźnik</b> (biały)		
10	<b>Przycisk przełączania wyświetlacza</b>  (Naciśnij i przytrzymaj przez trzy sekundy.) <b>Przycisk zabezpieczenia przed dziećmi CHILD-LOCK</b>		
11	<b>Wskaźnik zabezpieczenia przed dziećmi</b> (biały)		
12	<b>Wskaźnik wymiany modułu</b> (czerwony)		
13	<b>Wskaźnik czystości powietrza</b> • Informuje o poziomie zanieczyszczenia powietrza w pomieszczeniu w trzystopniowej skali, posługując się różnymi kolorami.  <b>Powietrze czyste</b> Niebieski ↕ Żółty (pulsuje)  <b>Powietrze zanieczyszczone</b> Czerwony (pulsuje szybko)		

POLSKI

# OBUDOWA URZĄDZENIA

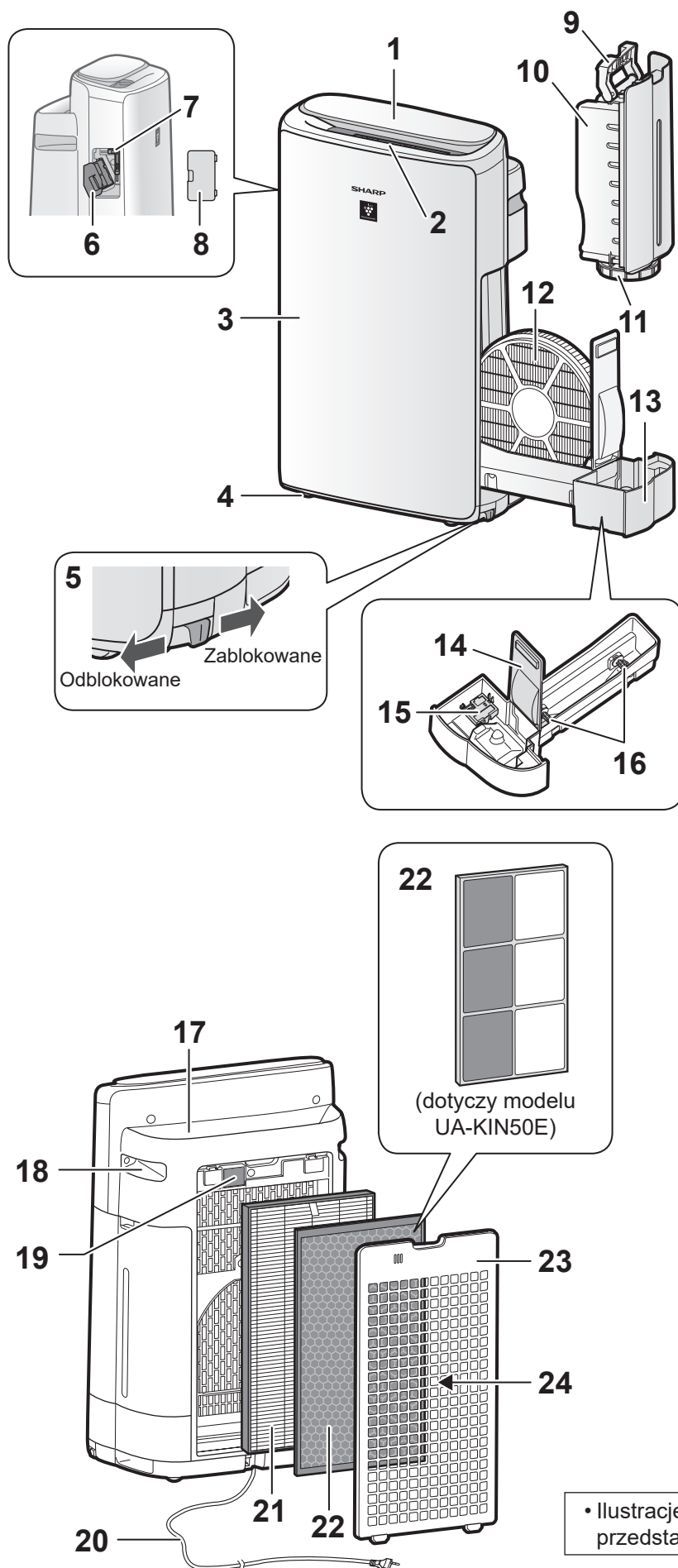

1	<b>PANEL STEROWANIA / WYŚWIETLACZ</b>
2	<b>Wylot powietrza (z przodu)</b>
3	<b>Obudowa urządzenia</b>
4	<b>Kółko (w 4 miejscach)</b>
5	<b>Hamulec kółka (po prawej i lewej stronie)</b>
6	<b>Uchwyt modułu*</b> (moduł generatora jonów Plasmacluster)
7	<b>Szczotka do czyszczenia modułu*</b>
8	<b>Osłona modułu*</b>
9	<b>Uchwyt zbiornika</b>
10	<b>Zbiornik na wodę</b>
11	<b>Korek zbiornika</b>
12	<b>Filtr nawilżający</b>
13	<b>Pojemnik nawilżacza</b>
14	<b>Panel pojemnika</b>
15	<b>Pływak</b>
16	<b>Rolka</b>
17	<b>Wylot powietrza (z tyłu)</b>
18	<b>Uchwyt (w 2 miejscach)</b>
19	<b>Filtr czujnika / czujnik (wewnętrzny) z regulacją czułości</b>
20	<b>Przewód zasilający z wtyczką</b> (Kształt wtyczki zależy od regionu sprzedaży.)
21	<b>Filtr HEPA</b>
22	<b>Filtr pochłaniający zapachy</b>
23	<b>Panel tylny</b>
24	<b>Wlot powietrza</b>

\* „Moduł” odnosi się do modułu generatora jonów Plasmacluster. (Taki sam jak poniżej.)

• Ilustracje w niniejszej instrukcji przedstawiają model UA-KIN40E.



## INSTALACJA FILTRÓW

### 1. Zdejmij panel tylny.

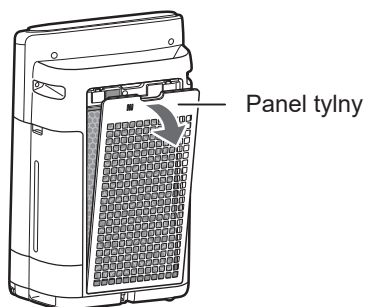

### 2. Wyjmij filtry z plastikowej torebki.

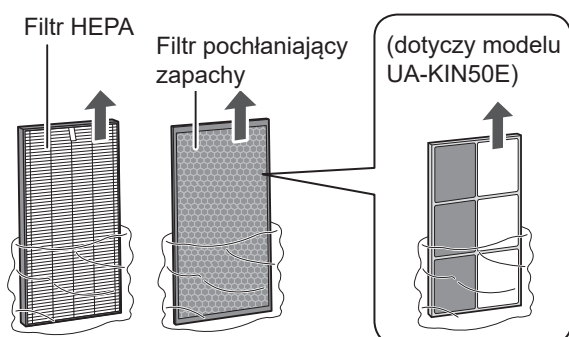

### 3. Zainstaluj filtry w prawidłowej kolejności, jak pokazano na rysunku.

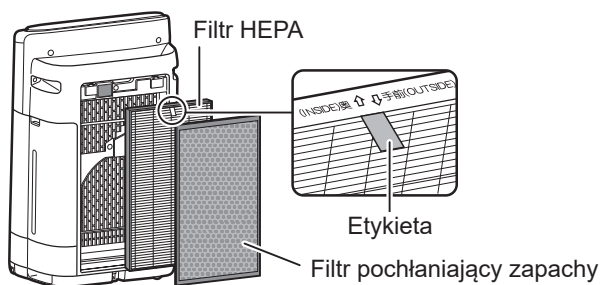

### 4. Zainstaluj panel tylny.

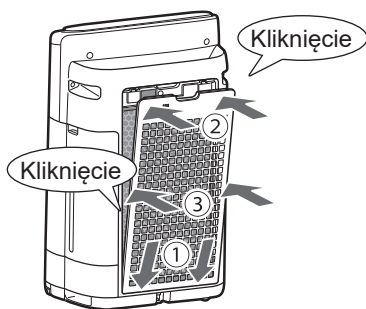

#### UWAGA

- Po wymianie filtra zalecane jest zanotowanie daty rozpoczęcia eksploatacji nowego filtra.

## NAPEŁNIANIE ZBIORNIKA WODĄ

### 1. Zdemontuj zbiornik na wodę.



### 2. Napełnij zbiornik bieżącą wodą.

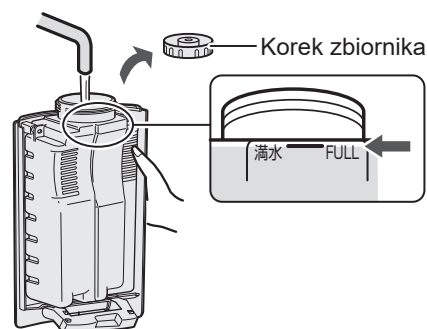

### 3. Żeby zapobiec wyciekom, starannie zamontuj korek zbiornika.

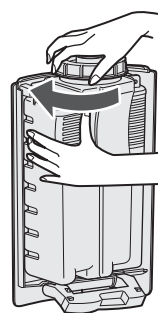

### 4. Zainstaluj zbiornik na wodę.

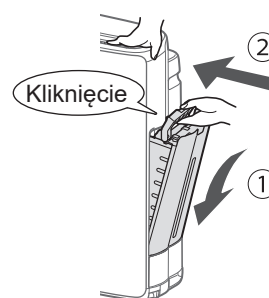



# OBSŁUGA

## URUCHOMIENIE/ ZATRZYMANIE URZĄDZENIA

URUCHOMIENIE

ZATRZYMANIE

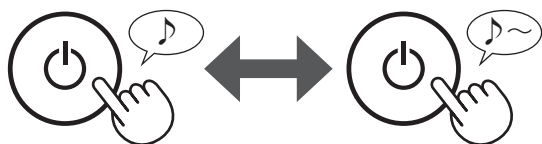

### UWAGA

- Oczyszczacz uruchomi się w ostatnio wybranym trybie pracy.

## USTAWIENIE STOPNIA NAWILŻENIA

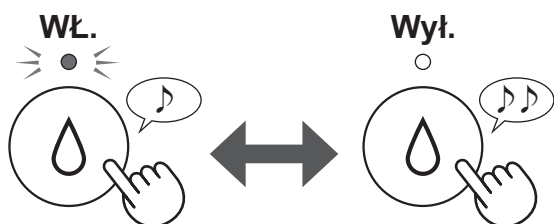

### UWAGA

- Podczas pracy w trybach podanych w poniższej tabeli przy włączonej funkcji nawilżania urządzenie automatycznie steruje stopniem nawilżenia na podstawie wykrywanej temperatury i wilgotności w pomieszczeniu. (Z wyjątkiem trybów MAX, MED, LOW.)

Temperatura (T)	Wilgotność	
	WSZYSTKIE TRYBY*	TRYB SLEEP
$T < 18\text{ }^{\circ}\text{C}$	65 %	65 %
$18\text{ }^{\circ}\text{C} \leq T < 24\text{ }^{\circ}\text{C}$	60 %	65 %
$24\text{ }^{\circ}\text{C} \leq T < 28\text{ }^{\circ}\text{C}$	55 %	60 %
$28\text{ }^{\circ}\text{C} \leq T$	45 %	50 %

\* Z wyjątkiem trybów MAX, MED, LOW i SLEEP.

## TRYB AUTO

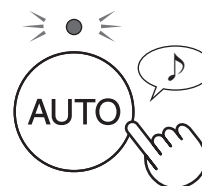

Prędkość wentylatora jest automatycznie ustawiana na podstawie sześciu wykrywanych czynników. (PM2.5, zwykłego kurzu, temperatury, wilgotności, natężenia światła)

## USTAWIENIE ILOŚCI NAWIEWANEGO POWIETRZA I TRYBU PRACY

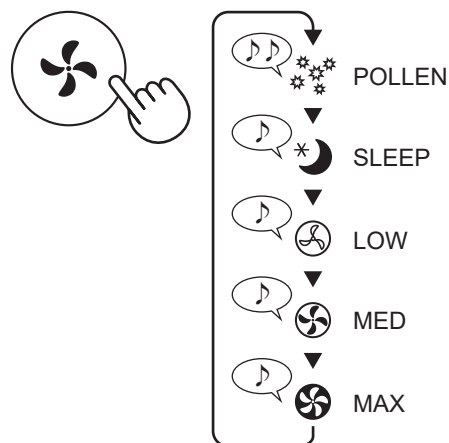

### POLLEN:

Poziom czułości czujnika KURZU jest automatycznie zwiększany w celu szybkiego wykrywania zanieczyszczeń, jak kurz i pyłki, i oczyszczenia powietrza.

### SLEEP:

Oczyszczacz pracuje cicho, a prędkość wentylatora jest automatycznie przełączana w zależności od stopnia zanieczyszczenia powietrza.

Po ustawieniu regulacji jasności wskaźników na „Auto” wyświetlacz i wskaźnik czystości powietrza włączą się automatycznie. (strona 12)

## TRYB CLEAN ION SHOWER

Urządzenie uwalnia jony Plasmacluster przy silnym natężeniu nawiewu powietrza i zatrzymuje kurz, zmniejszając elektryczność statyczną, przez dziesięć minut. Następnie poziom czułości czujnika KURZU zostanie automatycznie zwiększona. Czujnik szybko wykryje zanieczyszczenia i powietrze w pomieszczeniu zostanie oczyszczone w ciągu 50 minut.



### UWAGA

- Jeśli urządzenie zakończy pracę po 60 minutach, wróci do poprzedniego trybu. Istnieje możliwość zmiany trybu pracy.
- Emisji jonów Plasmacluster nie można wyłączyć.

## PRZEŁĄCZANIE WSKAZAŃ

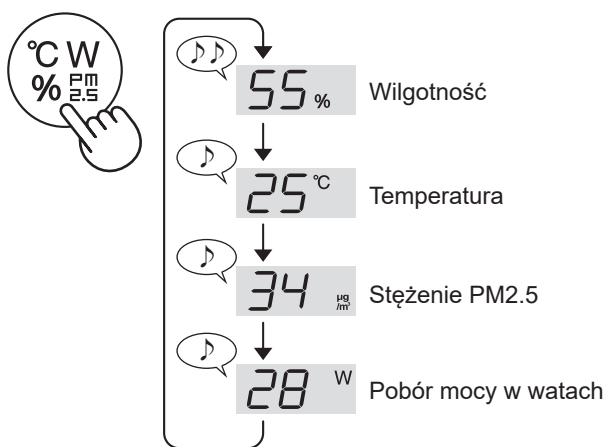

## ZABEZPIECZENIE PRZED DZIEĆMI

Obsługa panelu sterowania zostanie zablokowana.

(przy włączonym lub wyłączonym urządzeniu)

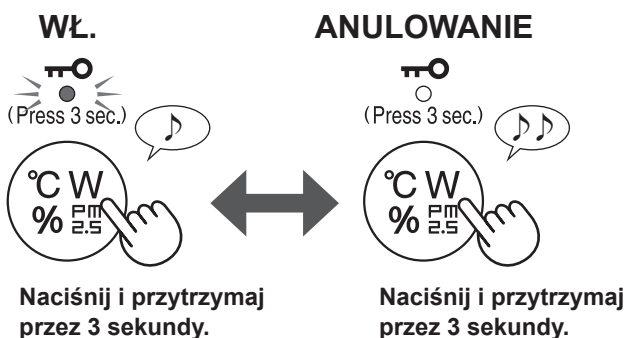

## WŁĄCZNIK I WYŁĄCZNIK CZASOWY

### WŁĄCZNIK CZASOWY:

Ustaw żądany czas, po którym oczyszczacz rozpocznie pracę. Po osiągnięciu ustawionego czasu urządzenie zostanie uruchomione automatycznie.

### WYŁĄCZNIK CZASOWY:

Ustaw żądany czas, po którym oczyszczacz zakończy pracę. Po osiągnięciu ustawionego czasu urządzenie zostanie zatrzymane automatycznie.

(WŁĄCZNIK CZASOWY: przy wyłączonym urządzeniu)  
(WYŁĄCZNIK CZASOWY: przy włączonym urządzeniu)

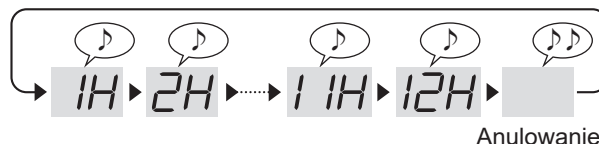
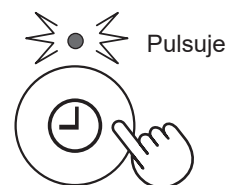

### UWAGA

### WŁĄCZNIK CZASOWY:

- Jeśli w ciągu ośmiu sekund nie zostanie przeprowadzona żadna czynność, ustawienie zostanie zakończone wyemitowaniem sygnału dźwiękowego. Wskaźnik włącznika/wyłącznika czasowego zaświeci się i zostanie wyświetlony czas pozostały do rozpoczęcia pracy.
- Można zresetować ustawienie włącznika/wyłącznika czasowego ponownie naciskając przycisk ON/OFF TIMER.

### WYŁĄCZNIK CZASOWY:

- Jeśli w ciągu 8 sekund nie zostanie przeprowadzona żadna czynność, ustawienie zostanie zakończone wyemitowaniem sygnału dźwiękowego. Wyświetlacz powróci do poprzedniego stanu.
- Po przeprowadzeniu ustawień naciśnij jeden raz przycisk ON/OFF TIMER, a zostanie wyświetlony pozostały czas pracy. Dwukrotne naciśnięcie przycisku spowoduje zresetowanie włącznika/wyłącznika czasowego.

# SPOSÓB ZMIANY RÓŻNYCH USTAWIEŃ

Możesz zmienić funkcje wymienione w tabeli na stronach 12, 13.

1. (przy wyłączonym urządzeniu)



Naciśnij i przytrzymaj przez 3 sekundy.

2. Wybierz „numer funkcji”.

Do przodu



lub

Wstecz

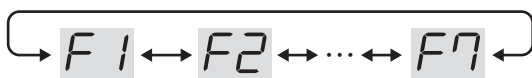

Ustaw



3. Wybierz „numer ustawienia”.

Do przodu



lub

Wstecz



Ustaw



4. Naciśnij przycisk POWER, aby zakończyć ustawienia.



Wyłączone

Funkcja	Ustawienie
<p><b>F1</b></p> <p><b>Regulacja jasności wskaźników</b></p> <p>Można ustawić poziom jasności wyświetlacza i wskaźnika czystości powietrza.</p>	<p><b>01 Wyłączone</b></p> <p>W przypadku ustawienia na „wyłączone” po rozpoczęciu pracy urządzenia wskazanie „Dim” (przygaszone) wyświetlane jest przez osiem sekund, a następnie podświetlenie zostanie wyłączone. Wskaźnik trybu nawilżania pulsuje ciemniej tylko w przypadku, gdy urządzenie wymaga uzupełnienia wody. Wskaźnik wymiany modułu pulsuje ciemniej tylko w przypadku, gdy moduł generatora jonów Plasmacluster wymaga wymiany.</p> <p><b>02 Przygaszone</b></p> <p><b>03 Auto</b> (ustawienie domyślne)</p> <p>Podświetlenie automatycznie włącza się lub wyłącza zgodnie z jasnością pomieszczenia.</p> <ul style="list-style-type: none"> <li>• Pomieszczenie jest jasno oświetlone: podświetlenie WŁ.</li> <li>• Pomieszczenie jest ciemne: podświetlenie WYŁ.</li> </ul> <p>Nawet jeśli w pomieszczeniu jest jasno, podświetlenie zostanie wyłączone podczas pracy w trybie SLEEP.</p>

Funkcja	Ustawienie
<b>F2</b> <b>Włączenie/wyłączenie trybu PLASMACLUSTER ION</b>	<b>01</b> Wył. <b>02</b> WŁ. (ustawienie domyślne)
<b>F3</b> <b>Funkcja AUTO RESTART</b> W przypadku przerwy w zasilaniu lub odłączenia urządzenia od sieci elektrycznej, po przywróceniu zasilania oczyszczacz wznowi pracę z ostatnio wybranymi ustawieniami.	<b>01</b> Anulowanie <b>02</b> WŁ. (ustawienie domyślne)
<b>Regulacja poziomu czułości czujników (F4–F6)</b> <b>F4</b> Czujnik jasności <hr/> <b>F5</b> Czujnik kurzu (z regulacją czułości) <hr/> <b>F6</b> Czujnik zapachów	<b>01</b> Niska <b>02</b> Standardowa (ustawienie domyślne) <b>03</b> Wysoka
<b>F7</b> <b>Ustawienie sygnału dźwiękowego</b> Można ustawić urządzenie, aby emitowało sygnał dźwiękowy w przypadku pustego zbiornika na wodę.	<b>01</b> Anulowanie (ustawienie domyślne) <b>02</b> WŁ.



## WSKAZÓWKI DOTYCZĄCE CZYSZCZENIA I KONSERWACJI

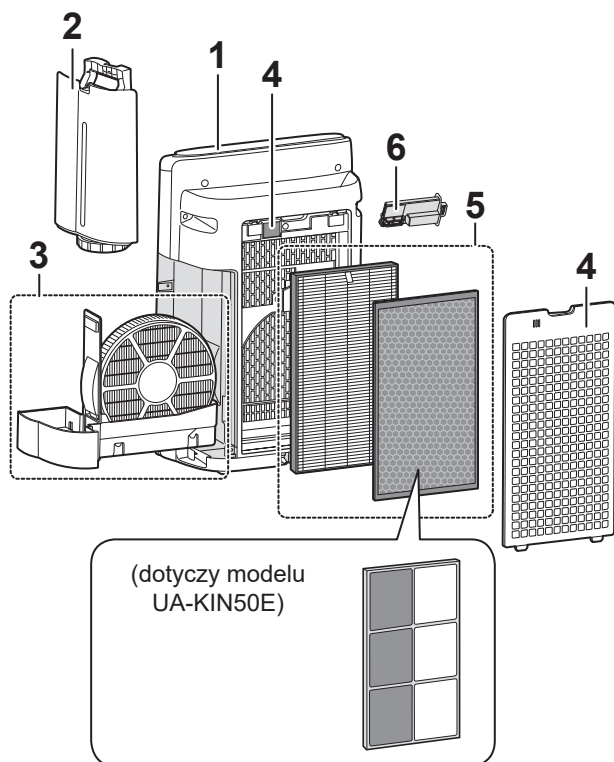

Element	Strona
1 Obudowa urządzenia	14
2 Zbiornik na wodę	14
3 Filtr nawilżający/pojemnik nawilżacza	15
4 Panel tylny / czujniki	16
5 Filtr HEPA/filtr pochłaniający zapachy	16
6 Moduł generatora jonów Plasmacluster	17

## OBUDOWA URZĄDZENIA

Używaj suchej, miękkiej ściereczki.

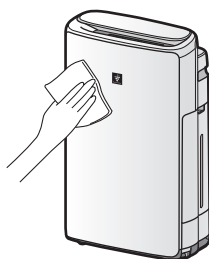

## WSKAŹNIK ZANIECZYSZCZENIA FILTRA

Jeśli łączny czas pracy lub okres przechowywania wody przekroczy ok. 720 godzin, wskaźnik zanieczyszczenia filtra włączy się.

- Czas nie zostanie obliczony, jeśli urządzenie jest odłączone od sieci elektrycznej.
- 30 dni × 24 godziny = 720 godzin

Przypomnienie o konieczności przeprowadzenia czynności konserwacyjnych filtra nawilżającego i pojemnika nawilżacza. Po przeprowadzeniu czynności konserwacyjnych należy zresetować wskaźnik zanieczyszczenia filtra.



Naciśnij i przytrzymaj przez 3 sekundy.

## ZBIORNIK NA WODĘ

Wypłucz wnętrze wodą.

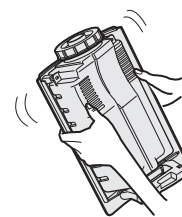

**UWAGA** Sposób czyszczenia trudnych usunięcia zanieczyszczeń.

Do czyszczenia wnętrza zbiornika użyj miękkiej gąbki, a korek zbiornika wyczyść wacikiem lub szczoteczką do zębów.

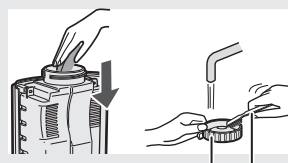

Korek zbiornika    Szczoteczka do zębów

# FILTR NAWILŻAJĄCY / POJEMNIK NAWILŻACZA

## 1. Zdemontuj filtr nawilżający i pojemnik nawilżacza

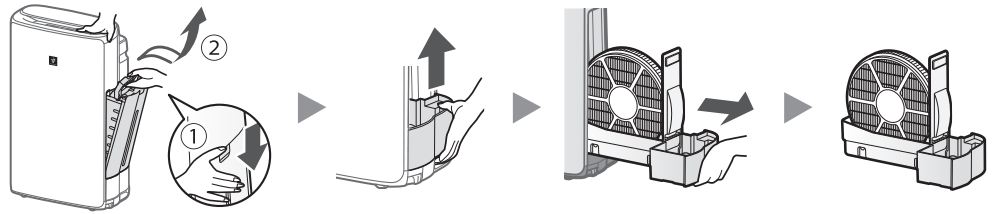

## 2. Wypłucz w dużej ilości wody.

- Nie wolno demontować pływaka ani rolek. Jeśli się odłączą, zapoznaj się z poniższym opisem.

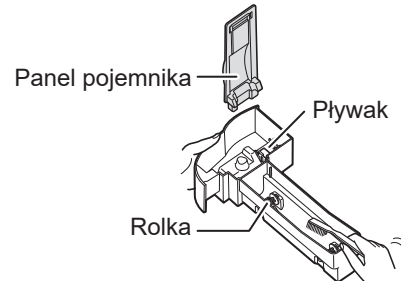
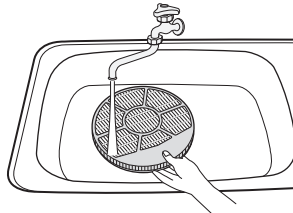

## 3. Zamontuj filtr nawilżający i pojemnik nawilżacza

- Po przeprowadzeniu czynności konserwacyjnych należy ponownie zamontować elementy w prawidłowy sposób.

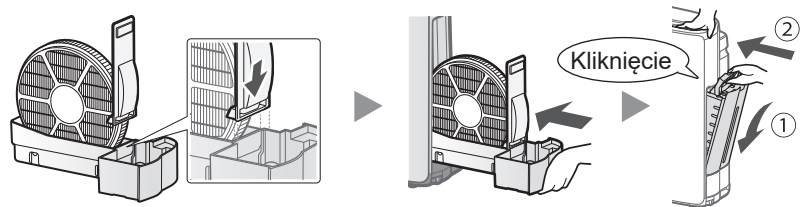

### UWAGA Sposób czyszczenia trudnych usunięcia zanieczyszczeń.

	Środek do mycia naczyń (dotyczy wyłącznie pojemnika nawilżacza)	Kwasek cytrynowy (dostępny w sprzedaży)	100% sok z cytryny bez miąższu
1	1. Napełnij pojemnik do połowy wodą. 2. Dodaj niewielką ilość środka do mycia naczyń.	2 1/2 szklanki wody 3 łyżeczki	3 szklanki wody 1/4 szklanki
2	Namocz przez 30 minut. 	 	Namocz przez 30 minut. (Stosując sok cytrynowy jako roztwór do usuwania kamienia należy dłużej namoczyć niż w przypadku roztworu kwasu cytrynowego.)
3	Spłucz środek do mycia naczyń lub roztwór do usuwania kamienia czystą wodą.		

### UWAGA Sposób instalacji pływaka i rolek

#### Pływak

3. Wsuń wypustkę z drugiej strony pływaka do otworu.

2. Wsuń wypustkę pływaka do tego otworu.

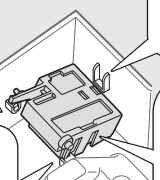

1. Wsuń pływak pod ten zaczep.



Widok w przekroju poprzecznym

#### Rolka

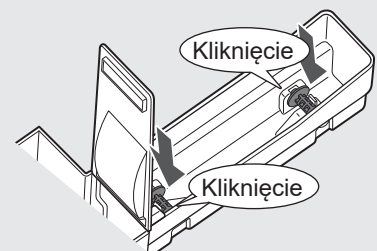

## PANEL TYLNY / CZUJNIKI

Ostrożnie usuń kurz przy pomocy odkurzacza.

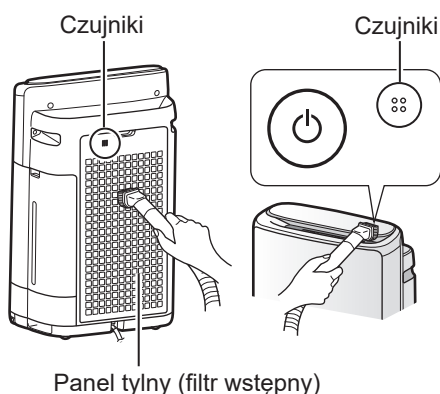

### UWAGA

- Nie wolno zbyt mocno szorować panelu tylnego.

### UWAGA Sposób czyszczenia trudnych usunięcia zanieczyszczeń.

#### Panel tylny

1. Dodaj do wody niewielką ilość środka do mycia naczyń i namocz filtr przez około dziesięć minut.
2. Spłucz środek do mycia naczyń czystą wodą.
3. Całkowicie wysusz filtr w dobrze wentylowanym miejscu.

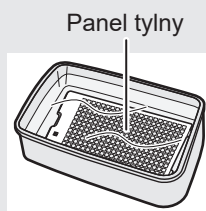

#### Filtr czujnika

1. Zdejmij panel tylny.
2. Zdemontuj filtr czujnika.
3. Jeśli filtr czujnika jest bardzo zanieczyszczony, należy go umyć wodą i starannie osuszyć.

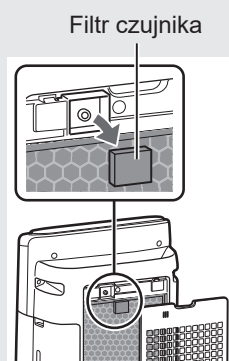

## FILTR HEPA/FILTR POCHŁANIAJĄCY ZAPACHY

Usuń kurz z filtrów.

### Filtr HEPA

Należy oczyścić tylko oznaczoną stronę. Nie wolno czyścić odwrotnej strony. Należy zachować ostrożność i nie przykładać zbyt dużej siły, ponieważ filtr jest delikatny.

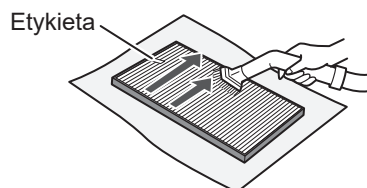

### Filtr pochłaniający zapachy

Obie strony można czyścić. Należy zachować ostrożność i nie przykładać zbyt dużej siły, ponieważ mogłoby dojść do uszkodzenia filtra.

(dotyczy modelu  
UA-KIN40E)

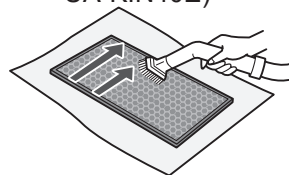

(dotyczy modelu  
UA-KIN50E)

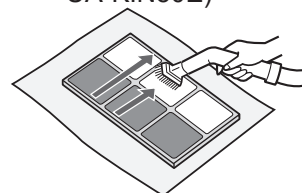

### UWAGA

- Nie wolno myć filtrów. Nie wolno ich poddawać bezpośredniemu działaniu promieni słonecznych. (W przeciwnym razie filtry mogą stracić skuteczność.)
- Niektóre składniki zapachu mogą być zatrzymane i oddawane z opóźnieniem przez filtry, co może spowodować, że wydmuchiwanym powietrzem pojawi się dodatkowy zapach. W zależności od miejsca eksploatacji oczyszczacza, zwłaszcza w warunkach o wiele trudniejszych niż domowe, zapach ten może stać się wyczuwalny o wiele szybciej, niż należałoby się tego spodziewać. Jeśli po oczyszczeniu filtrów zapach nadal się utrzymuje lub nie można usunąć kurzu, należy wymienić filtry.

# MODUŁ GENERATORA JONÓW PLASMACLUSTER

(zespół elektrod)

## 1. Zdejmij osłonę urządzenia i wysuń uchwyt urządzenia.

Szczotka do czyszczenia urządzenia

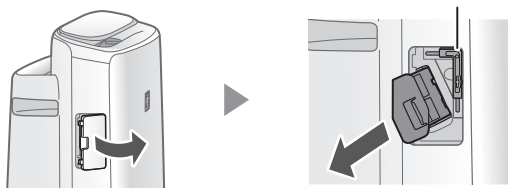

## 2. Usuń kurz z zespołu elektrod.

Szczotka do czyszczenia urządzenia

Elektroda

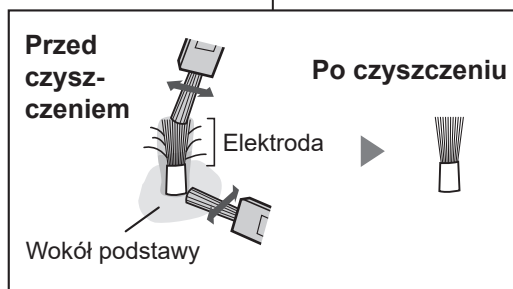
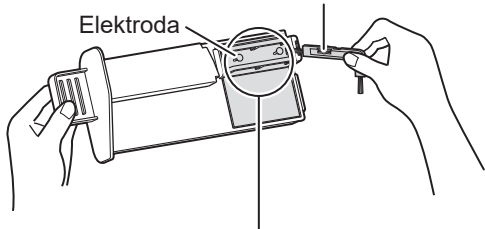

## 3. Wsuń uchwyt do oczyszczacza i zainstaluj osłonę.

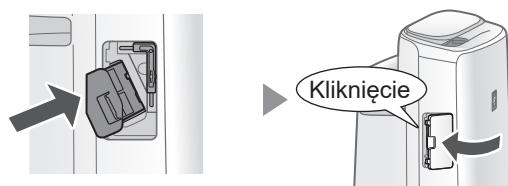

### UWAGA

- Nie wolno czyścić oczyszczacza innymi środkami niż szczotka do czyszczenia urządzenia, aby nie doprowadzić do jego awarii.
- Zagięta elektroda może zostać odcięta i upuszczona podczas procesu czyszczenia, ale nie zmieni to skuteczności działania urządzenia.
- Nie wolno bezpośrednio dotykać elektrody, aby nie doprowadzić do uczucia bólu/swędzenia.
- Nie wolno przerabiać zespołu elektrod, aby nie doprowadzić do jego uszkodzenia.
- Nie wolno dotykać gniazda połączeniowego, aby nie doprowadzić do awarii urządzenia.

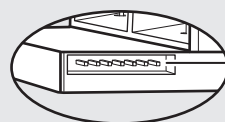

Gniazdo połączeniowe





## FILTRY

### TRWAŁOŚĆ FILTRÓW



Częstotliwość wymiany filtra zależy od warunków w miejscu eksploatacji, stopnia wykorzystania i sposobu ustawienia urządzenia.

Trwałość filtra HEPA i filtra pochłaniającego zapachy oraz częstotliwość ich wymiany ustalono na podstawie warunków panujących w pomieszczeniu, w którym wypalanych jest pięć papierosów dziennie, a wydajność zatrzymywania kurzu i usuwania zapachów jest zmniejszona o połowę w stosunku do wydajności nowych filtrów. Zaleca się częstsza wymianę filtrów, jeśli urządzenie pracuje w warunkach o wiele trudniejszych niż domowe (PM2.5 itp.).

- Filtr HEPA: Po dziesięciu latach od otwarcia
- Filtr pochłaniający zapachy: Po dziesięciu latach od otwarcia
- Filtr nawilżający: Po dziesięciu latach od otwarcia

### MODEL FILTRA ZAPASOWEGO

W sprawie zakupu nowego filtra należy porozumieć się ze sprzedawcą urządzenia.

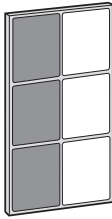
<p><b>Filtr HEPA</b> (1 szt.) <b>UZ-HD4HF</b></p> 
<p>(dotyczy modelu UA-KIN40E) <b>Filtr pochłaniający zapachy</b> (1 szt.) <b>UZ-HD4DF</b></p> 
<p>(dotyczy modelu UA-KIN50E) <b>Filtr pochłaniający zapachy</b> (1 szt.) <b>UZ-HG4DF</b></p> 

### Filtr nawilżający

(1 szt.)

### UZ-KIL8MF

\* Nie wyrzucaj ramy filtra.

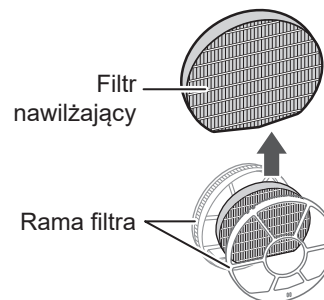

### USUWANIE ZUŻYTYCH FILTRÓW

Zużyte filtry należy usuwać zgodnie z lokalnymi przepisami dotyczącymi składowania odpadów.



#### Material:

<b>Filtr HEPA</b>	<ul style="list-style-type: none"> <li>• Polipropylen</li> <li>• Polietylen</li> </ul>
(dotyczy modelu UA-KIN40E) <b>Filtr pochłaniający zapachy</b>	<ul style="list-style-type: none"> <li>• Poliester</li> <li>• Sztuczny jedwab</li> <li>• Węgiel aktywowany</li> </ul>
(dotyczy modelu UA-KIN50E) <b>Filtr pochłaniający zapachy</b>	<ul style="list-style-type: none"> <li>• Papier</li> <li>• Żywica ABS</li> </ul>
<b>Filtr nawilżający</b>	<ul style="list-style-type: none"> <li>• Poliester</li> <li>• Sztuczny jedwab</li> </ul>

# MODUŁ GENERATORA JONÓW PLASMACLUSTER

## WSKAŹNIK WYMIANY MODUŁU

Jeśli całkowity czas pracy przekroczy 17,5 tys. godzin, wskaźnik wymiany modułu zacznie pulsować, wskazując że moduł generatora jonów Plasmacluster wymaga wymiany.

Czas pracy	Objaśnienie
17,5 tys. godzin UNIT  Pulsuje wolno	Wymień moduł generatora jonów Plasmacluster
19 tys. godzin UNIT  Pulsuje szybko	Moduł generatora jonów Plasmacluster nie uwalnia jonów Plasmacluster.

\* Czas wymiany nie jest związany z wybranym trybem pracy.

## WYMIANA MODUŁU GENERATORA JONÓW PLASMACLUSTER

W sprawie zakupu nowego modułu generatora jonów Plasmacluster należy porozumieć się ze sprzedawcą urządzenia.

### UZ-C90M

Zdejmij zaczep uchwytu urządzenia ( ① ) i wyjmij moduł generatora jonów Plasmacluster ( ② ).

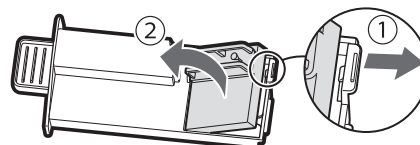

Zamontuj nowy moduł.

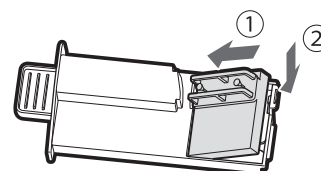

- Po wymianie modułu Plasmacluster na nowy, licznik czasu zostanie zresetowany i powróci do wartości 19 000 godzin.

## USUWANIE MODUŁU GENERATORA JONÓW PLASMACLUSTER

Zużyty moduł generatora jonów Plasmacluster należy usuwać zgodnie z lokalnymi przepisami dotyczącymi składowania odpadów.

### Materiał:

- Politereftalan butylenu
- Części elektroniczne

# ROZWIĄZYWANIE PROBLEMÓW

Przed wezwaniem serwisu prosimy o zapoznanie się z poniższą tabelą, ponieważ problem może nie być wynikiem uszkodzenia oczyszczacza.

### Utrzymuje się przykry zapach i dym.

- Sprawdź filtry. Jeśli są silnie zanieczyszczone, wyczyść lub wymień je.

### Nawiewane powietrze ma nieobojętny zapach.

- Sprawdź, czy filtry nie są silnie zanieczyszczone.
- Wyczyść lub wymień filtry.
- Używaj tylko świeżej wody z kranu. W przeciwnym razie mogłoby dojść do rozwoju pleśni, grzybów i bakterii.

### Urządzenie nie działa, chociaż w powietrzu jest dym papierosowy.

- Sprawdź, czy urządzenie nie zostało zainstalowane w miejscu utrudniającym skuteczną detekcję dymu papierosowego.
- Sprawdź, czy otwory czujnika kurzu (z regulacją czułości) nie zostały zablokowane lub zatkane. Jeśli tak, wyczyść filtr czujnika lub panel tylny.

### Zapach wydobywa się z nowego urządzenia i/lub filtra.

- Natychmiast po wyjęciu filtra z plastikowej torebki może pojawić się nieznaczny zapach. Zapach nie wpływa na wydajność filtra ani nie jest szkodliwy dla ludzi.

### **Urządzenie emituje stuki lub trzaski.**

- Trzaski lub stuki mogą być słyszalne, gdy urządzenie wytwarza jony.

### **Wskaźnik czystości powietrza świeci na niebiesko, chociaż powietrze nie jest czyste.**

- W chwili podłączenia urządzenia do sieci elektrycznej powietrze mogło być silnie zanieczyszczone. Odłącz wtyczkę od gniazdka elektrycznego, odczekaj minutę i podłącz ją ponownie.

### **Wskaźnik czystości powietrza świeci na czerwono, chociaż powietrze jest czyste.**

- Zanieczyszczone lub zablokowane otwory czujnika kurzu (z regulacją czułości) zakłócają prawidłowe działanie czujnika. Ostrożnie wyczyść filtr czujnika lub panel trybny.

### **Wskaźnik czystości powietrza regularnie zmienia kolor.**

- Wskaźnik czystości powietrza automatycznie zmienia kolor, jeśli czujnik kurzu (z regulacją czułości) i czujnik zapachów wykryją zanieczyszczenia. Jeśli niepokoisz się zmianami koloru, możesz zmienić czułość czujników. (strony 12, 13).

### **Wskaźnik zanieczyszczenia filtra świeci się.**

- Po przeprowadzeniu czynności serwisowych lub wymianie filtra nawilżającego należy podłączyć przewód zasilający do gniazdka elektrycznego, a następnie nacisnąć i przytrzymać przycisk FILTER RESET przez więcej niż trzy sekundy (zapoznaj się z opisem na stronie 14).

### **Wyświetlacz jest wyłączony.**

- W przypadku ustawienia regulacji jasności na „Auto” podświetlenie automatycznie zostanie wyłączone, jeśli w pomieszczeniu jest ciemno lub urządzenie pracuje w trybie SLEEP. Ponadto w przypadku ustawienia regulacji jasności na „wyłączone” podświetlenie jest zawsze wyłączone. Jeśli nie chcesz, aby podświetlenie pozostawało wyłączone, ustaw regulację jasności na „Dim” (przygaszone). (strona 12)

### **Wskazania na wyświetlaczu różnią się od podawanych warunków atmosferycznych albo wskazań innego higrometru lub termometru w pomieszczeniu.**

- Ze względu na warunki zewnętrzne i wewnątrz pomieszczenia oraz otoczenie budynku (natężenie ruchu drogowego w pobliżu, liczba sklepów w budynku itp.) wskazania czujników mogą różnić się od lokalnych danych o stężeniu zanieczyszczeń.
- Występują różnice poziomu wilgotności w tym samym pomieszczeniu.





### **Wskaźnik trybu nawilżania na wyświetlaczu nie świeci się, gdy zbiornik na wodę jest pusty.**

- Wilgotność w pomieszczeniu osiągnęła odpowiedni poziom i tryb nawilżania został wyłączony.
- Sprawdź, czy na powierzchni pływaka nie zgromadziły się zanieczyszczenia. Wyczyść pojemnik nawilżacza. Sprawdź, czy urządzenie nie zostało ustawione na pochyłej powierzchni.

### **Wody w zbiorniku nie ubywa lub ubywa jej powoli.**

- Upewnij się, że zbiornik i pojemnik nawilżacza zostały prawidłowo zainstalowane. Sprawdź filtr nawilżacza.
- Jeśli filtr jest silnie zabrudzony, należy go wyczyścić lub wymienić.

## **SYGNALIZACJA BŁĘDÓW**

	<ul style="list-style-type: none"><li>• Stężenie jonów Plasmacluster zmniejsza się. Należy przeprowadzić czynności konserwacyjne modułu generatora jonów Plasmacluster (zespół elektrod).</li></ul>
	<ul style="list-style-type: none"><li>• Upewnij się, że filtr nawilżający, pojemnik nawilżacza i rolki są prawidłowo zainstalowane, a następnie włącz ponownie zasilanie urządzenia.</li></ul>
	<ul style="list-style-type: none"><li>• Upewnij się, że moduł generatora jonów Plasmacluster został prawidłowo zamontowany. Wysuń moduł generatora jonów Plasmacluster i wsuń go ponownie do końca, a następnie ponownie przeprowadź operację.</li></ul>
	<ul style="list-style-type: none"><li>• Odłącz oczyszczacz od sieci, odczekaj minutę i włącz go ponownie.</li></ul>

# DANE TECHNICZNE

Model		UA-KIN50E			UA-KIN40E		
Zasilanie		220 - 240 V ~ 50 - 60 Hz					
Ustawienie prędkości wentylatora		MAX	MED	LOW	MAX	MED	LOW
TRYB OCZYSZCZANIA	Prędkość wentylatora (m <sup>3</sup> /godzinę)	306	168	60	240	150	60
	Moc znamionowa (W)	51	17	5.5	29	14	5.5
	Poziom szumów (dBA)* <sup>1</sup>	51	40	17	46	38	17
TRYB OCZYSZCZANIA I NAWILŻANIA	Prędkość wentylatora (m <sup>3</sup> /godzinę)	252	186	66	174	138	60
	Moc znamionowa (W)	32	22	6.7	17	15	6.5
	Poziom szumów (dBA)* <sup>1</sup>	47	43	20	38	35	19
	Nawilżanie (ml/godzinę)* <sup>2</sup>	600	480	200	440	370	190
Pobór mocy w trybie czuwania (W)		1.2					
Zalecana powierzchnia pomieszczenia (m <sup>2</sup> )* <sup>3</sup>		~38			~28		
Zalecana powierzchnia pomieszczenia, w którym można uzyskać wysokie stężenie jonów Plasmacluster (m <sup>2</sup> )* <sup>4</sup>		~21			~17		
Pojemność zbiornika na wodę (l)		Ok. 2,7					
Czujniki		Kurzu (z regulacją czułości), zapachów, natężenia światła, temperatury i wilgotności					
Rodzaj filtra		HEPA* <sup>5</sup> / pochłaniający zapachy / nawilżający					
Długość przewodu zasilającego (m)		2,0					
Wymiary (mm)		384 (szer.) × 230 (gł.) × 619 (wys.)					
Masa (kg)		Ok. 8,2					

- \*1 • Poziom szumów został zmierzony zgodnie z normą Japan Electrical Manufacturers' Association (JEM1467).
- \*2 • Stopień nawilżenia zmienia się w zależności od temperatury zewnętrznej i wewnętrznej oraz wilgotności. Stopień nawilżenia wzrasta wraz ze wzrostem temperatury lub spadkiem wilgotności. Stopień nawilżenia maleje wraz ze spadkiem temperatury lub wzrostem wilgotności.  
• Warunki pomiaru: 20°C, 30% wilgotności (zgodnie z normą JEM1426)
- \*3 • Podana zalecana powierzchnia pomieszczenia dotyczy przypadku, gdy wentylator pracuje z maksymalną prędkością.  
• Zalecana powierzchnia pomieszczenia oznacza przestrzeń, z której określoną ilość cząstek kurzu można usunąć w ciągu 30 minut (zgodnie z normą JEM1467).
- \*4 • Powierzchnia pomieszczenia, w którym można zmierzyć stężenie wyemitowanych do otoczenia jonów w liczbie ok. 25000 jonów na centymetr sześcienny, w pobliżu środka pomieszczenia, gdy wentylator pracuje ze średnią prędkością (MED), a urządzenie główne zostało zainstalowane w pobliżu ściany na wysokości ok. 1,2 m od podłogi.
- \*5 • Filtr usuwa ponad 99,97% cząstek o wielkości co najmniej 0,3 mikrona (zgodnie z normą JEM1467).

#### Pobór mocy w trybie czuwania

Jeśli urządzenie jest podłączone do sieci elektrycznej, pobiera energię w trybie czuwania w celu zasilenia układów elektronicznych. Żeby zapobiec zbędnemu zużyciu energii, należy odłączać urządzenie od sieci elektrycznej, jeśli nie jest używane.



SDA/MAN/0136



TINS-B405KKRZ 21E – ①

Production  
control code



Sharp Consumer Electronics Poland sp. z o.o.  
Ostaszewo 57B, 87-148 Łysomice, Poland

SHARP CORPORATION  
OSAKA, JAPAN

SDA/MAN/0136

[www.sharpconsumer.eu](http://www.sharpconsumer.eu)

**SHARP**

Ovaj dokument je originalno proizveden i objavljen od strane proizvođača, brenda Sharp, i preuzet je sa njihove zvanične stranice. S obzirom na ovu činjenicu, Tehnoteka ističe da ne preuzima odgovornost za tačnost, celovitost ili pouzdanost informacija, podataka, mišljenja, saveta ili izjava sadržanih u ovom dokumentu.

Napominjemo da Tehnoteka nema ovlašćenje da izvrši bilo kakve izmene ili dopune na ovom dokumentu, stoga nismo odgovorni za eventualne greške, propuste ili netačnosti koje se mogu naći unutar njega. Tehnoteka ne odgovara za štetu nanесenu korisnicima pri upotrebi netačnih podataka. Ukoliko imate dodatna pitanja o proizvodu, ljubazno vas molimo da kontaktirate direktno proizvođača kako biste dobili sve detaljne informacije.

Za najnovije informacije o ceni, dostupnim akcijama i tehničkim karakteristikama proizvoda koji se pominje u ovom dokumentu, molimo posetite našu stranicu klikom na sledeći link:

<https://tehnoteka.rs/p/sharp-preciscivac-vazduha-ua-kin50e-w-akcija-cena/>