

Uputstvo za upotrebu

SHARP prečišćivač vazduha UA-HG40E-LS01

SHARP



Tehnoteka je online destinacija za upoređivanje cena i karakteristika bele tehnike, potrošačke elektronike i IT uređaja kod trgovinskih lanaca i internet prodavnica u Srbiji. Naša stranica vam omogućava da istražite najnovije informacije, detaljne karakteristike i konkurentne cene proizvoda.

Posetite nas i uživajte u ekskluzivnom iskustvu pametne kupovine klikom na link:

<https://tehnoteka.rs/p/sharp-preciscivac-vazduha-ua-hg40e-ls01-akcija-cena/>

SHARP



Operation Manual

UA-HG60E, UA-HG50E, UA-HG40E

Air Purifier

HR

SR

SL

SHARP®

UA-HG60E

UA-HG50E

UA-HG40E



HIGH-DENSITY 7000 *

"Plasmacluster" i "Device of a cluster of grapes" zaštitni su znakovi tvrtke Sharp Corporation.

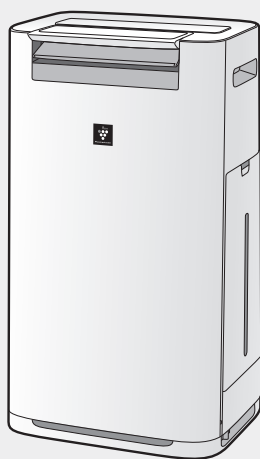

Samostojeći tip

PROČISTAČ ZRAKA
s funkcijom ovlaživanja
PRIRUČNIK ZA UPOTREBU

HRVATSKI

* Broj na ovoj tehnološkoj oznaci odnosi se na približan broj iona u 1 cm³ zraka, mjereno u središtu prostorije, pri čemu je površina poda odgovarajuća za "Plasmacluster visoke gustoće 7000" (na visini 1,2 m od poda), kada je proizvod postavljen blizu zida i radi na srednjim (MED) postavkama.

ZNAČAJKE

Jedinstvena kombinacija tehnologija za obradu zraka
Trostruki sustav filtriranja + Plasmacluster +
Ovlaživanje

ZADRŽAVA PRAŠINU

Pred-filtar zadržava čestice prašine veće od približno 240 mikrona.

SMANJUJE MIRISE

Dezodorirajući filtar asorbira štetne plinove*¹ i mnoge uobičajene mirise u kućanstvu.

SMANJUJE KOLIČINU PRAŠINE, PELUDA I PLIJESNI*²

HEPA filtar uklanja 99,97% čestica prašine veličine 0,3 mikrona.

OSVJEŽAVA

Plasmacluster pročišćuje zrak na isti način na koji priroda čisti okoliš, emitiranjem uravnotežene količine pozitivnih i negativnih iona.

OVLAŽUJE

Kontrolira vlažnost automatskom detekcijom temperature i vlažnosti.

*1: VOC, NOx, SOx. Učinkovitost dezodoriranja za jednokomponentne tvari koje stvaraju neugodne mirise u testnom spremniku zapremine 1 m³ može se razlikovati od učinkovitosti u stvarnim uvjetima upotrebe.

*2: Kada zrak prolazi kroz sustav filtriranja.

Senzori neprestano prate kvalitetu zraka i automatski podešavaju rad.

PAMETNI NAČIN

(UA-HG60E / UA-HG50E)

6 senzora za 7 parametara precizno upravlja-ju automatskim radom.



Kada se osoba ili kućni ljubimac nalazi u području senzora*⁴

(*4: Ref. HR-5)

- Kada ne detektira kretanje osoba ili životinja (npr. tijekom spavanja), automatski prebacuje na slabo strujanje zraka.
- Kada je prostorija tamna, prednji zaslon, monitor čistoće i lampica ispuha zraka isključuju se automatski.

Kada ne detektira kretanje u području senzora

- Prednji zaslon, Monitor čistoće i lampica ispuha zraka isključuju se, ovlaživanje prestaje, a uređaj prebacuje na minimalno strujanje zraka radi uštede energije.
- Kada je vlažnost u prostoriji veća od 80%, a prostorija je svijetla, Plasmacluster ioni ispuštaju se snažnom strujom zraka.

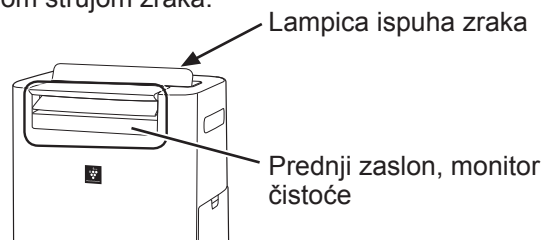

Detekcija 7 parametara pomoću 6 senzora

SENZOR	DETEKCIJA
Prašina (osjetljivo)	PM2.5 (čestice manje od 2,5 mikrona), itd.
	Duhanski dim, kućna prašina (uobičajena nečistoća, ostaci grinja, spore plijesni, pelud)
Neugodni mirisi	Duhan, kozmetika, alkohol, sprejevi i drugi mirisi
Temperatura	Sobna temperatura
Vlažnost	Vlažnost u prostoriji
Svjetlo	Svjetlina prostorije
Kretanje* ³	Kretanje osoba ili ljubimaca

*3: Detektira samo kada je aktiviran Pametni način.

NAPO-MENA

- U pametnom načinu možete ručno uključiti ili isključiti ovlaživanje (Ref. HR-8)
- Prednji zaslon i lampica ispuha zraka automatski se uključuju i isključuju ovisno o svjetlini prostorije. (Kada je kontrola svjetla postavljena na „Automatski“. Ref. HR-11)
- Ako senzor neko vrijeme ne detektira kretanje u prostoriji, pretpostavlja da u sobi nema nikoga.
- Možete promijeniti svjetlinu zaslona/monitora, osjetljivost senzora i vrijeme detekcije senzora kretnji. (Ref. HR-11, HR-12)
- Senzor kretanja može detektirati i druge kretnje, ne samo osoba i životinja. (njihanje zavjese i sl.)

Pročitajte prije upotrebe svog novog pročistača zraka

Pročistač zraka uvlači zrak kroz usis, prosljeđuje ga kroz pred-filtar, dezodorirajući filtar i HEPA filtar u uređaju, a zatim ga oslobađa kroz ispus. HEPA filtar može ukloniti 99,97% čestica prašine veličine 0,3 mikrona koje prođu kroz filtar, a pomaže i u otklanjanju mirisa. Dezodorirajući filtar postupno upija mirise tijekom prolaska zraka kroz filtar.

Neki mirisi i čestice koje filtri upiju mogu se s vremenom razgraditi i rezultirati dodatnim mirisima. Ovisno o okruženju upotrebe, osobito ako se proizvod koristi u ekstremnim okruženjima (značajno zahtjevnijima od uvjeta uobičajene kućne upotrebe), taj miris može postati intenzivan brže nego što očekujete. Ako su mirisi i dalje prisutni, zamijenite filtre. (Ref. HR-15)

Kada se na filtrima nataloži tvrdi, bijeli sloj minerala, oni upijaju mirise iz prostorije koji mogu uzrokovati oslobađanje neugodnih mirisa kada je filtar ovlaživača suh. (Ovisi o kvaliteti vode i drugim okolišnim čimbenicima) Ako se to dogodi, obavite održavanje filtara. (Ref. HR-14)

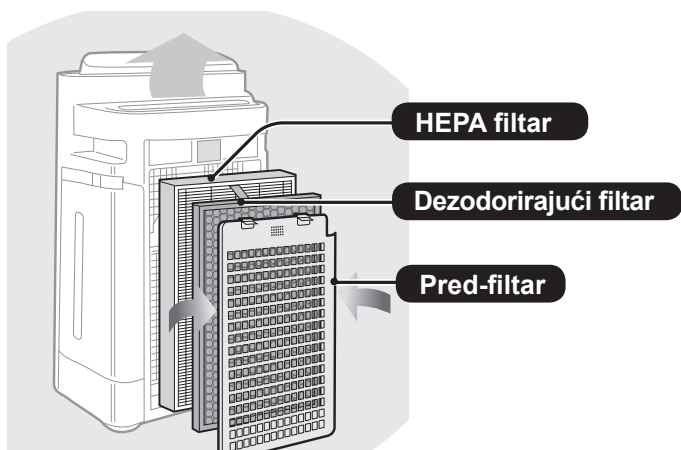

NAPOMENA

- Pročistač zraka predviđen je za uklanjanje prašine i mirisa iz zraka. Pročistač zraka nije predviđen za uklanjanje štetnih plinova (npr. ugljičnog monoksida iz dima cigareta). Ako je izvor mirisa i dalje prisutan, pročistač zraka možda neće potpuno ukloniti miris.

SADRŽAJ

VAŽNE SIGURNOSNE UPUTE	HR-3
• UPOZORENJE	
• NAPOMENA	
• NAPOMENE O UPOTREBI	
• SMJERNICE ZA POSTAVLJANE	
• SMJERNICE ZA FILTAR	
NAZIVI DIJELOVA	HR-5
• SPRIJEDA	
• STRAGA	
• UPRAVLJAČKA PLOČA	
• PREDNJI PRIKAZ	
PRIPREMA	HR-7
• POSTAVLJANJE FILTRA	
UPOTREBA	HR-7
• POKRETANJE / ZAUSTAVLJANJE	
• ISPUŠTANJE IONA	
• PAMETNI NAČIN (UA-HG60E / UA-HG50E)	
• AUTOMATSKI NAČIN (UA-HG40E)	
• PLASMACLUSTER IONI U JEDNOJ TOČKI	
• ODABIR NAČINA	
• DJEČJA BLOKADA	
• POSTAVKA OVLAŽIVANJA (PUNJENJE SPREMNIKA VODE)	
• ŠTOPERICA ZA UKLJUČIVANJE	
• ŠTOPERICA ZA ISKLJUČIVANJE	
• ODABIR PRIKAZA	
• UKLJUČIVANJE/ISKLJUČIVANJE PLASMACLUSTER IONA	
• FUNKCIJA NADZORA	
• PODEŠAVANJE POSTAVKI	
ČUVANJE I ODRŽAVANJE	HR-13
• INDIKATOR FILTRA	
• INDEKS ODRŽAVANJA	
• SPREMNIK VODE	
• JEDINICA / STRAŽNJA PLOČA	
• FILTAR I LADICA OVLAŽIVAČA	
• HEPA FILTAR / DEZODORIRAJUĆI FILTAR	
• ZAMJENA FILTRA	
OTKLANJANJE POTEŠKOĆA	HR-16
SPECIFIKACIJE	HR-17

Zahvaljujemo na kupnji pročistača zraka tvrtke SHARP. Prije upotrebe pročistača zraka pažljivo pročitajte ovaj priručnik. Nakon što pročitate priručnik, sačuvajte ga za slučaj potrebe.

VAŽNE SIGURNOSNE UPUTE

Uvijek slijedite osnovne mjere opreza prilikom upotrebe električnih uređaja, uključujući sljedeće:

UPOZORENJE – Da biste smanjili rizik od strujnog udara, požara ili ozljeda:

- Prije upotrebe uređaja pročitajte sve upute.
- Koristite samo utičnice od 220-240 volti.
- **Ovaj uređaj mogu koristiti djeca stara najmanje 8 godina i osobe smanjenih fizičkih, osjetilnih ili mentalnih sposobnosti te osobe s nedostatnim iskustvom i znanjem, ako su pod nadzorom ili su primile upute za sigurnu upotrebu uređaja i svjesne su potencijalnih opasnosti. Djeca se ne smiju igrati uređajem. Čišćenje i održavanje ne smiju obavljati djeca bez nadzora.**
- **Ako se kabel napajanja ošteti, treba ga zamijeniti proizvođač, ovlašteni servis za Sharp ili stručna osoba kako bi se izbjegle opasnosti.**
- **Svakako iskopčajte utikač iz utičnice prilikom dopunjavanja spremnika vodom, prije radova na održavanju, prilikom uklanjanja, pričvršćivanja i zamjene filtra i ako uređaj ne namjeravate koristiti dulje vrijeme. U suprotnom može doći do kratkog spoja te strujnog udara ili požara.**
- Ne koristite uređaj ako je kabel napajanja ili utikač oštećen ili ako se utikač ne može čvrsto priključiti u utičnicu.
- Povremeno obrišite prašinu s utikača.
- Nemojte stavljati prste ni predmete u usis ili ispuh zraka.
- Prilikom iskapčanja iz utičnice uvijek povlačite za utikač, a ne za kabel. U suprotnom može doći do kratkog spoja te strujnog udara ili požara.
- Prilikom pomicanja uređaja pazite da se kabel napajanja ne ošteti kotačićima. U suprotnom može doći do kratkog spoja te strujnog udara ili požara.
- Pazite da se kabel napajanja ne ošteti kako ne bi došlo do strujnog udara, pregrijavanja ili požara.
- Ne iskapčajte utikač dok su vam ruke mokre.
- Ovaj uređaj ne koristite blizu aparata na plin ili ognjišta.
- Ovaj pročistač zraka smije servisirati samo ovlašteni servis za Sharp. U slučaju bilo kakvih poteškoća, potreba za

podešavanjem ili popravcima obratite se servisu.

- Ne koristite uređaj u prostorijama u kojima su prisutni insekticidi u zraku. Ne koristite uređaj u prostorijama u kojima postoje masne naslage, u kojima gori tamjan, prisutne su iskre upaljenih cigareta ili kemijske pare u zraku. Ne koristite uređaj na mjestima na kojima se može smočiti, kao što su kupaonice.
- Budite oprezni prilikom čišćenja uređaja. Jaka, korozivna sredstva za čišćenje mogu oštetiti površinu uređaja.
- Prilikom prenošenja uređaja uklonite spremnik vode i ladicu ovlaživača te primite uređaj za ručke s obje strane.
- Nemojte piti vodu iz ladice ovlaživača ili spremnika vode.
- Uređaj ne izlažite vodi. U suprotnom može doći do kratkog spoja te strujnog udara.
- Svakodnevno mijenjajte vodu u spremniku svježom vodom iz slavine i redovito čistite spremnik te ladicu. (pregledajte HR-8, HR-13, HR-14). Kad uređaj nije u upotrebi, izlijte vodu iz spremnika i ladice ovlaživača. Voda koja ostane u ladici ovlaživača može uzrokovati nastajanje plijesni, bakterija i neugodnih mirisa.
Takve bakterije u rijetkim slučajevima mogu biti opasne po zdravlje.

NAPOMENA – Što učiniti ako uređaj ometa prijem radijskih ili TV signala

Ako pročistač zraka uzrokuje smetnje radijskog ili televizijskog prijema, pokušajte ih otkloniti na neki od sljedećih načina:

- Podesite ili pomaknite antenu.
- Povećajte razmak između uređaja i radijskog/TV prijemnika.
- Priključite uređaj u drugi strujni krug od onoga u kojem se nalazi prijemnik.
- Obratite se dobavljaču ili stručnjaku za radio i TV.

NAPOMENE O UPOTREBI

- Nemojte blokirati usis ili ispuh zraka.
- Uređaj ne postavljajte blizu izvora topline kao što su štednjaci i grijalice. Također pazite da ne dođe u kontakt s parom.
- Uređaj uvijek koristite u okomitom položaju.
- Uređaj prenosite držeći ga za ručke s obje strane. Uređaj ne pomičite dok je u upotrebi.

- Ako se uređaj nalazi na osjetljivom podu, neravnoj površini ili debelom tepihu, podignite ga prilikom pomicanja.
- Prilikom upotrebe mehanizma kotačića pomičite polako u vodoravnom smjeru.
- Isključite uređaj i izlijte vodu prije pomicanja uređaja. Pazite da ne priklješтите prste.
- Ne koristite uređaj bez pravilno postavljenih filtara, spremnika vode i ladice ovlaživača.
- Nemojte prati ni višekratno koristiti HEPA filter i dezodorirajući filter. Time ne biste poboljšali učinkovitost filtra, a također može doći do strujnog udara ili kvara uređaja.
- Vanjski dio uređaja čistite samo mekom krpom. Nemojte koristiti agresivna sredstva ili deterdžente. Površina uređaja može se oštetiti ili napuknuti ako koristite benzin, razrjeđivače za boju ili prah za poliranje. Također može doći do kvara senzora.
- Učestalost potrebnog održavanja (otklanjanja kamenca) ovisi o tvrdoći i čistoći vode koju koristite. Što je voda tvrđa, potrebno je češće otklanjati kamenac.
- Uređaj držite podalje od vode.
- Prilikom punjenja spremnika provjerite ne curi li iz njega voda.
- Svakako obrišite svu vodu s vanjske strane spremnika.
- Nemojte koristiti vruću vodu (40°C ili više), kemijska sredstva, aromatične tvari, prljavu vodu ili druge štetne tvari. One mogu uzrokovati deformacije uređaja i njegov kvar.
- Koristite samo svježnu vodu iz slavine. Voda iz drugih izvora može uzrokovati nastajanje plijesni, gljivica ili bakterija.
- Nemojte protresati spremnik vode držeći ga za ručku za prenošenje.
- Nemojte odvajati filter ovlaživača od okvira filtra osim prilikom zamjene.
- Izbjegavajte prolijevanje vode tijekom uklanjanja ili čišćenja ladice ovlaživača.
- Ne uklanjajte plovak. Ako se odvoji, pregledajte HR-15.
- Ne koristite deterdžente za čišćenje ladice i poklopca ovlaživača. To može uzrokovati deformacije, mrlje i napuknuća (curenje vode).
- Prilikom čišćenja nemojte snažno trljati stražnju ploču.

SMJERNICE ZA POSTAVLJANE

- Izbjegavajte lokacije na kojima bi senzor

bio izravno izložen vjetru.

U suprotnom može doći do kvara uređaja.

- Izbjegavajte mjesta na kojima namještaj, tkanine i drugi predmeti mogu doći u kontakt s uređajem te ometati usis ili ispuh zraka.
- Izbjegavajte upotrebu na mjestima na kojima bi uređaj mogao biti izložen kondenzaciji ili drastičnim promjenama temperature. Odgovarajući uvjeti su kada je temperatura prostorije 0 – 35°C.
- Uređaj postavite na ravnu i stabilnu površinu s odgovarajućim protokom zraka. Kada je postavljen na debelom tepihu, uređaj može lagano vibrirati. Postavite uređaj na ravnu površinu kako biste izbjegli curenje vode iz ladice ovlaživača.
- Izbjegavajte mjesta na kojima sagorijeva ili isparava masnoća. U suprotnom može doći do napuknuća vanjskog dijela uređaja i kvara senzora.
- Iako uređaj učinkovito prikuplja prašinu čak i kad je 3 cm od zida, okolni zid i pod mogu se zaprljati. Odmaknite uređaj od zida. Zid neposredno iza ispuha zraka može s vremenom postati prljav. Ako uređaj koristite dulje vrijeme na istome mjestu, povremeno očistite zidove u njegovoj blizini.

SMJERNICE ZA FILTER

- Informacije o pravilnom održavanju filtara pronaći ćete u ovom priručniku. (Ref. HR-13, HR-14, HR-15)

NAZIVI DIJELOVA

SPRIJEDA

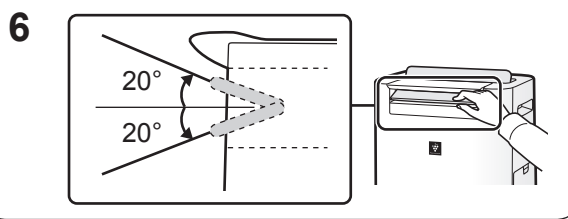
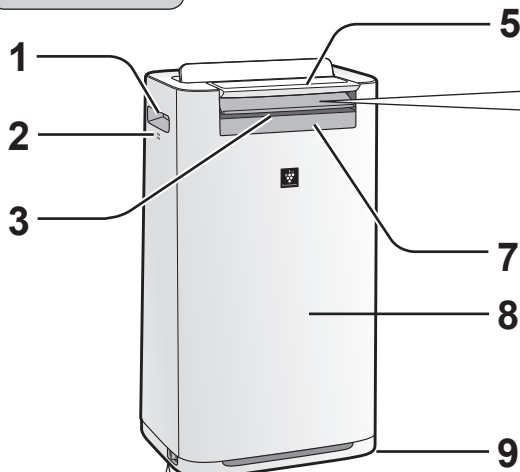

4 Za učvršćivanje graničnika (desno i lijevo)

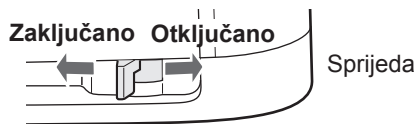

1	Ručka (2 položaja)
2	Senzor (unutarnji) Senzor temperature/vlažnosti/mirisa* (*UA-HG60E / UA-HG50E)
3	Ispuh zraka (sprijeda)
4	Kočnica kotačića (desno i lijevo)
5	Upravljačka ploča
6	Prednja žaluzina (podesiva)
7	Prednji zaslon
8	Jedinica
9	Kotačić (4 položaja)

STRAGA

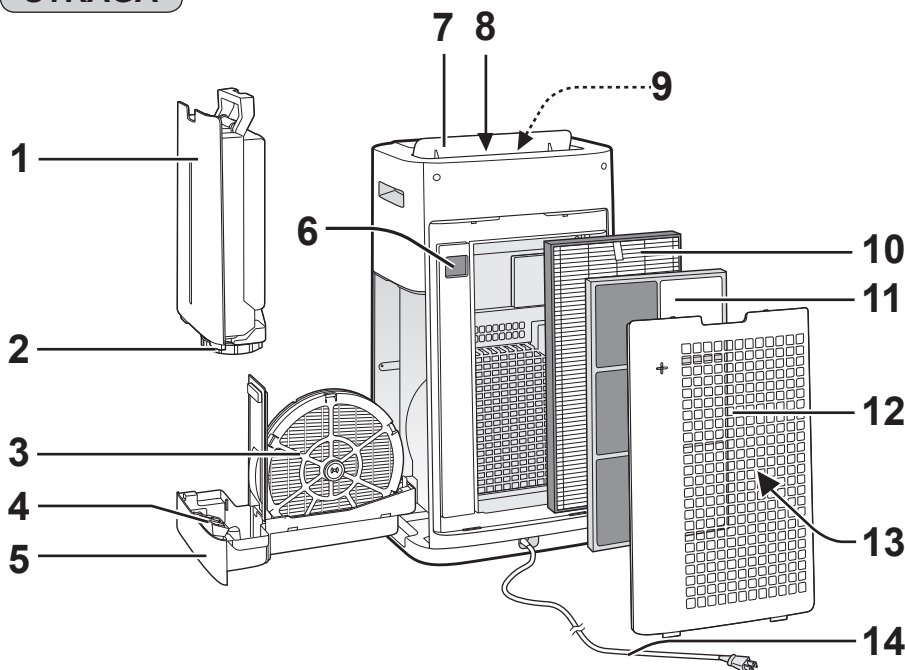

(Oblik utikača ovisi o državi.)

1	Spremnik vode	7	Stražnja žaluzina
2	Čep spremnika	8	Ispuh zraka (straga)
3	Filtar ovlaživača	9	Lampica ispuha zraka (bijela)
4	Plovak	10	HEPA filtari
5	Ladica ovlaživača	11	Dezodorirajući filtari
6	Senzor prašine / Senzorski filtari	12	Stražnja ploča (pred-filtari)
		13	Usis zraka
		14	Kabel/utikač napajanja

Domet detekcije

Senzor svjetla

Nemojte postavljati uređaj na sljedećim mjestima. Senzor svjetla možda neće pravilno detektirati.

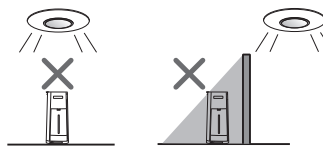

Senzor kretanja

(UA-HG60E / UA-HG50E)

U nastavku je prikazan domet senzora.

Sprijeda

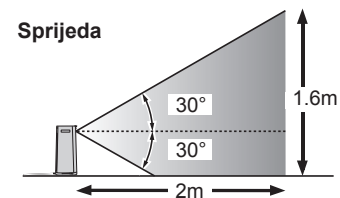

Desno i lijevo

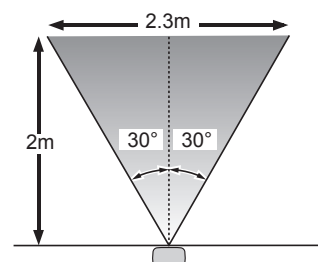

UPRAVLJAČKA PLOČA

Pritisnite tipku „★“ za pokretanje.

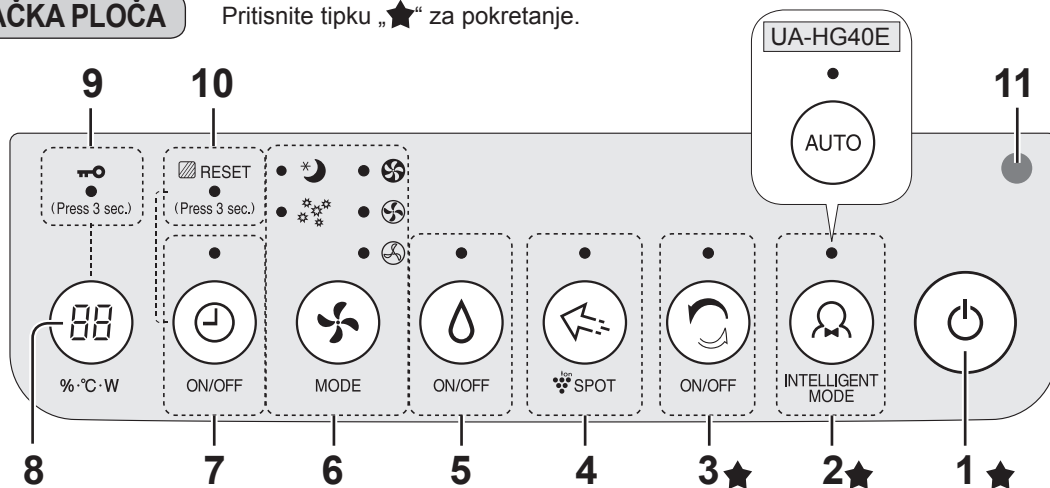

1	Gumb za UKLJUČIVANJE / ISKLJUČIVANJE	7	Tipka ŠTOPERICE za uključivanje/isključivanje (bijela) <Pritisnite na 3 sek.> gumb za RESETIRANJE FILTRA
2	Gumb PAMETNOG NAČINA RADA (bijeli)	8	Gumb za ODABIR PRIKAZA <Pritisnite na 3 sek.> gumb DJEČJE BLOKADE
3	Gumb za ISPUŠTANJE IONA, Indikacijska lampica (bijela)	9	Indikacijska lampica DJEČJE BLOKADE (bijela)
4	Gumb za Plasmacluster ione u jednoj točki, Indikacijska lampica (bijela)	10	Indikacijska lampica za RESETIRANJE FILTRA (narančasta)
5	Tipka za UKLJUČIVANJE/ISKLJUČIVANJE OVLAŽIVANJA (bijela)	11	Senzor svjetala
6	Gumb NAČINA RADA, indikacijska lampica (bijela)		

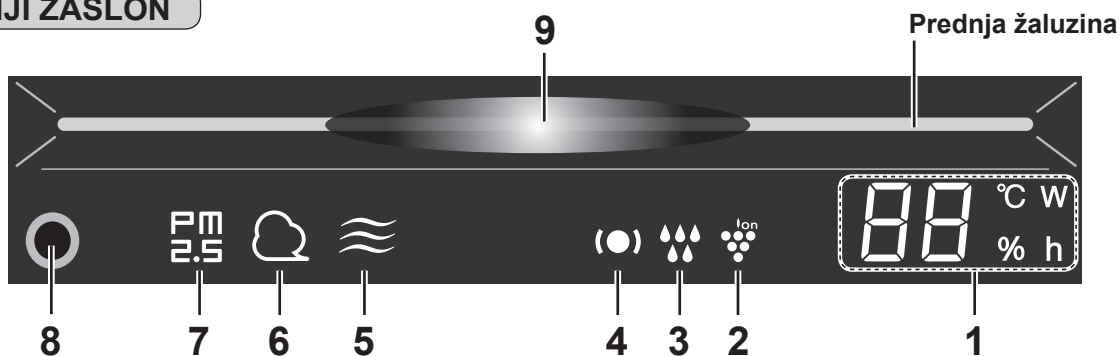
PREDNJI ZASLON

1	Monitor vlažnosti / temperature Naznačuje približnu vlažnost/temperaturu u prostoriji. Postavka vlažnosti ne može se podešavati. Prikazuje se vlažnost u rasponu od 20 do 90%. 20% ili manje 20% ← 55% → 90% 90% ili više Prikazuje se temperatura u rasponu od 0°C do 50°C. -1°C ili manje Lo °C ← 25 °C → H1 °C 50°C ili više Monitor snage (W) Prikazuje trenutnu potrošnju električne energije. Monitor štoperice Prikazuje postavku vremena ili preostalo vrijeme štoperice za uključivanje/isključivanje.	4	Patrolling Svjetlo (Zelena / Narančasta / Red) (Ref. HR-9, HR-10)
		5	Lampica mirisa (bijela) (UA-HG60E / UA-HG50E) Indikacija da senzor detektira mirise.
		6	Lampica prašine (bijela) Indikacija da senzor detektira uobičajenu prašinu.
		7	PM2.5 svjetlo (bijelo) Indikacija da senzor detektira mikroskopsku prašinu. (čestice manje od 2,5 mikrona)
		8	Senzor kretanja (UA-HG60E / UA-HG50E)
2	Lampica Plasmacluster iona (plava)	9	Monitor čistoće Detektira prašinu u prostoriji i naznačuje intenzitet u 7 razina uz promjenu boja. Plava ↔ Crvena Čisto ↔ Nečisto
3	Lampica ovlaživača Zeleno Ovlaživanje uključeno Isključeno Ovlaživanje je isključeno Crveno (treperi) U uređaj treba uliti vodu		

PRIPREMA

Ne zaboravite iskopčati utikač iz utičnice.



POSTAVLJANJE FILTRA

1 Uklonite stražnju ploču.

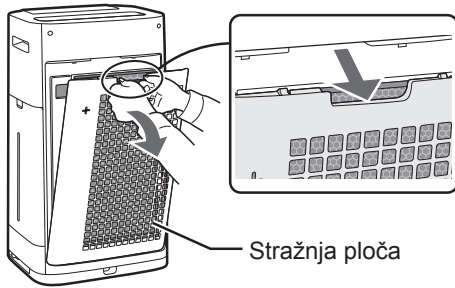

2 Izvadite filtre iz plastičnih vrećica.

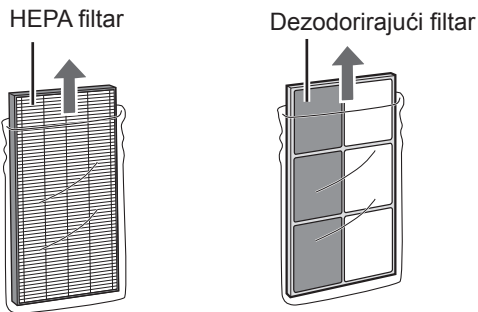

3 Postavite filtre pravilnim redoslijedom, kao što je prikazano.

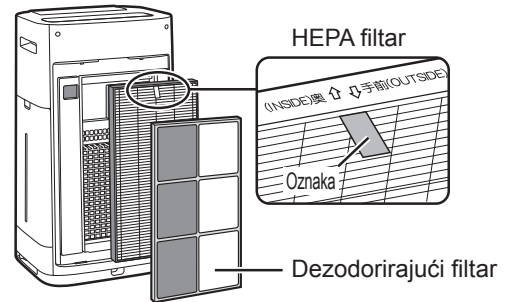

4 Postavite stražnju ploču.

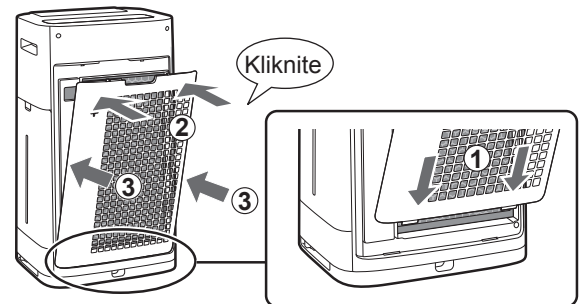

NAPOMENA

- Preporučujemo da prilikom zamjene filtra zabilježite datum početka upotrebe novog filtra.

UPOTREBA

START/STOP

POKRETANJE ZAUSTAVLJANJE

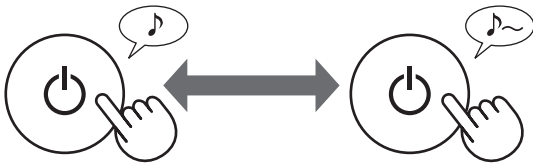

ISPUŠTANJE IONA

Uređaj ispušta Plasmacluster ione snažnom strujom zraka i prikuplja prašinu, istovremeno smanjujući statički elektricitet tijekom 10 minuta. Nakon toga, osjetljivost senzora PRAŠINE automatski se podešava na „VISOKO“ za brzu detekciju nečistoća i intenzivno čišćenje zraka tijekom 50 minuta.



NAPOMENA

- Kada se postupak završi nakon 60 minuta, uređaj nastavlja raditi u prethodnom načinu rada. Tijekom upotrebe ovog načina moguće je prebaciti u drugi način rada.
- Plasmacluster ioni ne mogu se isključiti. (Ref. HR-10)

PAMETNI NAČIN (UA-HG60E / UA-HG50E)

Brzina ventilatora automatski se mijenja na temelju 7 razina detekcije. (Ref. HR-1)

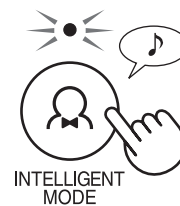

AUTOMATSKI NAČIN (UA-HG40E)

Brzina ventilatora automatski se mijenja na temelju 5 razina detekcije. (PM2.5 / Uobičajena prašina / Temperatura / Vlažnost / Svjetlo)

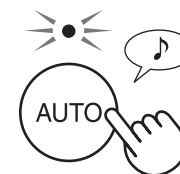

NAPOMENA

- Prednji zaslon, monitor čistoće i lampica ispuha zraka automatski se uključuju i isključuju ovisno o svjetlini prostorije. (Kada je kontrola svjetla postavljena na „Automatski“. Ref. HR-11)

PLASMACLUSTER IONI U JEDNOJ TOČKI

Upotrijebite ovaj način rada kad želite ukloniti mirise, mikroorganizme i druge tvari s tkanina, sjedećih garnitura i zavjеса.

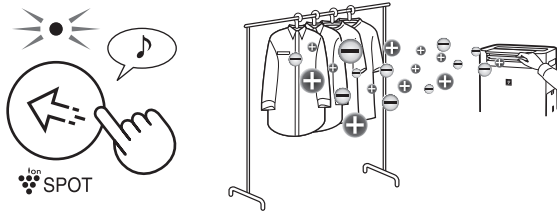

NAPOMENA

Ručno podesite prednju žaluzinu.

- Ispušta Plasmacluster ione velike gustoće, ali samo prema naprijed.
- Ispušta snažniju struju zraka tijekom 8 sati. Kada se postupak završi, uređaj nastavlja raditi u prethodnom načinu rada.
- Plasmacluster ioni ne mogu se isključiti. (Ref. HR-10)

ODABIR NAČINA

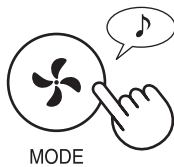

NAPOMENA

STANJE MIROVANJA

Uređaj će raditi tiho i brzina ventilatora automatski se mijenja ovisno o zagađenosti zraka.

Prednji zaslon, monitor čistoće i lampica ispuha zraka automatski se isključuju.

(Kada je kontrola svjetala postavljena na „Automatski“. Ref. HR-11)

PELUD

Osjetljivost SENZORA PRAŠINE automatski se podešava na „VISOKO“ za brzu detekciju nečistoća kao što su prašina i pelud.

DJEČJA BLOKADA

Zaslon uređaja bit će zaključan.

UKLJUČENO PONIŠTAVANJE

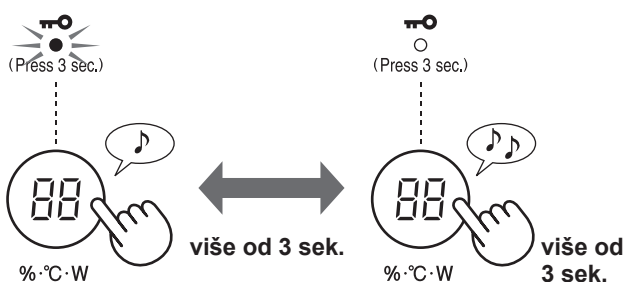

POSTAVKA OVLAŽIVANJA

PUNJENJE SPREMNIKA VODE

1 Uklonite spremnik vode.

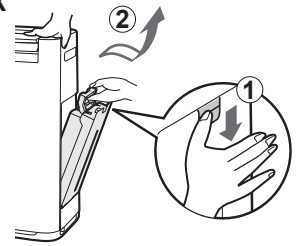

2 Napunite spremnik vodom iz slavine.

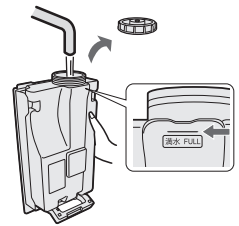

3 Da biste spriječili curenje, dobro pritegnite čep na spremniku.

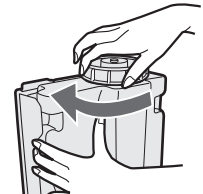

4 Postavite spremnik vode.

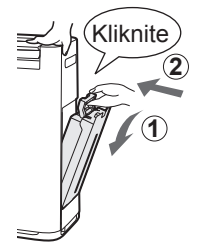

UKLJUČENO



ISKLJUČENO



NAPOMENA

Prilikom rada uz uključeno ovlaživanje u načinima navedenima u nastavku, uređaj automatski kontrolira vlažnost detekcijom temperature i vlažnosti. (Osim postavki MAX / MED / LOW (Maks./Srednje/Nisko).)

Temperatura	Vlažnost	
	SVI NAČINI (Osim postavki MAX / MED / LOW (Maks./Srednje/Nisko))	STANJE MIROVANJA
~18 °C	65 %	65 %
18 °C~24 °C	60 %	65 %
24 °C~	55 %	60 %

ŠTOPERICA ZA UKLJUČIVANJE

Odaberite vremensko razdoblje. Uređaj se automatski isključuje po isteku odabranog vremena.

(kada je uređaj isključen)

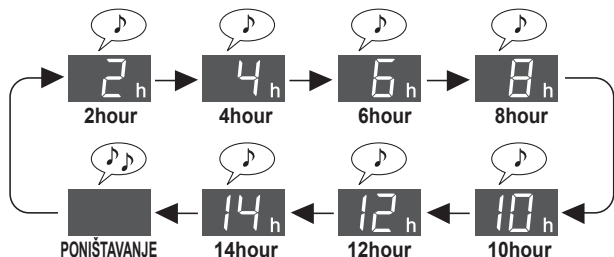

ŠTOPERICA ZA ISKLJUČIVANJE

Odaberite vremensko razdoblje. Uređaj se automatski isključuje po isteku odabranog vremena.

(kada je uređaj uključen)

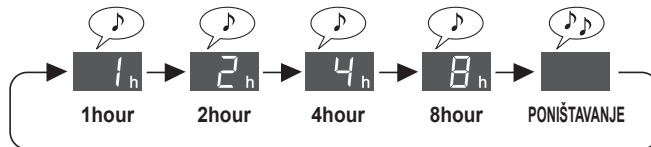

FUNKCIJA NADZORA

Senzor detektira temperaturu i vlažnost prostorije tijekom rada i po potrebi uključuje nadzorni indikator. Funkcionira „nadzor suhog zraka i niske temperature“ i „nadzor visoke temperature i visoke vlažnosti“. (Ovo je funkcija obavještanja o stanju prostorije. Uređaj ne može podesiti temperaturu ni sniziti vlažnost)

NADZOR SUHOG ZRAKA I NISKE TEMPERATURE

Pokazuje da je u prostoriji niska vlaga ili niska temperatura. Kada svijetli crvena nadzorna lampica, uređaj radi uz nešto snažnije strujanje zraka u pametnom (automatskom) načinu.

Nadzorna lampica (●)	Ako je zvučni signal uključen (ON). (Ref. HR-12)		U zatvorenom okruženju	Područje temperature i vlažnosti (slika u nastavku)
	Monitor vlažnosti / temperature (tijekom 30 sekundi)	Zvučni signal		
Crvena	Uključuje se „%“.	Zvučni signal (jednokratno)	Suho	(3)
	Treperi „°C“	Zvučni signal (jednokratno)	Niska temperatura	
Zelena	(Normalno)	Ništa	Nije suh zrak ni niska temperatura	(1)·(2)

Kada je u prostoriji niska vlaga ili niska temperatura, virusi lakše preživljavaju. Preporučujemo da povećate postavku vlažnosti i temperature sukladno uvjetima u prostoriji.

Izvor materijala: Dr. Makoto Shoji, direktor Klinike za internu medicinu i pedijatriju Shoji u Sendai Cityju, prefektura Miyagi, Japan

Desna slika	Apsolutna vlažnost*1	Okruženje virusa	Stopa preživljavanja*2
(1)	Preko 11 g	Manje povoljno okruženje za preživljavanje virusa	0 % ili mali postotak
(2)	11 g ili manje	Okruženje u kojem virusi preživljavaju	5 %
(3)	7 g ili manje	Okruženje prikladno za preživljavanje virusa	20 %

*1 Apsolutna vlažnost ukupna je količina vodene pare u 1 m³ zraka bez obzira na temperaturu i izražava se u g. Vlažnost koja se inače spominje u vremenskim prognozama naziva se relativnom vlažnošću, što je omjer parcijalnog tlaka vodene pare i tlaka zasićene vodene pare pri danoj temperaturi te se izražava u %. Apsolutna vlažnost stoga je oko 8 g pri 15 °C i 18 g pri 30 °C čak i pri istoj relativnoj vlažnosti od 60 %.

*2 Stopa preživljavanja virusa u zraku nakon 6 sati u svakom okruženju.

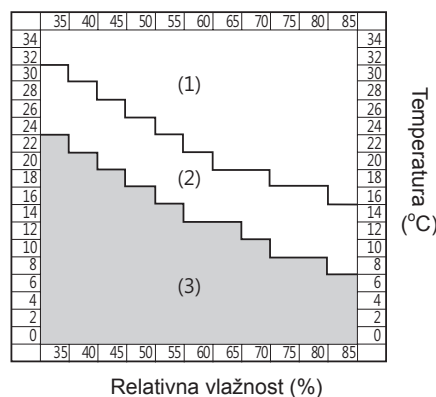

NAPOMENA

- To ne znači prisutnost samih virusa.
- Zelena nadzorna lampica ne jamči prevenciju infekcije. Upotrijebite ga kao okvirni pokazatelj za sprječavanje infekcije u svakodnevnim životnim uvjetima.
- Tijekom podešavanja vlažnosti na približno 55% do 65% tijekom rada u pametnom (automatskom) načinu uređaj kontrolira vlažnost, ali ne mijenja postavke prema virusima u okolini.

ODABIR PRIKAZA

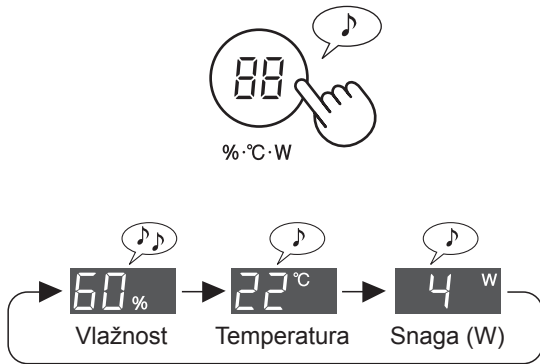

PLASMACLUSTER IONI UKLJUČENI/ISKLJUČENI

Kada su Plasmacluster ioni uključeni, svijetli lampica Plasmacluster iona na prednjem zaslonu. (Ref. HR-6)

(kada je uređaj uključen)

UKLJUČENO ISKLJUČENO



Zvučni signal funkcije nadzora po zadanim je postavkama isključen. Funkciju nadzora možete uključiti ili poništiti. (Ref. HR-11, HR-12)

NADZOR VISOKE TEMPERATURE I VISOKE VLAŽNOSTI

Upućuje na visoku temperaturu i vlažnost. Kada nadzorna lampica promijeni boju u narančastu ili crvenu, uređaj automatski prestaje s ovlaživanjem. (Međutim, u načinu MAX/MED/LOW ne prestaje s ovlaživanjem)

Nadzorna lampica (●)	Ako je zvučni signal uključen (ON). (Ref. HR-12)		U zatvorenom okruženju	Područje temperature i vlažnosti (slika u nastavku)
	Monitor vlažnosti / temperature (tijekom 30 sekundi)	Zvučni signal		
Crveno (treperi)	Treperi „°C“	Zvučni signal • • • (tijekom 30 sekundi)	Visoka temperatura i vlažnost	D
Crvena	Uključuje se "°C"	Zvučni signal • • • (tijekom 30 sekundi)		C
Narančasta	Uključuje se "°C"	Ništa	Visoka temperatura i vlažnost	B
Zelena	(Normalno)	Ništa	Nije visoka temperatura ni vlažnost	A

Preporučujemo da popijete malo vode ili snizite temperaturu u prostoriji.

Smjernice za sprječavanje toplinskog udara u svakodnevnom životu <Izvor: web-mjesto Japanese Society of Biometeorology>

Temperaturni standard	Pregled dnevnih aktivnosti	Mjere opreza
D Opasnost	Rizici koji mogu biti prisutni u svim životnim aktivnostima	Starije osobe sklonije su toplinskom udaru čak i u mirovanju. Izbjegavajte otvorene prostore i boravite u hladnijim prostorijama.
C Ozbiljno upozorenje		Izbjegavajte vrućine i boravite u hladnijim prostorijama.
B Upozorenje	Rizici koji mogu biti prisutni pri umjerenim ili intenzivnim fizičkim aktivnostima	Redovito se odmarajte tijekom vježbe ili zahtjevnih radova
A Oprez	Rizici koji mogu biti prisutni tijekom zahtjevnih aktivnosti	Rizik je uglavnom mali, ali osobe mogu osjećati poteškoće tijekom zahtjevnog vježbanja ili posla.

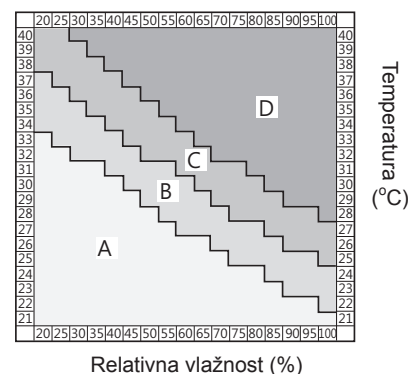

NAPOMENA

Ova funkcija nije namijenjena sprječavanju toplinskog udara. Ova je funkcija samo dodatna pomoć.

PODEŠAVANJE POSTAVKI

Postavke možete mijenjati prema tablici „Vrste postavki“ u nastavku.

1 Isključite napajanje uređaja.



3 Odaberite broj funkcije iz tablice u nastavku.

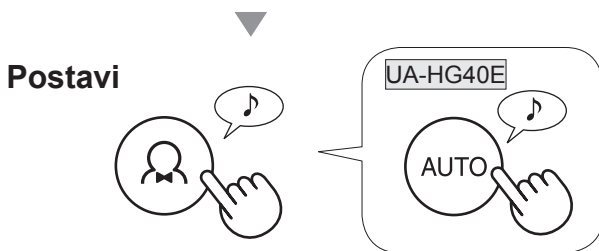
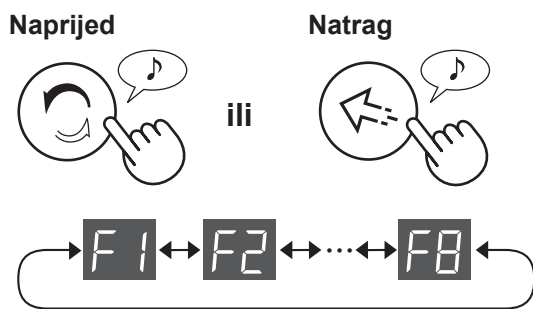



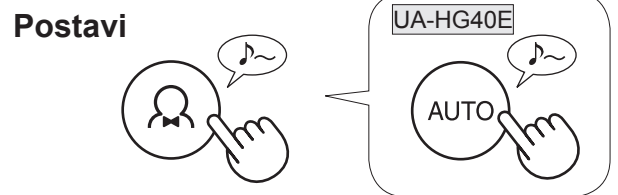
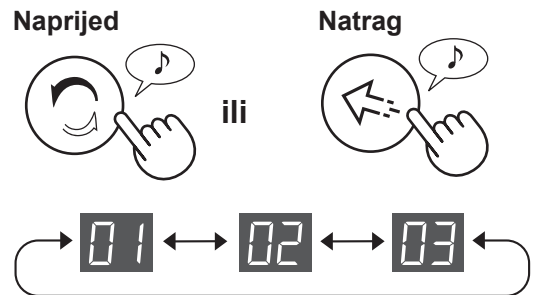

4 Odaberite broj postavke iz tablice u nastavku.



5 Pritisnite tipku napajanja kako biste dovršili podešavanje.



Vrsta postavke

Funkcija	Postavka
<p>Kontrola svjetala</p> <p>Možete odabrati svjetlinu prednjeg zaslona, monitora čistoće i lampice ispuha zraka.</p> 	<p>Automatski (zadano)</p> <p>Svjetlo se automatski uključuje i isključuje ovisno o svjetlini prostorije.</p> <p> Svjetla prostorija: svjetlo je uključeno Tamna prostorija: svjetlo je isključeno</p> <p>Tamnije</p> <p></p> <p>Isključivanje</p> <ul style="list-style-type: none"> • Kada je postavljeno na „Turn off“ (Isključivanje), indikator „Darker“ (Tamnije) uključuje se na 3 sekunde nakon početka rada, a zatim se isključuje. • Lampica vlažnosti treperi tamnije samo kada u uređaj treba doliti vode. • Nadzorna lampica treperi/svijetli tamnije samo kada je potrebno obratiti pažnju na temperaturu ili vlažnost u prostoriji. <p></p>

Funkcija	Postavka
<p>Postavka zvučnog indikatora Uređaj možete podesiti na oglašavanje zvučnim signalom kada je spremnik vode prazan.</p>	<p>01 PONIŠTAVANJE (zadano) 02 UKLJUČENO</p>
<p>Automatsko ponovno pokretanje Ako se uređaj iskopča iz napajanja ili ako dođe do nestanka električne struje, uređaj će nakon ponovne uspostave napajanja nastaviti s radom uz prethodne postavke.</p>	<p>01 Poništavanje 02 Uključeno (zadano)</p>
<p>Podešavanje osjetljivosti senzora (F4-F7)</p> <p>Senzor svjetala</p> <p>Senzor prašine</p> <p>Senzor mirisa (UA-HG60E / UA-HG50E)</p>	<p>01 Nisko 02 Standardno (zadano) 03 Visoko</p>
<p>Senzor kretanja (UA-HG60E / UA-HG50E) Možete podesiti vrijeme do kojeg senzor kretanja detektira da nikog nema u prostoriji. Senzor kretanja možete i isključiti.</p>	<p>01 Uključeno (standardno vrijeme detekcije) (zadano) 02 Uključeno (dulje vrijeme detekcije) 03 Poništavanje</p>
<p>Funkcija nadzora Postavka Uređaj možete podesiti na oglašavanje zvučnim signalom kada nadzorna lampica postane crvena. Funkciju nadzora možete i isključiti.</p>	<p>01 Uključeno (obavijesti nadzornim svjetlom i zvukom) Zvučni signal nastavlja se oglašavati najviše 30 sekundi. Zvuk se isključuje pritiskom bilo koje tipke na upravljačkoj ploči. Kada je nadzorno svjetlo crveno, zvučni signal uključuje se svaki sat.</p> <p>02 Uključeno (obavještava samo nadzornim svjetlom) (zadano) 03 Poništavanje</p>

ČUVANJE I ODRŽAVANJE



INDIKATOR FILTRA

Indikatorska lampica resetiranja filtra uključit će se nakon približno 720 sati rada. (30 dana × 24 sata = 720 sati)

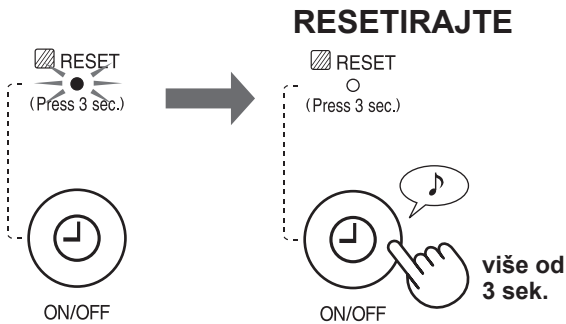

Ovo je podsjetnik na izvođenje održavanja opisanog u nastavku. Nakon održavanja resetirajte indikator filtra.

INDEKS ODRŽAVANJA

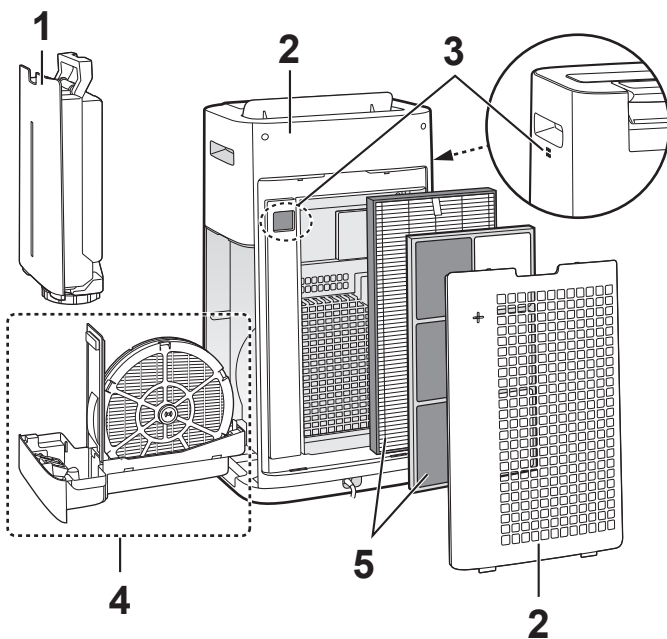

	Postavite	Ref.
1	Spremnik vode	HR-13
2	Jedinica / Stražnja ploča (pred-filtar)	
3	Senzori	
4	Filtar ovlaživača Ladica ovlaživača	HR-14
5	HEPA filtari Dezodorirajući filtari	HR-15

SPREMNIK VODE



Isperite unutrašnjost vodom.

NAPOMENA Čišćenje tvrdokorne nečistoće.

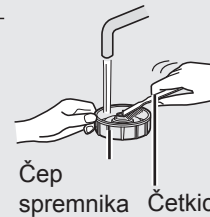
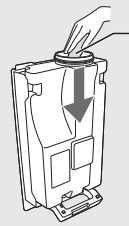

Unutrašnjost spremnika očistite mekom spužvom, a čep spremnika pamučnim štapićem ili četkicom za zube.

Čep spremnika Četkica za zube

JEDINICA / STRAŽNJA PLOČA

Obrišite suhom, mekom krpom.



Senzori

Stražnja ploča (pred-filtar)

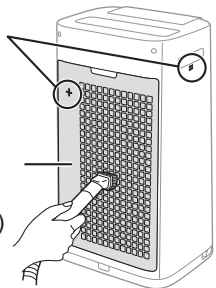

Pažljivo uklonite prašinu odgovarajućim alatom za čišćenje, kao što je usisavač.

NAPOMENA Čišćenje tvrdokorne nečistoće.

Stražnja ploča

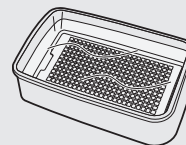

1. Dodajte malo kuhinjskog deterdženta u vodu i namačite oko 10 minuta.

OPREZ

Prilikom brisanja stražnje ploče nemojte prejako pritiskati.

2. Isperite deterdžent čistom vodom.
3. Potpuno osušite filtari na dobro prozračenom mjestu.

Senzorski filtari



Senzorski filtari

1. Uklonite stražnju ploču.
2. Uklonite senzorski filtari.
3. Ako je senzorski filtari previše prljav, operite ga vodom i dobro osušite.

FILTAR I LADICA OVLAŽIVAČA

UKLANJANJE FILTRA I LADICE OVLAŽIVAČA.

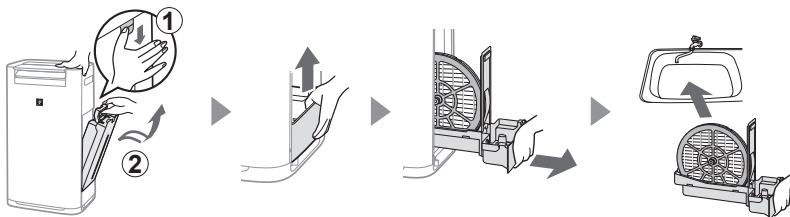

PRIČVRŠĆIVANJE FILTRA I LADICE OVLAŽIVAČA.

Nakon održavanja pravilno pričvrstite dijelove.

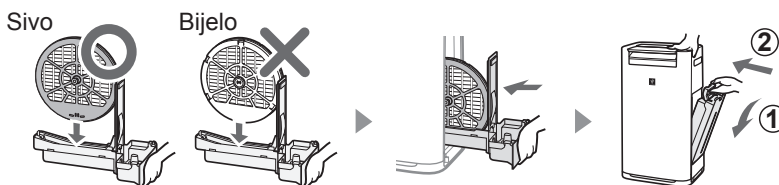

Filtar ovlaživača

Isperite velikom količinom vode.

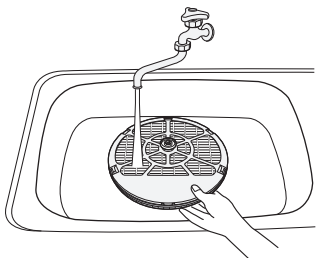

NAPOMENA

Ako uklonite osovinu filtra ovlaživača, ne zaboravite je vratiti na njezino mjesto.

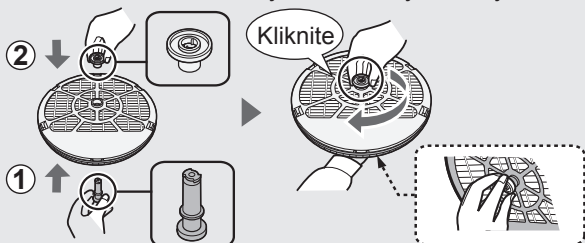

Ladica ovlaživača

1 Uklonite poklopac ladice ovlaživača.

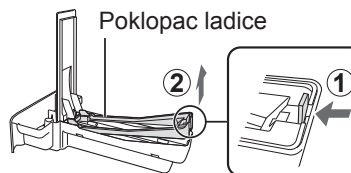

2 Isperite velikom količinom vode.

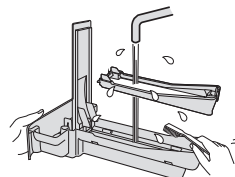

3 Ponovo pričvrstite poklopac ladice ovlaživača.

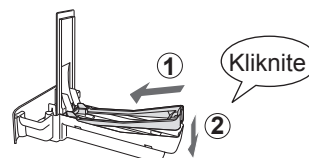

•Ne uklanjajte pločak i ploču ladice. Ako se odvoji, pregledajte HR-15.

NAPOMENA Čišćenje tvrdokorne nečistoće.

	Kuhinjski deterdžent (samo ladica ovlaživača)	Limunska kiselina (dostupna u nekim ljekarnama)	100%-tni limunski sok u boci, bez pulpe
1	1. Napunite ladicu dopola vodom. 2. Dodajte malo kuhinjskog deterdženta.	2 1/2 čaše vode 3 čajne žličice	3 čaše vode 1/4 čaše
2	Ostavite da se namače 30 minuta.	Ostavite da se namače 30 minuta. (Ako koristite limunski sok kao otopinu za odstranjivanje kamenca, potrebno je dulje namakati.)	
3	Isperite deterdžent ili otopinu za otklanjanje kamenca čistom vodom.		

HEPA FILTAR / DEZODORIRAJUĆI FILTAR

Uklonite prašinu s HEPA filtra i dezodorirajućeg filtra.

OPREZ

- Nemojte prati filtre. Nemojte izlagati izravnom sunčevom svjetlu.

HEPA FILTAR

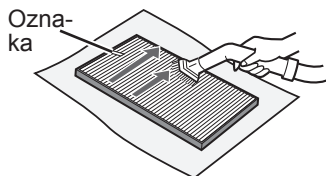

Održavajte samo površinu na kojoj se nalazi oznaka. Nemojte čistiti suprotnu stranu. Filtar je osjetljiv, stoga budite pažljivi i nemojte ga snažno pritiskati.

DEZODORIRAJUĆI FILTAR

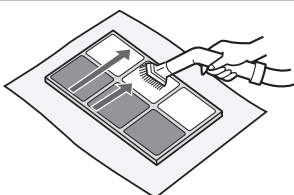

Objе površine mogu se održavati. Filtar se može oštetiti ako se presnažno pritisne, stoga budite pažljivi.

Neki mirisi i čestice koje filtri upiju mogu se s vremenom razgraditi i rezultirati dodatnim mirisima. Ovisno o okruženju upotrebe, osobito ako se proizvod koristi u ekstremnim okruženjima (značajno zahtjevnijima od uvjeta uobičajene kućne upotrebe), taj miris može postati intenzivan brže nego što očekujete.

U tim slučajevima, ili ako uređaj ne uklanja prašinu ni nakon održavanja, zamijenite filtari.

Postavljanje plova i ploče ladice

Ploča ladice

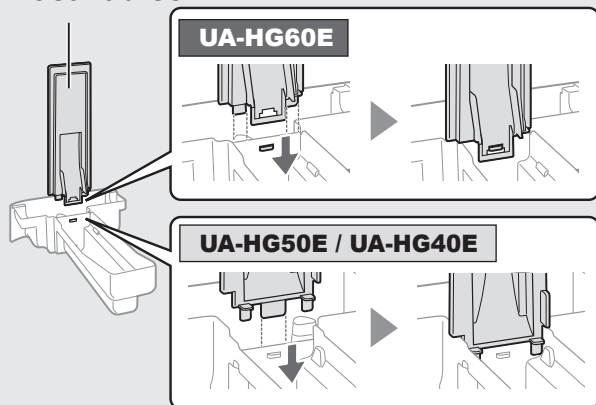

Plovak

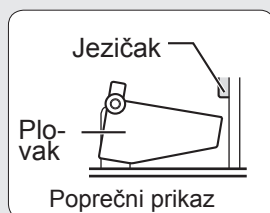

1. Umetnite plovak ispod ovog jezička.

2. Umetnite jezičak na plovku u otvor.

3. Umetnite jezičak na drugoj strani plovka u otvor.

ZAMJENA FILTRA

VIJEK TRAJANJA FILTARA

Vijek trajanja filtra ovisi o uvjetima u prostoriji, načinu upotrebe i položaju uređaja.

Vijek trajanja HEPA filtra i dezodorirajućeg filtra te preporuke o zamjeni temelje se na pročišćavanju prostorije u kojoj se puši 5 cigareta dnevno, pri čemu se učinkovitost prikupljanja prašine i otklanjanja mirisa upola smanji u odnosu na novi filtari.

Preporučujemo češću zamjenu filtra ako se proizvod koristi u značajno zahtjevnijim uvjetima od onih u uobičajenom kućanstvu.

- HEPA filtari Oko 10 godina nakon otvaranja
- Dezodorirajući filtari Oko 10 godina nakon otvaranja
- Filtari ovlaživača Oko 10 godina nakon otvaranja

Model zamjenskog filtra

Za kupnju zamjenskog filtra obratite se dobavljaču.

Zamjenski filtari	UA-HG60E	UA-HG50E	UA-HG40E
HEPA filtari (1 jedinica)	UZ-HD6HF	UZ-HD4HF	UZ-HD4HF
Dezodorirajući filtari (1 jedinica)	UZ-HG6DF	UZ-HG4DF	UZ-HG4DF
Filtari ovlaživača (1 jedinica)	UZ-HG6MF	UZ-HG6MF	UZ-HG6MF

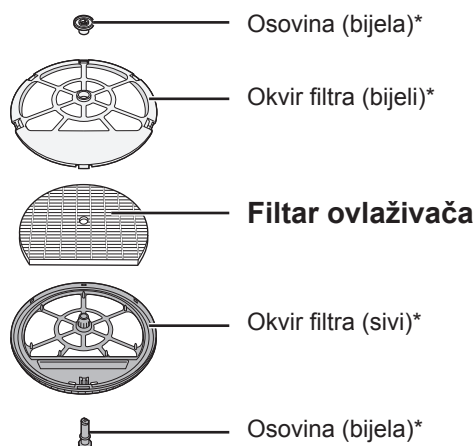

*Nemojte odbacivati ove dijelove.

Odlaganje filtra

Iskorištene filtre odložite sukladno lokalnim zakonima i propisima.

Materijal HEPA filtra:

- Filtari: Polipropilen
- Okviri: Polietilen

Materijal dezodorirajućeg filtra:

- Filtari: Papir
- Okviri: ABS smola

Materijal filtra ovlaživača:



- Filtari: Poliesteri, umjetna svila

OTKLANJANJE POTEŠKOĆA

Prije nego što se obratite servisu, pregledajte tablicu Otklanjanje poteškoća u nastavku jer uređaj možda nije neispravan.

SIMPTOM	RJEŠENJE (sljedeće nije uzrokovano kvarovima)
Mirisi i dim ostaju prisutni.	<ul style="list-style-type: none"> Provjerite filtre. Očistite ili zamijenite filtre ako se čine prljavi. (Ref. HR-15)
Monitor čistoće svijetli plavo iako zrak nije čist.	<ul style="list-style-type: none"> Zrak je možda bio zagađen kada ste uključili uređaj u utičnicu. Iskopčajte uređaj iz napajanja, pričekajte minutu i ponovo priključite uređaj u utičnicu.
Indikacijska lampica monitora čistoće svijetli narančasto ili crveno iako je zrak čist.	<ul style="list-style-type: none"> Na rad senzora utječe ako su otvori senzora prljavi ili začepljeni. Lagano očistite senzorski filter ili stražnju ploču. (Ref. HR-13).
Iz uređaja se čuju klikovi ili kuckanje.	<ul style="list-style-type: none"> Klikovi ili kuckanje mogu se čuti kad uređaj stvara ione.
Zrak koji uređaj ispušta ima miris.	<ul style="list-style-type: none"> Provjerite jesu li filtri prljavi. Očistite ili zamijenite filtre. (Ref. HR-13, HR-14, HR-15) Koristite samo svježvu vodu iz slavine. Voda iz drugih izvora može uzrokovati nastajanje plijesni, gljivica ili bakterija.
Uređaj ne radi dok je u zraku prisutan dim cigareta.	<ul style="list-style-type: none"> Provjerite nije li uređaj postavljen na mjestu na kojem senzor teško može detektirati dim cigarete. Provjerite jesu li otvori senzora prašine blokirani ili začepljeni. Ako jesu, lagano očistite stražnju ploču. (Ref. HR-13)
Uključuje se indikacijska lampica za RESETIRANJE FILTRA.	<ul style="list-style-type: none"> Nakon radova na održavanju ili zamjene filtera priključite kabel napajanja u utičnicu i pritisnite tipku za resetiranje filtra. (Ref. HR-13)
Prednji zaslon je isključen.	<ul style="list-style-type: none"> Kada je kontrola svjetala postavljena na „Automatski“, svjetlo se automatski isključuje kada je prostorija tamna. Također, kada je kontrola svjetala postavljena na „Turn off“, svjetlo se automatski isključuje. Ako ne želite da se svjetlo isključuje, postavite kontrolu svjetala na postavku „Darker“ (Tamnije). (Ref. HR-11)
Lampica ovlaživača na prednjem zaslonu ne uključuje se kada je spremnik prazan.	<ul style="list-style-type: none"> Postignuta je odgovarajuća vlažnost prostorije i ovlaživanje je prekinuto. Provjerite je li prljav plovak od stiropora. Očistite ladicu ovlaživača. Provjerite je li uređaj postavljen na ravnu površinu. (Ref. HR-14)
Ne smanjuje se razina vode u spremniku ili se smanjuje polako.	<ul style="list-style-type: none"> Provjerite jesu li pravilno postavljeni ladicu ovlaživača i spremnik vode. Provjerite filter ovlaživača. (Ref. HR-14) Ako je filter prljav, očistite ga ili zamijenite. (Ref. HR-15)
Monitor čistoće često mijenja boju.	<ul style="list-style-type: none"> Monitor čistoće automatski mijenja boju kada senzor prašine detektira nečistoće, a senzor mirisa* zagađenje zraka. Ako želite, možete promijeniti osjetljivost senzora. (Ref. HR-11,HR-12) (*UA-HG60E / UA-HG50E)
Pokazivač vlažnosti ugrađen u uređaj i drugi higrometar u prostoriji ne pokazuju isti podatak.	<ul style="list-style-type: none"> Dijelovi iste prostorije različite su vlažnosti. Različiti su parametri mjerenja senzora. Ako je na monitoru prikazana snaga (W) ili temperatura, promijenite prikaz pritiskom gumba za odabir prikaza. (Ref. HR-10)
Svjetlo jedinice PM2.5 ne odgovara vremenskoj prognozi ili drugim lokalnim PM2.5 podacima.	<ul style="list-style-type: none"> Vanjski i zatvoreni prostori te kućno okruženje (intenzitet prometa u okolini, različiti broj katova itd.) mogu uzrokovati očitavanja koja se razlikuju od lokalnih PM2.5 podataka.
Treperi "°C"	<ul style="list-style-type: none"> Prostorija je prikladna za preživljavanje virusa zbog niske temperature. Preporučujemo da povišite temperaturu pomoću grijalica. (Ref. HR-9) Visoka temperatura i vlažnost prostorije. Preporučujemo da popijete malo vode ili snizite temperaturu u prostoriji. (Ref. HR-10)

PRIKAZ POGREŠKE Ako se pogreška ponovo pojavi, obratite se servisu za Sharp.

DIGITALNA INDIKACIJA	RJEŠENJE
	Provjerite jesu li pravilno postavljeni filter i ladicu ovlaživača, a zatim ponovo uključite napajanje.
	Iskopčajte uređaj iz napajanja, pričekajte minutu i ponovo priključite uređaj u utičnicu.

SPECIFIKACIJE

Model		UA-HG60E			UA-HG50E			UA-HG40E		
Napajanje		220-240 V 50-60 Hz								
Podešavanje brzine ventilatora		MAKS.	SRED-NJE	NISKO	MAKS.	SRED-NJE	NISKO	MAKS.	SRED-NJE	NISKO
ČIST ZRAK	Brzina ventilatora (m ³ /sat)	408	240	72	306	180	60	240	120	60
	Nazivna snaga (W)	72	38	5,0	53	26	5,0	31	12	5,0
	Razina buke (dBA)	53	48	24	52	47	19	46	40	19
ČIST ZRAK I OVLAŽIVANJE	Brzina ventilatora (m ³ /sat)	342	240	72	240	120	60	210	120	60
	Nazivna snaga (W)	55	40	6,5	33	14	6,5	24	14	6,5
	Razina buke (dBA)	49	48	24	46	40	20	43	40	20
	Ovlaživanje (ml/sat) *1	630	470	200	450	300	150	400	300	150
Preporučena veličina prostorije (m ²) *2		~50			~38			~28		
Preporučena veličina prostorije za upotrebu Plasmacluster iona velike gustoće (m ²) *3		~35			~28			~21		
Kapacitet spremnika vode (L)		3,0			2,5			2,5		
Senzori		Prašina (osjetljivo) / Mirisi / Svjetlo / Temperatura i vlažnost / Kretanje						Prašina (osjetljivo) / Svjetlo / Temperatura i vlažnost		
Duljina kabela (m)		2,0								
Dimenzije (mm)		370 (Š) × 293 (D) × 660 (V)			345 (Š) × 262 (D) × 631 (V)			345 (Š) × 262 (D) × 631 (V)		
Masa (kg)		10,5			9,2			9,2		

- *1 • Intenzitet ovlaživanja mijenja se sukladno unutarnjoj i vanjskoj temperaturi te vlažnosti.
 Intenzitet ovlaživanja povećava se s povećanjem temperature ili sa smanjenjem vlažnosti.
 Intenzitet ovlaživanja smanjuje se sa smanjenjem temperature ili s povećanjem vlažnosti.
 • Uvjeti mjerenja: 20°C, 30% vlažnosti (JEM1426)
- *2 • Preporučena veličina prostorije prikladna je za upotrebu uređaja uz maksimalnu brzinu ventilatora.
 • Preporučena veličina prostorije je prostor u kojem se određena količina čestica prašine može ukloniti za 30 minuta.
- *3 • Veličina prostorije u kojoj se može izmjeriti približno 7.000 iona po kubnom centimetru u središtu prostorije (na visini od približno 1,2 metra od poda) kada je proizvod postavljen pokraj zida i radi na srednjim postavkama.

Napajanje u stanju pripravnosti

Za održavanje električnih krugova dok je utikač priključen u zidnu utičnicu, ovaj proizvod troši oko 1,2 W električne struje u stanju pripravnosti.
 Radi uštede energije iskopčajte kabel napajanja dok uređaj nije u upotrebi.



Pažnja: Proizvod je označen ovim simbolom. To znači da se rabljeni električni i elektronički proizvodi ne smiju miješati s komunalnim otpadom. Za ove je proizvode predviđen sustav zasebnog prikupljanja.

A. Informacije o odlaganju za korisnike (privatna kućanstva)

1. U Europskoj uniji

OVAJ UREĐAJ NEMOJTE ODLAGATI U KOŠ ZA SMEĆE ILI S KOMUNALNIM OTPADOM I NEMOJTE GA SPALJIVATI!

Rabljenu električnu i elektroničku opremu potrebno je odlagati i reciklirati ODVOJENO, sukladno lokalnim zakonima.

Zasebno prikupljanje omogućuje ekološko zbrinjavanje, recikliranje materijala i smanjivanje ukupne količine otpada. NEPRAVILNO ODLAGANJE može biti štetno po ljudsko zdravlje i okoliš zbog određenih tvari! RABLJENU OPREMU predajte na lokalnom sabirnom mjestu ili u reciklažnom dvorištu.

Ako imate nedoumica u vezi odlaganja, za informacije o pravilnom odlaganju obratite se lokalnim nadležnim tijelima ili dobavljaču.

SAMO ZA KORISNIKE U EUROPSKOJ UNIJI I NEKIM DRUGIM DRŽAVAMA, NPR. NORVEŠKOJ I ŠVICARSKOJ. Zakonski ste obvezni sudjelovati u zasebnom prikupljanju i recikliranju.

Prethodno prikazan simbol pojavljuje se na električnoj i elektroničkoj opremi (ili ambalaži) kako bi korisnike podsjetio na ovu obvezu.

Korisnici iz PRIVATNIH KUĆANSTAVA obvezni su koristiti postojeća odlagališta rabljene opreme. Odlaganje na takvim mjestima je besplatno.

Ako se oprema koristila u POSLOVNE SVRHE, obratite se svom SHARP dobavljaču koji će vam pružiti informacije o preuzimanju rabljene opreme. Takvo preuzimanje može se dodatno naplaćivati. Maleni uređaji (i male količine) mogu se odlagati na lokalnim odlagalištima. Za Španjolsku: Obratite se nadležnim tijelima ili odlagalištima za preuzimanje vaših rabljenih proizvoda.

2. U drugim državama izvan EU

Ako želite odbaciti ovaj proizvod, za informacije o pravilnom odlaganju obratite se lokalnim nadležnim tijelima.

Za Švicarsku: Rabljenu električnu ili elektroničku opremu možete besplatno vratiti dobavljaču, čak i ako ne kupujete novi proizvod. Ostala odlagališta navedena su na stranicama www.swico.ch ili www.sens.ch.

B. Informacije o odlaganju za poslovne korisnike.

1. U Europskoj uniji

Ako se proizvod koristi u poslovne svrhe ili ako ga želite odbaciti:

Obratite se svom SHARP dobavljaču koji će vam pružiti informacije o preuzimanju proizvoda.

Takvo preuzimanje i recikliranje može se dodatno naplaćivati.

Maleni proizvodi (i male količine) mogu se odlagati na lokalnim odlagalištima.

Za Španjolsku: Obratite se nadležnim tijelima ili odlagalištima za preuzimanje vaših rabljenih proizvoda.

2. U drugim državama izvan EU

Ako želite odbaciti ovaj proizvod, za informacije o pravilnom odlaganju obratite se lokalnim nadležnim tijelima.

SHARP®

UA-HG60E

UA-HG50E

UA-HG40E



HIGH-DENSITY 7000 *

„Plasmacluster“ i „Device of a cluster of grapes“ su zaštitni znaci Sharp Corporation.



Tip koji sam stoji

ČISTAČ VAZDUHA
sa funkcijom povećanja vlažnosti
UPUTSTVO ZA RUKOVANJE

SRPSKI

* Broj u ovoj tehnološkoj oznaci ukazuje na prosečan broj jona dostavljenih kroz vazduh od 1 cm³, što se meri oko centra sobe uz „plasmacluster 7000 visoke gustine“ primenljiv za područje poda (pri 1,2 m visine iznad poda) kada se proizvod stavi blizu zida pri MED podešavanju režima.

FUNKCIJE

Jedinstvena kombinacija tehnologija tretiranja vazduha
Trostruki sistem filtracije + Plasmacluster + Vlažnost

HVATA PRAŠINU

Pred-filter hvata prašinu veću od otprilike 240 mikro čestica.

SMANJUJE MIRISE

Filter za miris upija štetne gasove*1 i mnoge uobičajene kućne mirise.

SMANJUJE SITNU PRAŠINU, POLEN I BUĐ*2

HEPA filter hvata 99,97% čestica koje su 0,3 mikrona male.

OSVEŽAVA

Emitujući ravnotežu pozitivnih i negativnih jona, plasmacluster tretman vazduha je prirodan proces.

VLAŽI

Kontroliše vlažnost tako što oseća temperaturu i vlažnost automatski.

*1: VOC, NOx, SOx. Učinak mirisa za jednu komponentu mirisa supstance u 1m³ testnom rezervoaru može da se razlikuje od učinka mirisa u pravoj upotrebi.

*2: Kada vazduh cirkuliše kroz filter sistema.

Tehnologija senzora neprekidno kontroliše kvalitet vazduha i uslove sobe i automatski prilagođava rukovanje.

INTELIGENTAN REŽIM

(UA-HG60E / UA-HG50E)

6 senzora oseća
7 faktora i tačno
kontrolišu automatsku
radnju.



INTELLIGENT
MODE

7 detekcija od 6 senzora

SENZOR	DETEKCIJA
Prašina (osetljivo)	PM2.5 (određena materija manja od 2,5 mikrona), itd.
	Dim od duvana, kućna prašina (prljavština, ostaci glodara, spore buđi, polen)
Miris	Duvan, kozmetika, alkohol, sprej i drugi mirisi
Temperatura	Sobna temperatura
Vlažnost	Vlažnost u sobi
Svetlo	Svetlina u sobi
Pokret*3	Kretanje osoba ili ljubimaca

*3: Oseća samo kada je inteligentan režim na snazi.

Kada je osoba ili kućni ljubimac u senzornom području*4

(*4: Ref. SR-5)

- Kada ima malo pokretanja osobe ili kućnog ljubimca (primer: kada se spava), automatski se prebacuje na tih protok vazduha.
- Kada je soba mračna, prednji prikaz, monitor za čistoću i LED izlaz vazduha se isključuju automatski.

Kada nema kretanja u senzornom području

- Prednji prikaz, monitor za čistoću i LED izlaz vazduha se isključuju, vlažnost se zaustavlja i jedinica se prebacuje na minimalni tok vazduha da bi se sačuvala potrošnja napajanja.
- Kada je vlažnost vazduha preko 80% a soba je svetla, jonski plasmacluster emituje jak protok vazduha.

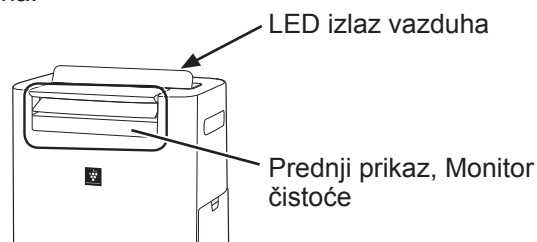

NAPOMENA

- Kada ste u inteligentnom režimu možete manuelno da prebacite vlažnost na UKLJUČENO ili ISKLJUČENO (Ref. SR-8)
- Prednji prikaz i LED izlaz vazduha se automatski UKLJUČUJU ili ISKLJUČUJU na osnovu svetline sobe. (Kada je kontrola svetla podešena na „automatski“. Ref. SR-11)
- Kada senzor pokreta oseća da niko nije bio u sobi određeni vremenski period zaključuje da u sobi nema nikoga.
- Možete da promenite svetlinu prikaza / monitora, osetljivost senzora i podešavanja kretanja senzora za vreme pokreta. (Ref. SR-11, SR-12)
- Senzor za pokret može da oseti pokret koji ne uključuje osobu ili kućnog ljubimca. (zavesa koja se njiše itd.)

Molimo da pročitate pre nego što rukujete vašim novim čistačem vazduha

Čistač vazduha uvlači vazduh u prostoriju putem dovoda vazduha, cirkuliše ga putem pred-filtera, filtera za miris i HEPA filtera unutar glavne jedinice a zatim ga pušta putem izlaza za vazduh. HEPA filter može da ukloni 99,97% čestica prašine koje su male 0,3 mikrona koje prolaze kroz filter i takođe pomaže da se mirisi apsorbuju. Filter za miris postepeno apsorbuje mirise kako prođu kroz filter.

Neki mirisi apsorbovani od strane filtera će se raspršiti tokom vremena, izazivajući dodatni miris. U zavisnosti od uslova korišćenja i naročito ako se glavna jedinica koristi u okolini koja je znatno opasnija od normalnog domaćinstva, ovi mirisi mogu da postanu primetni pre nego što se očekuje. Ako ovi mirisi budu prisutni, zaminite filtere. (Ref. SR-15)

Kada se minerali iz vode sa slavine zalepe za filter i postanu tvrdi ili beli, oni apsorbuju mirise u sobi koji mogu da izazovu emisiju neprijatnih mirisa kada je filter vlažnosti suv. (Razlikuje se u zavisnosti od kvaliteta vode i drugih faktora u okolini)

Ako se ovo desi, izvršite održavanje filtera vlažnosti. (Ref. SR-14)

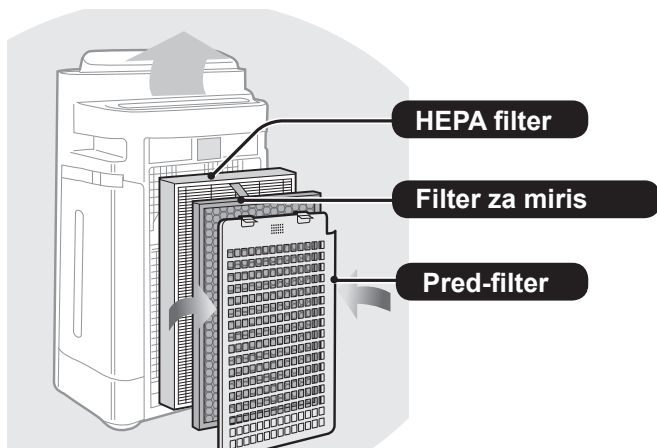

NAPOMENA

- Čistač vazduha je dizajniran da ukloni prašinu koja se nalazi u vazduhu i mirise.
- Čistač vazduha nije dizajniran da ukloni štetne gasove kao što su ugljeni monoksid koji postoji u dimu od cigarete.
- Čistač vazduha možda neće skroz ukloniti miris ako je izvor mirisa još uvek prisutan.

SADRŽAJ

VAŽNA BEZBEDNOSNA UPUTSTVA SR-3

- UPOZORENJE
- NAPOMENA
- MERE OPREZA U VEZI SA RADJAMA
- UPUTSTVA ZA INSTALACIJU
- VODIČI ZA FILTER

NAZIVI DELOVA SR-5

- PREDNJA STRANA
- ZADNJA STRANA
- PANEL ZA RUKOVANJE
- PREDNJI PRIKAZ

PRIPREMA SR-7

- INSTALACIJA FILTERA

RUKOVANJE SR-7

- POČETAK / ZAUSTAVLJANJE
- ČISTI JONSKI REŽIM TUŠIRANJA
- INTELIGENTAN REŽIM (UA-HG60E / UA-HG50E)
- AUTOMATSKI REŽIM (UA-HG40E)
- REŽIM TAČKE JONSKOG PLASMACLUSTER-a
- BIRANJE REŽIMA
- ZAKLJUČAVANJE ZA DECU
- PODEŠAVANJE VLAŽNOSTI (PONOVO PUNJENJE REZERVOARA ZA VODU)
- UKLJUČEN TAJMER
- ISKLJUČEN TAJMER
- IZBOR PRIKAZA
- JONSKI PLASMACLUSTER UKLJUČEN / ISKLJUČEN
- FUNKCIJA PATROLIRANJA
- KAKO PROMENITI RAZNA PODEŠAVANJA

BRIGA I ODRŽAVANJE SR-13

- INDIKATOR FILTERA
- INDEKS O BRIZI
- REZERVOAR ZA VODU
- JEDINICA / ZADNJI PANEL
- FILTER ZA VLAŽNOSTI TACNA
- HEPA FILTER / FILTER ZA MIRIS
- ZAMENA FILTERA

REŠAVANJE PROBLEMA SR-16

SPECIFIKACIJE SR-17

Zahvaljujemo vam se na kupovini SHARP čistača vazduha. Molimo vas da pažljivo pročitate ovo uputstvo pre nego što koristite čistač vazduha.

Nakon čitanja, držite uputstvo na odgovarajućoj lokaciji za buduću referencu.

VAŽNE BEZBEDNOSNE NAPOMENE

Uvek sledite osnovne mere predostrožnosti kada koristite električne uređaje, uključujući sledeće:

UPOZORENJE – Uvek vodite računa o sledećem kako biste smanjili rizik od strujnog udara, požara ili povrede:

- Pročitajte sva uputstva pre korišćenja jedinice.
- Koristite samo 220-240 izlaz za napajanje.
- **Ovaj uređaj mogu da koriste deca od 8 godina i više i osobe sa smanjenim fizičkim, senzornim ili mentalnim mogućnostima ili nedostatkom iskustva i znanja ako se nadgledaju ili dobiju uputstva u vezi sa korišćenjem uređaja na bezbedan način i ukoliko razumeju opasnosti koje postoje. Deca ne treba da se igraju sa uređajem. Čišćenje i korisničko održavanje ne treba da izvršavaju deca bez nadgledanja.**
- **Ako je glavni kabl oštećen, mora da se zameni od strane proizvođača, servisnog agenta, Sharp ovlašćenog servisnog centra ili slično kvalifikovanih osoba kako bi se izbegla opasnost.**
- **Postarajte se da uklonite kabl kada puniti vodeni rezervoar, pre nego što izvršite održavanje, kada uklanjate i kačite i menjate filter i kada ga ne koristite duže vreme. Ako to ne uradite može da dođe do kratkog spoja koji dovodi do strujnog udara ili požara.**
- Ne koristite jedinicu ako je kabl za napajanje ili utičnica oštećena ili ako je povezivanje na izlaz na zidu olabavljen.
- Periodično uklanjajte prašinu iz utičnice.
- Ne ubacujte prste ili strana tela u ulaz za vazduh ili izlaz za vazduh.
- Kada uklanjate utikač za napajanje, uvek držite utikač i nikada ne vucite za kabl. Nepoštovanje ovoga može da izazove kratak spoj koji dovodi do strujnog udara ili požara.
- Kada uklanjate jedinicu, nemojte da oštetite kabl za napajanje sa točkićem. Nepoštovanje toga može da izazove strujni udar, nagomilavanje temperature ili požar.
- Vodite računa da ne oštetite glavni kabl, može doći do strujnog udara, nagomilane toplote ili požara.
- Ne uklanjajte utikač kada su vam ruke mokre.

- Ne stavljajte jedinicu blizu uređaja za gas ili kamina.
- Samo Sharp ovlašćeni servisni centar treba da servisira osveživač vazduha. Kontaktirajte najbliži servisni centar za bilo koje probleme, prilagođavanja ili opravke.
- Ne rukujte glavnom jedinicom u sobama gde su aerosol insekticidi. Ne rukujte glavnom jedinicom u sobama gde ima uljanih ostataka, mirisa, varnica od zapaljenih cigareta ili hemijskih isparivanja u vazduhu. Ne rukujte glavnom jedinicom na mestima gde može da bude mokra, kao što je kupatilo.
- Budite oprezni kada čistite glavnu jedinicu. Jaki korozivni čistači mogu da oštete spoljašnjost.
- Kada nosite glavnu jedinicu, prvo uklonite rezervoar za vodu i tacnu za poboljšanje vlažnosti a zatim držite glavnu jedinicu za ručke sa oba kraja.
- Ne pijte vodu u tacni za poboljšanje vlažnosti ili rezervoaru za vodu.
- Ne izlažite glavnu jedinicu vodi. Ako to uradite može da dođe do kratkog spoja ili strujnog udara.
- Svakodnevno menjajte vodu u rezervoaru za vodu sa svežom vodom iz česme i redovno čistite rezervoar za vodu i tacnu za vlažnost (pogledajte SR-8, SR-13, SR-14). Kada se jedinica ne koristi, uklonite vodu u rezervoaru za vodu i tacni za poboljšanje vlažnosti. Ako ostavite vodu u rezervoaru za vodu ili tacni vlažnosti to može da izazove buđ, bakterije i loše mirise.
U retkim slučajevima, takve bakterije mogu da budu opasnost po zdravlje.

NAPOMENA – Šta uraditi ako jedinica utiče na radio ili TV prijemnik

Ako čistač vazduha utiče na radio ili televizijski prijem, probajte jednu ili više mera:

- Prilagodite ili pomerite prijemnu antenu.
- Povećajte razdaljinu između jedinice i radio ili TV-a.
- Povežite opremu na izlaz kola koji se razlikuje od onog na koji je radio ili TV prijemnik povezan.
- Posavetujte se sa prodavcem ili kvalifikovanim radio ili TV tehničarem.

MERE OPREZA U VEZI SA RUKOVANJEM

- Ne blokirajte ulaz vazduha ili izlaz vazduha.
- Ne stavljajte glavnu jedinicu u blizini ili na vruće objekte, kao što su peći ili grejači, ili tamo gde može da dođe u kontakt sa parom.
- Uvek rukujte jedinicom u uspravnom položaju.
- Kada pomerate jedinicu, koristite ručke na obe strane.
Ne pomerajte jedinicu kada radi.
- Ako se glavna jedinica nalazi na podu koji lako može da se ošteti, na neravnoj površini ili debelom tepihu, podignite je kada je pomerate.
- Kada pomerate jedinicu točkicama, pomerajte je sporo i u horizontalnom smeru.
- sključite jedinicu i uklonite rezervoar sa vodom pre pomeranja, postarajte se da ne upetljate prste.
- Ne rukujte glavnom jedinicom bez filtera, rezervoara za vodu i tacne za povećanje vlažnosti koje su pravilno instalirane.
- Ne perite i ne koristite ponovo HEPA filter i filter sa mirisom. Ako to uradite to neće poboljšati učinak filtera i takođe može da izazove strujni udar ili greške pri rukovanju.
- Očistite unutrašnjost samo mekom krpom. Ne koristite nestabilne tečnosti ili deterdžente.
Jedinica je možda oštećena ili napukla zbog razređivača za boje od benzena ili praša za poliranje. Pored toga, senzori mogu da ne rade zbog toga.
- Frekvencija održavanja smanjenja kamenca će zavisiti od tvrdoće i nečistoće vode koju koristite; što je tvrđa voda to će češće biti potrebno smanjenje kamenca.
- Držite jedinicu dalje od vode.
- Kada ponovo puniti rezervoar sa vodom, postarajte se da voda ne curi iz rezervoara za vodu.
- Postarajte se da obrišete višak vode na spoljašnjosti rezervoara sa vodom.
- Ne koristite vruću vodu (40 °C ili više), hemijske rastvore, aromatične supstance, prljavu vodu ili druge štetne supstance. To može da deformiše jedinicu ili da izazove štetu.
- Koristite samo svežu vodu iz česme. Korišćenje drugih izvora vode rizikuje da dođe do pojave buđi, gljivica ili bakterija.
- Ne drmajte rezervoar sa vodom držeći ručku za nošenje.

- Ne uklanjajte filter za povećanje vlažnosti sa okvira filtera osim kada ga menjate.
- Izbegavajte da prosipate vodu kada uklanjate ili čistite tacnu za povećanje vlažnosti.
- Ne uklanjajte plovak.
Ako otpadne, pogledajte SR-15.
- Ne koristite deterdžente za održavanje tacne za vlažnost i poklopca.
Ako izazove deformaciju, mrlje, napukline (curenje vode).
- Ne gulite zadnji panel u toku održavanja.

UPUTSTVA ZA INSTALACIJU

- Izbegavajte lokacije gde su senzori izloženi direktnom vetru.
To može da izazove da jedinica ne funkcioniše.
- Izbegavajte lokacije gde nameštaj, materijal ili drugi objekti mogu da dođu u kontakt sa jedinicom i da utiču na unos ili ispušt vazduha.
- Izbegavajte lokacije gde je jedinica izložena kondenzaciji ili drastičnim promenama u temperaturi. Odgovarajuća sobna temperatura je između 0 – 35 °C.
- Stavite jedinicu na polugu i stabilnu površinu sa dovoljno vazdušne cirkulacije. Kada postavljate težak tepih, jedinica može malo da vibrira. Postavite jedinicu na ravnu površinu da biste izbegli curenje vode iz rezervoara za vodu i tacne za vlažnost.
- Izbegavajte lokacije koje generišu masnoću ili uljani dim.
To može da izazove da spoljašnjost jedinice pukne a da senzori ne rade.
- Mogućnost prikupljanja prašine glavne jedinice je na snazi kada je glavna jedinica 3 cm od zida, zidovi u okolini i pod mogu da budu prljavi. Molimo da postavite glavnu jedinicu na razdaljinu od zida. Zid direktno iza izlaza vazduha može da se uprlja tokom vremena. Kada koristite glavnu jedinicu produženi vremenski period na istoj lokaciji, periodično čistite zidove blizu nje.

VODIČI ZA FILTER

- Sledite uputstva u ovom uputstvu za pravilnu brigu o filteru i održavanju. (Ref. SR-13, SR-14, SR-15)

NAZIVI DELOVA

PREDNJI

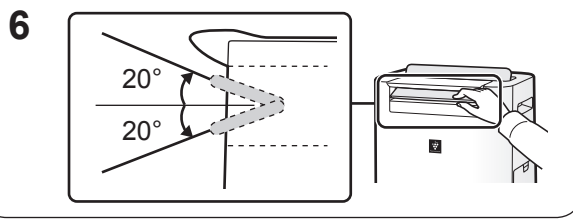
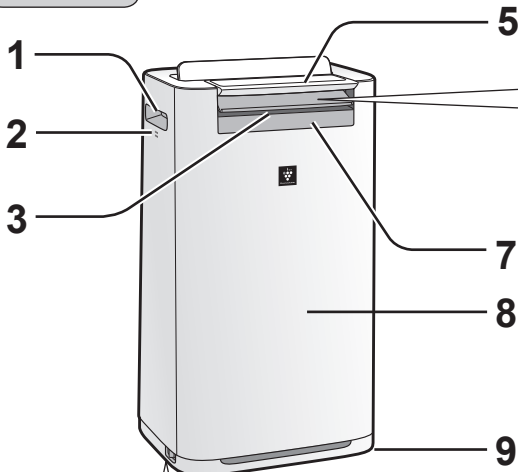

4 Za zaključavanje zaustavljača točkića (desno i levo)



1	Ručka (2 lokacije)
2	Senzor (interni) Temperatura / Vlažnost / Miris* (*UA-HG60E / UA-HG50E)
3	Izlaz za vazduh (Prednji)
4	Zaustavljač točkića (Desni i levi)
5	Panel za rukovanje
6	Prednja poluga (Prilagodljiva)
7	Prednji prikaz
8	Jedinica
9	Točkić (4 lokacije)

ZADNJE

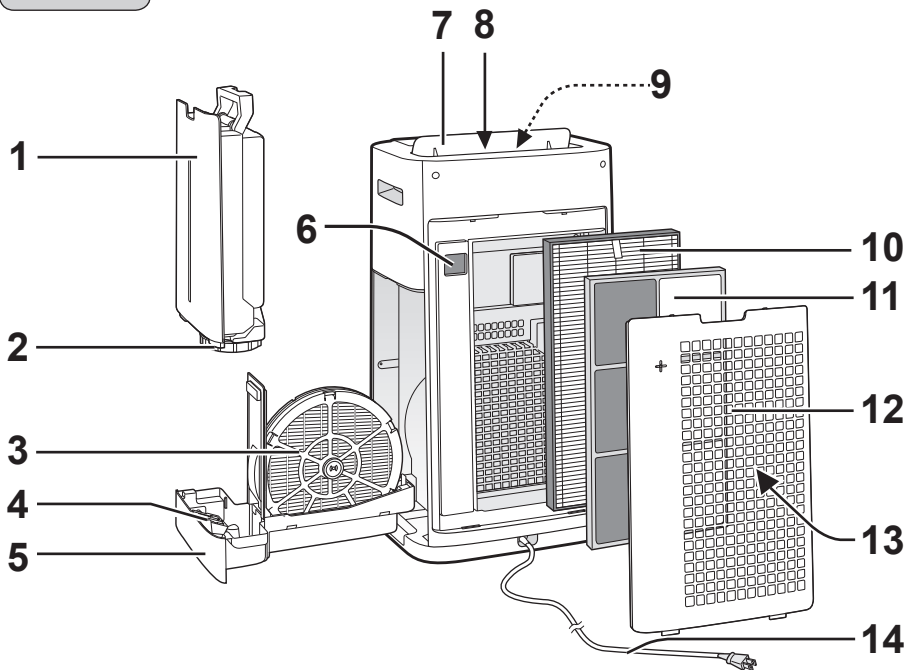

(Oblik utičnice zavisi od zemlje.)

1	Rezervoar za vodu	7	Zadnja poluga
2	Poklopac rezervoara	8	Vazdušni izlaz (pozadina)
3	Filter za poboljšanje vlažnosti	9	LED izlaz vazduha (beo)
4	Plovak	10	HEPA filter
5	Tacna za poboljšanje vlažnosti	11	Filter za miris
6	Prašina (osetljivo) Senzor / Filter senzora	12	Zadnji panel (pred-filter)
		13	Vazdušni ulaz
		14	Kabl za napajanje / utičnica

Opseg detekcije

Senzor svetla

Ne instalirajte jedinicu na sledeća mesta. Senzor svetla možda neće pravilno osetiti.

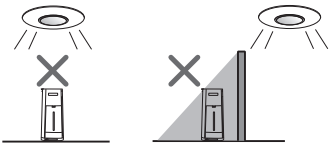

Direktno ispod svetla.

U senci

Senzor pokreta (UA-HG60E / UA-HG50E)

Senzorni raspon je u području prikazano ispod

Prednje

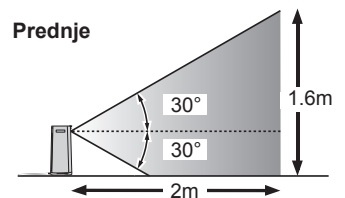

Desno i levo

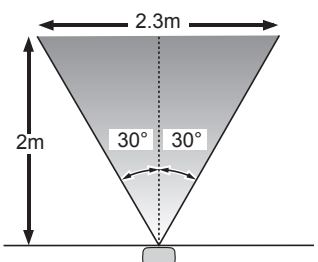

PANEL ZA RUKOVANJE

Pritisnite dugme sa „★“ za pokretanje.

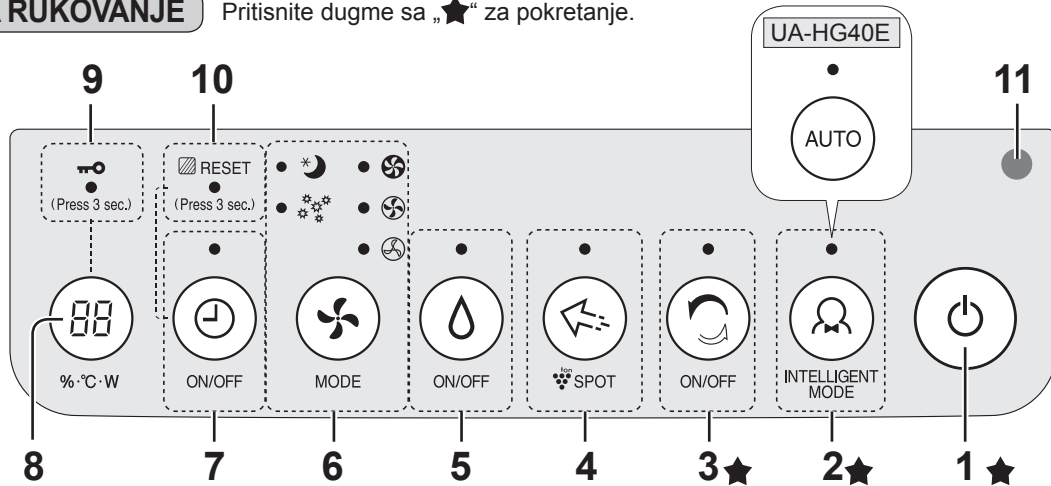

1	Dugme za UKLJUČIVANJE / ISKLJUČIVANJE	7	Dugme TAJMERA za UKLJUČIVANJE / ISKLJUČIVANJE, svetlo indikatora (belo) <Pritisnite 3 sek.> Dugme za PONOVRNO PODEŠAVANJE FILTERA
2	Dugme INTELIGENTAN REŽIM, svetlo indikatora (belo)	8	Dugme IZBOR PRIKAZA <Pritisnite 3 sek.> Dugme za ZAKLJUČAVANJE ZA DECU
3	Dugme ČISTO JONSKO TUŠIRANJE, svetlo indikatora (belo)	9	Svetlo indikatora za ZAKLJUČAVANJE ZA DECU (belo)
4	Jonski plasmacluster, SPOT dugme, Svetlo indikatora (belo)	10	Svetlo indikatora FILTERA PONOVRNOG PODEŠAVANJA (narandžasto)
5	Dugme UKLJUČENA / ISKLJUČENA vlažnost (belo)	11	Senzor svetla
6	Dugme REŽIMA, svetlo indikatora (belo)		

PREDNJI PRIKAZ

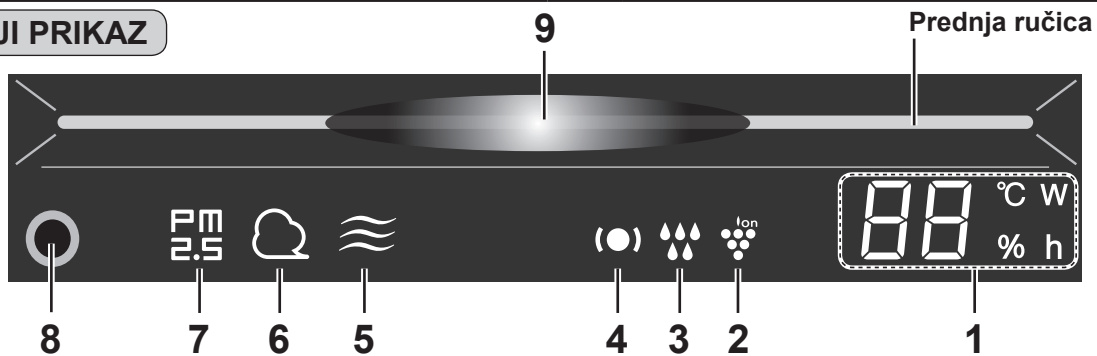

1	Vlažnost / Monitor temperature Ukazuje na nivo prosečne vlažnosti ili temperature u sobi. Podešavanje vlažnosti ne može da se prilagodi. Vlažnost 20% do 90% je prikazana. 20% ili manje 20% ← 55% → 90% 90% ili više Temperatura 0 °C do 50 °C ije prikazana. -1°C ili manje Lo °C ← 25 °C → Hi °C 50 °C ili više	4	Kontrolno svetlo (zeleno / narandžasto / crveno) (Ref.SR-9, SR-10)
	Monitor snage Ukazuje na snagu trenutne radnje. Tajmer monitora Ukazuje na vreme podešavanja ili preostalo vreme od tajmera UKLJUČENO/ISKLJUČENO.	5	Svetlo mirisa (belo) (UA-HG60E / UA-HG50E) Ukazuje da senzor za miris otkriva miris.
2	Svetlo jonskog plasmacluster-a (plavo)	6	Svetlo prašine (belo) Ukazuje na prašinu (osetljivo) Senzor otkriva običnu prašinu.
3	Svetlo vlažnosti Zeleno Vlažnost UKLJUČENA Isključeno Vlažnost ISKLJUČENA Crveno (blješti) Jedinici treba voda	7	PM2.5 svetlo (belo) Ukazuje na senzor prašine (osetljiv) koji otkriva mikroskopsku prašinu. (čestice manje od 2,5 mikrona)
		8	Senzor kretanja (UA-HG60E / UA-HG50E)
		9	Monitor za čišćenje Ukazuje na čistoću vazduha sobe na 7 nivoa sa promenama boje. Plavo Čisto ↔ Crveno Nečisto

PRIPREMA

Uvek se postarajte da uklonite utičnicu iz ulaza u zidu.



INSTALACIJA FILTERA

1 Uklonite zadnji panel.

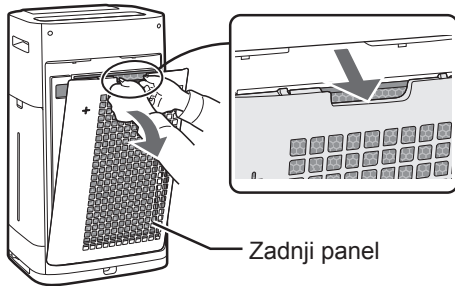

2 Uklonite plastičnu torbu sa svakog filtera.

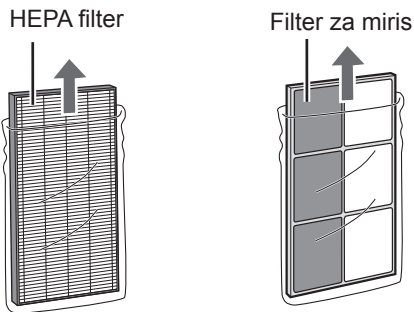

3 Instalirajte filtere u pravi redosled kao što je prikazano.

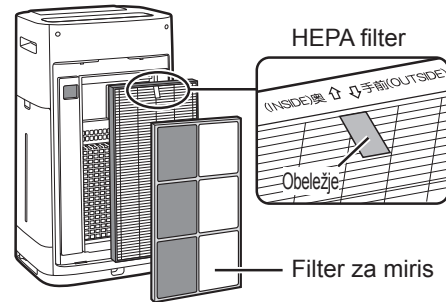

4 Instalirajte zadnji panel.

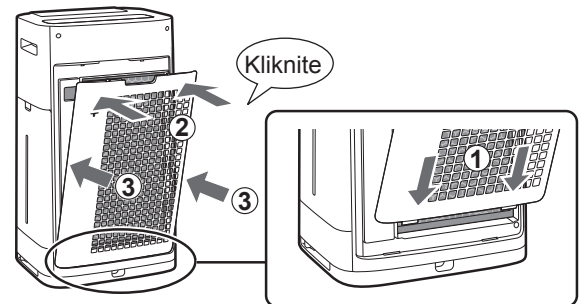

NAPOMENA

- Kada se zamenjuje filter, preporučuje se pisanje napomene o datumu početka korišćenja.

RUKOVANJE

POČETAK/ZAUSTAVLJANJE

POČETAK ZAUSTAVLJANJE

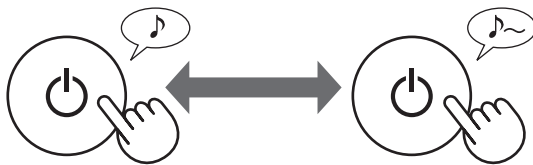

ČISTI JONSKI REŽIM TUŠIRANJA

Jedinica pušta jonski Plasmacluster sa jakim tokom vazduha i prikuplja prašinu dok smanjuje statički elektricitet na 10 minuta. Nakon toga, senzor osetljivosti PRAŠINE se automatski podešava na „VISOKO“ i brzo otkriva nečistoće i moćno čisti vazduh 50 minuta.



ON/OFF

NAPOMENA

- Kada se radnja završi nakon 60 minuta, jedinica će se vratiti u prethodni režim rukovanja. Može da promeni drugi režim u toku ovog režima.
- Jonski plasmacluster ne može da se „ISKLJUČI“. (Ref. SR-10)

INTELIGENTAN REŽIM (UA-HG60E / UA-HG50E)

Brzina ventilatora se automatski kontroliše u zavisnosti od 7 detekcija (Ref. SR-1)



INTELLIGENT
MODE

AUTOMATSKI REŽIM (UA-HG40E)

Brzina ventilatora se automatski kontroliše u zavisnosti od 5 detekcija. (PM2.5 / Uobičajena prašina / Temperatura / Vlažnost / Svetlo)

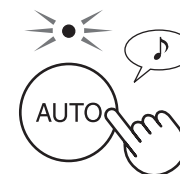

AUTO

NAPOMENA

- Prednji prikaz, monitor čišćenja i LED izlaz vazduha se automatski UKLJUČUJU i ISKLJUČUJU u zavisnosti od svetline sobe. (Kada je kontrola svetla podešena na „Automatski“. Ref. SR-11)

REŽIM TAČKE JONSKOG PLASMACLUSTERA

Koristite ovaj režim kada želite da uklonite miris koji se zalepio, bakterije i druge supstance sa odeće, kauča i zavesa.

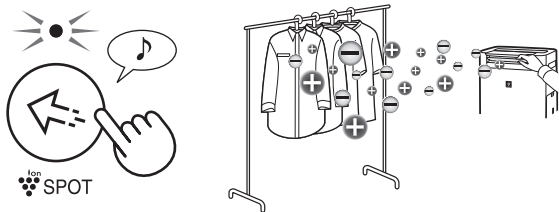

NAPOMENA

- Emituje jone plasmacluster-a visoke gustine samo u prednjem smeru.
- Pušta jači vazduh 8 sati. Kada se radnja završi, jedinica će se vratiti na prethodni režim rada.
- Jonski plasmacluster ne može da se „ISKLUČI“. (Ref. SR-10)

Manuelno prilagodite nižu polugu.

BIRANJE REŽIMA

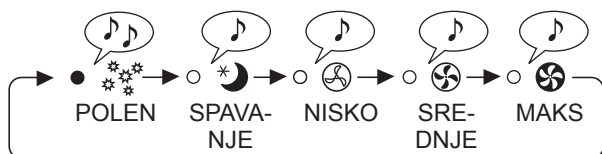
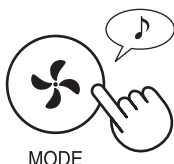

NAPOMENA

SPAVANJE

Jedinica će tiho raditi a brzina ventilatora se automatski prebacuje u zavisnosti od količine nečistoće u vazduhu. Prednji prikaz, monitor čistoće i LED izlaz za vazduh se automatski isključuju. (Kada je kontrola svetla podešena „automatski“. na Ref. SR-11)

POLEN

Osetljivost SENZORA PRAŠINE se automatski podešava na „VISOKO“ i brzo otkriva nečistoće kao što su prašina i polen i jako čisti vazduh.

ZAKLJUČAVANJE ZA DECU

Rad panela za rad će biti zaključan.

UKLJUČENO OTKAZIVANJE

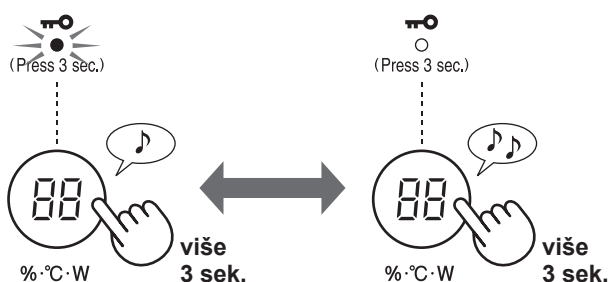

PODEŠAVANJE POBOLJŠANJA VLAŽNOSTI

PONOVO PUNJENJE REZERVOARA ZA VODU

1 Uklonite rezervoar za vodu.

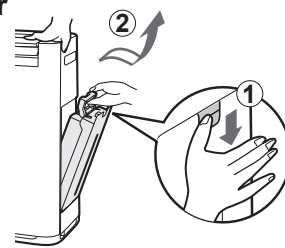

2 Napunite rezervoar za vodu sa vodom sa česme.

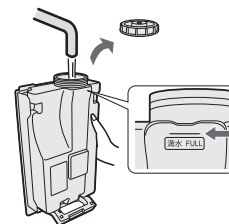

3 Za sprečavanje curenja, čvrsto zategnite poklopac rezervoara.

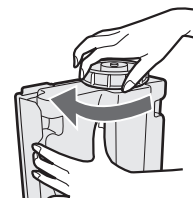

4 Instalirajte rezervoar za vodu.

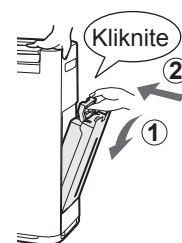

UKLJUČENO



ON/OFF

ISKLUČENO



ON/OFF

NAPOMENA

Kada radi uz UKLJUČENO poboljšanje vlažnosti u režimima u tabeli ispod, jedinica automatski kontrolise vlažnost detektujući temperaturu i vlažnost. (Osim u režimu MAKS / SREDNJI / NIZAK.)

Temperatura	Vlažnost	
	SVI REŽIMI (Osim MAKS / SREDNJE / NISKOG / SPAVANJE)	REŽIM SPAVANJE
~18 °C	65 %	65 %
18 °C~24 °C	60 %	65 %
24 °C~	55 %	60 %

UKLJUČEN TAJMER

Izaberite dužinu vremena koju želite. Jedinica se automatski pokreće kada izabrano vreme prođe.

(sa ISKLJUČENOM jedinicom)

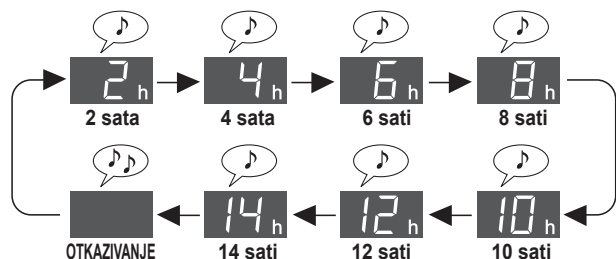

ISKLJUČEN TAJMER

Izaberite dužinu vremena koju želite. Jedinica se automatski zaustavlja kada se dostigne izabrano vreme.

(sa UKLJUČENOM jedinicom)

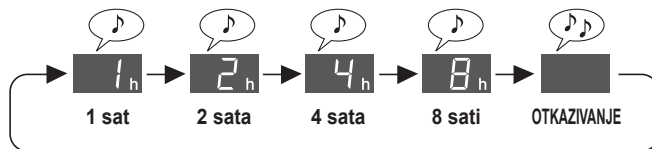

FUNKCIJA PATROLIRANJA

Senzor otkriva stanje koje zahteva pozornost na temperaturu sobe i vlažnost u toku rada i to kaže svetlu za patroliranje. I „Suvo i nisko patroliranje temperature“ i „Visoko patroliranje temperature i vlažnosti“ rade. (Ova funkcija vaš informiše o stanju u sobi. Jedinica ne može da prilagodi temperaturu ili nižu vlažnost)

SUVO I NISKO PATROLIRANJE TEMPERATURE

Kaže da je soba suva ili da je temperatura sobe niska. Kada se svetlo patroliranja pretvori u crveno, jedinica radi sa protokom vazduha koji je nešto jači u toku inteligentnog režima (automatski režim).

Svetlo patroliranja (●)	Ako je zvučni signal podešen na „UKLJUČENO“. (Ref. SR-12)		Unutrašnja okolina	Područje temperature i vlažnosti (slika ispod)
	Vlažnost / Monitor temperature (za 30 sekundi)	Zvučni signal		
Crveno	"%" svetlo se pali	Zvučni signal (jednom)	Suvo	(3)
	„°C“ svetlo blješti	Zvučni signal (jednom)	Niska temperatura	
Zeleno	(Normalno)	Nijedno	Nije suva ili niska temperatura	(1)-(2)

Kada je soba suva a temperatura sobe niska, virusi lakše preživljavaju. Preporučujemo da povećate vlažnost uz podešavanje vlažnosti i temperaturu koristeći uređaje za zagrevanje pre vašoj sobnoj okolini.

Izvor materijala: Dr. Makoto Shoji, direktor Shoji interne medicinske i pedijatrijske klinike u Sendai gradu, Mijagi prefektura, Japan

Prava cifra	Apsolutna vlažnost*1	Okolina virusa	Procenat preživljavanja*2
(1)	Preko 11 g	Okolina koja manje odgovara virusima da bi oni preživeli	0 % do malog procenta
(2)	11 g ili manje	Okolina gde virusi mogu da prežive	5 %
(3)	7 g ili manje	Okolina je pogodna za viruse za prežive	20 %

*1 Apsolutna vlažnost je ukupna masa isparenja vode prisutna u 1 m³ vazduha bez obzira na temperaturu i izražava se u g. Dok se vlažnost obično koristi za vremensku prognozu i zove se relativna vlažnost, što je odnos parcijalnog pritiska isparavanja vode na ekvilibrijum pritiska isparavanja vode pri datoj temperaturi i izražava se u %. Prema tome, apsolutna vlažnost je oko 8 g pri 15 °C i 18 g pri 30 °C čak i sa istom relativnom vlažnošću od 60%.

*2 Stopa preživljavanja virusa se emituje u vazduhu nakon 6 sati pod svakom okolinom.

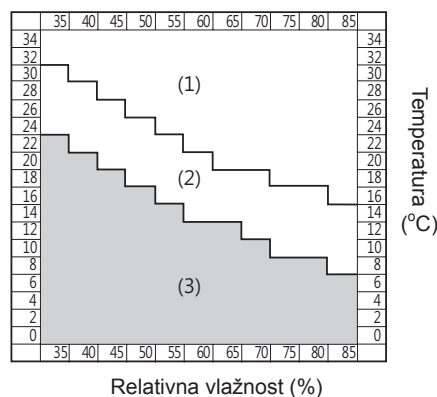

NAPOMENA

- Ne obaveštava o postojanju samih virusa.
- Svetla patroliranja koja svetle „zeleno“ ne osiguravaju sprečavanje infekcije. Koristite je kao referencu kako bi okolina sprečila infekciju u toku tipičnog dnevnog života.
- Dok prilagođavate vlažnost na oko 55% do 65% u toku radnje u inteligentnom režimu (automatski režim), jedinica kontroliše vlažnost, ali ne čini promene u skladu sa okolinom virusa.

IZBOR PRIKAZA

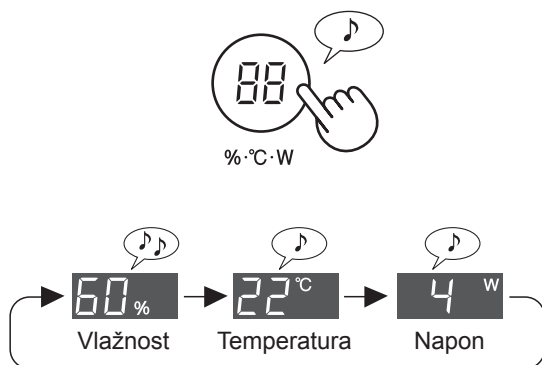

JONSKI PLASMACLUSTER UKLJUČEN/ISKLJUČEN

Kada je funkcija plasmacluster-a UKLJUČENA, svetlo jonskog plasmacluster-a na prednjem prikazu je uključeno. (Ref. SR-6)

(sa UKLJUČENOM jedinicom)

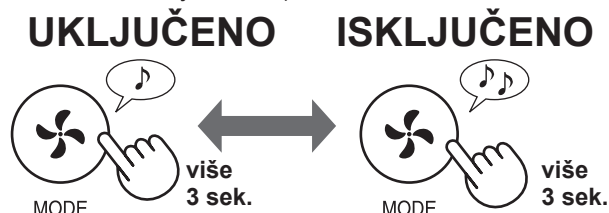

Zvuk koji se čuje u funkciji patroliranja je podešen na „Isključeno“ kao podrazumevani. Možete da ga promenite na „Uključeno“ ili „Otkazi funkciju patroliranja“. (Ref. SR-11, SR-12)

PATROLIRANJE VISOKE TEMPERATURE I VISOKE VLAŽNOSTI

Pokazuje visoku temperaturu i visoku vlažnost. Kada se svetlo patroliranja uključi u narandžastoj ili crvenoj boji, jedinica zaustava vlažnost automatski. (Međutim, ona je u MAKS/SREDNJEM/NISKOM režimu, ne zaustavlja ovlaživanje)

Svetlo patroliranja (●)	Ako je zvučni signal podešen na „UKLJUČENO“. (Ref. SR-12)		Unutrašnja okolina	Područje temperature i vlažnosti (slika ispod)
	Vlažnost / Monitor temperature (za 30 sekundi)	Zvučni signal		
Crveno (blješti)	„°C“ svetlo blješti	Zvučni signal • • • (na 30 sekundi)	Visoka temperatura i visoka vlažnost	D
Crveno	„°C“ Svetlo se pali	Zvučni signal • • • (na 30 sekundi)		C
Narandžasto	„°C“ Svetlo se pali	Nijedno	Relativno visoka temperatura i visoka vlažnost	B
Zeleno	(Normalno)	Nijedno	Nije visoka temperatura niti je visoka vlažnost	A

Preporučujemo da pijete vodu ili da smanjite temperaturu sobe.

Vodič za sprečavanje toplotnog udara u dnevnom životu <Izvor: veb lokacija japanskog društva biometeorologije>

Standard temperature	Pregled životnih aktivnosti koje treba uzeti u obzir	Predostrožnosti
D opasnost	Rizici koji mogu da se jave u svim životnim aktivnostima	Stariji ljudi će više patiti od toplotnog udara čak i ako miruju. Izbegavajte da izlazite ili se premestite u hladniju sobu.
C Ozbiljno upozorenje		Izbegavajte jako sunce kada izlazite i pazite na povećanje temperature u sobi kada ostajete u sobi.
B upozorenje	Rizici koji mogu da se jave u srednjim godinama ili višim životnim aktivnostima	Redovno se odmarajte kada radite vežbe ili intenzivan posao.
A predostrožnost	Rizici koji se javljaju u teškim životnim aktivnostima	Obično je rizik nizak, ali ljudi mogu da pate kada rade naporne vežbe ili težak posao.

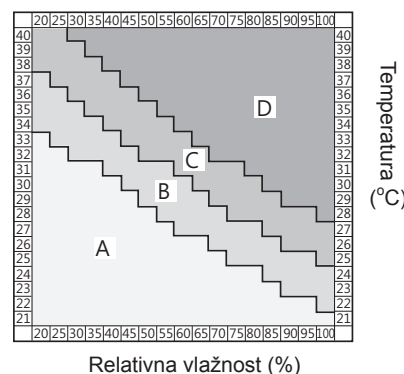

Relativna vlažnost (%)

NAPOMENA

Ovo nije funkcija za sprečavanje toplotnog udara. Molimo da koristite funkciju kao pomoć.

KAKO PROMENITI RAZNA PODEŠAVANJA

Možete da promenite funkcije u tabeli u „Tipu podešavanja“.

1 ISKLJUČITE napajanje jedinice.



3 Izaberite „Broj funkcije“ sa table ispod.

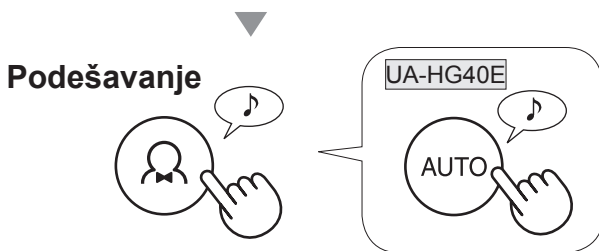
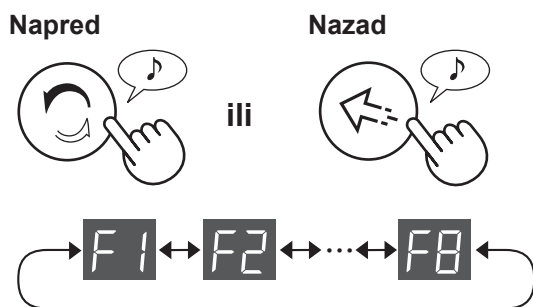

4 Izaberite „Podešavanje broja“ sa table ispod.

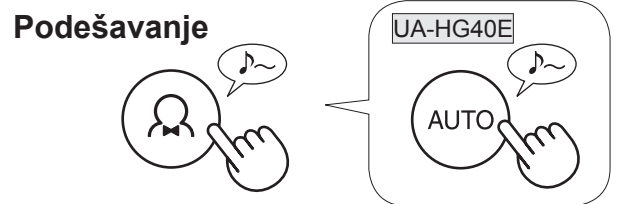
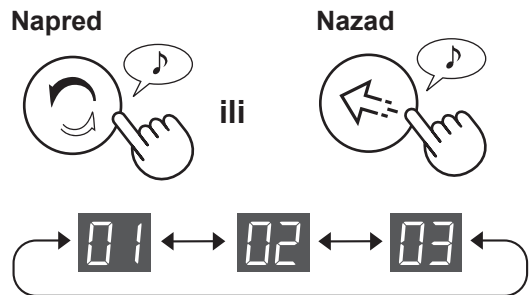





















5 Pritisnite dugme napajanja da završite podešavanja.



Vrsta podešavanja

Funkcija	Podešavanje
<p>Kontrola svetla</p> <p>Možete da izaberete svetlinu prednjeg prikaza, monitor čistoće i LED izlaz vazduha.</p>	<p>Automatski (podrazumevano) Svetlo se automatski prebacuje na UKLJUČENO ili ISKLJUČENO na osnovu svetline sobe.</p> <p>01</p> <p>Soba je svetla: svetlo je UKLJUČENO Soba je tamna: svetlo je ISKLJUČENO</p> <p>02</p> <p>Tamnije</p> <p>Isključivanje</p> <ul style="list-style-type: none"> • Kada je podešeno na „isključivanje“, „tamnije“ svetlo osvetljava na 3 sekunde nakon što radnja započne a zatim se svetlo gasi. • Svetlo vlažnosti bješti tamnije samo kada jedinici treba vode. • Patrolirajuće svetlo bješti/pali se tamnije samo kada treba obratiti pažnju na temperaturu u sobi ili vlažnost. <p>03</p>

Funkcija	Podešavanje
<p>Podešavanje indikatora zvuka</p> <p>Možete da podesite jedinicu da pušta zvuk kada je rezervoar sa vodom prazan.</p>	<p>  Otkazivanje (podrazumevano)</p> <p> UKLJUČENO</p>
<p>Automatsko ponovno pokretanje</p> <p>Ako je jedinica isključena ili nestane struja, jedinica će nastaviti da radi uz prethodna podešavanja nakon što se napajanje uspostavi.</p>	<p>  Otkazivanje</p> <p> UKLJUČENO (podrazumevano)</p>
<p>Prilagođavanje osetljivosti senzora (F4-F7)</p> <p>Senzor svetla </p> <hr/> <p>Senzor prašine (osetljiv) </p> <hr/> <p>Senzor mirisa (UA-HG60E / UA-HG50E) </p> <hr/> <p>Senzor kretanja (UA-HG60E / UA-HG50E)</p> <p>Možete da podesite vreme dok senzor kretanja ne otkrije da niko nije u sobi. Takođe možete da otkazete senzor kretanja.</p> <p></p>	<p> Nisko</p> <p> Standardni (podrazumevano)</p> <p> Visoko</p> <p> UKLJUČENO (Standardno vreme senzora) (podrazumevano)</p> <p> UKLJUČENO (Duže vreme senzora)</p> <p> Otkazivanje</p>
<p>Podešavanje funkcije patroliranja</p> <p>Možete da podesite jedinicu da načini zvučni signal kada se svetlo patroliranja pretvori u crveno. Takođe možete da otkazete funkciju patroliranja.</p> <p></p>	<p> UKLJUČENO (obaveštava sa svetlom patroliranja i zvukom) Zvučni signal nastavlja 30 sekundi na maksimumu. Pritiskanje bilo kojeg dugmeta na panelu radnje će zaustaviti zvuk. Kada je svetlo patroliranja crveno, zvuk se čuje na svakih sat vremena.</p> <p> UKLJUČENO (obaveštava samo sa svetlom za patroliranje) (podrazumevano)</p> <p> Otkazivanje</p>

BRIGA I ODRŽAVANJE



INDIKATOR FILTERA

Filter ponovnog podešavanja svetla indikatora će se uključiti nakon oko 720 sati rada. (30 dana × 24 sata = 720 sati)

PONOVNO PODEŠAVANJE

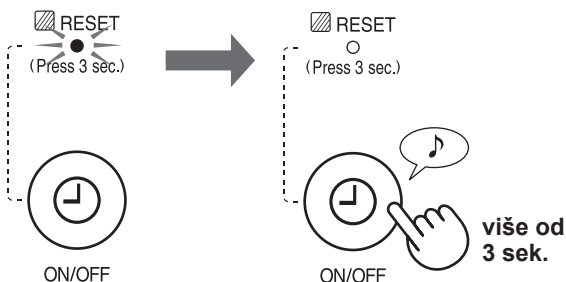

Ovo je podsetnik za izvršavanje održavanja opisano ispod. Posle izvršavanja održavanja, ponovo podesite indikator filtera.

INDEKS BRIGE

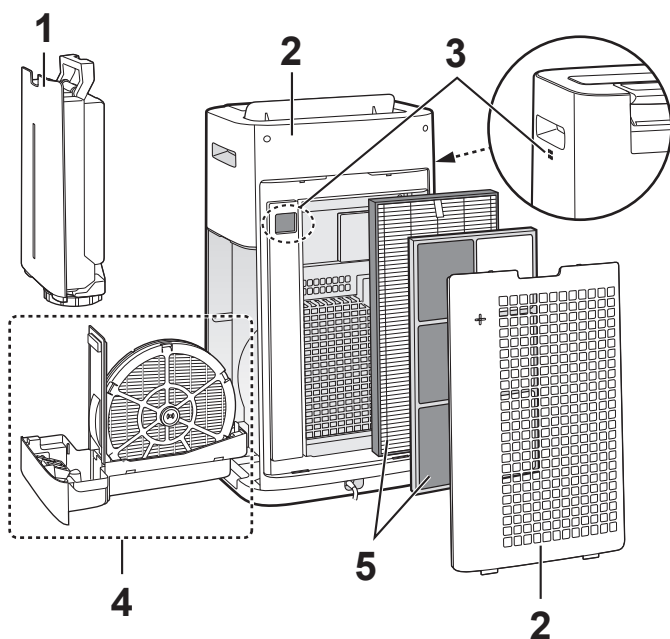

Mesto	Ref.
1	Rezervoar za vodu
2	Jedinica / Zadnji panel (pred-filter)
3	Senzori
4	Filter za poboljšanje vlažnosti Tacna za poboljšanje vlažnosti
5	HEPA filter Filter za miris

REZERVOAR ZA VODU



Isperite unutrašnjost sa vodom.

NAPOMENA Kako čistiti za uklanjanje prljavštine.

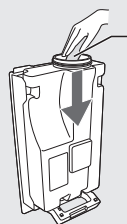

Očistite unutrašnjost rezervoara za vodu sa mekanim sunđerom i poklopcem rezervoara sa štapićima za uši ili četkicom za zube.

Poklopac rezervoara Četkica za zube

JEDINICA / ZADNJI PANEL

Obrišite sa suvom, mekom krpom.



Senzori

Zadnji panel (pred-filter)

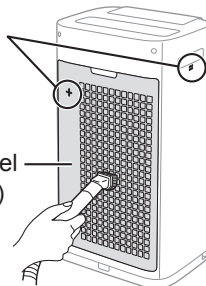

Nežno uklonite prašinu sa alatom za čišćenje kao što je usisivač.

NAPOMENA Kako čistiti za uklanjanje prljavštine.

Zadnji panel

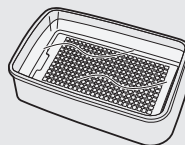

1. Dodajte malu količinu kuhinjskog deterdženta u vodu i utopite na oko 10 minuta.

OPREZ

Ne primenjujte pritisak kada ribate zadnji deo panela.

2. Isperite kuhinjski deterdžent čistom vodom.

3. Potpuno osušite filter u dobro provetrenom području.

Filter senzora

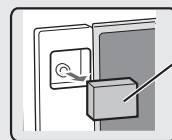

Filter senzora

1. Uklonite zadnji panel.
2. Uklonite filter senzora.

3. Ako je filter senzora jako prljav, operite ga vodom i skroz ga osušite.

FILTER VLAŽNOSTI I TACNA

KAKO UKLONITI FILTER VLAŽNOSTI I TACNU.

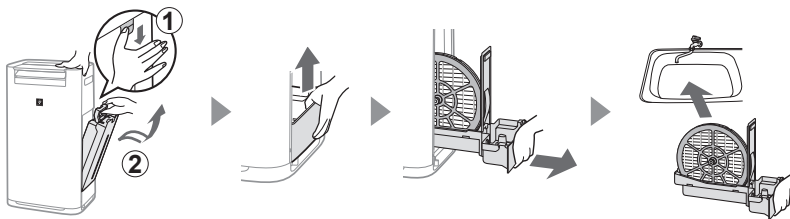

KAKO PRIKAČITI FILTER VLAŽNOSTI I TACNU.

Nakon održavanja, pravilno ponovo prikačite delove.

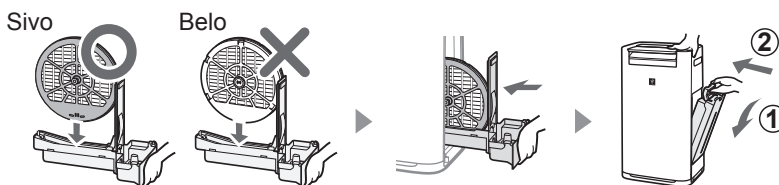

Filter za poboljšanje vlažnosti

Isperite sa dosta vode.

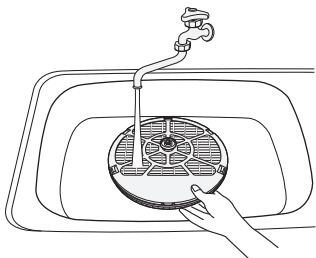

NAPOMENA

Ako uklonite otvor filtera vlažnosti, postarajte se da ga ponovo prikačite na originalnu poziciju.

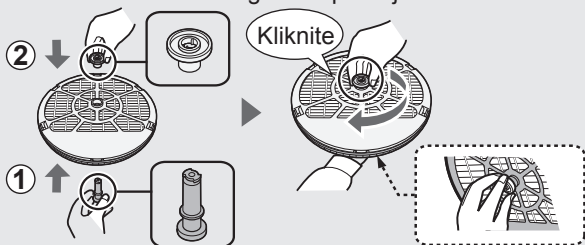

Tacna za poboljšanje vlažnosti

1 Uklonite poklopac tacne za vlažnost.

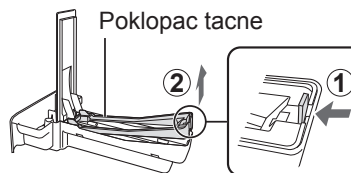

2 Isperite sa dosta vode.

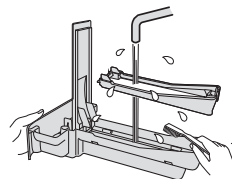

3 Ponovo prikačite poklopac tacne za vlažnost.

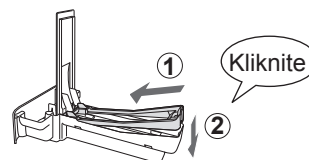

• Ne uklanjajte plovak i panel tacne. Ako otpadnu, pogledajte SR-15.

NAPOMENA Kako čistiti za uklanjanje prljavštine.

	Kuhinjski deterdžent (samo tacna za povećanje vlažnosti)	Limunska kiselina (dostupna u nekim apotekama)	100% sok od limuna bez pulpa
1	1. Na pola napunite tacnu sa vodom. 2. Dodajte malo kuhinjskog deterdženta.	2 1/2 šolje vode 3 kašičice	3 šolje vode 1/4 šolja
2	Natopite 30 minuta.	Natopite 30 minuta. (Kada koristite sok od limuna kao rastvor za čišćenje od kamenca, sačekajte još.)	
3	Isperite kuhinjski deterdžent ili rastvor za kamenac čistom vodom.		

HEPA FILTER / FILTER MIRISA

Uklonite prašinu na HEPA filteru i filteru mirisa.

OPREZ

• Ne perite filtere. Ne izlažite sunčevoj svetlosti.

HEPA FILTER

Obeležje

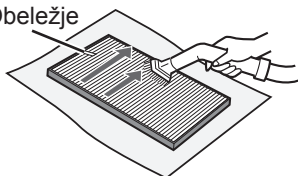

Očistite samo obeleženu površinu. Ne čistite suprotnu površinu. Filter je osetljiv, pazite da ga ne pritisnete previše.

FILTER ZA MIRIS

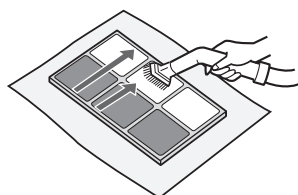

Obe površine mogu da se održavaju. Filter je možda polomljen ako se previše pritiska primeni nad njim, pa vas molimo da pažljivo njime rukujete.

Neki mirisi koje filteri upijaju će se raspršiti tokom vremena, izazivajući dodatne mirise. U zavisnosti od uslova korišćenja i naročito ako se glavna jedinica koristi u okolinama koje su značajno jače od normalnog domaćinstva, ovi mirisi mogu da se primete ranije nego što se očekuje.

U tim slučajevima zamenite filter ako prašina ne može da se ukloni nakon održavanja.

Kako instalirati plovak i panel tacne

Panel za tacnu

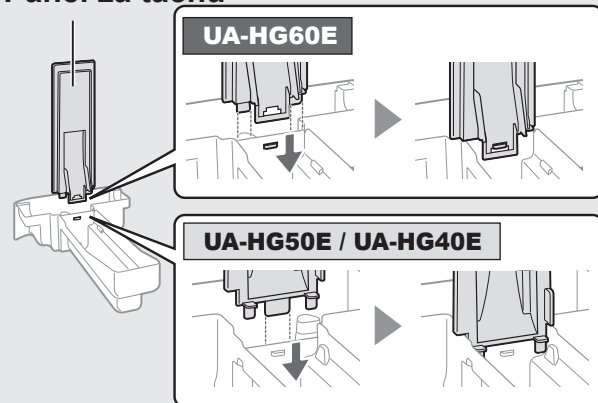

Plovak

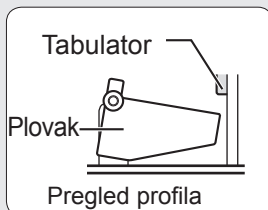

1. Ubacite plovak ispod tabulatora.

2. Ubacite tabulator plovka u rupu.

3. Ubacite tabulator na drugu stranu plovka u rupu.

ZAMENA FILTERA

ŽIVOTNI VEK FILTERA

Životni vek zavisi od okoline sobe, uslova korišćenja i lokacije jedinice.

Životni vek HEPA filtera i filtera za miris i sugestije za zamenu su bazirane na čišćenju sobe u kojoj se 5 cigareta puši na dan i prikupljanje prašine glavne jedinice i učinak mirisa koji je pao na pola novog filtera. Preporučujemo zamenu filtera češće ako se jedinica koristi u uslovima znatno jačim od normalnog domaćinstva.

- HEPA filter Oko 10 godina nakon otvaranja
- Filter sa mirisom Oko 10 godina nakon otvaranja
- Filter za vlažnost Oko 10 godina nakon otvaranja

Model zamene filtera

Savetujte se sa prodavcem kada kupujete filter za zamenu.

Zamena filtera	UA-HG60E	UA-HG50E	UA-HG40E
HEPA filter (1 jedinica)	UZ-HD6HF	UZ-HD4HF	UZ-HD4HF
Filter za miris (1 jedinica)	UZ-HG6DF	UZ-HG4DF	UZ-HG4DF
Filter za vlažnost (1 jedinica)	UZ-HG6MF	UZ-HG6MF	UZ-HG6MF

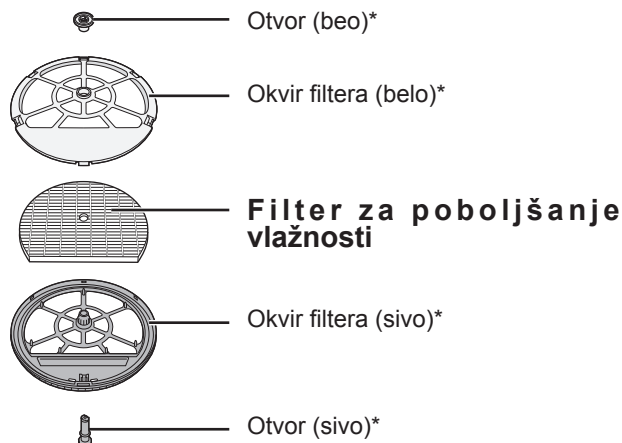

*Ne uklanjajte ove delove.

Uklanjanje filtera

Uklonite korišćene filtere u skladu sa lokalnim zakonima i regulativama.

HEPA filter materijal:

- Filter: polipropilen
- Okvir: polietilen

Filter materijal sa mirisom:

- Filter: papir
- Okvir: ABS smola

Materijal filtera za poboljšanje vlažnosti:

- Filter : veštačka svila, poliester



REŠAVANJE PROBLEMA

Pre nego što kontaktirate servis, pregledajte grafikon o rešavanju problema ispod da biste se postarali da problem nije u kvaru jedinice.

SIMPTOM	REŠENJE (sledeće nije kvar)
Miris i dim ostaju.	<ul style="list-style-type: none"> Proverite filtere. Ako izgledaju previše prljavo, očistite ili ih zamenite. (Ref. SR-15)
Monitor čišćenja je plav čak i kada vazduh nije čist.	<ul style="list-style-type: none"> Vazduh je možda prljav kada je glavna jedinica uključena. Isključite glavnu jedinicu, sačekajte minut a zatim je ponovo uključite.
Svetlo monitora čišćenja je crveno čak i kada je vazduh čist.	<ul style="list-style-type: none"> Prljavi ili zapušteni otvori senzora prašine(osetljivo) utiču na rukovanje senzora. Nežno očistite filter senzora ili zadnji panel. (Ref. SR-13).
Jedinica pušta zvuk kao klik ili odbrojavanje.	<ul style="list-style-type: none"> Jedinica može da napini zvuk kao klik ili odbrojavanje kada generiše jone.
Vazduh pušten iz jedinice ima miris.	<ul style="list-style-type: none"> Proverite da vidite da li su filteri značajno uprljani. Očistite ili zamenite filtere (Ref. SR-13, SR-14, SR-15) Koristite samo svežu vodu iz česme. Korišćenje drugih izvora vode rizikuje da dođe do pojave buđi, gljivica ili bakterija.
Jedinica ne radi kada je dim od cigarete u vazduhu.	<ul style="list-style-type: none"> Postarajte se da glavna jedinica bude instalirana na lokaciji na kojoj senzori mogu da otkriju dim od cigarete. Proverite da li su otvori za prašinu(osetljiv) senzor blokirani ili zapušeni. Ako su blokirani ili zapušeni, očistite filter senzora ili zadnji panel. (Ref. SR-13)
Svetlo indikatora FILTERA ZA PONOVO PODEŠAVANJE je uključeno.	<ul style="list-style-type: none"> Kada god vršite održavanje ili zamene filtera, povežite kabl za napajanje na izlaz i pritisnite dugme za ponovno podešavanje filtera. (Ref. SR-13)
Prednji prikaz je isključen.	<ul style="list-style-type: none"> Kada je kontrola svetla podešena na „automatski“, svetlo se automatski isključuje kada je prostorija tamna. Pored toga, kada je kontrola svetla podešena na „isključiti“, svetlo je uvek isključeno. Ako ne želite da svetlo bude isključeno, podesite kontrolu svetla na „tamnije“ podešavanje. (Ref. SR-11)
Svetlo poboljšanja vlažnosti na prednjem prikazu se ne pali kada je rezervoar prazan.	<ul style="list-style-type: none"> Soba je došla do odgovarajućeg nivoa poboljšanja vlažnosti i prestala je da poboljšava vlažnost. Proverite stirofomski plovak za prljavštinu. Očistite tacnu za poboljšanje vlažnosti. Postarajte se da jedinica bude na ravnoj površini. (Ref. SR-14)
Nivo vode u rezervoaru se ne smanjuje ili se sporo smanjuje.	<ul style="list-style-type: none"> Proverite da vidite da li je tačna vlažnosti i rezervoar za vodu pravilno instaliran. Proverite filter za vlažnost. (Ref. SR-14) Ako je filter izuzetno prljav, obrišite ili zamenite ga. (Ref. SR-15)
Monitor za čišćenje često menja boju.	<ul style="list-style-type: none"> Monitor za čišćenje automatski menja boju kada prašina(osetljiv) senzor ili senzor za miris otkrije nečistoće. Ako vas brine promena, možete da promenite osetljivost senzora. (Ref. SR-11,SR-12) (*UA-HG60E / UA-HG50E)
Postoji neujednačenost između monitora vlažnosti jedinice i drugog higrometra u sobi.	<ul style="list-style-type: none"> Postoji razlika u nivou vlažnosti u okviru iste sobe. Senzor ima drugačije parametre merenja. Ako monitor ukazuje na napon ili temperaturu, prebacite prikaz pritiskajući dugme IZBOR PRIKAZA (Ref. SR-10)
Lampa jedinice PM2.5 ne odgovara vremenskom izveštaju ili drugim lokalnim PM2.5 podacima.	<ul style="list-style-type: none"> OSpoljašnja i unutrašnja kao i kućna okolina (jačina saobraćaja u blizini, broj aparata u domu, itd.) mogu da izazovu čitanje koje je drugačije od lokalnih PM2.5 podataka.
„°C“ svetlo blješti	<ul style="list-style-type: none"> Soba odgovara virusima usled niske temperature sobe. Preporučujemo da prilagodite temperaturu koristeći uređaje za grejanje. (Ref. SR-9) Temperatura sobe i vlažnost su visoki. Preporučujemo da popijete malo vode ili da smanjite temperaturu sobe. (Ref. SR-10)

PRIKAZ GREŠKE

Ako se pojavi greška ponovo, kontaktirajte Sharp servisni centar.

DIGITALNA INDIKACIJA	REŠENJE
	Postarajte se da filter za povećanje vlažnosti i tačna za povećanje vlažnosti budu pravilno instalirani a zatim ponovo UKLJUČITE napajanje.
	Isključite glavnu jedinicu, sačekajte minut a zatim uključite ponovo glavnu jedinicu.

SPECIFIKACIJE

Model		UA-HG60E			UA-HG50E			UA-HG40E		
Dovod napajanja		220-240 V 50-60 Hz								
Prilagođavanje brzine ventilatora		MAKS	SRE-DNJE	NISKO	MAKS	SRE-DNJE	NISKO	MAKS	SRE-DNJE	NISKO
ČIŠĆE-NJE VAZ-DUHA	Brzina ventilatora (m ³ /satu)	408	240	72	306	180	60	240	120	60
	Rangirana snaga (W)	72	38	5,0	53	26	5,0	31	12	5,0
	Nivo buke (dBA)	53	48	24	52	47	19	46	40	19
ČIST VAZDUH I VLAŽNOST	Brzina ventilatora (m ³ /satu)	342	240	72	240	120	60	210	120	60
	Rangirana snaga (W)	55	40	6,5	33	14	6,5	24	14	6,5
	Nivo buke (dBA)	49	48	24	46	40	20	43	40	20
	Poboljšanje vlažnosti (mL/satu) *1	630	470	200	450	300	150	400	300	150
Preporučena veličina sobe (m ²) *2		~50			~38			~28		
Preporučena veličina sobe za jonski plasmacluster velike gustine (m ²) *3		~35			~28			~21		
Kapacitet rezervoara za vodu (L)		3,0			2,5			2,5		
Senzori		Prašina(osetljivo) / Miris / Svetlo / Temperatura i vlažnost / Pokret						Prašina(osetljivo) / Svetlo / Temperatura i vlažnost		
Dužina kabla (m)		2,0								
Dimenzije (mm)		370 (W) × 293 (D) × 660 (H)			345 (W) × 262 (D) × 631 (H)			345 (W) × 262 (D) × 631 (H)		
Težina (kg)		10,5			9,2			9,2		

*1 • Količina promena u poboljšanju vlažnosti u skladu sa unutrašnjom i spoljašnjom temperaturom i vlažnošću.

Količina poboljšanja vlažnosti se povećava dok se temperatura povećava ili se vlažnost smanjuje.

Količina povećanja vlažnosti se smanjuje dok se temperatura smanjuje ili se vlažnost povećava.

• Uslovi za merenje: 20 °C, 30 % vlažnost (JEM1426)

*2 • Preporučena veličina sobe odgovara radu jedinice sa maksimalnom brzinom ventilatora.

• Preporučena veličina sobe je područje u kojem data količina čestica prašine može da se ukloni za 30 minuta.

*3 • Veličina sobe u kojoj otprilike 7000 jona po kubnom centimetru može da se izmeri u centru sobe kada se proizvod stavi pored zida, radi u MED podešavanjima režima i pri visine je od oko 1,2 metara od poda.

Pripravnost pri napajanju

Kada je glavni utikač napajanja ubačen u izlaz na zidu troši oko 1,2 vati pripravnosti pri napajanju kako bi radilo električno kolo.

Za čuvanje energije, isključite kabl za napajanje kada se jedinica ne koristi.



Pozor: vaš proizvod je obeležen ovim simbolom. To znači da korišćeni električni i elektronski proizvodi ne treba da se mešaju sa opštim otpadom u domaćinstvu. Postoji odvojeni sistem za prikupljanje za ove proizvode.

A. Informacije o uklanjanju za korisnike (privatna domaćinstva)

1. U Evropskoj Uniji

AKO ŽELITE DA UKLONITE OVU OPREMU, NE KORISTITE OBIČNU KANTU ZA OTPATKE I NE STAVLJAJTE JE U KAMIN!

Korišćena električna i elektronska oprema treba uvek da se prikupi i tretira ODVOJENO u skladu sa lokalnim zakonom.

Odvojeno prikupljanje promoviše tretman zaštite okoline, recikliranje materijala i opadanje finalnog uklanjanja otpada. NEPRAVILNO UKLANJANJE može biti štetno za zdravlje ljudi i okolinu usled određenih supstanci! Odnosite KORIŠĆENU OPREMU lokalnom, obično opštinskom, objektu za prikupljanje, gde je to dostupno.

Ako niste sigurni u vezi sa uklanjanjem, kontaktirajte lokalnu vlast ili prodavca i pitajte za pravilnu metodu uklanjanja.

SAMO ZA KORISNIKE U EVROPSKOJ UNIJI I NEKIM DRUGIM ZEMLJAMA; NA PRIMER NORVEŠKOJ I ŠVAJCARSKOJ: vaše učešće u odvojenom prikupljanju je zakonski obavezno.

Simbol prikazan iznad se pojavljuje na električnoj i elektronskoj opremi (na pakovanju) da bi podsetio korisnike u vezi sa ovim.

Korisnici PRIVATNIH DOMAĆINSTAVA treba da koriste postojeće povratne objekte za korišćenu opremu. Povraćaj je besplatan.

Ako se oprema koristila za POSLOVNE SVRHE, molimo vas da kontaktirate SHARP prodavca koji će vas informisati o povraćaju. Može vam se naplatiti trošak do kojeg je došlo usled povraćaja.

Mala oprema (i male količine) mogu da se vrate u vaš lokalni objekat za prikupljanje. Za Španiju: molimo vas da kontaktirate uspostavljeni sistem za prikupljanje ili lokalnu vlast za povraćaj korišćenih proizvoda.

2. U drugim zemljama van EU

Ako želite da uklonite ovaj proizvod, molimo vas da kontaktirate lokalnu vlast i pitate za pravi metod uklanjanja.

Za Švajcarsku: korišćena električna ili elektronska oprema može da se besplatno vrati prodavcu, čak i ako ne kupite nov proizvod. Dalji objekti za prikupljanje su navedeni na početnoj strani www.swico.ch ili www.sens.ch.

B. Informacije o uklanjanju za poslovne korisnike.

1. U Evropskoj Uniji

Ako se proizvod koristi za poslovne svrhe i želite da ga uklonite:

Molimo vas da kontaktirate SHARP prodavca koji će vas informisati o povraćaju proizvoda. Možda će vam se naplatiti trošak do kojeg dođe usled povraćaja i reciklaže.

Mali proizvod (i male količine) mogu da se vrate vašem lokalnom objektu za prikupljanje.

Za Španiju: molimo vas da kontaktirate uspostavljeni sistem prikupljanje ili vašu lokalnu vlast za povraćaj korišćenih proizvoda.

2. U drugim zemljama van EU

Ako želite da uklonite ovaj proizvod, molimo vas da kontaktirate lokalnu vlast i pitate ih koji je pravi metod uklanjanja.

SHARP®

UA-HG60E

UA-HG50E

UA-HG40E



HIGH-DENSITY 7000*

»Plasmacluster« in »Device of a cluster of grapes« sta blagovni znamki družbe Sharp Corporation.

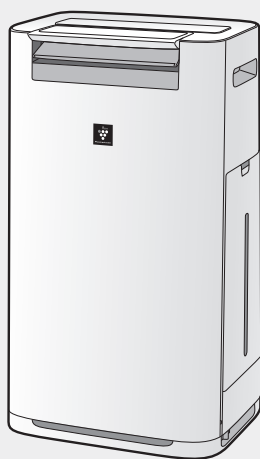

Prostostoječa naprava

ČISTILEC ZRAKA
s funkcija vlaženja
NAVODILA ZA UPORABO

SLOVENŠČINA

* Številka v tej tehnološki oznaki označuje pribl. število ionov, izpuščenih v 1 cm³ zraka, merjeno okrog središča prostora z »ioni Plasmacluster z visoko gostoto 7000« za talni prostor (pri 1,2 m nad tlemi), ko je izdelek postavljen blizu stene pri nastavitvi v načinu MED.

FUNKCIJE

Edinstvena kombinacija tehnologij za čiščenje zraka
Trojni sistem filtracije + Plasmacluster + vlaženje

PRESTREZANJE PRAHU

Predfilter ujame prah, večji od pribl. velikosti delcev 240 mikronov.

ODSTRANJUJE NEPRIJETNE VONJE

Filter za odstranjevanje vonjav vpija škodljive pline*¹ in številne pogoste neprijetne vonjave v gospodinjstvu.

ZMANJŠUJE MANJŠI PRAH, CVETNI PRAH IN PLESNI*²

HEPA prestreže 99,97 % delcev do velikosti 0,3 mikrona.

OSVEŽEVANJE

Čiščenje zraka Plasmacluster je naraven postopek, ki deluje z oddajanjem uravnoveženih pozitivnih in negativnih ionov.

VLAŽENJE

Uravnava vlažnost s samodejnim zaznavanjem temperature in vlažnosti.

*1: VOC, NOx, SOx. Zmogljivost odstranjevanja vonjav za eno komponento vonjave v 1 m³ preskusni posodi se lahko razlikuje od dejanske zmogljivosti odstranjevanja vonjav.

*2: ko zrak kroži skozi sistem filtrov.

Senzorska tehnologija neprekinjeno nadzoruje kakovost zraka in prostorske pogoje in samodejno prilagodi delovanje.

INTELIGENTNI NAČIN

(UA-HG60E/UA-HG50E)

6 senzorjev (za 7 dejavnikov), ki natančno upravljajo samodejno delovanje.



INTELLIGENT
MODE

7 zaznav 6 senzorjev

SENZOR	ZAZNAVA
Prah (občutljivost)	PM2.5 (delci, manjši od 2,5 mikrona), itd.
	Tobačni dim, hišni prah (umazanija, iztrebki in ostanki pršic, plesni, cvetni prah)
Vonj	Tobak, kozmetika, alkohol, spreji in druge vonjave
Temperatura	Temperatura prostora
Vlažnost	Vlažnost prostora
Lučka	Svetlost prostora
Gibanje* ³	Gibanje ljudi ali hišnih živali

*3: Zaznavanje samo, če je aktiviran inteligentni način.

Ko je oseba ali hišna žival v območju zaznavanja*⁴

(*4: glej SI-5)

- Če ni veliko gibanja oseb ali hišnih živali (npr. med spanjem), se samodejno aktivira tihi pretok zraka.
- Če je prostor temen, se sprednji zaslon, monitor čistoče in indikator LED izhodnega zraka samodejno izklopijo.

Če v območju zaznavanja ni gibanja

- Sprednji zaslon, monitor čistoče in indikator LED izhodnega zraka se izklopijo, vlaženje se ustavi in naprava preklopi na najnižji pretok zraka za varčevanje z energijo.
- Če je vlažnost prostora višja od 80 % in je prostor svetel, izhajajo ioni Plasmacluster z močnim pretokom zraka.

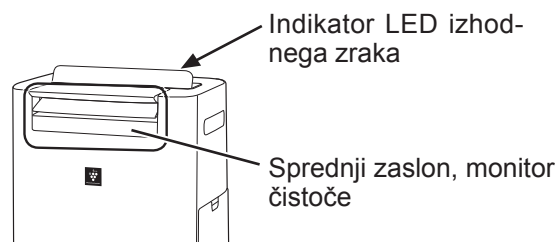

OPOMBA

- V inteligentnem načinu lahko ročno VKLOPITE in IZKLOPITE vlaženje (glej SI-8)
- Sprednji zaslon in indikator LED izhodnega zraka se samodejno VKLJUČITA in IZKLJUČITA glede na svetlost prostora. (Ko je nadzor osvetlitve nastavljen na »Samodejno«. Glej SI-11)
- Ko senzor gibanja zazna, da je prostor prazen določen čas, zazna prostor kot nezaseden.
- Spremenite lahko svetlost zaslona/monitorja, občutljivost senzorja in čas zaznavanja senzorja gibanja. (glej SI-11, SI-12)
- Senzor gibanja lahko zazna tudi gibanje, ki ni gibanje oseb ali hišnih živali (zavesa ipd.).

Pred uporabo čistilnika zraka pazljivo preberite navodila za uporabo

V čistilnik zraka zrak v prostoru vstopi skozi dovod zraka, nato ga spustijo skozi predfilter in filter za odstranjevanje vonjav ter HEPA-filter, iz naprave pa izstopa skozi reže za zrak. HEPA-filter iz zraka lahko odstrani do 99,97% prašnih delcev, ki so lahko v velikosti zgolj 0,3 mikrona, hkrati pa vpija neprijetne vonjave. Filter za odstranjevanje vonjav pa ravno tako iz zraka, ki prehaja preko filtra, postopoma vpija neprijetne vonjave.

Nekatere vonjave, ki jih vpijejo filtri, se sčasoma razgradijo in povzročajo dodatne vonjave. Odvisno od pogojev uporabe, zlasti če enoto uporabljate v okoljih s težjimi pogoji kot v gospodinjstvu, lahko te vonjave postanejo zaznavne prej. Če vonjave še vedno ostanejo, zamenjajte filtre. (glej SI-15)

Ko se minerali v vodi iz pipe primejo filtrov in postanejo trdi in beli, absorbirajo vonjave v prostoru, ki lahko povzročajo oddajanje neprijetnih vonjav, če je vlažilni filter suh. (Odvisno od kakovosti vode in drugih okoljskih dejavnikov.) Če pride do tega, opravite vzdrževanje vlažilnega filtra. (glej SI-14)

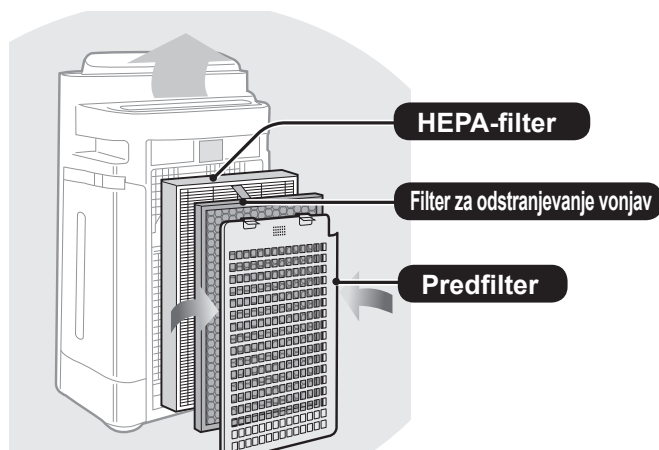

OPOMBA

- Čistilnik zraka ni zasnovan za odstranjevanje škodljivih plinov, kot so ogljikov monoksid, ki ga vsebuje cigaretni dim. Čistilec zraka morda ne bo popolnoma odstranil vonjave, če je njen vir še vedno prisoten.

VSEBINA

POMEMBNA VARNOSTNA NAVODILA ..SI-3

- OPOZORILO
- OPOMBA
- VARNOSTNI NAPOTKI GLEDE DELOVANJA
- NAVODILA ZA NAMESTITEV
- NAPOTKI GLEDE FILTROV

IMENA DELOVSI-5

- SPREDAJ
- ZADAJ
- UPRAVLJALNA PLOŠČA
- SPREDNJI ZASLON

PRIPRAVA.....SI-7

- NAMESTITEV FILTRA

DELOVANJE.....SI-7

- ZAČETEK /ZAUSTAVITEV
- NAČIN ČIŠČENJA Z IONSKO PRHO
- INTELIGENTNI NAČIN (UA-HG60E/UA-HG50E)
- SAMODEJNO DELOVANJE (UA-HG40E)
- TOČKOVNO ČIŠČENJE Z IONI PLASMA-CLUSTER
- IZBIRANJE NAČINA
- VARNOSTNO ZAKLEPANJE
- NASTAVITEV VLAŽENJA (POLNJENJE POSODE ZA VODO)
- ČASOVNIK VKLOPA
- ČASOVNIK IZKLOPA
- IZBIRA PRIKAZA
- PLASMACLUSTER IONI VKL./IZKL.
- FUNKCIJA NADZOROVANJA
- SPREMINJANJE RAZLIČNIH NASTAVITEV

SKRB IN VZDRŽEVANJESI-13

- INDIKATOR FILTRA
- KAZALO VZDRŽEVANJA
- POSODA ZA VODO
- ENOTA/ZADNJA PLOŠČA
- VLAŽILNI FILTER in VLAŽILNI PLADENJ
- HEPA-FILTER/FILTER ZA ODSTRANJEVANJE VONJAV
- ZAMENJAVA FILTRA

ODPRAVLJANJE TEŽAVSI-16

SPECIFIKACIJE.....SI-17

Zahvaljujemo se vam za nakup čistilnika zraka SHARP. Pred njegovo uporabo se podrobno seznanite z vsebino navodil za uporabo. Navodila za uporabo shranite na lahko dostopnem mestu za prihodnjo uporabo.

POMEMBNA VARNOSTNA NAVODILA

Vedno upoštevajte osnovna varnostna opozorila, ko uporabljate električne naprave, kar vključuje:

OPOZORILO – Vedno upoštevajte sledeče, da zmanjšate nevarnost električnega udara, ognja ali poškodb:

- Pred uporabo enote pozorno preberite navodila.
- Napravo priklopite le v 220~240 V električno napajanje.
- **Uporaba te naprave ni namenjena otrokom, mlajšim od 8 let, in osebam z zmanjšanimi fizičnimi, senzoričnimi in mentalnimi zmožnostmi ali z nezadostnimi izkušnjami in znanjem o pravilni uporabi, razen če te osebe niso bile ustrezno podučene s strani odgovornega in zato razumejo možna tveganja. Otroci se ne smejo igrati z napravo, prav tako ne smejo opravljati čiščenja in vzdrževanja brez nadzora.**
- **Če je napajalni kabel poškodovan, ga mora zamenjati proizvajalec, Sharpov pooblaščen servisni center ali podobno usposobljena oseba in tako preprečiti mogočo nevarnost.**
- **Pred vzdrževanjem, odstranjevanjem in namestitvijo ter zamenjavo filtrov vedno morate odstraniti napajalni vtič, ko polnite posodo za vodo, ali če naprave dalj časa niste uporabljali. V nasprotnem primeru lahko pride do električnega udara ali požara.**
- Enote ne uporabljajte, če je električni kabel ali vtič poškodovan, oziroma če je električna vtičnica slabo pritrjena.
- Občasno očistite prah z vtičača.
- V reže za dovajanje ali odvajanje zraka nikoli ne vstavljajte prstov ali drugih predmetov.
- Pri odstranjevanju napajalnega kabla iz vtičnice, vedno držite za vtič, nikoli ne vlecite za kabel.
V nasprotnem primeru lahko pride do kratkega stika in električnega udara ali požara.
- Pri odstranjevanju enote ne smete poškodovati napajalnega kabla s kolesci.
V nasprotnem primeru lahko pride do električnega udara, ustvarjanja vročine ali požara.
- Pazite, da ne poškodujete napajalnega kabla, saj lahko pride do električnega udara, pregrevanja ali požara.

- Nikoli ne odstranjujte električnega vtičača, če imate mokre roke.
- Enote nikoli ne postavljajte poleg plinskih naprav ali odprtega ognja.
- Servis čistilnika zraka lahko izvaja le Sharpov pooblaščen servisni center. Za vsakršna vprašanja, odpravljanje težav, prilagoditve ali popravila naprave se posvetujte z najbližjim servisnim centrom.
- Enote ne uporabljajte v prostorih z aerosolnimi insekticidi. Prav tako je ne uporabljajte v prostorih z ostanki olj, dimom, iskricami s cigaretnih ogorkov, kemičnimi parami, niti v zelo vlažnih prostorih, kot je kopalnica.
- Pri čiščenju enote bodite pazljivi. Močna in jedka čistila lahko poškodujejo zunanost naprave.
- Pri prenašanju enote najprej odstranite posodo za vodo in vlažilni pladenj ter enoto primite za ročaja na obeh straneh.
- Nikoli ne pijte vode iz vlažilnega pladnja ali posode za vodo.
- Enote ne izpostavljajte vodi, sicer lahko povzročite kratek stik ali električni udar.
- Dnevno zamenjajte vodo v posodi za vodo s svežo vodo iz pipe ter redno čistite posodo za vodo in vlažilni pladenj. (glej SI-8, SI-13, SI-14). Ko enote ne uporabljate, odstranite vodo iz posode za vodo ter vlažilnega pladnja. Puščanje vode v posodi za vodo ali vlažilnem pladnju lahko povzroči nastajanje usedlin, bakterij in tvorjenje neprijetnega vonja.
V redkih primerih lahko tovrstna bakterija predstavlja nevarnost za zdravje.

OPOMBA – Kaj lahko storim, če enota moti sprejem radia ali televizorja?

Če čistilnik zraka moti sprejem radia ali televizorja, lahko poizkusite naslednje:

- Prestavite ali prilagodite anteno sprejemnika.
- Povečajte razdaljo med enoto in radiom oz. televizorjem.
- Povežite opremo v vtičnico drugega tokokroga, kot je tokokrog radio- oz. TV-sprejemnika.
- Posvetujte se s prodajalcem ali usposobljenim tehnikom.

VARNOSTNI NAPOTKI GLEDE DELOVANJA

- Ne blokirajte rež za dovod ali odvod zraka.
- Enote ne postavljajte blizu ali na vroče predmete, kot so pečice ali grelniki, niti ne tam, kjer bi lahko prišla v stik s paro.
- Med delovanjem naj bo enota vedno v pokončnem položaju.
- Ko premikate napravo, jo primite za ročaja na obeh straneh.
Ne premikajte je med delovanjem.
- Če je enota na rahlo poškodovanih tleh, neravni površini ali debelejši preprogi, jo pri premikanju dvignite.
- Če enoto premikate na kolescih, jo premikajte počasi in v vodoravni smeri.
- Pred premikom izključite napravo in odstranite posodo za vodo in pri tem pazite, da se ne zataknete s prsti.
- Enote ne vključite, če filtri, posoda za vodo in vlažilni pladenj niso pravilno nameščeni.
- Ne čistite oz. ponovno uporabljajte HEPA-filtrov in filtra za odstranjevanje vonjav, saj s tem ne boste izboljšali delovanja filtra, lahko pa pride do okvar pri delovanju ali celo električnega udara.
- Zunanost čistite zgolj z mehko krpo. Ne uporabljajte visoko hlapljivih tekočin. Površina enote se lahko poškoduje ali razpoka, če uporabljate bencinsko razredčilo za barve ali polirni prašek. Zaradi tega lahko senzorji začnejo narobe delovati.
- Pogostost vzdrževalnih posegov (čiščenja vodnega kamna) je odvisna od trdote in čistosti vode, ki jo uporabljate; tršo vodo kot uporabljate, pogosteje boste morali odstranjevati vodni kamen.
- Enota naj ne pride blizu vode.
- Ko polnite posodo za vodo, se prepričajte, da voda ne pušča iz posode za vodo.
- Če se voda pri točenju razlije zunaj posode, jo obrišite.
- Ne uporabljajte vroče vode (40 °C ali več), kemikalij, aromatičnih snovi, umazane vode ali drugih škodljivih snovi, saj lahko s tem poškodujete enoto ali pa se lahko okvari.
- Uporabljajte le svežo vodo iz pipe. Uporaba drugih vodnih virov lahko povzroči nastajanje usedlin, spor ali bakterij.
- Posode za vodo ne tresite, ko držite za ročaj.
- Vlažilnega filtra ne odstranjajte iz okvirja, razen pri zamenjavi.
- Pazite, da ne polivate vodo pri odstranjevanju ali čiščenju vlažilnega pladnja.
- Ne odstranjajte plovca.

Če ni več na svojem mestu, glejte SI-15.

- Ne uporabljajte detergentov za vzdrževanje pladnja in pokrova vlažilnika. Lahko povzročijo deformacijo, izgubo barve, razpoke (izpuščanje vode).
- Pazite, da ne drgnite premočno po zadnji plošči med vzdrževanjem.

NAPOTKI ZA NAMESTITEV

- Izogibajte se mestom, na katerih so senzorji izpostavljeni neposrednemu vetru, sicer lahko pride do okvare enote.
- Izogibajte se mestom, kjer lahko pohištvo, tkanine ali drugi predmeti pridejo v stik z enoto in motijo dovod in odvod zraka.
- Izogibajte se mestom, kjer je enota izpostavljena kondenzu ali hitrim spremembam temperature. Primerna sobna temperatura je med 0 – 35 °C.
- Enoto postavite na ravno in stabilno površino z dovolj kroženja zraka. Če je postavljena na težko preprogo, lahko enota rahlo vibrira. Postavite jo na ravno površino, da se izognete puščanju vode iz posode za vodo in vlažilnega pladnja.
- Izogibajte se mestom, kjer se ustvarja maščoba ali oljni dimi. Zaradi tega lahko razpoka zunanost enote in se okvarijo senzorji.
- Delovanje zbiranja prahu je učinkovito tudi, ko je enota od stene oddaljena samo 3 cm. Obdajajoče stene in tla se lahko zamažejo. Enote ne postavljajte takoj ob steno. Stena neposredno za odvodom zraka se lahko s časom umaže. Ko uporabljate enoto daljše časovno obdobje na isti lokaciji, občasno očistite sosednje stene.

NAPOTKI GLEDE FILTROV

- Upošteвайте navodila v tem priročniku za ustrezno nego in vzdrževanje filtrov. (glej SI-13, SI-14, SI-15)

IMENA DELOV

SPREDNJA

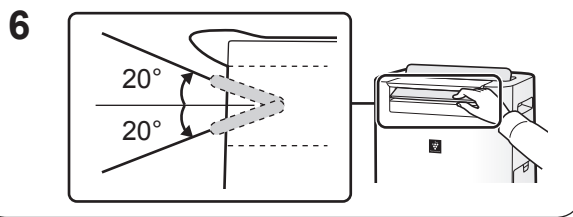
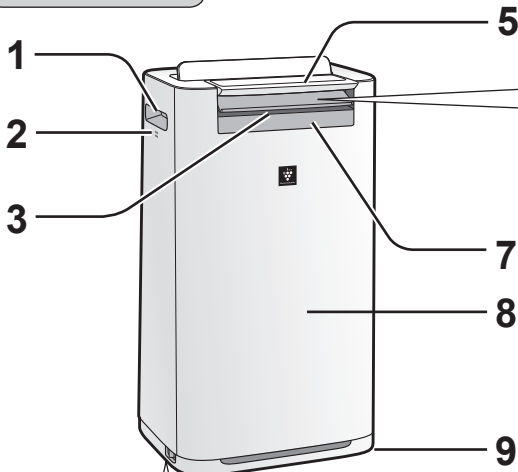

4 Za zaklepanje blokade kolesc (desno in levo)

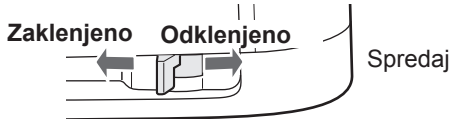

1	Ročaj (2 lokaciji)
2	Senzor (notranji) temperature/vlažnosti/vonjav* (*UA-HG60E / UA-HG50E)
3	Odvod zraka (spredaj)
4	Blokada kolesc (desno in levo)
5	Upravljalna plošča
6	Sprednja loputa (prilagodljiva)
7	Sprednji zaslon
8	Enota
9	Kolesca (4 lokacije)

ZADNJI DEL

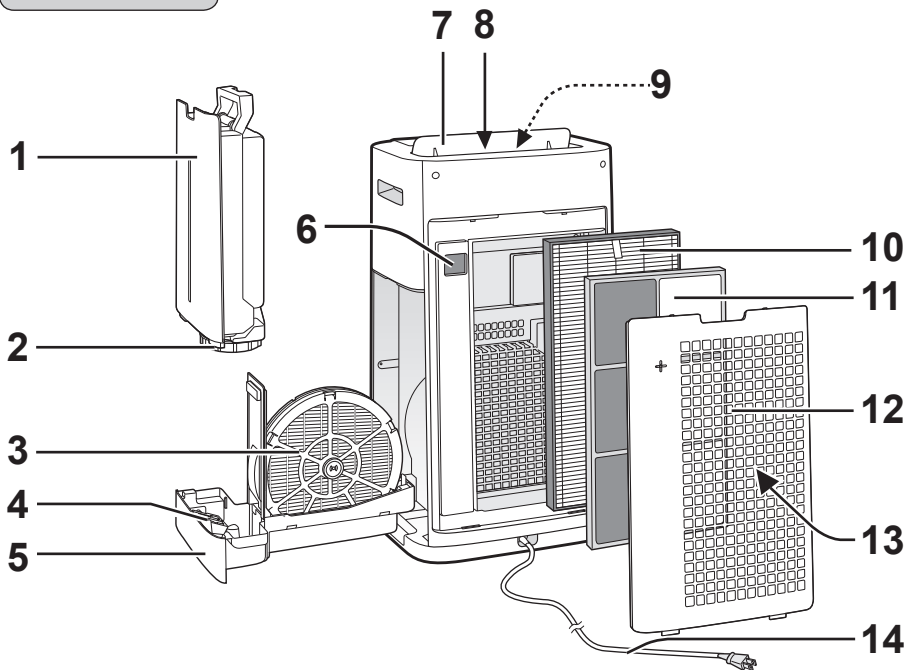

(Oblika vtiča je odvisna od države.)

1	Posoda za vodo	7	Zadnja loputa
2	Pokrovček posode za vodo	8	Odvod zraka (zadaj)
3	Vlažilni filter	9	Indikator LED izhodnega zraka (bel)
4	Plovec	10	HEPA-filter
5	Vlažilni pladenj	11	Filter za odstranjevanje vonjav
6	Senzor za prah (občutljivost)/senzor filtra	12	Zadnja plošča (prefilter)
		13	Dovod zraka
		14	Napajalni kabel / vtič

Območje zaznavanja

Senzor svetlobe

Naprave ne nameščajte na naslednjih mestih. Senzor svetlobe morda ne bo deloval pravilno.

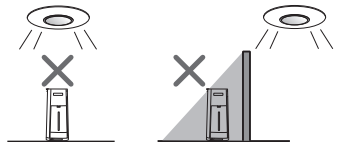

Neposredno pod žarnico. V senci

Senzor gibanja (UA-HG60E/UA-HG50E)

Območje zaznavanja senzorja je prikazano spodaj.

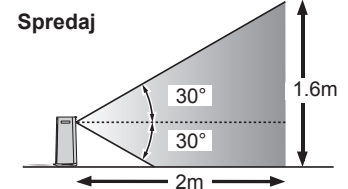

Spredaj

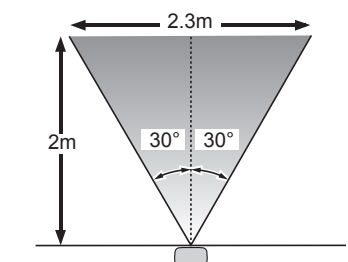

UPRAVLJALNA PLOŠČA

Pritisnite gumb z »★« za zagon.

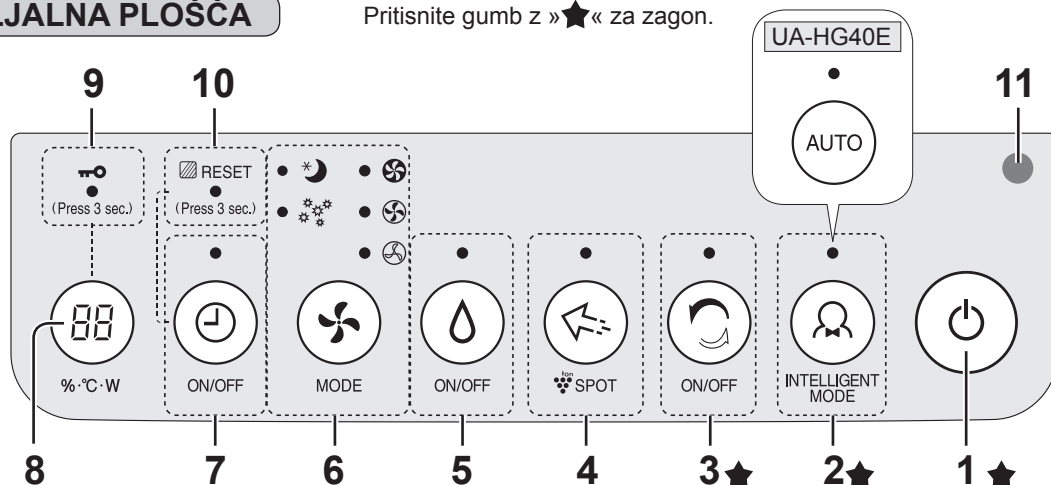

1	Gumb za VKLOP/IZKLOP	7	Gumb za VKLOP/IZKLOP ČASOVNIKA, indikatorska lučka (bela) <Pritisnite za 3 sek.> Gumb za PONAŠTAVITEV FILTRA
2	Gumb za INTELIGENTNI NAČIN, indikatorska lučka (bela)	8	Gumb za IZBIRO PRIKAZA <Pritisnite za 3 sek.> Gumb za VARNOSTNO ZAKLEPANJE
3	Gumb za ČIŠČENJE Z IONSKO PRHO, indikatorska lučka (bela)	9	Lučka indikatorja VARNOSTNEGA ZAKLEPANJA (bela)
4	Gumba za TOČKOVNO ČIŠČENJE z ioni Plasmacluster Indikatorska lučka (bela)	10	Indikatorska lučka za PONAŠTAVITEV FILTRA (oranžna)
5	Gumb za VKLOP/IZKLOP VLAŽENJA, indikatorska lučka (bela)	11	Senzor svetlobe
6	Gumb za izbiro NAČINA, indikatorska lučka (bela)		

SPREDNJI ZASLON

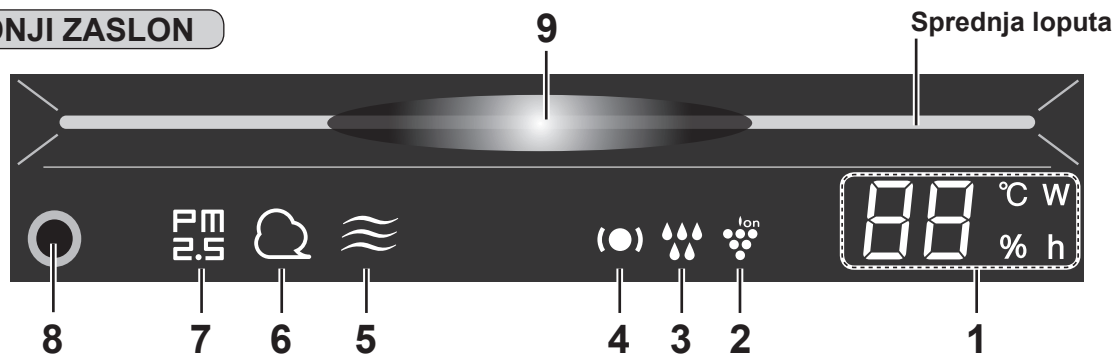

1	Monitor vlažnosti/temperature Prikazuje približno raven vlažnosti ali temperature zraka v prostoru. Nastavitve vlažnosti ni mogoče prilagoditi. Prikazana je vlažnost od 20 % do 90 %. 20 % ali manj 20% ← 55% → 90% 90 % ali več Prikazana je temperatura od 0 °C do 50 °C. -1 °C ali manj Lo °C ← 25 °C → Hi °C 50 °C ali več	4	Nadzorna lučka (zelena/oranžna/rdeča) (glej SI-9, SI-10)
	Monitor moči (W) Prikazuje moč trenutnega delovanja.	5	Lučka za vonjave (bela) (UA-HG60E/UA-HG50E) Prikazuje zaznavanje vonjav senzorja vonjav.
2	Lučka za vlaženje Zelena Vlaženje VKLJ. Ne sveti Vlaženje IZKLJ. Rdeča (utripa) Naprava potrebuje vodo	6	Lučka za prah (bela) Prikazuje senzor za prah (občutljivost), ki zaznava običajen prah.
	3	Lučka za ione Plasmacluster (modra)	7
8			Senzor gibanja (UA-HG60E/UA-HG50E)
		9	Monitor čistoče Prikazuje čistost zraka v prostoru s 7 različnimi nivoji in barvami. Modra ↔ Rdeča Čisto Nečisto

PRIPRAVA

Vedno se prepričajte, da ste odklopili napajalni kabel.



NAMESTITEV FILTRA

1 Odstranite zadnjo ploščo.

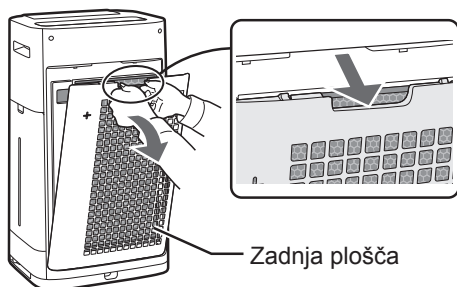

2 Odstranite plastično vrečko iz vsakega filtra.

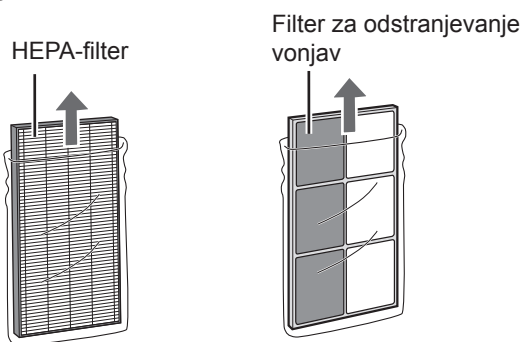

3 Namestite filtre po prikazanem vrstnem redu.

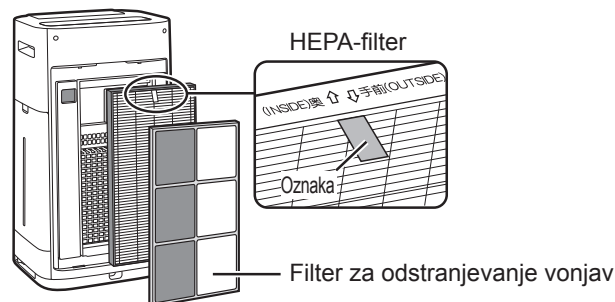

4 Namestite zadnjo ploščo.

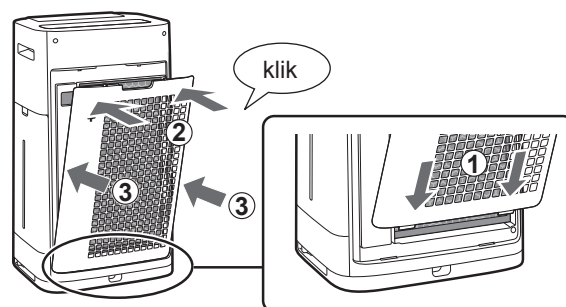

OPOMBA

- Pri zamenjavi filtra priporočamo, da si zabeležite datum začetka uporabe.

DELOVANJE

START/STOP (ZAČETEK/ZAUSTAVITEV)

START (ZAČETEK)

ZAUSTAVITEV

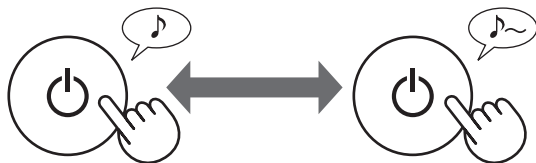

NAČIN PRHE ČISTIH IONOV

Naprava 10 minut izpušča ione Plasmacluster z močnim pretokom zraka in zbira prah in zmanjšuje statično elektriko. Zatem je občutljivost senzorja za PRAH samodejno nastavljena na »VISOKO« in hitro zazna nečistoče in temeljito čisti zrak 50 minut.



OPOMBA

- Ko se delovanje po 60 minutah zaključi, se naprava vrne v prejšnji način delovanja. Med tem načinom je sprememba načina mogoča.
- Plasmacluster ionov ne morete »IZKLJUČITI«. (glej SI-10)

INTELIGENTNI NAČIN (UA-HG60E/UA-HG50E)

Hitrost ventilatorja se upravlja samodejno glede na 7 zaznavanj. (glej SI-1)

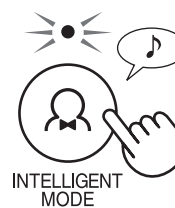

SAMODEJNO DELOVANJE (UA-HG40E)

Hitrost ventilatorja se uravnava samodejno glede na 5 zaznavanj. (PM2.5/običajno prašno/temperatura/vlažnost/svetloba)

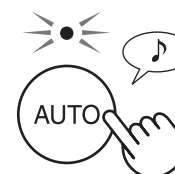

OPOMBA

- Sprednji zaslon, monitor čistoče in indikator LED izhodnega zraka se samodejno VKLJUČIJO in IZKLJUČIJO glede na svetlost prostora. (Ko je nadzor osvetlitve nastavljen na »Samodejno«. Glej SI-11)

TOČKOVNO ČIŠČENJE S PLASMACLUSTER IONI

Ta način uporabite, ko želite odstraniti trdovratne vonjave, klice in druge snovi iz oblačil, kavčev in zaves.

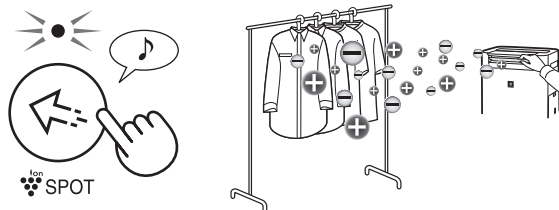

OPOMBA

Oddaja ione Plasmacluster visoke gostote, usmerjene samo naprej.

- Močnejši zračni tok izstopa 8 ur. Ko se delovanje zaključi, se naprava vrne na prejšnji način delovanja.
- Plasmacluster ionov ne morete »IZKLJUČITI«. (glej SI-10)

Ročno prilagodite sprednjo loputo.

IZBIRANJE NAČINA

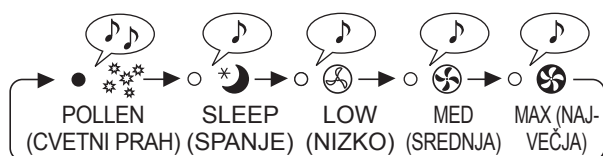
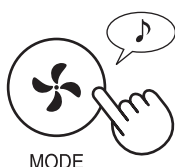

OPOMBA

SLEEP (SPANJE)

Enota deluje tiho in hitrost ventilatorja se prestavlja samodejno glede na stopnjo onesnaženosti zraka.

Sprednji zaslon, monitor čistoče in indikator LED izhodnega zraka se samodejno izklopijo.

(Ko je nadzor osvetlitve nastavljen na »Samodejno«. Glej SI-11)

CVETNI PRAH

Občutljivost SENZORJA ZA PRAH je samodejno nastavljena na »VISOKO« in hitro zazna nečistoče, kot je prah in cvetni prah, ter temeljito očisti zrak.

VARNOSTNO ZAKLEPANJE

Delovanje upravljalne plošče bo zaklenjeno.

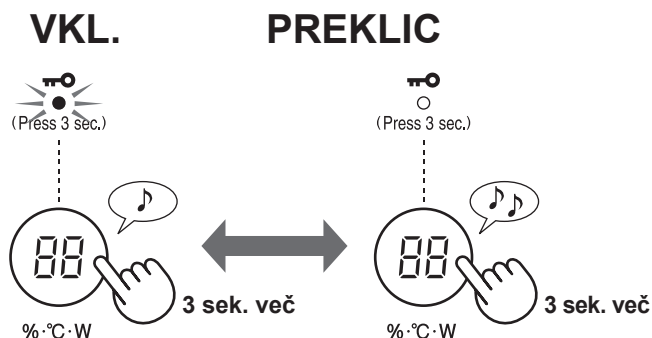

NASTAVITEV VLAŽENJA

POLNLENJE POSODE ZA VODO

1 Odstranite posodo za vodo.

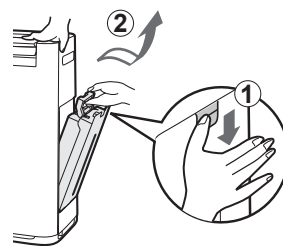

2 Napolnite jo z vodo iz pipe.

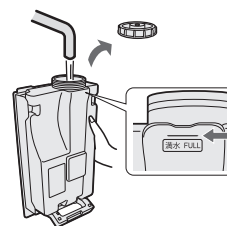

3 Da preprečite puščanje, dobro privijte pokrovček posode za vodo.

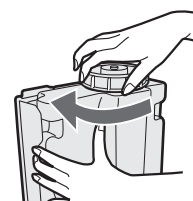

4 Namestite posodo za vodo.

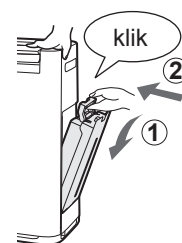

VKL.



ON/OFF

IZKL.



ON/OFF

OPOMBA

Pri delovanju z VKLJUČENIM vlaženjem v načinih v spodnji tabeli enota samodejno nadzira vlažnost s tipali za temperaturo in vlago. (Razen načinov MAX/MED/LOW/SLEEP.)

Temperatura	Vlažnost	
	VSI NAČINI (razen MAX/MED/LOW/SLEEP)	NAČIN SLEEP (SPANJE)
~18 °C	65 %	65 %
18 °C~24 °C	60 %	65 %
24 °C~	55 %	60 %

ČASOVNIK VKLOPA

Izberite želeno dolžino časa. Naprava samodejno začne delovati, ko izbrani čas poteče.

(ko je naprava IZKL.)

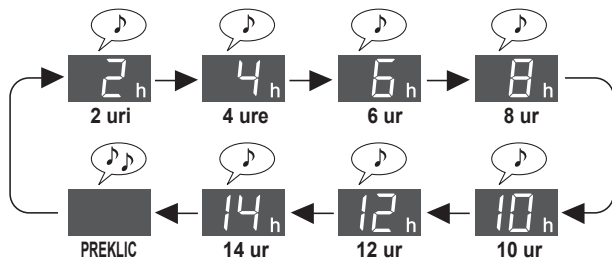

ČASOVNIK IZKLOPA

Izberite želeno dolžino časa. Naprava se samodejno zaustavi, ko izbrani čas poteče.

(ko je naprava VKL.)

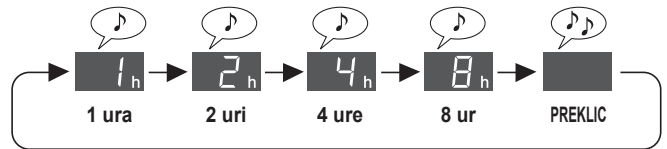

FUNKCIJA NADZOROVANJA

Senzor zazna stanje, ki potrebuje pozornost glede sobne temperature in vlažnosti med delovanjem in to sporoči z nadzorno lučko. Delujeta tako »Nadzorovanje nizke vlažnosti in temperature« in »Nadzorovanje visoke vlažnosti in temperature«. (Ta funkcija vas obvešča o sobnih pogojih. Naprava ne more spremeniti temperature ali zmanjšati vlage)

NADZOROVANJE NIZKE VLAŽNOSTI IN TEMPERATURE

Sporoča, da je prostor suh ali temperatura nizka. Ko nadzorna lučka zasveti rdeče, naprava med inteligentnim načinom deluje z malo močnejšim pretokom zraka (samodejni način).

Nadzorna lučka (●)	Če je piskanje »VKLOPLJENO«. (glej SI-12)		Notranje okolje	Območje temperature in vlage (spodnja slika)
	Monitor vlažnosti/temperature (za 30 sekund)	Piskanje		
Rdeče	»%« lučka zasveti	Pisk (enkrat)	Sušenje	(3)
	Lučka »°C« utripa	Pisk (enkrat)	Nizka temperatura	
Zeleno	(normalo)	Brez	Ni suho ali nizka temperatura	(1)-(2)

Ko je prostor suh in sobna temperatura nizka, virusi lažje preživijo. Priporočamo, da povečate vlažnost z nastavitvijo vlaženja in temperaturo vaših grelnih naprav glede na vaše sobno okolje.

Vir: Dr. Makoto Shoji, direktor klinike interne medicine in pediatrične klinike Shoji v mestu Sendai, predstojništvo Miyagi, Japonska

Desna slika	Absolutna vlažnost*1	Virusi v okolju	Stopnja preživetja*2
(1)	Več kot 11 g	Okolje, manj primerno za preživetje virusov	0 % – nižji odstotek
(2)	Manj kot 11 g	Okolje, v katerem virusi lahko preživijo	5 %
(3)	Manj kot 7 g	Okolje, primerno za preživetje virusov	20 %

*1 Absolutna vlažnost je skupna masa vodne pare, prisotne v 1 m³ zraka ne glede na temperaturo, izražena v gramih. Vlažnost, ki se uporablja pri vremenski napovedi, je imenovana relativna vlažnost; torej razmerje med delnim tlakom vodne pare in ravnovesjem parnega tlaka vode pri določeni temperaturi, izraženo v %. Tako je absolutna vlažnost približno 8 g pri 15 °C in 18 g pri 30 °C tudi pri enaki relativni vlažnosti 60 %.

*2 Stopnja preživetja virusov, po 6 urah izpuščanja v zrak v vsakem okolju.

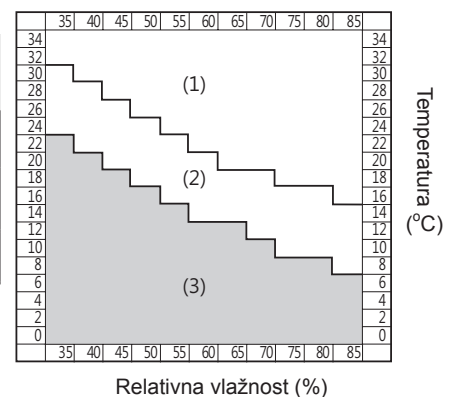

OPOMBA

- Ne obvešča o dejanskem obstoju virusov.
- Če je nadzorna lučka osvetljena »zeleno«, to ne prepreči okužbe. Uporabite jo kot referenco za ustvarjanje okolja, v katerem se lahko okužba prepreči v vsakdanjiku.
- Ko nastavljate vlažnost na pribl. 55 % do 65 % med delovanjem v inteligentnem načinu (samodejni način), naprava upravlja vlaženje, a ne spreminja nastavitve glede na okolje virusov.

IZBIRA PRIKAZA

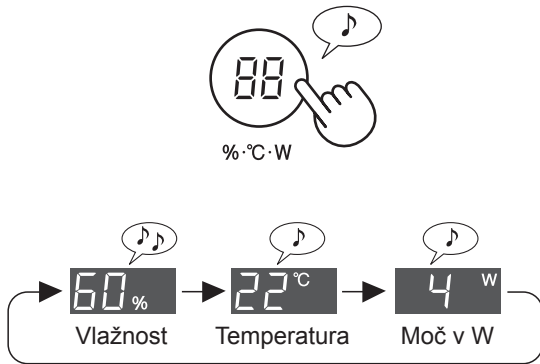

PLASMACLUSTER IONI VKL./IZKL.

Ko je funkcija Plasmacluster VKLJUČENA, je lučka za ione Plasmacluster na sprednjem zaslonu vključena. (glej SI-6)

(ko je naprava VKL.)

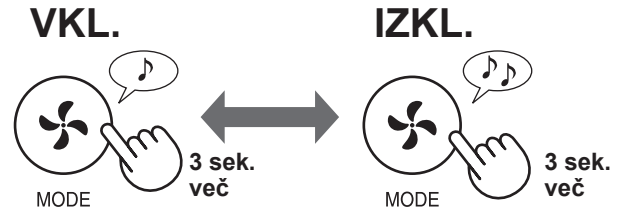

Pisk funkcije nadzovanja je privzeto »izklopljen«. Lahko ga »vklopite« ali »prekličete funkcijo nadzovanja«. (glej SI-11, SI-12)

NADZOROVANJE VISOKE TEMPERATURE IN VISOKE VLAŽNOSTI

Prikazuje visoko temperaturo in visoko vlažnost. Ko nadzorna lučka zasveti oranžno ali rdeče, naprava samodejno ustavi vlaženje. (Če pa je v načinu MAX/MED/LOW, se vlaženje ne zaustavi)

Nadzorna lučka (●)	Če je piskanje »VKLOPLJENO«. (glej SI-12)		Notranje okolje	Območje temperature in vlage (spodnja slika)
	Monitor vlažnosti/temperature (za 30 sekund)	Piskanje		
Rdeča (utripa)	Lučka »°C« utripa	Pisk · · · (za 30 sekund)	Visoka temperatura in visoka vlažnost	D
Rdeče	»°C« Lučka zasveti	Pisk · · · (za 30 sekund)		C
Oranžna	»°C« Lučka zasveti	Brez	Relativno visoka temperatura in visoka vlažnost	B
Zeleno	(normalo)	Brez	Temperatura in vlažnost nista visoki	A

Priporočamo, da popijete nekaj vode ali znižate temperaturo prostora.

Smernice za preprečevanje infarkta v vsakdanjiku <Vir: spletna stran japonskega biometeorološkega društva>

Temperaturni standard	Pregled izpostavljenih aktivnosti	Varnostni ukrepi
D Nevarnost	Nevarnosti, do katerih lahko pride pri vseh aktivnostih.	Starejši ljudje tudi med počitkom lahko doživijo infarkt. Premaknite se v hladnejšo sobo.
C Resno opozorilo		Ko greste ven, se izogibajte žgočemu soncu in bodite pozorni na morebitno povišanje sobne temperature, če ste v notranjem prostoru.
B Opozorilo	Nevarnosti, do katerih lahko pride pri običajnih ali intenzivnejših aktivnostih.	Redno počivajte med vadbo ali intenzivnim delom.
A Pozor	Nevarnosti, do katerih lahko pride pri napornejših aktivnostih.	Nasplošno nevarnost ni velika, a do nje lahko pride med napornejšim delom ali vadbo.

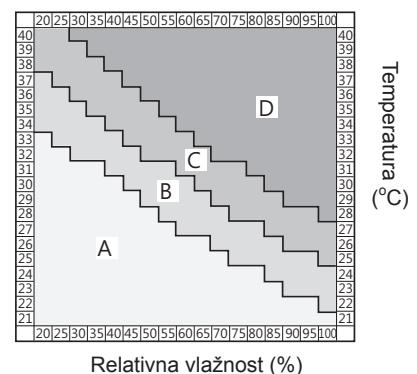

OPOMBA

Ta funkcija ne preprečuje infarkta. To funkcijo uporabljajte kot pomoč.

SPREMINJANJE RAZLIČNIH NASTAVITEV

Funkcije v tabeli »Vrsta nastavitve« lahko spremenite tako, kot je opisano spodaj.

1 IZKLOPITE napravo.



3 Izberite »številko funkcije« v spodnji tabeli.

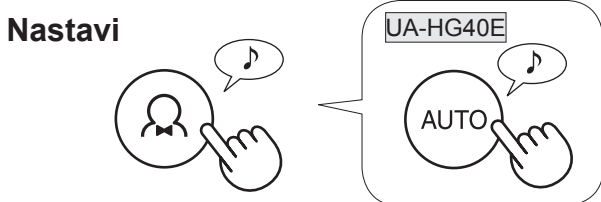
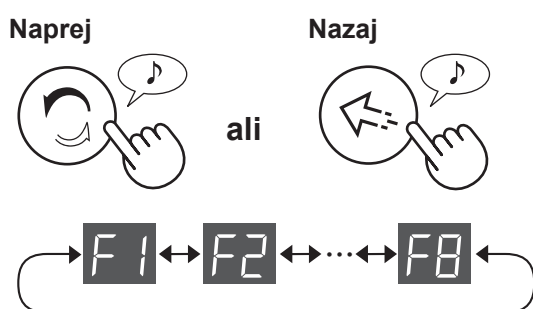



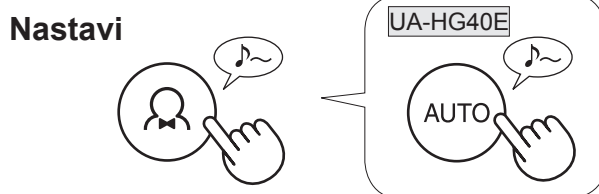
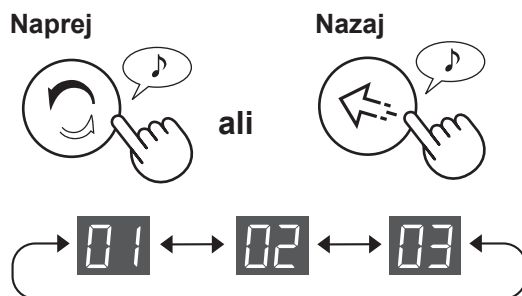

4 Izberite »številko nastavitve« v spodnji tabeli.





















5 Pritisnite gumb za vklop/izklop za dokončanje nastavitve.



Vrsta nastavitve

Funkcija	Nastavitev
<p>Nadzor osvetlitve</p> <p>Izberete lahko svetlost sprednjega zaslona, monitorja čistoče in indikatorja LED izhodnega zraka.</p> 	<p>Samodejno (privzeto) Osvetlitev se samodejno VKLOPI ali IZKLOPI glede na svetlost prostora.</p> <p> Prostor je svetel: lučka je VKLJUČENA Prostor je temen: lučka je IZKLJUČENA</p> <p>Temnejše</p> <p> Izklop</p> <ul style="list-style-type: none"> • Ko je nastavljeno na »Izklop«, lučka »temnejše« zasveti za 3 sekunde po začetku delovanja in se nato izklopi. • Lučka za vlažnost utripa temneje samo, ko enota potrebuje vodo. • Nadzorna lučka utripa/sveti zatemnjeno samo, če sobna temperatura ali vlažnost potrebuje pozornost. <p></p>

Funkcija	Nastavitev
<p>Nastavitev zvočnega indikatorja</p> <p>Enoto lahko nastavite, da zapiska, ko je posoda za vodo prazna.</p>	<p>  Preklic (privzeto)</p> <p> VKL.</p>
<p>Samodejni ponovni zagon</p> <p>Če je enota odklopljena, ali pa ni napajanja, se bo delovanje enote nadaljevalo s prejšnjo nastavitvijo, ko se napajanje vrne.</p>	<p>  Preklic</p> <p> VKL. (privzeto)</p>
<p>Prilagajanje občutljivosti senzorja (F4-F7)</p> <p>Senzor svetlobe </p> <hr/> <p>Senzor za prah (občutljivost) </p> <hr/> <p>Senzor vonjav (UA-HG60E/UA-HG50E) </p>	<p> Nizka</p> <p> Standardna (privzeto)</p> <p> Visoka</p>
<p>Senzor gibanja (UA-HG60E/UA-HG50E)</p> <p>Čas lahko nastavite, dokler senzor gibanja ne zazna, da ni nikogar v prostoru. Lahko tudi prekličete zaznavanje senzorja gibanja.</p>	<p>  VKLOP (standardni čas zaznavanja) (privzeto)</p> <p> VKLOP (daljši čas zaznavanja)</p> <p> Preklic</p>
<p>Funkcija nadzovanja Nastavitev</p> <p>Nastavite lahko, da naprava zapiska, ko nadzorna lučka zasveti rdeče. Prav tako lahko prekličete funkcijo nadzovanja.</p>	<p>  VKLOP (obvesti z nadzorno lučko in zvokom) Piskanje se nadaljuje za največ 30 sekund. S pritiskom na kateri koli gumb na upravljalni plošči zvok prekinete. Ko je nadzorna lučka rdeča, se piskanje nadaljuje vsako uro.</p> <p> VKLOP (obvesti samo z nadzorno lučko) (privzeto)</p> <p> Preklic</p>

SKRB IN VZDRŽEVANJE



INDIKATOR FILTRA

Indikatorska lučka za ponastavitev filtra se vklopi po pribl. 720 urah delovanja. (30 dni × 24 ur = 720 ur)

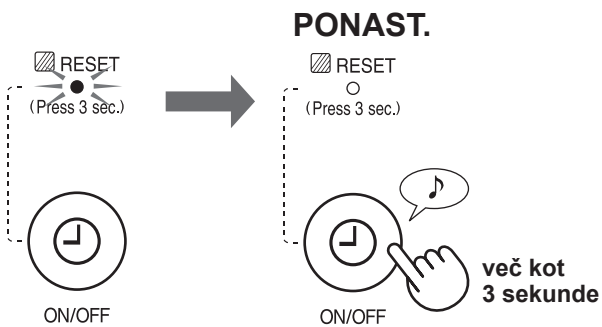

To je opomnik za izvedbo spodaj opisanega vzdrževanja. Po opravljenem vzdrževanju ponastavite lučko indikatorja filtra.

KAZALO VZDRŽEVANJA

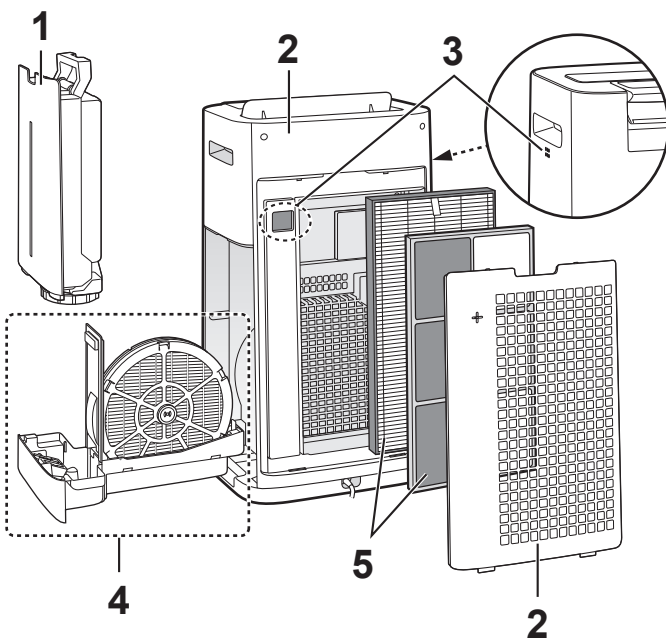

Mesto	Glej
1	Posoda za vodo
2	Enota/zadnja plošča (prefilter)
3	Senzorji
4	Vlažilni filter Vlažilni pladenj
5	HEPA-filter Filter za odstranjevanje vonjav

POSODA ZA VODO



Notranjost izperite z vodo.

OPOMBA Čiščenje trdovratnejše umazanije.

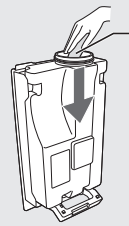

Notranjost posode za vodo očistite z mehko gobico in pokrov z bombažno krpico ali ščetko.

Pokrovček posode za vodo

Zobna ščetka

ENOTA/ZADNJA PLOŠČA

Obrišite s suho, mehko krpo



Senzorji

Zadnja plošča (prefilter)

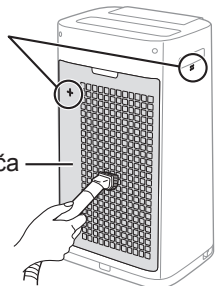

Previdno odstranite prah z orodjem za čiščenje, kot je sesalnik.

OPOMBA Čiščenje trdovratnejše umazanije.

Zadnja plošča

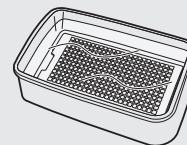

1. Dodajte manjšo količino sredstva za pomivanje in namakajte pribl. 10 minut.

VARNOSTNI NAPOTEK

Ko drgnete zadnjo ploščo, nanjo ne priškljate premočno.

2. Izperite sredstvo za pomivanje s čisto vodo.
3. Filter temeljito osušite v dobro zračenem prostoru.

Senzor filtra



Senzor filtra

1. Odstranite zadnjo ploščo.
2. Odstranite senzor filtra.
3. Če je senzor filtra zelo zamazan, ga očistite z vodo in temeljito posušite.

VLAŽILNI FILTER in VLAŽILNI PLADENJ

SLOVENŠČINA

ODSTRANJEVANJE VLAŽILNEGA FILTRA IN PLADNJA VLAŽILNIKA.

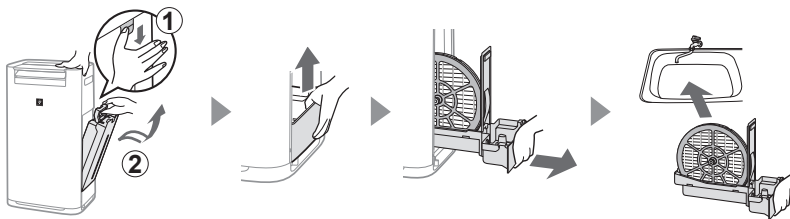

NAMESTITEV VLAŽILNEGA FILTRA IN PLADNJA VLAŽILNIKA.

Po vzdrževanju pravilno namestite dele nazaj.

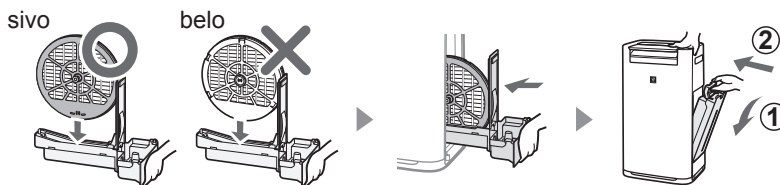

Filter vlažilnika

Izperite z veliko vode.

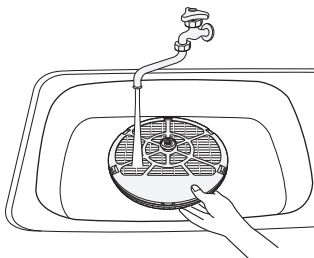

OPOMBA

Če odstranite držalo vlažilnega filtra, se pripravite, da ga ponovno namestite v izvorni položaj.

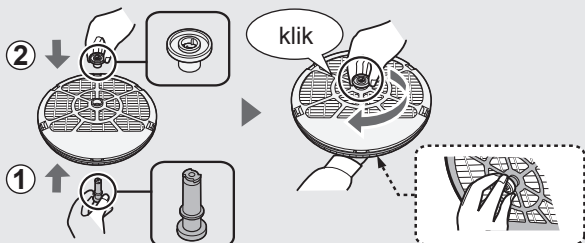

Vlažilni pladenj

1 Odstranite pokrov vlažilnega pladnja.



2 Izperite z veliko vode.

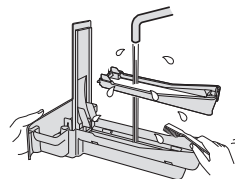

3 Ponovno namestite pokrov vlažilnega pladnja.

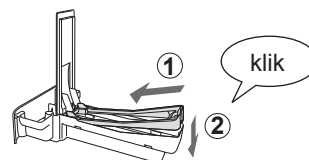

• Ne odstranjujte plovca in plošče pladnja. Če niso več na mestu, glejte SI-15.

OPOMBA Čiščenje trdovratnejše umazanije.

	Kuhinjski detergent (samo vlažilni pladenj)	Citronska kislina (na voljo v nekaterih drogerijah)	100 % ustekleničen limonin sok brez pulpe
1	1. Pladenj do polovice napolnite z vodo. 2. Dodajte manjšo količino sredstva za pomivanje.	2 in pol skodelice vode 3 čajne žličke	3 skodelice vode 1/4 skodelice
2	Pustite namočeno 30 minut.	Pustite namočeno 30 minut.	Pustite namočeno 30 minut. (Ko kot sredstvo za odstranjevanje vodnega kamna uporabljate limonin sok, pustite namočeno dlje časa.)
3	Izperite kuhinjski detergent ali sredstvo za odstranjevanje vodnega kamna s čisto vodo.		

HEPA-FILTER/FILTER ZA ODSTRANJEVANJE VONJAV

Odstranite prah na HEPA-filtru in filtru za odstranjevanje vonjav.

VARNOSTNI NAPOTEK

• Filterv ne perite in ne izpostavljajte sončni svetlobi.

HEPA-FILTER

Oznaka

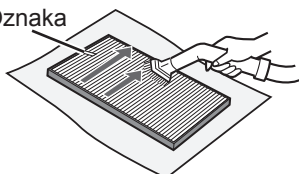

Očistite samo označeno površino in ne nasprotnih površin. Filter je občutljiv, zato nanj ne pritiskajte preveč.

FILTER ZA ODSTRANJEVANJE VONJAV

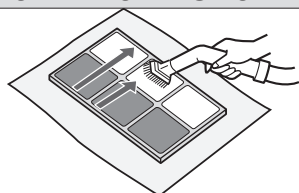

Očistite lahko obe površini. Filter lahko zlomite, če nanj delujete s preveliko silo, zato bodite pazljivi.

Nekatere vonjave, ki jih vpijejo filtri, se sčasoma razgradijo in povzročajo dodatne vonjave. Odvisno od pogojev uporabe, zlasti če enoto uporabljate v okoljih s težjimi pogoji kot v običajnem gospodinjstvu, lahko te vonjave postanejo zaznavne prej.

Zamenjajte filter v tovrstnih primerih, ali če prahu ni mogoče odstraniti po vzdrževanju.

Nameščanje plovcu in plošče pladnja

Plošča pladnja

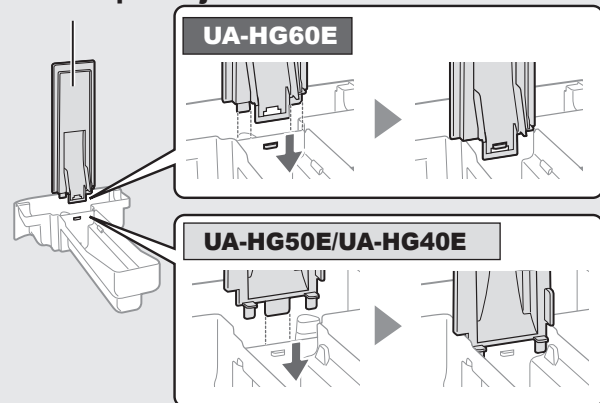

Plovec

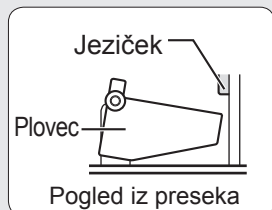

1. Vstavite plovec pod ta jeziček.

2. Vstavite jeziček plovcu v ležišče.

3. Vstavite jeziček na drugi strani plovcu v ležišče.

ZAMENJAVA FILTRA

ŽIVLJENJSKA DOBA FILTROV

Življenjska doba filtra je odvisna od prostora, pogojev uporabe in mesta namestitve naprave. Življenjska doba HEPA-filtra in filtra za odstranjevanje vonjav ter predlogov nadomestil temelji na prečiščevanju prostora, v katerem se pokadi 5 cigaret dnevno in zbiranje prahu in odstranjevanje vonjav enote se je zmanjšala na polovico zmogljivosti novega filtra. Priporočamo, da zamenjate filter pogosteje, če enoto uporabljate v pogojih, ki so bistveno težji kot v gospodinjstvu.

- HEPA-filter pribl. 10 let po odprtju
- Filter za odstranjevanje vonjav pribl. 10 let po odprtju
- Vlažilni filter pribl. 10 let po odprtju

Model nadomestnega filtra

Pri nakupu nadomestnega filtra se posvetujte s trgovcem.

Nadomestni filter	UA-HG60E	UA-HG50E	UA-HG40E
HEPA-filter (1 enota)	UZ-HD6HF	UZ-HD4HF	UZ-HD4HF
Filter za odstranjevanje vonjav (1 enota)	UZ-HG6DF	UZ-HG4DF	UZ-HG4DF
Filter vlažilnika (1 enota)	UZ-HG6MF	UZ-HG6MF	UZ-HG6MF

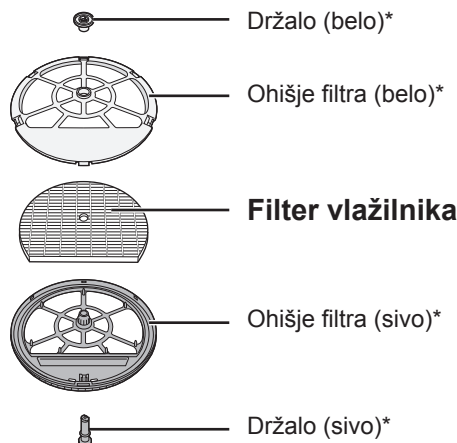

*Teh delov ne odstranujete.

Odlaganje filtrov

Rabljene filtre odlagajte skladno z lokalnimi zakoni in uredbami.

Materiali HEPA-filtra:

- Filter: polipropilen
- Okvir: polietilen

Materiali filtra za odstranjevanje vonjav:

- Filter: papir
- Okvir: ABS smola

Materiali filtra vlažilnika zraka:

- Filter : umetna svila, poliester



ODPRAVLJANJE NAPAK

Preden kontaktirate servis, preglejte spodnji seznam odpravljanja motenj in se prepričajte, da težava ni v okvarjeni napravi.

ZNAK	REŠITEV (naslednje ni zaradi okvare)
Vonjave in dim so še vedno prisotne.	<ul style="list-style-type: none"> Preverite filtre. Če so izredno umazani, jih očistite ali zamenjajte. (glej SI-15)
Monitor čistoče je moder, čeprav zrak ni čist.	<ul style="list-style-type: none"> Zrak je bil morda umazan, ko ste enoto vključili. Odklopite enoto, počakajte eno minuto in nato znova priključite enoto.
Monitor čistoče je rdeč, tudi ko je zrak čist.	<ul style="list-style-type: none"> Zamazane ali zamašene odprtine (občutljivega) senzorja za prah motijo delovanje senzorja. Nežno očistite filter senzorja ali zadnjo ploščo.
Enota ustvarja klike ali podobne zvoke.	<ul style="list-style-type: none"> Enota lahko ustvarja klike ali podobne zvoke, ko ustvarja ione.
Zrak, ki se izpušča iz enote, ima vonj.	<ul style="list-style-type: none"> Preverite, ali so filtri močno zamazani. Očistite ali zamenjajte filtre. (glej SI-13, SI-14, SI-15) Uporabljajte le svežo vodo iz pipe. Uporaba drugih vodnih virov lahko povzroči nastajanje usedlin, spor ali bakterij.
Enota ne deluje, če je v zraku cigaretni dim	<ul style="list-style-type: none"> Prepričajte se, da je enota nameščena na mestu, kjer senzorji lahko zaznajo cigaretni dim. Preverite, da odprtine senzorja za prah (občutljivost) niso blokirane ali zamašene. Če so blokirane ali zamašene, očistite senzor filtra na zadnji plošči. (glej SI-13)
Indikatorska lučka za PONA-STAVITEV FILTRA sveti.	<ul style="list-style-type: none"> Ko ste opravili čiščenje ali zamenjavo filtrov, priključite napajalni kabel v vtičnico in nato pritisnite gumb za ponastavitev filtra. (stran SI-13)
Sprednji zaslon je izklopljen	<ul style="list-style-type: none"> Če je nadzor osvetlitve nastavljen na »Samodejno«, se lučka samodejno izklopi, ko je prostor temen. Če je nadzor osvetlitve nastavljen na »Izklop«, je lučka vedno izključena. Če ne želite, da je lučka izključena, nastavite nadzor osvetlitve na nastavitev »temnejše«. (glej SI-11)
Lučka za vlaženje na sprednjem zaslonu ne zasveti, ko je posoda za vodo prazna.	<ul style="list-style-type: none"> Prostor je dosegel ustrezen nivo vlažnosti in je prenehal z vlaženjem. Preverite plovec iz stiropora za nečistoče. Očistite vlažilni pladenj. Prepričajte se, da je enota na ravni površini. (glej SI-14)
Gladina vode v posodi se niža zelo počasi ali se ne niža.	<ul style="list-style-type: none"> Preverite, če sta vlažilni pladenj in posoda za vodo pravilno nameščena. Preverite filter vlažilnika. (glej SI-14) Če je filter izredno umazan, ga očistite ali zamenjajte. (glej SI-15)
Monitor čistoče pogosto spreminja barve.	<ul style="list-style-type: none"> Monitor čistoče samodejno spreminja barve, ko senzor za prah (občutljivost) in senzor za vonjave* zaznata nečistoče. Če niste prepričani, lahko spremenite občutljivost senzorja. (glej SI-11, SI-12) (*UA-HG60E/UA-HG50E)
Prišlo je do nekkladja med monitorjem vlažnosti in drugim higrometrom v prostoru.	<ul style="list-style-type: none"> Ravni vlažnosti v enakem prostoru se razlikujejo. Senzorji imajo različne meritvene parametre. Če monitor prikazuje moč v W ali temperaturo, preklopite prikaz s pritiskom gumba IZBIRA PRIKAZA. (glej SI-10)
Lučka PM2.5 enote se ne ujema z vremenskim poročilom ali drugimi lokalnimi podatki PM2.5.	<ul style="list-style-type: none"> Zunanje, notranje in domače okolje (pogostost bližnjega prometa, število nadstropij ipd.) lahko povzroči drugačen odčitek kot lokalni podatki PM2.5.
Lučka »°C« utripa	<ul style="list-style-type: none"> Prostor omogoča preživetje virusov zaradi nizke temperature. Priporočamo, da prilagodite temperaturo z grelnimi napravami. (glej SI-9) Sobna temperatura in vlažnost sta visoki. Priporočamo, da popijete nekaj vode ali znižate temperaturo prostora. (glej SI-10)

PRIKAZ NAPAKE

Če se napaka ponavlja, se posvetujte s Sharpovim servisnim centrom.

DIGITALNI PRIKAZ	UKREP
	Prepričajte se, da sta vlažilni filter in vlažilni pladenj pravilno nameščena in nato znova VKLOPITE napravo.
	Odklopite enoto, počakajte eno minuto in jo priključite nazaj.

SPECIFIKACIJE

Model		UA-HG60E			UA-HG50E			UA-HG40E		
Električno napajanje		220–240 V 50–60 Hz								
Nastavitev hitrosti ventilatorja		MAX (NAJ- VEČJA)	MED (SRE- DNJA)	LOW (NIZKO)	MAX (NAJ- VEČJA)	MED (SRE- DNJA)	LOW (NIZKO)	MAX (NAJ- VEČJA)	MED (SRE- DNJA)	LOW (NIZKO)
ČISTI ZRAK	Hitrost ventilatorja (m ³ /h)	408	240	72	306	180	60	240	120	60
	Nominalna moč (W)	72	38	5,0	53	26	5,0	31	12	5,0
	Raven hrupa (dBA)	53	48	24	52	47	19	46	40	19
ČIŠČENJE IN VLAŽENJE ZRAKA	Hitrost ventilatorja (m ³ /h)	342	240	72	240	120	60	210	120	60
	Nominalna moč (W)	55	40	6,5	33	14	6,5	24	14	6,5
	Raven hrupa (dBA)	49	48	24	46	40	20	43	40	20
	Vlaženje (mL/uro) *1	630	470	200	450	300	150	400	300	150
Priporočena velikost prostora (m ²) *2		~50			~38			~28		
Priporočena velikost prostora za Plasmacluster ione visoke gostote (m ²) *3		~35			~28			~21		
Kapaciteta posode za vodo (l)		3,0			2,5			2,5		
Senzorji		Prah (občutljivost)/vonjave/svetloba/ Senzor temperature/vlažnosti/gibanja						Prah(občutljivost) / lučka / Temperatura in vlaga		
Dolžina kabla (m)		2,0								
Dimenzije (mm)		370 (Š) × 293 (G) × 660 (V)			345 (Š) × 262 (G) × 631 (V)			345 (Š) × 262 (G) × 631 (V)		
Teža (kg)		10,5			9,2			9,2		

- *1 • Delež vlaženja se spreminja skladno s spreminjanjem temperature in vlažnosti prostora in zunanosti.
Delež vlaženja se poveča, če se temperature dvignejo ali vlažnost zniža.
Delež vlaženja se zmanjša, če se temperature znižajo ali se vlažnost poveša.
• Pogoji meritev: 20 °C, 30 % vlažnost (JEM1426)
- *2 • Priporočena velikost prostora je primerna za delovanje ventilatorja pri najvišji hitrosti.
• Priporočena velikost prostora se nanaša na količino delcev prahu, ki jih naprava lahko odstrani v 30 minutah v določenem prostoru.
- *3 • Velikost prostora, v katerem je mogoče izmeriti 25.000 ionov na kubični centimeter v srednjem delu prostora na višini pribl. 1,2 m od tal, ko je naprava postavljena ob steno in deluje v načinu MED.

Moč v načinu pripravljenosti

Ko je napajalni vtič enote vstavljen v stensko vtičnico, porabi pribl. 1,2 W v stanju pripravljenosti za delovanje električnih vezij.

Za varčevanje z električno energijo odklopite napajalni kabel iz vtičnice, če enote ne upravljate.



Pozor: Na izdelku je posebna oznaka, ki pomeni, da rabljenih električnih in elektronskih izdelkov ne smete odlagati skupaj z ostalimi gospodinjstvi odpadki, na koncu življenjske dobe jih morate dostaviti v center za ločeno zbiranje.

Informacije o odlaganju za uporabnike (zasebna gospodinjstva)

1. V Evropski uniji

ČE ŽELITE ODLOŽITI TO OPREMO, ZA TO NE UPORABITE OBIČAJNIH KOŠEV ZA SMETI IN NE SME PRITI V STIK Z OGNJEM!

Rabljena električna in elektronska oprema mora biti v skladu z lokalnimi zakoni vedno zbrana in obravnavana LOČENO.

Ločevanje podpira okolju prijazno obdelavo, recikliranje materialov in zmanjšanje končnega odlaganja odpadkov. NEZAKONITO ODLAGANJE je lahko zaradi vsebnosti določenih snovi škodljivo zdravju in okolju! RABLJENO OPREMO odnesite do lokalnega (ponavadi občinskega) zbirnega mesta, če je to mogoče.

Če ste v dvomih glede odlaganja, kontaktirajte vašega trgovca ali lokalne organe in se pozanimajte o ustreznih metodah odlaganja.

SAMO ZA UPORABNIKE V EVROPSKI UNIJI IN NEKATERIH DRUGIH DRŽAVAH; NPR. NORVEŠKA IN ŠVICA: Po zakonu ste dolžni ločevati odpadke.

Zgoraj prikazani simbol se pojavlja na električni in elektronski opremi (ali embalaži), da vas na to opomni.

Uporabniki iz ZASEBNIH GOSPODINJSTEV morajo za rabljeno opremo uporabiti obstoječe obrate za vračila. Vračilo je brezplačno.

Če ste opremo uporabljali v POSLOVNE NAMENE, se posvetujte s SHARP-ovim trgovcem, ki vam bo posredoval informacije o prevzemu izdelka. To storitev vam lahko zaračuna vključno s stroški.

Manjšo opremo (in manjše količine) boste morda lahko oddali v lokalnem centru za ločeno zbiranje odpadkov. Za Španijo: O vračilu rabljenih izdelkov se posvetujte z uradom za zbiranje odpadkov ali z lokalnimi oblastmi.

2. V državah zunaj EU

Če želite izdelek odvreči, se obrnite na lokalni upravni organ in se pozanimajte o pravilnem načinu odlaganja.

Za Švico: uporabljeno električno ali elektronsko opremo lahko brezplačno vrnete prodajalcu, tudi če ne kupite novega izdelka. Ostala zbirna mesta so navedena na spletni strani www.swico.ch ali www.sens.ch.

B. Informacije o odlaganju za poslovne uporabnike

1. V Evropski uniji

Če izdelek uporabljate v poslovne namene in ga želite odvreči:

Posvetujte se s SHARP-ovim trgovcem, ki vam bo posredoval informacije o prevzemu izdelka. To storitev vam lahko zaračuna, upoštevajoč stroške reciklaže

Manjšo opremo (in manjše količine) boste morda lahko oddali v lokalnem centru za ločeno zbiranje odpadkov.

Za Španijo: za vračilo uporabljenih izdelkov se obrnite na uveljavljeni zbirni sistem ali lokalni upravni organ.

2. V državah zunaj EU

Če želite izdelek odvreči, se obrnite na lokalni upravni organ in se pozanimajte o pravilnem načinu odlaganja.



SDA/MAN/0066



UMC Poland Sp. z o.o.
Ostaszewo 57B, 87-148 Łysomice,
Poland

SHARP CORPORATION
OSAKA, JAPAN

SDA/MAN/0066

www.sharpconsumer.eu

SHARP

Ovaj dokument je originalno proizveden i objavljen od strane proizvođača, brenda Sharp, i preuzet je sa njihove zvanične stranice. S obzirom na ovu činjenicu, Tehnoteka ističe da ne preuzima odgovornost za tačnost, celovitost ili pouzdanost informacija, podataka, mišljenja, saveta ili izjava sadržanih u ovom dokumentu.

Napominjemo da Tehnoteka nema ovlašćenje da izvrši bilo kakve izmene ili dopune na ovom dokumentu, stoga nismo odgovorni za eventualne greške, propuste ili netačnosti koje se mogu naći unutar njega. Tehnoteka ne odgovara za štetu nanесenu korisnicima pri upotrebi netačnih podataka. Ukoliko imate dodatna pitanja o proizvodu, ljubazno vas molimo da kontaktirate direktno proizvođača kako biste dobili sve detaljne informacije.

Za najnovije informacije o ceni, dostupnim akcijama i tehničkim karakteristikama proizvoda koji se pominje u ovom dokumentu, molimo posetite našu stranicu klikom na sledeći link:

<https://tehnoteka.rs/p/sharp-preciscivac-vazduha-ua-hg40e-ls01-akcija-cena/>