

## Uputstvo za upotrebu

SHARP prečišćivač vazduha UA-PM50E-BS01

# SHARP



Tehnoteka je online destinacija za upoređivanje cena i karakteristika bele tehnike, potrošačke elektronike i IT uređaja kod trgovinskih lanaca i internet prodavnica u Srbiji. Naša stranica vam omogućava da istražite najnovije informacije, detaljne karakteristike i konkurentne cene proizvoda.

Posetite nas i uživajte u ekskluzivnom iskustvu pametne kupovine klikom na link:

<https://tehnoteka.rs/p/sharp-preciscivac-vazduha-ua-pm50e-bs01-akcija-cena/>

# SHARP



## Operativni priručnik

UA-PM50E

Čistač Vazduha

SR

Poštovani korisniče, Zahvaljujemo se na kupovini SHARP opreme. Želeli bismo da vas obavestimo da vaša prava na garanciju mogu da se nađu u Evropskoj kartici za garanciju. Možete da ih preuzmete sa [www.sharpconsumer.com/support/](http://www.sharpconsumer.com/support/) veb lokacije ili da pitate prodavca od kojeg ste kupili opremu. Takođe možete elektronski ili običnom poštom da dobijete kopiju garancije nakon što pošaljete svoj zahtev na [service.rs@sharpconsumer.eu](mailto:service.rs@sharpconsumer.eu) ili pozovete broj +381-11-3216853.

**Molimo da sačuvate dokaz o kupovini jer je ovo neophodno da bi se dobila prava na garanciju.**

# SHARP®

## UA-PM50E

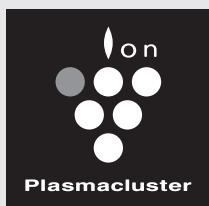

HIGH-DENSITY 7000\*

„Plasmacluster“ i „Device of a cluster of grapes“ su zaštitni znaci Sharp Corporation.

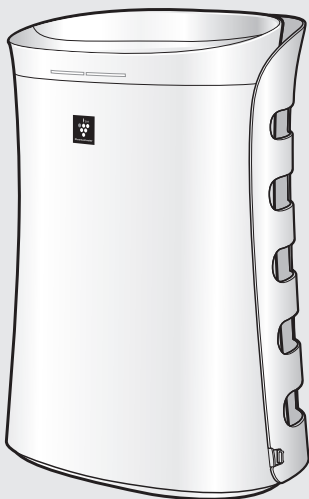

\*Broj u ovoj oznaci tehnologije ukazuje na prosečan broj jona dostavljenih u vazduh od 1 cm<sup>3</sup>, što se meri oko centra sobe sa „visokom gustinom plasmacluster 7000“ primenljivo na području poda (pri 1,2 m visine iznad poda) pri srednjoj jačini vetra u vlažnom i režimu čistača vazduha, ili u režimu čistača vazduha, kada vlažnost/čistač vazduha ili čistač vazduha koristi jonski plasmacluster uređaj visoke gustine koji se postavlja u blizini zida. Ovaj proizvod je opremljen odgovarajućim uređajem u ovom kapacitetu.

**Tip koji sam stoji**

**ČISTAČ VAZDUHA  
SA ZAMKOM ZA KOMARCE  
UPUTSTVO ZA RUKOVANJE**

SRPSKI

## Molimo da pročitate pre nego što rukujete vašim novim čistačem vazduha

Čistač vazduha uvlači vazduh u prostoriju putem dovoda vazduha, cirkuliše ga putem pred-filtera, filtera za miris i HEPA filtera unutar glavne jedinice a zatim ga pušta putem izlaza za vazduh. HEPA filter može da ukloni 99.97% čestica prašine koje su male 0,3 mikrona koje prolaze kroz filter.

Filter za miris postepeno apsorbuje mirise kako prolaze kroz filter.

Neki mirisi koje apsorbuju filteri mogu da tokom vremena nestanu, što dovodi do dodatnog mirisa. U zavisnosti od okoline korišćenja, naročito kada se proizvod koristi u ekstremnim okruženjima (značajno hladnijim od normalnog korišćenja u domaćinstvu), ovaj miris može da postane jake u kraćem vremenskom periodu nego što se to očekuje. Ako miris ostane, filteri treba da se zamene.

## FUNKCIJE

Čistač vazduha sa zamkom za komarce štiti zdravlje vaše porodice hvatajući komarce i čisteći vazduh koristeći plasmacluster tehnologiju.

### Hvata komarce sa materijalom bez insekticida.

5 efikasnih koraka\*<sup>1</sup> na osnovu istraživanja o sklonostima komaraca i korišćenju funkcije čistača vazduha.

\*<sup>1</sup> U saradnji sa Institutom za medicinsko istraživanje, Malezija

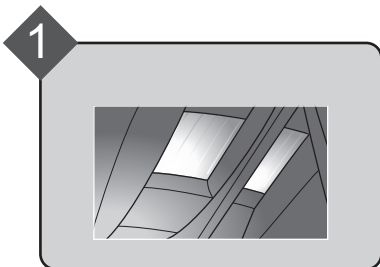

1 UV svetlo privlači komarce

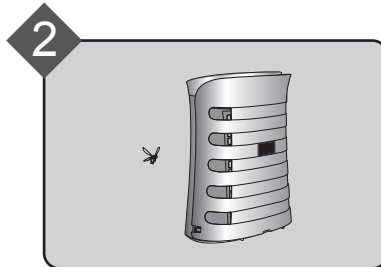

2 Povećanje 'crne' boje

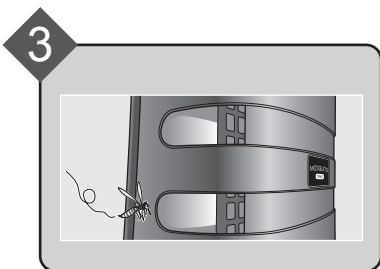
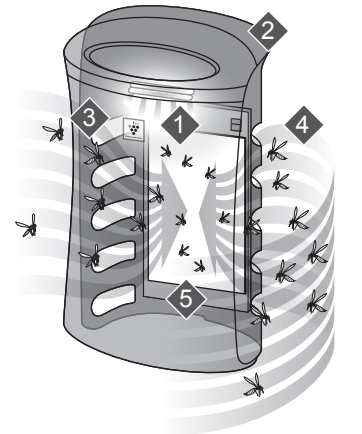

3 Idealan dizajn ulaza

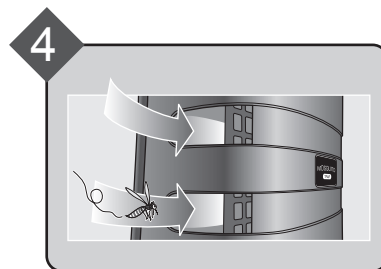

4 Snažan protok vazduha i usisavanja

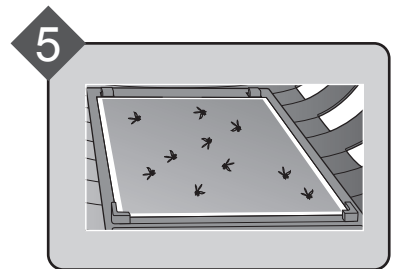

5 Jak list sa lepkom

※ režim hvatanja komaraca možda neće uhvatiti sve komarce u sobi

## Plasmacluster 7000 visoke gustine

Plasmacluster tretira vazduh sličan načinu na koji priroda čisti okolinu emitujući bilans pozitivnih i negativnih jona.

## Sistem filtracije

Hvata prašinu\*<sup>2</sup>

Pred-filter hvata prašinu i druge velike čestice u vazduhu.

Smanjuje mirise

Filter sa mirisom absorbuje mnogo zajedničkih kućnih mirisa.

Smanjuje polen i buđ\*<sup>2</sup>

HEPA filter hvata 99,97% čestica koje su 0,3 mikrona male.

\*<sup>2</sup> Kada je vazduh usisan u sistem filtera.

## Tiho rukovanje dok se hvataju komarci u vreme spavanja

Kada uključite režim spavanja, radi tiho dok su plasmacluster znak i znak za prašinu i miris isključeni a UV svetlo je manje jako, dok je zamka za komarce još uvek uključena.

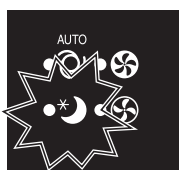

## SADRŽAJ

VAŽNA BEZBEDNOSNA UPUTSTVA.....	E-2
NAZIVI DELOVA .....	E-4
FILTER I LIST SA LEPKOM INSTALACIJA .....	E-6
RUKOVANJE .....	E-8
KORISNE FUNKCIJE .....	E-10
BRIGA I ODRŽAVANJE.....	E-12
SMERNICE ZA ZAMENU .....	E-14
REŠAVANJE PROBLEMA.....	E-16
SPECIFIKACIJE .....	E-17

Zahvaljujemo se na kupovini SHARP čistača za vazduh. Molimo vas da pažljivo pročitate ovo uputstvo.

Pre korišćenja ovog proizvoda, postarajte se da pročitate

odeljak: „Važna bezbednosna uputstva.“

Nakon čitanja uputstva, držite ga na odgovarajućoj lokaciji za buduću referencu.

Za svoju referencu, preporučujemo da držite uputstvo na mestu gde možete da ga pročitate bilo kada.

# VAŽNE BEZBEDNOSNE NAPOMENE

**Kada koristite električne uređaje, osnovne bezbednosne mere predostrožnosti treba da se slede, uključujući sledeće:**

**UPOZORENJE** - Za smanjenje rizika od strujnog udara, požara ili ozlede nad licima:

- Pročitajte sva uputstva pre korišćenja jedinice.
- Koristite samo 220-240 volta izlaza.
- **Ne koristite glavnu jedinicu ako je glavni kabl ili utikač oštećen ili ako je olabavljeno povezivanje sa izlazom na zidu.**
- Periodično uklonite prašinu sa utikača.
- **Ne ubacujte prste ili strana tela u ulaz za vazduh ili izlaz za vazduh.**
- **Kada uklanjate utikač, uvek držite utikač i nikada ne vucite kabl.**  
Strujni udar i/ili požar od kratkog spoja može da se pojavi kao rezultat.
- Vodite računa da ne oštetite kabl za napajanje, to može da izazove strujni udar, preteranu toplotu ili požar.
- **Ne uklanjajte utikač kada su vam ruke mokre.**
- **Ne koristite ovu jedinicu u blizini uređaja na gas ili kamina.**
- **Isključite kabl za napajanje iz ulaza u zid pre nego što čistite jedinicu i kada ne koristite jedinicu.**  
Strujni udar od loše izolacije i/ili požara usled kratkog spoja može da se pojavi kao rezultat.
- Kada ponovo punite vodeni rezervoar, čistite jedinicu ili kada se jedinica ne koristi, postarajte se da isključite jedinicu. Strujni udar i/ili požar usled strujnog udara mogu da se pojave.
- **Ako je glavni kabl oštećen, mora da se zameni od strane proizvođača, servisnog agenta, Sharp ovlašćenog servisnog centra ili slično kvalifikovanih osoba kako bi se izbegla opasnost.**
- Ne rukujte kada koristite aerosol insekticide ili u prostorijama gde ima ostataka ulja, tamjana, varnica od zapaljenih cigareta, hemijskih isparenja u vazduhu ili pod uslovima visoke vlažnosti, kao što je kupatilo.
- Budite oprezni kada čistite jedinicu. Korozivni čistači mogu da oštete spoljašnjost.
- Samo Sharp ovlašćeni servisni centar treba da servisira čistač vazduha. Kontaktirajte najbliži servisni centar za bilo koje probleme, prilagođavanja ili opravke.
- Ovaj uređaj mogu da koriste deca od 8 godina i više i osobe sa smanjenim fizičkim, senzornim ili mentalnim mogućnostima ili nedostatkom iskustva i znanja ako se nadgledaju ili dobiju uputstva u vezi sa korišćenjem uređaja na bezbedan način i ukoliko razumeju opasnosti koje postoje. Deca ne treba da se igraju sa uređajem. Čišćenje i korisničko održavanje ne treba da izvršavaju deca bez nadgledanja.

**NAPOMENA** - Radio ili TV interferencija

Ako ovaj čistač vazduha izaziva interferencije na prijem radia ili televizije, pokušajte da ispravite interferenciju koristeći jedno ili više sledećih mera:

- Preorijentišite ili prelocirajte prijemnu antenu.
- Povećajte razdaljinu između jedinice i radio/TV prijemnika.
- Povežite opremu na izlaz kola koji se razlikuje od onog na koji je prijemnik povezan.
- Konsultujte prodavca ili iskusnog radio/TV tehničara za pomoć.

## MERE OPREZA U VEZI SA RADNJAMA

- Ne blokirajte ulaz i/ili izlaz vazduha.
- Ne stavljajte jedinicu u blizini ili na vruće objekte, kao što su peći ili grejači ili tamo gde može da dođe u kontakt sa parom.
- Ne polažite jedinicu dole kada je koristite.
- **Uvek držite ručku na pozadini jedinice kada je pomerate.**
- Ne koristite bez filtera unutar jedinice.
- **Ne perite i ne koristite ponovo HEPA filter i filter za deodorans.**  
Ne samo da poboljšava učinak filtera, može i da izazove strujni udar ili kvar.
- Ne gledajte direktno u UV svetlo. UV svetlo ispunjava standarde IEC (62471).

## MERE OPREZA U VEZI LISTA SA LEPKOM

- Pažljivo rukujte listom sa lepkom. Izbegavajte da deca ili kućni ljubimci dodiruju lepljive površine.
- Ako se lepljiv materijal zalepi za ruke ili odeću, operite ih brzo i pažljivo sapunom i vodom nakon što uklonite materijal koristeći ulje za kuvanje.
- Prašina i prljavština koje se sakupljaju na listu mogu da smanje efikasnost lista sa lepkom.
- Ako se komarci ne sakupe na listu, probajte da promenite lokaciju ove jedinice.
- Kada uklanjate, uklonite u skladu sa lokalnim zakonima o uklanjanju i propisima.
- Ovo je savršeno bezbedan tip proizvoda koji se lepi. Nema toksičnih sastojaka.

## UPUTSTVA ZA INSTALACIJU

- Kada koristite jedinicu, postavite je udaljeno od opreme koja koristi električne talase kao što su televizori ili radio da biste izbegli električnu interferenciju.
- **Izbegavajte korišćenje lokacija gde nameštaj, materijal ili druge stavke mogu da dođu u kontakt sa i da ograniče unos vazduha i/ili izlaz vazduha.**
- **Izbegavajte korišćenje na lokacijama gde je jedinica izložena kondenzaciji ili drastičnim promenama u temepraturi. Odgovarajući uslovi su kada je temperatura sobe između 0 – 35 °C.**
- **Postavite na stabilnu površinu sa dovoljno cirkulacije vazduha.**

Kada stavljate jedinicu na područje sa teškim tepihom, jedinica će možda slabo vibrirati.

- **Izbegavajte lokacije gde se mast ili uljani cim generišu.**  
Površina jedinice može da se polomi kao rezultat toga.
- **Mogućnost prikupljanja prašine jedinice je na snazi kada je glavna jedinica blizu zida, zidovi u okolini i pod mogu da budu prljavi. Molimo da postavite jedinicu na razdaljinu od zida. Zid direktno iza izlaza vazduha može da se uprlja tokom vremena. Kada koristite jedinicu produženi vremenski period na istoj lokaciji, periodično čistite zidove blizu nje.**

## VODIČI ZA FILTER

- Sledite instrukcije u ovom uputstvu za pravilnu brigu i održavanje filtera.



# NAZIVI DELOVA

## PREDNJI

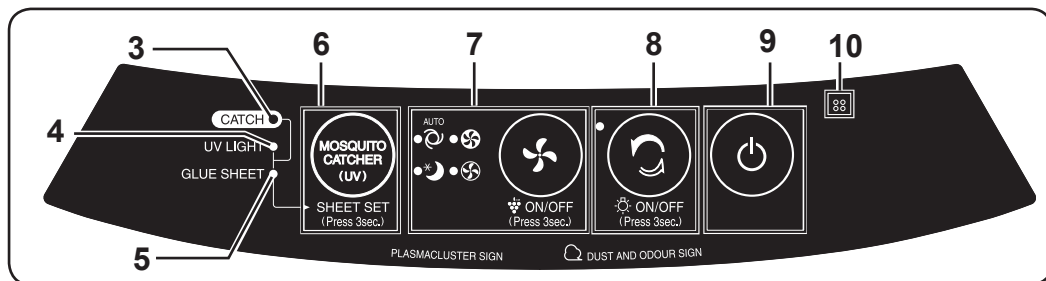

**PLASMACLUSTER ZNAK**  
Plavo...Plasmacluster UKLJUČEN  
Isključeno...Plasmacluster ISKLJUČENO

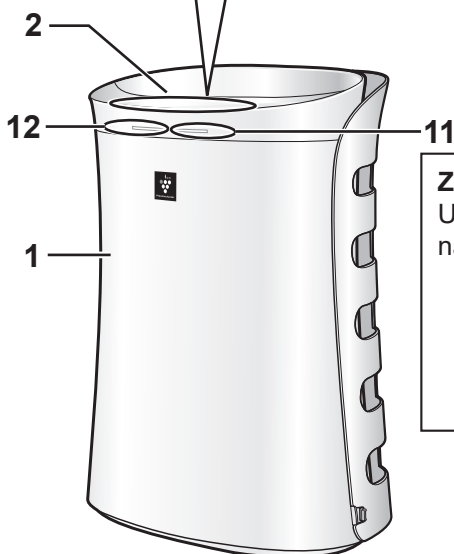

### ZNAK ZA PRAŠINU I MIRIS

Ukazuje na čistoću vazduha sobe na 3 nivoa sa promenama boje.

Zeleno — Čisto  
Narandžasto — Nečisto  
Crveno —

1	Glavna jedinica	7	Dugme REŽIM, svetlo indikatora (zeleno) (Pritisnite na 3 sek.) Jonsko Plasmacluster dugme UKLJUČENO/ISKLJUČENO
2	Izlaz vazduha	8	Dugme ČISTOG JONSKOG TUŠIRANJA, svetlo indikatora (zeleno) (Pritisnite na 3 sek.) Dugme svetlo UKLJUČENO/ISKLJUČENO
3	Lampa HVATANJE (plavo)		
4	Lampa za UV SVETLO (plavo)	9	Dugme za UKLJUČIVANJE/ISKLJUČIVANJE
5	Lampa LISTA SA LEPKOM (plavo)	10	Senzor mirisa
6	Dugme HVATANJE KOMARACA (Pritisnite na 3 sek.)	11	ZNAK ZA PRAŠINU I MIRIS
	Dugme PODEŠAVANJE LISTA		

## ZADNJE

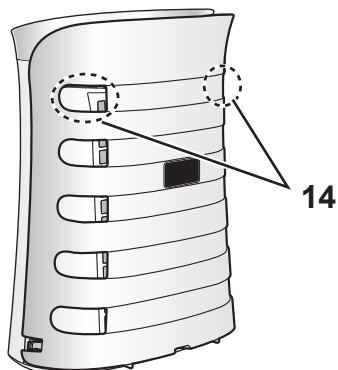
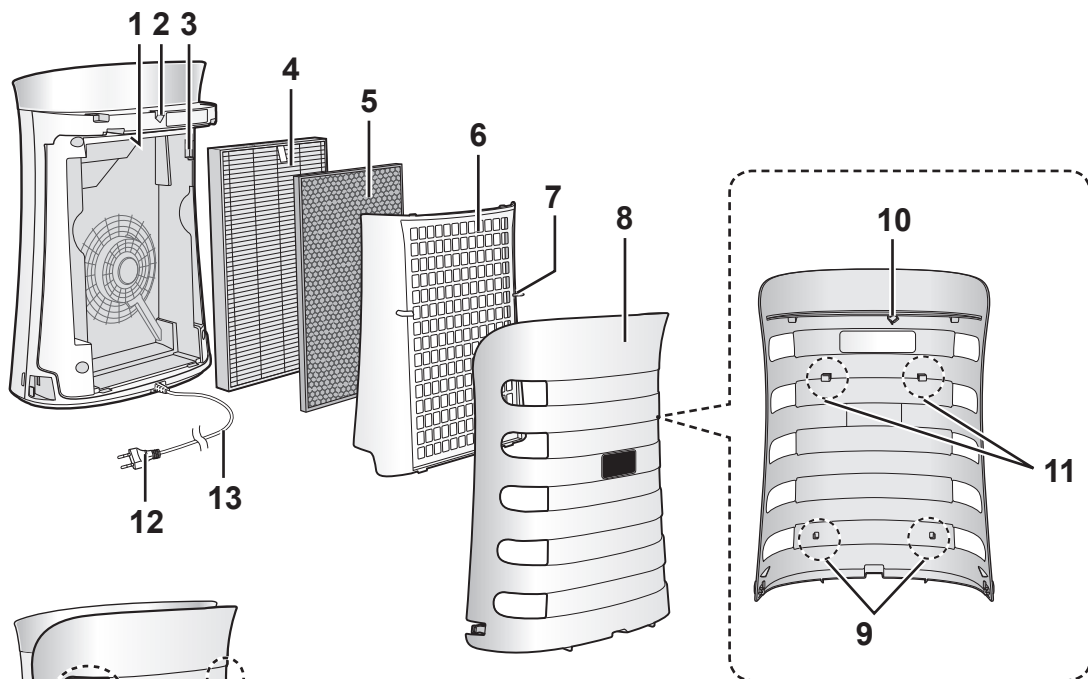

## UKLJUČENO

- List sa lepkom : 1 jedinica



- List sa lepkom  
Uputstvo za rukovanje

X 3 PAKOVANJA

1	UV svetlo	9	Donje kuke
2	Senzor magneta	10	Magnet
3	Senzor za prašinu / Filter senzora za prašinu	11	Gornje kuke
4	HEPA filter	12	Utikač za napajanje
5	Filter za miris	13	Kabl za napajanje
6	Pred-filter	14	Ručke
7	Tabulatori pred-filtera	15	List sa lepkom
8	Panel za hvatanje		

# FILTER I LIST SA LEPKOM INSTALACIJA

Da bi se održao kvalitet filtera i lista sa lepkom, instalira se na glavnu jedinicu i pakuje u plastičnu kesu. Postarajte se da uklonite filter i list sa lepkom iz plastične kese pre korišćenja jedinice.

- 1** Uklonite panel za hvatanje iz donjeg dela.

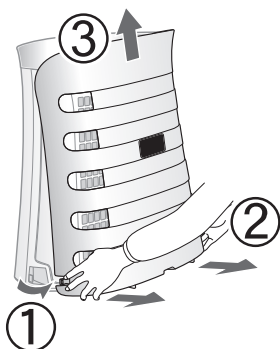

- 2** Držite tabulatore pred-filtera, podignite ga i uklonite iz donjeg dela.

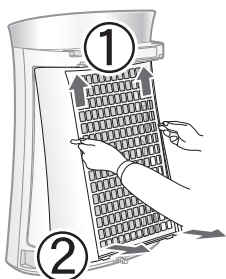

- 3** Uklonite plastične kese i izvucite filter.

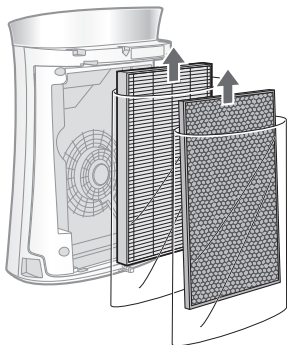

- 4** Stavite filter unutar glavne jedinice.

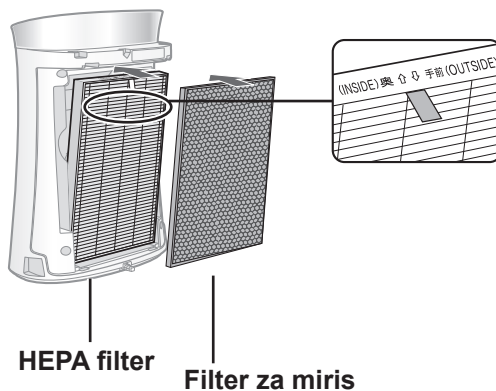

- 5** Držite tabulatore pred-filtera i zamenite ga iz gornjeg dela.

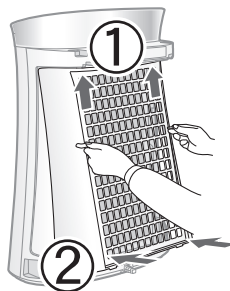



Uvek se postarajte da uklonite utičnicu iz ulaza u zidu.

## 6 Uklonite plastičnu kesu i izvucite list sa lepkom.

- Držite dodatni list sa lepkom podalje od direktne sunčeve svetlosti i poravnajte ga sa stranom sa lepkom na gore.

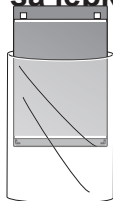

## 7 Stavite list sa lepkom na gornje kuke a zatim ubacite u donje kuke.

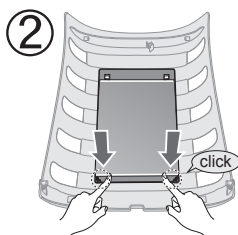
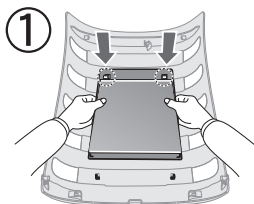

## 8 Uklonite zaštitni film polako iz ugla lista sa lepkom.

- Bacite zaštitni film kao zapaljivo smeće.
- Postarajte se da donji deo bude pravilno ubačen u donje kuke.

**Pazite da se list sa lepkom ne zalepi na kosu i garderobu.**

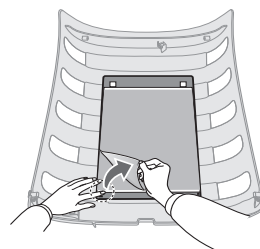

## 9 Zamenite panel za hvatanje na glavnoj jedinici.

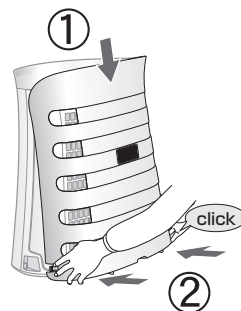

# RUKOVANJE

## ČIŠĆENJE VAZDUHA

### POČETAK



### ZAUSTAVLJANJE



- Izaberite željenu brzinu ventilatora.
- Osim ako napojni kabl nije isključen, radnja počinje u prethodnom režimu u kojem se radilo.

## ČISTO JONSKO TUŠIRANJE

Otpušta jonski Plasmacluster visoke gustine i ispušta jak protok vazduha na 60 minuta.

### POČETAK

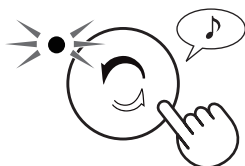

### NAPOMENA

- Ako je jonski plasmacluster ISKLJUČEN, jonski plasmacluster se neće otpustiti.
- Kada se radnja završi, glavna jedinica će se vratiti u prethodni režim rukovanja. Može da se promeni drugi režim ili  da se isključi u toku ovog režima.

## BRZINA VENTILATORA

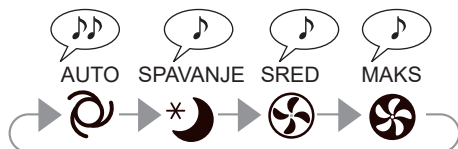

### NAPOMENA

#### AUTOMATSKI

- Brzina ventilatora se automatski prebacuje u zavisnosti od količine nečistoće u vazduhu. Senzori otkrivaju nečistoću za efikasno čišćenje vazduha.

#### SPAVANJE \*

- Jedinica će tiho raditi a brzina ventilatora se automatski prebacuje u zavisnosti od količine nečistoće u vazduhu. Potamniće svetlinu sledeće lampe. Lampe za HVATANJE / UV lampe / Lampe za LIST SA LEPKOM / UV svetlo na zadnjoj strani. PRAŠINA I MIRIS / PLASMACLUSTER ZNAK se automatski isključuju. Iako je indikator isključen, jonski plasmacluster se pušta u vazduh osim ako jonski plasmacluster nije isključen putem



## HVATANJE KOMARACA

Koristite ovu funkciju da hvatate komarce.

Funkcija hvatanja komaraca (lampa za HVATANJE) će se uključiti kada UV SVETLO i LIST SA LEPKOM pravilno rade.

### UV svetlo UKLJUČENO

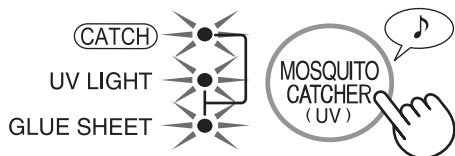

### UV svetlo ISKLJUČENO

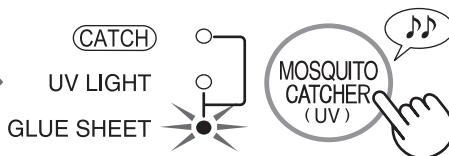

### NAPOMENA

Izaberite maks režim da hvatate komarce efikasnije.

Što je veća jačina vazduha, lakše je uhvatiti komarce.

## Lampa za HVATANJE

Kada je lampa za UV SVETLO uključena i lampa za LIST SA LEPKOM je uključena, lampa za HVATANJE je uključena.

Kada je lampa za UV SVETLO isključena i lampa za LIST SA LEPKOM je isključena, lampa za HVATANJE je isključena.

## Lampa za UV SVETLO

Kada je pritisnuto dugme za hvatanje komaraca, lampa za UV svetlo je uključena i obrnuto.

UV SVETLO isključeno

Kada je panel za hvatanje isključen, UV svetlo se automatski isključuje putem magnet senzora. Proverite da li je panel za hvatanje pravilno prikačen.

UV SVETLO bljeskanje

Kada UV svetlo blješti, UV svetlo ne radi. Kontaktirajte servisni centar ovlašćen od strane Sharp-a.

## Lampa za LIST SA LEPKOM

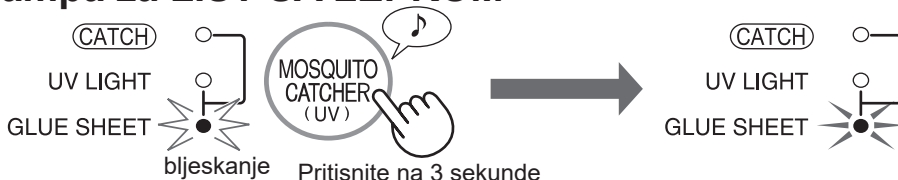

- Lampa lista sa lepkom koja blješti navodi vreme promene lista sa lepkom.
  - Zamenite sa novim listom. (Ref.E-15)
  - Pritisnite dugme hvatanje komaraca na 3 sekunde.
  - Lampa lista sa lepkom menja se iz blještanja u osvetljenje.
- Lampa lista sa lepkom blješti oko 2 meseca (24 sata x 60 dana) nakon što pritisnete dugme hvatanje komaraca na 3 sekunde.
- Kada prvi put koristite proizvod, nakon što ubacite utikač u utičnicu i uključite napajanje, lampa lista sa lepkom će podrazumevano blješati. Instalirajte list sa lepkom na panel za hvatanje (Ref. E-7), zatim pritisnite dugme hvatanje komaraca na 3 sekunde.
- Preporučujemo da držite ovaj čistač vazduha da radi što je duže moguće da biste maksimizovali njegovu funkciju osim za menjanje filtera i lista sa lepkom.

# KORISNE FUNKCIJE

## KONTROLA SVETLA

Možete da podesite PRAŠINA I MIRIS / PLASMACLUSTER ZNAK na ISKLJUČENO kada je njihov ZNAK osvetljen.

### UKLJUČENO



ON/OFF  
(Press 3sec.)

više od 3 sek.



### ISKLJUČENO



ON/OFF  
(Press 3sec.)

više od 3 sek.

## NAPOMENA

- PRAŠINA I MIRIS / PLASMACLUSTER ZNAK je isključen .  
Potamniće svetlinu sledeće lampe.  
Lampe za HVATANJE / UV lampe / Lampe za LIST SA LEPKOM / UV svetlo na zadnjoj strani.
- Kada jedinica ponovo pokrene svoju radnju, kontrola svetla nastavlja svoje podešavanje pre nego što se isključi.
- U režimu spavanja, kontrola svetla je dostupna.

## UKLJUČEN/ISKLJUČEN JONSKI PLASMACLUSTER

Kada je jonski plasmacluster UKLJUČEN, ZNAK ZA PLASMACLUSTER će se uključiti. (plavo)

(Radi)

### UKLJUČENO



ON/OFF  
(Press 3sec.)

više od 3 sek.



### ISKLJUČENO



ON/OFF  
(Press 3sec.)

više od 3 sek.

## PRILAGOĐAVANJE OSETLJIVOSTI DETEKCIJE SENZORA

Podesite na „nisko“ ako je ZNAK PRAŠINE I MIRISA stalno crven da bi se smanjila osetljivost, a podesite na „visoko“ ako je ZNAK PRAŠINE I MIRISA stalno zelen da povećate osetljivost.

(sa ISKLJUČENOM jedinicom)

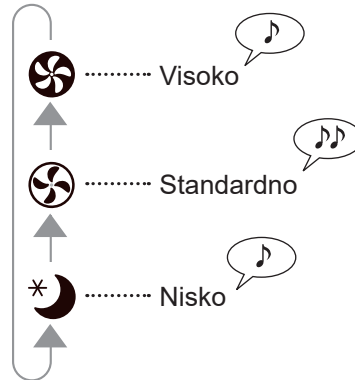

### NAPOMENA

- Ako se dugme za UKLJUČIVANJE/ISKLJUČIVANJE napajanja ne pritisne u roku od 8 sekundi od prilagođavanja osetljivosti senzora, podešavanje će se automatski sačuvati.
- Podešavanje senzora osetljivosti će se sačuvati čak i ako je jedinica isključena.

## AUTOMATSKO PONOVRNO POKRETANJE

Ako je jedinica isključena ili nestane struja, jedinica će nastaviti da radi uz prethodna podešavanja nakon što se napajanje uspostavi.

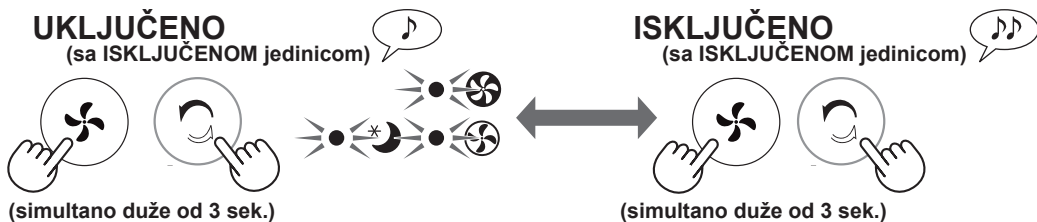

Ako se , ,  lampa uključi do 10 sekundi, podešavanje je završeno.





Da biste zadržali optimalni učinak ovog čistača vazduha, molimo da periodično očistite jedinicu uključujući filter.

Postarajte se da isključite kabl za napajanje iz izlaza na zidu pre nego što izvršite održavanje.

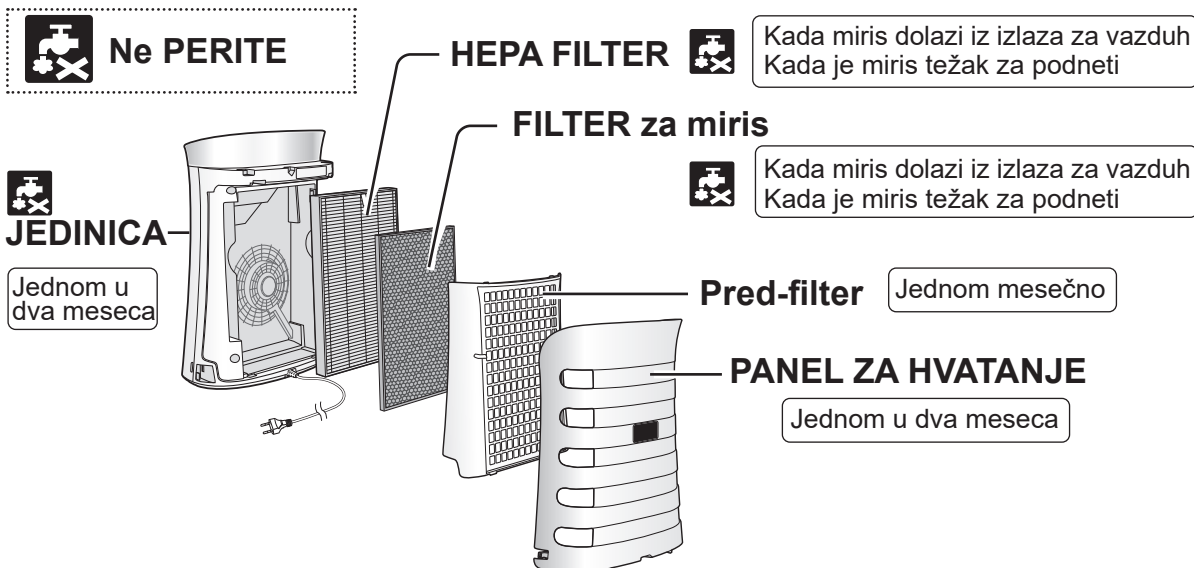

## Pred-filter

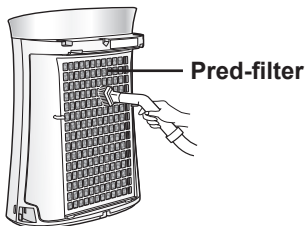

Nežno uklonite prašinu sa pred-filter panela koristeći dodatak za usisivač ili sličan alat.

### OPREZ

Ne primenjujte preteran pritisak kada ribate pred-filter.

### NAPOMENA

Kako jako čistiti za uklanjanje prljavštine

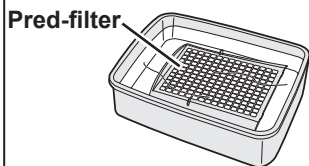

1. Dodajte malu količinu kuhinjskog deterdženta u vodu i utopite na oko 10 minuta.
2. Isperite kuhinjski deterdžent čistom vodom.
3. Potpuno osušite filter u dobro provetrenom području.

## PANEL ZA HVATANJE

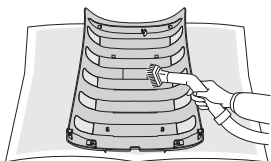

Uklonite list sa lepkom i tacnu za komarce, a zatim nežno uklonite prašinu iz panela za hvatanje koristeći dodatak za usisivač ili sličan alat.

### OPREZ

Ne primenjujte preterani pritisak kada ribate panel za hvatanje.

Uvek se postarajte da uklonite utičnicu iz ulaza u zidu.

## FILTERI

HEPA filter

Obeležje

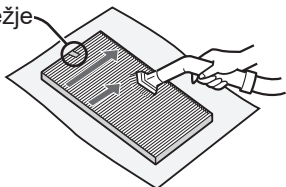

Filter za miris

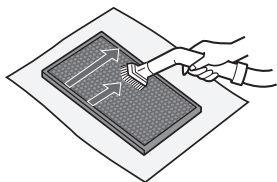

Nežno uklonite prašinu iz HEPA filtera i filtera za deodorans koristeći dodatak za usisivač ili sličan alat.

### OPREZ

Ne PERITE u vodi i ne SUŠITE na suncu.

Filteri su nežni, pazite da ne primenite previše pritiska.

- HEPA Filter

Primenite održavanje samo sa stranom na kojoj je obeležje. Ne čistite suprotnu stranu; u protivnom, filter će se oštetiti.

- Filter za miris

Održavanje može da se primeni na obe strane.

## JEDINICA



### Obrišite sa suvom, mekom krpom

Za uporne mrlje ili prašinu, koristite mekanu krpu uronjenu u toplu vodu.

### OPREZ

- **Ne koristite nestabilnu tečnost**

Benzin, razređivač za farbu, prah za poliranje, itd. mogu da oštete površinu.

- **Ne koristite deterdžente**

Sastavi deterdženta mogu da oštete jedinicu.

## SENZORI

Senzor prašine

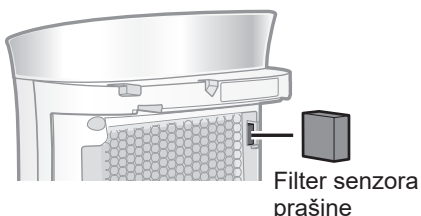

Senzor mirisa

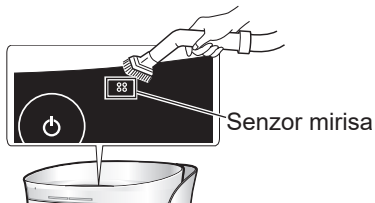

1. Uklonite panel za hvatanje.
2. Uklonite pred-filter.
3. Uklonite filter senzora za prašinu.
4. Ako je jako prljav, operite ga vodom i skroz ga osušite.

Nežno uklonite prašinu sa senzora za miris koristeći dodatak za usisivač ili sličan alat.



## FILTERI

### Vreme zamene

Oko 10 godina nakon rukovanja

### Ne perite i ne koristite ponovo filtere

Trajanje filtera i period zamene se bazira na uslovima pušenja 5 cigareta na dan i prikupljanja prašine i praha za miris je smanjeno na pola u poređenju sa novim filterom.

Životni vek zavisi od okoline sobe, orišćenja i lokacije jedinice.

Preporučujemo da zamenite filter češće ako se proizvod koristi u uslovima koji su znatno teži od normalnog korišćenja u domaćinstvu.

## MENJANJE FILTERA

### Zamena filtera

#### Model:UZ-PM5HF

- HEPA Filter : 1 jedinica



#### Model:UZ-PM5DF

- Filter sa mirisom : 1 jedinica

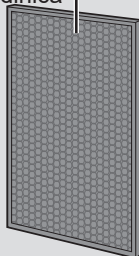

Pogledajte stranu E-6 za smernice kako instalirati filter kada se menja.

- Molimo da se konsultujete sa prodavcem za kupovinu filtera za zamenu.
- Koristite samo filtere dizajnirane za ovaj proizvod.

### Uklanjanje filtera

Molimo da uklonite zamenjene filtere u skladu sa lokalnim zakonima i regulativama za uklanjanje.

HEPA filter materijali :

- Filter : polipropilen
- Okvir : poliester

Filter materijali sa mirisom :

- Polipropilen, poliester, aktivan uglj

## List sa lepkom

### Vreme zamene

Kada lampa lista sa lepkom blješti.

Model : UZ-PM5ST

Zamenite list sa lepkom prema uputstvima za rukovanje dostavljenim u listu sa lepkom zamene.

Molimo uklonite korišćeni list sa lepkom pažljivo.

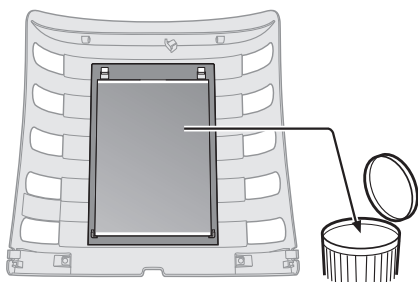

Ne dodirujte  
lepljive površine.

Nakon zamene, ubacite priključnicu u utikač i pritisnite dugme NAPAJANJE i dugme HVATANJE KOMARACA (UV) na 3 sekunde.

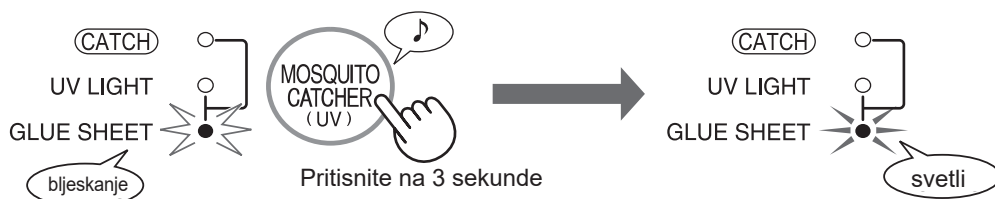

Lampa za list sa lepkom će blještati oko 2 meseca (24 sata x 60 dana) kada uključite utikač u utičnicu.

Vreme zamene je oko 2 meseca, ali može biti ranije u zavisnosti od okoline prostorije.

Ponekad proverite list sa lepkom.

- Molimo da se konsultujete sa prodavcem za kupovinu lista sa lepkom.
- Koristite samo list sa lepkom dizajniran za ovaj proizvod.

### Uklanjanje lista sa lepkom

Molimo da uklonite list sa lepkom u skladu sa lokalnim zakonima i regulativama za uklanjanje.

Materijali lista sa lepkom :

- Lepak:akrilični kopolimer
- Film:papir
- Osnova lista:polikarbonat

# REŠAVANJE PROBLEMA

Pre nego što pozove servisiranje, molimo pregledajte grafikone Rešavanje problema koji se nalazi ispod, jer problem možda nije greška u jedinici.

SIMPTOM	REŠENJE (nije greška)
Miris i dim se ne uklanjaju.	<ul style="list-style-type: none"> <li>Očistite ili zamenite filtere ako su jako zagađeni. (Ref. E-13,E-14)</li> </ul>
ZNAK ZA PRAŠINU I MIRIS svetli zeleno čak i kada je vazduh nečist.	<ul style="list-style-type: none"> <li>Vazduh je možda nečist u vreme kada se jedinica uključila. Isključite jedinicu, sačekajte minut a zatim uključite ponovo jedinicu.</li> </ul>
ZNAK ZA PRAŠINU I MIRIS svetli narandžasto ili crveno čak i kada je vazduh čist.	<ul style="list-style-type: none"> <li>Radnja senzora je pod uticajem ako je filter senzora mirisa ili senzora prašine prljav ili začepljen. Nežno obrišite filter senzora mirisa ili senzora prašine. (Ref. E-13).</li> </ul>
Iz jedinice se čuje zvuk kao da nešto klikće ili otkucava.	<ul style="list-style-type: none"> <li>Zvuci kao da nešto klikće ili otkucava mogu da se čuju kada jedinica generiše jone.</li> </ul>
Vazduh koji se ispušta ima miris.	<ul style="list-style-type: none"> <li>Proverite da vidite da li su filteri značajno uprljani.</li> <li>Očistite ili zamenite filtere.</li> <li>Plasmacluster čistači vazduha emituju male tragove ozona koji mogu da proizvedu miris. Ove emisije ozona su dosta ispod bezbednosnog nivoa.</li> </ul>
Jedinica ne radi pravilno kada je dim od cigarete u vazduhu.	<ul style="list-style-type: none"> <li>Da li je jedinica instalirana na lokaciji gde je teško za senzor da otkrije miris dima od cigarete?</li> <li>Da li je filter senzora blokiran ili zapušen? (U ovom slučaju, očistite filter.) (Ref. E-13)</li> </ul>
ZNAK ZA PRAŠINU I MIRIS je isključen.	<ul style="list-style-type: none"> <li>Proverite da vidite da li je režim ISKLJUČENO svetlo izabrano. Pritisnite  na 3 sekunde da UKLJUČITE svetlo. (Ref. E-10)</li> <li>Proverite da vidite da li je režim SPAVANJE izabran. PRAŠINA I MIRIS/ZNAK ZA PLASMACLUSTER je automatski isključen nakon što je režim SPAVANJE izabran.</li> </ul>
ZNAK ZA PRAŠINU I MIRIS često menja boju.	<ul style="list-style-type: none"> <li>ZNAK ZA PRAŠINU I MIRIS automatski menjaju boje kako se otkriju nečistoće od strane senzora za prašinu i senzora za miris. Osetljivost senzora za detekciju može niže da se prilagodi. (Ref.E-11)</li> </ul>
Lampa za hvatanje je isključena.	<p>Molimo proverite da li su sledeće 2 lampe uključene.</p> <ol style="list-style-type: none"> <li>Lampa za UV SVETLO je plava.</li> <li>Lampa LIST SA LEPKOM je plava.</li> </ol> <p>Kada je lampa za UV SVETLO isključena i lampa za LIST SA LEPKOM blješti, lampa za HVATANJE se ne uključuje.</p>
Lampa za UV SVETLO je isključena.	<p>Ova lampa je indikator UV svetla pozadi. Ako panel za hvatanje spadne ili nije pravilno podešen, UV svetlo se automatski isključuje putem magnet senzora. Molimo potvrdite da li je panel za hvatanje pravilno prikačen.</p>
Lampa za UV SVETLO blješti.	<p>UV svetlo ne radi. Molimo pozovite servisni centar ovlašćen od strane Sharp-a.</p>

SIMPTOM	REŠENJE (nije greška)
Lampa LISTA SA LEPKOM blješti	Vreme je za zamenu lista sa lepkom. Molimo zamenite sa novim listom sa lepkom. Zatim pritisnite dugme hvatanje komaraca na 3 sek.
Nijedan komarac nije uhvaćen na listu sa lepkom.	<ul style="list-style-type: none"> <li>Zar nisu prozori i vrata otvoreni?</li> <li>Zar niste postavili na mestu gde vetar duva kao klima ili ventilator?</li> </ul> ⇒ Pokušajte da premestite jedinicu.
Kada lepak ostane na garderobi, koži, podu, itd.	<ul style="list-style-type: none"> <li>Obrišite sa uljem za kuvanje, zatim operite sa sapunom i vodom.</li> </ul>
Lampa SPAVANJE blješti.	<ul style="list-style-type: none"> <li>Greška motora ventilatora. ISKLJUČITE napajanje. Sačekajte minut, zatim UKLJUČITE napajanje.</li> </ul>

## SPECIFIKACIJE

Dovod napajanja		220-240 V 50-60 Hz		
Ventilator	Brzina ventilatora	MAKS	SREDNJE	SPAVANJE*1
Brzina	Rangirana snaga (W)	51	17	4,0~6,0
Radnja	Protok vazduha (m <sup>3</sup> /hr)	306	186	48~90
Preporučena veličina sobe(m <sup>2</sup> )*2		~40		
Jonski plasmacluster visoke gustine preporučuje se za sobnu veličinu (m <sup>2</sup> )*3		~23		
Dužina kabla (m)		2,0		
Dimenzije (mm)		394(Š) x 281(D) x 540(V)		
Težina (kg)		6,1		

\*1 Brzina ventilatora se automatski prebacuje u zavisnosti od količine nečistoće u vazduhu.

\*2 Preporučena veličina sobe koja odgovara radu jedinice sa maksimalnom brzinom ventilatora.  
 • To navodi prostor gde će određena količina čestica prašine biti uklonjena za 30 minuta (JEM1467).

\*3 •Veličina sobe u kojoj otprilike 7000 jona može da se izmeri po kubnom centrimetru u centru sobe (pri visini od oko 1,2 metara od poda) kada se proizvod stavi pored zida i radi na MED brzini ventilatora.

### Pripravnost pri napajanju

Kako bi se rukovalo električnim kolom dok je utikač za napajanje ubačen u izlaz u zidu, ovaj proizvod troši oko 1,0 W pripravnog napajanja.  
 Za čuvanje energije, isključite kabl za napajanje kada se jedinica ne koristi.



Pozor: vaš proizvod je obeležen ovim simbolom. To znači da korišćeni električni i elektronski proizvodi ne treba da se mešaju sa opštim otpadom u domaćinstvu. Postoji odvojeni sistem za prikupljanje za ove proizvode.

## **A. Informacije o uklanjanju za korisnike (privatna domaćinstva)**

### **1. U Evropskoj Uniji**

AKO ŽELITE DA UKLONITE OVU OPREMU, NE KORISTITE OBIČNU KANTU ZA OTPATKE I NE STAVLJAJTE JE U KAMIN!

Korišćena električna i elektronska oprema treba uvek da se prikupi i tretira ODVOJENO u skladu sa lokalnim zakonom.

Odvojeno prikupljanje promoviše tretman zaštite okoline, recikliranje materijala i opadanje finalnog uklanjanja otpada. NEPRAVILNO UKLANJANJE može biti štetno za zdravlje ljudi i okolinu usled određenih supstanci! Odnosite KORIŠĆENU OPREMU lokalnom, obično opštinskom, objektu za prikupljanje, gde je to dostupno.

Ako niste sigurni u vezi sa uklanjanjem, kontaktirajte lokalnu vlast ili prodavca i pitajte za pravilnu metodu uklanjanja.

**SAMO ZA KORISNIKE U EVROPSKOJ UNIJI I NEKIM DRUGIM ZEMLJAMA; NA PRIMER NORVEŠKOJ I ŠVAJCARSKOJ:** vaše učešće u odvojenom prikupljanju je zakonski obavezno.

Simbol prikazan iznad se pojavljuje na električnoj i elektronskoj opremi (na pakovanju) da bi podsetio korisnike u vezi sa ovim.

Korisnici PRIVATNIH DOMAĆINSTAVA treba da koriste postojeće povratne objekte za korišćenu opremu. Povračaj je besplatan.

Ako se oprema koristila za POSLOVNE SVRHE, molimo vas da kontaktirate SHARP prodavca koji će vas informisati o povračaju. Može vam se naplatiti trošak do kojeg je došlo usled povračaja. Mala oprema (i male količine) mogu da se vrate u vaš lokalni objekat za prikupljanje. Za Španiju: molimo vas da kontaktirate uspostavljeni sistem za prikupljanje ili lokalnu vlast za povračaj korišćenih proizvoda.

### **2. U drugim zemljama van EU**

Ako želite da uklonite ovaj proizvod, molimo vas da kontaktirate lokalnu vlast i pitate za pravi metod uklanjanja.

Za Švajcarsku: korišćena električna ili elektronska oprema može da se besplatno vrati prodavcu, čak i ako ne kupite nov proizvod. Dalji objekti za prikupljanje su navedeni na početnoj strani [www.swico.ch](http://www.swico.ch) ili [www.sens.ch](http://www.sens.ch).

## **B. Informacije o uklanjanju za poslovne korisnike.**

### **1. U Evropskoj Uniji**

Ako se proizvod koristi za poslovne svrhe i želite da ga uklonite:

Molimo vas da kontaktirate SHARP prodavca koji će vas informisati o povračaju proizvoda.

Možda će vam se naplatiti trošak do kojeg dođe usled povračaja i reciklaže.

Mali proizvod (i male količine) mogu da se vrate vašem lokalnom objektu za prikupljanje.

Za Španiju: molimo vas da kontaktirate uspostavljeni sistem prikupljanje ili vašu lokalnu vlast za povračaj korišćenih proizvoda.

### **2. U drugim zemljama van EU**

Ako želite da uklonite ovaj proizvod, molimo vas da kontaktirate lokalnu vlast i pitate ih koji je pravi metod uklanjanja.







SDA/MAN/0210



Sharp Consumer Electronics  
Poland sp. z o.o.

Ostaszewo 57B, 87-148 Łysomice,  
Poland

SHARP CORPORATION  
OSAKA, JAPAN

SDA/MAN/0210

[www.sharpconsumer.eu](http://www.sharpconsumer.eu)

**SHARP**

Ovaj dokument je originalno proizveden i objavljen od strane proizvođača, brenda Sharp, i preuzet je sa njihove zvanične stranice. S obzirom na ovu činjenicu, Tehnoteka ističe da ne preuzima odgovornost za tačnost, celovitost ili pouzdanost informacija, podataka, mišljenja, saveta ili izjava sadržanih u ovom dokumentu.

Napominjemo da Tehnoteka nema ovlašćenje da izvrši bilo kakve izmene ili dopune na ovom dokumentu, stoga nismo odgovorni za eventualne greške, propuste ili netačnosti koje se mogu naći unutar njega. Tehnoteka ne odgovara za štetu nanесenu korisnicima pri upotrebi netačnih podataka. Ukoliko imate dodatna pitanja o proizvodu, ljubazno vas molimo da kontaktirate direktno proizvođača kako biste dobili sve detaljne informacije.

Za najnovije informacije o ceni, dostupnim akcijama i tehničkim karakteristikama proizvoda koji se pominje u ovom dokumentu, molimo posetite našu stranicu klikom na sledeći link:

<https://tehnoteka.rs/p/sharp-preciscivac-vazduha-ua-pm50e-bs01-akcija-cena/>