

Uputstvo za upotrebu

SENCOR aparat za kafu SES9010CH

SENCOR



Tehnoteka je online destinacija za upoređivanje cena i karakteristika bele tehnike, potrošačke elektronike i IT uređaja kod trgovinskih lanaca i internet prodavnica u Srbiji. Naša stranica vam omogućava da istražite najnovije informacije, detaljne karakteristike i konkurentne cene proizvoda.

Posetite nas i uživajte u ekskluzivnom iskustvu pametne kupovine klikom na link:

<https://tehnoteka.rs/p/sencor-aparat-za-kafu-ses9010ch-akcija-cena/>

Potpuno automatski aparat za espresso/cappuccino

Korisnički priručnik

HR



SENCOR®

SES 9010CH

Prije korištenja ovog uređaja temeljito pročitajte korisnički priručnik, čak i u slučajevima kada ste se prethodno upoznali s radom sličnih vrsta uređaja. Koristite ovaj uređaj samo onako kako je opisano u ovom korisničkom priručniku. Držite ovaj korisnički priručnik na sigurnom mjestu gdje ga ubuduće možete lako naći.

Preporučujemo da zadržite originalnu kartonsku kutiju, materijal ambalaže, račun, izjavu proizvođača ili jamstvo barem u trajanju pravne odgovornosti za nezadovoljavajuć rad ili kvalitetu. U slučaju transporta, preporučujemo da zapakirate uređaj u originalnu kutiju od proizvođača.

HR-1

SADRŽAJ

VAŽNE SIGURNOSNE UPUTE	3
OPIS UREĐAJA	6
OPIS DODIRNE UPRAVLJAČKE PLOČE I ZASLONA	7
PRIJE PRVE UPOTREBE UREĐAJA	8
PUNJENJE SPREMNIKA ZA VODU	8
PUNJENJE LIJEVKA ZA ZRNA KAVE	9
ODABIR FINOĆE MLJEVENE KAVE	9
SASTAVLJANJE SUSTAVA ZA AUTOMATSKO STVARANJE PJENE	10
PREPORUKE ZA KUPOVINU I POHRANA KAVE	10
UPOTREBA UREĐAJA	11
KORISNIČKE POSTAVKE	11
ODABIR NAČINA RADA	12
ČIŠĆENJE I ODRŽAVANJE	13
RJEŠAVANJE PROBLEMA	14
TEHNIČKE SPECIFIKACIJE	16
UPUTE I INFORMACIJE VEZANE UZ ODLAGANJE ISKORIŠTENIH MATERIJALA ZA AMBALAŽU	16
ODLAGANJE ISKORIŠTENE ELEKTRIČNE I ELEKTRONIČKE OPREME	16

VAŽNE SIGURNOSNE UPUTE PAŽLJIVO PROČITAJTE I SPREMITE ZA BUDUĆU UPOTREBU.

- Ovaj uređaj mogu koristiti osobe s fizičkim ili mentalnim nedostacima ili osobe bez iskustva, ako su pod odgovarajućim nadzorom ili ako su obaviještene o tome kako koristiti uređaj na siguran način te ako razumiju potencijalne opasnosti. Djeca ne smiju koristiti ovaj uređaj niti se igrati s njim. Držite ovaj uređaj i kabel napajanja uređaja izvan dohvata djece.
- Prije ukapčanja uređaja u električnu utičnicu provjerite odgovara li nazivni napon na naljepnici sa specifikacijama naponu električne utičnice. Uvijek prvo ukopčajte odvojivi kabel napajanja u uređaj, a tek zatim u električnu utičnicu.
- Ukopčajte uređaj samo u pravilno uzemljenu utičnicu.
- Ovaj uređaj je namijenjen samo za upotrebu u kućanstvu. Nije namijenjen za upotrebu na lokacijama kao što su:
 - kuhinje za djelatnike u trgovinama, uredima i drugim radnim mjestima;
 - hotelske ili motelske sobe ili drugi prostori za boravak;
 - poljoprivredne farme;
 - prenoćišta s doručkom.
- Nemojte stavljati uređaj na rubove prozora, ploče kuhinjskog sudopera ili nestabilne površine. Uvijek ga postavite na stabilnoj, vodoravnoj i suhoj površini.
- Nemojte stavljati uređaj na električna ili plinska kuhala ili blizu njih, nemojte ga ostavljati u blizini otvorenog plamena ili uređaja koji su izvori topline.
- Nikada nemojte koristiti aparat blizu kupaonice, tuša ili bazena.
- Koristite aparat samo za svrhe za koje je dizajniran.

- Koristite uređaj samo s originalnim dodacima s kojima je isporučen.
- Da biste osigurali dovoljnu cirkulaciju zraka tijekom rada, neophodan je razmak od najmanje 15 cm sa svih strana uređaja.
- Nemojte koristiti gornju površinu aparata kao policu za odlaganje stvari.
- Napunite spremnik za vodu čistom hladnom vodom. Nemojte ulijevati vruću vodu ili druge tekućine u njega.
- Prije uključivanja uređaja provjerite je li pravilno sastavljen.
- Uređaj tijekom rada stvara vruću vodu i paru. Budite posebno oprezni da se ne ofurite.
- Funkcija grijanja vode ne smije se koristiti neprekidno, ne više od jednog punog spremnika vode odjednom.
- Koristite ugrađeni mlinac za kavu samo za mljevenje zrna kave. Nemojte ga koristiti u druge svrhe.

**Upozorenje:**

Nepravilna upotreba može dovesti do ozljeda.

- Pazite da kosa ili drugi predmeti ne uđu u mlinac tijekom mljevenja. Poklopac lijevka za zrna kave mora uvijek biti pravilno zatvoren, osim prilikom umetanja zrna kave ili podešavanja finoće mljevenja.

**Pažnja: vruća površina i vrela para**

- Kada koristite aparat, njegove dostupne površine mogu se zagrijati. Nemojte dodirivati vruću površinu.
- Nakon pjenjenja mlijeka, iz spojne cijevi za mlijeko **A15** može izlaziti para kada ju odspojite. Da biste to spriječili, pustite da se uređaj hladi nakon pjenjenja i slijedite upute u odlomku ČIŠĆENJE I ODRŽAVANJE.
- Prije rastavljanja ili čišćenja uređaja pustite ga da se ohladi.
- Održavajte čistoću aparata i pribora. Čistite i održavajte aparat prema uputama u poglavlju "Čišćenje i održavanje". Nikada nemojte prati uređaj pod tekućom vodom niti ga uranjati u vodu ili drugu tekućinu.
- Iskopčajte aparat iz utičnice povlačenjem utikača električnog kabela, nikada povlačenjem samog kabela. U suprotnom to može oštetiti kabel napajanja ili utičnicu.
- Uređaj je opremljen odvojivim kabelom napajanja. Ako se kabel napajanja ošteti, treba ga zamijeniti novim originalnim kabelom. Uređaj se ne smije koristiti ako je kabel napajanja oštećen.
- Pazite da odvojivi kabel napajanja ne dođe u dodir s vodom ili vlagom.
- Da biste izbjegli opasnost od ozljede električnim udarom, nemojte samo popravljati uređaj niti obavljati bilo kakva podešavanja na njemu. Prepustite sve popravke ili podešavanja ovlaštenom servisnom centru. Neovlaštenim modifikacijama uređaja riskirate poništavanje prava koja vam daje jamstvo u slučaju nezadovoljavajućeg rada ili kvalitete.

OPIS UREĐAJA

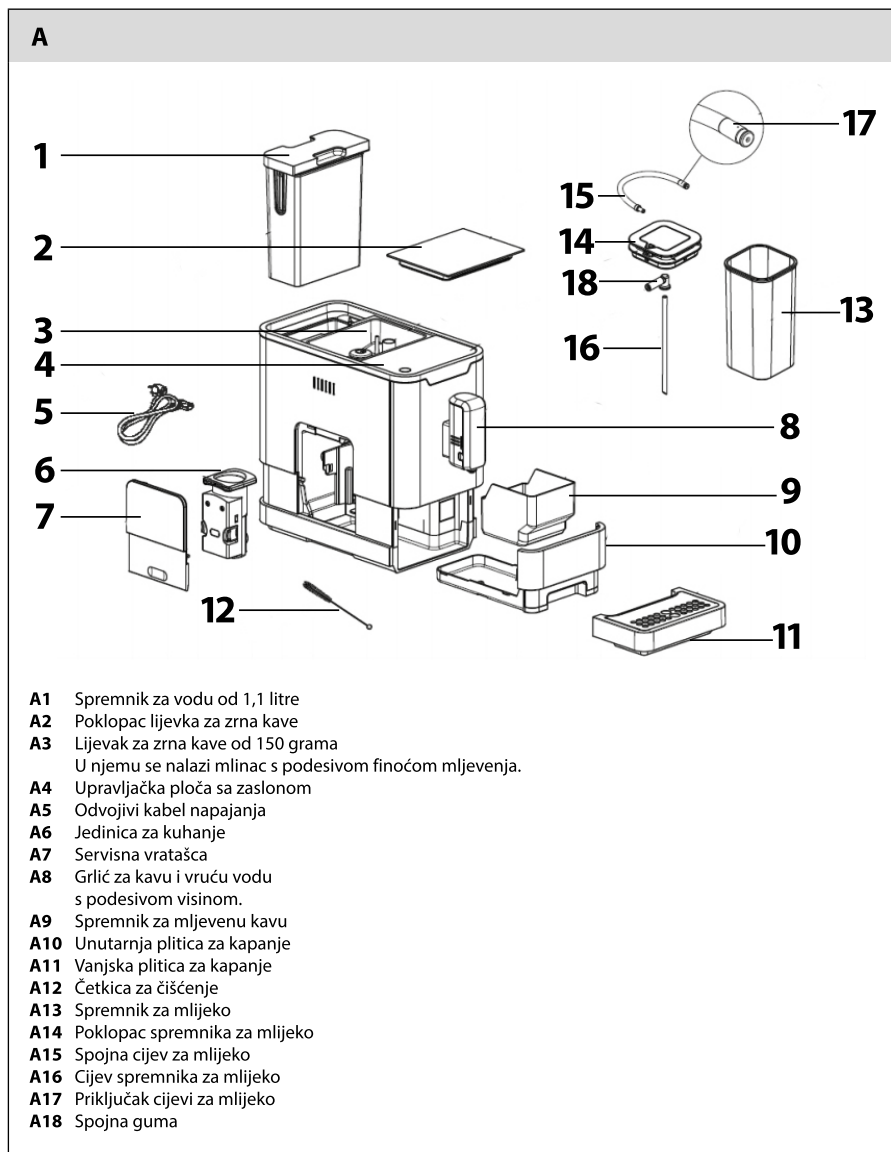

OPIS DODIRNE UPRAVLJAČKE PLOČE I ZASLONA

B

1 2 3 4 5 6

7 8 9 10 11 12

B1 Signal za nedovoljno vode u spremniku vode ili signal da spremnik vode nije instaliran

B2 Signal za nedovoljnu količinu zrna kave u lijevku za zrna kave

B3 Signal za pun spremnik mljevene kave (indikator svijetli) ili signal za nepravilno instaliranu unutarnju pliticu za kapanje/ spremnik za mljevenu kavu (indikator treperi)

B4 Signal za nepravilno instaliranu jedinicu za kuhanje (indikator svijetli) ili signal za nepravilno instalirana ili otvorena servisna vratašca (indikator treperi)

B5 Signal za potrebno čišćenje kamenca (indikator svijetli) ili signal da je čišćenje kamenca u tijeku (indikator treperi)

B6 Funkcija pražnjenja unutarnjih vodova je u tijeku

B7 Gumb za uključivanje/isključivanje

B8 Gumb za ispuštanje vruće vode

B9 Gumb za brzo čišćenje

B10 Gumb za pripremu cappuccina

B11 Gumb za pripremu latté macchiata

B12 Gumb za pripremu espresso kave

PRIJE PRVE UPOTREBE UREĐAJA

1. Uklonite s aparata svu ambalažu i zaštitnu foliju, promotivne etikete ili naljepnice.
2. Stavite uređaj na vodoravnu, suhu i stabilnu površinu. Izvadite spremnik za vodu **A1**, isperite ga čistom vodom s malom količinom neutralnog deterdženta za suđe. Zatim ga temeljito isperite pod čistom vodom, temeljito osušite i vratite na mjesto. Pravilno pričvrstite vanjsku pliticu za kapanje **A11** na aparat. Obrišite vanjsku površinu aparata lagano navlaženom krpom i zatim osušite brisanjem.
3. Do kraja odmotajte odvojivi kabel napajanja **A5** i ukopčajte ga u odgovarajući priključak na stražnjoj strani aparata.
4. Da biste osigurali optimalan vijek trajanja uređaja, prije prve upotrebe potrebno je nekoliko puta omogućiti ispiranje unutarnjih komponenata vrućom vodom. U tu svrhu upotrijebite gumb **B8**  kako je opisano u poglavlju "Upotreba uređaja".

PUNJENJE SPREMNIKA ZA VODU

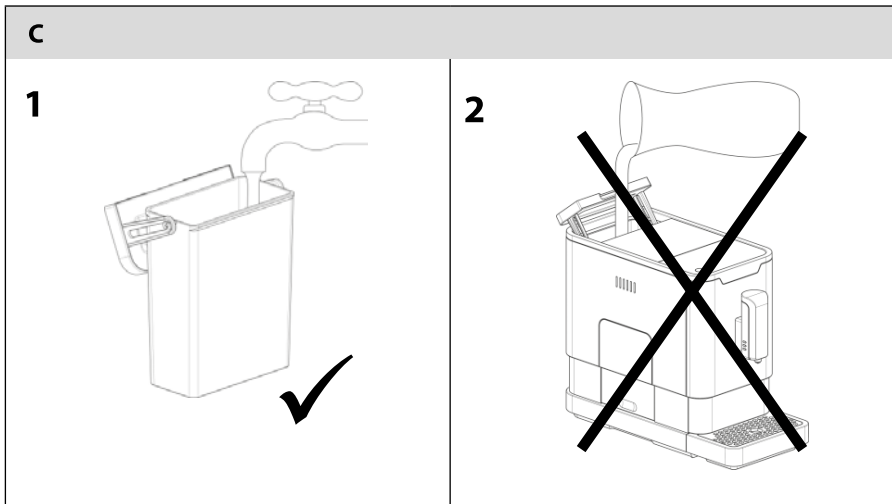

1. Primite spremnik za vodu **A1** za poklopac. On također služi kao ručka za nošenje. Podignite ga i skinite sa stražnje strane aparata.
2. Napunite spremnik za vodu **A1** čistom vodom do oznake maksimuma (vidi sl. C1) i umetnite ga nazad u aparat. Pazite da spremnik za vodu **A1** bude pravilno postavljen na mjesto.



Napomena:

Voda koju lijevate u spremnik za vodu **A1** trebala bi biti na sobnoj temperaturi (približno 25°C). Ako je voda prehladna, to može negativno utjecati na konačni okus spremljene kave.



Pažnja:

Spremnik za vodu **A1** ima maksimalni kapacitet od 1,1 litre vode. Nemojte ga prepuniti. Nikada nemojte puniti spremnik za vodu **A1** toplom ili vrućom vodom, gaziranom vodom ili drugim tekućinama, npr. mlijekom. To može oštetiti uređaj. Nikada nemojte puniti spremnik za vodu **A1** lijevanjem vode u njega dok je umetnut u aparat (vidi sl. C2). Postoji opasnost od prskanja po aparatu ili prepunjavanja spremnika za vodu **A1**.

3. Nemojte ostavljati vodu u spremniku za vodu **A1** dulje od jednog dana. Za spravljanje kvalitetne svježe kave potrebno je uvijek koristiti svježvu vodu. U suprotnom će doći do negativnog utjecaja na okus spravljene kave.

PUNJENJE LIJEVKA ZA ZRNA KAVE

1. Uklonite poklopac lijevka za zrna kave **A2**.
2. Uspite pržena zrna kave u lijevak za zrna kave **A3** i zatvorite poklopac **A2**. Nemojte ostavljati poklopac lijevka za zrna kave **A2** otvoren, inače će zrna kave brzo izgubiti aromu.



Pažnja:

Lijevak za zrna kave **A2** ima maksimalni kapacitet od 150 g zrna kave. Nemojte ga prepuniti.

Nikada nemojte puniti lijevak za zrna kave **A3** mljevenom ili instant kavom, karameliziranim ili na drugi način obrađenim zrnima kave, zrnima kakaa ili drugim sastojcima koji bi mogli uzrokovati oštećenje aparata.

ODABIR FINOĆE MLJEVENE KAVE

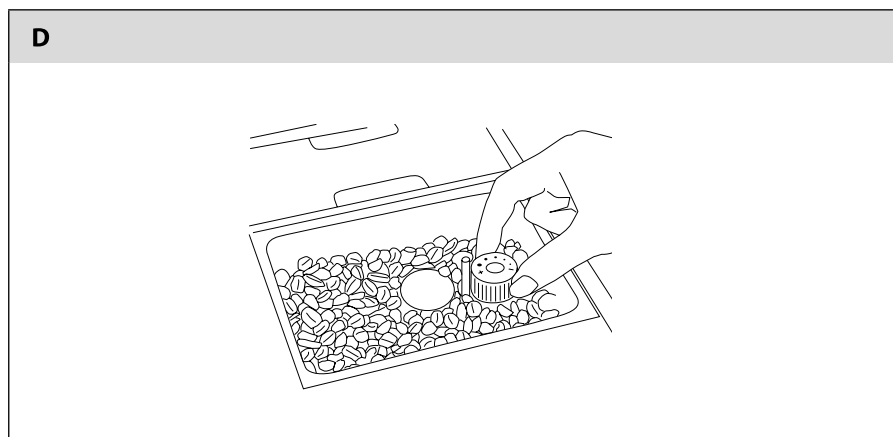

1. Upotrijebite regulator finoće mljevenja koji se nalazi u lijevku za zrna kave **A3** da biste podesili finoću mljevenja zrna kave u 5 razina, pogledajte sliku D.
2. Okretanje regulatora prema položaju sa simbolom plus podešava grublje mljevenje, a okretanje u suprotnom smjeru podešava finije mljevenje.
3. Finoća mljevenja se podešava samo dok mlinac radi. U suprotnom možete oštetiti aparat. Za tamnija zrna kave preporučujemo grublje, a za svjetlija zrna kave finije mljevenje.
4. Ako spremljena kava istječe vrlo sporo, to znači da su zrna kave prefino mljevena i da je potrebno podesiti grublje mljevenje. S druge strane, ako spremljena kava istječe prebrzo, to znači da su zrna kave pregrubo mljevena i da je potrebno podesiti finije mljevenje.

SASTAVLJANJE SUSTAVA ZA AUTOMATSKO STVARANJE PJENE

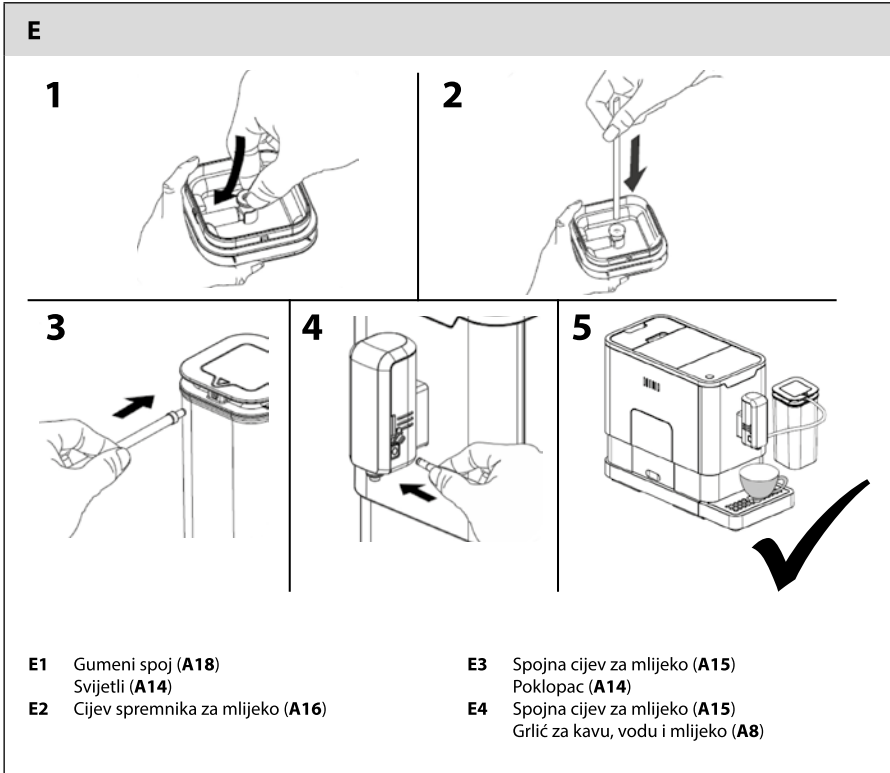

1. Sastavite sustav za automatsko stvaranje pjene prema uputama u slikovnom odlomku E.

PREPORUKE ZA KUPOVINU I POHRANA KAVE

- Da biste skratili vrijeme pohrane, kupujte zrna kave u manjim pakiranjima.
- Koristite svježe pržena zrna kave s označenim datumom prženja i konzumirajte ih unutar 3 tjedna od tog datuma.
- Pohranite zrna kave na hladnom, tamnom i suhom mjestu, po mogućnosti u hermetički zatvorenoj posudi.

UPOTREBA UREĐAJA

1. Pazite da utikač kabla napajanja **A5** bude ukopčan u uređaj. Ukopčajte kabel napajanja **A5** u električnu utičnicu. Napunite spremnik za vodu **A1** svježom vodom, napunite lijevak za zrna kave **A3** dovoljnom količinom zrna kave te provjerite je li aparat pravilno sastavljen.



Napomena:

Kada puniti vodu i zrna kave, uvijek slijedite upute u poglavljima "Punjenje spremnika za vodu" i "Punjenje lijevka za zrna kave".

2. Da biste pokrenuli aparat, pritisnite tipku **B7** (☺). Kada pritisnete gumb **B7** (☺), aparat će prijeći u stanje pripravnosti.
3. Stavite šalicu ili čašu ispod grlića **A8**. Podesite visinu grlića **A8** pomicanjem gore ili dolje, ovisno o veličini šalice ili čaše. Ako je šalina ili čaša previsoka, možete ukloniti vanjsku pliticu za kapanje **A11**. Nakon uklanjanja čaše ili šalice, vratite pliticu za kapanje **A11** na mjesto.
4. Po želji možete pripremiti bilo šalicu espresso kave ili šalicu lungo kave. Da biste počeli pripremu svoje omiljene kave, pritisnite gumb **B12** (☺). Gumb koji ste pritisnuli će početi treperiti i grlić **A8** će zasvijetliti. To je signal da je počeo postupak kuhanja kave. Kraj postupka se signalizira isključivanjem svjetla na gumbu i na grliću **A8**. Vaša kava je sada spremna za posluživanje.



Napomena:

Ako je kava curila presporo ili prebrzo, kod pripreme sljedeće šalice kave podesite mlinac prema uputama u poglavlju "Odabir finoće mljevene kave". Podešena finoća mljevenja postat će očita nakon sljedeće dvije šalice kave.

5. Pritisnite gumb za puštanje vruće vode **B8** (☺) da biste pokrenuli doziranje vruće vode. Gumb **B8** (☺) će početi treperiti i grlić **A8** će zasvijetliti. To znači da se ispušta vruća voda. Čim se svjetlo na gumbu **B8** (☺) i grliću **A8** isključi, doziranje vruće vode je gotovo. Sada možete ukloniti šalicu ili čašu napunjenu vrućom vodom. Da biste zadali temperaturu od 65°, 75° ili 100°, pritisnite gumb za vruću vodu **B8** (☺) na 3 sekunde, temperature će početi treptati, zatim odaberite željenu temperaturu pomoću gumba za vruću vodu **B8** (☺), za potvrdu temperature držite gumb za vruću vodu na 3 sekunde.
6. Za pripremu cappuccina, latté macchiata ili pjenastog mlijeka, sastavite sustav za automatsko stvaranje pjene prema slikama u slikovnom odlomku E. Napunite spremnik hladnim mlijekom (oko 5 °C s min. 3% bjelančevina) i zatvorite poklopac. Pritisnite gumb za cappuccino **B10** (☺) ili latté macchiato **B11** (☺) ili dvaput pritisnite gumb za brzo čišćenje **B9** (☺) da biste pokrenuli pripremu. Nakon pripreme, pustite da se uređaj ohladi. Uklonite spojnu cijev za mlijeko **A15** s grlića **A8** i omotajte ju oko utora u poklopcu **A14**, zatim pritisnite gumb za brzo čišćenje **B9** (☺) radi automatskog čišćenja.

KORISNIČKE POSTAVKE

Uređaj može memorirati željenu količinu kave i vruće vode te pohraniti programiranu količinu u memoriju. Količina kave ili vruće vode može se regulirati u rasponu od 25 do 250 ml.

Korisnička postavka za latté macchiato, cappuccino, espresso

1. Stavite šalicu ili čašu ispod grlića **A8**.
2. Uključite uređaj, svi gumbi će zasvijetliti.
3. Pritisnite gumb za napitak koji želite pripremiti: latté macchiato **B11** (☺), cappuccino **B10** (☺) ili espresso kavu **B12** (☺). Pritisnuti gumb će zasvijetliti.
4. Kada uređaj počne izljevati mlijeko, pritisnite i držite gumb odabranog napitka dok se ne izlije željena količina pjenjenog mlijeka. Otpustite gumb, a uređaj će dati dva zvučna signala i količina pjenjenog mlijeka pohranit će se u memoriju uređaja.
5. Kada uređaj počne kuhati kavu, pritisnite i držite gumb odabranog napitka dok se ne izlije željena količina kave. Otpustite gumb, a uređaj će dati dva zvučna signala i količina kave pohranit će se u memoriju uređaja.

Korisnička postavka za vruću vodu

1. Stavite šalicu ili čašu ispod grlića **A8**.
2. Uključite uređaj, svi gumbi će zasvijetliti.
3. Pritisnite gumb za vruću vodu **B8** ☺. Gumb će zasvijetliti.
4. Kada uređaj počne izljevati vruću vodu, pritisnite i držite gumb za vruću vodu **B8** ☺ dok se ne izlije željena količina vruće vode. Otpustite gumb i količina vruće vode pohranit će se u memoriju uređaja.

Da biste vratili zadane postavke, postupite prema uputama u poglavlju "Odabir načina rada".

ODABIR NAČINA RADA



- Aparat se može podesiti na način rada ECO, brzi način rada ili zadane tvorničke postavke. U načinu rada ECO postiže se veća ušteda energije. U brzom načinu rada, kava se priprema brže nego sa zadanim tvorničkim postavkama.

	Način rada ECO	Brzi način rada	Zadane postavke
Svjetlo grlića A8	Ne	Da	Da
Funkcija pripreme*	Da	Ne	Da
Vrijeme automatskog isključivanja	10 minuta	30 minuta	20 minuta
Mogućnost memoriranja količine espressa / vruće vode	Da	Da	Da / Vraćanje na zadane postavke

***Napomena:**

Funkcija pripreme znači da se mljevena kava najprije navlaži malom količinom vode. To će uzrokovati bubrenje kave, a kada se naknadno do kraja skuha, okus kave će se razviti do kraja i aromatski spojevi i esencijalna ulja bit će potpuno ekstrahirani.

1. U stanju pripravnosti, pritisnite i držite gumb **B7** ☺ na 5 sekundi. Gumb **B7** ☺ će početi treperiti, a istovremeno će treperiti ili svijetliti i drugi gumbi, ovisno o odabranom načinu rada.

	Gumb cappuccino 	Gumb Latté 	Gumb espresso 
Način rada ECO	Svijetli	Treperi	Treperi
Brzi način rada	Treperi	Svijetli	Treperi
Zadane postavke	Treperi	Treperi	Svijetli

2. Da biste odabrali način rada ECO, pritisnite gumb **B10** ☺, za brzi način rada pritisnite **B12** ☺, a za povratak na zadane postavke pritisnite **B11** ☺. Nakon odabira načina rada, oglasit će se 2 zvučna signala. U slučaju da pokušate odabrati način koji je već postavljen, aparat neće reagirati na pritisanje gumba.
3. Ako ne želite promijeniti postavku načina rada, pritisnite gumb **B7** ☺ jedanput ili pričekajte 5 sekundi da se aparat automatski vrati u stanje pripravnosti.

ČIŠĆENJE I ODRŽAVANJE

Svakodnevno čišćenje i održavanje

- Pravovremeno čišćenje i održavanje vrlo je važno za rad aparata i produljenje vijeka trajanja.
- Prije čišćenja, isključite aparat, iskopčajte ga iz električne utičnice i pustite da se ohladi.
- Uklonite vanjsku pliticu za kapanje **A11**. Ispraznite sadržaj nad sudoperom, operite ju čistom vodom i zatim temeljito osušite.
- Osušite unutarnju pliticu za kapanje **A10** sa spremnikom za mljevenu kavu **A9**. Ispraznite spremnik za mljevenu kavu **A9** i operite ga čistom vodom. Zatim ga temeljito osušite. Ispraznite unutarnju pliticu za kapanje **A10** i, ako je prljava, obrišite ju čistom vlažnom krpom i zatim temeljito osušite.
- Vratite unutarnju pliticu za kapanje **A10**, spremnik za mljevenu kavu **A9** i vanjsku pliticu za kapanje **A11** nazad na mjesto.
- Izvucite i uklonite servisna vratašca **A7**. Pritisnite gumb za otpuštanje jedinice za kuhanje i izvadite jedinicu za kuhanje **A6**. Operite ju pod tekućom vodom i temeljito osušite.
- Ugradite jedinicu za kuhanje **A6** na njeno mjesto i pričvrstite servisna vratašca **A7**.
- Ako se aparat neće više koristiti taj dan, ispraznite sadržaj spremnika za vodu **A1** i vratite ga na mjesto.
- Za čišćenje sustava za pjenjenje mlijeka, skinite poklopac **A14** sa spremnika za mlijeko **A16** i rastavite spojnu cijev za mlijeko **A15**, cijev spremnika za mlijeko **A16**, priključak cijevi za mlijeko **A17** i spojnu gumu **A18**. Skinite poklopac s grlića za kavu i vodu **A8** i skinite pjenilicu za mlijeko. Rastavite pjenilicu za mlijeko na dva dijela - skinite gumeni poklopac i odvojite gornji dio od donjeg. Operite sve dijelove čistom vodom i zatim dobro osušite. Zatim ih sastavite i vratite na prvobitni položaj.
- Čistite lijevak za zrna kave **A3** samo čistom i suhom krpom ili papirnatim ručnikom. Nemojte ga čistiti vodom.
- Za čišćenje vanjske površine aparata upotrijebite čistu i lagano navlaženu krpom. Zatim sve obrišite tako da bude potpuno suho. Nemojte koristiti otapala, čeličnu vunu, abrazivna sredstva za čišćenje i sl. za čišćenje uređaja.
- Nemojte uranjati uređaj ili kabel napajanja u vodu i nemojte ih prati pod tekućom vodom.





Funkcija automatskog čišćenja

- Kada se indikator **B5**  upali tijekom rada, potrebno je pokrenuti funkciju automatskog čišćenja.
- Aparat će raditi najbolje kada se funkcija automatskog čišćenja koristi redovito, najmanje jednom mjesečno ili češće, ovisno o tvrdoći vode koja se koristi. To će produljiti vijek trajanja aparata i poboljšati ekonomičnost potrošnje struje, jer naslage kameca negativno utječu na potrošnju struje.
- Napunite spremnik za vodu **A1** sve do oznake maksimalne razine vode prema uputama u poglavlju "Punjenje spremnika za vodu".
- Dodajte sredstva protiv kameca namijenjena za uklanjanje kameca s aparata za kavu u spremnik za vodu **A1**. Ta sredstva se obično mogu kupiti u specijaliziranim trgovinama potrošačke elektronike ili u internetskim trgovinama. Slijedite upute proizvođača na pakiranju prilikom doziranja kupljenog sredstva protiv kameca.



Pažnja:





Za uklanjanje kameca nemojte koristiti ocat i sl. U suprotnom može doći do oštećenja aparata.

- Ispod grlića **A8** stavite posudu kapaciteta najmanje 1,1 l.
- U stanju pripravnosti, pritisnite i držite gumb **B7**  i **B12**  na 5 sekundi. Oglašava se zvučni signal, a indikator **B5**  i gumb **B12**  će treperiti.
- Da biste pokrenuli automatsko čišćenje, pritisnite gumb **B12** .







Napomena:

U slučaju da se tada želite vratiti u stanje pripravnosti, pritisnite gumb **B7** .

- Napredak postupka automatskog čišćenja prikazan je indikatorom **B5** . Pazite da se ne ofurite vrućom vodom ili izlazećom parom. Nemojte prekidati postupak u ovoj fazi.
- Kada se potroši voda u spremniku za vodu **A1**, indikator **B1**  i gumb **B12**  će početi treperiti. Ispraznite ostatak sadržaja spremnika za vodu **A1** i napunite ga čistom vodom do oznake maksimuma. Kada se napunjeni spremnik za vodu **A1** umetne natrag u aparat, indikator **B1**  će se isključiti.

- Ispraznite sadržaj spremnika ispod grlića **A8** i vratite ga na mjesto. Da biste dovršili automatsko čišćenje, pritisnite gumb **B12** .
- Kada se automatsko čišćenje dovrši, aparat će se automatski isključiti.

Ručno čišćenje (ispiranje grlića)

- Preporučujemo da uvijek očistite grlić za kavu kada završite s upotrebom. Također je preporučljivo učiniti to kada se uređaj nije koristio dulje vrijeme.
- U stanju pripravnosti, pritisnite i držite gumb **B7**  i **B8**  na 5 sekundi.
- Svjetlo na gumbima **B8** , **B12**  i **B11**  će se isključiti. Iz grlića će iscuriti mala količina vode koja će ga ispirati. Voda će iscuriti u pliticu za kapanje **A11**.







Pažnja:

Izbjegavajte dolazak u dodir s vrućom vodom.

- Nakon dovršetka ručnog čišćenja, aparat će se vratiti u stanje pripravnosti.

Pražnjenje unutarnjih vodova

- Preporučuje se pražnjenje unutarnjih vodova kada planirate ne koristiti aparat dulje vrijeme ili prije transporta i sl.
- U stanju pripravnosti, pritisnite i držite gumb **B7**  i **B10**  na 5 sekundi. Indikator **B6**  će početi treperiti.
- Uklonite spremnik za vodu **A1** s aparata. Indikator **B6**  će zasvijetliti. To znači da je pražnjenje unutarnjih vodova u tijeku.



Napomena:

Ako pritisnete gumb **B7**  prije vađenja spremnika za vodu **A1**, vratit ćete aparat u stanje pripravnosti.

- Kada se pražnjenje unutarnjih vodova dovrši, aparat će se automatski isključiti.

RJEŠAVANJE PROBLEMA

Problem	Uzrok	Rješenje
Aparat ne radi.	Nije ukopčan u električnu utičnicu.	Ukopčajte ga u ispravnu električnu utičnicu i pritisnite gumb B7  .
Nema reakcije kada se pritisne neki gumb ili je reakcija spora.	Dolazi do elektromagnetskih smetnji na aparatu.	Isključite aparat i opet ga uključite nakon nekoliko minuta.
	Dodirna upravljačka ploča je zaprljana.	Isključite aparat, iskopčajte ga iz električne utičnice i očistite upravljačku ploču čistom i lagano navlaženom krpom te zatim temeljito osušite brisanjem.
Kava nije dovoljno topla.	Šalica nisu prethodno zagrijane.	Zagrijte šalice.
	Jedinica za kuhanje A6 je prehladna.	Isperite grlić tri puta prije kuhanja kave.
Kava ne teče iz grlića.	Grlić za kavu je zaprljan.	Redovito očistite grlić za kavu prema uputama u poglavlju "Čišćenje i održavanje".

Potpuno automatski aparat za espresso/cappuccino

HR

SES 9010CH

Prva šalica nema baš dobar okus.	U jedinici za kuhanje A6 je nedovoljna količina mljevene kave.	Bacite prvu kavu koju ste skuhalo. Sljedeća šalica će biti u redu.
Kavi nedostaje pjene.	Zrna kave nisu svježja.	Koristite svježja zrna kave ili pokušajte s drugom vrstom kave.
Gumbi na dodir nisu dovoljno osjetljivi. Aparat se predugo zagrijava.	Gumbi na dodir se ne pritišću pravilno. Aparat je zagađen naslagama kamenca.	Aparat se mora koristiti s prednje strane. Pritisnite donji dio ikone gumba na dodir. Očistite kamenac prema uputama u poglavlju "Čišćenje i održavanje".
Spremnik za vodu A1 je uklonjen ili u njemu nedostaje vode, ali odgovarajući indikator ne signalizira ništa.	Područje oko konektora na dnu spremnika za vodu A1 je vlažno ili mokro.	Temeljito osušite svu vlagu ili vodu u blizini konektora.
Ikona B3  svijetli bez treptanja čak i ako je spremnik za mljevenu kavu prazan.	Uređaj ima vremensko zaključavanje.	Izvadite unutarnji pladanj za kapanje sa spremnikom za mljevenu kavu na više od 10 sekundi.
Unutarnji pladanj za kapanje je pun vode.	Kava je mljevena prefino pa sprječava izlaženje vode.	Podesite finoću mljevenja kave na grublju tijekom rada mlinca.
Kava istječe presporo ili izlazi kap po kap.	Kava je mljevena prefino pa sprječava izlaženje vode.	Podesite finoću mljevenja kave na grublju tijekom rada mlinca.
Indikator za nedostatak zrnja trepće, ali u spremniku još ima puno zrnja kave.	Unutarnji izlaz za mljevenu kavu je blokiran.	Sljedite korake u odlomku Čišćenje izlaza za mljevenu kavu.
Iz stroja ne izlazi pjenjeno mlijeko	Automatska pjenilica za mlijeko je zaprljana ili nije pravilno sastavljena ili instalirana	Očistite automatsku pjenilicu za mlijeko i provjerite je li pravilno sastavljena ili instalirana.
Iz stroja ne izlazi pjenjeno mlijeko	Rupa na priključku cijevi za mlijeko je začepljena ostacima mlijeka	Pogledajte odlomak "Svakodnevno čišćenje uređaja", sljedite upute pod "Čišćenje spremnika za mlijeko i spojne cijevi za mlijeko", očistite priključak i pazite da rupa na priključku bude čista, očistite rupu iglom ili četkicom.
Rupa na priključku cijevi za mlijeko je začepljena ostacima mlijeka koji se teško čiste	Priključak cijevi za mlijeko nije dugo očišćen	Namažite spojnu cijev za mlijeko u toploj vodi na sat vremena, sljedite upute pod "Čišćenje spremnika za mlijeko i spojne cijevi za mlijeko" u odlomku "Svakodnevno čišćenje uređaja", koristite funkciju pjenjenja mlijeka za čišćenje dok voda ne počne glatko izlaziti iz grlića. Očistite rupu pomoću igle ili četkice
	Vrsta mlijeka koja se koristi nije prikladna za pjenjenje	Različite vrste mlijeka daju različite količine i kvalitetu pjene. Polumasno ili punomasno kralje mlijeko daje dobre rezultate.
	Temperatura mlijeka je previsoka.	Iz stroja ne izlazi pjenjeno mlijeko
Mlijeko prska po stolu	Cijev za izlaz mlijeka nije dobro postavljena	Mliječna pjena prska iz dozatora
Indikator za kamenac trepće čak i nakon uklanjanja kamenca	Uklanjanje kamenca nije dovršeno	Budite strpljivi i pričekajte dok se postupak ne dovrši. Uređaj će se automatski isključiti, nemojte ga isključivati ručno

TEHNIČKE SPECIFIKACIJE

Nazivni raspon napona	220–240 V~
Nazivna frekvencija	50–60 Hz
Nazivna ulazna snaga	1 235–1 470 W
Razina buke	75 dB(A)

Navedena razina emisije buke iz uređaja je 75 dB(A), što predstavlja razinu A akustične snage u odnosu na referentnu akustičnu snagu od 1 pW.

Zadržavamo pravo na izmjenu teksta i tehničkih specifikacija.

UPUTE I INFORMACIJE VEZANE UZ ODLAGANJE ISKORIŠTENIH MATERIJALA ZA AMBALAŽU

Odložite iskorištene materijale za ambalažu na ovlaštenom odlagalištu u vašem mjestu.

ODLAGANJE ISKORIŠTENE ELEKTRIČNE I ELEKTRONIČKE OPREME

Ovaj simbol na proizvodima ili originalnim dokumentima znači da se iskorišteni električni ili elektronički proizvodi ne smiju odlagati u obični kućanski otpad. Radi pravilnog zbrinjavanja, obnavljanja i recikliranja, predajte takve uređaje na za to predviđenim mjestima. Također, u nekim državama Europske unije ili drugim europskim zemljama možete vratiti uređaj lokalnom prodavaču kada kupujete ekvivalentan novi uređaj.

Pravilno odlaganje ovog proizvoda pomaže u spašavanju vrijednih prirodnih resursa te sprječava potencijalne negativne učinke za okoliš i ljudsko zdravlje, koji bi nastali nepravilnim odlaganjem otpada.

Zatražite više pojedinosti od lokalnih nadležnih tijela.

U skladu s državnim propisima, moguće su kazne za nepropisno odlaganje ove vrste otpada.

Za poslovne subjekte u državama Europske unije

Ako želite odložiti električne ili elektroničke uređaje, upitajte maloprodajnika ili dobavljača o potrebnim informacijama.

Odlaganje u drugim zemljama izvan Europske unije

Ovaj simbol je važeći u Europskoj uniji. Ako želite odložiti ovaj proizvod, zatražite potrebne informacije o pravilnom načinu odlaganja od lokalnog vijeća ili prodavača.



Ovaj uređaj zadovoljava sve osnovne zahtjeve EU direktiva vezanih uz njega.

Ovaj dokument je originalno proizveden i objavljen od strane proizvođača, brenda Sencor, i preuzet je sa njihove zvanične stranice. S obzirom na ovu činjenicu, Tehnoteka ističe da ne preuzima odgovornost za tačnost, celovitost ili pouzdanost informacija, podataka, mišljenja, saveta ili izjava sadržanih u ovom dokumentu.

Napominjemo da Tehnoteka nema ovlašćenje da izvrši bilo kakve izmene ili dopune na ovom dokumentu, stoga nismo odgovorni za eventualne greške, propuste ili netačnosti koje se mogu naći unutar njega. Tehnoteka ne odgovara za štetu nanесenu korisnicima pri upotrebi netačnih podataka. Ukoliko imate dodatna pitanja o proizvodu, ljubazno vas molimo da kontaktirate direktno proizvođača kako biste dobili sve detaljne informacije.

Za najnovije informacije o ceni, dostupnim akcijama i tehničkim karakteristikama proizvoda koji se pominje u ovom dokumentu, molimo posetite našu stranicu klikom na sledeći link:

<https://tehnoteka.rs/p/sencor-aparat-za-kafu-ses9010ch-akcija-cena/>