

Uputstvo za upotrebu

PHILIPS trimer HC7460/15

PHILIPS



Tehnoteka je online destinacija za upoređivanje cena i karakteristika bele tehnike, potrošačke elektronike i IT uređaja kod trgovinskih lanaca i internet prodavnica u Srbiji. Naša stranica vam omogućava da istražite najnovije informacije, detaljne karakteristike i konkurentne cene proizvoda.

Posetite nas i uživajte u ekskluzivnom iskustvu pametne kupovine klikom na link:

<https://tehnoteka.rs/p/philips-trimer-hc746015-akcija-cena/>

Always here to help you

Register your product and get support at
www.philips.com/welcome

HC7460

Question?
Contact
Philips



PHILIPS

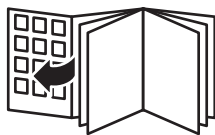

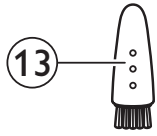
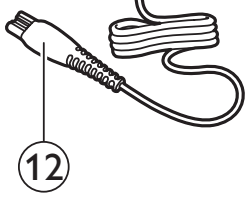
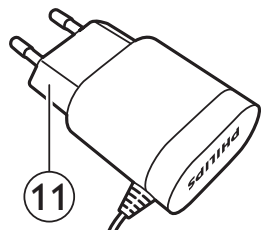
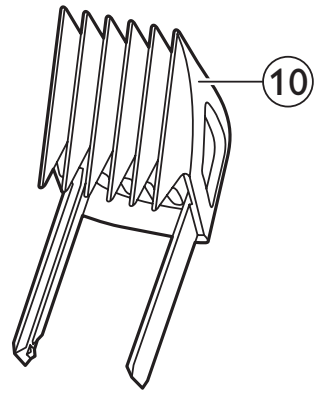
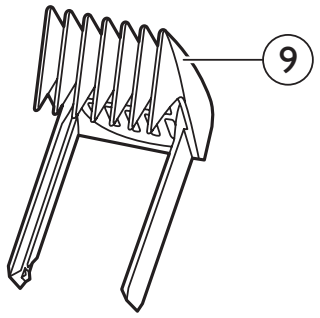
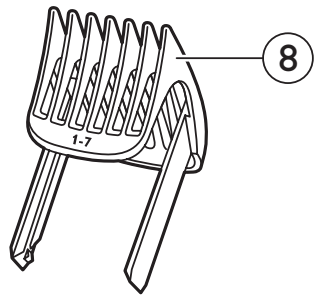
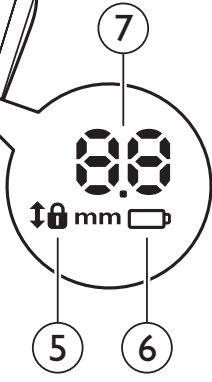
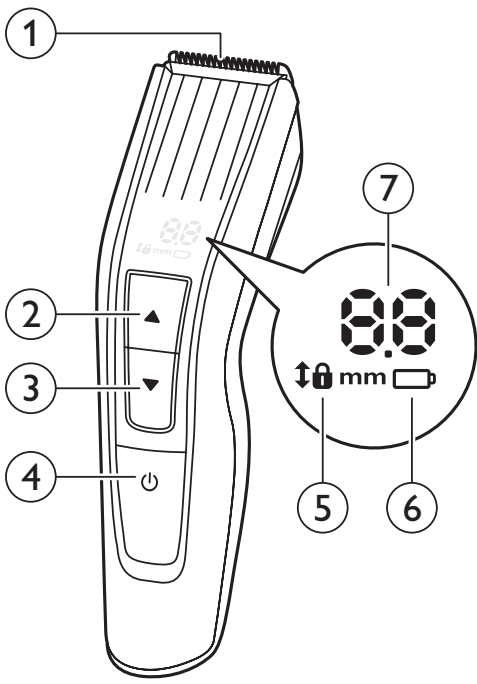

ENGLISH	6
БЪЛГАРСКИ	14
ČEŠTINA	22
EESTI	30
HRVATSKI	38
MAGYAR	46
ҚАЗАҚША	54
LIETUVIŠKAI	62
LATVIEŠU	70
POLSKI	78
ROMÂNĂ	86
РУССКИЙ	94
SLOVENSKY	102
SLOVENŠČINA	110
SRPSKI	118
УКРАЇНСЬКА	126

Introduction

Congratulations on your purchase and welcome to Philips! To fully benefit from the support that Philips offers, register your product at www.philips.com/welcome.

General description (Fig. 1)

- 1 Cutting unit
- 2 Up button
- 3 Down button
- 4 On/off button
- 5 Length setting lock
- 6 Charging light
- 7 Display
- 8 Trimming comb 1-7mm
- 9 Trimming comb 7-24mm
- 10 Trimming comb 24-42mm
- 11 Adapter
- 12 Small plug
- 13 Cleaning brush

Important

Read this user manual carefully before you use the appliance and save it for future reference.

Danger

- Keep the appliance and the adapter dry.

Warning

- The adapter contains a transformer. Do not cut off the adapter to replace it with another plug, as this causes a hazardous situation.
- This appliance can be used by children aged from 8 years and above and persons with reduced physical, sensory or mental capabilities or lack of experience and knowledge if they have been given supervision or instruction concerning use of the appliance in a safe way and if they understand the hazards involved. Children shall not play with the appliance. Cleaning and user maintenance shall not be made by children without supervision.

Caution

- This appliance is not washable. Never immerse the appliance in water, nor rinse it under the tap.
- Always check the appliance before you use it. Do not use the appliance, adapter or any other part if it is damaged, as this may cause injury.
- Always replace a damaged adapter or part with one of the original type.
- Only use this appliance for its intended purpose as shown in the user manual.
- Never use compressed air, scouring pads, abrasive cleaning agents or aggressive liquids such as petrol or acetone to clean the appliance.



Electromagnetic fields (EMF)

This Philips appliance complies with all applicable standards and regulations regarding exposure to electromagnetic fields.

General

- The appliance is equipped with an automatic voltage selector and is suitable for mains voltages from 100 to 240 volts.
- The adapter transforms 100-240 volts to a safe low voltage of less than 24 volts.
- Maximum noise level: Lc = 75dB(A)

Charging

Charge the appliance fully before you use it for the first time or after a long period of disuse.

When it is charged for 1 hour, the appliance has a cordless operating time of up to 120 minutes.

Note: After charging the appliance fully for the first time, you can also use the appliance directly from the mains. Simply connect the appliance to the mains.

Charging indications

Battery low indication

- When the battery is almost empty, the charging light starts to flash orange.

Charging

- When the appliance is charging, the charging light flashes red.

Battery fully charged

- When the battery is fully charged, the charging light lights up red continuously.

Note: After 30 minutes, the charging light switches off automatically.

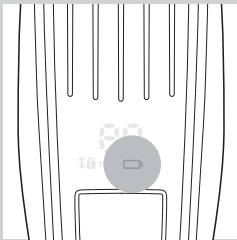
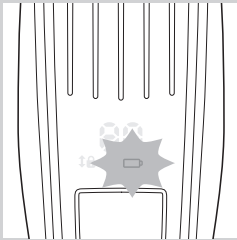

Charging the appliance

- 1 Make sure the appliance is switched off.
- 2 Insert the small plug into the appliance.
- 3 Put the adapter in the wall socket.
- 4 After charging, remove the adapter from the wall socket and pull the small plug out of the appliance.

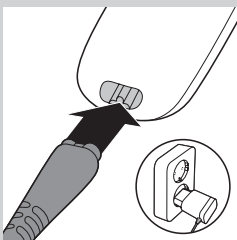

Optimising the lifetime of the rechargeable battery

When you have charged the appliance for the first time, we advise you to use it until the battery is completely empty. Continue to use the appliance until the motor almost stops operating during a session. Then recharge the battery. Follow this procedure at least twice a year.

Using the appliance

The hair length settings are indicated in millimeters. The settings correspond to the remaining hair length after trimming.

Be careful when you trim for the first time. Do not move the trimmer too fast. Make smooth and gentle movements.

Tip: Start trimming at a high length setting and reduce the length setting gradually until you have reached the desired hair length.

Trimming with comb

There are 3 different combs:

- 1-7mm
- 7-24mm
- 24-42mm

1 Attach one of the combs to the appliance.

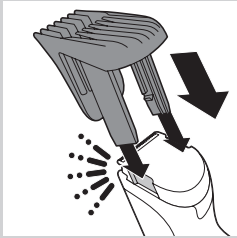

2 Press up button or down button to select the desired length setting.

Note: When you trim for the first time, start at the highest length setting to familiarise yourself with the appliance.

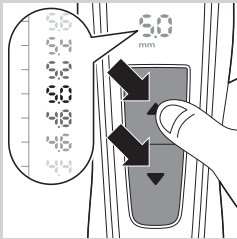

3 Switch on the appliance.

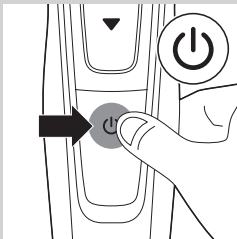



- 4 To trim most effectively, move the trimmer against the hair growth direction. Make sure that the surface of the comb always stays in contact with the skin.

Trimming without comb

Use the trimmer without the trimming comb to trim hair close to the skin (0.5mm) or to contour the neckline and sideburns.

Be careful when you trim without comb because the cutting element removes every hair it touches.

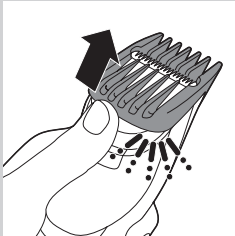

- 1 Push the comb off the appliance.
- 2 Switch on the appliance.

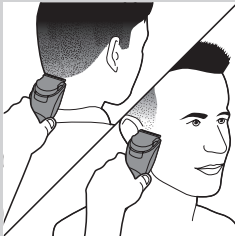

- 3 Touch the hair lightly with the trimmer. Make well-controlled movements.

Features

Length setting lock

This feature prevents accidental changing of the length setting during trimming. Every time you switch on the appliance, the length setting lock is activated. You can only change the length setting if you switch off the appliance.

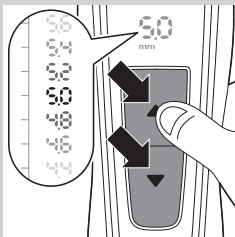

- 1 Press the up button or down button to select the length setting.

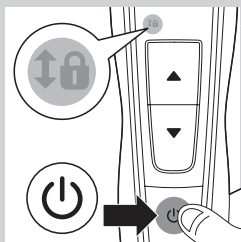

- 2 Switch on the appliance.
 - ▶ The lock symbol starts to flash. You cannot change the length setting anymore.

Note: If you want to select a different length setting, switch off the appliance. Press the up button or down button to select the desired length setting and switch on the appliance again.

Cleaning



Never use scouring pads, abrasive cleaning agents or aggressive liquids such as alcohol, petrol or acetone to clean the appliance.

Never immerse the appliance in water or rinse it under the tap.

- 1 Make sure the appliance is switched off and disconnected from the mains.
- 2 Wipe the housing of the appliance with a dry cloth.
- 3 Remove the comb and clean it with the brush.

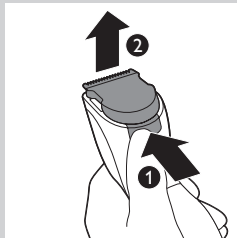

- 4 Press the release button (1). The cutting unit comes off the appliance (2).



- 5 Clean the cutting unit with the brush.



- 6 Clean the inside of the appliance with the cleaning brush.

Never immerse the appliance in water or rinse it under the tap.



- 7** Insert the lug of the cutting unit into the guiding slot (1) and push the cutting unit back onto the appliance (2).

Note: If the message 'CL' is shown on the display, too much hair has collected between the comb and the cutting unit. Remove the comb and cutting unit and clean them with the cleaning brush supplied. Also clean the top edge of the handle with the cleaning brush supplied.

Replacement

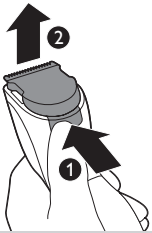

Only replace a worn or damaged cutting unit with an original Philips cutting unit, available from authorised Philips service centre.

- 1** Press the release button (1). The cutting unit comes off the appliance (2).

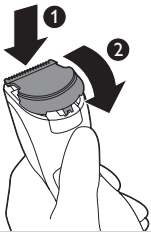

- 2** Insert the lug of the new cutting unit into the guiding slot (1) and push the cutting unit onto the appliance (2).

Ordering accessories

To buy accessories or spare parts, visit www.shop.philips.com/service or go to your Philips dealer. You can also contact the Philips Consumer Care Centre in your country (see the worldwide guarantee leaflet for contact details).

Recycling



- This symbol on a product means that the product is covered by European Directive 2012/19/EU.



- This symbol means that the product contains a built-in rechargeable battery covered by European Directive 2006/66/EC which cannot be disposed of with normal household waste. We strongly advise you to take your product to an official collection point or a Philips service centre to have a professional remove the rechargeable battery.
- Inform yourself about the local separate collection system for electrical and electronic products and rechargeable batteries. Follow local rules and never dispose of the product and rechargeable batteries with normal household waste. Correct disposal of old products and rechargeable batteries helps prevent negative consequences for the environment and human health.

Removing the rechargeable battery

Note: We strongly advise you to have a professional remove the rechargeable battery.

Only remove the rechargeable battery if it is completely empty.

- 1** Disconnect the appliance from the mains and let the appliance operate until the motor stops.
- 2** Press the release button (1) and remove the cutting unit (2).
- 3** Insert the screwdriver between the motor unit and the back panel of the appliance. Press down the screwdriver as far as it will go.
- 4** Tilt the handle of the screwdriver downwards (1) and separate the back panel from the appliance (2).
- 5** Remove the side panels. Pull the bottom part of the printed circuit board with the rechargeable battery attached from the appliance.

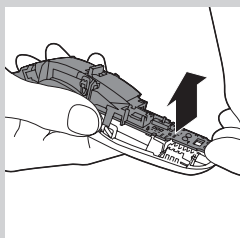
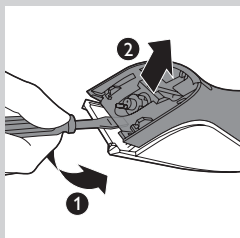
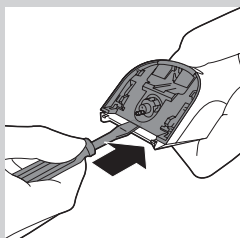
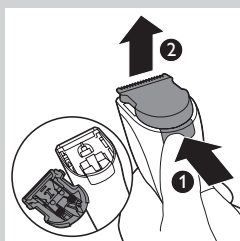

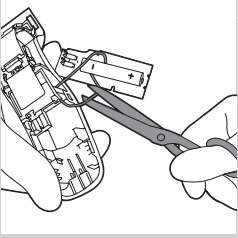

- 6 Cut the wires to separate the rechargeable battery from the appliance.

Do not connect the appliance to the mains again after you have opened it.

Guarantee and support

If you need information or support, please visit www.philips.com/support or read the separate worldwide guarantee leaflet.

Въведение

Поздравления за вашата покупка и добре дошли във Philips!
За да се възползвате изцяло от предлаганата от Philips поддръжка, регистрирайте продукта си на адрес **www.philips.bg/welcome**.

Общо описание (фиг. 1)

- 1 Подстригващ блок
- 2 Бутон нагоре
- 3 Бутон надолу
- 4 Бутон за вкл./изкл.
- 5 Заклучване на настройката за дължина
- 6 Светлинен индикатор за зареждане
- 7 Дисплей
- 8 Гребен за подстригване 1 – 7 мм
- 9 Гребен за подстригване 7 – 24 мм
- 10 Гребен за подстригване 24 – 42 мм
- 11 Адаптер
- 12 Малък жак
- 13 Четка за почистване

Важно

Преди да използвате уреда, прочетете внимателно това ръководство за потребителя и го запазете за справка в бъдеще.

Опасност

- Пазете уреда и адаптера от влага.

Предупреждение

- В адаптера има трансформатор. Не отрязвайте адаптера, за да го замените с друг щепсел, тъй като това крие опасности.
- Този уред може да се използва от деца на възраст над 8 години и от лица с намалени физически, сетивни или умствени способности или от такива без опит и познания, в случай че са под наблюдение или са получили инструкции за безопасната му употреба и в случай че осъзнават рисковете, свързани с употребата му. Не позволявайте на деца да си играят с уреда. Не позволявайте на деца да извършват почистване или поддръжка на уреда без надзор.

Внимание

- Този уред не може да се мие. Никога не потапяйте уреда във вода и не го мийте с течаща вода.
- Винаги проверявайте уреда, преди да го използвате. Не използвайте уреда, адаптера или която и да било друга част, ако са повредени, тъй като това може да доведе до нараняване.
- Винаги подменяйте повредения адаптер или друга част с такива от оригиналния тип.
- Този уред трябва да се използва само за целите, за които е предназначен, както е показано в ръководството за потребителя.
- Никога не почиствайте уреда с въздух под налягане, абразивни гъби, абразивни почистващи препарати или агресивни течности, като бензин или ацетон.



Електромагнитни излъчвания (EMF)

Този уред на Philips е в съответствие с нормативната уредба и всички действащи стандарти, свързани с излагането на електромагнитни излъчвания.

Общи

- Уредът е снабден с автоматичен селектор на напрежение и е подходящ за напрежения на мрежата в диапазона от 100 до 240 волта.
- Адаптерът преобразува 100-240 волта в безопасно ниско напрежение под 24 волта.
- Максимално ниво на шума: $L_c = 75 \text{ dB(A)}$

Зареждане

Преди да използвате уреда за първи път или след продължителен период на неактивност го зарядете напълно. При зареждане за 1 час уредът разполага с време за безжична работа до 120 минути.

Забележка: След първото пълно зареждане на уреда можете също така да го използвате и със захранване директно от мрежата. Просто свържете уреда към мрежата.

Индикации за зареждане

Индикатор за изтощена батерия

- Когато батерията е почти напълно изтощена, индикаторът за зареждане започва да мига в оранжево.

Зареждане

- Когато уредът се зарежда, индикаторът за зареждане мига в червено.

Напълно заредена батерия

- Когато батерията е напълно заредена, индикаторът за зареждане свети непрекъснато в червено.

Забележка: След 30 минути индикаторът за зареждане се изключва автоматично.

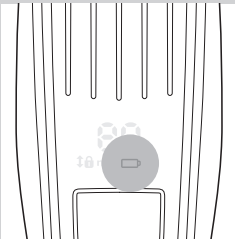
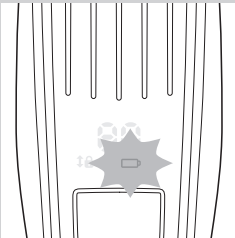

Зареждане на уреда

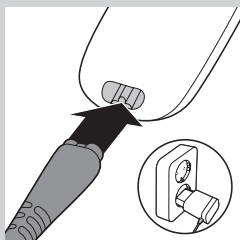

- 1 Уверете се, че уредът е изключен.
- 2 Включете малкия жак в уреда.
- 3 Включете адаптера в контакта.
- 4 След зареждане изключете адаптера от контакта и извадете малкия жак от уреда.

Удължаване на експлоатационния срок на акумулаторната батерия

След като заредите уреда за първи път, препоръчваме ви да продължите да го използвате, докато батерията не се изтощи напълно. Продължавайте да използвате уреда, докато моторът почти спре при работа. След това заредете батерията. Повтаряйте тази процедура поне два пъти годишно.

Използване на уреда

Настройките за дължина на космите са отбелязани в милиметри. Настройките отговарят на дължината, останала след подстригване.

Бъдете внимателни, когато подстригвате за пръв път. Не движете машинката твърде бързо. Правете плавни и нежни движения.

Съвет: Започнете подстригването с настройка за голяма дължина и постепенно намалявайте настройката за дължина, докато достигнете желаната.

Подстригване с гребен

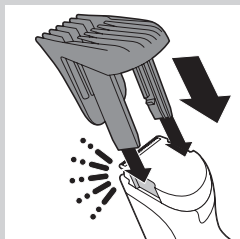

Има 3 различни гребена:

- 1 – 7 мм
- 7 – 24 мм
- 24 – 42 мм

- 1 Поставете един от гребените на уреда.

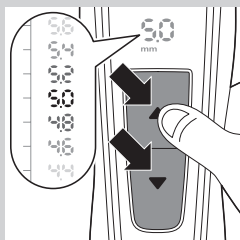

- 2 Натиснете бутона нагоре или надолу, за да изберете желаната настройка за дължина.

Забележка: Когато подстригвате за първи път, започнете с максималната настройка за дължина, за да свикнете с уреда.



3 Включете уреда.



4 За да подстригвате най-ефективно, движете машинката срещу посоката на растеж на космите. Внимавайте повърхността на гребена винаги да допира кожата.

Подстригване без гребен

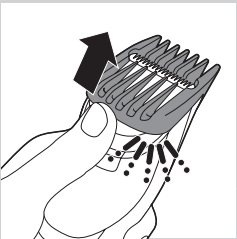

Използвайте машинката без гребена за подстригване, за да подстрижете косъмчетата близо до кожата (0,5 мм) или за да очертаете линията на врата и бакенбардите.

Внимавайте, когато използвате уреда без гребен, защото подстригващият елемент премахва всеки косъм, до който се докосне.

1 Свалете гребена от уреда.

2 Включете уреда.



3 Лек докосвайте космите с машинката за подстригване. Правете добре контролирани движения.

Характеристики

Заклучване на настройката за дължина

Тази функция предотвратява случайната промяна на настройката за дължина по време на подстригване. Всеки път когато включите уреда, се активира блокировката за настройката за дължина. Можете да промените настройката за дължина само ако изключите уреда.

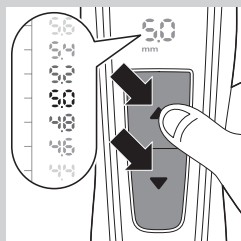

- 1 Натиснете бутона нагоре или надолу, за да изберете настройката за дължина.

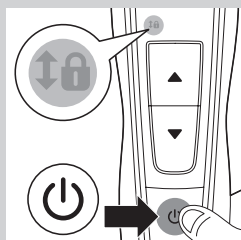

- 2 Включете уреда.
 - Символът на заключване започва да мига. Повече не можете да промените настройката за дължина.

Забележка: Ако искате да изберете различна настройка за дължина, изключете уреда. Натиснете бутона нагоре или надолу, за да изберете желаната настройка за дължина, и отново включете уреда.

Почистване



Никога не използвайте за почистване на уреда фибро гъби, абразивни почистващи препарати или агресивни течности, като спирт, бензин или ацетон.

Не потапяйте уреда във вода и не го изплаквайте с течаща вода.

- 1 Уверете се, че уредът е изключен и не е свързан към мрежата.
- 2 Избършете корпуса на уреда със суха кърпа.
- 3 Свалете гребена и го почистете с четката.

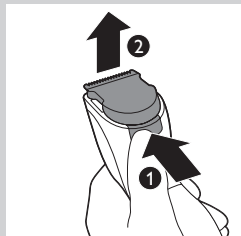

- 4 Натиснете бутона за освобождаване (1). Подстригващият блок се отделя от уреда (2).

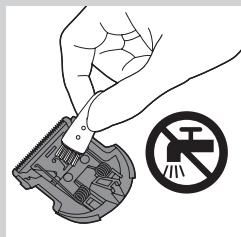

- 5 Почиствайте подстригващия блок с приложената четка.



- 6** Почистете вътрешността на уреда с четката за почистване.
Не потапяйте уреда във вода и не го изплаквайте с течаща вода.

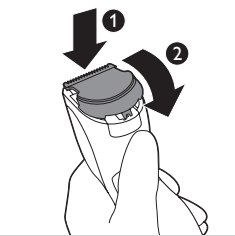

- 7** Поставете издатината на подстригващия блок в направляващия прорез (1), след което натиснете подстригващия блок обратно на уреда (2).

Забележка: Ако на дисплея се появи съобщението “CL”, между гребена и подстригващия блок са се събрали твърде много косми. Сваляте гребена и подстригващия блок и ги почистете с приложената четка за почистване. Почистете също и горния ръб на дръжката с приложената четка за почистване.

Резервни части

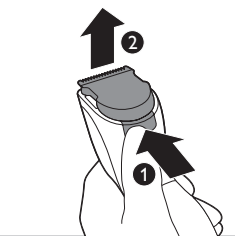

Заменяйте износен или повреден подстригващ блок само с оригинален подстригващ блок Philips, наличен в упълномощените сервиси на Philips.

- 1** Натиснете бутона за освобождаване (1). Подстригващият блок се отделя от уреда (2).

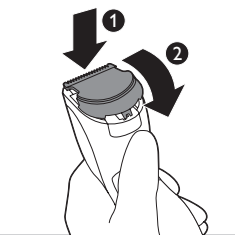

- 2** Поставете издатината на новия подстригващ блок в направляващия прорез (1), след което натиснете подстригващия блок върху уреда (2).

Поръчване на аксесоари

За да закупите аксесоари или резервни части, посетете **www.shop.philips.com/service** или търговец на уреди Philips. Можете също да се свържете с Центъра за обслужване на потребители на Philips във вашата страна (потърсете данните за контакт в международната гаранционна карта).

Рециклиране



- Този символ върху даден продукт означава, че изделието отговаря на европейската директива 2012/19/ЕС.



- Този символ означава, че продуктът съдържа вградена акумулаторна батерия, обхваната от Директива 2006/66/ЕО, която не може да се изхвърля заедно с обикновените битови отпадъци. Настоятелно ви препоръчваме да занесете продукта в официален пункт за събиране или сервизен център на Philips, така че акумулаторната батерия да бъде премахната от професионалист.
- Информирайте се относно местната система за разделно събиране на отпадъците за електрически продукти и на акумулаторни батерии. Следвайте местните правила и не изхвърляйте продукта и акумулаторните батерии заедно с обикновените битови отпадъци. Правилното изхвърляне на старите продукти и акумулаторните батерии предотвратява потенциални негативни последици за околната среда и човешкото здраве.

Изваждане на акумулаторната батерия

Забележка: Настоятелно ви препоръчваме да занесете акумулаторната батерия да бъде премахната от професионалист.

Изваждайте акумулаторната батерия само ако е напълно изтощена.

- 1** Изключете уреда от мрежата и оставете уреда да работи, докато моторът спре.
- 2** Натиснете бутона за освобождаване (1), след което отстранете подстригващия блок (2).
- 3** Поставете отвертката между задвижващия блок и задния панел на уреда. Натиснете отвертката колкото е възможно надолу

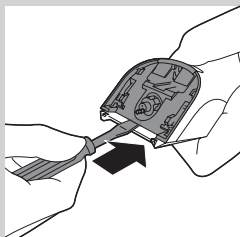
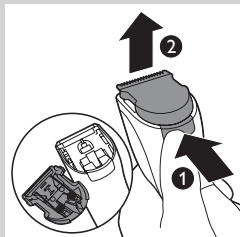

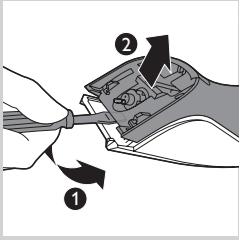

- 4 Наклонете дръжката на отвертката надолу (1), след което отделете задния панел от уреда (2).

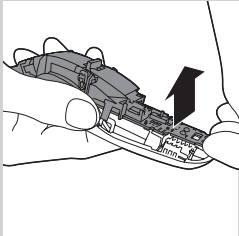

- 5 Свалете страничните панели. Издърпайте долната част на печатната платка с прикрепената акумулаторна батерия от уреда.

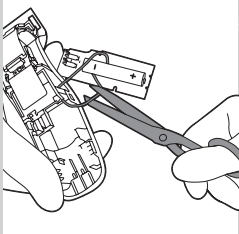

- 6 Отрежете проводниците, за да отделите акумулаторната батерия от уреда.

Не свързвайте повече уреда към мрежата, след като вече сте го отворили.

Гаранция и поддръжка

Ако се нуждаете от информация или поддръжка, посетете www.philips.bg/support или прочетете листовката за международна гаранция.

Úvod

Blahopřejeme vám k nákupu a vítáme vás ve společnosti Philips. Abyste mohli plně využít podpory, kterou Philips poskytuje, zaregistrujte svůj výrobek na adrese www.philips.com/welcome.

Všeobecný popis (Obr. 1)

- 1 Stříhací jednotka
- 2 Tlačítko nahoru
- 3 Tlačítko dolů
- 4 Vypínač
- 5 Blokování nastavení délky
- 6 Kontrolka nabíjení
- 7 Displej
- 8 Zastříhovací hřeben 1–7 mm
- 9 Zastříhovací hřeben 7–24 mm
- 10 Zastříhovací hřeben 24–42 mm
- 11 Adaptér
- 12 Malá zástrčka
- 13 Čisticí kartáč

Důležité

Před použitím přístroje si pečlivě přečtěte tuto uživatelskou příručku a uschovejte ji pro budoucí použití.

Nebezpečí

- Přístroj i adaptér udržujte vždy v suchu.

Varování

- Adaptér obsahuje transformátor. Proto tento adaptér nikdy nenahrazujte jinou zástrčkou, protože by mohla vzniknout nebezpečná situace.
- Děti od 8 let a osoby s omezenými fyzickými, sensorickými nebo mentálními schopnostmi nebo nedostatečnou zkušeností či znalostí mohou přístroj používat jedině v případě, že jsou pod dohledem nebo byly poučeny o bezpečném používání přístroje a rozumí všem rizikům spojeným s používáním přístroje. Čištění a uživatelskou údržbu nesmí provádět děti bez dozoru.

Upozornění

- Tento přístroj není omyvatelný. Přístroj nikdy neponožujte do vody ani jej neproplachujte pod tekoucí vodou.
- Před použitím přístroje jej vždy zkontrolujte. Přístroj, adaptér ani jinou část nepoužívejte, jsou-li poškozeny, protože by mohlo dojít k úrazu.
- Poškozený adaptér nebo součástku vyměňujte vždy za původní typ.
- Přístroj používejte pouze k účelu, ke kterému je určen, jak je vyobrazeno v uživatelské příručce.
- K čištění přístroje nikdy nepoužívejte stlačený vzduch, kovové žínky, abrazivní ani agresivní čisticí prostředky, jako je například benzín nebo aceton.

Elektromagnetická pole (EMP)

Tento přístroj Philips odpovídá všem platným normám a předpisům týkajícím se elektromagnetických polí.



Obecné informace

- Přístroj je vybaven automatickým voličem napětí; je vhodný do sítě o napětí od 100 do 240 voltů.
- Adaptér transformuje 100 V až 240 V na bezpečné nízké napětí nižší než 24 V.
- Maximální hladina hluku: Lc = 75 dB (A)

Nabíjení

Před prvním použitím nebo po delší přestávce v používání přístroj plně nabijte.
Po jednohodinovém nabití pracuje přístroj bez připojení k síti až 120 minut.

Poznámka: Jakmile přístroj poprvé plně nabijete, můžete jej používat na napájení přímo ze sítě. Stačí pouze připojit přístroj do sítě.

Indikace nabíjení

Indikace slabé baterie

- Když je baterie téměř vybitá, indikátor nabíjení začne blikat oranžově.

Nabíjení

- Během nabíjení přístroje kontrolka nabíjení červeně bliká.

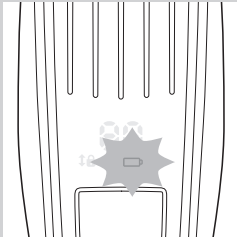

Baterie je plně nabitá

- Jakmile je baterie plně nabitá, kontrolka nabíjení se rozsvítí červeně.

Poznámka: Po 30 minutách kontrolka nabíjení automaticky zhasne.

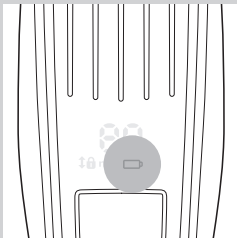

Nabíjení přístroje

- 1 Ujistěte se, že je přístroj vypnutý.
- 2 Zapojte malou zástrčku do přístroje.
- 3 Zasuňte adaptér do zásuvky.
- 4 Po nabití vytáhněte adaptér ze zásuvky ve zdi a malou zástrčku vytáhněte z přístroje.

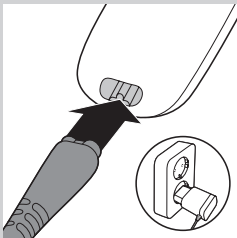

Optimalizace životnosti nabíjecí baterie

Po prvním nabití doporučujeme používat přístroj tak dlouho, dokud se baterie zcela nevybíje. Používejte jej dál, dokud se motor při práci téměř nezastaví. Potom nabijte baterii. Tento postup proveďte alespoň dvakrát ročně.

Použití přístroje

Délka vlasů je indikována v milimetrech na hřebenu. Tento údaj odpovídá délce vlasů, které zůstanou po zastříhování.

Pokud provádíte zastříhování poprvé, buďte opatrní. Nepohybujte zastříhovačem příliš rychle. Pohyby by měly být plynulé a jemné.

Tip: Začněte zastříhovat při vysokém nastavení délky a postupně nastavení snižujte, dokud nedosáhnete požadované délky vousů.

Zastříhování s hřebenovým nástavcem

K dispozici jsou 3 různé hřebeny:

- 1–7 mm
- 7–24 mm
- 24–42 mm

1 Připojte k přístroji jeden z hřebenů.

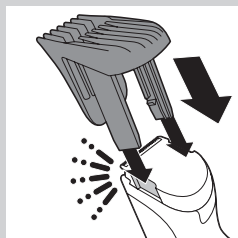

2 Vyberte požadovanou délku stisknutím tlačítka nahoru nebo dolů.

Poznámka: Pokud s přístrojem pracujete poprvé, začněte s maximálním nastavením délky, abyste si práci s přístrojem vyzkoušeli.

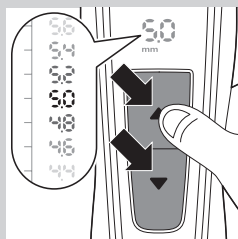

3 Přístroj zapněte.

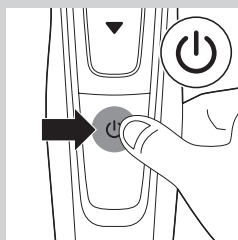

4 Nejúčinnější je stříhání proti směru růstu vousů nebo vlasů. Dbejte na to, aby povrch hřebene zůstal vždy v kontaktu s pokožkou.



Zastříhování bez hřebenového nástavce

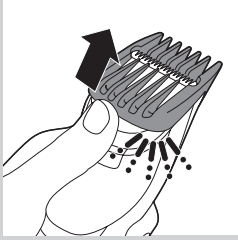

Chcete-li zastříhnout vlasy blízko pokožky (na délku 0,5 mm) nebo zarovnat linii krku nebo kotlet, použijte zastříhovač bez zastříhovacího hřebene.

Pokud zastříhujete bez hřebene, buďte opatrní, protože stříhací jednotka odstříhne všechny vlasy, jichž se dotkne.

- 1** Stáhněte hřeben z přístroje.
- 2** Zapněte přístroj.
- 3** Vlasů se zastříhovačem dotýkejte pouze lehce a provádějte dobře kontrolované pohyby.

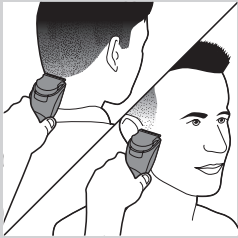

Funkce

Blokování nastavení délky

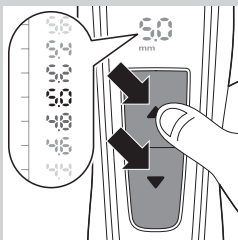

Tato funkce brání nechtěné změně nastavení délky během zastříhování. Pokaždé, když přístroj zapnete, dojde k aktivaci blokování nastavení délky. Nastavení délky můžete změnit, pouze když přístroj vypnete.

- 1** Vyberte nastavení délky stisknutím tlačítka nahoru nebo dolů.

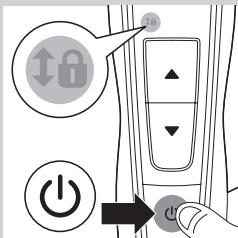

- 2** Zapněte přístroj.
 Rozbliká se symbol zámku. Nyní již nastavení délky nemůžete změnit.

Poznámka: Chcete-li vybrat jiné nastavení délky, vypněte přístroj. Vyberte požadované nastavení délky stisknutím tlačítka nahoru nebo dolů a přístroj znovu zapněte.

Čištění

K čištění přístroje nikdy nepoužívejte kovové žínky, abrazivní čisticí prostředky ani agresivní tekuté přípravky, jako je například líh, benzín nebo aceton.

Přístroj nesmíte nikdy ponořit do vody ani mýt pod tekoucí vodou.

- 1** Ujistěte se, že je přístroj vypnutý a odpojený od sítě.
- 2** Pouzdro přístroje čistěte suchým hadříkem.
- 3** Vyměňte hřeben a očistěte jej kartáčkem.

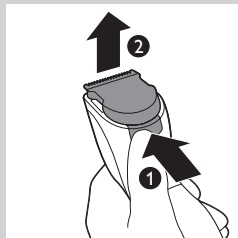

- 4** Stiskněte uvolňovací tlačítko (1). Stříhací jednotka se oddělí od přístroje (2).

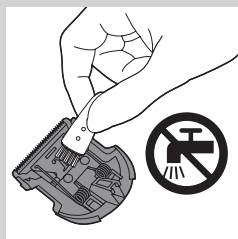

- 5** Stříhací jednotku vyčistěte kartáčkem.



- 6** Kartáčkem vyčistěte také vnitřek přístroje.

Přístroj nesmíte nikdy ponořit do vody ani mýt pod tekoucí vodou.

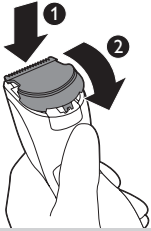

- 7** Umístěte výstupek stříhací jednotky do vodící drážky (1) a zatlačte ji zpět do přístroje (2).

Poznámka: Objeví-li se na displeji hlášení „CL“, nashromáždilo se mezi kartáčem a stříhací jednotkou příliš mnoho vlasů. Hřeben i stříhací jednotku odstraňte a očistěte je dodaným kartáčkem. Dodaným kartáčkem očistěte také horní hranu rukojeti.

Výměna

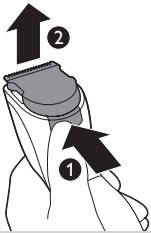

Opotřebovanou nebo poškozenou stříhací jednotku je nutné vyměnit pouze za originální stříhací jednotku Philips, která je dostupná v autorizovaných servisních střediscích Philips.

- 1** Stiskněte uvolňovací tlačítko (1). Stříhací jednotka se oddělí od přístroje (2).

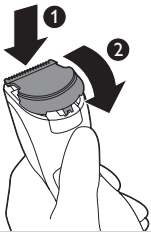

- 2** Umístěte výstupek nové stříhací jednotky do vodící drážky (1) a zatlačte ji zpět do přístroje (2).

Objednávání příslušenství

Chcete-li koupit příslušenství nebo náhradní součásti, navštivte adresu **www.shop.philips.com/service** nebo se obraťte na prodejce výrobků Philips. Také můžete kontaktovat středisko péče o zákazníky společnosti Philips ve své zemi (kontaktní informace naleznete na záručním listu s celosvětovou platností).

Recyklace



- Symbol na výrobku znamená, že výrobek splňuje evropskou směrnici 2012/19/EU.



- Tento symbol znamená, že výrobek obsahuje vestavěnou nabíjecí baterii, na kterou se vztahuje evropská směrnice 2006/66/ES a kterou nelze likvidovat spolu s běžným komunálním odpadem. Důrazně doporučujeme, abyste zanesli výrobek do oficiálního sběrného místa nebo servisního střediska Philips a nechali vyjmout nabíjecí baterie na odbornících.
- Zjistěte si informace o místním systému sběru tříděného odpadu elektrických i elektronických výrobků a dobíjecích baterií. Dodržujte místní předpisy a nikdy nelikvidujte výrobek nebo dobíjecí baterie společně s běžným domácím odpadem. Správnou likvidací starých výrobků a dobíjecích baterií pomůžete předejít negativním dopadům na životní prostředí a lidské zdraví.

Vyjmutí baterie

Poznámka: Důrazně doporučujeme, abyste vyjmutí nabíjecí baterie nechali na odbornících.

Nabíjecí baterii vyjměte pouze v případě, že je zcela vybitá.

- 1** Odpojte přístroj od sítě a nechte motorovou jednotku v chodu, dokud se sama nezastaví.
- 2** Stiskněte uvolňovací tlačítko (1) a sejměte stříhací jednotku (2).
- 3** Vložte šroubovák mezi motorovou jednotku a zadní panel přístroje. Zasuňte šroubovák co nejdále.
- 4** Nakloňte rukojeť šroubováku dolů (1) a oddělte zadní panel od přístroje (2).
- 5** Sejměte postranní panely. Vytáhněte spodní část desky s plochými spoji s připojenou nabíjecí baterií z přístroje.

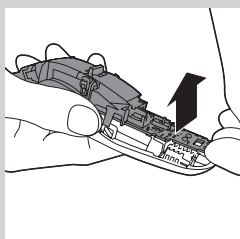
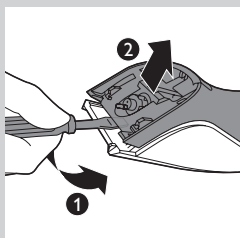
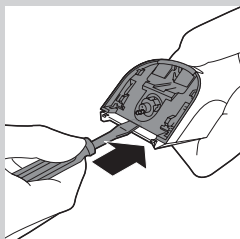
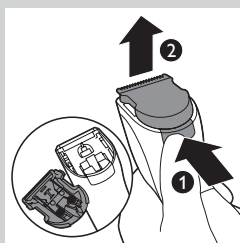

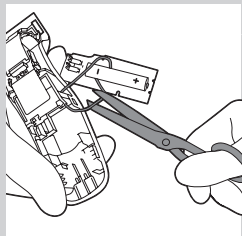

6 Přestřihněte vodiče a oddělte nabíjecí baterii od přístroje.

Po otevření již přístroj nepřipojujte znovu k síti.

Záruka a podpora

Více informací a podpory naleznete na adrese www.philips.com/support nebo samostatném záručním listu s celosvětovou platností.

Sissejuhatus

Õnnitleme ostu puhul ja tere tulemast kasutama Philipsit! Philipsi tootetoe paremaks kasutamiseks registreerige oma toode saidil www.philips.com/welcome.

Üldine kirjeldus (Jn 1)

- 1 Lõikepea
- 2 Üles-nupp
- 3 Alla-nupp
- 4 Toitenupp
- 5 Pikkusastmete lukustus
- 6 Laadimise märgutuli
- 7 Ekraan
- 8 Piirlikamm 1-7 mm
- 9 Piirlikamm 7-24 mm
- 10 Piirlikamm 24-42 mm
- 11 Adapter
- 12 Väike pistik
- 13 Puhastusharjake

Tähtis

Enne seadme kasutamist lugege seda kasutusjuhendit hoolikalt ja hoidke see edaspidiseks alles.

Oht

- Hoidke seade ja adapter kuivana.

Hoiatus

- Adapteris on voolumuundur. Ärge lõigake adapterit ära, et asendada seda mõne teise pistikuga. See võib põhjustada ohtlikke olukordi.
- Seda seadet võivad kasutada lapsed alates 8. eluaastast ning füüsilise, meele- või vaimse puudega isikud või isikud, kellel puuduvad kogemused ja teadmised, kui neid valvatakse või neile on antud juhised seadme ohutu kasutamise kohta ja nad mõistavad sellega seotud ohte. Lapsed ei tohi seadmega mängida. Lapsed ei tohi seadet ilma järelevalveta puhastada ega hooldada.

Ettevaatust

- See seade pole pestav. Ärge kunagi kastke seadet vette ega loputage kraani all.
- Kontrollige alati enne seadme kasutamist selle korrasolekut. Ärge kasutage kahjustatud seadet, adapterit või mõnda muud osa, sest see võib põhjustada vigastusi.
- Vahetage alati kahjustatud adapter või osa originaalvaruosu vastu välja.
- Kasutage seda seadet üksnes selleks ettenähtud otstarbel kasutusjuhendi kohaselt.
- Ärge kunagi kasutage seadme puhastamiseks suruõhku, küürimiskäsna, abrasiivseid puhastusvahendeid ega ka sööbivaid vedelikke nagu bensini või atsetooni.

Elektromagnetväljad (EMF)

See Philipsi seade vastab kõikidele kokkupuudet elektromagnetiliste väljadega käsitlevatele kohaldatavatele standarditele ja õigusnormidele.



Üldteave

- Seade on varustatud automaatse pingevalijaga ja on kasutatav elektrivõrkudes pingetega 100–240 volti.
- Adapter muundab 100–240 voldise pinge ohutuks vähem kui 24-voldiseks pingeks.
- Maksimalne müratase: $L_c=75$ dB(A)

Laadimine

Enne esmakasutust või pärast pikaegset kasutamata seismist laadige seadme aku täielikult täis.

Tunniajase laadimise korral on seadme juhtmeta kasutuse tööaeg kuni 120 minutit.

Märkus: pärast seadme esmakordset täislaadimist võite kasutada seadet ka otse vooluvõrgust. Lihtsalt ühendage seade vooluvõrku.

Laadimise märgutuled

Tühja patarei sümbol

- Kui aku on peaaegu tühi, hakkab laadimise märgutuli oranžilt vilkuma.

Laadimine

- Seadme laadimise ajal vilgub laadimise märgutuli punaselt.

Aku on täis laetud

- Kui aku on täis laetud, hakkab laadimise märgutuli pidevalt punaselt põlema.

Märkus: laadimise märgutuli kustub 30 minuti pärast automaatselt.

Seadme laadimine

- 1 Veenduge, et seade on välja lülitatud.
- 2 Sisestage väike pistik seadmesse.
- 3 Sisestage adapter seinakontakti.
- 4 Eemaldage adapter pärast laadimist seinakontaktist ja tõmmake väike pistik seadmest välja.

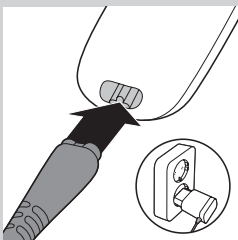
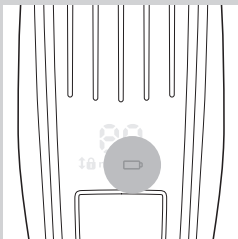
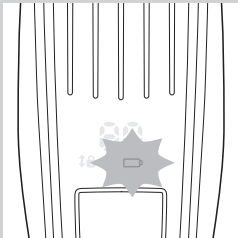

Taaslaetavate akude kasutusaja optimeerimine

Pärast esmast laadimist soovitame teil seadet kasutada, kuni aku on täiesti tühi. Jätkake seadme kasutamist, kuni mootor jääb peaaegu seisma. Seejärel laadige aku täis. Korrake seda toimingut vähemalt kaks korda aastas.

Seadme kasutamine

Juuksepikkuse seadistus kuvatakse millimeetrites. Seadistus vastab juuste pikkusele pärast piiramist.

Esmakordsel piiramisel olge hoolikad. Ärge liigutage piirliit liiga kiiresti. Tehke sujuvaid ja õrnu liigutusi.

Nõuanne. Alustage piiramist pikast seadistusest ja vähendage seda järk-järgult, kuni olete saavutanud soovitud juuksepikkuse.

Piiramine kammiga

Kaasas on kolm erinevat kamm:

- 1-7 mm;
- 7-24 mm;
- 24-42 mm.

1 Kinnitage üks kammidest seadme külge.

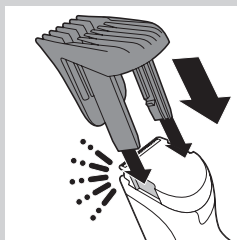

2 Soovitud pikkusastme valimiseks vajutage üles- või alla-nuppu.

Märkus: Esmakordselt piirates alustage seadmega harjumiseks maksimaalsest seadistusest.

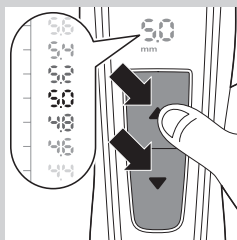

3 Lülitage seade sisse.

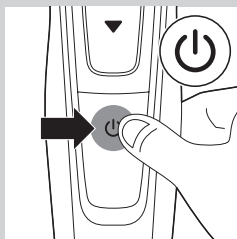



- 4 Tõhusaimaks piiramiseks liigutage piirlit karvakasvule vastupidises suunas. Veenduge, et kammi pind jääks alati vastu nahka.

Piiramine ilma kammita

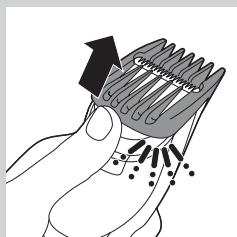

Naha lähedal (0,5 mm) kasvavate juuste piiramiseks või kuklaosa ja põskhabeme piirjoone kujundamiseks kasutage piirlit ilma piirlikammita.

Olge ettevaatlik, kui kasutate juukselõikurit ilma juhtkammita, sest lõikur löikab kõik ettejäädavad juuksed ära.

- 1 Lükake kamm seadmelt maha.
- 2 Lülitage seade sisse.

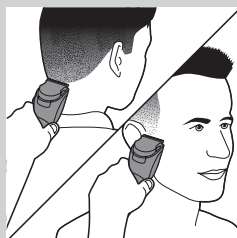

- 3 Puudutage piirliga õrnalt karvu. Tehke täpseid liigutusi.

Omadused

Pikkusastmete lukustus

See funktsioon hoiab ära pikkusastmete kogemata muutmise piiramise ajal. Seadme igakordsel sisselülitamisel aktiveeritakse pikkusastmete lukustus. Pikkusastet saate muuta ainult siis, kui seade on välja lülitatud.

- 1 Pikkusastme valimiseks vajutage üles- või alla-nuppu.

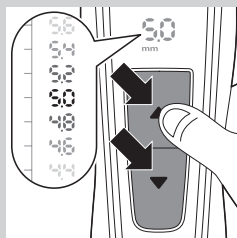

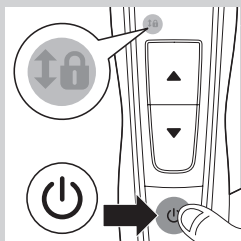

2 Lülitage seade sisse.

Luku sümbol hakkab vilkuma. Te ei saa pikkusastet enam muuta.

Märkus: kui soovite valida teistsugust pikkusastet, lülitage seade välja. Soovitud pikkusastme valimiseks vajutage üles- või allanuppu ja lülitage seade uuesti sisse.

Puhastamine



Ärge kunagi kasutage seadme puhastamiseks küürimiskäsna, abrasiivseid puhastusvahendeid ega ka agressiivseid vedelikke nagu bensiini või atsetooni.

Ärge kastke seadet kunagi vette ega loputage kraani all.

1 Veenduge, et seade oleks välja lülitatud ning seadme pistik seinakontaktist välja tõmmatud.

2 Puhastage seadme välispinda niiske lapiga.

3 Eemaldage kamm ja puhastage see harjakesega.

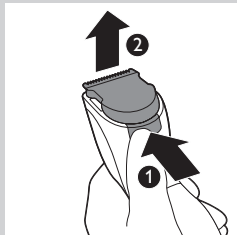

4 Vajutage vabastusnupule (1). Lõikepea tuleb seadme küljest ära (2).



5 Puhastage lõikepea harjakese abil.



6 Kasutage seadme sisemuse puhastamiseks puhastusharjakest.

Ärge kastke seadet kunagi vette ega loputage kraani all.

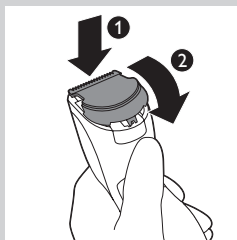

- 7** Sisestage lõikepea eend pilusse (1) ja vajutage lõikepea seadmele tagasi (2).

Märkus: Kui ekraanile kuvatakse teade „CL”, on kammi ja lõikepea vahele kogunenud liiga palju juukseid. Eemaldage kamm ja lõikepea ning puhastage need kaasasoleva puhastusharjakesega. Puhastage ka käepideme ülaseriv kaasasoleva puhastusharjakesega.

Osade vahetamine

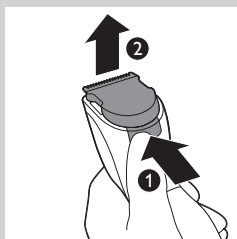

Kulunud või kahjustatud lõikepea asendage ainult originaalse Philipsi lõikepeaga, mida saate osta Philipsi volitatud teeninduskeskusest.

- 1** Vajutage vabastusnupule (1). Lõikepea tuleb seadme küljest ära (2).

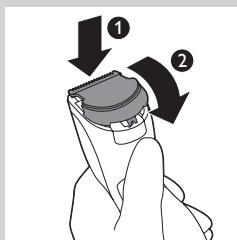

- 2** Sisestage uue lõikepea eend pilusse (1) ja vajutage lõikepea seadme külge (2).

Tarvikute tellimine

Tarvikute või varuosade ostmiseks külastage veebilehte **www.shop.philips.com/service** või pöörduge oma Philipsi edasimüüja poole. Võite samuti ühendust võtta oma riigi Philipsi klienditeeninduskeskusega (vt kontaktandmeid üleilmselt garantiilehelt).

Ringlussevõtt



- See tootel olev sümbol tähendab, et tootele kehtib Euroopa Liidu direktiiv 2012/19/EL.



- See sümbol tähendab, et toode sisaldab sisseehitatud laetavat akut, mille suhtes kehtib Euroopa direktiiv 2006/66/EÜ ja mida ei tohi visata tavaliste olmejäätmete hulka. Soovitame teil tungivalt viia toode ametlikku kogumispunkti või Philipsi hoolduskeskusesse, et lasta laetav aku asjatundjal eemaldada.
- Viige ennast kurssi elektriliste ja elektrooniliste toodete ja patareide kohaliku lahuskogumise süsteemiga. Järgige kohalikke eeskirju ja ärge visake seda toodet ja patareisid tavaliste olmejäätmete hulka. Kasutatud toodete ja laetavate patareide õigel viisil kasutusest kõrvaldamine aitab ära hoida võimalikke kahjulikke tagajärgi keskkonnale ja inimese tervisele.

Akupatarei eemaldamine

Märkus: soovitame teil tungivalt lasta laetav aku asjatundjal eemaldada.

Eemaldage seadmest vaid täiesti tühi aku.

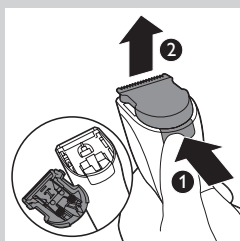

1 Eemaldage seade elektrivõrgust ja laske sellel mootori seiskumiseni töötada.

2 Vajutage vabastusnupp (1) alla ja eemaldage löikepea (2).

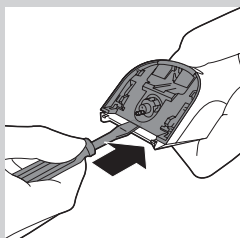

3 Sisetage kruvikeeraja seadme mootori ja tagapaneeli vahele. Vajutage kruvikeeraja lõpuni alla.

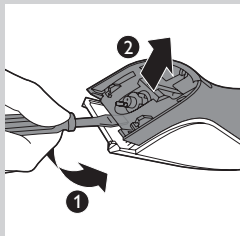

4 Kallutage kruvikeeraja käepidet allapoole (1) ja võtke tagapaneel seadme küljest ära (2).

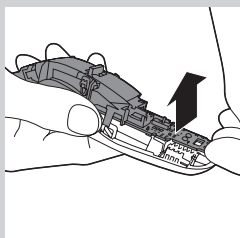

5 Võtke külgsidemeid ära. Tõmmake trükkplaadi alumine osa koos selle külge kinnitatud akuga seadme küljest ära.

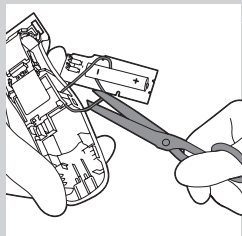

6 Laetava patarei seadmest eemaldamiseks lõigake läbi juhtmed.

Ärge ühendage seadet pärast selle avamist uuesti elektrivõrku.

Garantii ja tugi

Kui vajate teavet või abi, külastage Philipsi veebilehte
www.philips.com/support või lugege läbi üleilmne garantiileht.

Uvod

Čestitamo na kupnji i dobro došli u Philips! Kako biste u potpunosti iskoristili podršku koju nudi tvrtka Philips, registrirajte svoj proizvod na: www.philips.com/welcome.

Opći opis (Sl. 1)

- 1 Jedinica za rezanje
- 2 Gumb za gore
- 3 Gumb za dolje
- 4 Gumb za uključivanje/isključivanje
- 5 Zaključavanje postavke duljine
- 6 Indikator punjenja
- 7 Zaslon
- 8 Češalj za podrezivanje (1 – 7 mm)
- 9 Češalj za podrezivanje na (7 – 24 mm)
- 10 Češalj za podrezivanje na (24 – 42 mm)
- 11 Adapter
- 12 Mali utikač
- 13 Četka za čišćenje

Važno!

Prije korištenja aparata pažljivo pročitajte ovaj korisnički priručnik i spremite ga za buduće potrebe.

Opasnost

- Pazite da aparat i adapter uvijek budu suhi.

Upozorenje

- Adapter sadrži transformator. Nikada ne zamjenjujte adapter nekim drugim jer je to opasno.
- Ovaj aparat mogu upotrebljavati djeca starija od 8 godina i osobe sa smanjenim fizičkim, senzornim ili mentalnim sposobnostima te osobe koje nemaju dovoljno iskustva i znanja, pod uvjetom da su pod nadzorom ili da su primili upute vezane uz rukovanje aparatom na siguran način te razumiju moguće opasnosti. Djeca se ne smiju igrati aparatom. Ako nisu pod nadzorom, djeca ne smiju čistiti aparat niti ga održavati.

Pažnja

- Ovaj aparat ne može se prati. Aparat nikad nemojte uranjati u vodu niti ispirati pod mlazom vode.
- Aparat obavezno provjerite prije uporabe. Nemojte koristiti aparat, adapter niti bilo koji drugi dio ako je oštećen jer biste se mogli ozlijediti.
- Oštećeni adapter ili neki drugi dio obavezno zamijenite originalnim.
- Aparat koristite isključivo za svrhu kojoj je namijenjen, kao što je prikazano u korisničkom priručniku.
- Za čišćenje aparata nemojte nikada koristiti zračni mlaz, spužvice za ribanje, abrazivna sredstva za čišćenje ili agresivne tekućine poput benzina ili acetona.

Elektromagnetska polja (EMF)

Ovaj aparat tvrtke Philips sukladan je svim primjenjivim standardima i propisima koji se tiču izloženosti elektromagnetskim poljima.



Općenito

- Aparat ima mehanizam za automatski odabir napona i odgovara mu napon od 100 do 240 V.
- Adapter za napajanje pretvara napon od 100 - 240 V u siguran niski napon manji od 24 V.
- Maksimalna razina buke: Lc = 75 dB (A)

Punjenje

Aparat potpuno napunite prije prve uporabe ili ako ga duže vrijeme niste upotrebljavali.

Nakon 1 sata punjenja aparat se može bežično koristiti do 120 minuta.

Napomena: Nakon što potpuno napunite aparat prvi put, možete ga koristiti i priključenog izravno na mrežno napajanje. Jednostavno priključite aparat na mrežno napajanje.

Indikatori punjenja

Oznaka da je baterija pri kraju

- Kada se baterija gotovo isprazni, indikator punjenja počeo će treperiti narančastom bojom.

Punjenje

- Kada se aparat puni, indikator punjenja bljeska crveno.

Baterija je potpuno napunjena

- Kada se baterija potpuno napuni, indikator punjenja počinje postojano svijetliti crveno.

Napomena: Nakon 30 minuta indikator punjenja automatski će se isključiti.

Punjenje aparata

- 1 Provjerite je li aparat isključen.
- 2 Mali utikač umetnite u aparat.
- 3 Adapter priključite u zidnu utičnicu.
- 4 Nakon punjenja izvadite adapter za napajanje iz zidne utičnice, a mali utikač iz aparata.

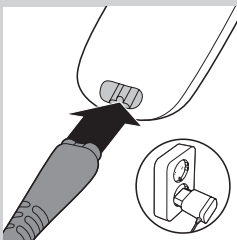
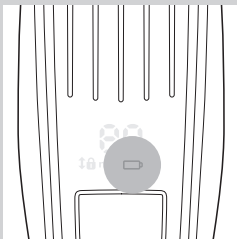
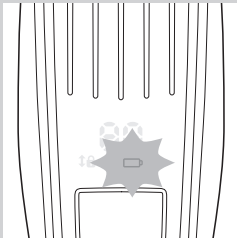

Optimiziranje radnog vijeka punjive baterije

Kada aparat napunite prvi put, savjetujemo vam da ga upotrebljavate dok se baterija potpuno ne isprazni. Nastavite upotrebljavati aparat dok se motor gotovo ne zaustavi tijekom uporabe. Zatim napunite bateriju. Ovaj postupak ponovite barem dva puta godišnje.

Korištenje aparata

Postavke duljine dlačica navedene su u milimetrima. Postavke odgovaraju duljini dlačica preostaloj nakon podrezivanja.

Prilikom prvog podrezivanja budite pažljivi. Nemojte prebrzo pomicati trimer. Pravite glatke i nježne pokrete.

Savjet: Započnite podrezivanje pri visokim postavkama duljine i zatim postepeno pomičite postavku na manju duljinu dok ne dosegnete željenu duljinu dlačica.

Podrezivanje pomoću češlja

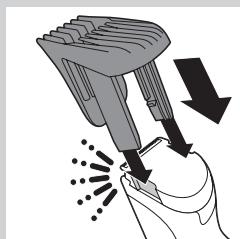

Postoje 3 češlja:

- 1 – 7 mm
- 7 – 24 mm
- 24 – 42 mm

1 Postavite jedan od češlja na aparat.

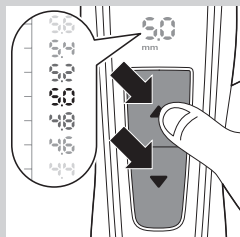

2 Pritisnite gumb za gore ili gumb za dolje kako biste odabrali željenu postavku duljine.

Napomena: Prilikom prvog podrezivanja započnite s najvišom postavkom kako biste se upoznali s radom aparata.

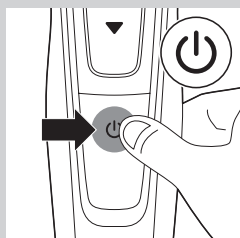

3 Uključite aparat.



- 4 Za najučinkovitije podrezivanje pomičite trimer u smjeru suprotnom od smjera rasta dlačica. Pazite da površina češlja uvijek dodiruje kožu.

Podrezivanje bez češlja

Koristite trimer bez češlja za podrezivanje kako biste podrezali dlačice blizu kože (0,5 mm) ili oblikovali liniju brade uz vrat i zaliske.

Budite pažljivi prilikom podrezivanja bez češlja jer element za rezanje uklanja svaku dlačicu koju dotakne.

- 1 Povucite češalj s aparata.
- 2 Uključite aparat.

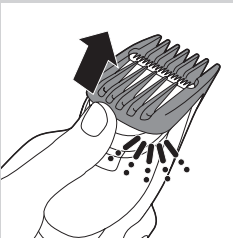

- 3 Dlačice lagano dodirujte trimerom. Radite dobro kontrolirane pokrete.



Značajke

Zaključavanje postavke duljine

Ova značajka sprječava slučajnu promjenu postavke duljine tijekom podrezivanja. Svaki put kada uključite aparat, aktivirat će se zaključavanje postavke duljine. Postavku duljine možete promijeniti samo ako isključite aparat.

- 1 Pritisnite gumb za gore ili gumb za dolje kako biste odabrali postavku duljine.

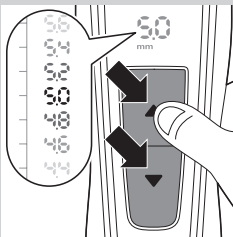

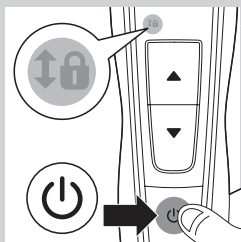

2 Uključite aparat.

- Simbol lokota počet će bljeskati. Više ne možete promijeniti postavku duljine.

Napomena: Ako želite odabrati drugu postavku duljine, isključite aparat. Pritisnite gumb za gore ili gumb za dolje kako biste odabrali željenu postavku duljine i ponovo uključite aparat.

Čišćenje



Za čišćenje aparata nemojte nikada koristiti spužvice za ribanje, abrazivna sredstva za čišćenje ili agresivne tekućine poput alkohola, benzina ili acetona.

Nemojte nikada uranjati aparat u vodu ili ga ispirati pod mlazom vode.

1 Provjerite je li aparat isključen i iskopčan iz napajanja.

2 Kućiste aparata obrišite suhom krpom.

3 Odvojite češalj i očistite ga četkicom.

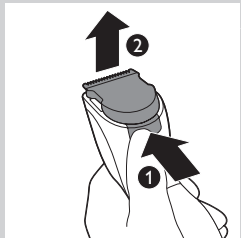

4 Pritisnite gumb za otpuštanje (1). Jedinica za rezanje odjava se od aparata (2).



5 Jedinicu za rezanje očistite četkicom.



6 Očistite unutrašnjost aparata četkicom za čišćenje.

Nemojte nikada uranjati aparat u vodu ili ga ispirati pod mlazom vode.

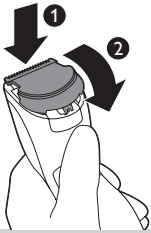

- 7** Umetnite jezičac jedinice za rezanje u vodilicu (1) i gurnite jedinicu za rezanje na aparat (2).

Napomena: Ako se na zaslону prikazuje poruka "CL", previše dlačica se nakupilo između češlja i jedinice za rezanje. Odvojite češalj i jedinicu za rezanje te ih očistite priloženom četkicom za čišćenje. Očistite i gornji rub drške priloženom četkicom za čišćenje.

Zamjena dijelova

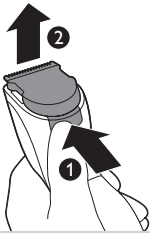

Istrošenu ili oštećenu jedinicu za rezanje zamijenite samo originalnom jedinicom za rezanje tvrtke Philips koju možete nabaviti u ovlaštenim Philips servisnim centrima.

- 1** Pritisnite gumb za otpuštanje (1). Jedinica za rezanje odvaja se od aparata (2).

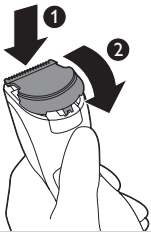

- 2** Umetnite jezičac nove jedinice za rezanje u vodilicu (1) i gurnite jedinicu za rezanje na aparat (2).

Naručivanje dodatnog pribora

Kako biste kupili dodatni pribor ili rezervne dijelove, posjetite **www.shop.philips.com/service** ili se obratite prodavaču proizvoda tvrtke Philips. Možete kontaktirati i centar za potrošače tvrtke Philips u svojoj državi (podatke za kontakt pronaći ćete u međunarodnom jamstvenom listu).

Recikliranje



- Ovaj simbol na proizvodu znači da je proizvod obuhvaćen direktivom Europske unije 2012/19/EU.



- Ovaj simbol naznačuje da proizvod sadrži ugrađene punjive baterije koje su obuhvaćene EU direktivom 2006/66/EC koje se ne smiju odlagati s uobičajenim kućanskim otpadom. Izričito preporučujemo da proizvod odnesete na službeno mjesto za prikupljanje ili u servisni centar tvrtke Philips gdje će stručna osoba izvaditi punjivu bateriju.
- Informirajte se o lokalnom sustavu za zasebno prikupljanje električnih i elektroničkih proizvoda i punjivih baterija. Slijedite lokalne propise i nikada ne odlažite proizvod i punjive baterije s normalnim kućanskim otpadom. Pravilno odlaganje starih proizvoda i punjivih baterija pridonosi sprječavanju negativnih posljedica za okoliš i ljudsko zdravlje.

Vađenje baterije s mogućnošću punjenja

Napomena: Izričito preporučujemo da vađenje punjive baterije prepustite profesionalcu.

Bateriju s mogućnošću punjenja izvadite samo ako je potpuno prazna.

- 1** Isključite aparat iz napajanja i pustite ga da radi dok se motor ne zaustavi.
- 2** Pritisnite gumb za otpuštanje (1) i izvadite jedinicu za rezanje (2).
- 3** Umetnite odvijač između jedinice motora i stražnje ploče aparata. Pritisnite odvijač do kraja
- 4** Nagnite ručku odvijača prema dolje (1) i odvojite stražnju ploču od aparata (2).
- 5** Skinite bočne ploče. Povucite iz aparata donji dio ploče sa sklopom zajedno s punjivom baterijom.

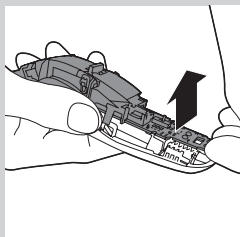
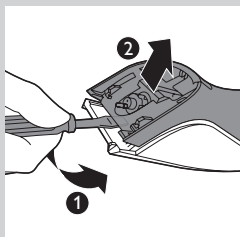
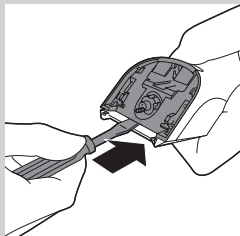
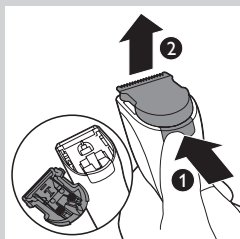

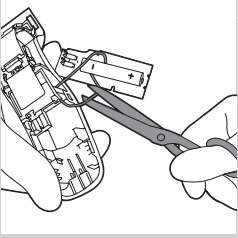

6 Prerežite žice kako biste odvojili punjivu bateriju od aparata.

Nakon otvaranja odjeljka za bateriju nemojte priključivati aparat na mrežno napajanje.

Jamstvo i podrška

Ako trebate informacije ili podršku, posjetite www.philips.com/support ili pročitajte zasebni međunarodni jamstveni list.

Bevezetés

Köszönjük, hogy Philips terméket vásárolt! A Philips által biztosított teljes körű támogatáshoz regisztrálja termékét a www.philips.com/welcome oldalon.

Általános leírás (ábra 1)

- 1 Vágóegység
- 2 Fel gomb
- 3 Le gomb
- 4 Be-/kikapcsoló gomb
- 5 Hosszbeállító retesz
- 6 Töltésjelző fény
- 7 Kijelző
- 8 Formázófésű, 1–7 mm
- 9 Formázófésű, 7–24 mm
- 10 Formázófésű, 24–42 mm
- 11 Adapter
- 12 Kisméretű csatlakozódugasz
- 13 Tisztítókefe

Fontos!

A készülék első használata előtt figyelmesen olvassa el a használati útmutatót, és őrizze meg későbbi használatra.

Vigyázat!

- Tartsa a készüléket és a hálózati adaptert szárazon.

Figyelmeztetés

- Az adapter tartalmaz egy transzformátort. Az adapter más csatlakozóval nem helyettesíthető, ezért ne vágja el, mert az veszélyes lehet.
- A készüléket 8 éven felüli gyermekek, illetve csökkent fizikai, érzékszervi vagy szellemi képességekkel rendelkező, vagy a készülék működtetésében járatlan személyek is használhatják, amennyiben ezt felügyelet mellett teszik, illetve ismerik a készülék biztonságos működtetésének módját és az azzal járó veszélyeket. Ne engedje, hogy gyermekek játszanak a készülékkel. Gyermekek felügyelet nélkül nem tisztíthatják a készüléket, és nem végezhetnek rajta felhasználói karbantartást.

Figyelmeztetés!

- A készülék nem mosható. Ne merítse a készüléket vízbe, és ne öblítse le vízcsap alatt.
- Használat előtt mindig ellenőrizze a készüléket. Ne használja a készüléket, az adaptert vagy bármely más alkatrészt ha az sérült, mert az sérülést okozhat.
- Minden esetben eredeti típusúra cserélje ki a sérült adaptert vagy alkatrészt.
- A készüléket csak a használati útmutatóban jelzett rendeltetésű célra használja.
- A készülék tisztításához ne használjon sűrített levegőt, dörzsszivacsot, maró hatású tisztítószerrel vagy súrolószerrel (pl. benzin vagy aceton).



Elektromágneses mezők (EMF)

Ez a Philips készülék az elektromágneses terekre érvényes összes vonatkozó szabványnak és előírásnak megfelel.

Általános információk

- A készülék automatikus hálózati feszültségválasztóval van ellátva, így 100–240 Volt hálózati feszültséghez csatlakoztatható.
- Az adapter a 100–240 voltos feszültséget biztonságos, legfeljebb 24 voltos feszültségre alakítja át.
- Maximum zajszint: $L_c = 75 \text{ dB (A)}$

Töltés

Mielőtt első alkalommal, vagy hosszabb kihagyás után használja a készüléket, töltsen fel teljesen.

A készülék 1 órányi töltés után akár 120 perc vezeték nélküli használatra alkalmas.

Megjegyzés: Az első alkalommal történő teljes feltöltést követően közvetlenül hálózatról is üzemeltetheti a készüléket. Egyszerűen csatlakoztassa a hálózathoz.

Töltésjelzések

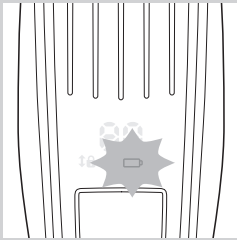

Alacsony akkutöltöttség jelzőfény

- Ha az akkumulátor majdnem teljesen lemerült, a töltésjelző fény narancs színnel kezd villogni.

Töltés

- A készülék töltése közben a töltésjelző fény vörösen villog.

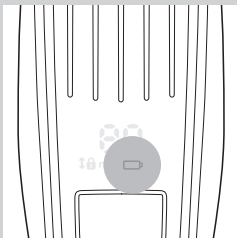

Akkumulátor feltöltve

- Amikor az akkumulátor teljesen feltöltődött, a töltésjelző folyamatosan vörösen világít.

Megjegyzés: 30 perc elteltével a töltésjelző fény automatikusan lekapcsolódik.

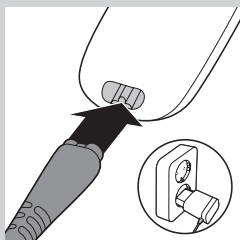
A készülék töltése

- 1** Kapcsolja ki a készüléket.
- 2** Illesse a kisméretű csatlakozódugót a készülékbe.
- 3** Csatlakoztassa a hálózati adaptert a fali konnektorba.
- 4** Ha a töltés kész, húzza ki a hálózati adaptert a fali aljzatból, majd húzza ki a kis méretű dugaszt a készülékből.

Az akkumulátor élettartamának növelése

Javasoljuk, hogy miután az első alkalommal feltöltötte a készüléket, használja addig az akkumulátor teljesen le nem merül. Addig használja a készüléket, amíg a motor már majdnem megáll a működtetés közben. Majd töltsé fel az akkumulátort. Ezt a műveletet évente legalább kétszer végezze el.

A készülék használata

A hosszbeállítások milliméterben vannak feltüntetve. Az értékek a nyírás utáni hosszúságot jelzik.

Az első nyíráskor legyen óvatos. Ne mozgassa túl gyorsan a vágókészüléket. Egyenletes és kisebb mozdulatokat végezzen.

Tipp: Nagyobb hosszbeállítással kezdje a vágást, majd fokozatosan csökkentse, amíg el nem éri a kívánt a hajhosszúságot.

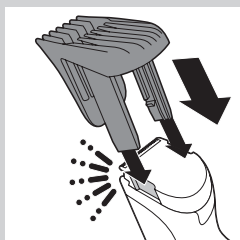
Formázás a formázófésűvel

3 különböző fésű áll rendelkezésre:

- 1–7 mm
- 7–24 mm
- 24–42 mm

- 1** Helyezze az egyik fésűt a készülékre.

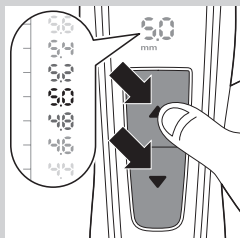

- 2** A kívánt hosszbeállítás kiválasztásához nyomja meg a fel gombot vagy a le gombot.

Megjegyzés: Ha először végez szőrtvágást a készülékkel, kezdjen a legnagyobb hosszbeállítással, hogy megismerkedjen a készülék használatával.

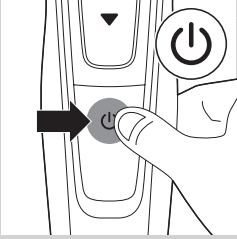

3 Kapcsolja be a készüléket.



4 A leghatékonyabb nyírás érdekében a készüléket a szőr növekedési irányával szemben mozgassa. Ügyeljen, hogy a vezetőfésű felszíne mindig teljes mértékben érintkezzen a bőrfelülettel.

Vágás fésű nélkül

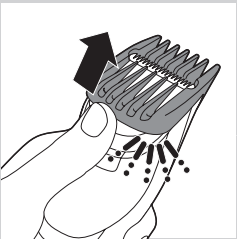

A bőrhöz közeli (0,5 mm) hajszálak vágásához és a nyakvonal és a pajesz kontúrozásához a formázófésű nélkül használja a készüléket.

Legyen óvatos, ha a fésű nélkül használja a vágókészüléket, mert a vágóegység minden hajszálat levág, amely az útjába kerül.

- 1** Vegye le a fésűt a készülékről.
- 2** Kapcsolja be a készüléket.



3 Finoman érintse a szálakhoz a vágókészüléket. Pontos mozdulatokkal dolgozzon.

Jellemzők

Hosszbeállító retesz

Ez a funkció megakadályozza a hosszbeállítás vágás közbeni véletlen módosítását. A készülék minden egyes bekapcsolásakor aktiválódik a hosszbeállító retesz. A hosszbeállítás csak a készülék kikapcsolása esetén módosítható.

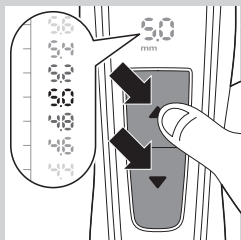

- 1** A hosszbeállítás kiválasztásához nyomja meg a fel gombot vagy a le gombot.

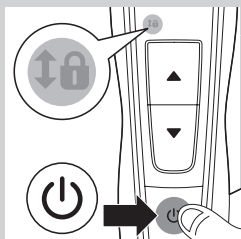

- 2** Kapcsolja be a készüléket.
Villogni kezd a lakat szimbólum. A hosszbeállítás már nem módosítható.

Megjegyzés: Ha másik hosszbeállítást szeretne kiválasztani, kapcsolja ki a készüléket. Nyomja meg a fel gombot vagy a le gombot a kívánt hosszbeállítás kiválasztásához, majd kapcsolja be ismét a készüléket.

Tisztítás



A készülék tisztításához ne használjon dörzszivacsot, súrolószert vagy maró hatású tisztítószeret (pl. alkoholt, benzint vagy acetont).

Ne merítse a készüléket vízbe, és ne öblítse le csapvíz alatt

- 1** Ellenőrizze, hogy a készüléket kikapcsolta és kihúzta a fali aljzatból.
- 2** A készülék burkolatát száraz ruhával törölje le.
- 3** Távolítsa el a fésűt, és tisztítsa meg a kefével.

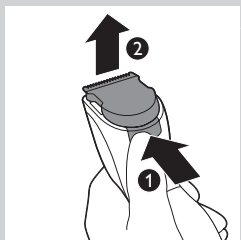

- 4** Nyomja meg a kioldógombot (1). A vágóegység leválk a készülékről (2).



- 5** Tisztítsa meg a vágóegységet a kefével.



6 Tisztítsa meg a készülék belsejét a tisztítókefével.

Ne merítse a készüléket vízbe, és ne öblítse le csapvíz alatt

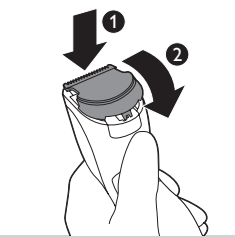

7 Helyezze a vágóegység nyelvét a vezetőnyílásba (1), majd nyomja vissza a vágóegységet a készülékre (2).

Megjegyzés: Ha megjelenik a kijelzőn a „CL” felirat, túl sok haj gyűlt fel a fésű és a vágóegység között. Távolítsa el a fésűt és a vágóegységet, és tisztítsa meg őket a mellékelt tisztítókefével. Emellett a nyél felső szélét is tisztítsa meg a tisztítókefével.

Csere

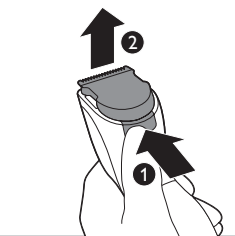

Az elhasználódott vagy sérült vágóegységet csak eredeti, hivatalos Philips szakszervizben beszerezhető Philips vágóegységre cserélje le.

1 Nyomja meg a kioldógombot (1). A vágóegység leválik a készülékről (2).

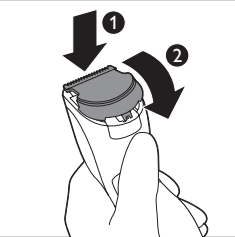

2 Helyezze az új vágóegység nyelvét a vezetőnyílásba (1), majd nyomja vissza a vágóegységet a készülékre (2).

Tartozékok rendelése

Tartozékok és cserealkatrészek vásárlásához látogasson el a **www.shop.philips.com/service** weboldalra, vagy Philips márkakereskedőjéhez. Az adott ország Philips vevőszolgálatával is felveheti a kapcsolatot (az elérhetőségeket a világszerte érvényes garancialevélben találja).

Újrahasznosítás

- Ha ez a szimbólum szerepel a terméken, az azt jelenti, hogy a termék megfelel a 2012/19/EU európai irányelv követelményeinek.



- Ez a szimbólum azt jelzi, hogy a termék beépített akkumulátorral működik, amelyre a 2006/66/EK jelű irányelv vonatkozik, és nem kezelhető normál háztartási hulladékként. Javasoljuk, hogy vigye el készülékét hivatalos gyűjtőhelyre vagy a Philips szervizközpontba, hogy szakember távolítsa el az akkumulátort.
- Tájékozódjon az elektromos és elektronikus termékek és beépített akkumulátorok szelektív hulladékként történő gyűjtésének helyi feltételeiről. Kövesse a helyi szabályokat, és ne dobja az elhasznált terméket és beépített akkumulátort a háztartási hulladékgyűjtőbe. Az elhasznált termék és beépített akkumulátor megfelelő hulladékkezelése segítséget nyújt a környezettel és az emberi egészséggel kapcsolatos negatív következmények megelőzésében.

Az akkumulátor eltávolítása

Megjegyzés: Ajánlott, hogy szakember távolítsa el az akkumulátort.

Csak a teljesen lemerült akkumulátort távolítsa el.

1 Húzza ki a készülék hálózati dugóját a fali konnektorból, és hagyja működni a készüléket, míg a motor le nem áll.

2 Nyomja meg a kioldógombot (1) és távolítsa el a vágóegységet (2).

3 Helyezzen csavarhúzó a motoregység és készülék a hátlapja közötti résbe. Nyomja lefelé a csavarhúzó, ameddig lehet

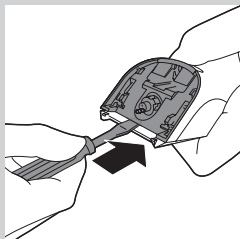
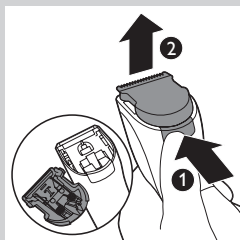

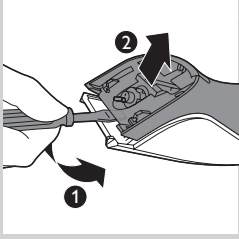

- 4** Döntse lefelé a csavarhúzó fogantyúját (1), és válassza le a hátlapot a készülékről (2).

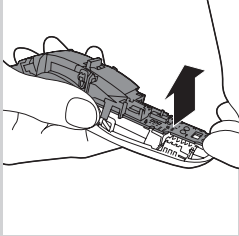

- 5** Távolítsa el az oldallapokat. Húzza ki a készülékből a nyomtatott áramköri lap alsó részét a hozzá csatlakozó akkumulátorral együtt.

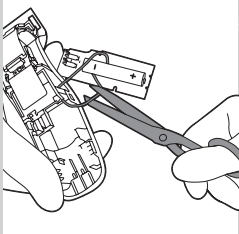

- 6** Az akkumulátornak a készülékről való leválasztásához vágja el a vezetékeket.

Ne csatlakoztassa a készüléket a fali aljzathoz, miután kinyitotta azt.

Garancia és terméktámogatás

Ha információra vagy támogatásra van szüksége, látogasson el a **www.philips.com/support** weboldalra, vagy olvassa el a különálló, világszerte érvényes garancialevelet.

Кіріспе

Өнімді сатып алуыңызбен құттықтаймыз және Philips компаниясына қош келдіңіз! Philips компаниясы ұсынатын қолдауды толығымен пайдалану үшін өніміңізді www.philips.com/welcome веб-бетінде тіркеңіз.

(Жалпы сипаттама (Сурет 1))

- 1 Қырқатын бөлік
- 2 Жоғары түймесі
- 3 Төмен түймесі
- 4 Қосу/өшіру түймесі
- 5 Ұзындық параметрінің құлпы
- 6 Зарядтау шамы
- 7 Дисплей
- 8 Тегістеу тарағы 1-7 мм
- 9 Тегістеу тарағы 7-24 мм
- 10 Тегістеу тарағы 24-42 мм
- 11 Адаптер
- 12 Шағын аша
- 13 Щетка

Маңызды

Құралды қолданбас бұрын, осы пайдаланушы нұсқаулығын мұқият оқып шығып, болашақта анықтамалық құрал ретінде пайдалану үшін сақтап қойыңыз.

Қауіпті жағдайлар

- Құралды және адаптерді құрғақ күйде сақтаңыз.

!Абайлаңыз

- Адаптерде трансформатор бар. Адаптерді ауыстыруға немесе оған басқа штепсельдерді қосуға болмайды: бұл өте қауіпті.
- Бұл құрылғыны 8 және одан жоғары жастағы балалар және физикалық, сезу немесе ойлау қабілеттері шектеулі, не болмаса тәжірибесі мен білімі аз адамдар басқа адамның қадағалауымен немесе құрылғыны қауіпсіз пайдалануға қатысты нұсқаулар алған және байланысты қауіптерді түсінген жағдайда пайдалана алады. Балалар құрылғымен ойнамауы керек. Қадағалаусыз балалардың оны тазалауына және жөндеуіне болмайды.

Абайлаңыз

- Бұл құралды жууға болмайды. Бұл құралды суға батырмаңыз немесе оны ағын су астында шөймаңыз.
- Қолданбас бұрын құрылғыны әрдайым тексеріңіз. Құрылғы, адаптер, зарядтау құрылғысын немесе қандай да бір бөлшегі зақымдалған болса, оны қолданбаңыз, себебі жарақат алуыңыз мүмкін.
- Зақымдалған адаптерді немесе бөлшекті әрдайым түпнұсқа түрімен ауыстырыңыз.
- Бұл құрылғыны тек пайдаланушы нұсқаулығында көрсетілген арнайы мақсатта қолданыңыз.
- Құралды тазалау үшін қысылған ауаны, қыратын шүберектерді, қырғыш тазалау құралдарын, сондай-ақ бензин немесе ацетон сияқты сұйықтықтарды пайдалануға болмайды.



Электромагниттік өрістер (ЭМӨ)

Осы Piiips құрылғысы электромагниттік өрістерге қатысты барлық қолданыстағы стандарттар мен ережелерге сәйкес келеді.

Жалпы ақпарат

- Құралда автоматты түрде кернеу таңдаушы құралы орнатылған, сондықтан 100 ден 240 вольтқа дейінгі кернеуді тоқпен жұмыс жасай береді.
- Адаптер 100-240 вольтты 24 вольттан төмен қауіпсіз кернеуге түрлендіреді.
- Ең жоғары шу деңгейі: Lc= 75 дБ (А).

Зарядтау

Құрылғыны алғаш рет немесе ұзақ уақыттан кейін қолданар алдында толық зарядтаңыз.

Ол 1 сағат зарядталғанда құрылғы 120 минутқа дейін сымсыз жұмыс істей алады.

Ескертпе. Құрылғыны бірінші рет толық зарядтап алғаннан кейін құрылғыны ток желісіне қосып та пайдалануға болады. Жай ғана құрылғыны ток желісіне жалғаңыз.

Зарядтау көрсеткіштері

Батарея төмен деген көрсеткіш

- Батарея заряды таусылуға жақындағанда зарядтау шамы қызғылт сары болып жыпылықтайды.

Зарядтау

- Құрылғы зарядталып жатқанда зарядтау шамы қызыл түсте жыпылықтайды.

Батарея толығымен зарядталды

- Батарея толығымен зарядталғанда зарядтау шамы қызыл түсте жанып тұрады.

Ескертпе. 30 минуттан кейін зарядтау шамы автоматты түрде өшеді.

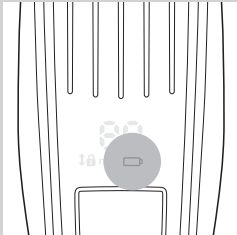
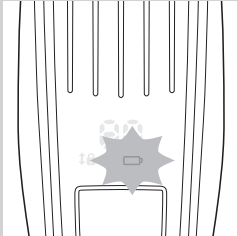

Аккумулятор батареясын зарядтау

- Құрылғының өшірілгенін тексеріңіз.

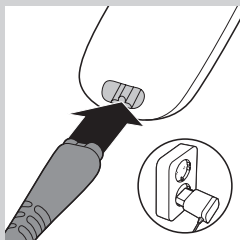

- 2** Кішкене штепсельдік ұшты құралға кіргізіңіз.
- 3** Адаптерді қабырғадағы розеткаға қосыңыз.
- 4** Зарядтап болған соң, қабырғадағы розеткадан адаптерді суырып, құралдан кішкене шанышқыны шығарыңыз.

Қайта зарядталатын батареялардың жарамдылық мерзімін ұзарту

Құрылғыны бірінші рет зарядтаған кезде, оны батарея толық таусылғанша пайдалануға кеңес береміз. Сеанс кезінде құрылғыны мотор жұмыс істеуді тоқтатқанша қолдана беріңіз. Одан кейін, батареяны зарядтаңыз. Бұл процедураны кемінде жылына екі рет орындаңыз.

Құрылғыны пайдалану

Шаш ұзындығының реттеулері миллиметрмен көрсетілген. Параметрлер тегістеуден кейінгі шаш ұзындығына сәйкес келеді.

Егер алғашқы рет тегістеп тұрған болсаңыз, абайлаңыз. Триммерді өте жылдам жылжытпаңыз. Жай және бірқалыпты қозғалтыңыз.

Кеңес: Күзеуді үлкенірек ұзындық параметрінен бастап, ұзындық параметрін керекті түк ұзындығына жеткенше біртіндеп азайта беріңіз.

Тарақ көмегімен кесу

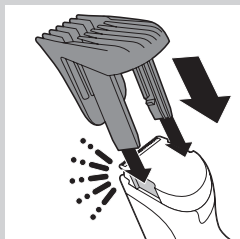

3 әр түрлі тарақ бар:

- 1-7 мм
- 7-24 мм
- 24-42 мм

1 Тарақтардың біреуін құрылғыға бекітіңіз.

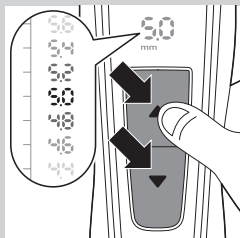

2 Қажетті ұзындық параметрін таңдау үшін жоғары түймесін не төмен түймесін басыңыз.

Ескертпе. Алғаш рет түзегенде, құрылғыға үйренгенше ең жоғарғы параметрден бастаңыз.

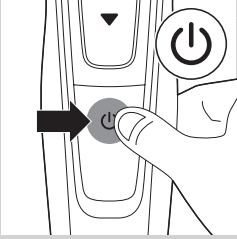

3 Құралды қосыңыз.



4 Тиімді түрде қыру үшін триммерді түктің өсу бағытына қарсы жылжытыңыз. Тарақ бетінің әрқашан теріге тиетіндігін қадағалаңыз.

Тарақсыз шаш кесу

Триммерді теріге жақын (0,5 мм) түкті қию немесе иек асты мен жақ сақалының шетін түзету үшін триммер тарағынсыз пайдаланыңыз.

Тарақсыз қиғанда абай болыңыз, себебі кесетін элемент тиген шаштың бәрін кесіп отырады.

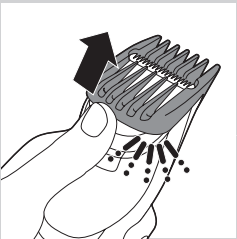

1 Тарақты құрылғыдан шығарып алыңыз.

2 Құралды қосыңыз.



3 Триммерді шашқа жаймен жақындатыңыз. Бірқалыпты қозғалыстар жасаңыз.

Мүмкіндіктер

Ұзындық параметрінің құлпы

Бұл мүмкіндік тегістеу барысында ұзындық параметрінің кездейсоқ өзгеруін болдырмайды. Құрылғыны әрбір қосқан сайын ұзындық параметрін құлыптау іске қосылады. Құрылғыны өшіргенде ғана ұзындық параметрін өзгертуге болады.

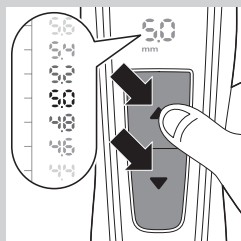

- 1 Ұзындық параметрін таңдау үшін жоғары түймесін не төмен түймесін басыңыз.

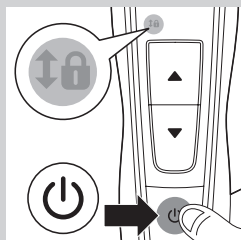

- 2 Құралды қосыңыз.
Құлыптау белгісі жыпылықтай бастайды. Бұдан кейін ұзындық параметрін өзгерту мүмкін емес.

Ескертпе. Егер басқа ұзындық параметрін таңдау қажет болса, құрылғыны өшіріңіз. Қажетті ұзындық параметрін таңдау үшін жоғары түймені немесе төмен түймені басып, құрылғыны қайта қосыңыз.

Тазалау



Құралды тазалағанда, қыратын шүберектерді, қырғыш тазалау құралдарын, спирт, жанармай немесе ацетон тәріздес сұйықтықтарды қолданбаңыз.

Құралды суға немесе басқа сұйықтыққа батыруға немесе ағын сумен шаюға болмайды.

- 1 Құралдың өшірілгенін және розеткадан ажыратылғанын тексеріңіз.
- 2 Құралдың корпусын құрғақ шүберекпен сүртіңіз.
- 3 Тарақты алып, оны щеткамен тазалаңыз.

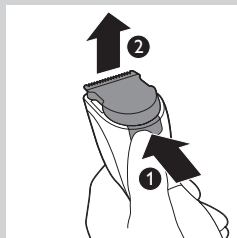

- 4 Босату түймесін басыңыз (1). Кескіш бөлік құрылғыдан ажырайды (2).

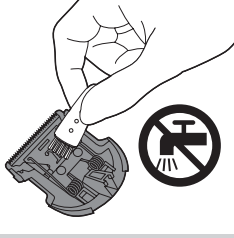

5 Кескіш бөлікті щеткамен тазалаңыз.



6 Тазалау щеткасымен құрылғының ішін тазалаңыз.

Құралды суға немесе басқа сұйықтыққа батыруға немесе ағын сумен шаюға болмайды.

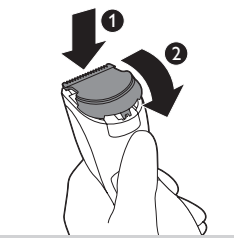

7 Кескіш бөліктің ілгішін бағыттағыш ойыққа салыңыз (1) да, кескіш бөлікті қайтадан құрылғыға итеріп кіргізіңіз (2).

Ескертпе. Егер дисплейде «CL» хабары көрсетілсе, тарақ пен қырқу бөлігінің арасында тым көп шаш жиналуы мүмкін. Тарақ пен қырқу бөлігін алып, оларды бірге берілген тазалау щеткасымен тазалаңыз. Сондай-ақ, сапты жоғарғы бұрышын бірге берілген тазалау щеткасымен тазалаңыз.

Ауыстыру

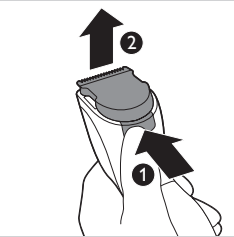

Ескірген немесе зақымдалған қырқу бөлігін тек өкілетті Philips қызмет көрсету орталығында табуға болатын түпнұсқа Philips қырқу бөлігімен ауыстырыңыз.

1 Босату түймесін басыңыз (1). Кескіш бөлік құрылғыдан ажырайды (2).

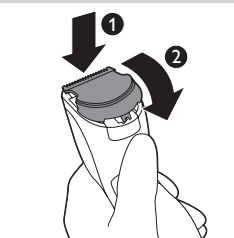

2 Жаңа қырқу бөлігінің ілгішін бағыттағыш ойыққа салыңыз (1) да, қырқу бөлігін құрылғыға итеріп кіргізіңіз (2).

Қосалқы құралдарға тапсырыс беру

Қосалқы құралдар немесе қосалқы бөлшектер сатып алу үшін, **www.shop.philips.com/service** сайтына кіріңіз немесе Philips дилеріне барыңыз. Сондай-ақ, еліңіздегі Philips тұтынушыларды қолдау орталығына хабарласыңыз (байланыс мәліметтерін дүниежүзілік кепілдік парақшасынан қараңыз).

Өңдеу



- Өнімдегі бұл таңба өнімнің 2012/19/EU еуропалық директивасы арқылы қамтылатынын білдіреді.



- Бұл таңба қалыпты тұрмыстық қоқыспен бірге лақтыруға болмайтын 2006/66/EC еуропалық директивасымен қамтылған кірістірілген зарядталмалы батареяны қамтитынын білдіреді. Кәсіпқой зарядталмалы батареяны алуы үшін өнімді ресми жинау орнына немесе Philips сервистік орталығына апару ұсынылады.
- Электр және электрондық өнімдер мен зарядталмалы батареяларға арналған жергілікті бөлек жинау жүйесі туралы ақпарат алыңыз. Жергілікті ережелерге жүгініңіз және өнім мен зарядталмалы батареяларды ешқашан қалыпты тұрмыстық қоқыспен бірге қоқысқа лақтырмаңыз. Ескі өнімдер мен зарядталмалы батареяларды дұрыс қоқысқа лақтыру қоршаған орта мен адам денсаулығы үшін теріс нәтижелерді болдырмауға көмектеседі.

Қайта зарядталатын батареяларды алу

Ескертпе. Кәсіпқойдың зарядталмалы батареяны алуы ұсынылады.

Қайта зарядталатын батареяларды тек олар толығымен бос болса ғана алыңыз.

- 1 Құрылғыны ток желісінен ажыратып, құрылғыны моторы тоқтағанша жұмыс істетіңіз.
- 2 Босататын түймені басып (1), кескіш бөлікті алыңыз (2).

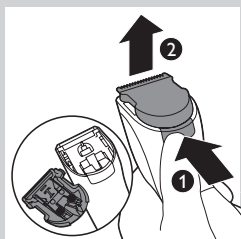

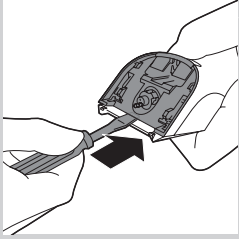

- 3** Құрылғының мотор бөлігі мен артқы панелінің арасына бұрауышты салыңыз. Бұрауышты жететін жеріне жеткенше басыңыз

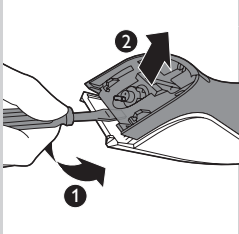

- 4** Бұрауыштың сабын төмен қисайтыңыз (1) да, артқы панельді құрылғыдан шешіп алыңыз (2).

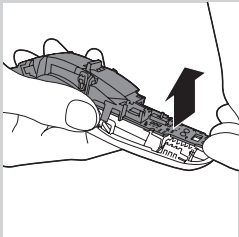

- 5** Бүйір панельдерін шығарып алыңыз. Схемалық тақтаның астыңғы бөлігін орнатылған зарядталатын батареямен бірге құрылғыдан тартып шығарып алыңыз.

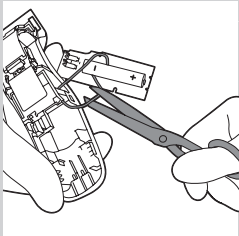

- 6** Зарядталатын батареяны құралдан ажырату үшін, сымдарды кесіңіз.

Ашқаннан кейін құрылғыны қайта электр қуаты көзіне жалғамаңыз.

Кепілдік және қолдау

Егер сізге ақпарат немесе қолдау қажет болса, **www.philips.com/support** сайтына кіріңіз немесе бөлек дүниежүзілік кепілдік парақшасын оқыңыз.

Įvadas

Sveikiname įsigijus gaminį ir sveiki atvykę į „Philips“ svetainę! Jei norite pasinaudoti „Philips“ siūloma pagalba, savo gaminį užregistruokite adresu www.philips.com/welcome.

Bendrasis aprašymas (Pav. 1)

- 1 Kirpimo įtaisas
- 2 Mygtukas aukštyn
- 3 Mygtukas žemyn
- 4 Įjungimo / išjungimo mygtukas
- 5 Nustatyto ilgio užraktas
- 6 Įkrovos lemputė
- 7 Ekranas
- 8 Kirpimo šukos, 1–7 mm
- 9 Kirpimo šukos, 7–24 mm
- 10 Kirpimo šukos, 24–42 mm
- 11 Adapteris
- 12 Mažas kištukas
- 13 Valymo šepetėlis

Svarbu

Prieš pradėdami naudoti prietaisą atidžiai perskaitykite šį vartotojo vadovą ir saugokite jį, nes jo gali prireikti ateityje.

Pavojus

- Prietaisą ir adapterį laikykite sausoje vietoje.

Įspėjimas

- Adapteryje yra transformatorius. Norėdami išvengti pavojingų situacijų, nenupjaukite adapterio, norėdami jį pakeisti kitu kištuku.
- Šį prietaisą gali naudoti 8 metų ir vyresni vaikai bei asmenys, kurių fiziniai, jutimo ir protiniai gebėjimai yra silpnesni, arba neturintieji patirties ir žinių su sąlyga, kad jie bus išmokyti saugiai naudotis prietaisu ir prižiūrėti siekiant užtikrinti, kad jie saugiai naudotų prietaisą, supažindinti su susijusiais pavojais. Vaikams negalima žaisti su šiuo prietaisu. Vaikams draudžiama valyti ir taisyti prietaisą be suaugusiųjų priežiūros.

Dėmesio

- Šis prietaisas neplaunamas. Niekada nemerkite prietaiso į vandenį ir neskalkaukite jo po iš čiaupo tekančiu vandeniu.
- Prieš naudodami prietaisą, visada jį patikrinkite. Nenaudokite prietaiso, adapterio ar bet kokių kitų dalių, jei jie yra pažeisti, nes galite susižeisti.
- Visada pakeiskite pažeistą adapterį ar kitą dalį originaliomis dalimis.
- Prietaisą naudokite tik pagal paskirtį, kaip parodyta naudotojo vadove.
- Prietaiso valymui niekada nenaudokite suslėgto oro, šiurkščių kempinių, šlifuojančių valymo priemonių arba ėsdinančių skysčių, pvz., benzino ar acetono.

Elektromagnetiniai laukai (EML)

„Philips“ prietaisas atitinka visus taikomus standartus ir normas dėl elektromagnetinių laukų poveikio.



Bendrasis aprašymas

- Prietaise įmontuotas automatiškai parenkantis įtampą įtaisas, kuris pritaikytas 100–240 voltų įtampai.
- Adapteris transformuoja 100–240 V įtampą į saugią, žemesnę nei 24 V, įtampą.
- Maksimalus triukšmo lygis: LC = 75 dB [A]

Įkrovimas

Visiškai įkraukite prietaisą prieš pirmą kartą naudodami arba naudodami jį po ilgos pertraukos.

1 val. krautas prietaisas be laido gali būti naudojamas iki 120 min.

Pastaba. Pirmą kartą visiškai įkraudami prietaisą juo galite naudotis prijungę prie maitinimo lizdo. Tiesiog prijunkite prietaisą prie maitinimo lizdo.

Įkrovimo indikatorius

Išsikrovusios baterijos indikatorius

- Kai baterija baigia išsikrauti, įkrovimo lemputė ima mirksėti oranžine spalva.

Įkrovimas

- Kai prietaisas kraunamas, įkrovimo lemputė mirksi raudonai.

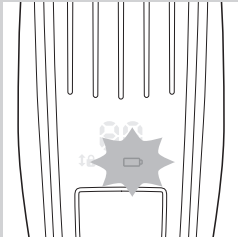

Visiškai įkrautas maitinimo elementas

- Kai baterija visiškai įkrauta, įkrovimo lemputė pradeda nuolat šviesti raudonai.

Pastaba. Po 30 min. įkrovimo lemputė išsijungia automatiškai.

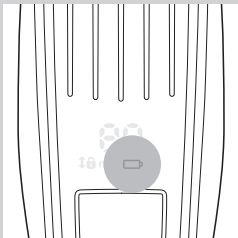

Prietaiso įkrovimas

- 1 Patikrinkite, ar prietaisas išjungtas.
- 2 Įkiškite mažą kištuką į prietaisą.
- 3 Adapterį įjunkite į elektros tinklą.
- 4 Įkrovę maitinimo elementą, ištraukite adapterį iš sieninio elektros lizdo, o mažąjį kištuką – iš prietaiso.

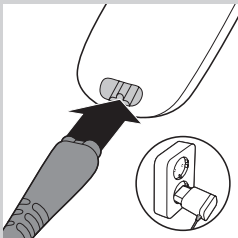

Įkraunamų maitinimo elementų eksploataavimo laiko optimizavimas

Pirmą kartą įkrovus prietaisą patariame naudoti jį, kol baterija visiškai išsikraus. Naudokite prietaisą, kol variklis beveik nustos veikti. Tada vėl įkraukite bateriją. Atlikite šiuos veiksmus bent du kartus per metus.

Prietaiso naudojimas

Plaukų ilgio nustatymai nurodomi milimetrais. Nustatymai atitinka plaukų ilgį po kirpimo.

Jei kerplete pirmą kartą, būkite atsargūs. Nebraukykite kirptuvu per greitai. Judesiai turi būti sklandūs ir atsargūs.

Patarimas. Kirpti pradėkite nuo didelio ilgio nustatymo ir palaipsniui jį mažinkite, kol pasieksite reikiamą ilgį.

Kirpimas šukomis

Yra 3 skirtingos šukos:

- 1–7 mm
- 7–24 mm
- 24–42 mm

1 Prijunkite pasirinktas šukas prie prietaiso.

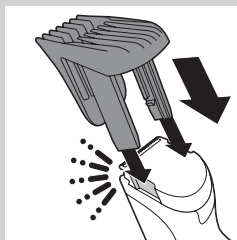

2 Paspauskite mygtuką aukštyn arba žemyn ir pasirinkite norimą ilgio nustatymą.

Pastaba. Kirpdami pirmą kartą pradėkite nuo didžiausio nustatymo, kad išsiaiškintumėte, kaip veikia prietaisas.

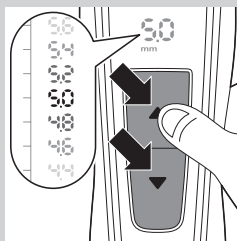

3 Įjunkite prietaisą.

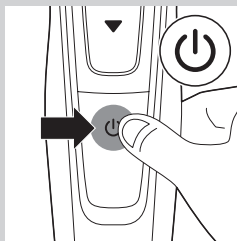

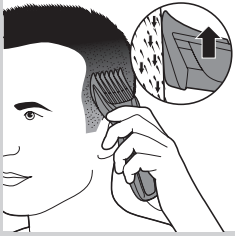

- 4** Kirpimas bus veiksmingiausias, jei kirptuvu brauksite prieš plaukų augimo kryptį. Šukų paviršius visada turi liestis su oda.

Kirpimas be šukų

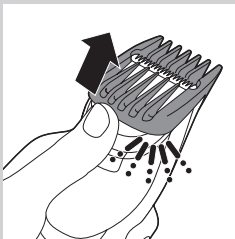

Jei plaukus norite nukirpti labai trumpai (0,5 mm) arba padailinti kaklo linijos ar žandėnų kontūrus, kirptuvą naudokite be kirpimo šukų.

Kirpdami be šukų būkite atidūs, nes kirpimo elementas pašalina visus plaukus, kuriuos paliečia.

- 1** Pastumdami nuimkite šukas nuo prietaiso.
- 2** Įjunkite prietaisą.

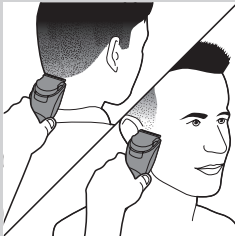

- 3** Švelniai palieskite plaukus kirptuvu. Judesiai turi būti užtikrinti ir kontroliuojami.

Funkcijos

Nustatyto ilgio užraktas

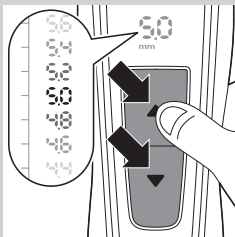

Ši funkcija apsaugo, kad kirpdami netyčia nepakeistumėte ilgio nustatymo. Kiekvieną kartą, kai įjunkiate prietaisą, suaktyvinamas nustatyto ilgio užraktas. Ilgio nustatymą galite pakeisti tik išjungę prietaisą.

- 1** Paspauskite mygtuką aukštyn arba žemyn ir pasirinkite ilgio nustatymą.

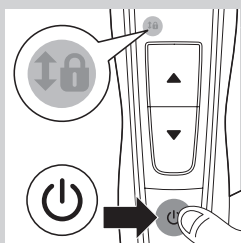

- 2** Įjunkite prietaisą.
 ▶ Pradės mirksėti užrakinimo simbolis. Ilgio nustatymo pakeisti nebegalėsite.

Pastaba. Jei norite pasirinkti kitą ilgio nustatymą, išjunkite prietaisą. Paspauskite mygtuką aukštyn arba žemyn, pasirinkite norimą ilgio nustatymą ir vėl įjunkite prietaisą.

Valymas



niekada nenaudokite šiurkščių kempinių, šlifuojamųjų valiklių arba ėsdinančių skysčių, pvz., benzino arba acetono prietaisui valyti.

Niekada nemerkite prietaiso į vandenį ir neskalaukite jo po tekančiu vandeniu.

- 1** Įsitinkinkite, kad prietaisas išjungtas ir kištukas ištrauktas iš el. lizdo.
2 Prietaiso korpusą nuvalykite sausa šluoste.
3 Nuimkite šukas ir išvalykite jas šepetėliu.

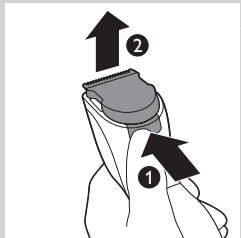

- 4** Paspauskite atlaisvinimo mygtuką (1) – taip kirpimo elementas bus išstumtas iš prietaiso (2).

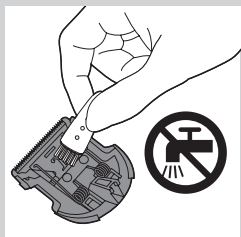

- 5** Kirpimo įtaisą valykite šepetėliu.



- 6** Prietaiso vidų valykite valymo šepetėliu.

Niekada nemerkite prietaiso į vandenį ir neskalaukite jo po tekančiu vandeniu.



- 7** Kirpimo elemento auselę įstatykite į kreipiamąją angą (1) ir stumdami uždėkite elementą ant prietaiso (2).

Pastaba. Jei ekrane rodomas pranešimas „CL“, vadinasi, tarp šukų ir kirpimo įtaiso susikaupė per daug plaukų. Nuimkite šukas ir kirpimo įtaisą ir išvalykite pridėdamu valymo šepetėliu. Tuo pačiu valymo šepetėliu nuvalykite ir viršutinę rankenos kraštinę.

Pakeitimas

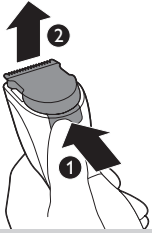

Susidėvėjusį ar pažeistą kirpimo įtaisą pakeiskite tik originaliu „Philips“ kirpimo įtaisu, kurį galite įsigyti įgaliojajame „Philips“ aptarnavimo centre.

- 1** Paspauskite atlaisvinimo mygtuką (1) – taip kirpimo elementas bus išstumtas iš prietaiso (2).



- 2** Naujojo kirpimo įtaiso auselę įstatykite į kreipiamąją angą (1) ir stumdami uždėkite kirpimo įtaisą ant prietaiso (2).

Priedų užsakymas

Norėdami įsigyti priedų ar atskirų dalių, apsilankykite **www.shop.philips.com/service** arba kreipkitės į „Philips“ prekybos atstovą. Taip pat galite kreiptis į „Philips“ klientų aptarnavimo centrą, esantį jūsų šalyje (kontakcinę informaciją rasite visame pasaulyje galiojančios garantijos lankstinuke).

Perdirbimas



- Šis simbolis ant gaminio reiškia, kad gaminiui taikoma Europos Sąjungos Direktyva 2012/19/ES.



- Šis simbolis reiškia, kad gaminyje yra vidinis įkraunamas akumulatorius, kuriam taikoma Europos Sąjungos Direktyva 2006/66/EB, jo negalima išmesti su įprastomis buitinėmis atliekomis. Gaminį rekomenduojame atiduoti į oficialų surinkimo punktą arba „Philips“ techninės priežiūros centrą, kad specialistai išimtų įkraunamą akumuliatorių.
- Susiraskite reikiamą informaciją apie vietos atskiro surinkimo sistemas, skirtas elektronikos gaminiams ir įkraunamiems akumuliatoriams. Laikykitės vietos taisyklių ir niekada nemeskite gaminio bei įkraunamų akumuliatorių su įprastomis buitinėmis atliekomis. Tinkamas senų gaminių ir įkraunamų akumuliatorių išmetimas padeda apsaugoti nuo neigiamo poveikio aplinkai ir žmonių sveikatai.

Pakartotinai įkraunamų baterijų išėmimas

Pastaba. Rekomenduojame kreiptis į profesionalus, kad specialistai išimtų įkraunamą akumuliatorių.

Įkraunamą bateriją išimkite tik tada, kai ji yra visiškai išseikvota.

- 1** Atjunkite prietaisą nuo elektros lizdo ir palikite jį veikti, kol sustos varikliukas.
- 2** Paspauskite atlaisvinimo mygtuką (1) ir nuimkite kirpimo elementą (2).
- 3** Tarp variklio ir prietaiso nugarėlės įstatykite atsuktuvą. Spauskite atsuktuvą žemyn, kol jis sustos
- 4** Pakreipkite atsuktuvą žemyn (1) ir atskirkite prietaiso nugarėlę (2).

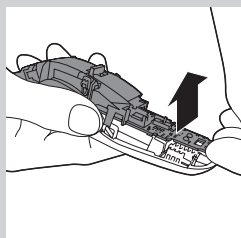
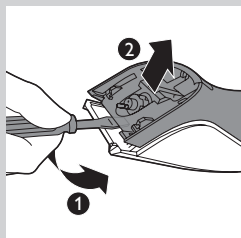
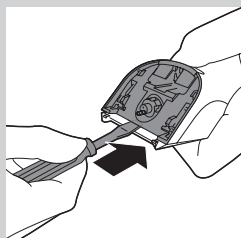
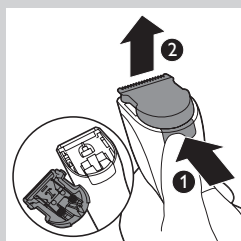

- 5** Nuimkite šonines prietaiso dalis. Patraukite už apatinės spausdintos schemos dalies su įkraunama baterija ir ištraukite ją iš prietaiso.

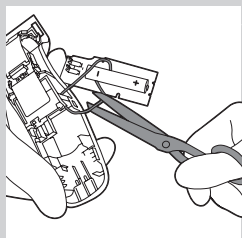

- 6** Nukirpkite laidus, kad atskirtumėte įkraunamą bateriją nuo prietaiso.
Atidare, nebejunkite prietaiso į elektros maitinimo tinklą.

Garantija ir pagalba

Jei reikia informacijos ar pagalbos, apsilankykite www.philips.com/support arba perskaitykite atskirą visame pasaulyje galiojančios garantijos lankstinuką.

Ievads

Apsveicam ar pirkumu un laipni lūdzam Philips! Lai pilnībā izmantotu Philips piedāvātā atbalsta iespējas, reģistrējiet izstrādājumu vietnē www.philips.com/welcome.

Vispārīgs apraksts (Zīm. 1)

- 1 Asmeņu bloks
- 2 Poga uz augšu
- 3 Poga uz leju
- 4 Ieslēgšanas/izslēgšanas poga
- 5 Garuma iestatījuma fiksators
- 6 Lādēšanas indikators
- 7 Displejs
- 8 Griešanas ķemme 1-7 mm
- 9 Griešanas ķemme 7-24 mm
- 10 Griešanas ķemme 24-42 mm
- 11 Adapteris
- 12 Mazā kontaktdakša
- 13 Tīrīšanas suka

Svarīgi!

Pirms ierīces lietošanas uzmanīgi izlasiet šo lietošanas pamācību un saglabājiet to, lai vajadzības gadījumā varētu ieskatīties tajā arī turpmāk.

Briesmas

- Raugieties, lai ierīce un adapteris būtu sausi.

Brīdinājums!

- Adapterī ir iekļauts strāvas pārveidotājs. Nenogrieziet adapteri, lai to nomainītu ar citu kontaktdakšu, jo tādējādi tiks izraisīta bīstama situācija.
- Šo ierīci var izmantot bērni vecumā no 8 gadiem un personas ar ierobežotām fiziskajām, sensorajām vai garīgajām spējām vai bez pieredzes un zināšanām, ja tiek nodrošināta uzraudzība vai norādījumi par drošu ierīces lietošanu un panākta izpratne par iespējamo bīstamību. Bērni nedrīkst rotaļāties ar ierīci. Ierīces tīrīšanu un apkopi nedrīkst veikt bērni bez pieaugušo uzraudzības.

Ievērībai

- Šo ierīci nevar mazgāt. Nekad neiegremdējiet ierīci ūdenī, kā arī neskalojiet to tekošā ūdenī.
- Pirms ierīces lietošanas vienmēr pārbaudiet to. Nelietojiet ierīci, adapteri vai citas detaļas, ja tās ir bojātas, jo varat savainoties.
- Vienmēr nomainiet bojātu adapteri vai detaļu ar oriģinālu detaļu.
- Izmantojiet šo ierīci tikai tās paredzētajiem mērķiem, kā norādīts lietotāja rokasgrāmatā.
- Ierīces tīrīšanai nekad nelietojiet spiestu gaisu, tīrīšanas drāniņas, abrazīvus tīrīšanas līdzekļus vai agresīvus šķīdumus, piemēram, benzīnu vai acetonu.

Elektromagnētiskie lauki (EML)

Šī Philips ierīce atbilst visiem piemērojamiem standartiem un noteikumiem, kas attiecas uz elektromagnētisko lauku iedarbību.



Vispārīgi

- Ierīce ir aprīkota ar automātisku sprieguma selektoru un ir piemērota maiņstrāvas elektrotīklam, kura spriegums ir diapazonā no 100 līdz 240 voltiem.
- Barošanas kontaktdakša pārveido 100–240 voltu spriegumu uz drošu spriegumu, kas ir mazāks par 24 voltiem.
- Maksimālais trokšņa līmenis: $L_c = 75 \text{ dB(A)}$

Lādēšana

Pirms lietojat ierīci pirmo reizi vai pēc ilgāka pārtraukuma, pilnībā uzlādējiet to. Pēc 1 stundu ilgas uzlādes ierīce var darboties bezvadu režīmā līdz 120 minūtes.

Piezīme: Kad esat ierīci pirmoreiz pilnībā uzlādējis, varat izmantot ierīci arī no elektrotīkla. Vienkārši pievienojiet ierīci pie elektropadeves.

Uzlādes rādījumi

Indikators “baterijas izlādējušās”

- Ja baterija ir gandrīz tukša, uzlādes lampiņa sāk mirgot oranžā krāsā.

Lādēšana

- Kad ierīce tiek uzlādēta, uzlādes lampiņa mirgo sarkanā krāsā.

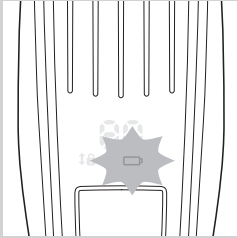

Baterija ir pilnīgi uzlādēta

- Kad akumulators ir pilnībā uzlādēts, uzlādes lampiņa nepārtraukti deg sarkanā krāsā.

Piezīme: Pēc 30 minūtēm uzlādes lampiņa automātiski nodziest.

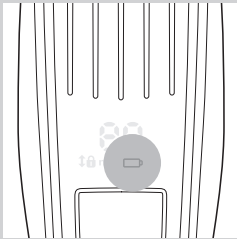

Ierīces lādēšana

- 1 Raugieties, lai ierīce būtu izslēgta.
- 2 Ievietojiet mazo spraudni ierīcē.
- 3 Iespraudiet adapteri sienas kontaktligzdā.
- 4 Pēc uzlādēšanas, izvelciet adapteri no sienas kontaktligzdas, un izvelciet mazo kontaktdakšu no ierīces.

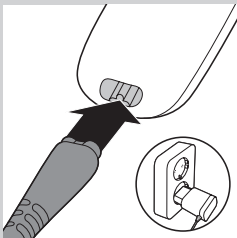

Akumulatoru baterijas darbμūža pagarināšana

Kad pirmoreiz uzlādējat ierīci, ieteicams to izmantot, līdz baterija ir pilnībā tukša. Turpiniet izmantot ierīci, līdz motorinš gandrīz pilnībā apstājas apgriešanas laikā. Pēc tam uzlādējiet bateriju. Veiciet šo procedūru vismaz divreiz gadā.

Ierīces lietošana

Matu garuma iestatījumi ir norādīti milimetros. Šie iestatījumi atbilst matu garumam pēc griešanas.

Uzmanieties, ja apgriežat matus pirmo reizi. Nevirziet trimmeri pārāk ātri. Veiciet maigas un vieglas kustības.

Padoms. Sāciet apgriezt matus ar lielāku garuma iestatījumu un pakāpeniski samaziniet garuma iestatījumu, līdz esat ieguvis vēlamu matu garumu.

Apgriešana ar ķemmi

Pieejamas 3 dažādas ķemmes:

- 1-7 mm
- 7-24 mm
- 24-42 mm

1 Vienu no ķemmēm pievienojiet pie ierīces.

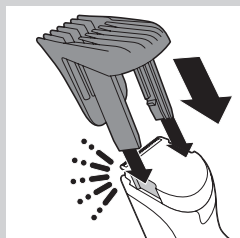

2 Nospiediet pogu uz augšu vai uz leju, lai izvēlētos vēlamu garuma iestatījumu.

Piezīme: Ja apgriežat matus pirmoreiz, sāciet ar vislielāko garuma iestatījumu, lai iepazītos ar ierīces darbību.

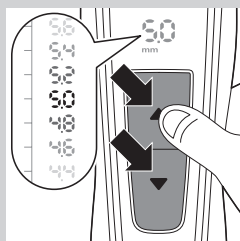

3 Ieslēdziet ierīci.

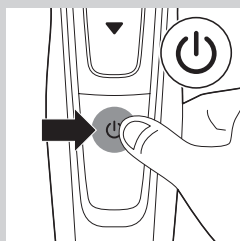

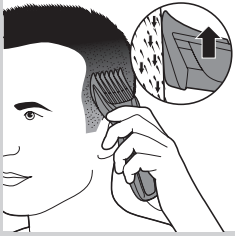

- 4 Lai trimmeri izmantotu maksimāli efektīvi, bīdiet to pretēji matu augšanas virzienam. Pārliecinieties, ka ķemmes virsma vienmēr saskaras ar ādu.

Griešana bez ķemmes

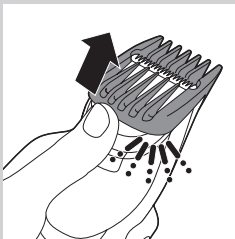

Izmantojiet trimmeri bez griešanas ķemmes, lai apgrieztu matus tuvu ādai (0,5 mm) vai ievēdotu kakla līnijas un vaigu bārda kontūras.

Esiet piesardzīgs, kad griežat bez ķemmes, jo griešanas elements noņem visus tos matiņus, kuriem pieskaras.

- 1 Noņemiet ķemmi no ierīces.
- 2 Ieslēdziet ierīci.

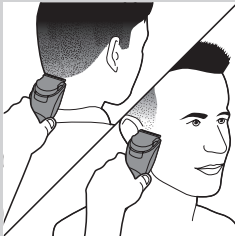

- 3 Viegli pieskarieties matiem ar trimmeri. Veiciet precīzas kustības.

Funkcijas

Garuma iestatījuma fiksators

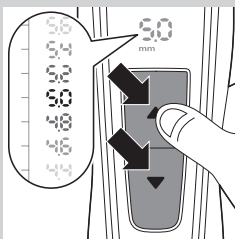

Šī funkcija novērš nejaušu garuma iestatījuma maiņu griešanas laikā. Katru reizi ieslēdzot ierīci, tiek aktivizēts garuma iestatījuma fiksators. Šo garuma iestatījumu varat mainīt tikai pēc ierīces izslēgšanas.

- 1 Nospiediet pogu uz augšu vai uz leju, lai izvēlētos garuma iestatījumu.

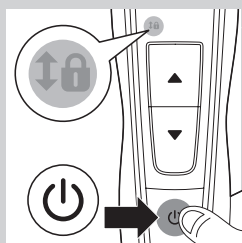

2 Ieslēdziet ierīci.

▶ Sāk mirgot slēdzenes simbols. Jūs nevarat mainīt garuma iestatījumu.

Piezīme: Ja vēlaties izvēlēties citu garuma iestatījumu, izslēdziet ierīci.

Nospiediet pogu uz augšu vai uz leju, lai izvēlētos vēlamo garuma iestatījumu, un ieslēdziet ierīci.

Tīrīšana



Ierīces tīrīšanai nekad nelietojiet nekādus beržamos vīškus, abrazīvus tīrīšanas līdzekļus vai agresīvus šķīdumus, piemēram, spirtu, benzīnu vai acetonu.

Nekad ierīci nemērciet ūdenī un neskalojiet to tekošā ūdenī.

1 Pārlicinieties, ka ierīce ir izslēgta un atslēgta no strāvas avota.

2 Noslaukiet ierīces korpusu ar sausu drānu.

3 Noņemiet ķemmi un notīriet ar birstīti.

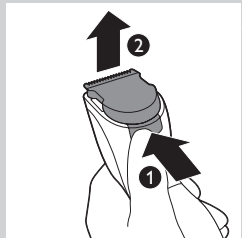

4 Nospiediet atbrīvošanas pogu (1). Asmeņu bloks tiek atdalīts no ierīces (2).



5 Notīriet griezni ar birstīti.



6 Tīriet ierīces iekšpusi ar tīrīšanas birstīti.

Nekad ierīci nemērciet ūdenī un neskalojiet to tekošā ūdenī.



- 7** Ievietojiet asmeņu bloka izvirzījumu vadotnes rievā (1) un uzspiediet asmeņu bloku uz ierīces (2).

Piezīme: Ja displejā redzams ziņojums "CL", starp ķemmi un asmeņu bloku uzkrājas pārāk daudz matu. Noņemiet asmeņu bloku un ķemmi un notīriet tos ar piegādāto tīrīšanas birstīti. Notīriet arī roktura augšējo malu ar to pašu birstīti.

Nomaiņa

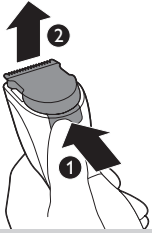

Nodilušu vai bojātu asmeņu bloku nomainiet tikai ar oriģinālo Philips asmeņu bloku, kas ir pieejams no pilnvarota Philips servisa centra.

- 1** Nospiediet atbrīvošanas pogu (1). Asmeņu bloks tiek atdalīts no ierīces (2).



- 2** Ievietojiet jaunā asmeņu bloka izvirzījumu vadotnes rievā (1) un uzspiediet asmeņu bloku uz ierīces (2).

Piederumu pasūtīšana

Lai iegādātos piederumus vai rezerves daļas, apmeklējiet vietni **www.shop.philips.com/service** vai vērsieties pie sava Philips izplatītāja. Varat arī sazināties ar Philips klientu apkalpošanas centru savā valstī (kontaktainformāciju skatiet pasaules garantijas bukletā).

Otrreizējā pārstrāde



- Šis simbols uz produkta nozīmē, ka uz šo produktu attiecas Eiropas direktīva 2012/19/ES.



- Šis simbols norāda, ka produktā iebūvēts uzlādējams akumulators, uz kuru attiecas ES direktīva 2006/66/EK un kuru nedrīkst izmest kopā ar parastiem sadzīves atkritumiem. Mēs stingri iesakām nogādāt produktu oficiālā savākšanas vietā vai Philips servisa centrā, lai profesionālis noņemtu lādējamo bateriju.
- Iegūstiet informāciju par vietējo lietoto elektrisko un elektronisko produktu un uzlādējamo akumulatoru savākšanu. Ievērojiet vietējos noteikumus un nekad neatbrīvojieties no produkta un akumulatora kopā ar sadzīves atkritumiem. Atbilstoša atbrīvošanās no vecajiem produktiem un akumulatora palīdz novērst negatīvu ietekmi uz vidi un cilvēku veselību.

Atkārtoti uzlādējamā akumulatora izņemšana

Piezīme: Stingri ieteicams uzlādējamā akumulatora izņemšanu uzticēt speciālistam.

Izņemiet akumulatoru tikai tad, kad tas ir pilnīgi tukšs.

- 1** Atvienojiet ierīci no elektrotīkla un darbiniet to, līdz motorīņš apstājas.
- 2** Nospiediet atbrīvošanas pogu (1) un izņemiet asmeņu bloku (2).
- 3** Ievietojiet skrūvgriezi starp motorīņu un ierīces aizmugures paneli. Iespiediet skrūvgriezi līdz galam.

- 4** Pastumiet skrūvgrieža galu uz leju (1) un atdaliet aizmugures paneli no ierīces (2).

- 5** Noņemiet sānu paneļus. Izvelciet ārā drukātās shēmas plates apakšējo daļu ar akumulatoru.

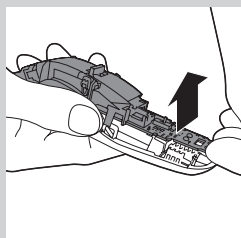
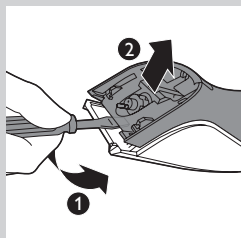
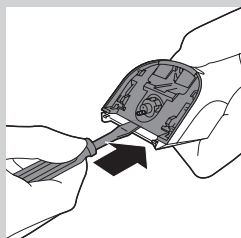
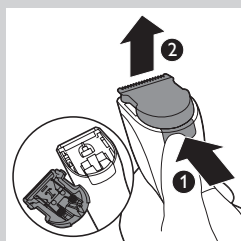

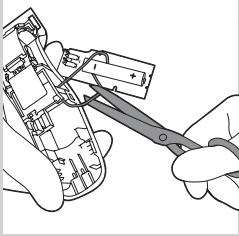

6 Pārgrieziet vadus, lai atdalītu akumulatoru no ierīces.

Pēc ierīces atvēršanas vairs nepievienojiet to elektrotīklam.

Garantija un atbalsts

Ja nepieciešama informācija vai atbalsts, lūdzu, apmeklējiet vietni **www.philips.com/support** vai atsevišķo pasaules garantijas bukletu.

Wprowadzenie

Gratulujemy zakupu i witamy wśród użytkowników produktów Philips!
Aby w pełni skorzystać z pomocy oferowanej przez firmę Philips, zarejestruj swój produkt na stronie www.philips.com/welcome.

Opis ogólny (rys. 1)

- 1 Element tnący
- 2 Przycisk „w górę”
- 3 Przycisk „w dół”
- 4 Wylącznik
- 5 Blokada ustawienia długości
- 6 Wskaźnik ładowania
- 7 Wyświetlacz
- 8 Nasadka do przycinania 1–7 mm
- 9 Nasadka do przycinania 7–24 mm
- 10 Nasadka do przycinania 24–42 mm
- 11 Zasilacz
- 12 Mała wtyczka
- 13 Szczoteczka do czyszczenia

Ważne

Przed rozpoczęciem korzystania z urządzenia zapoznaj się dokładnie z jego instrukcją obsługi. Instrukcję warto też zachować na przyszłość.

Niebezpieczeństwo

- Urządzenie i zasilacz przechowuj w suchym miejscu.

Ostrzeżenie

- Zasilacz sieciowy zawiera transformator. Ze względów bezpieczeństwa nie wymieniaj wtyczki zasilacza na inną.
- Urządzenie może być używane przez dzieci w wieku powyżej 8 lat oraz osoby z ograniczonymi zdolnościami fizycznymi, sensorycznymi lub umysłowymi, a także nieposiadające wiedzy lub doświadczenia w zakresie użytkowania tego typu urządzeń, pod warunkiem, że będą one nadzorowane lub zostaną poinstruowane na temat korzystania z tego urządzenia w bezpieczny sposób oraz zostaną poinformowane o potencjalnych zagrożeniach. Dzieci nie mogą bawić się urządzeniem. Dzieci chcące pomóc w czyszczeniu i obsłudze urządzenia zawsze powinny to robić pod nadzorem dorosłych.

Uwaga

- Tego urządzenia nie można myć w wodzie. Nigdy nie zanurzaj urządzenia w wodzie ani nie płucz go pod kranem.
- Zawsze sprawdź urządzenie przed użyciem. Nie korzystaj z urządzenia, zasilacza ani innych części, gdy są one uszkodzone, ponieważ może to spowodować obrażenia ciała.
- Uszkodzony zasilacz bądź część należy wymienić na oryginalny element tego samego typu.
- Tego urządzenia należy używać zgodnie z przeznaczeniem, w sposób przedstawiony w instrukcji obsługi.
- Do czyszczenia urządzenia nigdy nie używaj sprężonego powietrza, szorstkich czyszcików, płynnych środków ściernych ani żrących płynów, takich jak benzyna lub aceton.



Pola elektromagnetyczne (EMF)

To urządzenie firmy Philips spełnia wszystkie normy i jest zgodne z wszystkimi przepisami dotyczącymi narażenia na działanie pól elektromagnetycznych.

Opis ogólny

- Urządzenie jest wyposażone w automatyczny przełącznik napięcia i jest dostosowane do użytku w sieciach elektrycznych o napięciu od 100V do 240V.
- Zasilacz przekształca napięcie 100–240V na bezpieczne napięcie poniżej 24V.
- Maksymalny poziom hałasu: $L_c = 75$ dB (A)

Ładowanie

Przed pierwszym użyciem lub po długim okresie nieużywania urządzenia należy je całkowicie naładować.

Po 1 godzinie ładowania urządzenie może działać bezprzewodowo przez maks. 120 minut.

Uwaga: Po zakończeniu pierwszego pełnego ładowania urządzenia można używać także po podłączeniu do sieci elektrycznej. Wystarczy podłączyć je bezpośrednio do sieci.

Wskaźniki ładowania

Wskaźnik niskiego poziomu naładowania akumulatora

- Gdy akumulator jest niemal całkowicie rozładowany, wskaźnik ładowania zaczyna migać na pomarańczowo.

Ładowanie

- Podczas ładowania urządzenia wskaźnik ładowania miga na czerwono.

Pełne naładowanie akumulatora

- Gdy akumulator jest w pełni naładowany, wskaźnik ładowania świeci na czerwono w sposób ciągły.

Uwaga: Po upływie 30 minut wskaźnik ładowania wyłącza się automatycznie.

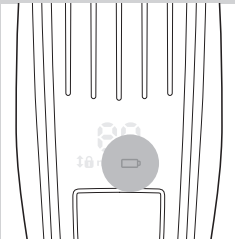
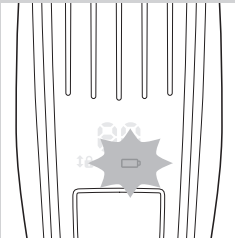

Ładowanie urządzenia

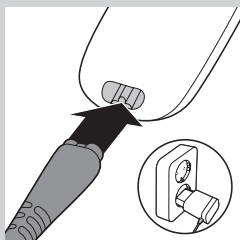

- 1** Upewnij się, że urządzenie jest wyłączone.
- 2** Włóż małą wtyczkę do urządzenia.
- 3** Podłącz zasilacz sieciowy do gniazdka elektrycznego.
- 4** Po zakończeniu ładowania wyjmij wtyczkę zasilacza z gniazdka elektrycznego, a następnie wyciągnij małą wtyczkę z urządzenia.

Optymalizacja okresu eksploatacji akumulatora

Po pierwszym naładowaniu urządzenia zaleca się używanie go aż do całkowitego wyczerpania akumulatora. Korzystaj z urządzenia aż do chwili, gdy silnik prawie zupełnie zatrzyma się podczas strzyżenia. Wówczas naładuj akumulator. Postępuj w ten sposób co najmniej dwa razy w roku.

Zasady używania urządzenia

Ustawienia długości włosów są podane w milimetrach. Ustawienia odpowiadają długości włosów po przycięciu.

Zachowaj ostrożność, jeśli przystępujesz do strzyżenia po raz pierwszy. Nie przesuwaj trymera za szybko. Wykonuj delikatne i łagodne ruchy.

Wskazówka: Rozpocznij przycinanie z wyższym ustawieniem długości i stopniowo zmniejszaj je aż do osiągnięcia pożądanej długości włosów.

Przycinanie z użyciem nasadki

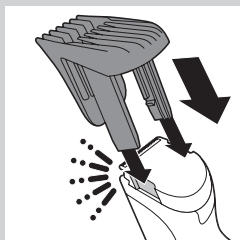

- Dostępne są 3 różne nasadki grzebieniowe:
- 1–7 mm
 - 7–24 mm
 - 24–42 mm

- 1** Nałóż jedną z nasadek na urządzenie.

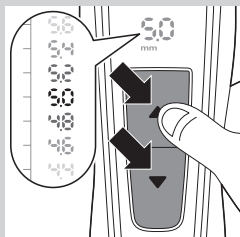

- 2** Naciśnij przycisk „w górę” lub „w dół”, aby wybrać żądane ustawienie długości.

Uwaga: W przypadku przycinania po raz pierwszy wybierz na początek maksymalne ustawienie długości, aby zapoznać się z urządzeniem.



3 Włącz urządzenie.



4 Aby uzyskać najlepsze efekty, przesuвай trymer pod włos. Pamiętaj, aby powierzchnia nasadki zawsze dotykała skóry.

Przycinanie bez nasadki

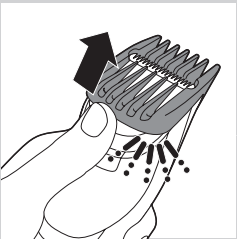

Korzystaj z trymera bez nasadki do przycinania włosów blisko skóry (0,5 mm) lub przystrzyżenia włosów na karku i bokobrodów.

Podczas przycinania bez nasadki należy zachować szczególną ostrożność, gdyż w takim przypadku element tnący usuwa każdy włos.

1 Zdejmij nasadkę z urządzenia.

2 Włącz urządzenie.



3 Delikatnie dotykaj włosów trymerem. Wykonuj opanowane ruchy.

Funkcje

Blokada ustawienia długości

Ta funkcja zapobiega przypadkowej zmianie ustawienia długości podczas przycinania. Po każdym włączeniu urządzenia blokada ustawienia długości jest aktywowana. Ustawienie długości można zmienić tylko wtedy, gdy urządzenie jest wyłączone.

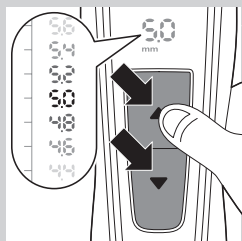

- 1 Naciśnij przycisk „w górę” lub „w dół”, aby wybrać ustawienie długości.

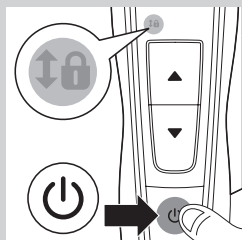

- 2 Włącz urządzenie.
Symbol kłódki zacznie migać. Nie można już wtedy zmienić ustawienia długości.

Uwaga: Aby wybrać inne ustawienie długości, wyłącz urządzenie. Naciśnij przycisk „w górę” lub „w dół”, wybierz żądaną długość i włącz urządzenie ponownie.

Czyszczenie



Do czyszczenia urządzenia nigdy nie używaj czyścików, środków ściernych ani żrących płynów, takich jak alkoholu, benzyna lub aceton.

Nigdy nie zanurzaj urządzenia w wodzie ani nie opłukuj pod bieżącą wodą.

- 1 Upewnij się, że urządzenie jest wyłączone i odłączone od zasilania.
- 2 Przetrzyj obudowę urządzenia suchą szmatką.
- 3 Zdejmij nasadkę grzebieniową i wyczyść ją szczoteczką.

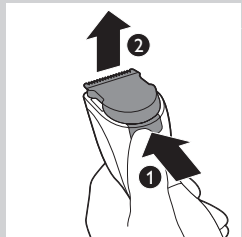

- 4 Naciśnij przycisk zwalniający (1). Element tnący zostanie odłączony od urządzenia (2).



- 5 Wyczyść element tnący za pomocą szczoteczki.



6 Wyczyść wnętrze urządzenia za pomocą szczoteczki.

Nigdy nie zanurzaj urządzenia w wodzie ani nie opłukuj pod bieżącą wodą.

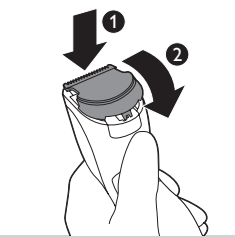

7 Włóż występ elementu tnącego w prowadnicę (1) i wepchnij element tnący z powrotem do urządzenia (2).

Uwaga: Jeśli na wyświetlaczu pojawi się komunikat „CL”, oznacza to, że między nasadką a elementem tnącym zebrało się zbyt dużo włosów. Zdejmij nasadkę i element tnący, a następnie wyczyść je za pomocą dołączonej do zestawu szczoteczki. Ponadto wyczyść górną krawędź uchwytu za pomocą dołączonej do zestawu szczoteczki.

Wymiana

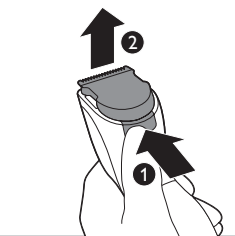

Zużyty lub uszkodzony element tnący należy wymienić wyłącznie na taki sam oryginalny element tnący firmy Philips, dostępny w autoryzowanych punktach serwisowych.

1 Naciśnij przycisk zwalnający (1). Element tnący zostanie odłączony od urządzenia (2).

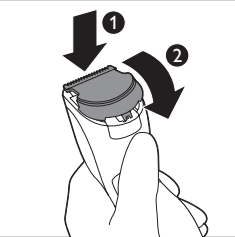

2 Umieść występ nowego elementu tnącego w prowadnicy (1) i wepchnij element tnący do urządzenia (2).

Zamawianie akcesoriów

Aby kupić akcesoria lub części zamienne, odwiedź stronę **www.shop.philips.com/service** lub skontaktuj się ze sprzedawcą produktów firmy Philips. Możesz również skontaktować się z lokalnym Centrum Obsługi Klienta (informacje kontaktowe znajdują się w ulotce gwarancyjnej).

Recykling



- Ten symbol na produkcie oznacza, że produkt podlega postanowieniom Dyrektywy Europejskiej 2012/19/UE.



- Ten symbol oznacza, że produkt zawiera wbudowany akumulator opisany w treści dyrektywy 2006/66/WE, którego nie można zutylizować z pozostałymi odpadami domowymi. Zalecamy odniesienie produktu do oficjalnego punktu zbiórki odpadów lub centrum serwisowego firmy Philips, gdzie akumulator zostanie wyjęty przez wykwalifikowany personel.
- Należy zapoznać się z lokalnymi przepisami dotyczącymi utylizacji sprzętu elektrycznego i elektronicznego oraz akumulatorów. Należy postępować zgodnie z lokalnymi przepisami i nigdy nie należy wyrzucać tego produktu ani akumulatorów wraz ze zwykłymi odpadami gospodarstwa domowego. Prawidłowa utylizacja zużytych produktów i akumulatorów pomaga chronić środowisko naturalne i ludzkie zdrowie.

Wymowanie akumulatora

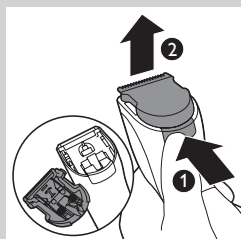

Uwaga: Zalecamy zlecenie wyjęcia akumulatora wykwalifikowanemu personelowi.

Wyrzucić można tylko całkowicie rozładowany akumulator.

- 1** Odłącz urządzenie od sieci i pozostaw je włączone aż do pełnego rozładowania.
- 2** Wciśnij przycisk zwalniający (1) i wyjmij element tnący (2).
- 3** Włóż śrubokręt między silnik i panel tylny urządzenia. Dociśnij śrubokręt do oporu.

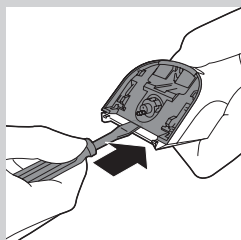

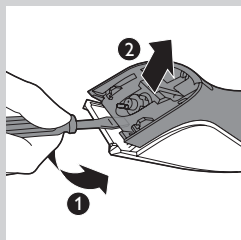

- 4** Przechył uchwył śrubokręta w dół (1) i oddziel panel tylny od urządzenia (2).

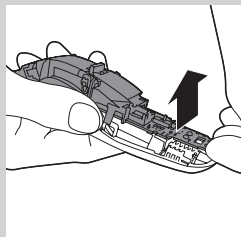

- 5** Zdejmij panele boczne. Chwyć dolną część płytki drukowanej i wyciągnij ją wraz z akumulatorem z urządzenia.

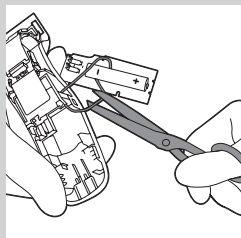

- 6** Przetnij przewody, aby oddzielić akumulator od urządzenia.

Otwarte urządzenie nie wolno podłączać do sieci elektrycznej.

Gwarancja i pomoc techniczna

Jeśli potrzebujesz pomocy lub informacji, odwiedź stronę www.philips.com/support lub zapoznaj się z oddzielną ulotką gwarancyjną.

Introducere

Felicitări pentru achiziție și bun venit la Philips! Pentru a beneficia pe deplin de asistența oferită de Philips, înregistrează-ți produsul la www.philips.com/welcome.

Descriere generală (fig. 1)

- 1 Unitate de tăiere
- 2 Buton Sus
- 3 Buton Jos
- 4 Butonul Pomit/Oprit
- 5 Blocare setare pentru lungime
- 6 Led încărcare
- 7 Afișaj
- 8 Pieptene pentru tuns 1-7 mm
- 9 Pieptene pentru tuns 7-24 mm
- 10 Pieptene pentru tuns 24-42 mm
- 11 Adaptor
- 12 Conector mic
- 13 Perie de curățat

Important

Citește cu atenție acest manual de utilizare înainte de utilizarea aparatului și păstrează-l pentru consultare ulterioară.

Pericol

- Aparatul și adaptorul nu trebuie să intre în contact cu apa.

Avertisment

- Adaptorul conține un transformator. Nu încerca să înlocuiești ștecherul adaptorului, întrucât acest lucru duce la situații periculoase.
- Acest aparat poate fi utilizat de către persoane care au capacități fizice, senzoriale sau mentale reduse sau sunt lipsite de experiență și cunoștințe și de către copii cu vârsta minimă de 8 ani, dacă au fost supravegheați sau instruiți cu privire la utilizarea în condiții de siguranță a aparatului și înțeleg pericolele implicate. Copiii nu trebuie să se joace cu aparatul. Curățarea și întreținerea de către utilizator nu trebuie realizate de către copii nesupravegheați.

Atenție

- Acest aparat nu este lavabil. Nu scufundați aparatul în apă și nu îl clătiți la robinet.
- Verifică întotdeauna aparatul înainte de a-l utiliza. Nu utilizați aparatul, adaptorul sau orice altă componentă dacă este deteriorat(ă), întrucât acest lucru poate cauza accidentări.
- Înlocuiește întotdeauna un adaptor sau o componentă defectă cu unele originale.
- Utilizează acest aparat numai pentru în scopul în care a fost creat, așa cum se arată în manualul de utilizare.
- Nu folosi niciodată aer comprimat, bureți de sârmă, agenți de curățare abrazivi sau lichide agresive cum ar fi benzina sau acetona pentru a curăța aparatul.



Câmpuri electromagnetice (EMF)

Acest aparat Philips respectă toate standardele și reglementările aplicabile privind expunerea la câmpuri electromagnetice.

Generalități

- Acest aparat este dotat cu un selector automat de tensiune și este potrivit pentru tensiuni cu valori cuprinse între 100 și 240 V.
- Adaptorul transformă tensiunea de 100-240 volți într-o tensiune sub 24 volți.
- Nivel maxim de zgomot: Lc= 75 dB (A)

Încărcare

Încărcați aparatul complet înainte de a-l folosi pentru prima oară sau după o perioadă lungă de neutilizare.

Atunci când este încărcat timp de 1 oră, aparatul dispune de un timp de funcționare fără fir de până la 120 de minute.

Notă: După încărcarea aparatului complet pentru prima dată, îl poți utiliza și direct de la priză. Nu trebuie decât să îl conectezi la priză.

Indicații de încărcare

Indicator baterie descărcată

- Când bateria este descărcată aproape complet, ledul de încărcare începe să lumineze intermitent portocaliu.

Încărcare

- Când aparatul se încarcă, ledul de încărcare luminează intermitent în culoarea roșie.

Baterie complet încărcată

- Când bateria este încărcată complet, ledul de încărcare se aprinde roșu continuu.

Notă: După 30 de minute, ledul de încărcare se stinge automat.

Încărcarea aparatului

- 1 Asigurați-vă că aparatul este oprit.
- 2 Introduceți conectorul mic în aparat.
- 3 Introduceți adaptorul în priză.
- 4 După încărcare, îndepărtați adaptorul din priză și scoateți conectorul mic din aparat.

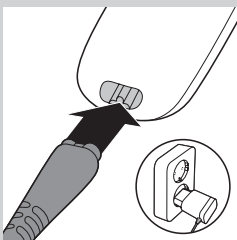
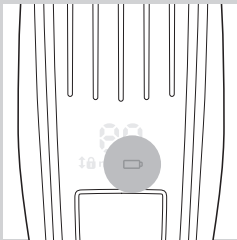
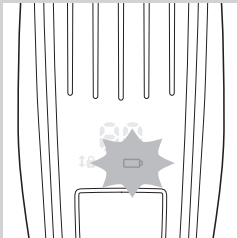

Optimizarea duratei de viață a bateriei reîncărcabile

După ce ați încărcat aparatul prima dată, vă sfătuim să îl utilizați până la descărcarea completă a bateriei. Continuați să utilizați aparatul până când motorul acestuia aproape se oprește în timpul funcționării. Apoi, reîncărcați bateria. Respectați această procedură cel puțin de două ori pe an.

Utilizarea aparatului

Setările pentru lungimea părului sunt indicate în milimetri. Setările corespund lungimii de păr obținute după tundere.

Dacă tunzi pentru prima dată, ai grijă. Nu deplasa aparatul de tuns prea repede. Fă mișcări line și continue.

Sugestie: Începeți să tundeți la o setare mare de lungime și reduceți setarea de lungime treptat până când ajungeți la lungimea de păr dorită.

Tunderea cu pieptenele

Există 3 piepteni diferiți:

- 1-7 mm
- 7-24 mm
- 24-42 mm

1 Atașează unul din piepteni la aparat.

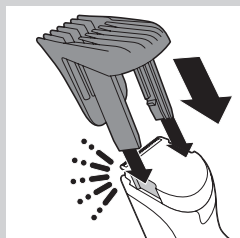

2 Apasă butonul Sus sau butonul Jos pentru a selecta setarea de lungime dorită.

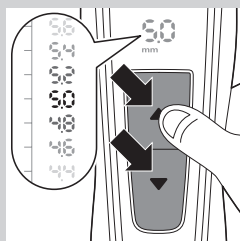

Notă: Când tundeți pentru prima dată, începeți cu setarea cea mai mare de lungime pentru a vă familiariza cu aparatul.

3 Porniți aparatul.

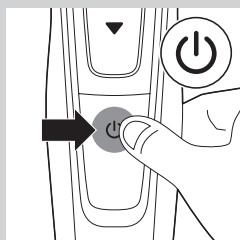



- 4** Pentru a tunde cel mai eficient, deplasează mașina de tuns în sens contrar direcției în care cresc firele de păr. Asigură-te că suprafața pieptenului rămâne în permanent în contact cu pielea.

Tunderea fără pieptene

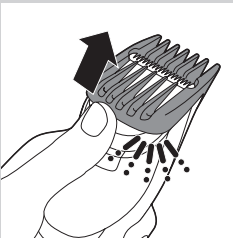

Utilizează aparatul de tuns fără pieptenele pentru tuns pentru a tunde părul foarte aproape de piele (0,5 mm) sau pentru a contura linia cefei și a perciunilor.

Aveți grijă când tundeți fără pieptene, deoarece elementul de tăiere îndepărtează orice fir pe care îl atinge.

- 1** Scoateți pieptenele de pe aparat.
- 2** Pornește aparatul.
- 3** Atinge părul ușor cu mașina de tuns. Efectuează mișcări bine controlate.



Caracteristici

Blocare setare pentru lungime

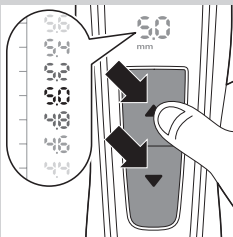

Această caracteristică împiedică modificarea accidentală a setării pentru lungime în timpul tunderii. La fiecare pornire a aparatului, blocarea setării pentru lungime este activată. Poți schimba setarea pentru lungime numai dacă oprești aparatul.

- 1** Apasă butonul Sus sau butonul Jos pentru a selecta setarea de lungime.

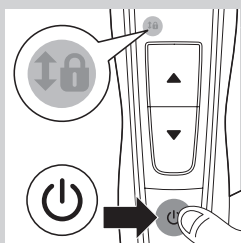

2 Pornește aparatul.

- Simbolul de blocare începe să lumineze intermitent. Setarea pentru lungime nu mai poate fi schimbată.

Notă: Dacă dorești să selectezi o setare de lungime diferită, oprește aparatul. Apasă butonul Sus sau Jos pentru a selecta setarea de lungime dorită și pornește aparatul din nou.

Curățarea



Nu folosi niciodată bureți de sârmă, agenți de curățare abrazivi sau lichide agresive cum ar fi alcoolul, benzina sau acetona pentru a curăța aparatul.

Nu scufundați aparatul în apă și nici nu îl clătiți la robinet.

- 1** Asigurați-vă că aparatul este oprit și deconectat de la priză.
- 2** Curățați carcasa aparatului cu o cârpă uscată.
- 3** Scoate pieptenele și curăța-l cu peria.

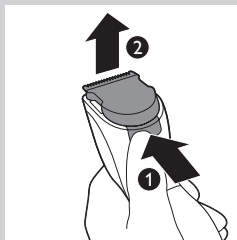

- 4** Apăsați butonul de eliberare (1). Unitatea de tăiere iese de pe aparat (2).



- 5** Curăță unitatea de tundere folosind peria.



- 6** Curăță interiorul aparatului cu ajutorul periei de curățat.
Nu scufundați aparatul în apă și nici nu îl clătiți la robinet.



- 7** Introduceți tortița unității de tăiere în slotul de ghidare (1) și împingeți unitatea de tăiere înapoi în aparat (2).

Notă: Dacă pe afișaj apare mesajul „CL”, s-a adunat prea mult păr între pieptene și unitatea de tăiere. Scoate pieptenele și unitatea de tăiere și curăță-le cu peria de curățat furnizată. Curăță, de asemenea, marginea superioară a mânerului cu peria de curățat furnizată.

Înlocuirea

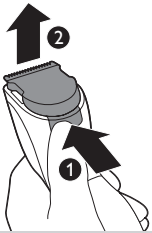

Nu înlocui o unitate de tăiere uzată sau deteriorată decât cu o unitate de tăiere Philips originală, disponibilă la centrele de service Philips autorizate.

- 1** Apăsați butonul de eliberare (1). Unitatea de tăiere iese de pe aparat (2).



- 2** Introdu tortița unității de tăiere noi în slotul de ghidare (1) și împinge unitatea de tăiere în aparat (2).

Comandarea accesoriilor

Pentru a cumpăra accesorii sau piese de schimb, vizitează **www.shop.philips.com/service** sau mergi la distribuitorul tău Philips. Poți, de asemenea, să contactezi Centrul de asistență pentru clienți Philips din țara ta (consultă broșura de garanție internațională pentru detalii de contact).

Reciclarea



- Acest simbol pe un produs înseamnă că produsul este reglementat de Directiva Europeană 2012/19/UE.



- Acest simbol înseamnă că produsul conține o baterie reîncărcabilă încorporată reglementată de Directiva Europeană 2006/66/EC care nu pot fi eliminate împreună cu gunoiul menajer. Îți recomandăm să duci produsul la un punct oficial de colectare sau un centru de service Philips pentru ca bateria reîncărcabilă să fie scoasă de un profesionist.
- Informează-te cu privire la sistemul separat de colectare local pentru produsele electrice și electronice și baterii reîncărcabile. Respectă regulile locale și nu arunca niciodată produsul și bateriile cu gunoiul menajer. Reciclarea corectă a produselor și bateriilor vechi contribuie la prevenirea consecințelor negative asupra mediului și sănătății umane.

Îndepărtarea bateriei reîncărcabile

Notă: Îți recomandăm să apelezi la un profesionist pentru a scoate bateria reîncărcabilă.

Scoateți bateria doar când este complet descărcată.

- 1** Scoateți aparatul din priză și lăsați-l să funcționeze până ce se oprește motorul.
- 2** Apăsați butonul de eliberare (1) și îndepărtați unitatea de tăiere (2).
- 3** Introduceți șurubelnița între blocul motor și panoul posterior al aparatului. Apăsați în jos șurubelnița până la refuz
- 4** Înclinați mânerul șurubelniței în jos (1) și separați panoul posterior de aparat (2).
- 5** Scoate panourile laterale. Trage de pe aparat partea inferioară a plăcii de circuite imprimată cu bateriile reîncărcabile atașate.

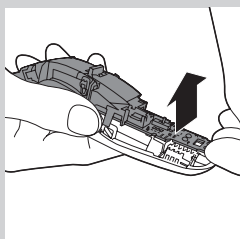
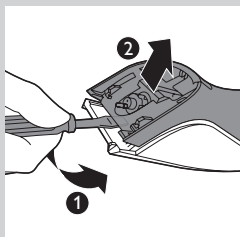
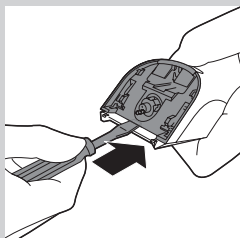
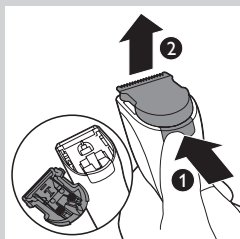

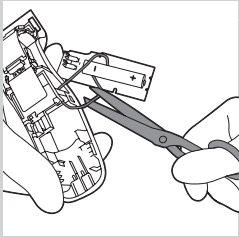

6 Tăiați cablurile pentru a separa bateria reîncărcabilă de aparat.

Nu conectați aparatul la priză din nou după ce l-ați deschis.

Garanție și asistență

Dacă ai nevoie de informații sau de asistență, te rugăm să vizitezi **www.philips.com/support** sau să consulți broșura de garanție internațională separată.

Введение

Поздравляем с покупкой продукции Philips! Чтобы воспользоваться всеми преимуществами поддержки Philips, зарегистрируйте прибор на веб-сайте www.philips.com/welcome.

Общее описание (Рис. 1)

- 1 Стригущий блок
- 2 Кнопка перехода вверх
- 3 Кнопка перехода вниз
- 4 Кнопка включения/выключения
- 5 Блокировка установки длины
- 6 Индикатор зарядки
- 7 Дисплей
- 8 Гребень для подравнивания 1—7 мм
- 9 Гребень для подравнивания 7—24 мм
- 10 Гребень для подравнивания 24—42 мм
- 11 Адаптер
- 12 Маленький штекер
- 13 Щеточка для очистки

Важная информация

Перед использованием прибора внимательно ознакомьтесь с руководством пользователя и сохраните его для дальнейшего использования в качестве справочного материала.

Опасно!

- Избегайте попадания жидкости на прибор и адаптер.

Предупреждение

- В конструкцию адаптера входит трансформатор. Запрещается заменять адаптер или присоединять к нему другие штекеры: это опасно.
- Данным прибором могут пользоваться дети старше 8 лет и лица с ограниченными возможностями сенсорной системы или ограниченными умственными или физическими способностями, а также лица с недостаточным опытом и знаниями, но только под присмотром или после инструктирования о безопасном использовании прибора и потенциальных опасностях. Не разрешайте детям играть с прибором. Дети могут осуществлять очистку и уход за прибором только под присмотром взрослых.

Внимание!

- Прибор не предназначен для влажной чистки. Запрещается погружать прибор в воду или мыть его под струей воды.
- Всегда проверяйте прибор перед использованием. Во избежание травм не используйте прибор, адаптер или другие детали при наличии повреждений.
- Для замены поврежденного адаптера или другой детали выбирайте оригинальные комплектующие.
- Используйте этот прибор только по назначению, как указано в руководстве пользователя.



- Запрещается использовать для чистки прибора сжатый воздух, губки с абразивным покрытием, абразивные чистящие средства или растворители типа бензина или ацетона.

Электромагнитные поля (ЭМП)

Этот прибор Philips соответствует всем применимым стандартам и нормам по воздействию электромагнитных полей.

Общие сведения

- Данный прибор оснащен устройством автоматического выбора напряжения и предназначен для электросетей с напряжением от 100 до 240 вольт.
- Адаптер преобразует напряжение 100–240 вольт в безопасное напряжение ниже 24 вольт.
- Предельный уровень шума: $L_c = 75$ дБ (А)

Зарядка

Перед первым использованием прибора или после продолжительного перерыва следует полностью зарядить аккумулятор. Зарядка в течение 1 часа обеспечивает до 120 минут автономной работы прибора.

Примечание. После полной зарядки прибора перед первым использованием питание может осуществляться напрямую от электросети. Просто подключите прибор к электросети.

Индикация зарядки

Индикация низкого уровня заряда аккумулятора

- При низком уровне заряда аккумулятора индикатор зарядки начинает мигать оранжевым светом.

Зарядка

- Во время зарядки прибора индикатор зарядки мигает красным светом.

Аккумулятор полностью заряжен

- Когда аккумулятор заряжен полностью, индикатор зарядки загорается красным светом.

Примечание. Через 30 минут индикатор зарядки автоматически выключается.

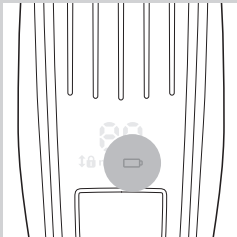
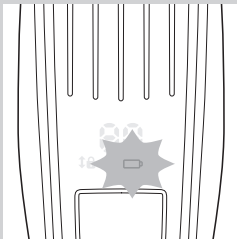

Зарядка аккумулятора

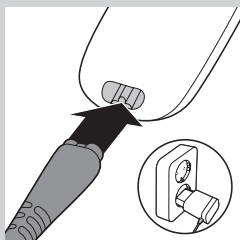

- 1** Прибор должен быть выключен.
- 2** Вставьте маленький штекер в прибор.
- 3** Подключите адаптер к розетке электросети.
- 4** После завершения зарядки извлеките адаптер из розетки электросети и отключите маленький штекер от прибора.

Продление срока службы аккумулятора

После первой зарядки прибора рекомендуется полностью разрядить аккумулятор. Продолжайте использование прибора до почти полной его разрядки. Затем зарядите аккумулятор. Выполняйте эту процедуру не меньше, чем два раза в год.

Использование прибора

Значения установок длины волос указаны в миллиметрах и соответствуют длине волос после подравнивания.

При первом подравнивании соблюдайте осторожность. Не перемещайте триммер слишком быстро, движения должны быть медленными и плавными.

Совет. При подравнивании сначала выберите высокую установку длины волос и постепенно уменьшайте ее до достижения необходимого результата.

Подравнивание с помощью гребня

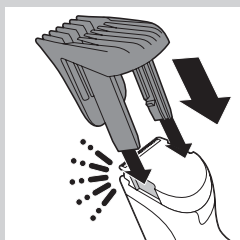

Доступно 3 разных гребня.

- 1—7 мм
- 7—24 мм
- 24—42 мм

- 1** Установите один из гребней на прибор.

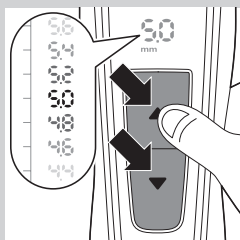

- 2** С помощью кнопки перехода вверх или вниз выберите нужную установку длины.

Примечание. При первом подравнивании начните с установки максимальной длины волос, чтобы привыкнуть к использованию прибора.

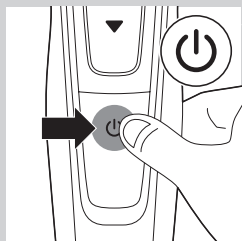

3 Включите прибор.



4 Для наиболее эффективного подравнивания перемещайте прибор против направления роста волос. Следите, чтобы поверхность гребня все время плотно прилегала к коже.

Подравнивание без гребня

Для короткой стрижки (0,5 мм) или для создания контура по линии шеи и на висках используйте триммер без гребня.

При подравнивании без гребня будьте осторожны: все волосы, которых коснется режущий блок, будут срезаны.

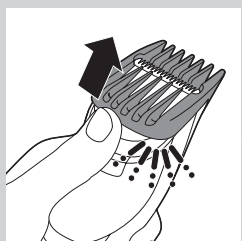

1 Снимите гребень с прибора.

2 Включите прибор.

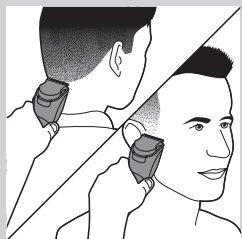

3 Уверенно перемещайте триммер, слегка касаясь им волос.

Особенности

Блокировка установки длины

Эта функция позволяет избежать случайного переключения установки длины во время подравнивания. При каждом включении прибора активируется блокировка установки длины. Для изменения установки потребуется снова выключить прибор.

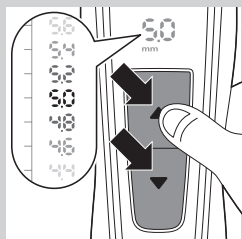

- 1 С помощью кнопки перехода вверх или вниз выберите установку длины.

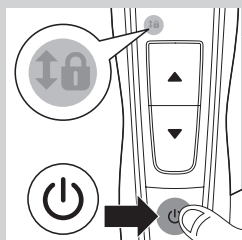

- 2 Включите прибор.
Начнет мигать значок блокировки. Установка длины больше не может быть изменена.

Примечание. Для выбора другой установки длины выключите прибор. Нажмите кнопку перехода вверх или вниз и выберите нужную установку длины, затем снова включите прибор.

Очистка

Запрещается использовать для чистки прибора губки с абразивным покрытием, абразивные чистящие средства или растворители типа бензина или ацетона.

Запрещается опускать прибор в воду или промывать под струей воды.



- 1 Убедитесь, что прибор выключен и отсоедините его от сети электропитания.
- 2 Протирайте корпус прибора сухой тканью.
- 3 Снимите гребень и очистите его с помощью щеточки.

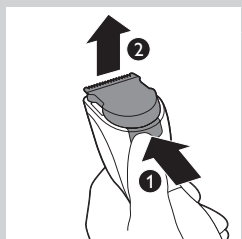

- 4 Нажмите кнопку отсоединения (1). Снимите режущий блок с прибора (2).

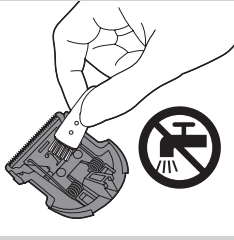

5 Очистите режущий блок с помощью щеточки.



6 Внутренние части прибора также следует очищать щеточкой для очистки.

Запрещается опускать прибор в воду или промывать под струей ВОДЫ.

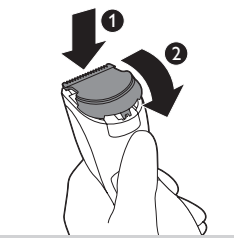

7 Вставьте выступ на режущем блоке в направляющий паз (1) и установите блок на прибор (2).

Примечание. Если на дисплее отображается индикация “CL”, значит, между гребнем и режущим блоком скопилось слишком много волос. Снимите гребень и режущий блок и очистите их с помощью прилагаемой щеточки для очистки. Также с помощью щеточки выполняется очистка верхнего края рукоятки.

Замена

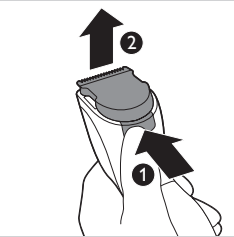

Изношенный или поврежденный режущий блок заменяйте только оригинальным блоком Philips, который можно приобрести в авторизованном сервисном центре Philips.

1 Нажмите кнопку отсоединения (1). Снимите режущий блок с прибора (2).

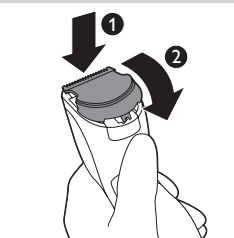

2 Вставьте выступ на новом режущем блоке в направляющий паз (1) и установите блок на прибор (2).

Заказ аксессуаров

Чтобы приобрести аксессуары или запасные части, посетите веб-сайт **www.shop.philips.com/service** или обратитесь в местную торговую организацию Philips. Вы также можете обратиться в местный центр поддержки потребителей Philips (контактные данные указаны на гарантийном талоне).

Утилизация



- Этот символ на изделии означает, что оно подпадает под действие Директивы Европейского парламента и Совета 2012/19/ЕС.



- Этот символ означает, что в изделии содержится встроенный аккумулятор, который подпадает под действие Директивы Европейского парламента и Совета 2006/66/ЕС и не может быть утилизирован вместе с бытовым мусором. Настоятельно рекомендуется относить изделие в специализированный пункт сбора или сервисный центр Philips, где вам помогут извлечь аккумулятор.
- Ознакомьтесь с правилами местного законодательства по раздельной утилизации электрических и электронных изделий и аккумуляторов. Следуйте этим правилам и не утилизируйте изделие и аккумуляторы вместе с бытовыми отходами. Правильная утилизация изделий и аккумуляторов помогает предотвратить возможные негативные последствия для окружающей среды и здоровья человека.

Извлечение аккумулятора

Примечание. Мы настоятельно рекомендуем обращаться за помощью к профессионалам для извлечения аккумулятора.

Перед извлечением аккумулятор должен быть полностью разряжен.

- 1** Отключите прибор от электросети, включите и подождите, пока мотор не остановится.
- 2** Нажмите кнопку отсоединения (1) и снимите режущий блок (2).

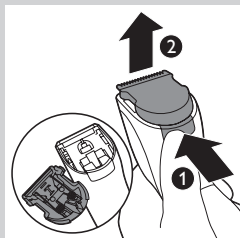

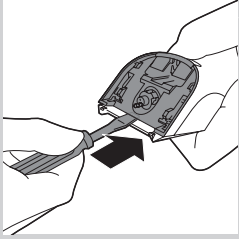

3 Вставьте отвертку между блоком электродвигателя и задней панелью прибора. Надавите на отвертку до упора

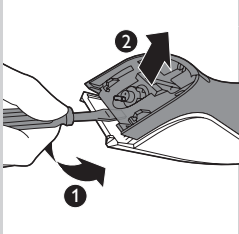

4 Наклоните ручку отвертки вниз (1) и снимите заднюю панель с прибора (2).

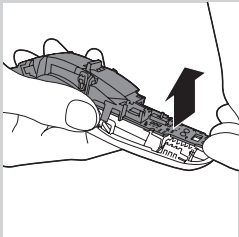

5 Снимите боковые панели. Возьмитесь за нижнюю часть печатной платы с аккумулятором и снимите их с прибора.

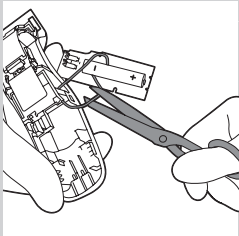

6 Чтобы извлечь аккумулятор из прибора, перережьте контакты.
Не подключайте прибор к электросети в открытом виде.

Гарантия и поддержка

Для получения поддержки или информации посетите веб-сайт **www.philips.com/support** или ознакомьтесь с информацией на гарантийном талоне.

Úvod

Gratulujeme Vám ku kúpe a vitajte medzi zákazníkmi spoločnosti Philips!
Ak chcete využiť všetky výhody zákazníckej podpory spoločnosti Philips, zaregistrujte svoj výrobok na adrese **www.philips.com/welcome**.

Opis zariadenia (Obr. 1)

- 1 Strihacia jednotka
- 2 Tlačidlo nahor
- 3 Tlačidlo nadol
- 4 Vypínač
- 5 Uzamknutie nastavenia dĺžky
- 6 Kontrolné svetlo nabíjania
- 7 Displej
- 8 Hrebeňový nástavec na zastrihávajúce 1 – 7 mm
- 9 Hrebeňový nástavec na zastrihávajúce 7 – 24 mm
- 10 Hrebeňový nástavec na zastrihávajúce 24 – 42 mm
- 11 Adaptér
- 12 Malá koncovka
- 13 Čistiaca kefka

Dôležité

Pred použitím zariadenia si pozorne prečítajte tento návod na použitie a uschovajte si ho na použitie v budúcnosti.

Nebezpečenstvo

- Zariadenie a adaptér udržiavajte v suchu.

Varovanie

- Súčasťou adaptéra je transformátor. Adaptér nesmiete oddeliť a vymeniť za iný typ zástrčky, lebo by ste mohli spôsobiť nebezpečnú situáciu.
- Toto zariadenie môžu používať deti staršie ako 8 rokov a osoby, ktoré majú obmedzené telesné, zmyslové alebo mentálne schopnosti alebo nemajú dostatok skúseností a znalostí, pokiaľ sú pod dozorom alebo im bolo vysvetlené bezpečné používanie tohto zariadenia a za predpokladu, že rozumejú príslušným rizikám. Deti sa nesmú hrať s týmto zariadením. Deti nesmú bez dozoru čistiť ani vykonávať údržbu tohto zariadenia.

Výstraha

- Toto zariadenie nie je umývateľné. Nikdy ho neponárajte do vody ani neumývajte pod tečúcou vodou.
- Pred každým použitím zariadenia skontrolujte. Ak sú zariadenie, adaptér alebo iná časť poškodené, nepoužívajte ich, pretože môžu spôsobiť poranenie.
- Vždy vymeňte poškodený adaptér alebo súčasť za originálne náhradné diely.
- Toto zariadenie používajte len na predpísaný účel podľa pokynov uvedených v návode na používanie.
- Na čistenie zariadenia nikdy nepoužívajte stlačený vzduch, drôtenky, drsné čistiace prostriedky ani agresívne kvapaliny ako benzín alebo acetón.



Elektromagnetické polia (EMF)

Tento spotrebič značky Philips vyhovuje všetkým príslušným normám a smerniciam týkajúcim sa vystavenia elektromagnetickým poliam.

Všeobecné informácie

- Zariadenie je vybavené automatickým voličom napätia, ktorý sa automaticky prispôsobí napätiu v sieti od 100 do 240 voltov.
- Adaptér transformuje napätie 100 – 240 V na bezpečné napätie nižšie ako 24 V.
- Maximálna deklarovaná hodnota emisie hluku je 75 dB(A), čo predstavuje hladinu A akustického výkonu vzhľadom na referenčný akustický výkon 1 pW.

Nabíjanie

Pred prvým použitím alebo po dlhšom čase, keď ste zariadenie nepoužívali, nechajte zariadenie úplne nabiť.

Keď sa nabíja 1 hodinu, zariadenie bude fungovať bez pripojenia do siete až 120 minút.

Upozornenie: Po prvom úplnom nabití zariadenia môžete zariadenie používať aj s napájaním priamo zo siete. Stačí ho zapojiť do elektrickej siete.

Indikácia nabíjania

Indikácia slabej batérie

- Keď je batéria takmer vybitá, kontrolné svetlo nabíjania začne blikať na oranžovo.

Nabíjanie

- Pri nabíjaní zariadenia bliká kontrolné svetlo nabíjania načerveno.

Úplne nabitá batéria

- Keď je batéria úplne nabitá, kontrolné svetlo nabíjania bude nepretržite svietiť načerveno.

Upozornenie: Po 30 minútach sa kontrolné svetlo nabíjania automaticky vypne.

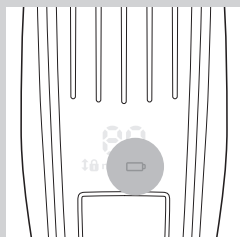
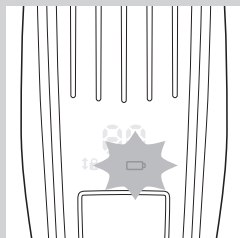

Nabíjanie zariadenia

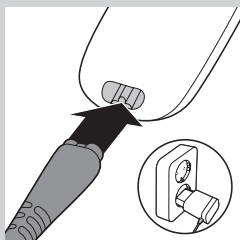

- 1** Uistite sa, že je zariadenie vypnuté.
- 2** Malú koncovku zasunúť do zariadenia.
- 3** Adaptér pripojte do sieťovej zásuvky.
- 4** Po ukončení nabíjania adaptér odpojte zo siete a malú koncovku odpojte zo zariadenia.

Optimalizácia životnosti dobijateľnej batérie

Ak ste zariadenie nabili po prvýkrát, odporúčame vám používať ho dovtedy, kým sa batéria úplne nevybijie. Používajte zariadenie aj naďalej, až kým sa motor pri používaní takmer úplne nezastaví. Potom znova nabite batériu. Tento postup zopakujte minimálne dvakrát ročne.

Používanie zariadenia

Nastavenia dĺžky strihu sú uvedené v milimetroch. Nastavenia zodpovedajú zostávajúcej dĺžke fúzov po ostrihaní.

Pri prvom strihaní buďte opatrní. Nepohybujte zastrihávačom príliš rýchlo. Vykonávajte plynulé a opatrné pohyby.

Tip: Začnite zastrihávať pri vysokom nastavení dĺžky a postupne ju znižujte, až kým nedosiahnete požadovanú dĺžku strihu.

Strihanie s hrebeňovým nástavcom

Existujú 3 rôzne hrebeňové nástavce:

- 1 – 7 mm
- 7 – 24 mm
- 24 – 42 mm

- 1** Nasadíte jeden z hrebeňových nástavcov na zariadenie.

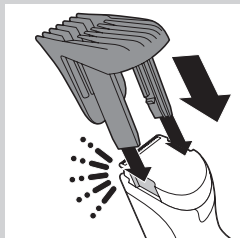

- 2** Stlačte tlačidlo nahor alebo nadol a zvolte požadovanú dĺžku strihu.

Upozornenie: Pri prvom zastrihávaní začnite pri najvyššom nastavení, aby ste sa zoznámili s používaním zariadenia.

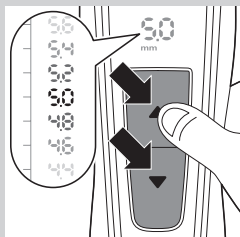

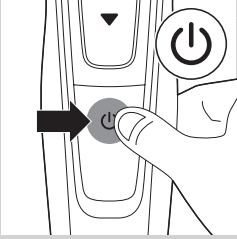

3 Zapnite zariadenie.



4 Aby bolo strihanie čo najúčinnnejšie, pohybujte zastrihávačom proti smeru rastu fúzov. Dbajte na to, aby sa povrch hrebeňového nástavca neustále dotýkal pokožky.

Zastrihávanie bez hrebeňového nástavca

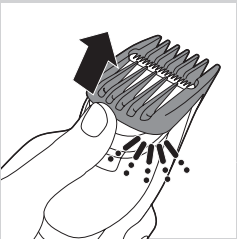

Použite zastrihávač bez hrebeňového nástavca na strihanie chĺpkov tesne pri pokožke (0,5 mm) alebo pri tvarovaní kontúr v oblasti krku a bokombrád.

Pri strihaní bez hrebeňového nástavca dávajte pozor, pretože strihací nástavec odstrihne všetky chĺpky, ktorých sa dotkne.

1 Potlačením odpojte zo zariadenia hrebeňový nástavec.

2 Zapnite zariadenie.



3 Chĺpkov sa zastrihávačom dotýkajte len zľahka. Vykonávajte opatrné pohyby.

Vlastnosti a funkcie

Uzamknutie nastavenia dĺžky

Táto funkcia bráni náhodnej zmene nastavenia dĺžky pri zastrihávaní. Uzamknutie dĺžky sa aktivuje pri každom zapnutí zariadenia. Nastavenie dĺžky môžete zmeniť, len ak zariadenie vypnete.

1 Stlačte tlačidlo nahor alebo nadol a zvolte nastavenie dĺžky.

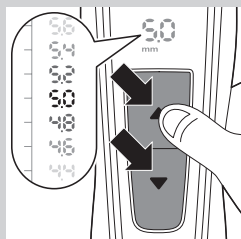

2 Zapnite zariadenie.

Symbol uzamknutia začne blikat'. Už nie je možné zmeniť nastavenie dĺžky.

Upozornenie: Ak chcete vybrať iné nastavenie dĺžky strihu, zariadenie vypnite. Stlačte tlačidlo nahor alebo nadol a zvolte požadovanú dĺžku strihu. Potom zariadenie znova zapnite.

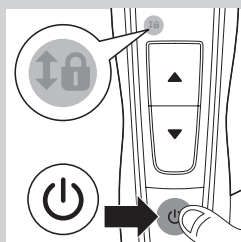

Čistenie

Na čistenie zariadenia nikdy nepoužívajte drsný materiál, drsné čistiace prostriedky ani agresívne kvapaliny ako alkohol, benzín alebo acetón.

Váhy nikdy neponárajte do vody ani ich neoplachujte vodou.

1 Skontrolujte, či je zariadenie vypnuté a odpojené zo siete.

2 Kryt zariadenia očistite suchou handrou.

3 Odpojte hrebeňový nástavec na zastrihávanie a očistite ho pomocou kefy.

4 Stlačte uvoľňovacie tlačidlo (1). Strihacia jednotka sa vysunie zo zariadenia (2).

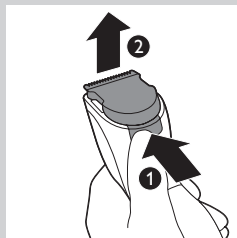

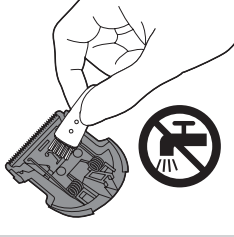

5 Strihaciu jednotku vyčistite kefkou.



6 Čistiacou kefkou vyčistite aj vnútornú časť zariadenia.

Váhy nikdy neponárajte do vody ani ich neoplachujte vodou.

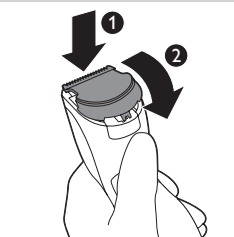

7 Zasuňte výstupok strihacej jednotky do vodiacej drážky (1) a strihaciu jednotku zasuňte späť na zariadenie (2).

Upozornenie: Ak sa na displeji zobrazí správa „CL“, medzi hrebeňovým nástavcom a strihacou jednotkou sa nazbieralo priveľa chlpkov. Odpojte hrebeňový nástavec a strihaciu jednotku a očistite ich dodanou čistiacou kefkou. Očistite aj hornú hranu rúčky pomocou dodanej čistiacej kefky.

Výmena

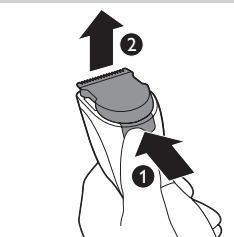

Opotrebovanú alebo poškodenú strihaciu jednotku vymeňte jedine za originálnu strihaciu jednotku značky Philips, ktorú získate v autorizovanom servisnom stredisku Philips.

1 Stlačte uvoľňovacie tlačidlo (1). Strihacia jednotka sa vysunie zo zariadenia (2).

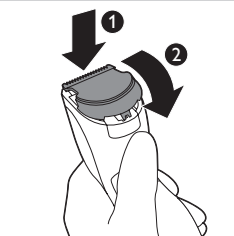

2 Zasuňte výstupok novej strihacej jednotky do vodiacej drážky (1) a strihaciu jednotku zasuňte na zariadenie (2).

Objednávanie príslušenstva

Ak si chcete zakúpiť príslušenstvo alebo náhradné diely, navštívte webovú stránku **www.shop.philips.com/service**, prípadne sa obráťte na predajcu výrobkov značky Philips. Obrátiť sa môžete aj na Stredisko starostlivosti o zákazníkov spoločnosti Philips vo vašej krajine (podrobnosti nájdete v priloženom celosvetovo platnom záručnom liste).



- Tento symbol na výrobku znamená, že sa na daný výrobok vzťahuje Európska smernica 2012/19/EÚ.

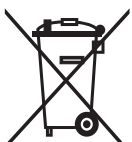

- Tento symbol znamená, že výrobok obsahuje vstavané dobijateľné batérie, ktoré na základe smernice Európskej únie 2006/66/ES nemožno likvidovať spolu s bežným domovým odpadom. Výslovne odporúčame, aby ste svoj výrobok odovzdali v mieste oficiálneho zberu alebo v servisnom stredisku autorizovanom spoločnosťou Philips, kde dobijateľnú batériu zlikviduje odborník.
- Informujte sa o lokálnom systéme separovaného zberu odpadu pre elektrické a elektronické zariadenia a nabíjateľné batérie. Postupujte podľa miestnych predpisov a nikdy nelikvidujte výrobok ani nabíjateľné batérie s bežným komunálnym odpadom. Správna likvidácia starých výrobkov a nabíjateľných batérií pomáha zabrániť negatívnym dopadom na životné prostredie a ľudské zdravie.

Vyberanie nabíjateľnej batérie

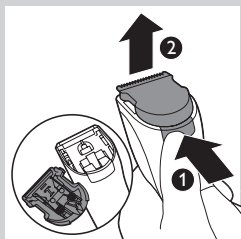

Upozornenie: Výslovne odporúčame, aby dobijateľnú batériu zlikvidoval odborník.

Dobijateľnú batériu odstráňte, len ak je úplne vybitá.

- 1** Zariadenie odpojte zo siete a motor nechajte pracovať, až kým úplne nezastane.
- 2** Stlačte uvoľňovacie tlačidlo (1) a odpojte strihaciu jednotku (2).
- 3** Vsuňte skrutkovač medzi pohonnú jednotku a zadný panel zariadenia. Zatlačte skrutkovač nadol až na doraz.

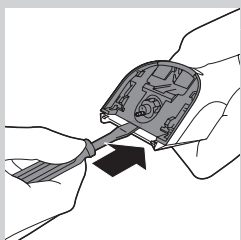

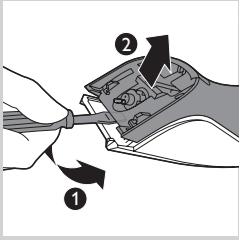

- 4 Nakloňte rukoväť skrutkovača smerom nadol (1) a oddel'te zo zariadenia zadný panel (2).

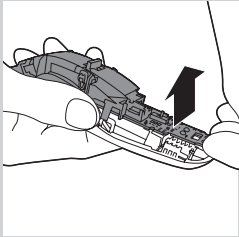

- 5 Odstráňte bočné panely. Potiahnite spodnú časť plošného spoja s pripojenou nabíjateľnou batériou zo zariadenia.

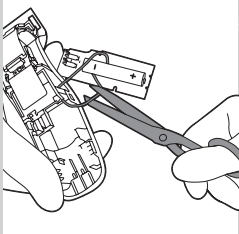

- 6 Prerezaním káblov odpojte nabíjateľnú batériu od zariadenia.

Po otvorení zariadenia sa nikdy nepokúšajte znova ho pripojiť do siete.

Záruka a podpora

Ak potrebujete informácie alebo podporu, navštívte webovú stránku **www.philips.com/support** alebo si preštudujte informácie v priloženom celosvetovo platnom záručnom liste.

Uvod

Čestitamo vam za nakup in dobrodošli pri Philipsu! Če želite popolnoma izkoristiti podporo, ki jo nudi Philips, registrirajte izdelek na **www.philips.com/welcome**.

Splošni opis (Sl. 1)

- 1 Strižna enota
- 2 Gumb navzgor
- 3 Gumb navzdol
- 4 Gumb za vklop/izklop
- 5 Zaklep za nastavitev dolžine
- 6 Indikator polnjenja
- 7 Zaslon
- 8 1–7 mm prirezovalni glavnik
- 9 7–24 mm prirezovalni glavnik
- 10 24–42 mm prirezovalni glavnik
- 11 Adapter
- 12 Manjši vtič
- 13 Čistilna ščetka

Pomembno

Pred uporabo aparata natančno preberite ta uporabniški priročnik in ga shranite za poznejšo uporabo.

Nevarnost

- Aparata in adapterja ne močite.

Opozorilo

- V adapter je vgrajen transformator. Odstranitev in zamenjava adapterja z drugim nista dovoljeni, saj to lahko povzroči nevarnost.
- Ta aparat lahko uporabljajo otroci nad 8. letom starosti in osebe z zmanjšanimi fizičnimi ali psihičnimi sposobnostmi ali s pomanjkljivimi izkušnjami in znanjem, če so prejele navodila glede varne uporabe aparata ali jih pri uporabi nadzoruje odgovorna oseba, ki jih opozori na morebitne nevarnosti. Otroci naj se ne igrajo z aparatom. Otroci aparata ne smejo čistiti in vzdrževati brez nadzora.

Previdno

- Aparat ni vodoodporen. Ne potaplajte ga v vodo in ne spirajte ga pod tekočo vodo.
- Aparat pred uporabo vedno preglejte. Aparata, adapterja ali drugega dela ne uporabljajte, če je poškodovan, ker se lahko poškodujete.
- Poškodovani adapter ali del vedno zamenjajte z originalnim.
- Aparat uporabljajte samo v predvideni namen, ki je naveden v uporabniškem priročniku.
- Aparata ne čistite s stisnjenim zrakom, čistilnimi gobicami, jedkimi čistili ali agresivnimi tekočinami, kot je bencin ali aceton.

Elektromagnetna polja (EMF)

Ta Philipsov aparat ustreza vsem veljavnim standardom in predpisom glede izpostavljenosti elektromagnetnim poljem.



Splošno

- Aparat je opremljen s samodejnim napetostnim selektorjem in je primeren za omrežne napetosti od 100 do 240 voltov.
- Adapter omrežno napetost 100-240 V pretvori v varno nizko napetost, nižjo od 24 V.
- Najvišja raven hrupa: $L_c = 75 \text{ dB(A)}$

Polnjenje

Pred prvo uporabo ali po daljšem času neuporabe aparat popolnoma napolnite.

Po 1-urnem polnjenju ga lahko brezžično uporabljate do 120 minut.

Opomba: Ko aparat prvič popolnoma napolnite, ga lahko uporabljate tudi neposredno iz električnega omrežja. Aparat preprosto priključite na električno omrežje.

Indikatorji polnjenja

Indikator praznosti baterije

- Ko je baterija skoraj prazna, začne indikator polnjenja oranžno utripati.

Polnjenje

- Ko se aparat polni, indikator polnjenja utripa rdeče.

Baterija napolnjena

- Ko je baterija povsem napolnjena, indikator polnjenja sveti rdeče.

Opomba: Po 30 minutah se indikator polnjenja samodejno izklopi.

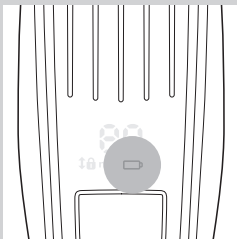
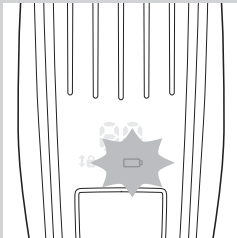

Polnjenje aparata

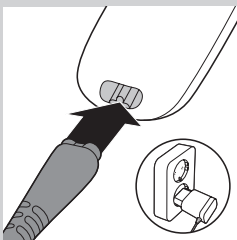

- 1 Aparat mora biti izklopljen.
- 2 Manjši vtičač vstavite v aparat.
- 3 Vstavite adapter v stensko vtičnico.
- 4 Po polnjenju odstranite adapter iz omrežne vtičnice in izvlecite manjši vtičač iz aparata.

Optimiranje življenjske dobe akumulatorske baterije

Aparat po prvem polnjenju uporabljajte tako dolgo, da se baterija popolnoma izprazni. Z uporabo aparata nadaljujte, dokler se motorček med striženjem skoraj povsem na zaustavi. Nato baterijo ponovno napolnite. Postopek ponovite vsaj dvakrat letno.

Uporaba aparata

Nastavitve dolžine dlak so navedene v milimetrih. Nastavitve ustrezajo dolžini dlak po prirezovanju.

Med prvim striženjem bodite previdni. Prirezovalnika ne premikajte prehitro. Izvajajte mirne in nežne gibe.

Namig: Začnete s prirezovanjem pri najvišji nastavitvi dolžine in nato dolžino postopoma zmanjšujete, dokler ne dosežete zelene dolžine dlak.

Prirezovanje z glavnikom

Na voljo so 3 različni glavniki:

- 1–7 mm
- 7–24 mm
- 24–42 mm

1 Enega od glavnikov pritrdite na aparat.

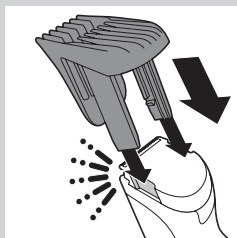

2 Pritisnite gumb navzgor ali gumb navzdol, da izberete želeno nastavitev dolžine.

Opomba: Pri prvem prirezovanju začnite z najvišjo nastavitvijo, da se privadite na aparat.

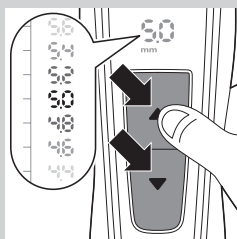

3 Vključite aparat.

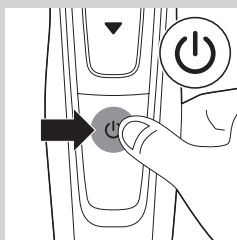



- 4** Za učinkovito striženje brade prirezovalnik premikajte v nasprotni smeri rasti dlačic. Površina nastavka za striženje mora biti vedno v stiku s kožo.

Prizezovanje brez glavnika

Uporabite prirezovalnik brez prirezovalnega glavnika, da dlake postržite na kratko (0,5 mm) ali za oblikovanje brade na vratu in zalizcev.

Bodite previdni, ko prirezujete brez glavnika, saj rezilo odreže vse dlake, ki se jih dotakne.

- 1** Potisnite glavnik z aparata.
- 2** Vključite aparat.

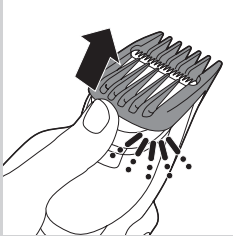

- 3** S prirezovalnikom se narahlo dotikajte dlak. Izvajajte nadzorovane gibe.

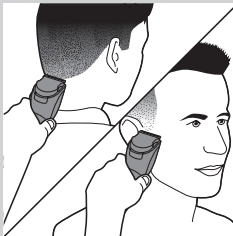

Funkcije

Zaklep za nastavev dolžine

Ta funkcija preprečuje nenamerno spremembo nastavitve dolžine med prizezovanjem. Ob vsakem vklopu aparata se vklopi zaklep za nastavev dolžine. Nastavev dolžine lahko spremenite samo, ko je aparat izklopljen.

- 1** Pritisnite gumb navzgor ali gumb navzdol, da izberete nastavev dolžine.

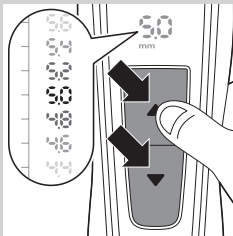

- 2** Vključite aparat.
 - ▶ Simbol zaklepa začne utripati. Nastavitve dolžine ne morete več spremeniti.

Opomba: Če želite izbrati drugo nastavev dolžine, izklopite aparat. Pritisnite gumb navzgor ali gumb navzdol, da izberete želeno nastavev dolžine, in ponovno vklopite aparat.

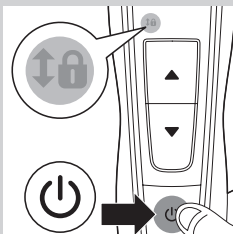

Čiščenje

Aparata ne čistite s čistilnimi gobicami, jedkimi čistili ali agresivnimi tekočinami, kot so alkohol, bencin ali aceton.

Aparata ne potapljate v vodo in ga ne spirajte pod tekočo vodo.

- 1** Pred čiščenjem aparat izklopite in izključite iz vtičnice.
- 2** Ohišje aparata obrišite s suho krpo.
- 3** Odstranite glavnik in ga očistite s ščetko.

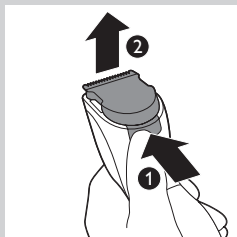

- 4** Pritisnite gumb za sprostitev (1). Strižna enota se sname z aparata (2).



- 5** Strižno enoto čistite s ščetko.



- 6** S ščetko očistite notranjost aparata.

Aparata ne potapljate v vodo in ga ne spirajte pod tekočo vodo.



- 7** Vstavite zatič strižne enote v vodilno režo (1) in strižno enoto potisnite nazaj na aparat (2).

Opomba: Če ne na zaslonu sporočilo "CL", se je med glavnikom in strižno enoto nabralo preveč dlak. Odstranite glavnik in strižno enoto ter jih očistite s priloženo ščetko. S ščetko očistite tudi zgornji rob ročaja.

Zamenjava

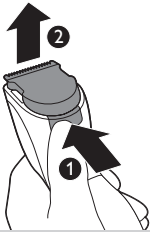

Obrabljeno ali poškodovano strižno enoto lahko zamenjate samo z originalno strižno enoto Philips, ki je na voljo na pooblaščenem Philipsovem servisu.

- 1** Pritisnite gumb za sprostitev (1). Strižna enota se sname z aparata (2).



- 2** Zatič nove strižne enote vstavite v vodilno režo (1) in strižno enoto potisnite na aparat (2).

Naročanje dodatne opreme

Če želite kupiti dodatno opremo ali nadomestne dele, obiščite spletno stran www.shop.philips.com/service ali Philipsovega prodajalca. Obrnete se lahko tudi na Philipsov center za pomoč uporabnikom v svoji državi (kontaktne podatke si oglejte na mednarodnem garancijskem listu).

Recikliranje



- Ta simbol na izdelku pomeni, da zanj velja evropska direktiva 2012/19/EU.



- Ta simbol pomeni, da izdelek vsebuje akumulatorsko baterijo, za katero velja evropska direktiva 2006/66/ES, ki določa, da je ni dovoljeno odlagati skupaj z običajnimi gospodinjskimi odpadki. Močno priporočamo, da izdelek odnesete na uradno zbirno mesto ali Philipsov servisni center, da odstranijo akumulatorsko baterijo.
- Poizvedite, kako je na vašem območju organizirano ločeno zbiranje odpadnih električnih in elektronskih izdelkov ter akumulatorskih baterij. Upoštevajte lokalne predpise ter izdelka in akumulatorskih baterij ne odlagajte z običajnimi gospodinjskimi odpadki. Pravilno odlaganje starih izdelkov in akumulatorskih baterij pomaga preprečevati morebitne negativne posledice za okolje in zdravje ljudi.

Odstranjevanje akumulatorske baterije

Opomba: Močno priporočamo, da akumulatorsko baterijo odstrani usposobljena oseba.

Akumulatorsko baterijo odstranite samo, če je popolnoma prazna.

- 1** Aparat izključite iz električnega omrežja in ga pustite delovati, dokler se motorček ne zaustavi.
- 2** Pritisnite gumb za sprostitvev (1) in odstranite brivno enoto (2).
- 3** Izvijač vstavite med motorno enoto in ploščo na hrbtni strani aparata. Izvijač pritisnite do konca navzdol.
- 4** Ročaj izvijača nagnite navzdol (1) in odstranite hrbtno ploščo z aparata (2).

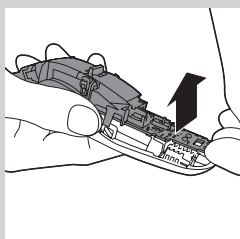
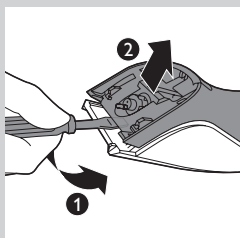
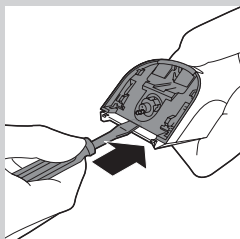
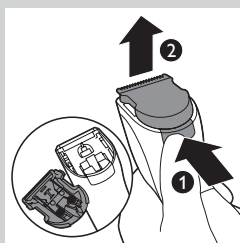

- 5** Odstranite stranski plošči. Izvlecite spodnji del plošče s tiskanim vezjem in akumulatorsko baterijo.

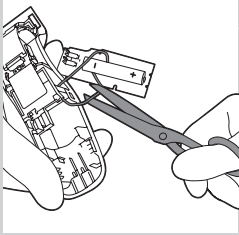

6 Prerežite žice, da akumulatorsko baterijo ločite z aparata.

Ko ste aparat odprli, ga ne priklaplajte več na električno omrežje.

Garancija in podpora

Če potrebujete informacije ali podporo, obiščite **www.philips.com/support** ali preberite ločeni mednarodni garancijski list.

Uvod

Čestitamo vam na kupovini i dobro došli u Philips! Da biste imali sve pogodnosti podrške koju pruža Philips, registrujte svoj proizvod na www.philips.com/welcome.

Opšti opis (Sl. 1)

- 1 Rezač
- 2 Dugme nagore
- 3 Dugme nadole
- 4 Dugme za uključivanje/isključivanje
- 5 Zaključavanje postavke dužine
- 6 Indikator punjenja
- 7 Displej
- 8 Češalj za podrezivanje (1–7 mm)
- 9 Češalj za podrezivanje (7–24 mm)
- 10 Češalj za podrezivanje (24–42 mm)
- 11 Adapter
- 12 Mali utikač
- 13 Četka za čišćenje

Važno

Pre upotrebe aparata pažljivo pročitajte ovo uputstvo i sačuvajte ga za buduće potrebe.

Opasnost

- Vodite računa da se aparat i adapter ne pokvase.

Upozorenje

- Adapter ima ugrađen transformator. Ne uklanjajte adapter da biste ga zamenili drugim priključkom, jer se na taj način izlažete opasnosti.
- Ovaj aparat mogu da koriste deca starija od 8 godina i osobe sa smanjenim fizičkim, senzornim ili mentalnim sposobnostima, ili nedostatkom iskustva i znanja, pod uslovom da su pod nadzorom ili da su dobile uputstva za bezbednu upotrebu aparata i da razumeju moguće opasnosti. Deca ne bi trebalo da se igraju aparatom. Deca ne bi trebalo da čiste aparat niti da ga održavaju bez nadzora.

Opomena

- Ovaj aparat se ne može prati. Nikada ne uranjajte aparat u vodu i ne ispirajte ga pod mlazom vode.
- Uvek proverite aparat pre upotrebe. Nemojte da koristite aparat, adapter ili neki drugi deo ako je oštećen, jer to može da izazove povrede.
- Uvek zamenite oštećeni adapter ili deo originalnim rezervnim delom.
- Ovaj aparat koristite isključivo za svrhe za koje je namenjen, kao što je prikazano u korisničkom priručniku.
- Za čišćenje aparata nemojte koristiti kompresovani vazduh, jastučice za ribanje i abrazivna sredstva za čišćenje niti agresivne tečnosti kao što su benzin ili aceton.

Elektromagnetna polja (EMF)

Ovaj Philips aparat usklađen je sa svim primenjivim standardima i propisima u vezi sa elektromagnetnim poljima.



Opšte

- Aparat je opremljen automatskim selektorom napona i odgovara električnoj mreži sa naponom od 100 do 240V.
- Adapter za napajanje pretvara 100 - 240 V u bezbedan niski napon manji od 24 V.
- Maksimalna jačina buke: $L_c = 75 \text{ dB (A)}$

Punjenje

Pre prve upotrebe ili nakon što ga duže vreme niste upotrebljavali napunite aparat do kraja.

Nakon punjenja u trajanju od jednog sata, aparat može bežično da radi 120 minuta.

Napomena: Nakon što potpuno napunite aparat prvi put, možete da ga koristite i uz napajanje direktno sa električne mreže. Samo povežite aparat na električnu mrežu.

Indikatori punjenja

Indikator koji označava da je baterija pri kraju

- Kada je baterija skoro ispražnjena, indikator punjenja će početi da treperi narandžasto.

Punjenje

- Kada se aparat puni, indikator punjenja treperi crveno.

Puna baterija

- Kada se baterija potpuno napuni, indikator punjenja neprekidno svetli crveno.

Napomena: Nakon 30 minuta indikator punjenja će se automatski isključiti.

Punjenje aparata

- 1 Proverite da li ste isključili aparat.
- 2 Uključite mali utikač u aparat.
- 3 Uključite adapter u utičnicu.
- 4 Nakon punjenja, isključite adapter iz zidne utičnice i izvucite kabl za napajanje iz aparata.

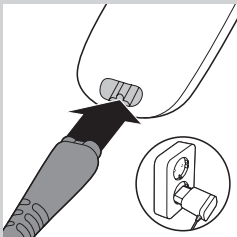
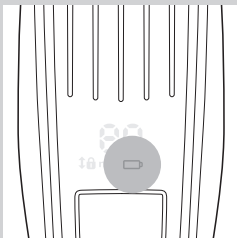
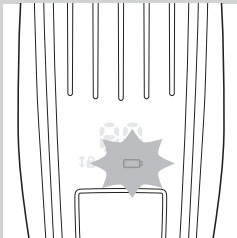

Optimizacija radnog veka punjive baterije

Kada prvi put napunite aparat, savetujemo vam da ga koristite dok se baterija potpuno ne isprazni. Nastavite da koristite aparat dok se motor skoro ne zaustavi za vreme podrezivanja. Zatim napunite bateriju. Sledite ovu proceduru bar dva puta godišnje.

Upotreba aparata

Postavke dužine dlačica navedene su u milimetrima. One predstavljaju preostalu dužinu dlačica nakon podrezivanja.

Budite pažljivi kada podrezujete prvi put. Nemojte da pomerate trimer suviše brzo. Pravite glatke i nežne pokrete.

Savet: Podrezivanje započnite pomoću postavke za veliku dužinu i postepeno smanjujte postavku dok ne dođete do željene dužine dlačica.

Podrezivanje pomoću češlja

Dostupna su 3 različita češlja:

- 1–7 mm
- 7–24 mm
- 24–42 mm

1 Postavite jedan od češljeva na aparat.

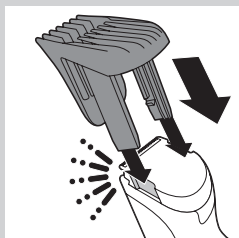

2 Pritisnite dugme nagore ili nadole da biste izabrali željenu postavku dužine.

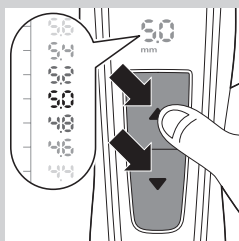

Napomena: Prilikom prvog podrezivanja počnite od postavke za najveću dužinu da biste se navikli na aparat.

3 Uključite aparat.

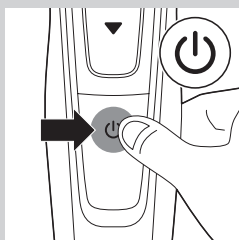



- 4 Da bi podrezivanje bilo najefikasnije, pomerajte trimmer u smeru suprotnom od smera rasta dlačica. Postarajte se da površina češlja uvek bude u kontaktu sa kožom.

Podrezivanje bez češlja

Trimer koristite bez češlja ako želite da podrezujete dlačice na veoma malu dužinu (0,5 mm) ili da oblikujete liniju kose na vratu i zulufer.

Budite pažljivi kada podrezujete bez češlja jer će element za rezanje ukloniti svaku dlačicu koju dodirne.

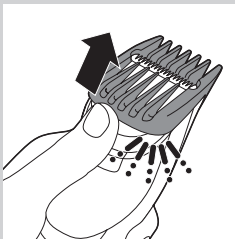

- 1 Skinite češalj sa aparata.
- 2 Uključite aparat.

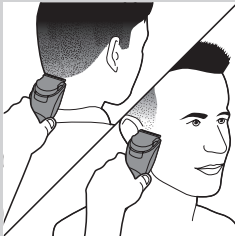

- 3 Dlačice lagano dodirujte trimmerom. Pravite dobro kontrolisane pokrete.

Funkcije

Zaključavanje postavke dužine

Ova funkcija sprečava slučajno menjanje postavke dužine tokom podrezivanja. Svaki put kada uključite aparat, aktivira se zaključavanje postavke dužine. Postavku dužine možete da promenite tek kada isključite aparat.

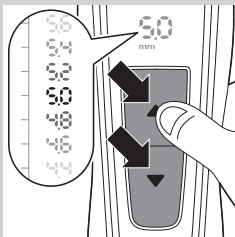

- 1 Pritisnite dugme nagore ili nadole da biste izabrali postavku dužine.

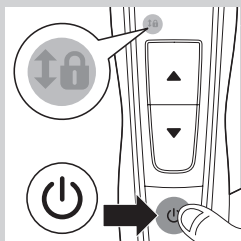

2 Uključite aparat.

- Simbol katanca će početi da treperi. Više ne možete da promenite postavku dužine.

Napomena: Ako želite da izaberete drugu postavku dužine, isključite aparat. Pritisnite dugme nagore ili nadole da biste izabrali željenu postavku dužine i ponovo uključite aparat.

Čišćenje



Za čišćenje aparata nemojte koristiti jastučice za ribanje i abrazivna sredstva za čišćenje niti agresivne tečnosti kao što su alkohol, benzin ili aceton.

Jedinicu motora nikad ne uranjajte u vodu i ne perite je ispod slavine.

1 Proverite da li ste isključili aparat i napajanje.

2 Kućište aparata obrišite suvom krpom.

3 Skinite češalj, a zatim ga očistite četkom.

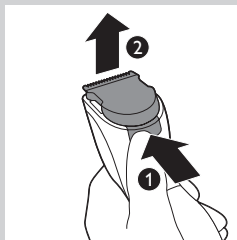

4 Pritisnite dugme za otpuštanje (1). Rezač se isporučuje sa aparatom (2).



5 Jedinicu rezača očistite četkom.



6 Četkom očistite i unutrašnjost aparata.

Jedinicu motora nikad ne uranjajte u vodu i ne perite je ispod slavine.

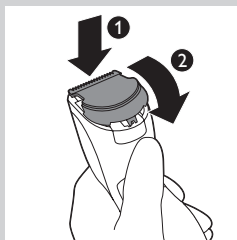

- 7** Ubacite ušicu rezača u prorez za navođenje (1) i gurnite rezač nazad na aparat (2).

Napomena: Ako je na displeju prikazana poruka „CL“, previše dlačica se nakupilo između češlja u rezača. Skinite češalj i rezač i očistite ih priloženom četkom. Takođe očistite gornju ivicu drške pomoću priložene četke.

Zamena delova

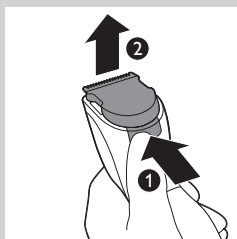

Istrošeni ili oštećeni rezač treba zameniti isključivo originalnim Philips rezačem koji možete da nabavite u ovlašćenim servisnim centrima kompanije Philips.

- 1** Pritisnite dugme za otpuštanje (1). Rezač se isporučuje sa aparatom (2).

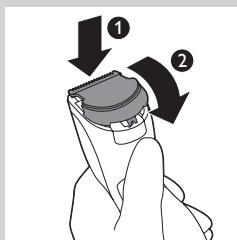

- 2** Ubacite ušicu novog rezača u prorez za navođenje (1) i gurnite rezač na aparat (2).

Naručivanje dodatka

Da biste kupili dodatke ili rezervne delove, posetite **www.shop.philips.com/service** ili se obratite svom prodavcu Philips proizvoda. Takođe možete da se obratite centru za korisničku podršku kompanije Philips u svojoj zemlji (podatke za kontakt potražite na međunarodnom garantnom listu).

Recikliranje



- Ovaj simbol na proizvodu znači da se na taj proizvod odnosi Evropska direktiva 2012/19/EU.



- Ovaj simbol označava da proizvod sadrži ugrađenu punjivu bateriju koja je obuhvaćena evropskom Direktivom 2006/66/EZ i koja ne može da se odlaže sa običnim kućnim otpadom. Izričito vam savetujemo da proizvod odnesete na zvaničnu tačku za prikupljanje ili u servisni centar kompanije Philips kako bi profesionalac uklonio punjivu bateriju.
- Informišite se o lokalnom sistemu za odvojeno prikupljanje električnih i elektronskih proizvoda i punjivih baterija. Pridržavajte se pravila i nikada nemojte odlagati ovaj proizvod i punjive baterije sa običnim kućnim otpadom. Pravilno odlaganje starih proizvoda i punjivih baterija doprinosi sprečavanju negativnih posledica po životnu sredinu i zdravlje ljudi.

Uklanjanje punjive baterije

Napomena: Izričito vam preporučujemo da uklanjanje baterije prepustite profesionalcu.

Uklonite punjivu bateriju samo kada je potpuno prazna.

- 1** Isključite aparat iz električne mreže i ostavite ga da radi dok se motor ne zaustavi.
- 2** Pritisnite dugme za otpuštanje (1) i skinite rezač (2).
- 3** Umetnite odvijač između jedinice motora i zadnje ploče aparata. Pritisnite odvijač nadole do kraja.
- 4** Nagnite dršku odvijača nadole (1) i odvojite zadnju ploču od aparata (2).
- 5** Uklonite bočne ploče. Povucite donji deo štampane ploče iz aparata zajedno sa punjivom baterijom.

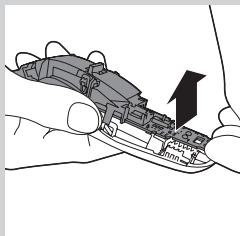
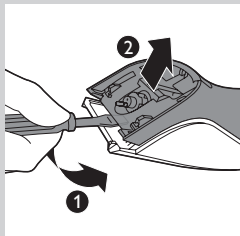
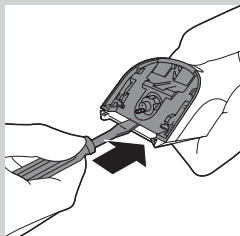
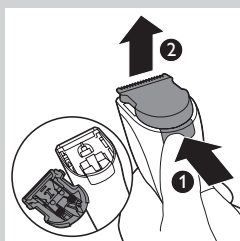

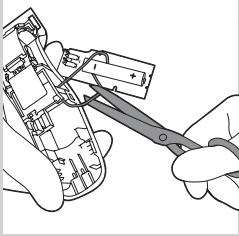

6 Presecite žice da biste odvojili punjivu bateriju od aparata.

Nakon otvaranja aparata nemojte da ga priključujete na električnu mrežu.

Garancija i podrška

Ako vam trebaju informacije ili podrška, posetite www.philips.com/support ili pročitajte međunarodni garantni list.

Вступ

Вітаємо Вас із покупкою та ласкаво просимо до клубу Philips! Щоб у повній мірі скористатися підтримкою, яку пропонує компанія Philips, зареєструйте свій виріб на веб-сайті **www.philips.com/welcome**.

Загальний опис (Мал. 1)

- 1 Ріжучий блок
- 2 Кнопка "вгору"
- 3 Кнопка "вниз"
- 4 Кнопка "увімк./вимк."
- 5 Фіксація налаштування довжини
- 6 Індикатор заряду
- 7 Дисплей
- 8 Триммер-гребінець (1-7 мм)
- 9 Триммер-гребінець (7-24 мм)
- 10 Триммер-гребінець (24-42 мм)
- 11 Адаптер
- 12 Мала вилка
- 13 Щітка для чищення

Важлива інформація

Перед тим як використовувати пристрій, уважно прочитайте цей посібник користувача і зберігайте його для майбутньої довідки.

Небезпечно

- Зберігайте пристрій та адаптер сухими.

Попередження

- Адаптер містить трансформатор. Для запобігання небезпеки не від'єднуйте адаптер, щоб замінити його іншим.
- Цим пристроєм можуть користуватися діти віком від 8 років або більше чи особи із послабленими фізичними відчуттями або розумовими здібностями, чи без належного досвіду та знань, за умови, що користування відбувається під наглядом, їм було проведено інструктаж щодо безпечного користування пристроєм та їх було повідомлено про можливі ризики. Не дозволяйте дітям бавитися пристроєм. Не дозволяйте дітям виконувати чищення та догляд без нагляду дорослих.

Увага

- Цей пристрій не можна мити водою. Ніколи не занурюйте пристрій у воду та не мийте його під краном.
- Завжди перевіряйте пристрій перед використанням. Не використовуйте пошкоджений пристрій, адаптер чи іншу частину, оскільки це може призвести до травмування.
- Завжди заміняйте пошкоджений адаптер або частину пристрою оригінальним відповідником.
- Використовуйте цей пристрій лише за призначенням, як описано в посібнику користувача.
- Не використовуйте для чищення пристрою стиснене повітря, жорсткі губки, абразивні засоби чи рідини для чищення, такі як бензин чи ацетон.



Електромагнітні поля (ЕМП)

Цей пристрій Philips відповідає усім чинним стандартам та правовим нормам, що стосуються впливу електромагнітних полів.

Загальна інформація

- Пристрій обладнано автоматичним вибором напруги, він може працювати з напругою від 100 до 240 В.
- Адаптер перетворює напругу 100-240 В у безпечну низьку напругу менше 24 В.
- Рівень шуму: Lc = 75 дБ (А)

Зарядження

Перед першим використанням або після тривалої перерви пристрій слід зарядити повністю.

У разі зарядження протягом 1 години пристрій пропонує до 120 хвилин автономної роботи.

Примітка: Після того як пристрій вперше повністю зарядиться, його можна також використовувати із живленням безпосередньо від мережі. Просто під'єднайте пристрій до мережі живлення.

Індикація зарядження**Індикація розрядження батареї**

- Коли батарея практично розряджена, індикатор зарядження починає блимати оранжевим світлом.

Зарядження

- Коли пристрій заряджається, індикатор блимає червоним світлом.

Повністю заряджена батарея

- Коли батарея повністю зарядиться, індикатор зарядження світитиметься червоним світлом без блимання.

Примітка: Через 30 хвилин індикатор зарядження автоматично згасне.

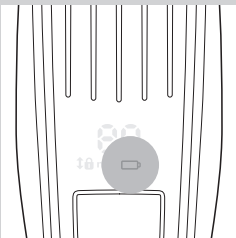
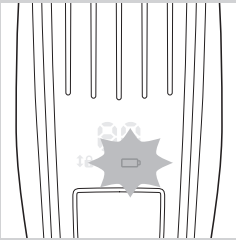

Зарядження пристрою

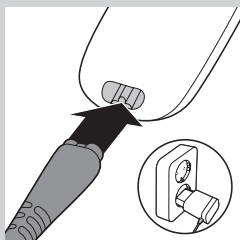

- 1** Пристрій має бути вимкнено.
- 2** Вставте малу вилку в пристрій.
- 3** Вставте адаптер у розетку.
- 4** Після зарядження вийміть адаптер із розетки, а малий штекер – із роз'єму на пристрої.

Збільшення строку служби батареї

Після першого зарядження рекомендується використовувати пристрій до повного розрядження батареї. Продовжуйте використовувати пристрій, доки двигун вже майже не зупиниться. Потім перезарядіть батарею. Виконуйте таку процедуру принаймні двічі на рік.

Застосування пристрою

Налаштування довжини волосся вказано в міліметрах. Ці налаштування відповідають довжині волосся після підстригання.

Будьте обережні під час першого підстригання. Не ведіть тримером надто швидко. Робіть плавні та обережні рухи.

Порада: Почніть підстригати волосся з використанням високого налаштування довжини і поступово зменшуйте його для досягнення потрібної довжини волосся.

Підстригання з використанням гребінця

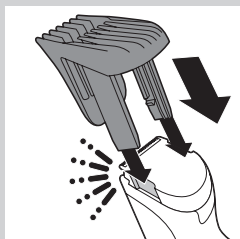

В наявності 3 різних гребінці:

- 1-7 мм
- 7-24 мм
- 24-42 мм

- 1** Під'єднайте один із гребінців до пристрою.

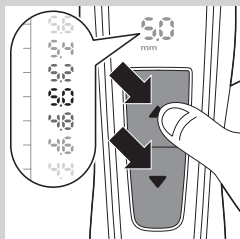

- 2** Натискаючи кнопку “вгору” або “вниз”, виберіть потрібне налаштування довжини.

Примітка: У разі першого підстригання вибирайте найбільше значення довжини волосся, щоб ознайомитися із пристроєм.

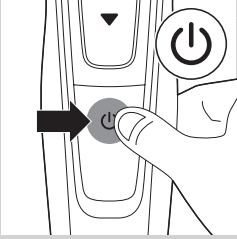

3 Увімкніть пристрій.



4 Для найефективнішого підстригання ведіть тримером проти росту волосся. Поверхня гребінця повинна мати постійний контакт зі шкірою.

Підстригання без гребінця

Використовуйте тример без гребінця для підстригання волосся близько до шкіри (0,5 мм) або для наведення контурів лінії шиї та бакенбардів.

Використовуючи пристрій без гребінця, будьте обережні, оскільки ріжучий елемент видалятиме усе волосся, якого торкатиметься.

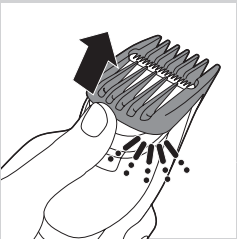

1 Зніміть гребінець із пристрою.

2 Увімкніть пристрій.



3 Легко торкайтеся волосся тримером. Рухи мають бути добре контрольованими.

Характеристики

Фіксація налаштування довжини

Ця функція запобігає випадковій зміні налаштування довжини під час підстригання. Щоразу, коли Ви вмикаєте пристрій, вмикається функція фіксації налаштування довжини. Змінити налаштування довжини можна лише якщо пристрій вимкнено.

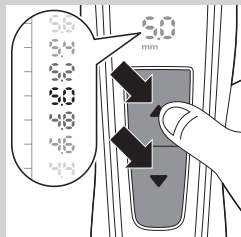

- 1 Натискаючи кнопку “вгору” або “вниз”, виберіть налаштування довжини.

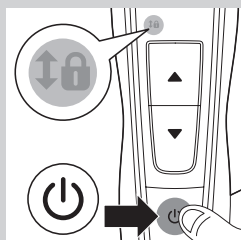

- 2 Увімкніть пристрій.
 ▶ Почне блимати символ фіксації. Ви не зможете змінити налаштування довжини.

Примітка: Якщо потрібно вибрати інше налаштування довжини, вимкніть пристрій. Натискайте кнопку “вгору” або “вниз”, щоб вибрати потрібне значення довжини, та увімкніть пристрій знову.

Чищення

Ніколи не використовуйте для чищення пристрою жорстких губок, абразивних засобів чи рідин для чищення, таких як спирт, бензин чи ацетон.

Ні в якому разі не занурюйте пристрій у воду і не мийте його під краном.



- 1 Перевірте, чи пристрій вимкнений і від'єднаний від мережі живлення.
- 2 Протирайте корпус пристрою сухою ганчіркою.
- 3 Зніміть гребінець і почистіть його щіткою.

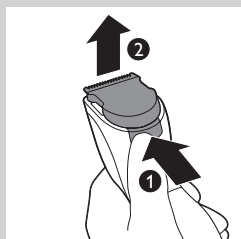

- 4 Натисніть кнопку розблокування (1). Ріжучий блок висунеться з пристрою (2).

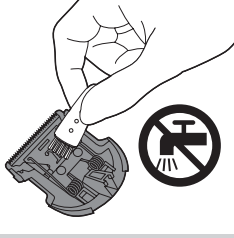

5 Ріжучий блок слід чистити щіткою.



6 Внутрішню частину пристрою чистіть щіткою для чищення.

Ні в якому разі не занурюйте пристрій у воду і не мийте його під краном.

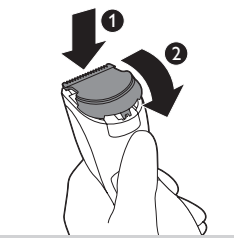

7 Вставте виступ ріжучого блоку в напрямний отвір (1) і проштовхніть ріжучий блок назад у пристрій (2).

Примітка: Якщо на дисплеї відображається повідомлення "CL", це означає, що між гребінцем та ріжучим блоком зібралася забагато волосся. Зніміть гребінець і ріжучий блок та почистіть їх щіткою для чищення з комплекту. Також за допомогою щітки для чищення з комплекту почистіть верхню частину ручки.

Заміна

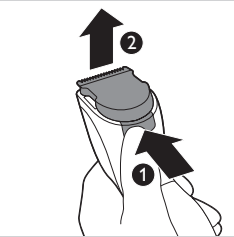

Зношений або пошкоджений ріжучий блок слід замінити лише оригінальним ріжучим блоком Philips, який можна придбати в сервісному центрі, уповноваженому Philips.

1 Натисніть кнопку розблокування (1). Ріжучий блок висунеться з пристрою (2).

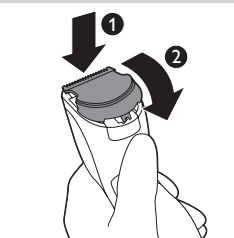

2 Вставте виступ нового ріжучого блоку в напрямний отвір (1) і проштовхніть ріжучий блок у пристрій (2).

Замовлення приладь

Щоб придбати приладдя чи запасні частини, відвідайте веб-сайт **www.shop.philips.com/service** або зверніться до дилера Philips. Можна також звернутися до Центру обслуговування клієнтів Philips у Вашій країні (контактну інформацію шукайте в гарантійному талоні).

Утилізація



- Цей символ на виробі означає, що цей виріб відповідає вимогам Директиви ЄС 2012/19/EU.

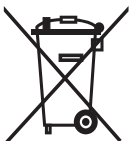

- Цей символ означає, що виріб містить вбудовану акумуляторну батарею, яка відповідають вимогам Директиви ЄС 2006/66/EC і яку не можна утилізувати зі звичайними побутовими відходами. Ми наполегливо радимо Вам віднести свій виріб в офіційний пункт прийому чи до сервісного центру Philips, щоб спеціалісти вийняли з нього акумуляторну батарею.
- Дізнайтеся про місцеву систему розділеного збору електричних та електронних пристроїв і акумуляторних батарей. Дотримуйтесь місцевих норм і не утилізуйте цей виріб та акумуляторні батареї зі звичайними побутовими відходами. Належна утилізація старих виробів і акумуляторних батарей допоможе запобігти негативному впливу на навколишнє середовище та здоров'я людей.

Виймання акумуляторної батареї

Примітка: Ми наполегливо радимо Вам дати спеціалісту вийняти акумуляторну батарею.

Витягайте акумуляторну батарею лише тоді, коли заряд повністю вичерпано.

- 1** Від'єднайте пристрій від електромережі і дайте йому попрацювати до повної зупинки двигуна.
- 2** Натисніть кнопку розблокування (1) і зніміть ріжучий блок (2).
- 3** Вставте викрутку між блоком двигуна і задньою панеллю пристрою. Натисніть викрутку донизу, наскільки вона пройде.

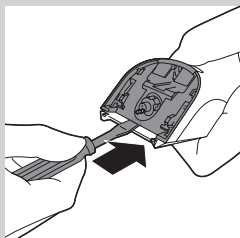
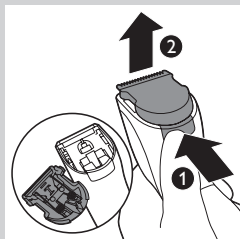

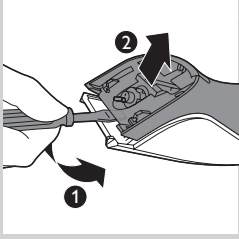

- 4 Нахиліть ручку викрутки донизу (1) та від'єднайте задню панель від пристрою (2).

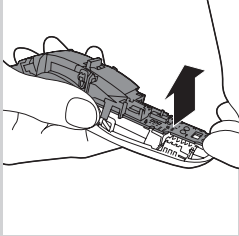

- 5 Зніміть бічні панелі. Потягніть нижню частину плати з акумуляторною батареєю від пристрою.

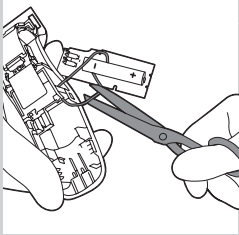

- 6 Обріжте дроти та від'єднайте акумуляторну батарею від пристрою.

Відкривши пристрій, не під'єднуйте його до електромережі.

Гарантія та підтримка

Якщо Вам необхідна інформація чи підтримка, відвідайте веб-сайт **www.philips.com/support** чи прочитайте окремий гарантійний талон.



Ovaj dokument je originalno proizveden i objavljen od strane proizvođača, brenda Philips, i preuzet je sa njihove zvanične stranice. S obzirom na ovu činjenicu, Tehnoteka ističe da ne preuzima odgovornost za tačnost, celovitost ili pouzdanost informacija, podataka, mišljenja, saveta ili izjava sadržanih u ovom dokumentu.

Napominjemo da Tehnoteka nema ovlašćenje da izvrši bilo kakve izmene ili dopune na ovom dokumentu, stoga nismo odgovorni za eventualne greške, propuste ili netačnosti koje se mogu naći unutar njega. Tehnoteka ne odgovara za štetu nanесenu korisnicima pri upotrebi netačnih podataka. Ukoliko imate dodatna pitanja o proizvodu, ljubazno vas molimo da kontaktirate direktno proizvođača kako biste dobili sve detaljne informacije.

Za najnovije informacije o ceni, dostupnim akcijama i tehničkim karakteristikama proizvoda koji se pominje u ovom dokumentu, molimo posetite našu stranicu klikom na sledeći link:

<https://tehnoteka.rs/p/philips-trimer-hc746015-akcija-cena/>