

Uputstvo za upotrebu

PHILIPS prečišćivač vazduha AC3858/51

PHILIPS



Tehnoteka je online destinacija za upoređivanje cena i karakteristika bele tehnike, potrošačke elektronike i IT uređaja kod trgovinskih lanaca i internet prodavnica u Srbiji. Naša stranica vam omogućava da istražite najnovije informacije, detaljne karakteristike i konkurentne cene proizvoda.

Posetite nas i uživajte u ekskluzivnom iskustvu pametne kupovine klikom na link:

<https://tehnoteka.rs/p/philips-preciscivac-vazduha-ac385851-akcija-cena/>



PHILIPS

AC3854, AC3858

Original instruction by Philips



EN	User manual	1
BG	Ръководство за потребителя	14
BS	Korisnički priručnik	28
CS	Příručka pro uživatele	41
ET	Kasutusjuhend	54
HR	Korisnički priručnik	67
HU	Felhasználói kézikönyv	80
KK	Қолданушының нұсқасы	93
LT	Vartotojo vadovas	107
LV	Lietotāja rokasgrāmata	120

MK	Упатство за корисникот	133
PL	Instrukcja obsługi	148
RO	Manual de utilizare	162
RU	Руководство пользователя	176
SK	Príručka uživateľa	191
SL	Uporabniški priročnik	205
SQ	Manuali i përdorimit	218
SR	Korisnički priručnik	231
UK	Посібник користувача	244



1

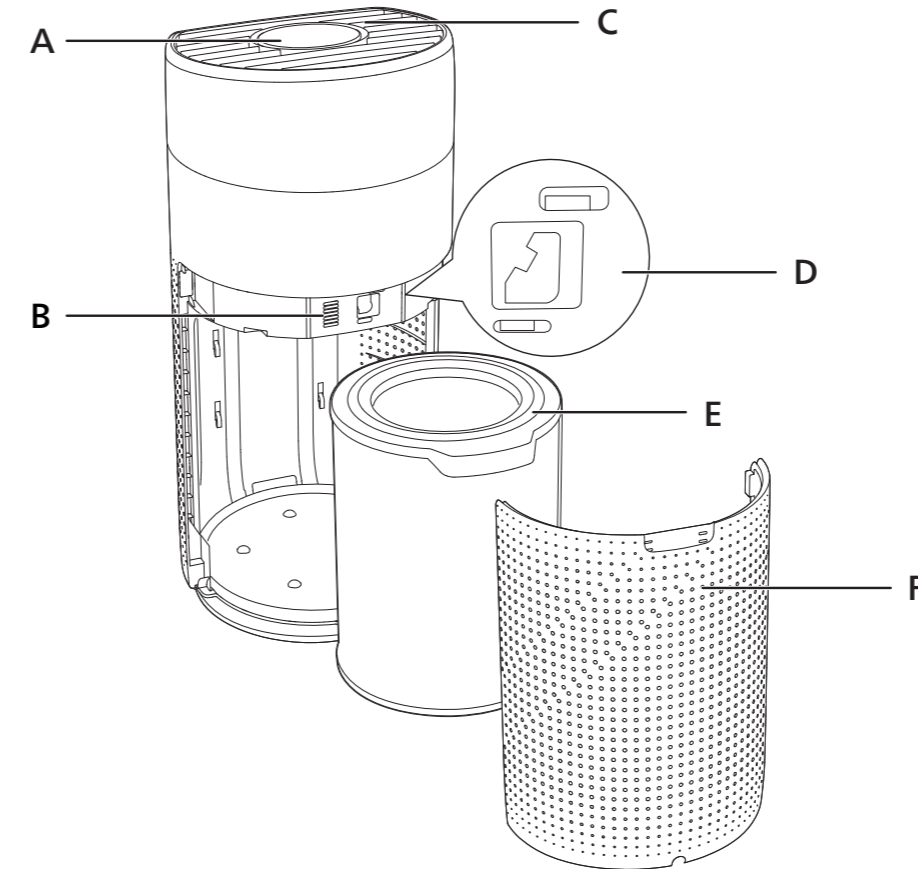

2

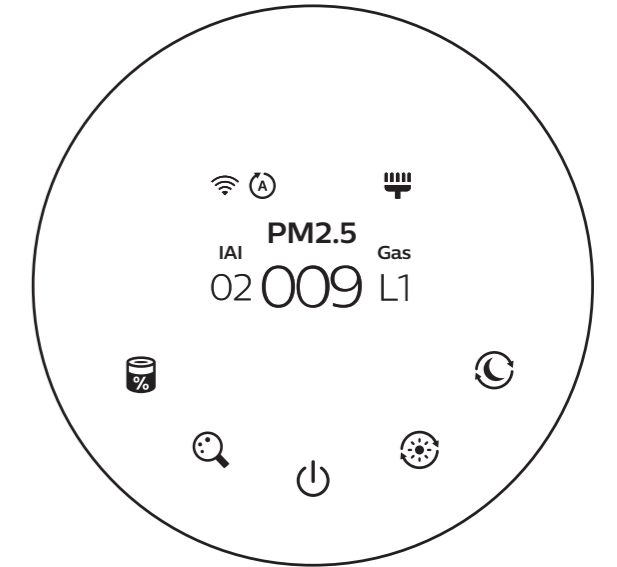

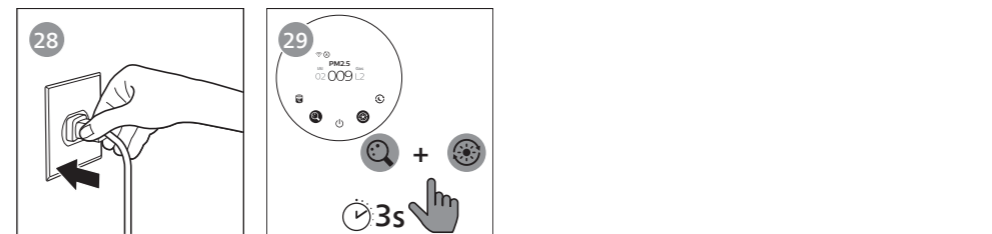
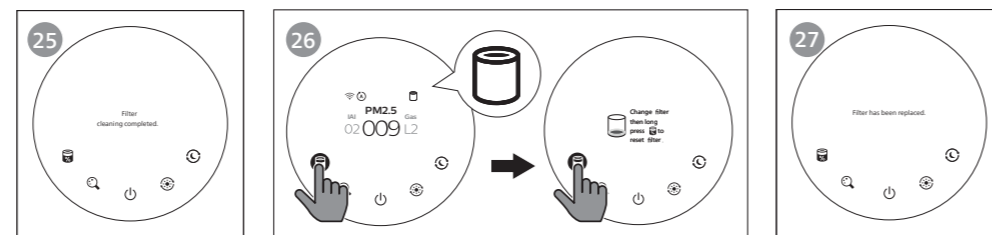
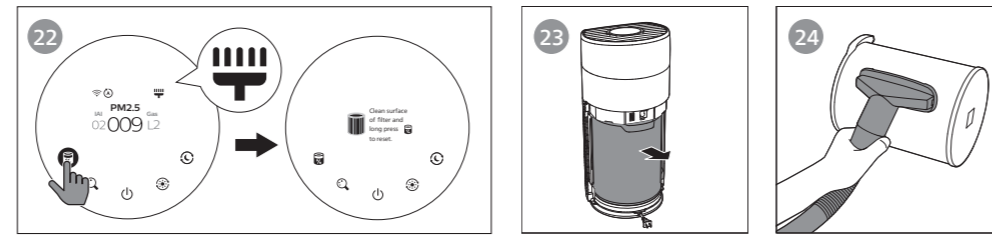
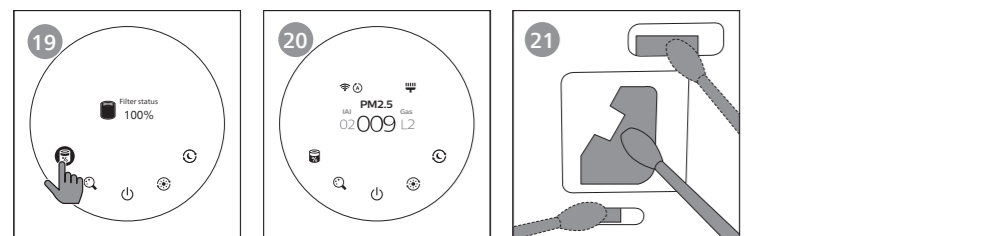
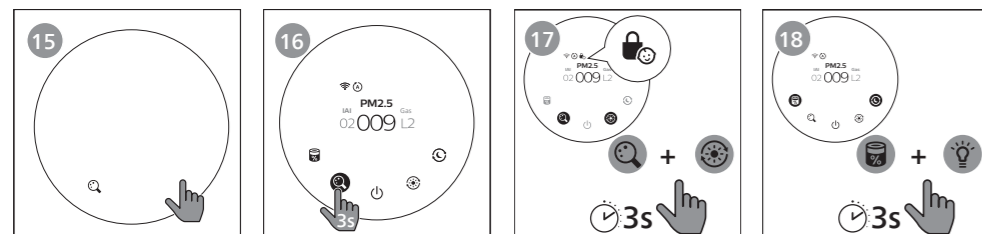
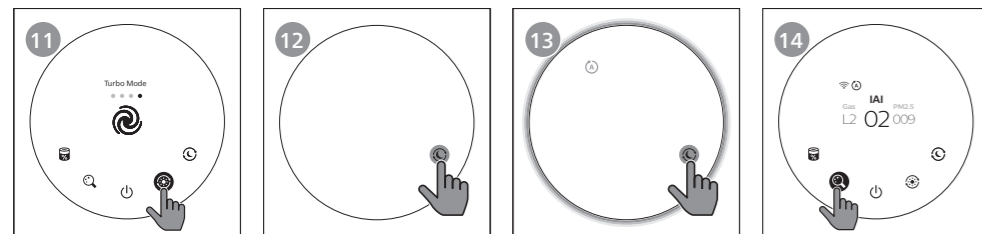
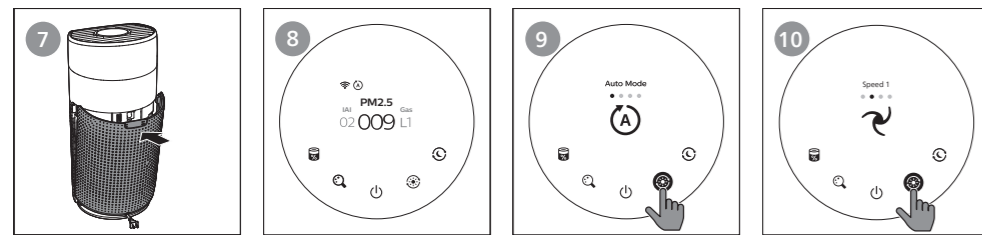
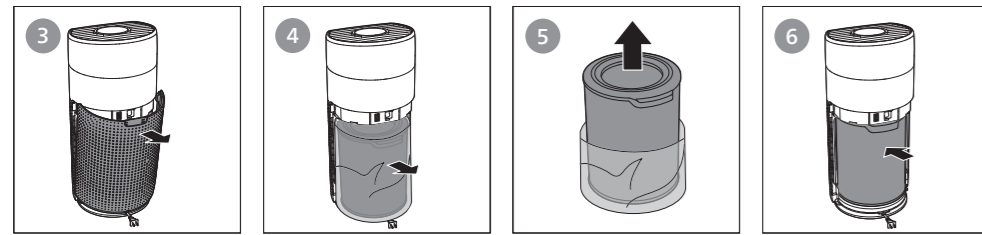

Contents

1	Important	2
	Safety	2
	Electromagnetic fields (EMF)	3
	Recycling	3
	Simplified EU declaration of conformity	3
2	Your air purifier	4
	Product overview (Fig ①)	4
	Controls overview (Fig ②)	4
3	Getting started	5
	Installing the filter	5
	Understanding Wi-Fi indicator	5
	Wi-Fi connection	5
4	Using the air purifier	6
	Understanding the air quality light	6
	Turning on and off	7
	Changing the day mode setting	7
	Changing the night mode setting	7
	Switching the display indicator	8
	Using the light on/off function	8
	Setting the child lock	8
	Checking the filter status	8
5	Cleaning and maintenance	9
	Cleaning schedule	9
	Cleaning the body of the air purifier	9
	Cleaning the particle sensor	9
	Cleaning the surface of the filter	10
	Replacing the filter	10
	Filter reset	11
6	Storage	11
7	Troubleshooting	12
8	Guarantee and service	13
	Order parts or accessories	13

1 Important

Safety

Read this user manual carefully before you use the appliance, and save it for future reference.

To ensure the best performance, please ensure your purifier is upgraded to the latest version. You can do this upgrade via the Clean Home+ app.

Danger

- Do not clean the appliance with water, any other liquid, or a (flammable) detergent, nor let them enter the appliance, to avoid electric shock and/or a fire hazard.
- Do not spray any flammable materials such as insecticides or fragrance around the appliance.

Warning

- Check if the voltage indicated on the appliance corresponds to the local power voltage before you connect the appliance.
- Avoid placing the power cord from traffic area and arrange near the place where will not be tripped over.
- If the power cord is damaged, you must have it replaced by Philips, a service center authorized by Philips, or similarly qualified persons in order to avoid a hazard.
- Do not use the appliance if the plug, the power cord, or the appliance itself is damaged.
- This appliance can be used by children aged from 8 years and above and persons with reduced physical, sensory or mental capabilities or lack of experience and knowledge if they have been given supervision or instruction concerning use of the appliance in a safe way and understand the hazards involved. Children under 8 years old should not approach the appliance without adult's supervision.
- Children shall not play with the appliance.
- Cleaning and maintenance shall not be made by children without supervision.
- Do not block the air inlet and outlet, e.g. by placing items on the air outlet or in front of the air inlet.
- Make sure that foreign objects do not fall into the appliance through the air outlet.
- Do not heat up filter or appliance, to avoid device damage or fire hazard.
- Do not spray any liquid on filter for cleaning, it may damage internal structure of filter.
- Standard WiFi interface based on 802.11b/g/n at 2.4 GHz with a maximum output power of 31.62 mW EIRP.

Caution

- This appliance is not a substitute for proper ventilation, regular vacuum cleaning, or use of an extractor hood or fan while cooking.
- Always place and use the appliance on a dry, stable, level, and horizontal surface.
- Leave at least 20cm free space around the appliance and leave at least 30cm free space above the appliance.
- Do not sit or stand on the appliance. Do not place anything on top of the appliance.
- Do not place the appliance directly below an air conditioner to prevent condensation from dripping onto the appliance.
- Wear mask and gloves when cleaning filter surface and/or replacing filter.
- When disposing the filter, please seal the filter into a disposable bag bag and follow the advice of your local health authorities for handling potentially infected surfaces.
- Only use the original Philips filters specially intended for this appliance. Do not use any other filters.
- Combustion of the filter may cause irreversible human hazard and/or jeopardize other lives. Do not use the filter as fuel or for similar purpose.
- Avoid knocking against the appliance (the air inlet and outlet in particular) with hard objects.
- Do not insert your fingers or objects into the air outlet or the air inlet to prevent physical injury or malfunctioning of the appliance.

- Do not use this appliance when you have used indoor smoke-type insect repellents or in places with oily residues, burning incense, or chemical fumes.
- Do not use the appliance near gas appliances, heating devices or fireplaces.
- Always unplug the appliance when you want to move, clean appliance, replace the filter or carry out other maintenance.
- The appliance is designed for use in both household or commercial spaces. It is intended for indoor use under normal operating condition.
- The appliance is only intended for household use under normal operating conditions.
- Do not use the appliance in wet surroundings or in surroundings with high humidity or high ambient temperatures, such as the bathroom, toilet, or kitchen, or in a room with major temperature changes.
- The appliance does not remove carbon monoxide (CO) or radon (Rn). It cannot be used as a safety device in case of accidents with combustion processes and hazardous chemicals.
- The recommended temperature for using the device is from 5°C to 45°C, relative humidity level is $\leq 85\%$. The device may stop working or get damaged if not following the recommended temperature and humidity level.
- The recommended temperature range for device storage is from -20°C to 55°C. The device will be damaged if stored in extreme climate out of range.
- Air purifiers only serve as a part of virus preventive plan, they are not the solution alone against a potential viral transmission.
- The noise emission sound pressure level is below 70dB(A).

Electromagnetic fields (EMF)

This Philips appliance complies with all applicable standards and regulations regarding exposure to electromagnetic fields.

Recycling

This symbol means that this product shall not be disposed of with normal household waste (2012/19/EU).



Follow your country's rules for the separate collection of electrical and electronic products. Correct disposal helps prevent negative consequences for the environment and human health.

Simplified EU declaration of conformity

Hereby, DAP B.V. declares that the radio equipment type AC3854/AC3858 is in compliance with Directive 2014/53/EU. The full text of the EU declaration of conformity is available at the following internet address: www.philips.com.

2 Your air purifier

Congratulations on your purchase of air cleaner AC3854/AC3858.





To fully benefit from the support that Philips offers, register your product at www.philips.com/welcome.

Product overview (Fig ①)









- A Control panel
- B Gas sensor
- C Air outlet
- D Particle sensor
- E NanoProtect filter Series 3 (FY4440/30)
- F Back cover

Controls overview (Fig ②)

Control buttons

	Filter status/reset button		Display switch/Light on/light off button
	Power on/off button		Day mode button
	Night mode button		

Display panel

	Wi-Fi indicator		Auto mode (day)/Allergy Sleep mode (night)
	Manual speed 1		Manual speed 2
	Turbo mode	IAI	Indoor Allergen Index display
PM2.5	PM2.5 display	Gas	Gas pollution display
	Filter cleaning alert		Filter replacement alert
	Child lock indicator		

3 Getting started

Installing the filter

Remove all packaging of the filter before first use.

Note: Make sure the air purifier is unplugged from the electrical outlet before installing the filter.

- 1 Pull the back cover and remove it from the appliance (fig ③).
- 2 Pull the filter from the appliance (fig ④).
- 3 Remove all packaging materials of the air purification filter (fig ⑤).
- 4 Put the filter back into the appliance (fig ⑥).
- 5 Reattach the back cover (fig ⑦).

Understanding Wi-Fi indicator



Wi-Fi icon status	Wi-Fi connection status
Blink in orange	Connecting to the smartphone
Stable in orange	Connected to the smartphone
Blink in white	Connecting to the server
Stable in white	Connected to the server
	Wi-Fi function disabled

Wi-Fi connection

Note:

- Corporate/Enterprise networks (e.g. certificates, network profiles) are not supported. We recommend setting up the Philips Air Purifiers on a dedicated network created for IoT devices or WPA2-Personal networks.
- Configuration details are provided in the Clean Home+ app (e.g. Mac address) to help set-up on managed networks.

Setting up the Wi-Fi connection for the first time

- 1 Download and install the Philips "Clean Home+" app from the **App Store** or **Google Play**.
- 2 Put the plug of the air purifier in the power socket and touch  to turn on the air purifier.
↳ The Wi-Fi indicator  blinks orange for the first time.
- 3 Make sure that your smartphone or tablet is successfully connected to your Wi-Fi network.
- 4 Launch the "Clean Home+" app and click on "Connect a New Device" or press the "+" button on the top of the screen. Follow the onscreen instructions to connect the air purifier to your network.







Note:

- Enterprise/Additional webpage authentication networks are not supported.
- This instruction is only valid when the air purifier is being set up for the first time. If the network has changed or the setup needs to be performed again, see Chapter “Reset the Wi-Fi connection” on page 6.
- If you want to connect more than one air purifier to your smartphone or tablet, you have to do this one by one.
- Make sure that the distance between your smartphone or tablet and the air purifier is less than 10 m without any obstructions.
- This App supports the latest versions of Android and iOS. Please check www.philips.com/cleanhome for the latest update of supported operating systems and devices.

Reset the Wi-Fi connection

Note:

- Reset the Wi-Fi connection when your default network has changed.
- 1 Put the plug of the air purifier in the power socket and touch  to turn on the air purifier.
 - 2 Touch  and  simultaneously for 3 seconds until you hear a beep.
 - ↳ The air purifier goes to pairing mode.
 - ↳ The Wi-Fi indicator  blinks orange.
 - 3 Follow the steps 3-4 in “**Setting up the Wi-Fi connection for the first time**” section.

4 Using the air purifier

Understanding the air quality light

The air quality light automatically goes on when the air purifier is switched on, and lights up all colors in sequence. After approximately 30 seconds, the particle sensor selects the color that corresponds to the surrounding air quality of airborne particles.

The color of the air quality light is determined by the highest risk index among PM2.5, IAI and Gas readings.

Air quality light color	Air quality level
Blue	Good
Blue-purple	Fair
Purple-red	Poor
Red	Very poor

PM2.5

AeraSense sensing technology accurately detects and quickly responds to even the slightest particle change in the air. It provides you with reassurance with real-time PM2.5 feedback.

Most of the indoor air pollutants fall under PM2.5 – which refers to airborne particle pollutants smaller than 2.5 micrometers. Common indoor sources of fine particles are tobacco smoke, cooking, burning candles. Some airborne bacteria and the smallest mold spores, pet allergen and dust mite allergen particles also fall under PM2.5.

PM2.5 level	Air quality light color
≤12	Blue
13-35	Blue-purple
36-55	Purple-red
>55	Red

IAI

The professional-grade **AeraSense** sensor detects the level of indoor air allergen and with numerical feedback from 1 to 12 the potential risk level of indoor air allergens can be displayed. 1 indicates best air quality.

IAI level	Air quality light color
1-3	Blue
4-6	Blue-purple
7-9	Purple-red
10-12	Red

GAS



With an advanced gas sensor, a display ranging from L1 to L4 shows the level change of potential harmful gases (incl. VOC, odor, etc.) detected. L1 indicates best air quality.

Gas level	Air quality light color
L1	Blue
L2	Blue-purple
L3	Purple-red
L4	Red

Turning on and off

Note:

- For optimum purification performance, close doors and windows.
- Keep curtains away from the air inlet or air outlet.

- 1 Put the plug of the air purifier in the power socket.
- 2 Touch  to switch on the air purifier.
 - ↳ The QR code for App is displayed on the screen for the first use, you can scan it and download the App.
 - ↳ The air purifier operates in the Auto mode with PM2.5 displayed on the center of the screen.
 - ↳ After measuring the air quality, the air purifier automatically switches to the display which has the highest readings among PM2.5, IAI and Gas (fig 8).
- 3 Touch and hold the  button for 3 seconds to switch off the air purifier.

Note: If the air purifier stays connected to the electrical outlet after turning OFF, the air purifier will operate under the previous settings when turned ON again.

Changing the day mode setting

You can choose Auto mode, speed 1, speed 2 or Turbo mode by touching the  button.

Auto mode (): In Auto mode, the dual-sensor senses the air quality in real-time and the appliance automatically adjusts the fan speed in accordance with the ambient air quality.

The control panel can automatically adjust display screen brightness according to the ambient light. (fig 9).

Manual speed ( & ): In manual mode, the air purifier operates on speed 1 or speed 2 (fig 10).

Turbo mode (): In Turbo mode, the air purifier operates on the highest speed (fig 11).

Changing the night mode setting

You can choose normal Sleep mode or Allergy Sleep mode by touching the  button.

Normal Sleep mode: In normal Sleep mode, the air purifier operates quietly at a low speed. After 3 seconds, the  button dims, all lights and buttons are off (fig 12).

Allergy Sleep mode (A): In Allergy Sleep mode, the air purifier responds to night-time dust events and switches the device to a more powerful mode— while keeping the sound level suitable for sleep. The A indicator displays on the screen. The C and A dims, other buttons are off (fig 13).

Touch any button to wake up from the sleep mode. Then, if no further operation within 3 seconds, all lights will be dim again.

Switching the display indicator

Note:

- The PM2.5 level is displayed on the central of the screen by default.









1 Touch the  button once to switch the display indicator (fig 14).

Using the light on/off function

With the light sensor, the control panel can automatically turn on, turn off or dim according to the ambient light. The control panel will be off or dim when the ambient light is dark. You can touch any button to wake up all lights. Then, if no further operation, all lights will be off or dim again to match with the ambient light (fig 15).

You can touch and hold the  button for 3 seconds manually to turn off all lights and the control panel. Touch any button to wake up all lights (fig 16).

Setting the child lock

- Touch and hold  and  button for 3 seconds to activate child lock (fig 17).
 -  displays on the screen.
 - Only  and  lights up, other buttons dim. After 3 seconds, all buttons light up.
- Touch and hold  and  button for 3 seconds again to deactivate child lock (fig 18).
 -  disappears from the screen.
 - All buttons light up.

Checking the filter status

- Touch the filter status check/reset  button to check the filter service life status (fig 19).
 - The percentage of remaining service life of the filter displays on the screen.

Icon color	Filter life indication	Display (%)
Blue	Optimal service life	16-100
Blue-purple	Good service life	9-15
Purple-red	Service life almost reaches the end	4-8
Red	Service life ends, replace the filter	0-3

Note: The appliance goes back to normal display if no operations after 3 seconds.

5 Cleaning and maintenance

Note:

- Always unplug the appliance before you clean it.
- Never immerse the appliance in water or any other liquid.
- Never use abrasive, aggressive, or flammable cleaning agents such as bleach or alcohol to clean any part of the appliance.
- Never use any liquids (including water) to clean the filter.
- Do not attempt to clean the particle sensor and gas sensor with a vacuum cleaner.

Cleaning schedule

Frequency	Cleaning method
When necessary	Wipe the fabric part of the appliance with a damp cloth, wipe the plastic part of the appliance with a soft, dry cloth
	Clean the air outlet cover
Every two months	Clean the particle sensor with a dry cotton swab
When  displays on the screen (fig 20)	Clean the surface of the filter

Cleaning the body of the air purifier

Regularly clean the inside and outside of the air purifier to prevent dust from collecting.

- 1 Wipe the fabric surface gently with a damp cloth (For AC3858 only).
- 2 Use a soft, dry cloth to clean both the interior and exterior of the air purifier and the air outlet.

Note:

- The fabric covered on the appliance can not be removed.
- Do not use hot water, alcohol, harsh cleaners to clean the fabric.

Cleaning the particle sensor



Clean the particle sensor every 2 months for optimal functioning of the appliance.

Note:

- If the air purifier is used in a dusty environment, it may need to be cleaned more often.
 - If the humidity level in the room is very high, condensation may develop on the particle sensor and the air quality light may indicate a more poor air quality even though the air quality is actually good. If this occurs, clean the particle sensor.
 - The gas sensor doesn't need to be cleaned.
- 1 Switch off the air purifier and unplug from the power socket.
 - 2 Pull the back cover and remove it from the appliance (fig 3).
 - 3 Clean the particle sensor with a damp cotton swab (fig 21).
 - 4 Dry all parts thoroughly with a dry cotton swab.
 - 5 Reattach the back cover (fig 7).

Cleaning the surface of the filter

Filter alert light status	Action
The filter cleaning alert  displays on the screen (fig 22).	Clean the surface of the filter with a vacuum cleaner.

- 1 Switch off the air purifier and unplug from the power socket.
- 2 Pull the back cover and remove it from the appliance (fig 3).
- 3 Pull the filter from the appliance (fig 23).
- 4 Clean the surface of the filter with a vacuum cleaner cleaner (fig 24).
- 5 Put the filter back into the appliance (fig 6).
- 6 Reattach the back cover (fig 7).
- 7 Put the plug of the air purifier in the power socket.
- 8 Touch the  button to switch on the appliance.
- 9 Touch and hold the filter status check/reset button  for 3 seconds to reset the filter cleaning time (fig 25).
↳ The screen displays a message "Filter cleaning completed".
- 10 Wash your hands thoroughly after cleaning the filter.

Replacing the filter

Understanding the healthy protection lock

This air purifier is equipped with a filter replacement indicator to make sure that the air purification filter is in optimal condition when the air purifier is operating. When the filter need to be replaced, the filter replacement alert  lights up red.

If the filter is not replaced in time, the air purifier will stop operating and automatically lock to protect the air quality in the room. Replace the filter as soon as possible.



Replacing the filter

Note:

- The filter is not washable or reusable.
- Always turn off the air purifier and unplug from the electrical outlet before replacing the filter.

Filter alert light status	Action
The filter replacement alert  lights up (fig 26)	Replace the NanoProtect filter Series 3 (FY4440/30)



- 1 Switch off the air purifier and unplug from the power socket.
- 2 Pull the back cover and remove it from the appliance (fig 3).
- 3 Pull the filter from the appliance (fig 23).

- 4 Remove all packaging materials of the new filter (fig ⑤).
- 5 Put the new filter into the appliance (fig ⑥).
- 6 Reattach the back cover (fig ⑦).
- 7 Put the plug of the air purifier in the power socket.
- 8 Touch the  button to switch on the appliance.
- 9 Touch and hold the filter status check/reset button  for 3 seconds to reset the filter lifetime counter (fig ⑳).
- 10 Wash your hands thoroughly after replacing the filter.

Note: Do not smell the filter as it has collected pollutants from the air.

Filter reset

You can replace the filter even before filter replacement alert () displays on the screen. After replacing a filter, you need to reset the filter lifetime counter manually.

- 1 Touch the power  button for 3 seconds to turn off the appliance and unplug from power socket.
- 2 Put the power plug in the power socket (fig ㉘).
- 3 Within 15 seconds after power on, touch and hold  and  button for 3 seconds to reset the filter lifetime counter (fig ㉙).

6 Storage

- 1 Turn off the air purifier and unplug from the power socket.
- 2 Clean the air purifier, particle sensor and the surface of the filter (see chapter "Cleaning and maintenance").
- 3 Let all parts air dry thoroughly before storing.
- 4 Wrap the filter in air tight plastic bags.
- 5 Store the air purifier, filter in a cool, dry location.
- 6 Always thoroughly wash hands after handling the filter.

7 Troubleshooting

This chapter summarizes the most common problems you could encounter with the appliance. If you are unable to solve the problem with the information below, contact the Consumer Care Center in your country.

Problem	Possible solution
The appliance does not work even though it is plugged in.	<ul style="list-style-type: none">The filter replacement alert has been on continuously but you have not replaced the corresponding filter. As a result, the appliance is now locked. In this case, replace the filter and long press  to reset the filter lifetime counter.
The airflow that comes out of the air outlet is significantly weaker than before.	<ul style="list-style-type: none">The surface of the filter is dirty. Clean the surface of the filter (see the chapter "Cleaning and maintenance").
The air quality does not improve, even though the appliance has been operating for a long time.	<ul style="list-style-type: none">Check if the packing material is removed from the filter.The filter has not been placed in the appliance. Make sure that the filter (FY4440/30) is properly installed.The particle sensor is wet. The humidity level in your room is high and causes condensation. Make sure that the particle sensor is clean and dry (see the chapter "Cleaning and maintenance").Room size is large or the outdoor air quality is poor. For optimum purification performance, please close the doors and windows when operating the air purifier.There are indoor pollution resources. For instances, smoking, cooking, incense, perfume or alcohol.Filter reaches the end of life. Replace the filter with a new one.
The color of the air quality light always stays the same.	<ul style="list-style-type: none">The particle sensor is dirty. Clean the particle sensor (see the chapter "Cleaning and maintenance").
The appliance produces a strange smell.	<ul style="list-style-type: none">The first few times you use the appliance, it may produce a plastic smell. This is normal. However, if the appliance produces a burnt smell even if removing filter, contact your Philips dealer or an authorized Philips service center. The filter may produce smell after being used for a while because of the absorption of indoor gases. It's recommended that you reactivate the filter by putting it in direct sunlight for repeated use. If odor still exists, replace the filter.
The appliance is extra loud.	<ul style="list-style-type: none">It's normal if the appliance runs at the Turbo mode.In the Auto mode, if the appliance is too loud, maybe the appliance runs at high speed because air quality becomes worse, or your personalized setting in App triggers a higher fan speed. You can choose the Sleep mode, or change the settings in the App.If there is abnormal sound, contact the Consumer Care Center in your country.If anything drops into air outlet, it may also cause abnormal loud sound. Immediate turn off appliance, turn appliance upside down, to get foreign objectives out of appliance.
The screen displays that the back cover is opened.	<ul style="list-style-type: none">Shut off the power first, then install the back cover correctly. Connect the appliance with power and retry.

Problem	Possible solution
Error code "E1" displays on the screen.	<ul style="list-style-type: none"> The motor has malfunctions. Contact the Consumer Care Center in your country.
The Wi-Fi setup is not successful.	<ul style="list-style-type: none"> If the router your purifier is connected to is dual – band and currently it is not connecting to a 2.4GHz network, please switch to another band of the same router (2.4GHz) and try to pair your purifier again. 5GHz networks are not supported. Web authentication networks are not supported. Check if the purifier is within range of the Wi-Fi router. You can try to locate the air purifier closer to the Wi-Fi router. Check if the network name is correct. The network name is case-sensitive. Check if the Wi-Fi password is correct. The password is case-sensitive. Retry the setup with the instructions in section "Reset the Wi-Fi connection". The Wi-Fi connectivity can be interrupted by electromagnetic or other interferences. Keep the appliance away from other electronic devices that may cause interferences. Check if the mobile device is in airplane mode. Make sure to have the airplane mode deactivated when connecting to the Wi-Fi network. Consult the help section in the App for extensive and up-to-date troubleshooting tips.

8 Guarantee and service

If you need information or if you have a problem, please visit the Philips website at www.philips.com or contact the Philips Consumer Care Center in your country (you can find its phone number in the worldwide guarantee leaflet). If there is no Consumer Care Center in your country, go to your local Philips dealer.

Order parts or accessories

If you have to replace a part or want to purchase an additional part, go to your Philips dealer or visit www.philips.com/support.

If you have problems obtaining the parts, please contact the Philips Consumer Care Center in your country (you can find its phone number in the worldwide guarantee leaflet).

Съдържание

1	Важно	15
	Безопасност	15
	Електромагнитни полета (ЕМП)	16
	Рециклиране	16
	Опростена декларация за съответствие на ЕС	16
2	Вашият пречиствател на въздух	17
	Общ преглед на продукта (Фиг. ①)	17
	Общ преглед на органите за управление (Фиг. ②)	17
3	Как да започнете	18
	Монтиране на филтъра	18
	Разбиране на Wi-Fi индикатора	18
	Wi-Fi връзка	18
4	Употреба на пречиствателя на въздух	19
	Разбиране на светлината за качество на въздуха	19
	Включване и изключване	20
	Смяна на настройката за дневен режим	20
	Смяна на настройката за нощен режим	21
	Превключване на индикатора на дисплея	21
	Използване на функцията за вкл./изкл. на светлината	21
	Настройка на заключването за деца	21
	Проверка на статуса на филтъра	21
5	Почистване и поддръжка	22
	График за почистване	22
	Почистване на корпуса на пречиствателя на въздуха	22
	Почистване на филтъра за частици	23
	Почистване на повърхността на филтъра	23
	Замяна на филтъра	24
	Нулиране на филтър	24
6	Съхранение	25
7	Отстраняване на неизправности	25
8	Гаранция и обслужване	27
	Поръчка на части или принадлежности	27

1 Важно

Безопасност

Преди да използвате уреда, прочетете внимателно това ръководство за потребителя и го запазете за справка в бъдеще.

За да гарантирате най-добра производителност, моля, уверете се, че пречиствателят е надстроен до най-новата версия. Можете да направите това надстройване чрез приложението Clean Home+.

Опасност

- Не почиствайте уреда с вода, друга течност или (запалим) почистващ препарат и не им позволявайте да влизат в уреда, за да избегнете токов удар и/или опасност от пожар.
- Не пръскайте с валими материали, като например инсектициди или аромати, около уреда.

Предупреждение

- Преди да включите уреда в електрически контакт, проверете дали посоченото върху уреда напрежение отговаря на това на местната електрическа мрежа.
- Избягвайте да поставяте захранващия кабел в зона с движение и го поставяйте близо до мястото, където никой няма да се препъне в него.
- С оглед предотвратяване на опасност, при повреда в захранващия кабел той трябва да бъде сменен от Philips, оторизиран от Philips сервиз или лица с подходяща квалификация.
- Не използвайте уреда, ако щепселът, захранващият кабел или самият уред е повреден.
- Този уред може да се използва от деца на възраст над 8 години и от лица с намалени физически възприятия, умствени недостатъци или без опит и познания, ако са инструктирани за безопасна употреба с уреда или са под наблюдение с цел гарантиране на безопасна употреба и ако са им разяснени евентуалните опасности. Деца под 8-годишна възраст не трябва да се приближават до уреда без надзор на възрастен.
- Не позволявайте на деца да си играят с уреда.
- Не позволявайте на деца да извършват почистване и поддръжка на уреда без надзор.
- Не блокирайте отворите за приток на въздух и за изходящия въздух, напр. не поставяйте предмети в или пред тях.
- Уверете се, че външните предмети не попадат в уреда през отвора за изходящ въздух.
- Не загрявайте филтъра или уреда, за да избегнете повреда на устройството или опасност от пожар.
- Не пръскайте никаква течност върху филтъра за почистване, тъй като това може да повреди вътрешната му структура.
- Стандартен Wi-Fi интерфейс на базата на 802.11b/g/n в 2,4 GHz с максимална изходна мощност от 31,62 mW EIRP.

Внимание

- Този уред не е заместител на добрата вентилация, редовното почистване с прахосмукачка или използването на аспиратор или вентилатор по време на готвене.
- Винаги поставяйте и използвайте уреда върху суха, стабилна, равна и хоризонтална повърхност.
- Осигурете поне 20 см свободно пространство около уреда и поне 30 см свободно пространство над уреда.
- Не сядайте и не стойте върху уреда. Не поставяйте нищо върху уреда.
- Не поставяйте уреда директно под климатик, за да предотвратите кондензация от капки върху уреда.
- Носете маска и ръкавици, когато почиствате повърхността на филтъра и/или сменят филтъра.

- Когато изхвърляте филтъра, моля, запечатвайте филтъра в торбичка за еднократна употреба и следвайте съветите на местните здравни органи за работа с потенциално заразени повърхности.
- Използвайте само оригинални филтри на Philips, които са предназначени специално за този уред. Не използвайте никакви други филтри.
- Изгарянето на филтъра може да причини необратима опасност за човека и/или да застраши други животи. Не използвайте филтъра като гориво или за подобна цел.
- Избягвайте удари с твърди предмети по уреда (особено по отворите за приток на въздух и за изходящия въздух).
- Не бъркайте с пръсти или предмети в отвора за изходящ въздух или в отвора за приток на въздух, за да се предотврати физическо нараняване или повреда на уреда.
- Не използвайте уреда, когато сте употребили стайни препарати против насекоми на димна основа или на места с остатъци от мазнина, горящи смоли или химически изпарения.
- Не използвайте уреда в близост до газови уреди, печки или камини.
- Винаги изключвайте уреда от контакта, когато искате да го преместите или почистите, да смените филтъра или да извършите друга поддръжка.
- Уредът е предназначен за използване както в жилищни, така и в търговски помещения. Той е предназначен за използване на закрито при нормални условия на работа.
- Уредът е предназначен само за домакински цели при нормални условия на експлоатация.
- Не използвайте уреда на мокри места или места с висока влажност или висока околна температура, като например в банята, тоалетната или кухнята, или в помещение с големи температурни разлики.
- Уредът не отстранява въглероден окис (CO) или радон (Rn). Той не може да се използва като устройство за безопасност в случай на злополуки с горивни процеси и опасни химикали.
- Препоръчителната температура за използване на устройството е от 5°C до 45°C, относителната влажност е $\leq 85\%$. Устройството може да спре да работи или да се повреди, ако не се спазва препоръчителните температура и ниво на влажност.
- Препоръчителният температурен диапазон за съхранение на устройството е от -20°C до 55°C. Устройството ще се повреди, ако се съхранява в екстремни климатични условия извън обхвата.
- Пречистителите на въздух служат само като част от плана за превенция на вируси, те не са единственото решение срещу потенциално предаване на вируси.
- Нивото на звуковото налягане на емисиите на шум е под 70 dB(A).

Електромагнитни полета (ЕМП)

Този уред на Philips е в съответствие с нормативната уредба и всички действащи стандарти, свързани с излагането на електромагнитни полета.

Рециклиране

Този символ означава, че продуктът не може да се изхвърля заедно с обикновените битови отпадъци (2012/19/ЕС).



Следвайте правилата на държавата си относно разделното събиране на електрическите и електронните уреди. Правилното изхвърляне помага за предотвратяването на потенциални негативни последици за околната среда и човешкото здраве.

Опростена декларация за съответствие на ЕС

С настоящето DAP B.V. декларира, че радиооборудването тип AC3854/AC3858 е в съответствие с Директива 2014/53/ЕС. Пълният текст на декларацията за съответствие на ЕС е наличен на следния интернет адрес: www.philips.com.

2 Вашият пречиствател на въздух

Поздравяваме ви за покупката на пречиствател на въздух AC3854/AC3858.

За да се възползвате напълно от предлаганата от Philips поддръжка, регистрирайте продукта си на www.philips.com/welcome.





Общ преглед на продукта (Фиг. ①)

- A Контролен панел
- B Сензор за газ
- C Изходяща въздушна струя
- D Сензор за частици
- E Филтър NanoProtect серия 3 (FY4440/30)
- F Заден капак

Български

Общ преглед на органите за управление (Фиг. ②)

Бутони за управление

	Бутон за състояние на филтъра/нулиране		Превключвател на дисплея/ Бутон за включване/ изключване на светлината
	Бутон за вкл./изкл. на захранването		Бутон за дневен режим
	Бутон за нощен режим		

Панел на дисплея

	Wi-Fi индикатор		Автоматичен режим (ден)/ Режим за алергии по време на сън (нощ)
	Ръчна скорост 1		Ръчна скорост 2
	Турбо режим	IAI	Индексно показване на алергени на закрито
PM2.5	Дисплей за PM2.5	Gas	Дисплей за замърсяване с газ
	Предупреждение за почистване на филтъра		Предупреждение за резервен филтър

3 Как да започнете

Монтиране на филтъра

Свалете всички опаковъчни материали от филтъра преди първата употреба.

Забележка: Уверете се, че пречиствателят на въздух е откачен от електрическия контакт, преди да монтирате филтъра.

- 1 Издърпайте задния капак и го премахнете от уреда (Фиг. ③).
- 2 Издърпайте филтъра от уреда (Фиг. ④).
- 3 Свалете всички опаковъчни материали от филтъра за пречистване на въздуха (Фиг. ⑤).
- 4 Поставете филтъра обратно в уреда (Фиг. ⑥).
- 5 Монтирайте отново задния капак (Фиг. ⑦).

Разбиране на Wi-Fi индикатора

Състояние на Wi-Fi иконката	Състояние на Wi-Fi връзката
Мига в оранжево	Свързване към смартфона
Свети в оранжево	Осъществена е връзка със смартфона
Мига в бяло	Свързване със сървъра
Свети в бяло	Осъществена е връзка със сървъра
	Wi-Fi функцията е изключена

Wi-Fi връзка

Забележка:

- Не се поддържат корпоративни мрежи/мрежи на предприятия (напр. сертификати, мрежови профили). Препоръчваме да настроите пречиствателите на въздух Philips в специализирана мрежа, създадена за IoT устройства или лични WPA2 мрежи.
- Данните за конфигурацията са предоставени в приложението Clean Home+ (напр. MAC адрес) за улеснение при настройване в управлявани мрежи.

Настройка на Wi-Fi връзката за първи път





- 1 Изтеглете и инсталирайте приложението **“Clean Home+”** на Philips от **App Store** или **Google Play**.
- 2 Поставете щепсела на пречиствателя на въздух в гнездото за захранване и докоснете , за да включите пречиствателя на въздух.
↳ Индикаторът за Wi-Fi  мига в оранжево за първи път.
- 3 Уверете се, че смартфонът или таблетът ви е успешно свързан към вашата Wi-Fi мрежа.
- 4 Стартирайте приложението **“Clean Home+”** и щракнете върху **“Свързване на ново устройство”** или натиснете бутона **“+”** в горната част на екрана. Следвайте инструкциите на екрана, за да свържете пречиствателя на въздух към вашата мрежа.



Забележка:

- Не се поддържа удостоверяване на уеб страници за предприятия/допълнителни мрежи.
- Тази инструкция е валидна само когато пречиствателят на въздух се конфигурира за първи път. Ако мрежата е променена или настройката трябва да се извърши отново, вижте глава "Нулиране на Wi-Fi връзка" on page 19.
- Ако искате да свържете повече от един пречиствател на въздух към вашия смартфон или таблет, трябва да направите това последователно.
- Уверете се, че разстоянието между вашия смартфон или таблет и пречиствателя на въздух е по-малко от 10 м без никакви препятствия.
- Това приложение поддържа най-новите версии на Android и iOS. Моля, проверете www.philips.com/cleanhome за последната актуализация на поддържаните операционни системи и устройства.

Нулиране на Wi-Fi връзка**Забележка:**

- Нулиране на Wi-Fi връзка при промяна на мрежата по подразбиране.
- 1 Поставете щепсела на пречиствателя на въздух в гнездото за захранване и докоснете , за да включите пречиствателя на въздух.
 - 2 Докоснете  и  едновременно в продължение на 3 секунди, докато чуете звук на сигнал.
 - ↳ Пречиствателят на въздух преминава в режим на вдвояване.
 - ↳ Wi-Fi индикаторът  мига в оранжево.
 - 3 Следвайте стъпки 3 – 4 в раздела "Настройка на Wi-Fi връзката за първи път".

4 Употреба на пречиствателя на въздух**Разбиране на светлината за качество на въздуха**

Светлината за качество на въздуха светва автоматично, когато пречиствателят на въздух е включен, като всички цветове светват последователно. След около 30 секунди сензорът за частици избира цвета, съответстващ на качеството на въздушните частици на околния въздух.

Цветът на светлината за качество на въздуха се определя от най-високия рисков индекс сред показанията за PM2.5, IA1 и газ.

Цвят на светлината за качество на въздуха	Ниво на качество на въздуха
Синьо	Добро
Синьо-лилаво	Слабо
Лилаво-червено	Слаб
Червено	Много слабо

PM2.5

Сензорната технология **AeraSense** открива точно и реагира бързо на дори най-незначителните промени на частиците във въздуха. Тя ви осигурява спокойствие с обратна връзка в реално време относно PM2.5.

Повечето замърсители на въздуха на закрито спадат към PM2.5, което се отнася за пренасяни въздушно частици на замърсители по-малки от 2,5 микрометра. Често срещаните източници на фини частици на закрито са тютюневият дим, готвенето, запалените свещи. Някои пренасяни въздушно бактерии и най-малките спори на мухъл, алергени от домашни любимци и алергенни частици от акари също спадат към PM2.5.

Ниво на PM2.5	Цвят на светлината за качество на въздуха
≤ 12	Синьо
13 – 35	Синьо-лилаво
36 – 55	Лилаво-червено
> 55	Червено

IAI

Сензорът от професионален клас на **AeraSense** отчита нивото алергени във въздуха на закрито, а с цифрова обратна връзка от 1 до 12 може да се показва потенциалното ниво на опасност от алергени в него. 1 показва най-доброто качество на въздуха.

Ниво IAI	Цвят на светлината за качество на въздуха
1-3	Синьо
4-6	Синьо-лилаво
7-9	Лилаво-червено
10-12	Червено



ГАЗ

С усъвършенстван сензор за газ, дисплей, вариращ от L1 до L4, показва промяната на нивото на засечените потенциални вредни газове (вкл. летливи органични вещества, миризма и т.н.). L1 показва най-доброто качество на въздуха.

Ниво на газ	Цвят на светлината за качество на въздуха
L1	Синьо
L2	Синьо-лилаво
L3	Лилаво-червено
L4	Червено

Включване и изключване

Забележка:

- За оптимални характеристики на пречистването затворете вратите и прозорците.
 - Не допускате да има завеси близо до отвора за приток на въздух или отвора за изходящ въздух.
- 1 Включете щепсела на пречиствателя на въздух в контакта.
 - 2 Докоснете , за да включите пречиствателя на въздух.
 - ↳ QR кодът на приложението се показва на екрана за първото използване, можете да го сканирате и да изтеглите приложението.
 - ↳ Пречиствателят на въздуха работи в автоматичен режим с PM2.5, показан в центъра на екрана.
 - ↳ След измерване на качеството на въздуха пречиствателят на въздуха автоматично превключва на дисплея, който има най-високи показания сред PM2.5, IAI и газ (фиг. 8).
 - 3 Докоснете и задръжте бутона  за 3 секунди, за да изключите превключвателя на въздух.

Забележка: Ако пречиствателят на въздух остава свързан към електрическия контакт след изключване, пречиствателят на въздух ще работи съгласно предишните настройки, когато се включи отново.

Смяна на настройката за дневен режим

Можете да изберете „Автоматичен режим“, скорост 1, скорост 2 или „Турбо режим“, като докоснете бутона .

Автоматичен режим (A): В Автоматичен режим двойният режим долавя качеството на въздуха в реално време и уредът автоматично регулира скоростта на вентилатора спрямо качеството на околния въздух.

Контролният панел може автоматично да регулира яркостта на дисплея спрямо околното осветление. (фиг. 9).



Ръчна скорост (T и R): В ръчен режим пречиствателят на въздух работи със скорост 1 или скорост 2 (фиг. 10).

Турбо режим (T): В турбо режим пречиствателят на въздух работи с най-високата скорост (фиг. 11).

Смяна на настройката за нощен режим

Можете да изберете нормален режим за сън или режим за алергии по време на сън, като докоснете бутона .

Нормален режим за сън: в нормален режим за сън пречиствателят на въздух работи тихо и на ниска скорост. След 3 секунди бутонът  изгасва, всички светлини и бутони се изключват (фиг. 12).

Режим за алергии по време на сън (A): В режим за алергии по време на сън пречиствателят на въздух засича праха през нощта и превключва устройството на по-мощен режим, докато поддържа нивото на звука подходящо за сън. Индикаторът  се показва на екрана.  и  изгасват, други бутони се изключват (фиг. 13).

Докоснете някой бутон, за да събудите от режим за сън. След това, ако в рамките на 3 секунди не бъде извършена допълнителна операция, всички светлини отново ще изгаснат.

Превключване на индикатора на дисплея

Забележка:

- Нивото на PM2.5 се показва по подразбиране на централната част на екрана.









1 Докоснете бутона  веднъж, за да превключите индикатора на дисплея (фиг. 14).

Използване на функцията за вкл./изкл. на светлината

Чрез светлинния сензор контролният панел може автоматично да се включва, изключва или затъмнява в зависимост от околната светлина. Контролният панел ще бъде изключен или затъмнен, когато околната светлина е тъмна. Можете да докоснете произволен бутон, за да събудите всички светлини. След това, ако няма по-нататъшна работа, всички светлини ще се изключат или ще се затъмнят отново, за да съответстват на околното осветление (фиг. 15).

Можете да докоснете и задържите бутона  за 3 секунди, за да изключите всички светлини и контролният панел. Докоснете някой бутон, за да активирате всички светлини (фиг. 16).

Настройка на заключването за деца

- 1 Докоснете и задържете бутоните  и  за 3 секунди, за да активирате заключването за деца. (фиг. 17).
 - ↳  се показва на екрана.
 - ↳ Само бутоните  и  светват, другите бутони потъмняват. След 3 секунди всички бутони светват.
- 2 Докоснете и задържете бутоните  и  за 3 секунди отново, за да дезактивирате заключването за деца. (фиг. 18).
 - ↳  изчезва от екрана.
 - ↳ Всички бутони светват.

Проверка на статуса на филтъра

- Докоснете бутона за проверка/нулиране на състоянието на филтъра , за да проверите състоянието на експлоатационния живот на филтъра (фиг. 19).
 - ↳ Процентът на оставащия експлоатационен живот на филтъра се показва на екрана.

Цвят на иконката	Индикация за експлоатационния живот на филтъра	Показване (%)
Синьо	Оптимален експлоатационен живот	16 – 100
Синьо-лилаво	Добър експлоатационен живот	9 – 15
Лилаво-червено	Експлоатационният живот почти приключва	4 – 8
Червено	Експлоатационният живот приключва, сменете филтъра	0 – 3

Забележка: Уредът се връща към нормален дисплей след 3 секунди, ако не се извършват действия.

5 Почистване и поддръжка

Забележка:

- Винаги изключвайте уреда от контакта, преди да пристъпите към почистване.
- Никога не потапяйте уреда във вода или друга течност.
- Никога не използвайте абразивни, агресивни или запалими почистващи препарати, като например белина или алкохол, за да почиствате която и да е част на уреда.
- Никога не използвайте течности (включително вода) за почистване на филтъра.
- Не се опитвайте да почиствате сензора за частици и сензора за газ с прахосмукачка.

График за почистване

Честота	Метод на почистване
Когато е необходимо	Избършете платнената част на уреда с влажна кърпа, избършете пластмасовата част на уреда с мека, суха кърпа
	Почиствайте капака на отвора за изходи за въздух
На всеки два месеца	Почистете сензора за частици със сух памучен тампон
Когато на екрана се покаже  (фиг. 20)	Почистете повърхността на филтъра

Почистване на корпуса на пречиствателя на въздуха

Редовно почиствайте вътрешната и външната част на пречиствателя на въздух, за да предотвратите натрупването на прах.

- 1 Избършете платнената повърхност внимателно с влажна кърпа (само за AC3858).
- 2 Използвайте мека и суха кърпа за почистване отвън и отвътре на пречиствателя на въздух.

Забележка:

- Платът, който покрива уреда не може да бъде премахнат.
- Не използвайте гореща вода, алкохол, тежки почистващи препарати за почистване на плата.

Почистване на филтъра за частици



Почиствайте сензора за частици на всеки 2 месеца за оптимална работа на уреда.

Забележка:

- Ако пречиствателят на въздух се използва в запрашена среда, може да се наложи да се почиства по-често.
 - Ако нивото на влажността в стаята е много високо, може да се появи кондензация на сензора за частици и светлината за качеството на въздуха може да покаже по-лошо качество на въздуха, въпреки че качеството на въздуха в действителност е добро. Ако това се случи, почистете сензора за частици.
 - Сензорът за газ няма нужда от почистване.
- 1 Изключете пречиствателя на въздух и изключете щепсела от контакта.
 - 2 Издърпайте задния капак и го премахнете от уреда (Фиг. ③).
 - 3 Почистете сензора за частици с мокър памучен тампон (фиг. ⑫).
 - 4 Подсушете напълно всички части със сух памучен тампон.
 - 5 Монтирайте отново задния капак (Фиг. ⑦).

Почистване на повърхността на филтъра

Състояние на предупредителния светлинен индикатор за филтъра	Действие
Предупреждението за почистване на филтъра  се показва на екрана (фиг. ⑫).	Почистете повърхността на филтъра с прахосмукачка.

- 1 Изключете пречиствателя на въздух и изключете щепсела от контакта.
- 2 Издърпайте задния капак и го премахнете от уреда (Фиг. ③).
- 3 Издърпайте филтъра от уреда (Фиг. ⑫).
- 4 Почистете повърхността на филтъра с прахосмукачка (фиг. ⑫).
- 5 Поставете филтъра обратно в уреда (Фиг. ⑥).
- 6 Монтирайте отново задния капак (Фиг. ⑦).
- 7 Включете щепсела на пречиствателя на въздух в контакта.
- 8 Натиснете бутона , за да включите уреда.
- 9 Докоснете и задръжте бутона за проверка/нулиране на състоянието на филтъра  за 3 секунди, за да нулирате времето за почистване на филтъра (фиг. ⑫).
 - ↳ На екрана се появява съобщение "Почистване на филтъра завършено".
- 10 Измивайте ръцете си старателно след почистване на филтъра.

Замяна на филтъра

Разбиране на заключването за защита за здравословен въздух

Този пречиствател на въздуха е оборудван с индикатор за смяна на филтъра, за да се уверите, че филтърът за пречистване на въздуха е в оптимално състояние, когато пречиствателят на въздух е в експлоатация. Когато филтърът трябва да бъде сменен, предупреждението за смяна на филтъра  светва в червено.



Ако филтърът не бъде сменен навреме, пречиствателят на въздух ще спре работа и автоматично ще се заключи за защита на качеството на въздуха в стаята. Сменете филтъра възможно най-скоро.

Замяна на филтъра

Забележка:

- Филтърът не може да се мие или да се използва многократно.
- Винаги изключвайте пречиствателя на въздух и изваждайте щепсела от електрическия контакт, преди да смените филтъра.



Състояние на предупредителния светлинен индикатор за филтъра	Действие
Предупреждението за смяна на филтъра  светва (Фиг. 26)	Сменете филтъра NanoProtect серия 3 (FY4440/30)

- 1 Изключете пречиствателя на въздух и изключете щепсела от контакта.
- 2 Издърпайте задния капак и го премахнете от уреда (Фиг. 3).
- 3 Издърпайте филтъра от уреда (Фиг. 23).
- 4 Свалете всички опаковъчни материали на новия филтър (Фиг. 5).
- 5 Поставете новия филтър в уреда (Фиг. 6).
- 6 Монтирайте отново задния капак (Фиг. 7).
- 7 Включете щепсела на пречиствателя на въздух в контакта.
- 8 Натиснете бутона , за да включите уреда.
- 9 Докоснете и задръжте бутона за състояние/нулиране на филтъра  за 3 секунди, за да нулирате брояча за експлоатационен срок на филтъра (фиг. 27).
- 10 Измивайте ръцете си старателно след смяна на филтъра.

Забележка: Не миришете филтъра, тъй като е събрал замърсители от въздуха.

Нулиране на филтър

Можете да смените филтъра дори преди появата на предупреждение за смяна на филтър  на екрана. След смяна на филтъра трябва да нулирате ръчно брояча за експлоатационен срок на филтъра.

- 1 Натиснете бутона за захранване  за 3 секунди, за да изключите уреда, и изключете щепсела от електрическия контакт.
- 2 Включете щепсела в електрическия контакт (фиг. 28).
- 3 В рамките на 15 секунди след включване на захранването докоснете и задръжте бутоните  и  за 3 секунди, за да нулирате брояча за експлоатационен срок на филтъра (фиг. 29).

6 Съхранение

- 1 Изключете пречиствателя на въздух и изключете щепсела от контакта.
- 2 Почистете пречиствателя на въздуха, сензора за частици и повърхността на филтъра (вижте глава "Почистване и поддръжка").
- 3 Оставете всички части да изсъхнат преди съхраняване.
- 4 Увийте филтъра във въздухонепроницаеми пластмасови пликове.
- 5 Съхранявайте филтъра на пречиствателя на въздух на хладно и сухо място.
- 6 Винаги измивайте старателно ръцете си след работа с филтъра.

7 Отстраняване на неизправности

В тази глава са обобщени най-често срещаните проблеми, на които можете да се натъкнете при ползване на уреда. Ако не можете да разрешите проблема с помощта на информацията по-долу, се свържете с Центъра за обслужване на потребители във вашата страна.

Проблем	Възможно решение
Уредът не работи дори когато е включен в контакта.	<ul style="list-style-type: none"> • Предупреждението за смяна на филтъра е било включено непрекъснато, но не сте сменили съответния филтър. В резултат на това уредът сега е заключен. В този случай сменете филтъра и натиснете продължително , за да нулирате брояча за експлоатационен срок на филтъра.
Въздушният поток, който излиза от отвора за изходящ въздух, е значително по-слаб от преди.	<ul style="list-style-type: none"> • Повърхността на филтъра е мръсна. Почистете повърхността на филтъра (вижте главата "Почистване и поддръжка").
Качество на въздуха не се подобрява въпреки че уредът е работил за дълго време.	<ul style="list-style-type: none"> • Проверете дали опаковъчният материал е отстранен от филтъра. • Филтърът не е поставен в уреда. Уверете се, че филтърът (FY4440/30) е правилно монтиран. • Сензорът за частици е мокър. Нивото на влажността в стаята ви е висока и причинява конденз. Уверете се, че сензорът за частици е чист и сух (вижте главата "Почистване и поддръжка"). • Размерът на помещението е голям или качеството на външния въздух е лошо. За оптимално пречистване затворете вратите и прозорците, когато работите с пречиствателя на въздух. • Има вътрешни източници на замърсяване. Например тютюнопушене, готвене, тамян, парфюм или алкохол. • Филтърът достига края на експлоатационния си живот. Сменете филтъра с нов.
Цветът на светлината за качество на въздуха винаги остава един и същ.	<ul style="list-style-type: none"> • Сензорът за частици е мръсен. Почистете сензора за частици (вижте главата "Почистване и поддръжка").

Проблем	Възможно решение
От уреда се разнася странна миризма.	<ul style="list-style-type: none"> Първите няколко пъти, в които използвате уреда, може да се усети миризма на пластмаса. Това е нормално. Въпреки това, ако от уреда се усеща миризма на изгоряло дори след свалянето на филтъра, обърнете се към вашия търговец на Philips или към упълномощен сервизен център на Philips. От филтъра може да излиза миризма, след като е използван за известно време, поради абсорбцията на газовете в помещението. Препоръчително е да активирате отново филтъра като го поставите на пряка слънчева светлина за многократна употреба. Ако все още усещате мирис от филтъра, сменете го.
Уредът е изключително шумен.	<ul style="list-style-type: none"> Това е нормално, ако уредът работи в Турбо режим. В Автоматичен режим, ако уредът е твърде шумен, може би уредът работи с висока скорост, защото качеството на въздуха се влошава или персонализираната настройка в приложението води до висока скорост на вентилатора. Можете да изберете Спящ режим или да промените настройките в приложението. Ако има необичаен звук, свържете се с Центъра за обслужване на потребителите във вашата държава. Ако нещо попадне във въздушния изход, това може да причини и необичаен силен звук. Незабавно изключете уреда, обърнете го наобратно, за да извадите чуждите предмети от него.
Екранът показва, че задният капак е отворен.	<ul style="list-style-type: none"> Първо изключете захранването, а след това поставете задния капак правилно. Свържете уреда към захранването и опитайте отново.
На екрана се показва код на грешка "E1".	<ul style="list-style-type: none"> Моторът е повреден. Свържете се с Центъра за обслужване на потребители във вашата държава.
Настройката на Wi-Fi не е успешна.	<ul style="list-style-type: none"> Ако маршрутизаторът, към който е свързан вашият пречиствател, е двулентов и в момента не се свързва към 2,4 GHz мрежа, моля, превключете на друга лента от същия маршрутизатор (2,4 GHz) и се опитайте да сдвоите отново своя пречиствател. 5 GHz мрежи не се поддържат. Не се поддържат мрежи с убудостоверяване. Проверете дали пречиствателят е в рамките на диапазона на Wi-Fi маршрутизатора. Можете да опитате да поставите пречиствателя на въздух по-близо до Wi-Fi маршрутизатора. Проверете дали името на мрежата е правилно. Името на мрежата е чувствително към малки и големи букви. Проверете дали паролата за Wi-Fi е правилна. Паролата е чувствителна към малки и големи букви. Повторете настройката с инструкциите в раздел "Нулиране на Wi-Fi връзка". Wi-Fi връзката може да бъде прекъсната от електромагнитни или други смущения. Дръжте уреда далеч от други електронни устройства, които могат да причинят смущения. Проверете дали мобилното устройство е в самолетен режим. Уверете се, че самолетният режим е деактивиран при свързване към Wi-Fi мрежата. Консултирайте се с помощния раздел в приложението за обширни и актуални съвети за отстраняване на неизправности.

8 Гаранция и обслужване

Ако ви трябва информация или имате проблем, моля, посетете уебсайта на Philips на адрес www.philips.com или се свържете с Центъра за обслужване на потребители на Philips във вашата държава (телефонния номер можете да намерите в международната гаранционна карта). Ако във вашата страна няма Център за обслужване на потребители, обърнете се към местния търговец на уреди Philips.

Поръчка на части или принадлежности

Ако трябва да замените част или искате да закупите допълнителна част, обърнете се към търговец на Philips или посетете www.philips.com/support.

Ако имате проблеми с получаване на части, моля, свържете се с Центъра за обслужване на потребители на Philips във вашата държава (можете да намерите телефонния му номер в международната гаранционна карта).

Sadržaj

1	Važno	29
	Sigurnost	29
	Elektromagnetska polja (EMF)	30
	Recikliranje	30
	Pojednostavljena Izjava o EU usklađenosti	30
2	Vaš pročišćivač zraka	31
	Pregled proizvoda (sl. ①)	31
	Pregled kontrola (sl. ②)	31
3	Početak korištenja	32
	Postavljanje filtera	32
	Kako funkcionira Wi-Fi indikator	32
	Wi-Fi veza	32
4	Korištenje pročišćivača zraka	33
	Kako funkcionira svjetlo za kvalitetu zraka	33
	Uključivanje i isključivanje	34
	Promjena postavke za dnevni način rada	34
	Promjena postavke za noćni način rada	35
	Prebacivanje indikatora ekrana	35
	Upotreba funkcije isključivanja/uključivanja svjetla	35
	Postavljanje zaključavanja za djecu	35
	Provjera statusa filtera	36
5	Čišćenje i održavanje	36
	Raspored čišćenja	36
	Čišćenje tijela pročišćivača zraka	36
	Čišćenje senzora za čestice	37
	Čišćenje površine filtera	37
	Zamjena filtera	37
	Resetovanje filtera	38
6	Skladištenje	38
7	Rješavanje problema	39
8	Garancija i servis	40
	Drugi dijelovi i dodatna oprema	40

1 Važno

Sigurnost

Prije korištenja aparata pažljivo pročitajte ovaj korisnički priručnik i spremite ga za buduće potrebe.

Kako biste osigurali najbolji učinak, vodite računa da imate najnoviju verziju pročišćivača. Ovo ažuriranje možete izvršiti putem aplikacije Clean Home+.

Opasnost

- Aparat nemojte čistiti vodom, bilo kojom drugom tečnošću ili (zapaljivim) deterdžentom, niti dopustiti da uđu u aparat, kako biste izbjegli strujni udar i/ili požar.
- Nemojte prskati zapaljive materijale poput insekticida ili parfema u blizini aparata.

Upozorenje

- Prije prikopčavanja aparata na napajanje provjerite odgovara li mrežni napon naveden na aparatu naponu lokalne mreže.
- Izbjegavajte postavljanje kabla za napajanje iz područja kretanja i postavite u blizini mjesta gdje se neće prevrnuti.
- Ako se kabl za napajanje ošteti, mora ga zamijeniti kompanija Philips, ovlašteni Philips servisni centar ili neka druga kvalificirana osoba kako bi se izbjegle potencijalno opasne situacije.
- Aparat nemojte koristiti ako su utikač, kabl za napajanje ili sam aparat oštećeni.
- Ovaj aparat mogu upotrebljavati djeca iznad 8 godina starosti i osobe sa smanjenim fizičkim ili mentalnim sposobnostima te osobe koje nemaju dovoljno iskustva i znanja, pod uslovom da su pod nadzorom ili da su primili upute u vezi rukovanja aparatom na siguran način te razumiju moguće opasnosti. Djeca mlađa od 8 godina ne smiju prilaziti aparatu bez nadzora odrasle osobe.
- Djeca se ne smiju igrati aparatom.
- Ako nisu pod nadzorom, djeca ne smiju čistiti aparat niti ga održavati.
- Nemojte blokirati ulaz i izlaz za zrak, npr. postavljanjem predmeta na izlaz za zrak ili ispred ulaza za zrak.
- Vodite računa da strani predmeti ne upadaju u uređaj kroz izlaz za zrak.
- Nemojte zagrijavati filter ili aparat kako biste izbjegli oštećenje uređaja ili opasnost od požara.
- Nemojte prskati tečnost na filter radi čišćenja, jer može oštetiti unutrašnju strukturu filtera.
- Standardni WiFi interfejs na osnovu 802.11 b/g/n pri 2,4 GHz s maksimalnom izlaznom snagom od 31,62 mW EIRP.

Pažnja

- Ovaj aparat nije zamjena za ventilaciju, redovno vakuumsko čišćenje ili upotrebu ekstrakcijske nape ili ventilatora tokom kuhanja.
- Uvijek postavite i koristite aparat na suhoj, stabilnoj, ravnoj i horizontalnoj površini.
- Ostavite najmanje 20 cm slobodnog prostora oko aparata i najmanje 30 cm slobodnog prostora iznad aparata.
- Nemojte sjediti ili stajati na aparatu. Nemojte postavljati ništa na vrh aparata.
- Nemojte postavljati aparat direktno ispod klima uređaja kako biste spriječili curenje kondenzacije na uređaj.
- Prilikom čišćenja površine filtera i/ili zamjene filtera nosite masku i rukavice.
- Kada odlažete filter, postavite brtvu filtera u jednokratnu vrećicu i slijedite savjete lokalnih zdravstvenih organa za rukovanje potencijalno zaraženih površina.
- Samo koristite originalne Philips filtere posebno namijenjene za ovaj uređaj. Nemojte koristiti nikakve druge filtere.
- Sagorijevanje filtera može izazvati nepovratnu štetu po ljude i/ili ugroziti druge živote. Filter nemojte koristiti kao gorivo ili u sličnu svrhu.
- Izbjegavajte udaranje od aparat (posebno ulaz i izlaz za zrak) tvrdim predmetima.
- Nemojte umetati prste ili predmete u izlaz za zrak ili ulaz za zrak kako biste spriječili fizičku povredu ili kvar aparata.

- Ovaj aparat nemojte koristiti ako koristite dimna sredstva protiv insekata u zatvorenom prostoru ili na mjestima gdje ima ostataka masnoće, gori tamjan ili ima hemijskih isparenja.
- Aparat nemojte koristiti u blizini aparata za plin, uređaja za grijanje ili kamina.
- Uvijek isključite aparat kada želite pomjeriti, očistiti uređaj, zamijeniti filter ili obaviti drugo održavanje.
- Aparat je namijenjen za upotrebu u domaćinstvu i u komercijalnim prostorijama. Namijenjen je za upotrebu u zatvorenom u normalnim radnim uslovima.
- Aparat je namijenjen samo za upotrebu u domaćinstvu u normalnim radnim uslovima.
- Aparat nemojte koristiti u vlažnom okruženju ili okruženjima visoke vlažnosti ili visoke sobne temperature, npr. kupatilo, toalet ili kuhinja, ili u sobi se velikim promjenama temperature.
- Aparat ne ispušta ugljen monoksid (CO) ili radon (Rn). Ne može se koristiti kao sigurnosni uređaj u slučaju nesreća s procesima sagorijevanja ili opasnim hemikalijama.
- Preporučena temperatura za upotrebu uređaja je od 5°C do 45°C, relativne vlažnosti ≤85%. Uređaj može prestati raditi ili se oštetiti ako se ne poštuje preporučena temperatura i nivo vlažnosti.
- Preporučeni raspon temperature za skladištenje uređaja je od -20°C do 55°C. Uređaj će se oštetiti ako se skladišti na ekstremnoj temperaturi izvan raspona.
- Pročišćivači zraka služe samo kao dio prevencije protiv virusa, nisu samostalno rješenje protiv potencijalnog prijenosa virusa.
- Nivo pritiska zvuka prilikom emisije buke je ispod 70 dB(A).

Elektromagnetska polja (EMF)

Ovaj aparat kompanije Philips usklađen je sa svim važećim standardima i propisima koji se tiču izloženosti elektromagnetskim poljima.

Recikliranje

Ovaj simbol označava da se proizvod ne smije odlagati s uobičajenim otpadom iz domaćinstva (2012/19/EU).



Poštujte propise svoje države o zasebnom prikupljanju električnih i elektronskih proizvoda. Ispravno odlaganje doprinosi sprečavanju negativnih posljedica po okoliš i ljudsko zdravlje.

Pojednostavljena Izjava o EU usklađenosti

Ovime, DAP B.V. izjavljuje da je radijska oprema tipa AC3854/AC3858 usaglašena s Direktivom 2014/53/EU. Kompletan tekst EU izjave usaglašenost je dostupan na sljedećoj web lokaciji: www.philips.com.

2 Vaš pročišćivač zraka

Čestitamo na kupovini čistača zraka AC3854/AC3858.

Kako biste potpuno iskoristili podršku koju nudi Philips, registrirajte svoj proizvod na www.philips.com/welcome.

Pregled proizvoda (sl. ①)

- A Kontrolna ploča
- B Senzor za plin
- C Izlaz za zrak
- D Senzor za čestice
- E NanoProtect filter, serija 3 (FY4440/30)
- F Stražnji poklopac









Bosanski

Pregled kontrola (sl. ②)

Kontrolna dugmad

	Status filter / dugme za resetovanje		Prekidač za ekran / dugme za uključivanje/isključivanje svjetla
	Dugme za napajanje		Dugme za dnevni način rada
	Dugme za noćni način rada		

Ploča ekrana

	Wi-Fi indikator		Automatski način rada (dnevni) / način rada prilikom spavanja protiv alergija (noćni)
	Ručna brzina 1		Ručna brzina 2
	Turbo način rada	IAI	Prikaz indeksa alergena u zatvorenom
PM2.5	Prikaz PM2.5	Gas	Prikaz zagađenja plinom
	Upozorenje za čišćenje filtera		Upozorenje za zamjenu filtera
	Indikator zaključavanja za djecu		

3 Početak korištenja

Postavljanje filtera

Uklonite pakovanje filtera prije upotrebe.

Napomena: Vodite računa da je pročišćivač zraka isključen iz električne utičnice prije postavljanja filtera.

- 1 Povucite stražnji poklopac i uklonite ga s aparata (sl. ③).
- 2 Povucite filter s aparata (sl. ④).
- 3 Uklonite sav materijal ambalaže za filter za pročišćivač zraka (sl. ⑤).
- 4 Vratite filter u aparat (sl. ⑥).
- 5 Ponovo spojite stražnji poklopac (sl. ⑦).

Kako funkcionira Wi-Fi indikator



Status ikone za Wi-Fi	Status Wi-Fi veze
Treptanje narandžastom bojom	Povezivanje na pametni telefon
Konstantno svijetli narandžastom bojom	Povezano na pametni telefon
Treptanje bijelom bojom	Povezivanje na server
Konstantno svijetli bijelom bojom	Povezano na server
	Wi-Fi funkcija je onemogućena

Wi-Fi veza

Napomena:

- Korporativne mreže (npr. certifikati, mrežni profili) nisu podržani. Preporučujemo da postavite Philips pročišćivače zraka na namjensku mrežu kreiranu za IoT uređaje ili WPA2-Personal mreže.
- Detalji za konfiguraciju se nalaze u aplikaciji Clean Home+ (npr. MAC adresa) kao pomoć pri postavljanju upravljanih mreža.

Prvo postavljanje Wi-Fi veze





- 1 Preuzmite i instalirajte Philips "Clean Home+" aplikaciju iz **App Storea** ili **Google Playa**.
- 2 Uključite utičnicu pročišćivača zraka u utičnicu i dodirnite  da uključite pročišćivač zraka.
↳ Wi-Fi indikator  treperi narandžastom bojom po prvi put.
- 3 Provjerite je li vaš pametni telefon ili tablet uspješno povezan na Wi-Fi mrežu.
- 4 Pokrenite "Clean Home+" aplikaciju i kliknite na "Connect a New Device" (Povežite novi uređaj) ili pritisnite dugme "+" na vrhu ekrana. Slijedite uputstva na ekranu da povežete pročišćivač zraka na svoju mrežu.



Napomena:

- Poslovne/dodatne mreže za autentifikaciju web lokacije nisu podržane.
- Ovo uputstvo vrijedi samo kada se pročišćivač zraka postavlja prvi put. Ako je mreža promijenjena ili je potrebno ponovo izvršiti postavljanje, pogledajte poglavlje "Ponovno postavljanje Wi-Fi veze" na stranici 33.
- Ako želite povezati više od jednog pročišćivača zraka na svoj pametni telefon ili tablet, povežite ih jedan po jedan.
- Vodite računa da je udaljenost između pametnog telefona ili tableta i pročišćivača zraka manja od 10 m bez prepreka.
- Ova aplikacija podržava najnovije verzije operativnih sistema Android i iOS. Provjerite najnovije ažuriranje podržanih operativnih sistema i uređaja na www.philips.com/cleanhome.

Ponovno postavljanje Wi-Fi veze**Napomena:**

- Ponovo postavite Wi-Fi vezu kada dođe do promjene zadane mreže.
- 1 Uključite utičnicu pročišćivača zraka u utičnicu i dodirnite  da uključite pročišćivač zraka.
 - 2 Dodirnite  i  istovremeno na 3 sekunde dok ne čujete zvučni signal.
 - ↳ Pročišćivač zraka ulazi u način rada uparivanja.
 - ↳ Wi-Fi indikator  treperi narandžastom bojom.
 - 3 Slijedite korake 3-4 u odjeljku "Prvo postavljanje Wi-Fi veze".

4 Korištenje pročišćivača zraka

Kako funkcionira svjetlo za kvalitetu zraka

Svjetlo za kvalitetu zraka se automatski uključuje kada se uključi pročišćivač zraka, i zasvijetle sve boje u nizu. Nakon otprilike 30 sekundi, senzor za čestice odabire boju koja odgovara kvaliteti čestica okolnog zraka.

Boja svjetla za kvalitetu zraka se određuje prema indeksu najvišeg rizika između očitavanja za PM2.5, IAI i Plin.

Boja svjetla za kvalitet zraka	Nivo kvaliteta zraka
Plava	Dobar
Plava-ljubičasta	Slab
Ljubičasta-crvena	Loš
Crvena	Veoma loš

PM2.5

AeraSense tehnologija precizno detektuje i brzo reaguje na čak i najmanje promjene čestica u zraku. Pruža vam mogućnost ponovnog utvrđivanja s povratnim informacijama o indeksu PM2.5 u stvarnom vremenu.

Većina zagađivača zraka u zatvorenom prostoru spada pod PM2.5 što se odnosi na čestice zagađivača u zraku manje od 2,5 mikrometara. Zajednički izvori unutrašnjih sitnih čestica su dim duhana, kuhanje, sagorijevanje svijeća. Neke bakterije koje se prenose zrakom i najmanje spore plijesni, alergeni od kućnih ljubimaca i čestice grinja također spadaju pod PM2.5.

PM2.5 nivo	Boja svjetla za kvalitet zraka
≤12	Plava
13-35	Plava-ljubičasta
36-55	Ljubičasta-crvena
>55	Crvena

IAI

Profesionalni senzor **AeraSense** detektuje nivo alergena u zraku u zatvorenom prostoru, a nivo potencijalnog rizika alergena zraka u zatvorenom se može prikazati brojkama od 1 do 12. 1 označava najbolju kvalitetu zraka.

IAI nivo	Boja svjetla za kvalitet zraka
1-3	Plava
4-6	Plava-ljubičasta
7-9	Ljubičasta-crvena
10-12	Crvena



PLIN

Uz napredni senzor za plin, ekran od L1 do L4 prikazuje nivo otkrivene promjene potencijalno štetnih plinova (uklj. hlapljive organske spojeve, smrad, itd.). L1 označava najbolju kvalitetu zraka.

Nivo plina	Boja svjetla za kvalitet zraka
L1	Plava
L2	Plava-ljubičasta
L3	Ljubičasta-crvena
L4	Crvena

Uključivanje i isključivanje

Napomena:

- Zatvorite vrata i prozore kako biste postigli optimalno pročišćavanje.
 - Zavjese odmaknite od ulaza za zrak i izlaza za zrak.
- 1 Stavite utikač pročišćivača zraka u utičnicu.
 - 2 Dodirnite  da uključite pročišćivač zraka.
 - ↳ QR kôd aplikacije je prikazan na ekranu radi prve upotrebe. Možete ga skenirati i preuzeti aplikaciju.
 - ↳ Pročišćivač zraka radi u automatskom načinu rada dok je na sredini ekrana prikazan PM2.5.
 - ↳ Nakon mjerenja kvalitete zraka, pročišćivač zraka se automatski prebacuje na ekran koji ima najveće očitavanje između PM2.5, IAI i Plin (sl. 8).
 - 3 Dodirnite i držite dugme  na 3 sekunde da isključite pročišćivač zraka.

Napomena: Ako pročišćivač zraka ostane uključen u električnoj utičnici nakon isključivanja, kada se ponovo uključi, radit će prema prethodnim postavkama.

Promjena postavke za dnevni način rada

Dodirom na dugme  možete odabrati automatski način rada, brzinu 1, brzinu 2 ili turbo način rada.

Automatski način rada (): U automatskom načinu rada dvojni senzor otkriva kvalitetu zraka u stvarnom vremenu i aparat automatski prilagođava brzinu ventilatora u skladu s kvalitetom zraka u prostoru.

Kontrolna ploča može automatski prilagoditi svjetlost ekrana prema svjetlosti u prostoru. (sl. 9).



Ručna brzina ( i ): U ručnom načinu rada, pročišćivač zraka radi pri brzini 1 ili brzini 2 (sl. 10).

Turbo način rada (): U turbo načinu rada pročišćivač zraka radi pri najbržoj brzini (sl. 11).

Promjena postavke za noćni način rada

Pritiskom dugmeta  možete odabrati normalni način rada prilikom spavanja ili prilikom spavanja protiv alergija.

Normalni način rada prilikom spavanja: U normalnom načinu rada prilikom spavanja pročišćivač zraka radi tiho na niskoj brzini. Nakon 3 sekunde dugme  je zatamnjeno, sva svjetla i dugmad se isključiti (sl. 12).

Način rada prilikom spavanja protiv alergija (A): U načinu rada prilikom spavanja protiv alergija reagira na događaje dizanja prašine noću i prebacuje uređaj na snažniji način rada a da je pritom nivo zvuka prikladan za spavanje. Indikator  se prikazuje na ekranu.  i  su zatamnjeni a druga dugmad isključena (sl. 13).

Dodirnite bilo koje dugme da aparat probudite iz načina rada prilikom spavanja. Zatim će se sva svjetla ponovo zatamniti ako se aparatom ne bude rukovalo u roku od 3 sekunde.

Prebacivanje indikatora ekrana

Napomena:

- PM2.5 nivo je prikazan na sredini ekrana prema zadanim postavkama.









1 Dodirnite dugme  jednom da uključite indikator ekrana (sl. 14).

Upotreba funkcije isključivanja/uključivanja svjetla

Uz senzor za svjetlo, kontrolna ploča se može automatski uključiti, isključiti ili zatamniti u skladu sa svjetlom u sobi. Kontrolna ploča će se isključiti ili zatamniti kada je svjetlo u sobi tamno. Sva svjetla možete probuditi dodirnom bilo kojeg dugmeta. A zatim, ako više ne budete rukovali aparatom, sva svjetla će se isključiti ili ponovo zatamniti kako bi se uskladili sa svjetlom u sobi (sl. 15).

Dugme  možete dodirnuti i držati na 3 sekunde da ručno isključite sva svjetla i kontrolnu ploču. Dodirnite bilo koje dugme da probudite sva svjetla (sl. 16).

Postavljanje zaključavanja za djecu

- 1 Dodirnite i držite dugmad  i  na 3 sekunde da aktivirate zaključavanje za djecu (sl. 17).
 - ↳  prikazuje se na ekranu.
 - ↳ Zasvijetle samo dugmad  i , druga dugmad zatamne. Nakon 3 sekunde sva dugmad svijetle.
- 2 Dodirnite i držite dugmad  i  na 3 sekunde da deaktivirate zaključavanje za djecu (sl. 18).
 - ↳  nestaje s ekrana.
 - ↳ Sva dugmad svijetle.

Provjera statusa filtera

- Dodirnite dugme za provjeru/resetovanje statusa filtera  da provjerite status vijeka trajanja filtera (sl. 19).
 - ↳ Postotak preostalog vijeka trajanja filtera se prikazuje na ekranu.

Boja ikone	Indikator vijeka trajanja filtera	Ekran (%)
Plava	Optimalni vijek trajanja	16-100
Plava-ljubičasta	Dobar vijek trajanja	9-15
Ljubičasta-crvena	Vijek trajanja je gotovo istekao	4-8
Crvena	Vijek trajanja je istekao, zamijeniti filter	0-3

Napomena: Aparat se vraća u normalan prikaz ako nakon 3 sekunde aparat ne bude u upotrebi.

5 Čišćenje i održavanje

Napomena:

- Uvijek isključite aparat prije čišćenja.
- Aparat nikada nemojte uranjati u vodu ili neku drugu tečnost.
- Nikada nemojte koristiti abrazivna, agresivna ili zapaljiva sredstva za čišćenje kao što su izbjeljivač ili alkohol za čišćenje bilo kojeg dijela aparata.
- Nikada nemojte koristiti tečnost (uključujući vodu) za čišćenje filtera.
- Nemojte pokušati čistiti senzor za čestice i senzor za plin usisivačem.

Raspored čišćenja

Frekvencija	Način čišćenja
Po potrebi	Vlažnom krpom obrišite dio aparata koji ima tkaninu, suhom mekom krpom obrišite plastični dio uređaja.
	Očistite poklopac izlaza za zrak
Svaka dva mjeseca	Očistite senzor za čestice suhim pamučnim štapićem
Kada se na ekranu prikaže  (sl. 20)	Čišćenje površine filtera

Čišćenje tijela pročišćivača zraka

Redovno čistite unutrašnjost i spoljašnjost pročišćivača zraka kako biste spriječili nakupljanje prašine.

- 1 Nježno obrišite površinu aparata koja ima tkaninu vlažnom krpom (samo AC3858).
- 2 Koristite meku, suhu krpu da očistite unutrašnjost i spoljašnjost pročišćivača zraka i izlaz za zrak.

Napomena:

- Tkanina koja pokriva aparat se ne može ukloniti.
- Za čišćenje tkanine nemojte koristiti toplu vodu, alkohol, gruba sredstva za čišćenje.

Čišćenje senzora za čestice



Senzora za čestice čistite svaka 2 mjeseca za optimalan rad aparata.

Napomena:

- Ako se pročišćivač zraka koristi u prašnjavom prostoru, možda će se trebati češće čistiti.
 - Ako je nivo vlažnosti u sobi veoma visok, može doći do stvaranja kondenzacije na senzoru za čestice i svjetlo za kvalitet zraka može pokazati loš kvalitet zraka čak i ako je on zapravo dobar. U tom slučaju očistite senzora za čestice.
 - Senzor za plin se ne mora čistiti.
- 1 Isključite pročišćivač zraka i iskopčajte iz utičnice.
 - 2 Povucite stražnji poklopac i uklonite ga s aparata (sl. ③).
 - 3 Očistite senzor za čestice mokrim pamučnim štapićem (sl. ⑲).
 - 4 Temeljito osušite sve dijelove suhim pamučnim štapićem.
 - 5 Ponovo spojite stražnji poklopac (sl. ⑦).

Čišćenje površine filtera

Status svjetla upozorenja filtera	Radnja
Upozorenje na čišćenje  se prikazuje na ekranu (sl. ⑳).	Očistite površinu filtera usisivačem.

- 1 Isključite pročišćivač zraka i iskopčajte iz utičnice.
- 2 Povucite stražnji poklopac i uklonite ga s aparata (sl. ③).
- 3 Povucite filter s aparata (sl. ⑲).
- 4 Očistite površinu filtera usisivačem (sl. ⑳).
- 5 Vratite filter u aparat (sl. ⑥).
- 6 Ponovo spojite stražnji poklopac (sl. ⑦).
- 7 Stavite utikač pročišćivača zraka u utičnicu.
- 8 Dodirnite dugme  da uključite aparat.
- 9 Dodirnite i držite dugme za provjeru/resetovanje statusa filtera  na 3 sekunde da resetujete vrijeme čišćenja filtera (sl. ㉑).
 - ↳ Na ekranu se prikazuje poruka "Filter cleaning completed" (Čišćenje filtera je završeno).
- 10 Nakon čišćenja filtera temeljito operite ruke.

Zamjena filtera

Kako funkcionira funkcija zaključavanja zdrave zaštite

Ovaj pročišćivač zraka posjeduje indikator za zamjenu filtera kako biste bili sigurni da je filter pročišćivača zraka u optimalnom stanju kada pročišćivač zraka radi. Svjetlo upozorenje za zamjenu filtera  svijetli crvenom bojom kada je filter potrebno zamijeniti.



Ako se filter ne zamijeni na vrijeme, pročišćivač zraka će prestati raditi i automatski se zaključati kako bi zaštitio kvalitet zraka u sobi. Filter zamijenite što je prije moguće.

Zamjena filtera

Napomena:

- Filter se ne može prati ili ponovo koristiti.
- Prije zamjene filtera uvijek isključite pročišćivač zraka i iskopčajte ga iz utičnice.



Status svjetla upozorenja filtera	Radnja
Upozorenje za zamjenu filtera  svijetli (sl. 26)	Zamjena NanoProtect filtera, serija 3 (FY4440/30)

- 1 Isključite pročišćivač zraka i iskopčajte iz utičnice.
- 2 Povucite stražnji poklopac i uklonite ga s aparata (sl. 3).
- 3 Povucite filter s aparata (sl. 23).
- 4 Uklonite sav materijal ambalaže za novi filter (sl. 5).
- 5 Stavite novi filter u aparat (sl. 6).
- 6 Ponovo spojite stražnji poklopac (sl. 7).
- 7 Stavite utikač pročišćivača zraka u utičnicu.
- 8 Dodirnite dugme  da uključite aparat.
- 9 Dodirnite i držite dugme za provjeru/resetovanje statusa filtera  na 3 sekunde da resetujete brojač vijeka trajanja filtera (sl. 27).
- 10 Nakon zamjene filtera temeljito operite ruke.

Napomena: Nemojte mirisati filter jer su u njemu nakupljeni zagađivači iz zraka.

Resetovanje filtera

Filter možete zamijeniti čak i prije nego što se upozorenje za zamjenu filtera () prikaže na ekranu. Nakon zamjene filtera, brojač vijeka trajanja filtera je potrebno ručno resetovati.

- 1 Dodirnite dugme za napajanje  na 3 sekunde da isključite aparat i iskopčajte ga iz utičnice.
- 2 Vratite utikač u utičnicu (sl. 28).
- 3 U roku od 15 sekundi od uključivanja, dodirnite i držite dugmad  i  na 3 sekunde da resetujete brojač vijeka trajanja filtera (sl. 29).

6 Skladištenje

- 1 Isključite pročišćivač zraka i iskopčajte iz utičnice.
- 2 Očistite pročišćivač zraka, senzor za čestice i površinu filtera (pogledajte poglavlje "Čišćenje održavanje").
- 3 Pustite da se svi dijelovi temeljito osuše na zraku prije skladištenja.
- 4 Zamotajte filter u hermetički zatvorenoj vrećici.
- 5 Odložite pročišćivač zraka, filter na hladnom, suhom mjestu.
- 6 Uvijek temeljito operite ruke prije rukovanja filterom.

7 Rješavanje problema

Ovo poglavlje ukratko prikazuje najčešće probleme koji se mogu pojaviti kod aparata. Kontaktirajte Korisničku podršku u svojoj zemlji ako problem ne možete riješiti uz pomoć dolje navedenih informacija.

Problem	Moguće rješenje
Aparat ne radi iako je uključen.	<ul style="list-style-type: none">Upozorenje za zamjenu filtera je kontinuirano upaljeno, ali niste zamijenili odgovarajući filter. Stoga je aparat sada zaključan. U tom slučaju zamijenite filter i dugo pritisnite  da resetujete brojač vijeka trajanja filtera.
Protok zraka koji izlazi iz izlaza za zrak je značajno slabiji nego prije.	<ul style="list-style-type: none">Površina filtera je prljava. Očistite površinu filtera (pogledajte poglavlje "Čišćenje i održavanje").
Kvalitet zraka se ne poboljšava, čak i kada aparat radi duže vrijeme.	<ul style="list-style-type: none">Provjerite je li ambalaža uklonjena s filtera.Filter nije postavljen u aparat. Provjerite je li filter (FY4440/30) pravilno postavljen.Senzor za čestice je mokar. Nivo vlažnosti u sobi je visok i uzrokuje kondenzaciju. Vodite računa da je senzor za čestice čist i suh (pogledajte poglavlje "Čišćenje i održavanje").Veličina sobe je prevelika ili kvalitet vanjskog zraka loš. Za optimalne performanse pročišćavanja zatvorite vrata i prozore dok pročišćivač zraka radi.Postoje izvori zagađenja u zatvorenom prostoru. Npr. pušenje, kuhanje, paljenje tamjana, parfem ili alkohol.Filter je dostigao kraj svog životnog vijeka. Zamijenite filter novim.
Boja svjetla za kvalitet zraka je uvijek ista.	<ul style="list-style-type: none">Senzor za čestice je prljav. Očistite senzor za čestice (pogledajte poglavlje "Čišćenje i održavanje").
Aparat proizvodi čudan miris.	<ul style="list-style-type: none">Prilikom nekoliko prvih korištenja, aparat može proizvoditi miris plastike. To je normalno. Međutim, ako aparat proizvodi miris zapaljenosti čak i nakon uklanjanja filtera, kontaktirajte prodavača kompanije Philips ili Philips ovlašteni servisni centar. Filter može proizvoditi miris nakon što se neko vrijeme koristi zbog apsorpcije unutrašnjih plinova. Preporučuje se da ponovo aktivirate filter tako što ćete ga staviti na direktnu sunčevu svjetlost za ponovnu upotrebu. Zamijenite filter ako se neugodan miris i dalje osjeti.
Aparat je veoma bučan.	<ul style="list-style-type: none">To je normalno ako aparat koristite u turbo načinu rada.Ako je aparat previše bučan u automatskom načinu rada, moguće je da radi pri visokoj brzini je se kvalitet zraka pogoršao ili je vaša personalizirana postavka u aplikaciji aktivirala veću brzinu ventilatora. Možete odabrati način rada prilikom spavanja ili promijeniti postavke u aplikaciji.Ako postoji neuobičajen zvuk, obratite se korisničkoj podršci u svojoj zemlji.Pad nekog predmeta u izlaz za zrak može također izazvati neuobičajeno bučan zvuk. Odmah isključite aparat, preokrenite ga kako bi strani pred ispao iz aparata.

Problem	Moguće rješenje
Ekran prikazuje da je otvoren stražnji poklopac.	<ul style="list-style-type: none"> • Prvo isključite struju, a zatim ispravno postavite stražnji poklopac. Uključite aparat u struju i pokušajte ponovo.
Na ekranu se prikazuje kôd greške „E1“.	<ul style="list-style-type: none"> • Motor je u kvaru. Obratite se korisničkoj podršci u svojoj zemlji.
Postavljanje Wi-Fi mreže nije bilo uspješno.	<ul style="list-style-type: none"> • Ako je ruter na koji je pročišćivač spojen dvopojasni i trenutno nije povezan na mrežu od 2,4 GHz, prebacite se na drugi pojas istog rutera (2,4 GHz) i pokušajte ponovo upariti pročišćivač. Mreže od 5 GHz nisu podržane. • Mreže za web autentifikaciju nisu podržane. • Provjerite je li pročišćivač u rasponu Wi-Fi rutera. Možete probati da smjestite pročišćivač zraka bliže Wi-Fi rutera. • Provjerite je li naziv mreže ispravan. Naziv mreže razlikuje velika i mala slova. • Provjerite je li lozinka Wi-Fi mreže ispravna. Lozinka razlikuje velika i mala slova. • Ponovo pokušajte postavljanje s uputstvima iz odjeljka "Ponovno postavljanje Wi-Fi veze". • Povezivanje na Wi-Fi mrežu mogu prekinuti elektromagnetne ili druge smetnje. Aparat držite dalje od električnih uređaja koji mogu izazvati smetnje. • Provjerite je li mobilni telefon u načinu rada u avionu. Vodite računa da je način rada u avionu deaktiviran prilikom povezivanja na Wi-Fi mrežu. • Opsežne i ažurirane savjete za rješenje problema pogledajte u odjeljku za pomoć u aplikaciji.

8 Garancija i servis

Ako su vam potrebne informacije ili imate problem, posjetite web lokaciju kompanije Philips www.philips.com ili se obratite centru za korisničku podršku kompanije Philips u svojoj državi (telefonski broj nalazi se u međunarodnom garantnom listu). Ako u vašoj državi nema centra za potrošače, obratite se lokalnom prodavaču proizvoda kompanije Philips.

Drugi dijelovi i dodatna oprema

Ako morate zamijeniti dio ili želite kupiti dodatni dio, obratite se svom prodavaču kompanije Philips ili posjetite www.philips.com/support.

Ako imate problema s nabavljanjem dijelova, obratite se Philips korisničkoj podršci u svojoj zemlji (brojeve telefona možete pronaći na garantnom listu).

Obsah

1	Důležité	42
	Bezpečnost	42
	Elektromagnetická pole (EMP)	43
	Recyklace	43
	Zjednodušené prohlášení o shodě pro EU	43
2	Vaše čistička vzduchu	44
	Přehled výrobku (obr. ①)	44
	Přehled ovládacích prvků (obr. ②)	44
3	Začínáme	45
	Instalace filtru	45
	Význam ukazatele Wi-Fi	45
	Připojení Wi-Fi	45
4	Použití čističky vzduchu	46
	Jak funguje kontrolka kvality vzduchu	46
	Vypnutí a zapnutí	47
	Změna nastavení denního režimu	47
	Změna nastavení nočního režimu	48
	Zapnutí ukazatele na displeji	48
	Používání funkce zapnutí/vypnutí osvětlení	48
	Nastavení dětské pojistky	48
	Kontrola stavu filtru	48
5	Čištění a údržba	49
	Plán čištění	49
	Čištění těla čističky vzduchu	49
	Čištění snímače částic	49
	Čištění povrchu filtru	50
	Výměna filtru	50
	Resetování filtru	51
6	Ukládání	51
7	Odstraňování problémů	51
8	Záruka a servis	53
	Objednání dílů nebo doplňků	53

1 Důležité

Bezpečnost

Před použitím přístroje si pozorně přečtěte tuto uživatelskou příručku a uschovejte ji pro budoucí použití.

Chcete-li zajistit nejlepší výkon, ujistěte se, že je čistička aktualizována na nejnovější verzi. Aktualizaci můžete provést prostřednictvím aplikace Clean Home+.

Nebezpečí

- Přístroj nečistěte vodou, jakoukoli jinou tekutinou ani (hořlavým) čisticím prostředkem, ani nedovolte, aby se do přístroje dostaly. Předědte tak úrazu elektrickým proudem a/nebo požáru.
- Kolem přístroje nerozstříkujte žádné hořlavé látky, jako jsou například insekticidy nebo parfémů.

Varování

- Dříve než přístroj připojíte do sítě, zkontrolujte, zda napětí uvedené na přístroji souhlasí s napětím v místní elektrické síti.
- Umístěte napájecí kabel na místo, kde se nepohybují žádné osoby a kde nehrozí, že o něj někdo zakopne.
- Pokud by byl poškozen napájecí kabel, musí jeho výměnu provést společnost Philips, autorizovaný servis společnosti Philips nebo obdobně kvalifikovaní pracovníci, aby se předešlo možnému nebezpečí.
- Pokud byste zjistili závadu na zástrčce, na napájecím kabelu nebo přímo na přístroji, přístroj dále nepoužívejte.
- Děti od 8 let věku a osoby s omezenými fyzickými, smyslovými nebo duševními schopnostmi nebo nedostatkem zkušeností a znalostí mohou tento přístroj používat v případě, že jsou pod dohledem nebo byly poučeny o bezpečném používání přístroje a chápou rizika, která mohou hrozit. Děti mladší 8 let se k přístroji nesmí přibližovat bez dozoru dospělé osoby.
- Děti si s přístrojem nesmí hrát.
- Čištění a údržbu nesmí provádět děti bez dozoru.
- Vyvarujte se zablokování vstupu a výstupu vzduchu, např. umístěním předmětů na výstup vzduchu nebo před vstup vzduchu.
- Dbejte na to, aby do přístroje skrz výstup vzduchu nespadly cizí předměty.
- Filtr ani přístroj nezahřívejte. Mohlo by dojít k poškození zařízení nebo vzniku požáru.
- Při čištění na filtr nestříkejte žádnou kapalinu, mohlo by dojít k poškození vnitřní struktury filtru.
- Standardní rozhraní Wi-Fi založené na standardu 802.11b/g/n s frekvencí 2,4 GHz a maximálním výstupním výkonem 31,62 mW EIRP.

Upozornění

- Tento přístroj nenahrazuje řádné větrání, pravidelné vysávání prachu nebo použití digestoře či ventilátoru během vaření.
- Přístroj vždy pokládejte a používejte na suchém, stabilním, vyrovnaném a vodorovném povrchu.
- Kolem přístroje ponechejte alespoň 20 cm volného prostoru a zároveň ponechejte alespoň 30 cm volného prostoru nad přístrojem.
- Na přístroj si nesedejte ani na něj nestoupejte. Na přístroj nic nepokládejte.
- Neumísťujte přístroj přímo pod klimatizaci, zabráníte tak tomu, aby na něj kapala kondenzovaná voda.
- Při výměně filtru a/nebo čištění jeho povrchu používejte masku a rukavice.
- Filtr při likvidaci uzavřete do jednorázového sáčku a řiďte se pokyny místních zdravotnických orgánů ohledně manipulace s předměty s potenciálně infikovaným povrchem.
- Používejte pouze originální filtry značky Philips určené přímo pro tento přístroj. Žádné jiné filtry nepoužívejte.
- Spalování filtru může způsobit nevratné poškození lidského zdraví nebo ohrožení života jiných osob. Nepoužívejte filtr jako palivo ani pro podobný účel.

- Dbejte na to, abyste do přístroje (zejména do vstupu a výstupu vzduchu) nenarazili tvrdým předmětem.
- Aby se zabránilo úrazu nebo závadě přístroje, nevkládejte do výstupu či vstupu vzduchu prsty ani předměty.
- Nepoužívejte tento přístroj, pokud jste použili repelent proti hmyzu kouřového typu pro vnitřní prostory nebo na místech se zbytky oleje, hořící vonnou tyčinkou nebo chemickými výpary.
- Nepoužívejte přístroj v blízkosti plynových zařízení, topných zařízení nebo krbů.
- Když chcete přístroj přesunovat, čistit, měnit filtr nebo provádět jinou údržbu, vždy přístroj odpojte ze zásuvky.
- Tento přístroj byl navržen k používání jak v domácnostech, tak v komerčních prostorách. Je určen k používání v interiérech za běžných provozních podmínek.
- Tento přístroj je určen pouze pro domácí použití za běžných provozních podmínek.
- Nepoužívejte přístroj v mokřém prostředí, prostředí s vysokou vlhkostí nebo v prostředí s vysokými okolními teplotami, například v koupelně, na toaletě nebo v kuchyni či v místnosti, kde dochází k velkým změnám teplot.
- Přístroj neodstraňuje oxid uhelnatý (CO) ani radon (Rn). Není možné jej použít jako bezpečnostní zařízení v případě nehod se spalovacími procesy a nebezpečnými chemikáliemi.
- Doporučujeme, abyste přístroj používali v prostředí s okolní teplotou v rozmezí 5 °C až 45 °C a relativní vlhkostí ≤85 %. Pokud bude teplota či úroveň vlhkosti jiná, než je doporučeno, zařízení může přestat fungovat nebo může dojít k jeho poškození.
- Doporučený teplotní rozsah při skladování zařízení je od -20 °C do 55 °C. Bude-li zařízení skladováno v prostředí s extrémními podmínkami, které neodpovídají uvedenému rozsahu, dojde k jeho poškození.
- Čističky vzduchu slouží pouze jako součást prevence šíření virů a nejsou samotným řešením proti potenciálnímu přenosu virů.
- Hladina akustického tlaku je nižší než 70 dB(A).

Elektromagnetická pole (EMP)

Tento přístroj Philips odpovídá všem platným normám a předpisům týkajícím se elektromagnetických polí.

Recyklace

Tento symbol znamená, že výrobek nelze likvidovat s běžným komunálním odpadem (2012/19/EU).



Řiďte se pravidly vaší země pro sběr elektrických a elektronických výrobků. Správnou likvidací pomůžete předejít negativním dopadům na životní prostředí a lidské zdraví.

Zjednodušené prohlášení o shodě pro EU

Společnost DAP B.V. tímto prohlašuje, že toto rádiové zařízení typu AC3854/AC3858 vyhovuje směrnici 2014/53/EU. Úplný text prohlášení o shodě pro EU je k dispozici na následující internetové stránce: www.philips.com.

2 Vaše čistička vzduchu

Blahopřejeme vám k zakoupení čističky vzduchu AC3854/AC3858.

Chcete-li využívat všech výhod podpory nabízené společností Philips, zaregistrujte svůj výrobek na stránkách www.philips.com/welcome.

Přehled výrobku (obr. ①)







- A Ovládací panel
- B Snímač plynů
- C Výstup vzduchu
- D Snímač částic
- E Filtr NanoProtect řady 3 (FY4440/30)
- F Zadní kryt

Přehled ovládacích prvků (obr. ②)

Tlačítka ovládání

	Tlačítko Stav filtru/resetovat		Přepínač displeje/ Tlačítko zapnutí/vypnutí osvětlení
	Vypínač		Tlačítko denního režimu
	Tlačítko nočního režimu		

Panel displeje

	Ukazatel Wi-Fi		Režim Auto (den)/ Režim Spánek s alergiemi (noc)
	Manuální rychlost 1		Manuální rychlost 2
	Režim Turbo	IAI	Displej indexu vnitřních alergenů
PM2.5	Zobrazení znečištění PM2,5	Gas	Zobrazení znečištění plynem
	Upozornění na vyčištění filtru		Výstraha k výměně filtru

3 Začínáme

Instalace filtru

Před prvním použitím odstraňte z filtru veškerý obalový materiál.

Poznámka: Před instalací filtru zkontrolujte, že je čistička vzduchu odpojená od elektrické sítě.

- 1 Zatáhněte za zadní kryt a sejměte jej z přístroje (obr. ③).
- 2 Vyměňte filtr z přístroje (obr. ④).
- 3 Odstraňte veškerý obalový materiál z filtru čištění vzduchu (obr. ⑤).
- 4 Filtr vraťte zpět do přístroje (obr. ⑥).
- 5 Upevněte zpět zadní kryt (obr. ⑦).

Význam ukazatele Wi-Fi



Stav ikony Wi-Fi	Stav připojení Wi-Fi
Bliká oranžově	Připojování ke smartphonu
Svítí oranžově	Připojeno ke smartphonu
Bliká bíle	Připojování k serveru
Svítí bíle	Připojeno k serveru
	Funkce Wi-Fi deaktivována

Připojení Wi-Fi

Poznámka:

- Podnikové sítě (např. certifikáty, síťové profily) nejsou podporovány. Doporučujeme nastavit čističku vzduchu Philips na vyhrazené síti vytvořené pro zařízení IoT nebo na sítích WPA2-osobní.
- Podrobnosti o konfiguraci jsou uvedeny v aplikaci Clean Home+ (např. adresy MAC) nastavení ve spravovaných sítích.

První nastavení připojení Wi-Fi

- 1 Stáhněte a nainstalujte si aplikaci „Clean Home+“ od společnosti Philips z obchodu **App Store** nebo **Google Play**.
- 2 Zapojte adaptér čističky vzduchu do zásuvky a stisknutím tlačítka  čističku zapněte.
↳ Ukazatel Wi-Fi při prvním spuštění  oranžově zabliká.
- 3 Zkontrolujte, zda je smartphone nebo tablet úspěšně připojen k síti Wi-Fi.
- 4 Spusťte aplikaci „Clean Home+“ a klepněte na možnost „Připojit nové zařízení“ nebo stiskněte tlačítko „+“ v horní části obrazovky. Postupujte podle pokynů na obrazovce a připojte čističku vzduchu k vaší síti.







Poznámka:

- Firemní ani další sítě s webovým ověřením nejsou podporovány.
- Tyto pokyny jsou určeny pouze pro první nastavování čističky vzduchu. Pokud se síť změnila nebo je třeba nastavení provést znovu, viz kapitola „Resetování připojení Wi-Fi“ na straně 46.
- Pokud chcete ke svému smartphonu nebo tabletu připojit více čističek vzduchu, je nutné připojovat jedno zařízení po druhém.
- Vzdálenost mezi smartphonem či tabletem a čističkou vzduchu musí být menší než 10 m a mezi zařízeními nesmí být překážky.
- Tato aplikace podporuje nejnovější verze systémů Android a iOS. Na stránkách www.philips.com/cleanhome najdete nejnovější aktualizaci podporovaných operačních systémů a zařízení.

Resetování připojení Wi-Fi

Poznámka:

- Resetujte připojení Wi-Fi v případě nové výchozí sítě.
- 1 Zapojte adaptér čističky vzduchu do zásuvky a stisknutím tlačítka  čističku zapněte.
 - 2 Současně stiskněte tlačítka  a  na dobu 3 sekund, dokud se neozve pípnutí.
 - ↳ Čistička vzduchu přejde do režimu párování.
 - ↳ Ukazatel Wi-Fi  oranžově zabliká.
 - 3 Postupujte podle kroků 3 a 4 v části „První nastavení připojení Wi-Fi“.

4 Použití čističky vzduchu

Jak funguje kontrolka kvality vzduchu

Kontrolka kvality vzduchu se automaticky zapne při zapnutí čističky a postupně rozsvítí všechny barvy. Přibližně po 30 sekundách zvolí snímač částic barvu, která odpovídá kvalitě okolního vzduchu s ohledem na polévané částice.

Barva kontrolky kvality vzduchu je dána nejvyšším indexem nebezpečí mezi hodnotou částic PM2.5, hodnotami indexu vnitřních alergenů (IAI) a úrovní plynů.

Barva kontrolky kvality vzduchu	Úroveň kvality vzduchu
Modrá	Dobrá
Modro-fialová	Přijatelná
Fialovo-červená	Špatná
Červená	Velmi špatná

PM2.5

Detekční technologie **AeraSense** přesně detekuje i tu nejmenší změnu obsahu částic ve vzduchu a rychle na ni reaguje. Dá vám jistotu v podobě zpětné vazby PM2.5 v reálném čase.

Většina látek znečišťujících vnitřní ovzduší se řadí do kategorie PM2.5, která označuje vzdušné škodlivé látky menší než 2,5 mikrometru. Mezi běžné zdroje těchto jemných částic patří tabákový kouř, vaření a zapálené svíčky. Do kategorie PM2.5 se řadí i některé vzduchem přenášené bakterie a nejmenší spory plísní, zvířecí alergenů a alergenů roztočů.

Úroveň PM2.5	Barva kontrolky kvality vzduchu
≤12	Modrá
13–35	Modro-fialová
36–55	Fialovo-červená
>55	Červená

IAI

Snímač profesionální úrovně **AeraSense** zjistí úroveň vnitřních alergenů a díky číselné zpětné vazbě se škálou od 1 do 12 je pak možné zobrazit jejich potenciální riziko. Číslo 1 ukazuje nejlepší kvalitu vzduchu.

Úroveň IAI	Barva kontrolky kvality vzduchu
1-3	Modrá
4-6	Modro-fialová
7-9	Fialovo-červená
10-12	Červená



PLYNY

Pomocí senzoru plynů zobrazí displej se škálou L1 až L4 změnu úrovně nalezených potenciálně škodlivých výparů (včetně těkavých organických chemikálií, zápachu atd.). L1 ukazuje nejlepší kvalitu vzduchu.

Úroveň výparů	Barva kontrolky kvality vzduchu
L1	Modrá
L2	Modro-fialová
L3	Fialovo-červená
L4	Červená

Vypnutí a zapnutí

Poznámka:

- Pro optimální čistící výkon zavřete dveře a okna.
 - Ke vstupu nebo výstupu vzduchu by se neměly dostat závěsy.
- 1 Zapojte adaptér čističky vzduchu do síťové zásuvky.
 - 2 Zapněte čističku vzduchu stisknutím tlačítka 
 - ↳ Při prvním použití je na obrazovce zobrazen kód QR pro aplikaci, můžete jej tedy načíst a aplikaci si stáhnout.
 - ↳ Čistička vzduchu funguje v režimu Auto s údajem PM2.5 zobrazeným uprostřed obrazovky.
 - ↳ Po změření kvality vzduchu se čistička vzduchu automaticky přepne na displej, který ukazuje nejvyšší hodnoty mezi PM2.5, IAI a plyny (obr. 8).
 - 3 Stiskem a podržením tlačítka  na 3 sekundy čističku vzduchu vypněte.

Poznámka: Když zůstane čistička po vypnutí připojená k elektrické síti, bude po opětovném zapnutí pracovat v předchozím nastavení.

Změna nastavení denního režimu

Stisknutím tlačítka  můžete zvolit režim Auto, rychlost 1, rychlost 2 či režim Turbo.

Režim Auto (A): V automatickém režimu detekuje duální snímač kvalitu vzduchu v reálném čase a automaticky upravuje rychlost ventilátoru podle kvality okolního vzduchu.

Ovládací panel může automaticky upravit jas obrazovky podle okolního světla. (obr. 9).





Manuální rychlost (1 a 2): V manuálním režimu pracuje čistička vzduchu na rychlost 1 nebo rychlost 2 (obr. 10).

Režim Turbo (T): V režimu Turbo pracuje čistička na nejvyšší rychlost (obr. 11).

Změna nastavení nočního režimu

Stisknutím tlačítka  můžete zvolit normální režim Spánek nebo režim Spánek s alergiemi.

Normální režim Spánek: V normálním režimu spánku čistička pracuje potichu při nízké rychlosti. Po 3 sekundách tlačítka  zhasne, všechna světla a tlačítka se deaktivují (obr. 12).

Režim Spánek s alergiemi (): V režimu Spánek s alergiemi reaguje čistička vzduchu na noční prach a přepne zařízení do výkonnějšího režimu – při zachování hlasitosti zvuku přijatelné pro spánek. Na displeji se zobrazí ukazatel . Tlačítka  a  se ztlumí, ostatní tlačítka jsou deaktivována (obr. 13).

Stisknutím libovolného tlačítka zařízení probudíte z režimu spánku. Pokud během 3 sekund nedojde k žádné další činnosti, všechna světla se opět ztlumí.

Zapnutí ukazatele na displeji

Poznámka:

- Hladina částic PM2.5 je ve výchozím nastavení zobrazena uprostřed obrazovky.









1 Jedním stisknutím tlačítka  přepnete ukazatel displeje (obr. 14).

Používání funkce zapnutí/vypnutí osvětlení

Díky snímači světla se může ovládací panel automaticky zapnout, vypnout nebo ztlumit podle okolního světla. Ovládací panel bude vypnutý nebo se ztlumí, pokud bude kolem tma. Veškeré osvětlení můžete aktivovat stisknutím kteréhokoli tlačítka. Pokud se s přístrojem nebude dále pracovat, všechna světla se opět vypnou nebo ztlumí podle okolního světla (obr. 15).

Stisknutím a podržením tlačítka  po dobu 3 sekund ručně vypnete všechna světla a ovládací panel. Stisknutím jakéhokoli tlačítka veškerá světla opět aktivujete (obr. 16).

Nastavení dětské pojistky

- 1 Chcete-li aktivovat dětskou pojistku, stiskněte a podržte tlačítka  a  po dobu 3 sekund (obr. 17).
 - ↳ Na obrazovce se objeví symbol .
 - ↳ Rozsvítí se pouze tlačítka  a , ostatní tlačítka se ztlumí. Po 3 sekundách se rozsvítí všechna tlačítka.
- 2 Opětovným stisknutím a podržením tlačítka  a  po dobu 3 sekund dětskou pojistku deaktivujete (obr. 18).
 - ↳ Symbol  z obrazovky zmizí.
 - ↳ Všechna tlačítka se rozsvítí.

Kontrola stavu filtru

- Stisknutím tlačítka kontroly/resetování stavu filtru  zkontrolujete stav životnosti filtru (obr. 19).
 - ↳ Na obrazovce se objeví procentní hodnota zbývající životnosti filtru.

Barva ikony	Ukazatel životnosti filtru	Displej (%)
Modrá	Optimální životnost	16–100
Modro-fialová	Dobrá životnost	9–15
Fialovo-červená	Životnost je téměř u konce	4–8
Červená	Životnost končí, vyměňte filtr	0–3

Poznámka: Pokud se přístroj nebude po 3 vteřiny používat, přejde zpět na normální zobrazení.

5 Čištění a údržba

Poznámka:

- Před čištěním přístroj vždy odpojte ze sítě.
- Nikdy přístroj nesmíte ponořit do vody nebo do jiné tekutiny.
- K čištění žádné části přístroje nikdy nepoužívejte abrazivní, agresivní nebo hořlavé čisticí prostředky, jako je například bělidlo nebo alkohol.
- K čištění filtru nikdy nepoužívejte tekutiny (ani vodu).
- Nepokoušejte se čistit snímač částic a senzor plynů vysavačem.

Plán čištění

Frekvence	Metoda čištění
Podle potřeby	Látkovou část zařízení otřete mokrým hadříkem, plastovou část zařízení otřete měkkým, suchým hadříkem.
	Očistěte kryt výstupu vzduchu
Každé dva měsíce	Vyčistěte snímač částic suchou vatovou tyčinkou
Když se na obrazovce zobrazí  (obr. 20).	Očistěte povrch filtru

Čištění těla čističky vzduchu

Tělo čističky vzduchu pravidelně čistěte zevnitř i zvenku, aby se na něm neusazoval prach.

- 1 Látkový povrch jemně otřete mokrým hadříkem (pouze u modelu AC3858).
- 2 Pomocí měkkého, suchého hadříku očistěte vnitřní i vnější část čističky a výstup vzduchu.

Poznámka:

- Látku, kterou je zařízení pokryté, nelze sejmout.
- K čištění látky nepoužívejte teplou vodu, alkohol ani agresivní čističe.

Čištění snímače částic

Abyste zajistili co nejlepší výkon přístroje, čistěte snímač částic každé dva měsíce.



Poznámka:

- Při použití čističky v prašném prostředí může být zapotřebí ji čistit častěji.
- Jestliže je v místnosti velice vysoká vlhkost, může na snímači částic začít kondenzovat voda a kontrolka kvality vzduchu může ukazovat, že je kvalita vzduchu špatná, přestože je ve skutečnosti dobrá. Pokud k tomu dojde, snímač částic očistěte.
- Snímač plynů se čistit nemusí.

- 1 Vypněte čističku vzduchu a odpojte ji ze síťové zásuvky.
- 2 Zatáhněte za zadní kryt a sejměte jej z přístroje (obr. 3).
- 3 Vyčistěte snímač částic vlhkou vatovou tyčinkou (obr. 21).
- 4 Všechny součásti pečlivě vysušte suchou vatovou tyčinkou.
- 5 Upevněte zpět zadní kryt (obr. 7).

Čištění povrchu filtru

Stav kontrolky výstrahy filtru	Akce
Na obrazovce se objeví výstraha k vyčištění filtru  (obr. 22).	Povrch filtru vysajte vysavačem.

- 1 Vypněte čističku vzduchu a odpojte ji ze síťové zásuvky.
- 2 Zatáhněte za zadní kryt a sejměte jej z přístroje (obr. 3).
- 3 Vytáhněte filtr z přístroje (obr. 23).
- 4 Vysajte povrch filtru vysavačem (obr. 24).
- 5 Filtr vraťte zpět do přístroje (obr. 6).
- 6 Upevněte zpět zadní kryt (obr. 7).
- 7 Zapojte zástrčku čističky vzduchu do síťové zásuvky.
- 8 Dotkněte se tlačítka  a přístroj zapněte.
- 9 Stisknutím tlačítka kontroly/resetování stavu filtru  a jeho podržením po 3 sekundy resetujte dobu čištění filtru (obr. 25).
↳ Na obrazovce se objeví zpráva „Čištění filtru bylo dokončeno“.
- 10 Po práci s filtrem si důkladně umyjte ruce.

Výměna filtru

Jak funguje zámek ochrany zdravého vzduchu

Tato čistička vzduchu je vybavena indikátorem výměny filtru, který slouží k ověření, že je filtr čističky vzduchu v době jejího provozu v optimálním stavu. Když je filtr třeba vyměnit, výstraha výměny filtru  se rozsvítí červeně.

Pokud filtr nevyměníte včas, čistička přestane fungovat a automaticky se uzamkne, aby byla chráněna kvalita vzduchu v místnosti. Filtr vyměňte co nejdříve.



Výměna filtru

Poznámka:

- Filtr není omyvatelný a slouží jen na jedno použití.
- Před výměnou filtru čističku vzduchu vždy vypněte a odpojte od zdroje napájení.

Stav kontrolky výstrahy filtru	Akce
Rozsvítí se výstraha k výměně filtru  (obr. 26)	Vyměňte filtr NanoProtect řady 3 (FY4440/30)



- 1 Vypněte čističku vzduchu a odpojte ji ze síťové zásuvky.
- 2 Zatáhněte za zadní kryt a sejměte jej z přístroje (obr. 3).
- 3 Vytáhněte filtr z přístroje (obr. 23).
- 4 Odstraňte z nového filtru všechny obalový materiál (obr. 5).
- 5 Vložte nový filtr do přístroje (obr. 6).

- 6 Upevněte zpět zadní kryt (obr. ⑦).
- 7 Zapojte zástrčku čističky vzduchu do síťové zásuvky.
- 8 Dotkněte se tlačítka  a přístroj zapněte.
- 9 Stisknutím tlačítka kontroly/resetování stavu filtru  a jeho podržením po 3 sekundy resetujte počítadlo životnosti filtru (obr. ⑳).
- 10 Po výměně filtru si důkladně umyjte ruce.

Poznámka: K filtru nečičejte, protože jsou na něm nahromaděné nečistoty ze vzduchu.

Resetování filtru

Filtr můžete vyměnit i dříve, než se na obrazovce objeví výstraha k výměně filtru (). Po výměně filtru je nutné ručně resetovat počítadlo jeho životnosti.

- 1 Stisknutím tlačítka napájení  po dobu 3 sekund vypněte přístroj a odpojte jej ze zásuvky.
- 2 Zástrčku zapojte do síťové zásuvky (obr. ⑳).
- 3 Do 15 sekund po zapnutí stiskněte a po dobu 3 sekund podržte tlačítka  a , tím resetujete počítadlo životnosti filtru (obr. ㉑).

6 Ukládání

- 1 Vypněte čističku vzduchu a odpojte ji ze síťové zásuvky.
- 2 Vyčistěte čističku vzduchu, snímač částic a povrch filtru (viz kapitola „Čištění a údržba“).
- 3 Před uskladněním nechte všechny součásti zcela vyschnout.
- 4 Filtr zabalte do vzduchotěsných plastových sáčků.
- 5 Čističku vzduchu a filtr uchovávejte na chladném a suchém místě.
- 6 Po manipulaci s filtry si vždy důkladně umyjte ruce.

7 Odstraňování problémů

V této kapitole najdete nejběžnější problémy, s nimiž se můžete u přístroje setkat. Pokud vám uvedené informace nepomohou váš problém vyřešit, kontaktujte středisko péče o zákazníky ve své zemi.

Problém	Možné řešení
I když je přístroj zapojen do elektrické sítě, nefunguje.	<ul style="list-style-type: none"> • Výstraha k výměně filtru nepřetržitě svítí, ale vy jste příslušný filtr dosud nevyměnili. V reakci na to se přístroj uzamkne. V takovém případě vyměňte filtr a resetujte počítadlo životnosti filtru dlouhým stisknutím tlačítka .
Proud vzduchu, který vychází z výstupu vzduchu, je výrazně slabší než dříve.	<ul style="list-style-type: none"> • Povrch filtru je špinavý. Očistěte povrch filtru (viz kapitola „Čištění a údržba“).

Problém	Možné řešení
Kvalita vzduchu se nezlepšila, přestože přístroj už je v provozu delší dobu.	<ul style="list-style-type: none"> • Zkontrolujte, že je z filtru odstraněn balicí materiál. • Filtr nebyl vložen do přístroje. Zkontrolujte, zda je filtr (FY4440/30) správně vložen. • Snímač částic je mokrá. V místnosti je vysoká vlhkost, která způsobuje kondenzaci. Ujistěte se, že je snímač částic čistý a suchý (viz kapitola „Čištění a údržba“). • Místnost je velká nebo je špatná kvalita venkovního vzduchu. Abyste zajistili co nejlepší výkon čištění, zavřete při používání čističky vzduchu dveře a okna. • Uvnitř místnosti jsou zdroje znečištění. Může se jednat o kouření, vaření, vonné tyčinky, voňavky či alkohol. • Filtr dosáhl konce životnosti. Nahradte filtr novým.
Barva kontrolky snímače kvality vzduchu je stále stejná.	<ul style="list-style-type: none"> • Snímač částic je špinavý. Vyčistěte jej (viz kapitola „Čištění a údržba“).
Přístroj vydává divný zápach.	<ul style="list-style-type: none"> • Při několika prvních použití může přístroj vydávat zápach plastu. To je normální jev. Pokud však z přístroje vychází zápach spáleniny (i při vyměňování filtru), kontaktujte prodejce výrobků Philips nebo autorizované servisní centrum Philips. Filtr může po nějaké době používání vydávat zápach v důsledku absorpce vnitřních plynů. Doporučuje se filtr reaktivovat položením na přímé sluneční světlo, aby bylo možné ho opakovaně používat. Pokud zápach nezmizí, filtr vyměňte.
Přístroj je velice hlučný.	<ul style="list-style-type: none"> • Pokud je přístroj v režimu Turbo, je to normální. • Pokud je zařízení v režimu Auto a je příliš hlasité, je možné, že zařízení pracuje na vysokou rychlost, protože se zhoršuje kvalita vzduchu, nebo vaše osobní nastavení aplikace aktivuje vyšší rychlost ventilátoru. Můžete zvolit režim Spánek nebo změnit nastavení v aplikaci. • Jestliže nadměrná hlučnost přetrvává, obraťte se na středisko péče o zákazníky ve své zemi. • Neobvykle hlasitý zvuk může být způsoben tím, že do výstupního otvoru spadl nějaký předmět. Zařízení okamžitě vypněte a obraťte jej vzhůru nohama, aby se z něj cizorodé předměty dostaly ven.
Tato obrazovka ukazuje, že zadní kryt je otevřený.	<ul style="list-style-type: none"> • Nejprve vypněte napájení a poté vložte správně zpět zadní kryt. Zapněte napájení zařízení a zkuste to znovu.

Problém	Možné řešení
Na obrazovce se zobrazuje chybový kód „E1“.	<ul style="list-style-type: none"> Motor má poruchy. Obratete se na středisko péče o zákazníky ve vaší zemi.
Nastavení Wi-Fi není úspěšné.	<ul style="list-style-type: none"> Pokud je router, k němuž je čistička připojená, dvoupásmový a nemůže se připojit k síti 2,4 GHz, přepněte do jiného pásma stejného routeru (2,4 GHz) a zkuste čističku znovu spárovat. Nejsou podporovány sítě v pásmu 5 GHz. Nejsou podporovány sítě pro ověřování webu. Zkontrolujte, zda je síť v dosahu routeru Wi-Fi. Můžete zkusit vyhledat čističku vzduchu blíže routeru Wi-Fi. Zkontrolujte, zda je název sítě správný. V názvu sítě se rozlišují malá a velká písmena. Zkontrolujte, zda je správné heslo pro Wi-Fi. V heslech se rozlišují malá a velká písmena. Proveďte nastavení znovu podle pokynů v části „Resetování připojení Wi-Fi“. Wi-Fi připojení může být přerušeno elektromagnetickým nebo jiným rušením. Udržujte tento přístroj mimo dosah jiných elektronických zařízení, která mohou způsobovat rušení. Zkontrolujte, zda není mobilní zařízení v režimu V letadle. Režim V letadle nesmí být při připojování k síti Wi-Fi aktivní. V nápovědě v aplikaci najdete podrobné a aktuální tipy k odstraňování problémů.

8 Záruka a servis

Pokud potřebujete další informace nebo máte jakýkoli problém, navštivte web společnosti Philips na adrese www.philips.com nebo kontaktujte středisko péče o zákazníky společnosti Philips ve své zemi (telefonní číslo naleznete v záručním listu s celosvětovou platností). Pokud se ve vaší zemi středisko péče o zákazníky společnosti Philips nenachází, obraťte se na místního prodejce výrobků Philips.

Objednání dílů nebo doplňků

Pokud musíte vyměnit některý díl nebo chcete zakoupit další díl, obraťte se na prodejce společnosti Philips nebo navštivte stránky www.philips.com/support.

Pokud byste měli s obstaráním dílů k přístroji jakékoli problémy, obraťte se na středisko péče o zákazníky společnosti Philips ve své zemi (příslušné telefonní číslo naleznete v záručním listu s celosvětovou platností).

Sisu

1	Tähtis	55
	Ohutus	55
	Elektromagnetväljad (EMV)	56
	Ringlussevõtt	56
	ELi lihtsustatud vastavusdeklaratsioon	56
2	Teie õhupuhasti	57
	Toote ülevaade (jn ①)	57
	Nuppude tutvustus(jn ②)	57
3	Alustamine	58
	Filtri paigaldamine	58
	Wi-Fi näidiku mõistmine	58
	Wi-Fi-ühendus	58
4	Õhupuhasti kasutamine	59
	Õhukvaliteedi märgutulede tähendused	59
	Sisse- ja väljalülitamine	60
	Päevarežiimi sätte muutmine	60
	Öörežiimi sätte muutmine	60
	Kuva näidiku muutmine	61
	Märgutulede sisse-/väljalülitamise funktsiooni kasutamine	61
	Lasteluku seadistamine	61
	Filtri oleku kontrollimine	61
5	Puhastamine ja hooldus	62
	Puhastusgraafik	62
	Õhupuhasti korpuse puhastamine	62
	Osakeste anduri puhastamine	62
	Filtri pinna puhastamine	63
	Filtri vahetamine	63
	Filtri lähtestamine	64
6	Hoiustamine	64
7	Veotsing	65
8	Garantii ja hooldus	66
	Varuosade või tarvikute tellimine	66

1 Tähtis

Ohutus

Enne seadme kasutamist lugege seda kasutusjuhendit hoolikalt ja hoidke see edaspidiseks alles.

Parima jõudluse tagamiseks veenduge, et puhasti oleks värskendatud uusimale versioonile.

Värskendada saab rakenduse Clean Home+ abil.

Oht!

- Elektrilöögi ja/või tuleoahu vältimiseks ärge puhastage seadet ega laske seadmesse sattuda veel, muul vedelikul ega (süttival) puhastusvahendil.
- Ärge pihustage seadme läheduses tuleohtlikke materjale nagu putukamürki või lõhnaõli.

Hoiatus!

- Enne seadme ühendamist vooluvõrku kontrollige, kas seadmele märgitud toitepinge vastab kohaliku elektrivõrgu pingele.
- Vältige toitejuhtme asetamist käidavasse kohta, et keegi selle taha ei komistaks.
- Kui toitejuhe on rikutud, laske ohtlike olukordade vältimiseks toitejuhe vahetada Philipsi hoolduskeskuses, Philipsi volitatud hoolduskeskuses või kvalifitseeritud isikul.
- Ärge kasutage seadet, kui selle pistik, toitejuhe või seade ise on kahjustatud.
- Seda seadet võivad kasutada lapsed alates 8. eluaastast ning füüsiliste puuete ja vaimuhairetega isikud või isikud, kellel puuduvad kogemused ja teadmised, kui neid valvatakse või neile on antud juhendid seadme ohutu kasutamise kohta ja nad mõistavad sellega seotud ohte. Alla kaheksa aastased lapsed ei tohi seadme lähedal ilma täiskasvanu juuresolekuta viibida.
- Lapsed ei tohi seadmega mängida.
- Lapsed ei tohi seadet ilma järelevalveta puhastada ega hooldada.
- Ärge tõkestage õhu sisse- ja väljavoolu avasid, nt paigutades esemeid õhu väljavoolu avale või õhu sissevoolu ava ette.
- Veenduge, et vöörked ei kukuks õhu väljavoolu ava kaudu seadmesse.
- Seadme kahjustuste ja tulekahju vältimiseks ärge laske filtril ega seadmel kuumaks minna.
- Ärge puhastamise ajal filtrile mingit vedelat ainet pihustage, kuna see võib filtri sisemise struktuuri ära rikkuda.
- Standardne Wi-Fi-liides, mis põhineb standardil 802.11b/g/n sagedusel 2,4 GHz ja mille maksimaalne väljundvõimsus on 31,62 mW EIRP.

Ettevaatust!

- See seade ei asenda korralikku ventilatsiooni, korrapäraselt tolmuimejaga puhastamist ega ka toiduvalmistamisel äratõmbega õhupuhastit või ventilaatorit.
- Kasutage ja asetage seade alati kuivale, kindlale, tasasele ja horisontaalsele pinnale.
- Jätke seadme ümber vaba ruumi vähemalt 20 cm ja seadme kohale vähemalt 30 cm.
- Ärge istuge ega seiske seadmele. Ärge asetage midagi seadme peale.
- Ärge asetage seadet otse kliimaseadme alla, vältimaks kondensatsiooni tilkumist seadmele.
- Filtri pinna puhastamisel ja filtri vahetamisel kandke maski ja kaitsekindaid.
- Filtri kasutuselt kõrvaldamisel asetage see suletavasse kotti ning järgige kohaliku terviseameti antud potentsiaalse nakkusohuga esemete käitluse soovitusi.
- Kasutage ainult Philipsi selle seadme jaoks mõeldud originaalfiltreid. Ärge kasutage muid filtreid.
- Filtri süttimine võib tekitada pöördumatut ohtu inimestele ja/või ohustada elusid. Ärge kasutage filtrit kütusena või muul sarnasel otstarbel.
- Vältige raskete esemete tagamist vastu seadet (eriti vastu õhu sissevoolu või väljavoolu ava).
- Ärge sisestage oma sõrmi ega esemeid õhu sissevoolu või väljavoolu avadesse, vältimaks füüsilisi vigastusi või seadme talitlushäireid.
- Ärge kasutage seadet pärast siseruumis suitsueraldava putukatõrjevahendi kasutamist või kohtades, kus on õljääke, põletatud viirukit või keemiliste ainete aurasid.
- Ärge kasutage seadet gaasiseadmete, küttekehade või kaminat läheduses.

- Ühendage seade alati seinakontaktist lahti, kui soovite seadet liigutada, puhastada, vahetada filtrit või muid hooldustöid teostada.
- Seade on mõeldud kasutamiseks nii kodudes kui avalikus ruumis. Seade on mõeldud kasutamiseks siseruumides ning normaaltingimustes.
- Seade on mõeldud kasutamiseks normaalsetes tingimustes ja ainult koduses majapidamises.
- Ärge kasutage seadet märgades tingimustes ega suure niiskuse või kõrge ümbritseva temperatuuriga keskkondades nagu vannitoas, tualetis või köögis, või suurte temperatuurimuutustega ruumis.
- Seade ei eemalda süsinikoksiidi (CO) ega radooni (Rn). Seda ei saa kasutada ohutusseadmena põlemise või ohtlike kemikaalide õnnetuste korral.
- Seadme soovitatav töötemperatuur on 5 °C kuni 45 °C, suhteline õhuniiskus ≤85%. Soovitatud temperatuuri ja õhuniiskuse kõrvalekallete korral võib seade töötamast lakata või rikki minna.
- Seadme hoiustamisel on soovitatav temperatuurivahemik -20 °C kuni 55 °C. Ekstreemsetes tingimustes hoiustamisel võib seade rikki minna.
- Õhupuhastid on vaid osa viirustõrjekavast, neid ei saa pidada ainuvõimalikuks lahenduseks viiruse leviku vähendamisel.
- Müra helirõhu tase jääb alla 70dB(A).

Elektromagnetväljad (EMV)

See Philipsi seade vastab kõikidele elektromagnetväljaga kokkupuudet käsitlevatele kohaldatavatele standarditele ja õigusnormidele.

Ringlussevõtt

See sümbol tähendab, et seda toodet ei tohi visata tavaliste olmejäätmete hulka (2012/19/EL).

Järgige elektriliste ja elektrooniliste toodete lahuskogumise kohalikke eeskirju. Õigel viisil kasutusest kõrvaldamine aitab ära hoida võimalikke kahjulikke tagajärgi keskkonnale ja inimese tervisele.



ELi lihtsustatud vastavusdeklaratsioon

Siinkohal avaldab DAP B.V., et raadioseadmed AC3854/AC3858 on koosõlas ELi direktiiviga 2014/53/EL. ELi vastavusdeklaratsiooni täistekst on saadaval veebilehel: www.philips.com.

2 Teie õhupuhasti

Õnnitleme teid õhupuhasti AC3854/AC3858 ostu puhul.





Philipsi pakutava tugiteenuse maksimaalseks kasutamiseks registreerige oma toode veebisaidil www.philips.com/welcome.

Toote ülevaade (jn ①)









- A Juhtpaneel
- B Gaasiandur
- C Õhu väljavoolu ava
- D Osakeste andur
- E NanoProtect filter, seeria 3 (FY4440/30)
- F Tagakaas

Nuppude tutvustus(jn ②)

Juhtnupud

	Filtri oleku/lähtestamise nupp		Ekraanilüliti/valgustuse sisse-/väljalülitamise nupp
	Toitenupp		Päevarežiimi nupp
	Õõrežiimi nupp		

Ekraan

	Wi-Fi näidik		Automaatrežiim (päev)/Allergia puhkerežiim (öö)
	Manuaalne kiirus 1		Manuaalne kiirus 2
	Turborežiim	IAI	Siseruumi allergeenide taseme näidik
PM2.5	PM2.5 ekraan	Gas	Gaasisaaste näidik
	Filtri puhastamise meeldetuletus		Filtri asendamise meeldetuletus
	Lapseluku näidik		

3 Alustamine

Filtri paigaldamine

Eemaldage filtrilt enne kasutamist kogu pakend.

Märkus. Veenduge, et õhupuhasti on enne filtri paigaldamist elektripistikust lahti ühendatud.

- 1 Tõmmake tagakaant ja eemaldage see seadmelt (jn ③).
- 2 Tõmmake filter seadmelt (jn ④).
- 3 Eemaldage õhupuhasti filtri kõik pakkematerjalid (jn ⑤).
- 4 Pange filter tagasi seadmesse (jn ⑥).
- 5 Paigaldage tagakaas uuesti (jn ⑦).

Wi-Fi näidiku mõistmine



Wi-Fi ikooni olek	Wi-Fi ühenduse olek
Oranžina vilkumine	Ühendamine nutitelefoni
Oranžina põlemine	Ühendatud nutitelefoni
Valgena vilkumine	Serveriga ühendamine
Valgena põlemine	Serveriga ühendatud
	Wi-Fi funktsioon keelatud

Wi-Fi-ühendus

Märkus.

- Firmavõrke ei toetata (nt sertifikaadid, võrguprofiilid). Soovitame seadistada Philipsi õhupuhastid töötama IoT-seadmete jaoks loodud võrku või WPA2-võrku.
- Konfiguratsiooniseaded on antud rakenduses Clean Home+ app (nt Mac-aadress); need on abiks seadistamisel hallatavates võrkudes.

Wi-Fi-ühenduse esmakordne seadistamine

- 1 Laadige alla ja installige rakendus Philips **Clean Home+** App Store'ist või **Google Play**st.
- 2 Sisestage õhupuhasti pistik pistikupessa ja puudutage õhupuhasti sisselülitamiseks nuppu 
↳ Wi-Fi näidik  vilgub esmakordselt oranžilt.
- 3 Veenduge, et teie nutiseade või tahvelarvuti on edukalt Wi-Fi võrguga ühendatud.
- 4 Käivitage rakendus **Clean Home+** ja klõpsake nuppu **Ühendage uus seade** või vajutage nuppu + ekraani ülaservas. Järgige õhupuhasti võrku ühendamiseks ekraanil kuvatavaid juhiseid.







Märkus.

- Firmavõrke ja täiendavaid veebilehe autentimisvõrke ei toetata.
- See juhik kehtib ainult siis, kui õhupuhasit häälestatakse esimest korda. Kui võrk on muutunud või seadistamist on vaja uuesti teha, vaadake jaotist „Wi-Fi-ühenduse lähtestamine“ leheküljel 59.
- Kui soovite oma telefoni või tahvelarvutiga ühendada rohkem kui ühe õhupuhasi, peate seda tegema ühekaupa.
- Veenduge, et vahemaa teie nutiseadme või tahvelarvuti ja õhupuhasi vahel on ilma takistusteta vähem kui 10 m.
- See rakendus toetab Androidi ja iOSi uusimaid versioone. Toetatud operatsioonisüsteemide ja seadmete uusimat teavet vaadake veebilehelt www.philips.com/cleanhome.

Wi-Fi-ühenduse lähtestamine

Märkus.

- Lähtestage Wi-Fi-ühendus, kui teie vaikevõrk on muutunud.
- 1 Sisestage õhupuhasi pistik pistikupessa ja puudutage õhupuhasi sisselülitamiseks nuppu .
 - 2 Hoidke korraga nuppe  ja  3 sekundit, kuni kõlab piiks.
 - ↳ Õhupuhasi lülitub sidumisrežiimile.
 - ↳ Wi-Fi näidik  vilgub oranžilt.
 - 3 Järgige jaotise „Wi-Fi-ühenduse esmakordne seadistamine“ juhiseid 3-4.

4 Õhupuhasi kasutamine

Õhukvaliteedi märgutulede tähendused

Õhukvaliteedi märgutuli süttib automaatselt õhupuhasi sisselülitamisel ja kõik värvid süttivad järjest. Ligikaudu 30 sekundi pärast valib osakeste andur värvi, mis vastab õhus lendlevate osakeste ümbritseva õhu kvaliteedile.

Õhukvaliteedi värv määratakse PM2.5, IAI ja gaasinäitude seast kõrgeima riskiindeksi järgi.

PM2.5

AeraSense tajumistehnoloogia tuvastab ja reageerib kiiresti isegi kõige väiksematele osakeste muudatustele õhus. See tagab teile kindlustunde reaalajas PM2.5 tagasisidega.

Enamik siseõhu saasteaineist kuuluvad PM2.5 alla, mis tähendab õhus levivaid saasteosakesi, mis on väiksemad kui 2,5 mikromeetrit. Tavalised peente osakeste allikad siseruumides on tubakasuits, toiduvalmistamine ja küünalde põletamine. PM2.5 alla kuuluvad ka mõned õhus levivad bakterid ja väiksemaid hallituseosed, lemmikloomade allergenid ja tolmulestade allergenide osakesed.

Õhukvaliteedi märgutule värv	Õhukvaliteedi tase
Sinine	Hea
Sinakas-lilla	Rahuldav
Lillakas-punane	Nõrk
Punane	Väga kehv

PM2.5 tase	Õhukvaliteedi märgutule värv
≤12	Sinine
13–35	Sinakas-lilla
36–55	Lillakas-punane
>55	Punane

IAI

Professionaalsel tasemel **AeraSense** andur tuvastab siseõhu allergeenide taseme ja kuvab selle potentsiaalse ohutaseme numbrilise tagasisidega vahemikus 1–12. 1 näitab parimat õhukvaliteeti.

IAI tase	Õhukvaliteedi märgutule värv
1–3	Sinine
4–6	Sinakas-lilla
7–9	Lillakas-punane
10–12	Punane



GAAS

Tänu täiustatud gaasiandurile kuvab näidik vahemikus L1 kuni L4 potentsiaalselt ohtlike gaaside (sh lenduvate orgaaniliste ühendite, lõhna jne) tuvastatud taset. L1 näitab parimat õhukvaliteeti.

Gaasi tase	Õhukvaliteedi märgutule värv
L1	Sinine
L2	Sinakas-lilla
L3	Lillakas-punane
L4	Punane

Sisse- ja väljalülitamine

Märkus.

- Optimaalseks puhastamiseks sulgege uksed ja aknad.
 - Hoidke kardinad õhu sisse- ja väljalaskevast eemal.
- 1 Pange õhupuhasti pistik pistikupesasse.
 - 2 Puudutage nuppu , et õhupuhasti sisse lülitada.
 - ↳ Rakenduse QR-kood kuvatakse ekraanil esmakordsel kasutamisel, saate selle skannida ja rakenduse alla laadida.
 - ↳ Õhupuhasti töötab automaatrežiimil ja ekraanil kuvatakse PM2.5.
 - ↳ Pärast õhukvaliteedi mõõtmist lülitub õhupuhasti automaatselt ekraanile, millel on PM2.5-e, IAI ja Gaasi näitudest suurim näit (jn ).
 - 3 Õhupuhasti väljalülitamiseks vajutage ja hoidke nuppu  3 sekundit.

Märkus. Kui õhupuhasti jääb pärast VÄLJALÜLITAMIST elektrivõrku, töötab see uuesti SISSELÜLITAMISEL samade sätetega.

Päevarežiimi sätte muutmine

Automaatrežiimi, kiiruse 1, kiiruse 2 ja turborežiimi valimiseks puudutage nuppu .

Automaatrežiim (): automaatrežiimis tuvastab topeltandur õhukvaliteedi reaalses ruumis ning seade kohandab ventilaatori kiirust vastavalt ruumi õhukvaliteedile.



Juhtpaneel muudab ekraaniheledust vastavalt ruumi valgusele. (jn .

Käsitsi valitav kiirus ( & ): käsitsirežiimis töötab õhupuhasti kiirusel 1 või 2 (jn .

Turborežiim (): turborežiimil töötab õhupuhasti suurimal kiirusel (jn .

Öörežiimi sätte muutmine

Saate  nupu puudutamisel valida tavalise puhkerežiimi või allergia puhkerežiimi.

Tavaline puhkerežiim: puhkerežiimil töötab õhupuhasti vaikselt madalal kiirusel. 3 sekundi pärast nupp  hämardub, kõik tuled ja nupud kustuvad (jn .

Allergia puhkerežiim (A): allergia puhkerežiimis reageerib õhupuhasti öösel ruumis muutuvale tolmu kogusele ning lülitab seadme vajaduse korral võimsamasse režiimi, hoides samal ajal mürataseme madala. Ekraanil kuvatakse näidik A, C ja A hämarduvad, muud nupud on väljas (jn 13).

Puhkerežiimist väljumiseks vajutage mis tahes nuppu. Kui siis 3 sekundi jooksul tegevusega ei jätkata, hämarduvad kõik tuled taas.

Kuva näidiku muutmine

Märkus.

- PM2.5 taset kuvatakse vaikimisi ekraani keskel.









1 Puudutage kuvanäidiku muutmiseks üks kord nuppu  (jn 14).

Märgutulede sisse-/väljalülitamise funktsiooni kasutamine

Valgusanduriga saab juhtpaneel sõltuvalt ümbritsevast valgusest automaatselt sisse lülitada, välja lülitada või pimeneda. Juhtpaneel lülitub välja või pimeneb, kui ümbritsev valgus on tume. Saate kõikide tulede äratamiseks puudutada mis tahes nuppu. Seejärel, kui tegevusega ei jätkata, lülitatakse kõik valgused taas välja või pimendatakse, et need vastaksid ümbritsevale valgusele (jn 15).

Kõigi tulede ja juhtpaneeli käsitsi väljalülitamiseks vajutage 3 sekundit nuppu . Puudutage kõikide tulede äratamiseks mis tahes nuppu (jn 16).

Lasteluku seadistamine

- Lapseluku aktiveerimiseks hoidke nuppu  ja  3 sekundit all (jn 17).
 - ↳ Ekraanil kuvatakse .
 - ↳ Süttib ainult nupp  ja , teised nupud hämarduvad. Kolme sekundi pärast süttivad kõik nupud.
- Lapseluku inaktiveerimiseks puudutage ja hoidke jälle 3 sekundit all nuppu  ja  (jn 18).
 - ↳  kaob ekraanilt.
 - ↳ Kõik nupud süttivad.

Filtri oleku kontrollimine

- Puudutage filtri oleku kontrollimise/lähtestamise nuppu  et kontrollida filtri kasutusaja olekut (jn 19).
 - ↳ Ekraanil kuvatakse filtri järelejäänud kasutusiga protsentides.

Ikooni värv	Filtri kasutusea tähis	Ekraan (%)
Sinine	Optimaalne kasutusiga	16–100
Sinakas-lilla	Hea kasutusiga	9–15
Lillakas-punane	Kasutusiga peaaegu lõppenud	4–8
Punane	Kasutusiga lõppenud, vahetage filter	0–3

Märkus. Seade naaseb tavaekraanile, kui 3 sekundi jooksul ei tehta ühtegi toimingut.

5 Puhastamine ja hooldus

Märkus.

- Tõmmake seadme pistik alati enne puhastamist seinakontaktist välja.
- Ärge kastke seadet vette ega mõne muu vedeliku sisse.
- Ärge kasutage kunagi seadme osade puhastamiseks abrasiivseid, karme või tuleohtlikke puhastusvahendeid nagu valgendi või alkohol.
- Ärge kasutage filtri puhastamiseks kunagi vedelikke (sh vett).
- Ärge püüdke osakeste andurit ega gaasiandurit puhastada tolmuimejaga.

Puhastusgraafik

Sagedus	Puhastusmeetod
Vajaduse korral	Pühkige seadme kangast osa niiske lapiga ja plastmassist osa pehme kuiva lapiga.
	Puhastage õhu väljalaskeava katet
Iga kahe kuu järel	Puhastage osakeste andurit kuiva vatitamponiga
Kui ekraanil kuvatakse  (jn 20)	Puhastage filtri pinda

Õhupuhasti korpuse puhastamine

Puhastage õhupuhastit korrapäraselt nii seest kui ka väljast, et vältida tolmu kogunemist.

- 1 Pühkige kanga pinda ettevaatlikult niiske lapiga (ainult AC3858 puhul).
- 2 Kasutage õhupuhasti seest, väljast ja õhu väljavoolu ava puhastamiseks pehmet kuiva lappi.

Märkus.

- Seadmel olevat kangast ei saa eemaldada.
- Ärge kasutage kanga puhastamiseks kuuma vett, alkohol ega karme puhastusvahendeid.

Osakeste anduri puhastamine



Seadme optimaalseks toimimiseks puhastage osakeste andurit iga 2 kuu järel.

Märkus.

- Kui õhupuhastit kasutatakse tolmu keskkonnas, võib see vajada tihedamat puhastamist.
 - Kui niiskustase toas on väga kõrge, võib osakeste andurile tekkida kondensatsioon ja õhukvaliteedi märgutuli võib näidata kehvemat õhukvaliteeti, kuigi tegelik kvaliteet on hea. Sellisel juhul puhastage osakeste andurit.
 - Gaasiandurit ei ole vaja puhastada.
- 1 Lülitage õhupuhasti välja ja eemaldage pistik pistikupesast.
 - 2 Tõmmake tagakaant ja eemaldage see seadmelt (jn 3).
 - 3 Puhastage osakeste andurit niiske vatitamponiga (jn 21).
 - 4 Kuivatage kõik osad kuiva vatitamponiga.
 - 5 Paigaldage tagakaas uuesti (jn 7).

Filtri pinna puhastamine

Filtri meeldetuletuse märgutule olek	Toiming
Ekraanil kuvatakse filtri puhastamise meeldetuletus  (jn 22).	Puhastage filtri pinda tolmuimejaga.

- 1 Lülitage õhupuhasti välja ja eemaldage pistik pistikupesast.
- 2 Tõmmake tagakaant ja eemaldage see seadmelt (jn 3).
- 3 Eemaldage filter seadmest (jn 23).
- 4 Puhastage filtri pinda tolmuimejaga (jn 24).
- 5 Pange filter tagasi seadmesse (jn 6).
- 6 Paigaldage tagakaas uuesti (jn 7).
- 7 Pange õhupuhasti pistik pistikupessa.
- 8 Puudutage seadme sisselülitamiseks nuppu .
- 9 Puudutage ja hoidke filtri puhastusaja lähtestamiseks filtri oleku kontrollimise/lähtestamise nuppu  3 sekundit (jn 25).
↳ Ekraanil kuvatakse sõnum „Filter cleaning completed“ (Filtri puhastamine lõpetatud).
- 10 Peske pärast filtri puhastamist põhjalikult käed.

Filtri vahetamine

Tervisliku kaitseluku teave

See õhupuhasti on varustatud filtri asendamise näidikuga, tagamaks õhupuhasti töötamisel selle filtri optimaalne seisukord. Kui filter tuleb välja vahetada, süttib filtri asendamise meeldetuletuse märgutuli  punaselt.



Kui filtrit ei vahetata õigeaegselt, lõpetab õhupuhasti töötamise ja lukustub automaatselt ruumi õhukvaliteedi kaitsmiseks. Vahetage filter esimesel võimalusel välja.

Filtri vahetamine

Märkus.

- Filter ei ole pestav ega taaskasutatav.
- Lülitage õhupuhasti enne filtri vahetamist alati välja ja lahutage elektripistikust.



Filtri meeldetuletuse märgutule olek	Toiming
Filtri vahetamise meeldetuletuse märgutuli  süttib (jn 26)	NanoProtect filtri, seeria 3 (FY4440/30) asendamine

- 1 Lülitage õhupuhasti välja ja eemaldage pistik pistikupesast.
- 2 Tõmmake tagakaant ja eemaldage see seadmelt (jn ③).
- 3 Eemaldage filter seadmest (jn ②).
- 4 Eemaldage kogu uue filtri pakkematerjal (jn ⑤).
- 5 Sisestage uus filter seadmesse (jn ⑥).
- 6 Paigaldage tagakaas uuesti (jn ⑦).
- 7 Pange õhupuhasti pistik pistikupessa.
- 8 Puudutage seadme sisselülitamiseks nuppu .
- 9 Puudutage ja hoidke filtri kasutusea loenduri lähtestamiseks filtri oleku kontrollimise/lähtestamise nuppu  3 sekundit (jn ⑰).
- 10 Peske pärast filtri vaheamist põhjalikult käed.

Märkus. Ärge nuusutage filtrit, kuna see on kogunud õhust saasteaineid

Filtri lähtestamine

Saate vahetada filtri veel enne kui ekraanil kuvatakse filtri asendamise meeldetuletus (). Pärast filtri vahetamist tuleb käsitsi lähtestada filtri kasutusea loendur.

- 1 Hoidke seadme väljalülitamiseks toitenuppu  3 sekundit all ja lahutage see elektripistikust.
- 2 Sisestage toitepistik pistikupessa (jn ⑳).
- 3 Puudutage ja hoidke filtri kasutusea loenduri lähtestamiseks 15 sekundi jooksul pärast sisselülitamist nuppe  ja  3 sekundit (jn ⑱).

6 Hoiustamine

- 1 Lülitage õhupuhasti välja ja eemaldage pistik pistikupesast.
- 2 Puhastage õhupuhasti, osakeste andur ja filtri pind (vt ptk „Puhastamine ja hooldus“).
- 3 Laske kõikidel osadel enne hoiustamist õhu käes kuivada.
- 4 Pakkige filter õhukindlaltesse kilekottidesse.
- 5 Hoidke õhupuhasti filtrit jahedas ja kuivas kohas.
- 6 Peske alati pärast filtri käsitlemist hoolikalt käsi.

7 Veotsing

See peatükk annab ülevaate üldistest probleemidest, mis võivad selle seadmega seoses tekkida. Kui te ei suuda probleemi alltoodud teabe abil lahendada, võtke ühendust oma riigi klienditeeninduskeskusega.

Probleem	Võimalik lahendus
Seade ei tööta, kuigi see on elektrivõrku ühendatud.	<ul style="list-style-type: none">Filtri asendamise häire märgutuli on pidevalt põlenud, kuid te ei ole vastavat filtrit välja vahetanud. Selle tulemusel on seade nüüd lukustatud. Sellisel juhul vahetage filter välja ja hoidke filtri tööea loenduri lähtestamiseks pikalt all nuppu .
Õhu väljalaskest väljuv õhuvool on oluliselt nõrgem kui varem.	<ul style="list-style-type: none">Filtri pind on määrdunud. Puhastage filtri pinda (vt pkt „Puhastamine ja hooldus“).
Õhukvaliteet ei parane, kuigi seade on pikalt töötanud.	<ul style="list-style-type: none">Kontrollige, kas filtri pakkematerjalid on eemaldatud.Filter pole seadmesse sisestatud. Veenduge, et filter (FY4440/30) on nõuetekohaselt paigaldatud.Osakeste andur on märg. Teie ruumi niiskustase on kõrge ja põhjustab kondensatsiooni. Veenduge, et osakeste andur oleks puhas ja kuiv (vt pkt „Puhastamine ja hooldus“).Ruum on suur või välisõhu kvaliteet on kehv. Optimaalseks puhastustõhususe tagamiseks sulgege õhupuhasi käitamisel ukсед ja aknad.Esinevad siseruumide saasteallikad. Näiteks suitsetamine, küpsetamine, viiruk, parfüüm või alkohol.Filtri kasutusaeg saab läbi. Asendage filter uuega.
Õhukvaliteedi märgutuli on pidevalt sama.	<ul style="list-style-type: none">Osakeste andur on määrdunud. Puhastage osakeste andurit (vt pkt „Puhastamine ja hooldus“).
Seadmest tuleb imelikku lõhna.	<ul style="list-style-type: none">Esimestel kasutuskordadel võib seade eritada plastmassi lõhna. See on normaalne. Kuid kui seade eraldab kõrbenud lõhna isegi pärast filtri eemaldamist, pöörduge Philipsi edasimüüja või volitatud Philipsi teeninduskeskuse poole. Filter võib eraldada lõhna pärast mõneajast kasutamist siseõhu gaaside neeldumise tõttu. Soovitav on filter reaktiveerida, asetades selle korduvkasutamiseks otsese päikesevalguse kätte. Kui lõhn ei kao, vahetage filter välja.
Seade on eriti vali.	<ul style="list-style-type: none">See on tavaline, kui seade töötab turborežiimil.Kui seade on automaatrežiimil liiga vali töötab seade kiiremini kas halveneva õhukvaliteedi tõttu või käivitavad teie isiklikud sätted rakenduses suurema ventilaatori kiiruse. Saate valida puhkerežiimi või muuta rakenduses seadistusi.Ebahariliku heli kõlamisel pöörduge oma riigi klienditeeninduskeskusesse.Kui midagi kukub õhu väljavoolu avasse, võib see samuti ebahariliku heli tekitada. Lülitage seade kohe välja ja keerake see võõrkehade seadmest välja saamiseks tagurpidi.
Ekraanil kuvatakse teave, et tagakaas on avatud.	<ul style="list-style-type: none">Lülitage kõigepealt toide välja, seejärel paigaldage tagakaas õigesti. Ühendage seade toitega ja proovige uuesti.

Probleem	Võimalik lahendus
Ekraanil kuvatakse veakood „E1“.	<ul style="list-style-type: none"> • Mootoril on talitlushäired. Pöörduge oma riigi klienditeeninduskeskusesse.
Wi-Fi-seadistus ei õnnestunud.	<ul style="list-style-type: none"> • Kui ruuter, millega teie puhasti on ühendatud, on kahe sagedusega ja on praegu ühendatud 2,4GHz võrku, lülitage sama ruuteri teisele sagedusele (2,4GHz) ja proovige oma puhastit uuesti siduda. 5GHz võrke ei toetata. • Veebiautentimisvõrke ei toetata. • Kontrollige, kas puhasti on Wi-Fi ruuteri ulatusalas. Võite proovida õhupuhasti Wi-Fi ruuterile lähemale toomist. • Kontrollige, kas võrgu nimi on õige. Võrgu nimi on tõstutundlik. • Kontrollige, kas Wi-Fi parool on õige. Parool on tõstutundlik. • Proovige uuesti seadistada selle jaotise „Wi-Fi-ühenduse lähtestamine“ juhiste järgi. • Wi-Fi-ühendust võivad segada elektromagnetilised ja muud häired. Hoidke seade eemal muudest elektriseadmetest, mis võivad ühendust häirida. • Kontrollige, kas mobiilseade on lennurežiimil. Veenduge, et Wi-Figa ühendamisel oleks lennurežiim inaktiveeritud. • Vaadake rakenduse spikrist põhjalikke ja asjakohaseid tõrkeotsingu näpunäiteid.

8 Garantii ja hooldus

Kui vajate teavet või teil on probleem, külastage Philipsi veebilehte www.philips.com või pöörduge oma riigi Philipsi klienditeeninduskeskuse poole (telefoninumbri leiате ülemaailmselt garantiilehelt). Kui teie riigis ei ole klienditeeninduskeskust, pöörduge Philipsi kohaliku müügiesindaja poole.

Varuosade või tarvikute tellimine

Kui te peate mõnda osa vahetama või soovite lisaosa tellida, pöörduge Philipsi toodete edasimüüja poole või külastage veebilehte www.philips.com/support.

Kui teil on raskusi seadmele varuosade muretsemisega, siis võtke ühendust oma riigi Philipsi klienditeeninduskeskusega (telefoninumbri leiате ülemaailmselt garantiilehelt).

Sadržaj

1	Važno	68
	Sigurnost	68
	Elektromagnetska polja (EMF)	69
	Recikliranje	69
	Pojednostavljena izjava o suglasnosti za EU	69
2	Vaš pročišćivač zraka	70
	Pregled proizvoda (sl. ①)	70
	Pregled komandi (sl. ②)	70
3	Početak	71
	Ugradnja filtra	71
	Tumačenje indikatora veze Wi-Fi	71
	Veza Wi-Fi	71
4	Upotreba pročišćivača zraka	72
	Tumačenje svjetla za kvalitetu zraka	72
	Uključivanje i isključivanje	73
	Promjena postavki dnevnog načina rada	73
	Promjena postavke noćnog načina rada	74
	Promjena prikaza na zaslonu	74
	Primjena funkcije za uključivanje/isključivanje svjetla	74
	Postavljanje blokade za zaštitu djece	74
	Provjera statusa filtra	75
5	Čišćenje i održavanje	75
	Plan čišćenja	75
	Čišćenje kućišta pročišćivača zraka	75
	Čišćenje senzora čestica	76
	Čišćenje površine filtra	76
	Zamjena filtera	76
	Ponovno postavljanje filtra	77
6	Spremanje	77
7	Rješavanje problema	78
8	Jamstvo i servis	79
	Naručivanje dijelova ili dodatne opreme	79

1 Važno

Sigurnost

Prije uporabe aparata pažljivo pročitajte ovaj korisnički priručnik i spremite ga za buduće potrebe.

Kako bi se osigurala najbolja učinkovitost, pobrinite se da pročišćivač bude nadograđen na najnoviju verziju. Tu nadogradnju možete izvršiti putem aplikacije Clean Home+.

Opasnost

- Aparat nemojte čistiti vodom ili nekom drugom tekućinom ili (zapaljivim) sredstvom za čišćenje te spriječite njihovo prodiranje u aparat kako bi se izbjegla opasnost od strujnog udara i/ili požara.
- U blizini aparata nemojte raspršivati zapaljive materijale poput insekticida ili parfema.

Upozorenje

- Prije priključenja aparata provjerite odgovara li mrežni napon naveden na aparatu naponu lokalne mreže.
- Kabel za napajanje nemojte stavljati na mjesto gdje će ljudi gaziti po njemu, već ga smjestite negdje gdje neće biti rizika da će se netko spotaknuti o njega.
- Ako je kabel za napajanje oštećen, mora ga zamijeniti tvrtka Philips, ovlaštenu Philips servisni centar ili neka druga kvalificirana osoba kako bi se izbjegle opasne situacije.
- Aparat nemojte upotrebljavati ako je utikač, kabel za napajanje ili sam aparat oštećen.
- Ovaj aparat mogu upotrebljavati djeca iznad 8 godina starosti i osobe sa smanjenim fizičkim ili mentalnim sposobnostima te osobe koje nemaju dovoljno iskustva i znanja, pod uvjetom da su pod nadzorom ili da su primili upute u vezi rukovanja aparatom na siguran način te razumiju moguće opasnosti. Djeca mlada od 8 godina ne bi trebala prilaziti aparatu bez nadzora odraslih.
- Djeca se ne smiju igrati aparatom.
- Ako nisu pod nadzorom, djeca ne smiju čistiti aparat niti ga održavati.
- Nemojte blokirati ulaz ili izlaz zraka, npr. postavljanjem predmeta na izlaz zraka ili ispred izlaza zraka.
- Onemogućite upadanje stranih predmeta kroz usis zraka u aparat.
- Kako biste izbjegli oštećenje aparata ili opasnost od požara, nemojte zagrijavati filter ili aparat.
- Na filter nemojte špricati nikakvu tekućinu kako biste ga očistili, to može oštetiti njegovu unutarnju strukturu.
- Standardne smetnje veze WiFi utemeljene su na 802.11b/g/n pri 2,4 GHz s maksimalnom izlaznom snagom od 31,62 mW EIRP.

Pažnja

- Ovaj aparat ne može nadomjestiti odgovarajuću ventilaciju, redovito usisavanje ili uporabu kuhinjske nape ili ventilatora prilikom kuhanja.
- Aparat uvijek upotrebljavajte i stavite na suhu, stabilnu, ravnu i vodoravnu površinu.
- Ostavite najmanje 20 cm prostora oko aparata te najmanje 30 cm prostora iznad njega.
- Nemojte sjediti ili stajati na aparat. Nemojte ništa stavljati na aparat.
- Aparat nemojte postavljati izravno ispod klima-uredaja kako biste spriječili kapanje kondenzata na aparat.
- Prilikom čišćenja površine filtra i/ili zamjene filtra nosite masku i rukavice.
- Prilikom odlaganja filtra zatvorite ga u vrećicu za jednokratnu upotrebu i slijedite savjete lokalnog zdravstvenog tijela o tome kako se nositi s potencijalno inficiranim površinama.
- Upotrebljavajte samo originalne filtre tvrtke Philips posebno namijenjene za ovaj aparat. Nemojte upotrebljavati druge filtre.
- Zapaljenje filtra može uzrokovati nepovratnu opasnost za ljude i/ili ugroziti druge živote. Filter nemojte upotrebljavati kao gorivo ili u slične svrhe.
- Nemojte tvrdim objektima udarati o aparat (pogotovo ulaz ili izlaz zraka).
- Kako biste spriječili fizičke ozljede ili kvarove uredaja, u ulaz ili izlaz zraka nemojte umetati prste ili predmete.

- Ovaj aparat nemojte upotrebljavati ako ste upotrebljavali dimna sredstva protiv kukaca namijenjena interijerima ili na mjestima gdje ima uljnih taloga, gorućeg tamjana ili isparavanja kemikalija.
- Aparat nemojte upotrebljavati u blizini plinskih aparata, uređaja za grijanje ili kamina.
- Kada želite premjestiti ili očistiti uređaj, zamijeniti filter ili provoditi druga održavanja, obavezno odspojite aparat od napajanja.
- Aparat je dizajniran za upotrebu u kućanstvima i komercijalnim prostorima. Namijenjen je upotrebi u zatvorenom u normalnim uvjetima rada.
- Aparat je namijenjen isključivo kućnoj upotrebi u normalnim uvjetima rada.
- Aparat nemojte upotrebljavati u vlažnim prostorijama ili u prostorijama s visokom temperaturom okoline, poput kupaonica, sanitarnih čvorova ili kuhinja, ili u prostorijama s velikim promjenama temperature.
- Aparat ne uklanja ugljični monoksid (CO) ili radon (Rn). Nije ga moguće upotrebljavati kao sigurnosni uređaj u slučaju nezgoda sa sagorijevanjima i opasnim kemikalijama.
- Preporučena temperatura za upotrebu aparata je od 5 °C do 45 °C, razina relativne vlažnosti je ≤85 %. Aparat može prestati raditi ili se oštetiti ako se ne poštuju preporučena temperatura i razina vlažnosti.
- Preporučeni raspon temperature za spremanje aparata je od -20 °C do 55 °C. Aparat će se oštetiti ako se spremi u ekstremnim klimatskim uvjetima izvan raspona.
- Pročišćivači zraka služe isključivo kao dio preventivnog plana protiv virusa, oni nisu samostalno rješenje za zaštitu od potencijalnog prijenosa virusa.
- Razina zvučnog tlaka za emisiju buke ispod je 70 dB(A).

Elektromagnetska polja (EMF)

Ovaj aparat tvrtke Philips sukladan je svim primjenjivim standardima i propisima koji se tiču izloženosti elektromagnetskim poljima.

Recikliranje

Ovaj simbol naznačuje da se proizvod ne smije odlagati s uobičajenim otpadom iz kućanstva (2012/19/EU).



Poštujte propise svoje države o zasebnom prikupljanju električnih i elektroničkih proizvoda. Ispravno odlaganje pridonosi sprječavanju negativnih posljedica po okoliš i ljudsko zdravlje.

Pojednostavljena izjava o suglasnosti za EU

Ovim putem DAP B.V. izjavljuje da je radijska oprema tipa AC3854/AC3858 u skladu s direktivom 2014/53/EU. Cijeli tekst EU izjave o sukladnosti dostupan je na sljedećoj internetskoj adresi: www.philips.com.

2 Vaš pročišćivač zraka

Čestitamo na kupnji pročišćivača zraka AC3854/AC3858.



Kako biste potpuno iskoristili podršku koju nudi Philips, registrirajte svoj proizvod na www.philips.com/welcome.

Pregled proizvoda (sl. ①)









- A Upravljačka ploča
- B Senzor plina
- C Izlaz zraka
- D Senzor čestica
- E Filtar NanoProtect serije 3 (FY4440/30)
- F Stražnji poklopac

Pregled komandi (sl. ②)

Gumbi za upravljanje

	Gumb za provjeru / ponovno postavljanje statusa filtra		Gumb za promjenu prikaza / uključivanje svjetla / isključivanje svjetla
	Gumb za uključivanje/ isključivanje		Gumb za dnevni način rada
	Gumb za noćni način rada		

Zaslon

	Indikator veze Wi-Fi		Automatski način rada (dan) / Način rada spavanja za alergičare (noć)
	Ručna brzina 1		Ručna brzina 2
	Način rada Turbo	IAI	Prikaz indeksa alergena u zatvorenom
PM2.5	Prikaz PM2.5	Gas	Prikaz onečišćenja plinom
	Alarm za čišćenje filtra		Alarm za zamjenu filtra
	Indikator blokade za zaštitu djece		

3 Početak

Ugradnja filtra

Prije prve upotrebe uklonite svu ambalažu s filtra.

Napomena: prije ugradnje filtra provjerite je li pročišćivač zraka odspojen od električne utičnice.

- 1 Povucite stražnji poklopac i odvojite ga od aparata (sl. ③).
- 2 Izvucite filtar iz aparata (sl. ④).
- 3 Uklonite sav ambalažni materijal s filtra pročišćivača zraka (sl. ⑤).
- 4 Vratite filtar u aparat (sl. ⑥).
- 5 Ponovno pričvrstite stražnji poklopac (sl. ⑦).

Tumačenje indikatora veze Wi-Fi



Status ikone za Wi-Fi	Status veze Wi-Fi
Bljeska narančasto	Povezivanje s pametnim telefonom
Svijetli narančasto	Povezan s pametnim telefonom
Bljeska bijelo	Povezivanje s poslužiteljem
Svijetli bijelo	Uspostavljena je veza s poslužiteljem
	Funkcija Wi-Fi je onemogućena

Veza Wi-Fi

Napomena:

- Korporacijske/tvrtkine mreže (npr. certifikati, mrežni profili) nisu podržane. Preporučujemo da pročišćivače zraka tvrtke Philips postavite na namjensku mrežu kreiranu za IoT uređaje ili WPA2-Personal mreže.
- Pojednosti o konfiguraciji dostupne su u aplikaciji Clean Home+ (npr. Mac adresa) kao pomoć prilikom postavljanja na upravljanim mrežama.

Prvo postavljanje veze Wi-Fi

- 1 U web-trgovini App Store ili **Google Play** preuzmite i instalirajte aplikaciju „Clean Home+“.
- 2 Priključite utikač pročišćivač zraka u električnu utičnicu i dodirnite  kako biste uključili pročišćivač zraka.
↳ Indikator za Wi-Fi  prvi puta bljeska narančasto.
- 3 Provjerite jesu li pametni telefon ili tablet uspješno povezani s mrežom Wi-Fi.
- 4 Pokrenite aplikaciju „Clean Home+“ i pritisnite „Connect a New Device“ (Poveži novi uređaj) ili pritisnite gumb „+“ na vrhu zaslona. Slijedite upute na zaslonu kako biste pročišćivač zraka povezali s mrežom.







Napomena:

- Korporacijske mreže / mreže s dodatnom web-stranicom za provjeru autentičnosti nisu podržane.
- Upute su primjenjive samo pri prvom postavljanju pročišćivača zraka. Ako je došlo do promjene mreže ili je ponovno potrebno provesti postavljanje, pogledajte poglavlje „Ponovno postavljanje veze Wi-Fi“ na stranici 72.
- Ako s pametnim telefonom ili tabletom želite povezati više od jednog pročišćivača zraka, morate ih povezivati jedan po jedan.
- Udaljenost između pametnog telefona ili tableta i pročišćivača zraka mora biti manja od 10 m i bez prepreka.
- Ova aplikacija podržava najnovije verzije sustava Android i iOS. Na www.philips.com/cleanhome potražite najnovija ažuriranja za podržane operativne sustave i uređaje.

Ponovno postavljanje veze Wi-Fi

Napomena:

- Vežu Wi-Fi trebate ponovno postaviti pri promjeni zadane mreže.
- 1 Priključite utikač pročišćivač zraka u električnu utičnicu i dodirnite  kako biste uključili pročišćivač zraka.
 - 2 Istovremeno na tri sekunde dodirnite  i  dok se ne oglasi zvučni signal.
 - ↳ Pročišćivač zraka prelazi u način rada za uparivanje.
 - ↳ Indikator za Wi-Fi  bljeska narančasto.
 - 3 Pratite korake 3 – 4 u odjeljku „Prvo postavljanje veze Wi-Fi“.

4 Upotreba pročišćivača zraka

Tumačenje svjetla za kvalitetu zraka

Svjetlo za kvalitetu zraka automatski se uključuje po uključanju pročišćivača zraka i redom svijetli svim bojama. Nakon približno 30 sekundi senzor čestica odabire boju koja odgovara kvaliteti okolnog zraka s nošenim česticama.

Boju svjetla za kvalitetu zraka određuje indeks najviše opasnosti između očitavanja PM2.5, indeksa alergena u zatvorenom i plina.

Boja svjetla za kvalitetu zraka	Razina kvalitete zraka
Plava	Dobro
Plavo-ljubičasto	Umjereno
Ljubičasto-crveno	Loše
Crvena	Vrlo loša

PM2.5

Senzorna tehnologija **AeraSense** točno utvrđuje i brzo reagira na čak i najmanje promjene čestica u zraku. Pruža vam sigurnost s povratnim informacijama o PM2.5 u stvarnom vremenu.

Većina onečišćenja zraka u zatvorenom prostoru pripada pod PM2.5 – čime se označavaju zrakom nošene čestice onečišćenja manje od 2,5 mikrometara. Uobičajeni izvori sitnih čestica u zatvorenom prostoru su duhanski dim, kuhanje i svijeće. Neke zrakom nošene bakterije i najmanje spore plijesni te alergenske čestice od kućnih ljubimaca i grinja također se ubrajaju pod PM2.5.

Razina PM2.5	Boja svjetla za kvalitetu zraka
≤ 12	Plava
13 – 35	Plavo-ljubičasto
36 – 55	Ljubičasto-crveno
> 55	Crvena

Indeks alergena u zatvorenom

Profesionalni senzor **AeraSense** otkriva razinu alergena u zraku u zatvorenom prostoru, a potencijalnu opasnost od alergena u zraku u zatvorenom prostoru moguće je prikazati numeričkim odzivom u rasponu od 1 do 12. Najviša kvaliteta zraka označava se s 1.

Razina indeksa alergena u zatvorenom	Boja svjetla za kvalitetu zraka
1-3	Plava
4 - 6	Plavo-ljubičasto
7-9	Ljubičasto-crveno
10-12	Crvena



PLIN

Pomoću naprednog senzora plina, prikazom u rasponu L1 do L4 prikazuje se razina potencijalno štetnih plinova (uklj. hlapljivi organski spojevi, mirisi itd.). Najviša kvaliteta zraka označava se s L1.

Razina plina	Boja svjetla za kvalitetu zraka
L1	Plava
L2	Plavo-ljubičasto
L3	Ljubičasto-crveno
L4	Crvena

Uključivanje i isključivanje

Napomena:

- Za optimalnu učinkovitost pročišćavanja zatvorite vrata i prozore.
 - Zavjese držite podalje od ulaza ili izlaza za zrak.
- 1 Utikač pročišćivača zraka priključite u zidnu utičnicu.
 - 2 Dodirnite  kako biste uključili pročišćivač zraka.
 - ↳ Pri prvom upotrebi na zaslonu se prikazuje QR kod za aplikaciju, možete ga skenirati i preuzeti aplikaciju.
 - ↳ Pročišćivač zraka u automatskom načinu rada radi s PM2.5 prikazanim u sredini zaslona.
 - ↳ Nakon mjerenja kvalitete zraka pročišćivač zraka automatski prelazi na zaslon s najvišim očitanjima između PM2.5, indeksa alergena u zatvorenom i plina (sl. 8).
 - 3 Za isključenje pročišćivača zraka dodirnite i 3 sekunde zadržite gumb .

Napomena: ako pročišćivač zraka nakon ISKLJUČENJA ostavite priključenim na električnu utičnicu, po ponovnom uključivanju pročišćivač zraka radić će po prethodnim postavkama.

Promjena postavki dnevnog načina rada

Možete odabrati automatski način rada, brzinu 1, brzinu 2 ili način rada Turbo tako da dodirnete gumb .

Automatski način rada (A): u automatskom načinu rada dvostruki senzor utvrđuje kvalitetu zraka u stvarnom vremenu i aparat automatski podešava brzinu ventilatora sukladno kvaliteti okolnog zraka.

Upravljačka ploča može automatski podešavati svjetlinu zaslona ovisno o okolnoj svjetlosti. (sl. 9).





Ručna brzina (i): u ručnom načinu rada pročišćivač zraka radi pri brzini 1 ili 2 (sl. 10).

Način rada Turbo (T): u načinu rada Turbo pročišćivač zraka radi najvećom brzinom (sl. 11).

Promjena postavke noćnog načina rada

Možete odabrati normalni način rada za spavanje ili način rada spavanja za alergičare tako da dodirnete gumb .

Normalni način rada za spavanje: u normalnom načinu rada za spavanje pročišćivač zraka radi tiho na niskoj brzini. Nakon 3 sekunde, prigušuje se gumb  te se isključuju sva svjetla i gumbi (sl. 12).

Način rada spavanja za alergičare (): u načinu rada spavanja za alergičare pročišćivač zraka reagira na pojavu prašine noću i prebacuje aparat na jači način rada – održavajući razinu zvuka pogodnu za spavanje. Na zaslonu se prikazuje indikator . Prigušuju se  i , a ostali se gumbi isključuju (sl. 13). Dodirnite bilo koji gumb za aktiviranje iz načina rada za spavanje. Zatim, ako ne bude daljnjih radnji u roku od 3 sekunde, sva će se svjetla ponovo prigušiti.

Promjena prikaza na zaslonu

Napomena:

- Na sredini zaslona zadano se prikazuje razina PM2.5.









1 Za promjenu prikaza dodirnite gumb  (sl. 14).

Primjena funkcije za uključivanje/isključivanje svjetla

Pomoću senzora za svjetlo upravljačka ploča može se automatski uključiti, isključiti ili prigušiti ovisno o osvijetljenosti okoline. Kada je okolina tamna, upravljačka ploča bit će isključena ili prigušena. Za uključivanje svjetla dodirnite bilo koji gumb. Sva svjetla će se, ako potom ne provedete dodatne radnje, ponovno isključiti ili prigušiti sukladno osvijetljenosti okoline (sl. 15).

Možete dodirnuti gumb  i zadržati ga 3 sekunde kako biste ručno isključili sva svjetla i upravljačku ploču. Dodirnite bilo koji gumb za uključivanje svih svjetala (sl. 16).

Postavljanje blokade za zaštitu djece

- 1 Dodirnite gumb  i  te ih zadržite 3 sekunde kako biste aktivirali blokadu za zaštitu djece (sl. 17).
 - ↳  se prikazuje na zaslonu.
 - ↳ Zasvijetlit će samo gumbi  i , dok će se ostali prigušiti. Nakon 3 sekunde svi će gumbi početi svijetliti.
- 2 Ponovo dodirnite i zadržite gumb  i  3 sekunde kako biste deaktivirali blokadu za zaštitu djece (sl. 18).
 - ↳  će nestati sa zaslona.
 - ↳ Svi gumbi počinju svijetliti.

Provjera statusa filtra

- Dodirnite gumb za provjeru / ponovno postavljanje statusa filtra  kako biste provjerili status vijeka trajanja filtra (sl. 19).
↳ Na zaslonu se prikazuje postotak preostalog vijeka trajanja filtra.

Boja ikone	Oznaka trajanja filtra	Prikaz (%)
Plava	Optimalni vijek trajanja	16 – 100
Plavo-ljubičasto	Dobar vijek trajanja	9 – 15
Ljubičasto-crveno	Vijek trajanja približava se kraju	4 – 8
Crvena	Vijek trajanja završava, zamijenite filter	0 – 3

Napomena: ako nakon 3°sekunde ne provedete radnju, aparat se vraća na uobičajen prikaz.

5 Čišćenje i održavanje

Napomena:

- Prije čišćenja aparata kabel za napajanje obavezno odspojite od utičnice.
- Aparat nemojte nikada uranjati u vodu ili neku drugu tekućinu.
- Nijedan dio aparata nikada nemojte čistiti abrazivnim, agresivnim ili zapaljivim sredstvima za čišćenje ili alkoholom.
- Filtar nikada nemojte čistiti tekućinama (uključujući vodu).
- Senzor čestica i senzor plina nikada nemojte pokušavati očistiti usisivačem.

Plan čišćenja

Učestalost	Metoda čišćenja
Po potrebi	Platneni dio aparata obrišite vlažnom krpom, a plastične dijelove aparata mekom, suhom krpom
	Očistite poklopac izlaza zraka
Svaka dva mjeseca	Očistite senzor čestica pamučnim štapićem
Kad se na zaslonu prikaže  (sl. 20)	°Očistite površinu filtra

Čišćenje kućišta pročišćivača zraka

Redovito čistite unutrašnje i vanjske dijelove pročišćivača zraka kako biste spriječili nakupljanje prašine.

- 1 Površinu tkanine nježno prebrišite vlažnom krpom (samo na AC3858).
- 2 Mekom, suhom krpom očistite unutarnje i vanjske dijelove pročišćivača zraka te izlaz zraka.

Napomena:

- Platnene pokrove na aparatu nemoguće je ukloniti.
- Tkaninu nemojte čistiti vrućom vodom, alkoholom ili agresivnim sredstvima za čišćenje.

Čišćenje senzora čestica



Za optimalan rad aparata senzor čestica očistite svaka 2 mjeseca.

Napomena:

- Ako se pročišćivač zraka upotrebljava u prašnjavom okruženju, možda ga treba čistiti češće.
 - Ako je razina vlažnosti u prostoriji vrlo visoka, na senzoru čestica može doći do kondenzacije, pri čemu svjetlo za kvalitetu zraka prikazuje lošiju kvalitetu zraka, premda je kvaliteta zraka zapravo dobra. Ako se to dogodi, očistite senzor čestica.
 - Senzor plina nije potrebno čistiti.
- 1 Isključite pročišćivač zraka i odspojite ga od električne utičnice.
 - 2 Povucite stražnji poklopac i odvojite ga od aparata (sl. ③).
 - 3 Očistite senzor čestica vlažnim pamučnim štapićem (sl. ⑲).
 - 4 Sve dijelove temeljito osušite suhim pamučnim štapićem.
 - 5 Ponovo pričvrstite stražnji poklopac (sl. ⑦).

Čišćenje površine filtra

Status alarmnog svjetla za filter	Akcija
Na zaslonu se prikazuje upozorenje za čišćenje filtra  (sl. ⑳).	Površinu filtra očistite usisivačem.

- 1 Isključite pročišćivač zraka i odspojite ga od električne utičnice.
- 2 Povucite stražnji poklopac i odvojite ga od aparata (sl. ③).
- 3 Izvucite filter iz aparata (sl. ⑳).
- 4 Površinu filtra očistite sredstvom za čišćenje koje se primjenjuje s usisivačem (sl. ㉒).
- 5 Vratite filter u aparat (sl. ⑥).
- 6 Ponovno pričvrstite stražnji poklopac (sl. ⑦).
- 7 Utikač pročišćivača zraka priključite u zidnu utičnicu.
- 8 Dodirnite gumb  kako biste uključili aparat.
- 9 Dodirnite i na 3 sekunde zadržite gumb za provjeru / ponovno postavljanje statusa filtra  kako biste ponovo postavili vrijeme za čišćenje filtra (sl. ㉕).
↳ Na zaslonu se prikazuje poruka „Filter cleaning completed“ (Čišćenje filtra je dovršeno).
- 10 Nakon čišćenja filtra temeljito operite ruke.

Zamjena filtera

Objašnjenje blokiranja radi zaštite zdravlja

Pročišćivač zraka opremljen je indikatorom za zamjenu filtra koji osigurava optimalno stanje filtra pročišćivača zraka tijekom rada pročišćivača zraka. Kada filter treba zamijeniti, alarm za zamjenu filtra  svijetli crveno.



Ako filter ne zamijenite na vrijeme, pročišćivač zraka prekida rad i automatski se zaključava radi zaštite kvalitete zraka u prostoriji. Filter zamijenite što je moguće prije.

Zamjena filtera

Napomena:

- Filtar nije moguće prati ili ponovno upotrebljavati.
- Prije zamjene filtra obavezno isključite pročistač zraka i odspojite ga od električne utičnice.



Status alarmnog svjetla za filter	Akcija
Alarm za zamjenu filtra  počinje svijetliti (sl. 26)	Zamjena filtra NanoProtect serije 3 (FY4440/30)

- 1 Isključite pročišćivač zraka i odspojite ga od električne utičnice.
- 2 Povucite stražnji poklopac i odvojite ga od aparata (sl. 3).
- 3 Izvucite filter iz aparata (sl. 23).
- 4 Uklonite sav ambalažni materijal s novog filtra (sl. 5).
- 5 Stavite novi filter u aparat (sl. 6).
- 6 Ponovno pričvrstite stražnji poklopac (sl. 7).
- 7 Utikač pročišćivača zraka priključite u zidnu utičnicu.
- 8 Dodirnite gumb  kako biste uključili aparat.
- 9 Dodirnite i na 3^o sekunde zadržite gumb za provjeru / ponovno postavljanje statusa filtra  kako biste ponovo postavili brojač vijeka trajanja filtra (sl. 27).
- 10 Nakon zamjene filtra temeljito operite ruke.

Napomena: nemojte mirisati filter jer su u njemu skupljeni onečišćivači iz zraka.

Ponovno postavljanje filtra

Filtar možete zamijeniti i prije prikaza alarma za zamjenu filtra () na zaslonu. Nakon zamjene filtra, ručno trebate ponovno postaviti brojač vijeka trajanja filtra.

- 1 Na 3 sekunde dodirnite gumb za uključivanje/isključivanje  kako biste isključili aparat te ga odspojite od električne utičnice.
- 2 Utikač ukopčajte u utičnicu (sl. 28).
- 3 Unutar 15 sekundi nakon uključivanja dodirnite i na 3^o sekunde zadržite gumb  i  kako biste ponovo postavili brojač vijeka trajanja filtra (sl. 29).

6 Spremanje

- 1 Isključite pročišćivač zraka i odspojite ga od električne utičnice.
- 2 Očistite pročišćivač zraka, senzor čestica i površinu filtra (pogledajte poglavlje „Čišćenje i održavanje“).
- 3 Prije spremanja pričekajte da se svi dijelovi temeljito osuše.
- 4 Filtar zamotajte u plastične vrećice koje ne propuštaju zrak.
- 5 Pročišćivač zraka i filter spremite na hladno i suho mjesto.
- 6 Nakon rada s filtrom obavezno temeljito operite ruke.

7 Rješavanje problema

U ovom poglavlju opisani su uobičajeni problemi vezani uz uporabu aparata. Ako problem ne možete riješiti pomoću informacija u nastavku, kontaktirajte centar za potrošače u svojoj državi.

Problem	Moguće rješenje
Aparat ne radi, iako je priključen na napajanje.	<ul style="list-style-type: none">Alarm za zamjenu filtra neprekidno je uključen, premda ste zamijenili odgovarajući filter. Zbog toga je aparat sada zaključan. U tom slučaju zamijenite filter i dugo pritisnite  kako biste ponovo postavili brojač vijeka trajanja filtra.
Protok zraka iz izlaza za zrak znatno je slabiji nego prije.	<ul style="list-style-type: none">Površina filtra je onečišćena. Očistite površinu filtra (pogledajte poglavlje "Čišćenje i održavanje").
Kvaliteta zraka se ne povećava, iako aparat dugo radi.	<ul style="list-style-type: none">Provjerite je li s filtra uklonjen ambalažni materijal.Filter nije postavljen u aparat. Provjerite je li filter (FY4440/30) pravilno ugrađen.Senzor čestica je mokar. Razina vlažnosti u prostoriji je visoka i uzrokuje kondenzaciju. Provjerite je li senzor čestica čist i suh (pogledajte poglavlje „Čišćenje i održavanje“).Prostorija je velika ili je kvaliteta zraka na otvorenom loša. Za optimalnu učinkovitost pročišćivača zatvorite vrata i prozore kada upotrebljavate pročišćivač zraka.Postoje izvori onečišćenja u zatvorenom prostoru. Primjerice pušenje, kuhanje, tamjan, parfem ili alkohol.Bliži se kraj vijek trajanja filtra. Zamijenite filter novim filtrom.
Boja svjetla za kvalitetu zraka ne mijenja se.	<ul style="list-style-type: none">Senzor čestica je onečišćen. Očistite filter čestica (pogledajte poglavlje „Čišćenje i održavanje“).
Aparat stvara čudan miris.	<ul style="list-style-type: none">Prilikom prvih nekoliko upotreba aparata može se osjetiti miris plastike. To je potpuno normalno. No ako se u aparatu razvija miris paljevine čak i nakon zamjene filtra, obratite se prodavaču proizvoda tvrtke Philips ili ovlaštenom servisnom centru tvrtke Philips. Filter nakon nekog vremena upotrebe može uzrokovati mirise zbog apsorpcije plinova u zatvorenom prostoru. Za više upotreba preporučuje se reaktivirati filter izravnim izlaganjem sunčevoj svjetlosti. Ako se neugodan miris nastavi pojavljivati, zamijenite filter.
Aparat je posebno glasan.	<ul style="list-style-type: none">To je uobičajeno kada aparat radi u načinu rada Turbo.Ako je aparat u automatskom načinu rada preglasan, možda radi velikom brzinom zbog smanjenja kvalitete zraka ili zbog personalizirane postavke u aplikaciji koja aktivira veću brzinu ventilatora. Možete odabrati stanje pripravnosti ili promijeniti postavke u aplikaciji.Ako čujete neuobičajen zvuk, obratite se centru za potrošače u svojoj državi.Ako nešto upadne u izlaz zraka, to također može uzrokovati neuobičajeno jaku buku. Odmah isključite aparat i okrenite ga naopako kako biste izvadili strane predmete.
Na zaslonu se prikazuje da je stražnji poklopac otvoren.	<ul style="list-style-type: none">Prvo isključite napajanje, a zatim pravilno postavite stražnji poklopac. Priključite aparat na napajanje i pokušajte ponovo.
Na zaslonu se prikazuje kod pogreške „E1“.	<ul style="list-style-type: none">Motor je neispravan. Obratite se centru za potrošače u svojoj državi.

Problem	Moguće rješenje
Postavljanje veze Wi-Fi neuspješno je.	<ul style="list-style-type: none"> • Ako je usmjerivač s kojim je povezan pročišćivač dvopojasni i trenutačno ne povezuje u mrežu na 2,4 GHz, prijedite na drugi pojas istog usmjerivača (2,4 GHz) i ponovno pokušajte upariti pročišćivač. Mreže na 5 GHz nisu podržane. • Mreže s provjerom autentičnosti na webu nisu podržane. • Provjerite je li pročišćivač u dometu usmjerivača za Wi-Fi. Pročišćivač zraka možete pokušati premjestiti bliže usmjerivaču za Wi-Fi. • Provjerite ispravnost naziva mreže. U nazivu mreže razlikuju se velika i mala slova. • Provjerite ispravnost lozinke za Wi-Fi. U lozinki se razlikuju velika i mala slova. • Ponovite postavljanje s uputama iz odjeljka „Ponovno postavljanje veze Wi-Fi“. • Veze Wi-Fi mogu prekinuti elektromagnetske ili druge smetnje. Aparat držite podalje od elektroničkih uređaja koji mogu uzrokovati smetnje. • Provjerite je li mobilni uređaj u načinu rada za zrakoplov. Pri povezivanju na mrežu Wi-Fi provjerite je li način rada za zrakoplov isključen. • U odjeljku za pomoć u aplikaciji potražite opsežne i ažurirane savjete za rješavanje problema.

8 Jamstvo i servis

Ako trebate informacije ili imate problem, posjetite web-stranicu tvrtke Philips na www.philips.com ili se obratite centru za korisničku podršku tvrtke Philips u svojoj državi (telefonski broj nalazi se u međunarodnom jamstvenom listu). Ako u vašoj državi ne postoji centar za potrošače, obratite se lokalnom prodavaču proizvoda tvrtke Philips.

Naručivanje dijelova ili dodatne opreme

Ako budete trebali zamijeniti dio ili ako želite kupiti dodatni dio, posjetite prodavača proizvoda tvrtke Philips ili posjetite www.philips.com/support.

Ako imate bilo kakvih problema prilikom nabave dijelova, obratite se centru za potrošače tvrtke Philips u svojoj državi (telefonski broj nalazi se u međunarodnom jamstvenom listu).

Tartalom

1	Fontos	81
	Biztonság	81
	Elektromágneses mezők (EMF)	82
	Újrahasznosítás	82
	Egyszerűsített EU megfeleléségi nyilatkozat	82
2	A légtisztító	83
	A termék rövid bemutatása (① ábra)	83
	Vezérlőszervek áttekintése (② ábra)	83
3	Bevezetés	84
	A szűrő behelyezése	84
	A Wi-Fi jelzőfény megismerése	84
	Wi-Fi kapcsolat	84
4	A levegőtisztító használata	85
	A levegőminőség jelzőfényének megismerése	85
	Be- és kikapcsolás	86
	A Nappali üzemmód beállításainak módosítása	87
	Az Éjszakai üzemmód beállításainak módosítása	87
	A kijelzés átváltása	87
	A fény be- és kikapcsolása funkció használata	87
	A gyermekzár beállítása	87
	A szűrő állapotának ellenőrzése	88
5	Tisztítás és karbantartás	88
	Tisztítás ütemezése	88
	A légtisztító házának tisztítása	89
	A részecskeérzékelő tisztítása	89
	A szűrő felületének megtisztítása	89
	A szűrő cseréje	90
	Szűrő visszaállítása	90
6	Tárolás	91
7	Hibaelhárítás	91
8	Jótállás és szerviz	92
	Alkatrészek és tartozékok rendelése	92

1 Fontos

Biztonság

A készülék első használata előtt figyelmesen olvassa el a használati útmutatót, és őrizze meg későbbi használatra.

A legjobb teljesítmény érdekében győződjön meg róla, hogy a légtisztító a legújabb verzióra van frissítve. Ezt a frissítést a Clean Home+ alkalmazáson keresztül végezheti el.

Veszély

- Az áramütés és/vagy tűz kockázatának elkerülése érdekében ne tisztítsa a készüléket vízzel, egyéb folyadékkal vagy (tűzveszélyes) tisztítószerrel, és ne engedje, hogy azok a készülékbe kerüljenek.
- Ne permetezzen gyúlékony anyagokat, pl. rovarirtót vagy illatosítót a készülék közelében.

Figyelmeztetés

- A készülék csatlakoztatása előtt ellenőrizze, hogy a rajta feltüntetett feszültség egyezik-e a helyi hálózatéval.
- A hálózati vezetékét ne helyezze a helyiség forgalmas területeire, valamint olyan helyre, ahol elbotolhatnak benne.
- Ha a hálózati kábel meghibásodott, a kockázatok elkerülése érdekében Philips szakszervizben vagy hivatalos szakszervizben ki kell cserélni.
- Ne használja a készüléket, ha a hálózati csatlakozódugó, a vezeték vagy a készülék sérült.
- A készüléket 8 éven felüli gyermekek, illetve csökkent fizikai, érzékelési vagy szellemi képességekkel rendelkező, vagy a készülék működtetésében járatlan személyek is használhatják, amennyiben ezt felügyelet mellett teszik, illetve ismerik a készülék biztonságos működtetésének módját és az azzal járó veszélyeket. Ne engedjen 8 év alatti gyermekeket a készülék közelébe felnőtt személy felügyelete nélkül.
- Ne engedje, hogy gyermekek játsszanak a készülékkel.
- Gyermekek felügyelet nélkül nem tisztíthatják a készüléket és nem végezhetnek karbantartást rajta.
- Ne zárja el a levegőbemeneti és a levegőkimeneti nyílásokat, például ne helyezzen tárgyakat a levegőkimeneti nyílásra vagy a levegőbemeneti nyílás elé.
- Vigyázzon, hogy ne essen idegen tárgy a készülékbe a levegőkimeneti nyílásán keresztül.
- A készülék meghibásodása és tűz elkerülése érdekében ne engedje, hogy a készülék felmelegedjen.
- Ne permetezzen semmilyen folyadékot a szűrőre tisztítás céljából, mert az károsíthatja a szűrő belső szerkezetét.
- 802.11b/g/n szabványú, 2,4 GHz-es, szabványos WiFi-interfész, 31,62 mW EIRP.

Vigyázat!

- A készülék nem helyettesíti a megfelelő szellőztetést, a rendszeres porszívózást, illetve főzéskor a szagelszívó használatát.
- Mindig száraz, stabil és vízszintes felületen tárolja és használja a készüléket.
- Hagyjon legalább 20 cm szabad helyet a készülék körül, illetve hagyjon legalább 30 cm szabad helyet a készülék előtt.
- Ne üljön vagy álljon a készülékre. Ne tegyen semmit a készülékre.
- Ne helyezze a készüléket közvetlenül légkondicionáló alá, nehogy a kicsapódó pára a készülékre csepegjen.
- A szűrő felületének tisztításakor és/vagy szűrőcserénél viseljen maszkot és kesztyűt.
- A szűrő eldobásakor kérjük, helyezze a szűrőt egy eldobható tasakba, és kövesse a helyi egészségügyi hatóságok potenciálisan fertőzött felületekre vonatkozó javaslatait.
- Kizárólag az ehhez a készülékhez való, eredeti Philips szűrőket használja. Semmilyen más szűrőt ne használjon.

- A szűrő égése visszafordíthatatlan veszéllyel járhat az emberre nézve és/vagy veszélyeztetheti mások életét. Ne használja a szűrőt tüzelőanyagként vagy hasonló célokra.
- Ügyeljen, hogy ne csapódjanak kemény tárgyak a készülékhez (különösen a levegőbemeneti és a levegőkimeneti nyíláshoz).
- Ne nyúljon be kézzel vagy más tárggyal a levegőkimeneti vagy -bemeneti nyílásba, mert az sérüléshez vagy a készülék meghibásodásához vezethet.
- Ne használja a készüléket, ha a helyiségben füstölő rovarriasztót, olajos párologtatót vagy füstölőt helyezett el, vagy vegyi gázok vannak a levegőben.
- Ne használja a készüléket gázkészülék, fűtőberendezés vagy kandalló közelében.
- A készülék hálózati csatlakozódugóját mindig húzza ki a fali aljzatból, ha szeretné elmozdítani vagy megtisztítani a készüléket, ha szeretné kicserélni a szűrőt, vagy egyéb karbantartást szeretne végezni.
- A készüléket háztartási és kereskedelmi használatra tervezték. Normál működési körülmények közötti, beltéri használatra szolgál.
- A készülék csak háztartási használatra alkalmas, normál működési körülmények között.
- Ne használja a készüléket nedves vagy magas páratartalmú környezetben vagy magas hőmérsékletű helyiségekben, például fürdőszobában, mellékhelyiségben, konyhában vagy olyan helyiségben, ahol nagy a hőmérséklet-ingadozás.
- A készülék nem távolítja el a szén-monoxidot (CO) és a radont (Rn). Nem használható biztonsági eszközként az égési folyamatokkal és veszélyes vegyi anyagokkal kapcsolatos balesetek esetén.
- A készülék használatához javasolt hőmérséklet 5 °C és 45 °C között van, a javasolt relatív páratartalom $\leq 85\%$. A javasolt hőmérséklet és páratartalom betartásának mellőzése a készülék leállását vagy meghibásodását okozhatja.
- A készülék tárolásához javasolt hőmérséklet-tartomány -20°C és 55°C között van. A készülék meghibásodhat, ha a hőmérséklet-tartományon kívüli extrém hőmérsékleten tárolják.
- A légtisztítókat csupán a vírusok terjedésének megelőzésére tervezték, önmagukban nem jelentenek megoldást a potenciális vírushordozókra.
- A kibocsátott hangnyomásszint 70 dB(A) alatti.

Elektromágneses mezők (EMF)

Ez a Philips készülék az elektromágneses mezőkre érvényes összes vonatkozó szabványnak és előírásnak megfelel.

Újrahasznosítás

Ez a szimbólum azt jelenti, hogy a termék nem kezelhető normál háztartási hulladékként (2012/19/EU).



Kövesse az országában érvényes, az elektromos és elektronikus készülékek hulladékkezelésére vonatkozó jogszabályokat. A megfelelő hulladékkezelés segítséget nyújt a környezettel és az emberi egészséggel kapcsolatos negatív következmények megelőzésében.

Egyszerűsített EU megfelelőségi nyilatkozat

A DAP B.V. ezennel kijelenti, hogy az AC3854/AC3858 típusú rádióberendezés megfelel a 2014/53/EU irányelvnek. Az EU megfelelőségi nyilatkozat teljes szövege a következő internetcímen érhető el: www.philips.com.

2 A légtisztító

Gratulálunk új AC3854/AC3858 légtisztító-készülékéhez!





A Philips által biztosított támogatás teljes körű igénybevételéhez regisztrálja termékét az alábbi honlapon: www.philips.com/welcome.

A termék rövid bemutatása (1 ábra)







- A Kezelőpanel
- B Gázérzékelő
- C Levegőkimeneti nyílás
- D Részecskeérzékelő
- E NanoProtect 3-as sorozatú szűrő (FY4440/30)
- F Hátsó burkolat

Vezérlőszervek áttekintése (2 ábra)

Kezelőgombok

	Szűrő állapota/visszaállítása gomb		Kijelzőváltó/Jelzőfény be-/kikapcsoló gomb
	Be-/kikapcsoló gomb		Nappali üzemmód gombja
	Éjszakai üzemmód gombja		

Kijelzőpanel

	Wi-Fi jelzőfény		Automatikus üzemmód (nappali)/Allergia – alvó üzemmód (éjszakai)
	Manuális sebességfokozat 1		Manuális sebességfokozat 2
	Turbó üzemmód	IAI	Beltéri allergénindex szintjelzés
PM2.5	PM2,5 szintjelzés	Gas	Gázszennyezettség szintjelzés
	Szűrőtisztítás-riasztás		Szűrőcsere-riasztás

3 Bevezetés

A szűrő behelyezése

Az első használat előtt távolítsa el a szűrő csomagolását.

Megjegyzés: Mielőtt behelyezné a szűrőt, ellenőrizze, hogy a légtisztító hálózati csatlakozódugója ki van-e húzva a fali aljzatból.

- 1 Húzza ki a hátsó burkolatot, és távolítsa el a készülékből (③ ábra).
- 2 Húzza ki a szűrőt a készülékből (④ ábra).
- 3 Távolítson el minden csomagolóanyagot a légtisztító szűrőről (⑤ ábra).
- 4 Tegye vissza a szűrőt a készülékbe (⑥ ábra).
- 5 Helyezze vissza a hátsó burkolatot (⑦ ábra).

A Wi-Fi jelzőfény megismerése



Wi-Fi ikon állapota	Wi-Fi kapcsolat állapota
Narancssárgán villog	Csatlakozás az okostelefonhoz
Folyamatos narancssárga fénnel világít	Csatlakoztatva az okostelefonhoz
Fehéren villog	Csatlakozik a szerverhez
Folyamatos fehér fénnel világít	Csatlakoztatva a szerverhez
	Wi-Fi funkció kikapcsolva

Wi-Fi kapcsolat

Megjegyzés:

- A vállalati hálózatok (pl. tanúsítványok, hálózati profilok) nem támogatottak. Azt javasoljuk, hogy a Philips légtisztítókat IoT (dolgok internete) eszközökhöz szánt hálózatra vagy WPA2 személyes hálózatra állítsa be.
- A konfiguráció részleteit (pl. Mac-cím) a Clean Home+ alkalmazás tartalmazza, ezzel elősegítve a kezelt hálózatokon történő beállítást.

A Wi-Fi kapcsolat beállítása az első használatkor

- 1 Töltse le és telepítse a Philips „Clean Home+” alkalmazást az **App Store** vagy a **Google Play** áruházakból.
- 2 Csatlakoztassa a levegőtisztító csatlakozódugóját a fali aljzathoz, majd érintse meg a levegőtisztító  gombját.
↳ A Wi-Fi jelzőfény  narancssárgán villog az első alkalommal.
- 3 Ellenőrizze, hogy az okostelefon vagy táblagép csatlakoztatva van-e a Wi-Fi hálózathoz.







- 4 Indítsa el a „Clean Home+” alkalmazást, és kattintson az „Új eszköz csatlakoztatása” gombra, vagy nyomja meg a képernyő tetején található „+” gombot. Kövesse a képernyőn megjelenő utasításokat a légtisztító hálózathoz történő csatlakoztatásához.

Megjegyzés:

- Vállalati/egyéb webes hitelesítési hálózatok nem támogatottak.
- Ez az utasítás csak a levegőtisztító első beállításakor érvényes. Ha a hálózat megváltozott, vagy a beállítást ismét el kell végezni, tekintse meg „A Wi-Fi kapcsolat visszaállítása” című fejezetet ezen oldalon: 85.
- Ha egynél több levegőtisztítót szeretne az okostelefonjához vagy táblagépéhez csatlakoztatni, külön-külön el kell végeznie mindegyik levegőtisztító csatlakoztatását.
- Győződjön meg arról, hogy az okostelefon vagy táblagép és a levegőtisztító közötti távolság nem nagyobb 10 méternél, és nincsenek akadályok az eszköz és a levegőtisztító között.
- Az alkalmazás támogatja a legújabb Android és iOS verziókat. Tekintse meg a www.philips.hu/c-e/ho/legtisztito-es-parasito/clean-home-app weboldalt a támogatott operációs rendszerek és eszközök legújabb frissítéséért.

A Wi-Fi kapcsolat visszaállítása

Megjegyzés:

- Állítsa vissza a Wi-Fi kapcsolatot, mikor az alapértelmezett hálózat megváltozik.
- 1 Csatlakoztassa a levegőtisztító csatlakozódugóját a fali aljzathoz, majd érintse meg a levegőtisztító  gombját.
 - 2 Érintse meg egyszerre a  és a  gombot 3 másodpercig, amíg hangjelzést nem hall.
 - ↳ A levegőtisztító párosítási üzemmódba lép.
 - ↳ A Wi-Fi jelzőfény  narancssárgán villog.
 - 3 Kövesse „A Wi-Fi kapcsolat beállítása az első használatkor” című rész 3-4. lépését.

4 A levegőtisztító használata

A levegőminőség jelzőfényének megismerése

A levegőminőség jelzőfénye automatikusan bekapcsol a levegőtisztító bekapcsolásakor, és sorban minden színt megjelenít. Kb. 30 másodperc múlva a részecskeérzékelő kiválasztja a levegőben található részecskék okozta környezeti levegő minőségének megfelelő színt.

A levegőminőség jelzőfényének színe aszerint változik, hogy a PM2,5, az IAI vagy a Gáz értéke jelenti-e a legnagyobb kockázati szintet.

A levegőminőség jelzőfényének színe	Levegőminőség szintje
Kék	Megfelelő
Kék-lila	Kielégítő
Lila-piros	Rossz
Piros	Nagyon rossz

PM2,5

Az **AeraSense** érzékelő technológia pontosan érzékeli és gyorsan reagál még a levegő legkisebb részecskeváltozására is. Valós idejű PM2,5 visszajelzéssel tájékoztatja Önt.

A legtöbb beltéri levegőben megtalálható szennyezőanyag nem éri el a PM2,5 értéket – azaz ezeknek a levegőben található részecskéknek a mérete kisebb mint 2,5 mikrométer. Az apró részecskék gyakori beltéri forrása a dohányfüst, a főzés és a meggyújtott gyertyák. Egyes levegőben terjedő baktériumok és a legkisebb penészsporák, illetve kisállatok és poratkák által hordozott allergének szintén PM2,5-nél kisebb méretűek.

PM2,5 szint	A levegőminőség jelzőfényének színe
≤12	Kék
13–35	Kék-lila
36–55	Lila-piros
>55	Piros

IAI

Az **AeraSense** professzionális érzékelő észleli a beltéri levegő allergénszintjét, továbbá 1-től 12-ig terjedő numerikus visszajelzéssel megjeleníthető a beltéri levegő allergénjeinek potenciális kockázati szintje. Az 1-es érték a legjobb levegőminőséget jelzi.

IAI szint	A levegőminőség jelzőfényének színe
1-3	Kék
4-6	Kék-lila
7-9	Lila-piros
10-12	Piros



GÁZOK

Egy továbbfejlesztett gázérezékelőnek köszönhetően egy L1-től L4-ig terjedő jelzés mutatja a lehetséges káros gázok (pl. VOC, szag stb.) szintjének változásait. Az L1 a legjobb levegőminőséget jelzi.

Gázszint	A levegőminőség jelzőfényének színe
L1	Kék
L2	Kék-lila
L3	Lila-piros
L4	Piros

Be- és kikapcsolás

Megjegyzés:

- Az optimális tisztítási teljesítményért csukja be az ajtókat és ablakokat.
 - Tartsa távol a függönyöket a levegőbemeneti és -kimeneti nyílástól.
- 1 Csatlakoztassa a légtisztító hálózati dugóját a fali aljzatba.
 - 2 Érintse meg a  gombot a légtisztító bekapcsolásához.
 - ↳ Első használatkor a kijelzőn megjelenik az alkalmazás QR-kódja, amelyet beolvashat, majd letöltheti az alkalmazást.
 - ↳ A légtisztító Automatikus üzemmódban való működése esetén a PM2,5 érték jelenik meg a kijelző középső részén.
 - ↳ A levegő minőségének mérése után a légtisztító automatikusan azt jeleníti meg a PM2,5, az IAI és a Gáz értékek közül, amelyeknek a legmagasabb szintje (8. ábra).
 - 3 A légtisztító kikapcsolásához érintse meg és tartsa lenyomva 3 másodpercig a  gombot.

Megjegyzés: Ha a légtisztító a kikapcsolást követően csatlakoztatva marad a fali aljzathoz, az ismételt bekapcsoláskor a korábban megadott beállításokkal kezd el működni.

A Nappali üzemmód beállításainak módosítása

A gomb lenyomásával az Automatikus üzemmód, az 1. sebességfokozat, a 2. sebességfokozat, illetve a Turbó üzemmód közül választhat.

Automatikus üzemmód (): Automatikus üzemmódban a kettős érzékelő valós időben érzékeli a levegő minőségét, és a készülék a környezeti levegő minőségének megfelelően automatikusan szabályozza a ventilátorsebességet.

A kezelőpanel pedig automatikusan a környezeti fényhez tudja igazítani a kijelző fényerejét. (9 ábra).

Manuális sebesség (&): Manuális üzemmódban a levegőtisztító 1. vagy 2. sebességfokozaton működik (10 ábra).

Turbó üzemmód (): Turbó üzemmódban a légtisztító a legnagyobb sebességen működik (11 ábra).

Az Éjszakai üzemmód beállításainak módosítása

A gomb lenyomásával a normál Alvó üzemmód, illetve az Allergia – alvó üzemmód közül választhat.

Normál Alvó üzemmód: Normál Alvó üzemmódban a légtisztító csendesen, alacsony sebességgel működik. 3 másodperc elteltével a gomb elhalványul, minden jelzőfény és gomb kikapcsol (12 ábra).

Allergia – alvó üzemmód (): Az Allergia – alvó üzemmódban a légtisztító reagál az éjszakai poreseményekre, és a készüléket erősebb üzemmódba kapcsolja, közben a hangszintet alvás közben is a megfelelő szinten tartja. A kijelzőn megjelenik az jelzés. A és az elhalványul, a többi gomb ki van kapcsolva (13 ábra).

Érintse meg bármelyik gombot az Alvó üzemmódból történő felébresztéshez. Ezután, ha 3 másodpercen belül nem történik további művelet, a jelzőfények ismét elhalványulnak.

A kijelzés átváltása

Megjegyzés:

- Alapértelmezés szerint a PM2,5 szint jelenik meg a kijelző középső részén.

1 Nyomja meg a gombot a kijelző átváltásához (14 ábra).



A fény be- és kikapcsolása funkció használata

A fényérzékelő segítségével a kezelőpanel automatikusan be- és ki tud kapcsolni, illetve el tud sötétülni a környezeti fénynek megfelelően. A kezelőpanel kikapcsol vagy elsötétül, ha a környezeti fény szintje alacsony. Bármelyik gomb megérintésével fel tudja ébreszteni a fényeket. Ezután, ha nem történik további művelet, a környezeti fényhez alkalmazkodva az összes fény kikapcsol, vagy elsötétül újra (15 ábra).

A gomb 3 másodpercig tartó megérintésével manuálisan is kikapcsolhatja az összes jelzőfényt és a kezelőpanelt. Érintse meg bármelyik gombot az összes fény felébresztéséhez (16 ábra).

A gyermekzár beállítása

- 1 Érintse meg és tartsa lenyomva a(z) és gombot 3 másodpercig a gyermekzár aktiválásához (17 ábra).
 - ↳ Az ikon megjelenik a kijelzőn.
 - ↳ Csak a(z) és gomb világít, míg a többi gomb fénye elhalványul. 3 másodperc múlva valamennyi gomb világít.

- 2 Érintse meg és tartsa lenyomva újra a(z)  és  gombot 3 másodpercig a gyermekzár kikapcsolásához (18 ábra).
- ↳  eltűnik a képernyőről.
 - ↳ Minden gomb világít.

A szűrő állapotának ellenőrzése

- Érintse meg a szűrő állapotának ellenőrzése/visszaállítása gombot () a szűrő élettartam-állapotának ellenőrzéséhez (19 ábra).
 - ↳ Megjelenik a kijelzőn a szűrő hátralévő élettartama százalék értékben.

Az ikon színe	A szűrő élettartamának kijelzése	Kijelzés (%)
Kék	Optimális élettartam	16-100
Kék-lila	Megfelelő élettartam	9-15
Lila-piros	Az élettartam majdnem a végéhez ért	4-8
Piros	Az élettartam a végéhez ért, cserélje ki a szűrőt	0-3

Megjegyzés: Ha 3 másodpercig nem történik művelet, a készülék visszavált normál kijelzésre.

5 Tisztítás és karbantartás

Megjegyzés:

- Tisztítás előtt mindig húzza ki a készülék hálózati dugóját a fali aljzatból.
- Soha ne merítse a készüléket vízbe vagy más folyadékba.
- A készülék alkatrészeinek tisztításához soha ne használjon súrolószert, valamint agresszív vagy gyúlékony tisztítószeret, pl. fehérítőt vagy alkoholt.
- A szűrő tisztításához ne használjon folyadékot, még vizet sem.
- Ne kísérelje meg porszívóval tisztítani a részecskeérzékelőt és a gázérzékelőt.

Tisztítás ütemezése

Gyakoriság	Tisztítási módszer
Amikor szükséges	A készülék textil részét nedves ruhával, a műanyag részét pedig puha, száraz ruhával törölje át.
	Tisztítsa meg a levegőkimeneti nyílás fedelét
Kéthavonta	Tisztítsa meg a részecskeérzékelőt száraz fültisztító pálcikával.
Amikor a(z)  jelzés megjelenik a kijelzőn (20 ábra)	Tisztítsa meg a szűrő felületét.

A légtisztító házának tisztítása

A por lerakódásának megelőzése érdekében rendszeresen tisztítsa meg a légtisztítót kívül és belül.

- 1 A textil felületet óvatosan törölje át nedves ruhával (csak az AC3858 esetén).
- 2 A levegőtisztító belsejét és külsejét, illetve a levegőkimeneti nyílást puha, száraz ruhával törölje át.

Megjegyzés:

- A készüléket borító textil nem távolítható el.
- Ne használjon forró vizet, alkoholt vagy erős tisztítószert a textil tisztításához.

A részecskeérzékelő tisztítása



A részecskeérzékelő optimális működése érdekében 2 havonta végezze el a készülék tisztítását.

Megjegyzés:

- Ha a légtisztítót poros környezetben használják, elképzelhető, hogy gyakrabban kell tisztítani.
 - Ha a helyiség páratartalma nagyon magas, páralecsapódás alakulhat ki a részecskeérzékelőn, és a levegőminőség jelzőfénye rosszabb levegőminőséget jelezhet ki még jó minőségű levegő esetén is. Ez esetben tisztítsa meg a részecskeérzékelőt.
 - A gázérzékelőt nem szükséges tisztítani.
- 1 Kapcsolja ki a légtisztítót, és húzza ki a hálózati aljzatból.
 - 2 Húzza ki a hátsó burkolatot, és távolítsa el a készülékből (3 ábra).
 - 3 Tisztítsa meg a részecskeérzékelőt nedves fültisztító-pálcikával. (21 ábra).
 - 4 Minden alkatrészt gondosan töröljön szárazra száraz fültisztító pálcikával.
 - 5 Helyezze vissza a hátsó burkolatot (7 ábra).

A szűrő felületének megtisztítása

A szűrő figyelmeztető jelzőfényének állapota	Művelet
A szűrőtisztítás-riasztás  megjelenik a kijelzőn (22 ábra).	A szűrő felületét porszívóval tisztítsa meg.

- 1 Kapcsolja ki a légtisztítót, és húzza ki a hálózati aljzatból.
- 2 Húzza ki a hátsó burkolatot, és távolítsa el a készülékből (3 ábra).
- 3 Húzza ki a szűrőt a készülékből (23 ábra).
- 4 Tisztítsa meg a szűrő felületét porszívóval (24 ábra).
- 5 Tegye vissza a szűrőt a készülékbe (6 ábra).
- 6 Helyezze vissza a hátsó burkolatot (7 ábra).
- 7 Csatlakoztassa a légtisztító hálózati dugóját a fali aljzatba.
- 8 A készülék bekapcsolásához érintse meg a(z)  gombot.
- 9 Érintse meg hosszan, 3 másodpercig a szűrő állapotának ellenőrzése/visszaállítása gombot  a szűrő tisztítási idejének lenullázásához (25 ábra).
↳ A kijelzőn megjelenik a „Szűrőtisztítás kész” üzenet.
- 10 Alaposan mosson kezet a szűrő tisztítását követően.

A szűrő cseréje

Az egészséges körülmények védelmét szolgáló zároló

Ez a levegőtisztító szűrőcsere-jelzőfényvel van felszerelve annak érdekében, hogy a levegőtisztító szűrő optimális állapotban legyen a levegőtisztító működése közben. Amikor szükséges a szűrő cseréje, a szűrőcsere-riasztás () pirosan világitani kezd.



Ha a szűrőt nem cserélik ki időben, a levegőtisztító leáll, és automatikusan zárolja magát a helyiség levegőminőségének védelme érdekében. Cserélje ki a szűrőt, amilyen hamar csak lehet.

A szűrő cseréje

Megjegyzés:

- A szűrő nem mosható és nem használható fel újra.
- A szűrő cseréje előtt mindig kapcsolja ki a légtisztítót, és húzza ki a hálózati csatlakozódugóját a fali aljzatból.



A szűrő figyelmeztető jelzőfényének állapota	Művelet
A szűrőcsere-riasztás () világitani kezd (26 ábra).	Cserélje ki a NanoProtect 3-as sorozatú szűrőt (FY4440/30)

- 1 Kapcsolja ki a légtisztítót, és húzza ki a hálózati aljzatból.
- 2 Húzza ki a hátsó burkolatot, és távolítsa el a készülékből (3 ábra).
- 3 Húzza ki a szűrőt a készülékből (23 ábra).
- 4 Távolítson el minden csomagolóanyagot az új szűrőről (5 ábra).
- 5 Helyezze az új szűrőt a készülékbe (6 ábra).
- 6 Helyezze vissza a hátsó burkolatot (7 ábra).
- 7 Csatlakoztassa a légtisztító hálózati dugóját a fali aljzatba.
- 8 A készülék bekapcsolásához érintse meg a(z)  gombot.
- 9 Érintse meg hosszan, 3 másodpercig a szűrő állapotának ellenőrzése/visszaállítása gombot () a szűrő élettartam-számlálójának lenullázásához (27 ábra).
- 10 Alaposan mosson kezet a szűrő cseréjét követően.

Megjegyzés: Ne szagolja meg a szűrőt, mivel az összegyűjtötte a levegőből a szennyezőanyagokat.

Szűrő visszaállítása

Az előtt is kicserélheti a szűrőt, mielőtt a szűrőcsere-riasztás () megjelenne a kijelzőn. A szűrő cseréje után manuálisan le kell nulláznia a szűrő élettartam-számlálóját.

- 1 A készülék kikapcsolásához érintse meg 3 másodpercig a be-/kikapcsológombot (), majd húzza ki a hálózati aljzatból.
- 2 Csatlakoztassa a dugót a hálózati aljzatba (28 ábra).
- 3 A bekapcsolást követő 15 másodpercen belül érintse meg hosszan, 3 másodpercig a  és  gombot a szűrő élettartam-számlálójának lenullázásához (29 ábra).

6 Tárolás

- 1 Kapcsolja ki a légtisztítót, és húzza ki a hálózati aljzatból.
- 2 Tisztítsa meg a légtisztítót, a részecskeérzékelőt és a szűrő felületét (lásd a „Tisztítás és karbantartás” című fejezetet).
- 3 Hagyja teljesen megszáradni az összes alkatrészt, mielőtt elteszi azokat.
- 4 Csomagolja be a szűrőt légmentesen záró műanyag zacskóba.
- 5 Száraz, hűvös helyen tárolja a légtisztítót és a szűrőt.
- 6 A szűrő érintése után mindig alaposan mosson kezet.

7 Hibaelhárítás

Ez a fejezet részletesen foglalkozik a készülékkel kapcsolatban leggyakrabban felmerülő problémákkal. Ha a hibát az alábbi útmutató segítségével nem tudja elhárítani, forduljon a helyi vevőszolgálathoz.

Probléma	Lehetséges megoldás
A készülék csatlakozik az elektromos hálózathoz, mégsem működik.	<ul style="list-style-type: none">• A szűrőcsere-riasztás folyamatosan jelzett, Ön azonban még nem cserélte ki a megfelelő szűrőt. Ennek eredményeképpen a készülék zárolja magát. Ebben az esetben cserélje ki a szűrőt, és a  gomb nyomva tartásával nullázza le a szűrő élettartam-számlálóját.
A levegőkimenetből távozó légáram jelentősen gyengébb, mint korábban.	<ul style="list-style-type: none">• A szűrő felülete szennyezett. Tisztítsa meg a szűrő felületét (lásd a „Tisztítás és karbantartás” című fejezetet).
A levegőminőség nem javul, pedig a készülék hosszú ideje működésben van.	<ul style="list-style-type: none">• Ellenőrizze, hogy a csomagolóanyag le lett-e véve a szűrőről.• A szűrő nincs behelyezve a készülékbe. Helyezze be megfelelően a szűrőt (FY4440/30).• A részecskeérzékelő nedves. A helyiségben magas a páratartalom, ami páralecsapódást idéz elő. Ügyeljen arra, hogy a részecskeérzékelő tiszta és száraz legyen (lásd a „Tisztítás és karbantartás” című fejezetet).• A helyiség mérete nagy, vagy a kültéri levegő minősége rossz. Az optimális tisztítási teljesítményért, kérjük, csukja be az ajtókat és ablakokat a légtisztító üzemeltetése közben.• Szennyezőforrás található a beltéren. Ez lehet dohányzás, sütés/főzés, illetve füstölő, parfüm vagy alkohol.• A szűrő az élettartama végéhez ér. Cserélje ki a szűrőt újra.
A levegőminőség jelzőfénye mindig ugyanolyan színű marad.	<ul style="list-style-type: none">• A részecskeérzékelő szennyezett. Tisztítsa meg a részecskeérzékelőt (lásd a „Tisztítás és karbantartás” című fejezetet).
A készülék használatakor furcsa szag keletkezik.	<ul style="list-style-type: none">• Előfordulhat, hogy az első néhány használat alkalmával a készülék műanyagszagot bocsát ki. Ez normális jelenség. Ha azonban a készülék még a szűrő eltávolítása után is égett szagot áraszt, lépjen kapcsolatba egy Philips értékesítővel vagy egy hivatalos Philips márkaszervizzel. Előfordulhat, hogy a szűrő kellemetlen szagot áraszt, ha már egy ideje használatban van. Ez a beltéri gázok abszorpciója miatt van. Javasoljuk, hogy ismételt használathoz aktiválja újra a szűrőt azáltal, hogy közvetlen napfénynek teszi ki. Ha a szagot továbbra is érzi, cserélje ki a szűrőt.

Probléma	Lehetséges megoldás
A készülék nagyon hangos.	<ul style="list-style-type: none"> • Ez normális jelenség, ha a készülék Turbó üzemmódban működik. • Ha az automatikus üzemmódban túl hangos a készülék, lehetséges, hogy nagy sebességen működik, mert a levegő minősége romlott, vagy az alkalmazásban a személyes beállítás nagyobb ventilátorsebességet vált ki. Választhatja az Alvó üzemmódot, vagy módosíthatja a beállításokat az alkalmazásban. • Ha rendellenes hang hallható, vegye fel a kapcsolatot az adott ország Vevőszolgálatával. • Az is rendellenes, hangos zajt válthat ki, ha valami beesik a levegőkimeneti nyílásba. Azonnal kapcsolja ki a készüléket, és fordítsa azt fejfel lefelé, hogy kieshessen belőle az adott tárgy.
A kijelző azt jelzi, hogy a hátsó burkolat ki van nyitva.	<ul style="list-style-type: none"> • Először kapcsolja le az áramot, majd tegye vissza megfelelően a hátsó burkolatot. Csatlakoztassa áramhoz a készüléket, és próbálja újra.
Az „E1” hibaüzenet jelenik meg a kijelzőn.	<ul style="list-style-type: none"> • A motor hibásan működik. Forduljon az országa vevőszolgálatához.
A Wi-Fi beállítás nem sikerült.	<ul style="list-style-type: none"> • Ha a router – amelyhez a levegőtisztító kapcsolódik – kétsávós, és jelenleg nem kapcsolódik 2,4 GHz-es hálózathoz, kapcsoljon át másik sávra ugyanezen a routeren (2,4 GHz), majd próbálja meg ismét a tisztító párosítását. 5 GHz-es hálózatok nem támogatottak. • A webhitelesítési hálózatok nem támogatottak. • Ellenőrizze, hogy a tisztító a Wi-Fi router hatótávolságán belül van-e. Próbálja meg közelebb vinni a levegőtisztítót a Wi-Fi routerhez. • Ellenőrizze, hogy a hálózat neve megfelelő-e. A hálózat neve megkülönbözteti a kis- és nagybetűket. • Ellenőrizze, hogy helyes-e a beírt Wi-Fi jelszó. A jelszó megkülönbözteti a kis- és nagybetűket. • Próbálja újra a beállítást a „A Wi-Fi kapcsolat visszaállítása” részben található instrukciók alapján. • A Wi-Fi csatlakozását zavarhatják elektromágneses vagy egyéb interferenciák. Tartsa távol a készüléket az esetleg interferenciákat okozó egyéb elektromos berendezésektől. • Ellenőrizze, hogy a mobilkészítmény repülőgép üzemmódban van-e. Ellenőrizze, hogy a repülőgép üzemmód ki van-e kapcsolva, amikor a Wi-Fi hálózathoz csatlakozik. • Tekintse meg az alkalmazás súgó részét az átfogó és naprakész hibaelhárítási javaslatok megtekintéséhez.

8 Jótállás és szerviz

Ha információra van szüksége, vagy valamilyen probléma merül fel, látogasson el a Philips honlapjára (www.philips.com), vagy forduljon az adott ország Philips vevőszolgálatához (a telefonszám a világszerte érvényes garancialevélen található). Ha országában nem működik ilyen vevőszolgálat, forduljon a Philips helyi termékforgalmazójához.

Alkatrészek és tartozékok rendelése

Ha ki szeretne cserélni egy alkatrészt, vagy újat szeretne vásárolni, forduljon a területileg illetékes Philips márkakereskedőhöz, vagy látogasson el a www.philips.com/support weboldalra.

Ha problémái adódnak az alkatrészek beszerzésével, kérjük, forduljon az adott ország Philips vevőszolgálatához (ennek telefonszáma a világszerte érvényes garancialevélen található).

Мазмұны

1	Маңызды	94
	Қауіпсіздік	94
	Электромагниттік өрістер (ЭМӨ)	95
	Өңдеу	95
	ЕО сәйкестік туралы оңайлатылған декларациясы	95
2	Ауа тазартқыш	96
	Өнімге шолу (①-сур.)	96
	Басқару құралдарына шолу (②-сур.)	96
3	Іске қосу	97
	Сүзгіні орнату	97
	Wi-Fi индикаторын түсіну	97
	Wi-Fi желісіне қосылу	97
4	Ауа тазартқышты қолдану	98
	Ауа сапасы шамының мағынасы	98
	Қосу және өшіру	99
	Күндізгі режим параметрін өзгерту	100
	Түнгі режим параметрін өзгерту	100
	Көрсету индикаторын ауыстырып қосу	100
	Шам қосу/өшіру функциясын пайдалану	100
	Балалардан қорғау құлпын реттеу	101
	Сүзгі күйін тексеру	101
5	Тазалау және техникалық қызмет көрсету	101
	Тазалау кестесі	102
	Ауа тазартқыштың корпусын тазалау	102
	Бөлшек датчигін тазалау	102
	Сүзгінің беткі қабатын тазалау	102
	Сүзгіні ауыстыру	103
	Сүзгінің қызмет ету мерзімінің санағышын бастапқы күйге келтіру ...	104
6	Сақтау	104
7	Ақауларды жою	104
8	Кепілдік және қызмет көрсету	106
	Бөлшектерге және қосалқы құралдарға тапсырыс беру	106

1 Маңызды

Қауіпсіздік

Құралды қолданбастан бұрын осы пайдаланушы нұсқаулығын мұқият оқып шығыңыз да, оны келешекте қарау үшін сақтап қойыңыз.

Ең жоғары өнімділікті қамтамасыз ету үшін тазартқышыңыздың соңғы нұсқаға дейін жаңартылғанына көз жеткізіңіз. Жаңартуды Clean Home+ қолданбасы арқылы жүктеп ала аласыз.

Қауіпті жағдайлар

- Ток соғуын және/немесе өртті болдырмау үшін құрылғыны сумен, кез келген басқа сұйықтықпен немесе (тұтанғыш) заттармен тазаламаңыз және де құрылғыға олардың түспеуін қадағалаңыз.
- Құрылғы айналасында инсектицидтер немесе өтір сияқты ешбір тұтанғыш материалдарды бұркемеңіз.

Ескерту

- Құрылғыны қоспас бұрын, онда көрсетілген кернеудің жергілікті қуат кернеуіне сәйкес келетінін тексеріп алыңыз.
- Қуат сымын жолдың жүргін бөлігіне қоюға болмайды, оны адамдар сүрінбейтін жерге тастауыңыз қажет.
- Қуат сымы зақымданған болса, қауіпті жағдай орын алмауы үшін, оны тек Philips компаниясында, Philips мақұлдаған қызмет орталығында немесе білікті мамандар ауыстыруы керек.
- Құрылғының штепселі, қуат сымы немесе өзі зақымданған болса, оны қолданбаңыз.
- Бұл құрылғыны 8 және одан жоғары жастағы балалар мен физикалық, сезу немесе ойлау қабілеттері шектеулі не болмаса тәжірибесі және білімі аз адамдар қадағалаумен немесе құрылғыны қауіпсіз пайдалануға қатысты нұсқаулар алған және байланысты қауіптерді түсінген жағдайда пайдалана алады. 8 жастан кіші балалардың құрығыға ересек адамның бақылауынсыз жақындауына тыйым салынады.
- Балалар құралмен ойнамауы керек.
- Тазалау және қызмет көрсету жұмысын балалар бақылаусыз орындамауы керек.
- Ауа кіріс жері мен ауа шығыс жерін бітеп тастамаңыз, мәселен ауа шығатын жерге немесе ауа кіретін жердің алдына зат қоймаңыз.
- Ауа саңылаулары арқылы құрылғыға басқа заттар кіріп кетпегенін тексеріңіз.
- Сүзгіні немесе құрылғыны қыздырмаңыз, бұл құрылғының зақымдалуына немесе өртке себеп болуы мүмкін.
- Сүзгіні тазалау үшін оған ешқандай сұйықтық себуге болмайды, бұл сүзгінің ішкі құрылымын зақымдауы мүмкін.
- 31,62 мВт (БИСҚ) максималды шығыс қуатына ие 2,4 ГГц жиілігі бар 802.11 b/g/n негізіндегі стандартты WiFi.

Ескерту

- Бұл құрылғыны дұрыс вентиляция жасау үшін, әдеттегі шаңсорғыш ретінде немесе тамақ пісіріп жатқанда түгін сорғыш не желдеткіш ретінде қолдануға болмайды.
- Әрқашан құралды құрғақ, тұрақты, тегіс және көлденең бетке қойыңыз және пайдаланыңыз.
- Құрылғының кемінде 20 см және үстіңгі жағынан кемінде 30 см бос орын қалдырыңыз.
- Аспапқа отырмаңыз және тұрмаңыз. Құрылғының жоғарғы жағына ешнәрсе қоймаңыз.
- Құралға конденсаттың тамуын болдырмау үшін құралды тікелей салқындатқыш астына қоймаңыз.
- Сүзгінің бетін тазалау және/немесе оны ауыстыру кезінде маска мен қолғап киіңіз.
- Сүзгіні қоқысқа тастаған кезде, оны бір реттік пакетке салыңыз және жергілікті денсаулық сақтау органдарының ықтимал зарарлы беттерді өңдеу бойынша нұсқауларын орындаңыз.

- Тек осы құралға арналған түпнұсқалық Philips сүзгілерін пайдаланыңыз. Басқа ешбір сүзгілерді пайдаланбаңыз.
- Сүзгіні жағу адамдарға қайтымсыз қауіп төндіруі және/немесе басқа адамдардың өміріне қауіп төндіруі мүмкін. Сүзгіні отын немесе соған ұқсас мақсаттарда пайдаланбаңыз.
- Құралды қатты заттармен соғып алудан сақтаңыз (әсіресе ауа кірісін және ауа шығысын).
- Жарақат алуды немесе құрылғының дұрыс емес жұмыс істеуін болдырмау үшін ауа шығысына немесе ауа кірісіне саусақтарды немесе заттарды салмаңыз.
- Үй ішінде жәндіктерге қарсы қолданатын түгін тәріздес шашыратқыш қолданған болсаңыз немесе майлы қалдықтар, жанып жатқан фимиам, тұтатылған темекі ұшқындары не химиялық булану бар орындарда бұл құрылғыны қолдануға болмайды.
- Бұл құрылғыны газ құрылғысы, жылыту құрылғысы немесе ошақ/камин жанында қолдануға болмайды.
- Жылжыту қажет кезде әрдайым құрылғыны қуаттан ажыратыңыз, құрылғыны тазалаңыз, сүзгісін ауыстырыңыз немесе басқа да техникалық қызмет көрсету жұмыстарын орындаңыз.
- Құрылғы үйде де, коммерциялық орындарда да қолдануға арналған. Ол қалыпты жұмыс жағдайында бөлме ішінде пайдалануға арналған.
- Құрылғы тек үй ішінде қалыпты жұмыс жасау жағдайларында ғана қолдануға арналған.
- Құралды ванна, дәретхана, ас үй немесе үлкен температура өзгерістері бар бөлме сияқты дымқылдығы немесе температурасы жоғары бөлмеде қолдануға болмайды.
- Құрылғы көмірқышқыл тотығын (CO) немесе радонды (Rn) шығармайды. Оны жану процестерімен және қауіпті химикаттармен байланысты сәтсіз жағдайда қауіпсіздік құрылғысы ретінде пайдалануға болмайды.
- Құрылғыны пайдаланудың ұсынылған температурасы 5°C - 45°C, салыстырмалы ылғалдылық деңгейі ≤85%. Температура мен ылғалдылық бойынша ұсынылған талаптар орындалмаса, құрылғы жұмыс істемеуі немесе зақымдалуы мүмкін.
- Құрылғыны сақтау үшін ұсынылған температура -20°C - 55°C аралығында. Температурасы көрсетілген шектен асатын климаттарда сақтайтын болсаңыз, құрылғы зақымдалады.
- Ауа тазартқыштар вирус жұқтырудың тек алдын алуға арналған, олар вирустың таралуын тоқтату бойынша жалғыз шешім болып табылмайды.
- Шуыл дыбысының қысым деңгейі 70 дБ(А)-ден төмен.

Электромагниттік өрістер (ЭМӨ)

Осы Philips құрылғысы электромагниттік өрістерге қатысты барлық қолданыстағы стандарттар мен ережелерге сәйкес келеді.

Өңдеу

Бұл таңба осы өнімді қалыпты тұрмыстық қалдықпен тастауға болмайтынын білдіреді (2012/19/EU).



Электр және электрондық өнімдердің қалдықтарын бөлек жинау жөніндегі еліңіздің ережелерін сақтаңыз. Қоқысқа дұрыс тастау қоршаған ортаға және адам денсаулығына тиетін зиянды әсердің алдын алуға көмектеседі.

ЕО сәйкестік туралы оңайлатылған декларациясы

Бұдан кейін DAP B.V. корпорациясы AC3854/AC3858 түріндегі радиожабдық 2014/53/EU директивасына сәйкес келетіндігін мәлімдейді. ЕО сәйкестік декларациясының толық мәтіні келесі интернет мекенжайында қолжетімді: www.philips.com.

2 Ауа тазартқыш

AC3854/AC3858 ауа тазартқышын сатып алуыңызбен құттықтаймыз!

Philips ұсынатын қолдауды толық пайдалану үшін өніміңізді www.philips.com/welcome торабында тіркеңіз.

Өнімге шолу (①-сур.)





- A Басқару панелі
- B Газ датчигі
- C Ауа шығыс жері
- D Бөлшектер датчигі
- E NanoProtect сүзгісінің 3-сериясы (FY4440/30)
- F Артқы қақпағы

Басқару құралдарына шолу (②-сур.)

Басқару тақтасының түймелері

	Сүзгі күйі/қалпына келтіру түймесі		Экран ауыстырып-қосқыш/ Жарық қосу/өшіру түймесі
	Қуатты қосу/өшіру түймесі		Күндізгі режим түймесі
	Түнгі режим түймесі		

Дисплейлі панель

	Wi-Fi индикаторы		Автоматты режим (күн)/ Allergy (түн) ұйқы режимі
	1-жылдамдықты қолмен реттеу		2-жылдамдықты қолмен реттеу
	Турбо режимі	IAI	Аллергендер деңгейінің дисплейі
PM2.5	PM2.5 дисплейі	Gas	Газбен ластануын көрсету
	Сүзгіні тазалау туралы дабыл		Сүзгіні ауыстыру дабылы

3 Іске қосу

Сүзгіні орнату

Құрылғыны алғаш пайдалану алдында сүзгінің барлық бумасын алып тастаңыз.

Ескертпе: Сүзгіні орнатпастан бұрын ауа тазартқыштың электр розеткасынан ажыратылғанын тексеріңіз.

- 1 Артқы қақпағын тартып, оны құрылғыдан алып тастаңыз (③-сур.).
- 2 Құрылғыдан сүзгіні алып тастаңыз (④-сур.).
- 3 Ауа тазартқыш сүзгісінің барлық қаптау материалдарын алыңыз (⑤-сур.).
- 4 Сүзгіні қайтадан құрылғыға салыңыз (⑥-сур.).
- 5 Артқы қақпағын қайта тіркеңіз (⑦-сур.).

Wi-Fi индикаторын түсіну



Wi-Fi белгішесінің күйі	Wi-Fi желісіне қосылу күйі
Сарғылт болып жыпылықтайды	Смартфонға қосылу
Сарғылт күйінде қалады	Смартфонға жалғанған
Ақ болып жыпылықтайды	Серверге жалғау
Ақ түсте қалады	Серверге жалғанған
	Wi-Fi функциясы өшірілген

Wi-Fi желісіне қосылу

Ескертпе:

- Корпоративтік/кәсіпорын желілеріне (мыс. сертификаттарға, желілік профильдерге) қолдау көрсетілмейді. Philips ауа тазартқыштарын интернет арқылы басқарылатын құрылғыларға арналған желілерге немесе жеке WPA2 желілерінде орнатқаныңыз дұрыс.
- Басқарылатын желілерде орнату үшін конфигурация туралы мәліметтер (мыс., Mac мекенжайы) Clean Home+ қолданбасында берілген.

Wi-Fi қосылымын бірінші рет теңшеу

- 1 Philips «Clean Home+» қолданбасын **App Store** немесе **Google Play** дүкендерінен жүктеңіз және орнатыңыз.
- 2 Ауа тазартқыштың қуат сымын электрлік розеткаға қосыңыз да, ауа тазартқышты қосу үшін  түймесіне тиіңіз.
↳  Wi-Fi индикаторы бірінші рет қызғылт-сары түспен жыпылықтайды.
- 3 Сіздің смартфонңыз немесе планшетіңіз Wi-Fi желісіне қосылғанын тексеріңіз.
- 4 «Clean Home+» қолданбасын іске қосыңыз және «**Жаңа құрылғыны қосу**» түймесін басыңыз немесе экранның жоғарғы жағындағы «+» түймесін басыңыз. Ауа тазартқышты желіге қосу үшін экрандағы нұсқауларды орындаңыз.







Ескертпе:

- Кәсіпорынның/қосымша веб-беттің аутентификация желілеріне қолдау көрсетілмейді.
- Бұл нұсқаулық, ауа тазартқыш бірінші рет теңшелетін болса ғана жарамды. Егер желі өзгерсе немесе орнатуды қайта орындау қажет болса, 98-беттегі «Wi-Fi қосылымын қалпына келтіру» тарауын қараңыз.
- Сіздің смартфонңызға немесе планшетіңізге бірден артық ауа тазартқышты қосқыңыз келсе, сізге бұны рет-ретімен жасау қажет.
- Сіздің смартфонңыздың немесе планшетіңіздің және ауа тазартқыштың арасындағы қашықтық 10 метрден аспайтынына және кедергілердің болмауына көз жеткізіңіз.
- Бұл қолданба Android және iOS соңғы нұсқаларын қолдайды. Қолдау көрсетілетін операциялық жүйелер мен құрылғылар туралы ең соңғы ақпаратты www.philips.com/cleanhome веб-сайтынан таба аласыз.

Wi-Fi қосылымын қалпына келтіру

Ескертпе:

- Желіні үнсіз келісім бойынша ауыстырған кезде Wi-Fi желісіне қосылуын түсіріңіз.
- 1 Ауа тазартқыштың қуат сымын электрлік розеткаға қосыңыз да, ауа тазартқышты қосу үшін  түймесіне тиіңіз.
 - 2  және  түймелерін сигнал шыққанға дейін бір уақытта 3 секунд бойы түрткіңіз.
↳ Ауа тазартқыш жұптасу режиміне өтеді.
↳  Wi-Fi индикаторы қызғылт-сары түспен жыпылықтайды.
 - 3 «Wi-Fi қосылымын бірінші рет реттеу» бөліміндегі 3-4 қадамдарды орындаңыз.

4 Ауа тазартқышты қолдану

Ауа сапасы шамының мағынасы

Ауа сапасының шамы ауа тазартқыш қосылғанда автоматты түрде жанады және барлық түстер кезекпен жанады. Шамамен 30 секундтан кейін бөлшек датчигі аэрозоль бөлшектері ортасының ауа сапасына сәйкес түсті таңдайды.

Ауа сапасы шамының түсі PM2.5, IAI және газ көрсеткіштері бойынша ең жоғары қауіп индексімен анықталады.

Ауа сапасы шамының түсі	Ауа сапасының деңгейі
Көк	Жақсы
Көк-қызылкүрең	Орташа
Қызылкүрең-қызыл	Нашар
Қызыл	Өте нашар

PM2.5

AeraSense сезгіш технологиясы ауадағы ең кішкентай бөлшек өзгерісін дұрыс анықтап, жылдам жауап береді. Ол нақты уақыттағы PM2.5 кері байланысына төзімділік береді.

Ауадағы ластағыш заттардың көбісінің көлемі PM2.5-нен кіші болып келеді – яғни, көлемі 2,5 микрометрден кіші ауадағы бөлшектердің ластағыш заттарына қатысты. Орынжайдағы ұсақ бөлшектердің кеңінен таралған қайнар көздері – темекі түтіні, пісіріліп жатқан тағамның түтіні, жанып тұрған білтелер. Ауадағы кейбір батареялар және зеңнің ең ұсақ споралары, үй жануарларының аллергиялары және үйдегі шаңның кене аллергияларының көлемі де PM2.5-тен шағын.

PM2.5 деңгейі	Ауа сапасы шаманың түсі
≤12	Көк
13-35	Көк-қызылкүрең
36-55	Қызылкүрең-қызыл
>55	Қызыл

IAI

Кәсіби деңгейлі **AeraSense** датчигі ішкі ауа аллергияны деңгейін анықтап, ішкі ауа аллергияларының 1-12 ықтимал қауіп деңгейінің сандық кері байланысы көрсетілуі мүмкін. 1 саны ең жақсы ауа сапасын көрсетеді.

IAI деңгейі	Ауа сапасы шаманың түсі
1-3	Көк
4-6	Көк-қызылкүрең
7-9	Қызылкүрең-қызыл
10-12	Қызыл



GAS

Кеңейтілген газ датчигі көмегімен L1-L4 ауқымындағы дисплейде ықтимал зиянды газдардың (оның ішінде ұшатын органикалық байланыс, иіс, т.б.) деңгей өзгерісі анықталғаны көрсетіледі. L1 параметрі ең жақсы ауа сапасын көрсетеді.

Газ деңгейі	Ауа сапасы шаманың түсі
L1	Көк
L2	Көк-қызылкүрең
L3	Қызылкүрең-қызыл
L4	Қызыл

Қосу және өшіру

Ескертпе:

- Оңтайлы тазалау нәтижесін алу үшін есіктер мен терезелерді жабыңыз.
 - Перделерді ауа кіретін мен шығатын жерінен алшақ ұстаңыз.
- 1 Ауа тазартқыштың штепселін электр розеткасына қосыңыз.
 - 2 Ауа тазартқышты қосу үшін  түймесін түртіңіз.
 - ↳ Қолданбаға арналған QR коды алғаш пайдалану үшін экранда көрсетіледі, оны сканерлеп, қолданбаны жүктеп ала аласыз.
 - ↳ Ауа тазартқышы автоматты режимде экранның ортасында PM2.5 көрсетілу арқылы жұмыс істейді.
 - ↳ Ауа сапасын өлшегеннен кейін, ауа тазартқыш автоматты түрде PM2.5, IAI және Gas бойынша ең жоғары көрсеткіштері бар дисплейге ауысады (-сур.).
 - 3 Ауа тазартқышты өшіру үшін  түймесін 3 секунд басып тұрыңыз.

Ескертпе: Егер ауа тазартқыш ӨШІРГЕННЕН кейін электр розеткасына қосулы қалса, ауа тазартқыш ҚОСҚАН кезде алдыңғы параметрлер бойынша жұмыс істейді.



Күндізгі режим параметрін өзгерту

 түймені бір рет басып, Автоматты режимді, 1-жылдамдықты, 2-жылдамдықты немесе Турбо режимді таңдай аласыз.

Автоматты режим (): Автоматты режимде қос қадаға ауа сапасын нақты уақыт режимінде анықтайды да қоршаған ауа сапасына байланысты аспап желдеткіштің жылдамдығын автоматты түрде реттейді.



Басқару панелі сыртқы жарықтандыруына байланысты экран жарықтығын автоматты түрде реттеуі мүмкін. (-сур.).





Жылдамдықты қолмен реттеу ( және ): Ауа тазартқыш қолды режимде 1-немесе 2-жылдамдықпен жұмыс істейді (-сур.).

Турбо режим (): Турбо режимінде ауа тазартқыш ең жоғары жылдамдықпен жұмыс істейді (-сурет).

Түнгі режим параметрін өзгерту

 түймені бір басып, әдеттегі ұйқы режимін немесе Allergy ұйқы режимін таңдай аласыз.

Әдеттегі ұйқы режимі: Ауа тазартқыш әдеттегі режимде төмен жылдамдықта, тыныш жұмыс істейді.  түйме 3 секундтан кейін өшіріледі, барлық шамдар мен түймелер сөнеді (-сур.).

Allergy () ұйқы режимі: Allergy ұйқы режимінде ауа тазартқыш түнгі уақытта шаң түзілуіне орай әрекет етеді және аспап ұйқыға сәйкес келетін шу деңгейін сақтап, қаттырақ режимге ауысады. Экранда  көрсеткіш көрсетіледі.  және  күңгірттенеді, басқа түймелер сөнеді (-сур.).

Ұйқы режимінен шығу үшін кез келген түймені басыңыз. Кейін 3 секунд бойы қандай да әрекеттер болмаса, барлық шамдар қайтадан өшіріледі.

Көрсету индикаторын ауыстырып қосу



Ескертпе:

- PM2.5 деңгейі әдепкі бойынша экранның ортасында көрсетіледі.









1 Дисплей индикаторын ауыстыру үшін  түймесін бір рет түртіңіз (-сур.).

Шам қосу/өшіру функциясын пайдалану

жарық датчигімен, басқару тақтасы автоматты түрде қосылады, өшеді немесе қоршаған орта температурасына сәйкес өшеді. Басқару тақтасы қоршаған орта жарығы күңгірт болғанда өшеді немесе күңгірттенеді. Барлық жарықтарды ояту үшін кез келген түймені түртуге болады. Содан соң, ешбір әрекет болмаса, қоршаған орта жарығымен сәйкес болу үшін барлық жарықтар қайта өшеді немесе күңгірттенеді (-сур.).

Барлық шамдарды және басқару панелін сөндіру үшін  түймені басыңыз және 3 секунд бойы ұстап тұрыңыз. Барлық жарықтарды ояту үшін кез келген түймені түртіңіз (-сур.).

Балалардан қорғау құлпын реттеу

- 1 Балалардан қорғау құлпын іске қосу үшін  және  түймесін 3 секунд басып тұрыңыз (17-сур.).
 - ↳ Экранда  көрсетіледі.
 - ↳ Тек  және  түймесі жанып, басқа түймелердің жарығы бәсеңдейді. 3 секундтан кейін барлық түймелер жанады.
- 2 Балалардан қорғау құлпын өшіру үшін  және  түймесін қайтадан 3 секунд басып тұрыңыз (18-сур.).
 - ↳  экраннан жоғалады.
 - ↳ Барлық түймелер жанады.

Сүзгі күйін тексеру

- Сүзгінің қызмет көрсету уақытының күйін тексеру үшін, сүзгі күйін тексеру/қалпына келтіру  түймесін түрткіз (19-сур.).
 - ↳ Сүзгінің қалған қызмет көрсету мерзімінің пайызы экранда көрсетіледі.

Белгіше түсі	Сүзгі мерзімінің көрсеткіші	Дисплей (%)
Көк	Оңтайлы қызмет көрсету мерзімі	16-100
Көк-қызылкүрең	Жақсы қызмет көрсету мерзімі	9-15
Қызылкүрең-қызыл	Қызмет көрсету мерзімі аяғына жетеді	4-8
Қызыл	Қызмет көрсету мерзімі аяқталады, сүзгіні алмастырады	0-3

Ескертпе: Құрылғы 3 секундтан кейін ешқандай жұмыс болмаса, қалыпты дисплей режиміне өтеді.

5 Тазалау және техникалық қызмет көрсету

Ескертпе:

- Тазалау алдында, құралды әрқашан розеткадан ажыратыңыз.
- Құралды немесе тоқ сымын суға немесе басқа сұйықтыққа батыруға болмайды.
- Құрылғының кез келген бөлігін тазалау үшін ағартқыш немесе алкоголь сияқты абразивті, агрессивті немесе тұтанғыш тазалағыш заттарды ешқашан пайдаланбаңыз.
- Сүзгіні тазалау үшін ешқашан сұйықтықты (оның ішінде, су) пайдаланбаңыз.
- Бөлшек немесе газ датчигін шаңсорғыштың көмегімен тазаламаңыз.

Тазалау кестесі

Жиілік	Тазалау әдісі
Қажет болғанда	Құрылғының матадан жасалған бөлігін дымқыл шүберекпен сүртіңіз, пластмассадан жасалған бөлігін жұмсақ, құрғақ шүберекпен сүртіңіз
	Ауа шығысы қақпағын тазалау
Екі ай сайын	Бөлшек датчигін құрғақ мақта тампонмен тазалаңыз
Экранда  көрсетілгенде (20-сур.)	Сүзгінің беткі қабатын тазалау

Ауа тазартқыштың корпусын тазалау

Шаң жиналпау үшін ауа тазартқыш ішін және сыртын жүйелі түрде тазалаңыз.

- 1 Матадан жасалған беткі қабатын абайлап дымқыл шүберекпен сүртіңіз (тек АС3858 үшін).
- 2 Ауа тазартқыш іші мен сыртын тазалау үшін жұмсақ, құрғақ шүберек пайдаланыңыз.

Ескертпе:

- Құрылғыға жабылған матаны алуға болмайды.
- Матаны тазалау үшін ыстық су, алкоголь, қатты тазалағыш заттарды пайдаланбаңыз.

Бөлшек датчигін тазалау



Құрылғының оңтайлы жұмыс істеуі үшін бөлшек датчигін 2 ай сайын тазалап отырыңыз.

Ескертпе:

- Ауа тазартқыш шаңды ортада пайдаланылатын болса, оны жиі тазалау қажет.
 - Бөлшедегі ылғалдылық деңгейі өте жоғары болса, ауа сапасының датчигінде конденсат түзіліп, бөлшек датчигі ауа сапасы іс жүзінде жақса болса да, нашар ауа сапасын көрсетуі мүмкін. Егер осы жағдай орын алса, бөлшек датчигін тазалаңыз.
 - Газ датчигін тазалаудың қажеті жоқ.
- 1 Ауа тазартқышты өшіріп, электр розеткасынан ажыратыңыз.
 - 2 Артқы қақпағын тартып, оны құрылғыдан алып тастаңыз (3-сур.).
 - 3 Бөлшек датчигін дымқыл мақталы тампонмен тазалаңыз (21-сур.).
 - 4 Барлық бөліктерін құрғақ мақта тампонымен сүртіңіз.
 - 5 Артқы қақпағын қайта тіркеңіз (7-сур.).

Сүзгінің беткі қабатын тазалау

Сүзгінің ескерту шамының күйі	Әрекет
Сүзгіні тазалау дабылы  экранда көрсетіледі (22-сур.).	Сүзгі бетін шаңсорғыштың көмегімен тазалаңыз.

- 1 Ауа тазартқышты өшіріп, электр розеткасынан ажыратыңыз.
- 2 Артқы қақпағын тартып, оны құрылғыдан алып тастаңыз (3-сур.).
- 3 Құрылғыдан сүзгіні алып тастаңыз (23-сур.).
- 4 Сүзгінің бетін шаңсорғышпен тазалаңыз (24-сур.).
- 5 Сүзгіні қайтадан құрылғыға салыңыз (6-сур.).
- 6 Артқы қақпағын қайта тіркеңіз (7-сур.).
- 7 Ауа тазартқыштың штепселін электр розеткасына қосыңыз.
- 8 Құрылғыны қосу үшін  түймесін түртіңіз.
- 9 Сүзгіні тазалау уақытын қайта орнату үшін сүзгі күйін тексеру/қайта орнату түймесін () 3 секунд басып тұрыңыз (25-сур.).
↳ Экранда «Сүзгіні тазалау аяқталды» хабары көрсетіледі.
- 10 Сүзгіні ауыстырғаннан кейін қолыңызды тазалап жуыңыз.

Сүзгіні ауыстыру

Таза ауаны қорғанысы құлпын түсін

Ауа тазартқыш жұмыс істеп тұрғанда ауа тазарту сүзгісінің жағдайын тексеру үшін бұл ауа тазартқыш сүзгіні ауыстыру индикаторымен жабдықталған. Сүзгіні ауыстыру қажет болған кезде, сүзгіні ауыстыру дабылы  қызыл түспен жанады.



Сүзгі өз мерзімінде ауыстырмасаңыз, ауа тазартқыш орынжайдағы ауа сапасын бұзбауы үшін істен шығып, автоматты түрде бұғатталады. Сүзгіні барынша ерте ауыстырыңыз.

Сүзгіні ауыстыру

Ескертпе:

- Сүзгіні жуу немесе қайта пайдалану мүмкін емес.
- Сүзгіні ауыстырмастан бұрын ауа тазартқышын өшіріп, электр розеткасынан суырыңыз.





Сүзгінің ескерту шамының күйі	Әрекет
Сүзгіні ауыстыру дабылы  жанады (26-сур.)	NanoProtect 3-серия сүзгісін (FY4440/30) ауыстыру

- 1 Ауа тазартқышты өшіріп, электр розеткасынан ажыратыңыз.
- 2 Артқы қақпағын тартып, оны құрылғыдан алып тастаңыз (3-сур.).
- 3 Құрылғыдан сүзгіні алып тастаңыз (23-сур.).
- 4 Жаңа сүзгінің барлық қаптау материалдарын алып тастаңыз (5-сур.).
- 5 Жаңа сүзгіні құрылғыға қойыңыз (6-сур.).
- 6 Артқы қақпағын қайта тіркеңіз (7-сур.).
- 7 Ауа тазартқыштың штепселін электр розеткасына қосыңыз.
- 8 Құрылғыны қосу үшін  түймесін түртіңіз.
- 9 Сүзгінің қызмет мерзімі есептегішін бастапқы күйге қайтару үшін, сүзгі күйін тексеру/қайта орнату түймесін () 3 секунд басып тұрыңыз (27-сур.).
- 10 Сүзгіні ауыстырғаннан кейін қолыңызды тазалап жуыңыз.

Ескертпе: Сүзгіні иіскемеңіз, себебі онда ауадан келген ластауыш заттар бар.

Сүзгінің қызмет ету мерзімінің санағышын бастапқы күйге келтіру

Сүзгіні сүзгі ауыстыру дабылы () экранда пайда болғаннан бұрын ауыстыруға болады. Сүзгіні ауыстырғаннан кейін, сүзгінің қызмет ету мерзімінің санағышын қолмен бастапқы күйге келтіру қажет болады.

- 1 Құрылғыны өшіру үшін  қуат түймесін 3 секунд басып тұрыңыз, содан соң айырды розеткадан суырып алыңыз.
- 2 Айырды электр розеткасына салыңыз (-сур.).
- 3 Сүзгінің қызмет мерзімі есептегішін бастапқы күйге қайтару үшін, іске қосқаннан кейін 15 секунд ішінде  және  түймелерін 3 секунд басып тұрыңыз (-сур.).

6 Сақтау

- 1 Ауа тазартқышты өшіріп, қабырға розеткасынан ажыратыңыз.
- 2 Сүзгінің ауа тазартқышын, бөлшек датчигін және беткі қабатын тазалаңыз («Тазалау және техникалық қызмет көрсету» тарауын қараңыз).
- 3 Сақтау алдында барлық бөліктерді ауада құрғатыңыз.
- 4 Сүзгіні ауа тығыздау пластикалық сөмкесіне ораңыз.
- 5 Ауа тазартқышты, сүзгіні салқын және құрғақ жерде сақтаңыз.
- 6 Сүзгіні пайдаланғаннан кейін қолыңызды тазалап жуыңыз.

7 Ақауларды жою

Бұл тарауда құралда орын алуы мүмкін ең көп кездесетін ақаулықтар жинақталған. Егер төменде берілген ақпарат көмегімен ақаулық жойылмаса, еліңіздегі тұтынушыларды қолдау орталығына хабарласыңыз.

Мәселе	Мүмкін шешімі
Құрал розеткаға қосылған болса да жұмыс істемейді.	<ul style="list-style-type: none">• Сүзгіні ауыстыру дабылы үздіксіз қосылды, бірақ тиісті сүзгі ауыстырылмады. Соның нәтижесінде, құрылғы енді құлыпталады. Мұндай жағдайда сүзгіні ауыстырып,  түймесін ұзақ басып, қызмет ету мерзімі санағышын қалпына келтіріңіз.
Ауа шығысынан келетін ауа ағыны алдыңғыдан әлдеқайда әлсіздеу.	<ul style="list-style-type: none">• Сүзгі беті кір. Сүзгінің бетін тазалаңыз («Тазалау және техникалық қызмет көрсету» тарауын қараңыз).
Ауа сапасы тіпті құрылғы ұзақ уақыт жұмыс істеп тұрса да жақсармайды.	<ul style="list-style-type: none">• Қаптама материалы сүзгіден кетірілгеніне көз жеткізіңіз.• Құрылғыға сүзгі салынбаған. Сүзгінің (FY4440/30) тиісінше орнатылғанына көз жеткізіңіз.• Бөлшек датчигі ылғал. Бөлшеңіздегі ылғалдылық деңгейі жоғары және конденсат түзеді. Бөлшек датчигінің таза әрі құрғақ екенін тексеріңіз («Тазалау және техникалық қызмет көрсету» тарауын қараңыз).• Бөлме көлемі үлкен немесе сыртқы ауа сапасы нашар. Оңтайлы тазарту өнімділігі үшін, ауа тазартқышы жұмыс істеп тұрғанда есіктер мен терезелерді жабыңыз.• Мұнда ішкі ластау ресурстары болады. Мысалы, темекі ұшқыны, тамақ, фимиам, әтір немесе алкоголь.• Сүзгінің қызмет ету мерзімі аяқталды. Сүзгіні жаңасымен ауыстырыңыз.

Мәселе	Мүмкін шешімі
Ауа сапасы шамының түсі ешқашан өзгермейді.	<ul style="list-style-type: none"> • Бөлшек датчигі кір. Бөлшек датчигін тазалаңыз («Тазалау және техникалық қызмет көрсету» тарауын қараңыз).
Құралдан жағымсыз иіс шығады.	<ul style="list-style-type: none"> • Құрылғыны алғаш бірнеше рет қолданғанда одан пластмассаның иісі шығуы мүмкін. Бұл әдеттегі нәрсе. Дегенмен, егер сүзгілерді алып тастағаннан кейін де, құрылғыдан күйік иісі шығып тұрса, Philips дилеріне немесе Philips уәкілетті сервис орталығына жүгініңіз. Сүзгі ішкі газдардың сіңуіне байланысты пайдаланылғаннан кейін иіс шығаруы мүмкін. Сүзгіні қайта пайдалану үшін тікелей күн сәулесіне қою арқылы қайта белсендіру ұсынылады. Иіс әлі де сақталса, сүзгіні ауыстырыңыз.
Құрылғының дыбысы өте қатты шығады.	<ul style="list-style-type: none"> • Құрылғы Турбо режимде жұмыс істеген жағдайда қалыпты деп есептеледі. • Автоматты режимде егер құрылғы тым шулы болса, құрылғы жоғары жылдамдықта жұмыс істеуі мүмкін, себебі ауа сапасы нашарлайды немесе қолданбадағы сіздің жеке параметріңіз жоғары желдеткіш жылдамдығын іске қосады. Қолданбада Ұйқы режимін таңдауға немесе параметрлерін өзгертуге болады. • Егер әдеттен тыс дыбыс шықса, еліңіздегі тұтынушыларды қолдау орталығына хабарласыңыз. • Егер ауа саңылауына бір нәрсе түсіп кетсе, ол да әдеттен тыс қатты дауысты туындатуы мүмкін. Тез арада құрылғыны өшіріп, құрылғыдан бөтен заттарды алып тастау үшін, оны төңкеріңіз.
Экран артқы қақпағының ашылғанын көрсетеді.	<ul style="list-style-type: none"> • Алдымен қуатты өшіріңіз де, артқы қақпағын тиісінше орнатыңыз. Құрылғыны қуатқа жалғап, қайта орындаңыз.
Экранда «E1» қате коды көрсетіледі.	<ul style="list-style-type: none"> • Мотор ақаулықтары бар. Еліңіздегі тұтынушыларға қызмет көрсету орталығына хабарласыңыз.
Wi-Fi ойдағыдай теңшелмеді.	<ul style="list-style-type: none"> • Ауа тазартқыш қосылған маршрутизатордың екі ауқымы бар болса және қазіргі уақытта 2,4 ГГц желісіне қосылмаған болса, осы маршрутизатордың басқа ауқымына (2,4 ГГц) қосылып, ауа тазартқышпен тағы да жұптасып көріңіз. 5 ГГц желілеріне қолдау көрсетілмейді. • Веб-бетте түпнұсқалығы тексерілетін желілерге қолдау көрсетілмейді. • Ауа тазартқыш Wi-Fi маршрутизаторының әрекет ету аймағында екеніне көз жеткізіңіз. Ауа тазартқышты Wi-Fi маршрутизаторына жақынырақ қойып көруге болады. • Желі атауының дұрыстығын тексеріңіз. Желі атауы тізілімге сезімтал. • Wi-Fi құпия сөзінің дұрыстығын тексеріңіз. Құпия сөз тізілімге сезімтал. • «Wi-Fi қосылымын қалпына келтіру» бөліміндегі нұсқаулармен орнатуды қайта орындаңыз. • Wi-Fi байланысын электромагниттік немесе басқа кедергілер үзуі мүмкін. Құрылғыны кедергі келтіруі мүмкін электрондық құрылғылардан алыс ұстаңыз. • Мобильді құрылғының ұшу режимінде емес пе екенін тексеріңіз. Wi-Fi желісіне қосылған кезде ұшу режимінің сөндірулі екеніне көз жеткізіңіз. • Ақаулардың диагностикасы бойынша қосымша және өзекті кеңестерді алу үшін, қолданбада анықтама бөлімін қараңыз.

8 Кепілдік және қызмет көрсету

Егер ақпарат қажет болса немесе мәселеңіз болса, www.philips.com мекенжайындағы Philips веб-сайтына кіріңіз, не болмаса еліңіздегі Philips тұтынушыларды қолдау орталығына хабарласыңыз (оның телефон нөмірін дүниежүзілік кепілдік парақшасынан таба аласыз). Егер еліңізде тұтынушыларға қолдау көрсету орталығы болмаса, онда жергілікті Philips компаниясының дилеріне барыңыз.

Бөлшектерге және қосалқы құралдарға тапсырыс беру

Егер бөлшекті ауыстырғыңыз келсе не қосалқы бөлшекті сатып алғыңыз келсе, Philips сатушысына барыңыз не www.philips.com/support сайтына кіріңіз.

Егер бөлшектерді сатып алуда мәселелер туында, еліңіздегі Philips тұтынушыларды қолдау орталығына (оның телефон нөмірі дүниежүзілік кепілдік парақшасында берілген) хабарласыңыз.

Turinys

1	Svarbu	108
	Saugumas	108
	Elektromagnetiniai laukai (EML)	109
	Perdirbimas	109
	Supaprastinta ES atitikties deklaracija	109
2	Oro valytuvas	110
	Gaminio apžvalga (① pav.)	110
	Valdymo peržiūra (② pav.)	110
3	Pradedant	111
	Filtro įdėjimas	111
	„Wi-Fi“ indikatoriaus reikšmės	111
	„Wi-Fi“ ryšys	111
4	Oro valytuvo naudojimas	112
	Oro kokybės lempučių supratimas	112
	Įjungimas ir išjungimas	113
	Dienos režimo nustatymo keitimas	113
	Naktinio režimo nustatymo keitimas	114
	Ekrano indikatoriaus perjungimas	114
	Apšvietimo įjungimo / išjungimo funkcija	114
	Užrakto nuo vaikų nustatymas	114
	Filtro būsenos tikrinimas	114
5	Valymas ir priežiūra	115
	Valymo planas	115
	Oro valytuvo korpuso valymas	115
	Dalelių jutiklio valymas	115
	Filtro paviršiaus valymas	116
	Filtro keitimas	116
	Filtro nustatymas iš naujo	117
6	Laikymas	117
7	Trikčių šalinimas	118
8	Garantija ir techninė priežiūra	119
	Dalių ir priedų užsakymas	119

1 Svarbu

Saugumas

Prieš pradėdami naudoti prietaisą atidžiai perskaitykite šį naudotojo vadovą ir saugokite jį, nes jo gali prireikti ateityje.

Kad būtų užtikrintas geriausias našumas, įsitikinkite, kad valytuvo versija atnaujinta į naujausią. Atnaujinti galite naudodami „Clean Home+“ programą.

Pavojus

- Neplaukite prietaiso vandeniu, jokių kitų skysčių ar (degia) valymo priemone ir neleiskite jiems patekti į prietaiso vidų, kad būtų išvengta elektros šoko ir (arba) gaisro pavojaus.
- Aplink prietaisą nepurškite jokių degių medžiagų, pvz., priemonių vabzdžiams naikinti ar kvepalų.

Įspėjimas

- Prieš prijungdami prietaisą patikrinkite, ar ant prietaiso nurodyta įtampa atitinka vietinio elektros tinklo įtampą.
- Nepalikite maitinimo laido ten, kur daug vaikštoma. Padėkite jį tokioje vietoje, kur už jo niekas neužkliūtų.
- Jei maitinimo laidas yra pažeistas, kad išvengtumėte pavojaus, jį turi pakeisti „Philips“ darbuotojai, „Philips“ įgaliotasis techninės priežiūros centras arba kiti panašios kvalifikacijos specialistai.
- Nenaudokite prietaiso, jei pažeistas kištukas, maitinimo laidas arba pats prietaisas.
- Šį prietaisą gali naudoti 8 metų ir vyresni vaikai bei asmenys, kurių fiziniai, jutimo ir protiniai gebėjimai yra silpnesni, arba neturintieji patirties ir žinių su sąlyga, kad jie bus išmokyti saugiai naudotis prietaisu ir prižiūrėti siekiant užtikrinti, jog jie saugiai naudotų prietaisą, ir supažindinti su susijusiais pavojais. Jaunesni nei 8 metų vaikai neturi turėti galimybės prieiti prie prietaiso be suaugusiųjų priežiūros.
- Vaikai negali žaisti su šiuo prietaisu.
- Vaikai negali valyti ir taisyti prietaiso be priežiūros.
- Neblokuokite oro įleidimo ir išleidimo angų, pvz., dėdami daiktus ant oro išleidimo angos arba dėdami daiktus priešais oro įleidimo angą.
- Įsitikinkite, kad nepageidaujami daiktai neįkris į prietaisą per oro išėjimo angą.
- Nešildykite filtro ar prietaiso, kad nesugadintumėte prietaiso ar nekiltų gaisras.
- Valydami ant filtro nepurškite jokio skysčio, nes jis gali sugadinti vidinę filtro struktūrą.
- Standartinė „WiFi“ sąsaja – 802.11b/g/n, 2,4 GHz su maksimalia 31,62 mW EIRP išėjimo galia.

Dėmesio

- Šis prietaisas nėra tinkamo vėdinimo, reguliaraus siurbimo, gartraukio ar ventiliatoriaus naudojimo gaminant maistą pakaitalas.
- Prietaisą visada dėkite ir naudokite tik ant sauso, stabilaus, lygaus ir horizontalaus paviršiaus.
- Aplink prietaisą palikite bent 20 cm laisvos vietos ir bent 30 cm laisvos vietos virš prietaiso.
- Nesėdėkite ir nestovėkite ant prietaiso. Nieko nedėkite ant prietaiso viršaus.
- Nestatykite prietaiso tiesiai po oro kondicionieriumi, kad kondensatas nelašėtų ant prietaiso.
- Valydami filtro paviršių ir (arba) keisdami filtrą, dėvėkite kaukę ir pirštines.
- Išmesdami filtrą, įdėkite filtrą į vienkartinį maišelį ir jį sandariai uždarykite, vadovaukitės vietinių sveikatos priežiūros institucijų patarimais, kaip tvarkyti galimai užkrėstus paviršius.
- Naudokite tik originalius „Philips“ filtrus, specialiai skirtus šiam prietaisui. Nenaudokite jokių kitų filtrų.
- Sudegęs filtras gali sukelti negrįžtamą pavojų žmonėms ir (arba) kelti pavojų kitoms gyvybėms. Nenaudokite filtro kaip kuro ar panašiai paskirčiai.
- Venkite sutrenkti prietaisą sunkiais daiktais (ypač oro įleidimo bei oro išleidimo angas).
- Nekiškite pirštų ar daiktų į oro išleidimo ar įleidimo angas, kad fiziškai nesusižeistumėte ir nesutrikytų prietaiso veikimas.

- Nenaudokite prietaiso, jeigu prieš tai naudojote patalpoms skirtų dūmų pavidalo vabzdžių atbaidymo priemonių arba patalpose, kuriose yra tepalų likučių, degančių smilkalų arba cheminių dūmų.
- Nenaudokite šio prietaiso šalia dujinių prietaisų, šildymo įrenginių arba židinių.
- Norėdami perkelti, išvalyti prietaisą, pakeisti filtrą ar atlikti kitokią techninę priežiūrą, visada atjunkite prietaisą nuo elektros lizdo.
- Prietaisas skirtas naudoti tiek buitinėse, tiek komercinėse patalpose. Jis skirtas naudoti patalpose įprastomis eksploatavimo sąlygomis.
- Prietaisas yra skirtas naudoti tik buityje esant įprastoms naudojimui sąlygoms.
- Nenaudokite prietaiso drėgnoje aplinkoje ar aplinkoje, kurioje yra labai drėgna arba aukšta aplinkos temperatūra, pvz., vonios kambaryje, tualete, virtuvėje ar kambaryje, kuriame yra didelių temperatūros pokyčių.
- Prietaisas nepašalina anglies monoksido (CO) arba radono (Rn). Jo negalima naudoti kaip apsaugos prietaiso įvykus su degimo procesais ir pavojingomis cheminėmis medžiagomis susijusiems nelaimingiems atsitikimams.
- Rekomenduojama prietaiso naudojimo temperatūra yra nuo 5 °C iki 45 °C, santykinė drėgmė – ≤ 85 %. Nesilaikant rekomenduojamos temperatūros ir drėgmės lygio, prietaisas gali nustoti veikti arba sugesti.
- Rekomenduojama prietaiso laikymo temperatūra yra nuo -20 °C iki 55 °C. Ekstremaliomis, normų neatitinkančiomis klimato sąlygomis laikomas prietaisas suges.
- Oro valytuvai naudojami tik kaip virusų prevencijos plano dalis, jie nėra vienintelis sprendimas, apsaugantis nuo galimo virusų perdavimo.
- Triukšmo emisijos garso slėgio lygis yra žemesnis nei 70 dB(A).

Elektromagnetiniai laukai (EML)

„Philips“ prietaisas atitinka visus taikomus standartus ir normas dėl elektromagnetinių laukų poveikio.

Perdirbimas

Šis simbolis reiškia, kad šio gaminio negalima išmesti kartu su įprastomis buitinėmis atliekomis (2012/19/ES).



Laikykitės jūsų šalyje galiojančių taisyklių, kuriomis reglamentuojamas atskiras elektros ir elektronikos gaminių surinkimas. Tinkamai išmetus galima nuo neigiamų pasekmių apsaugoti aplinką ir žmonių sveikatą.

Supaprastinta ES atitikties deklaracija

Šiuo dokumentu DAP B.V. pareiškia, kad radijo ryšio įrenginių tipai AC3854 / AC3858 atitinka Direktyvą 2014/53/ES. Visą ES atitikties deklaracijos tekstą rasite šiuo adresu www.philips.com.

2 Oro valytuvas

Sveikiname įsigijus oro valytuvą AC3854 / AC3858.





Kad galėtumėte pasinaudoti visais „Philips“ pagalbos tarnybos teikiamais privalumais, užregistruokite savo gaminį adresu www.philips.com/welcome.

Gaminio apžvalga (① pav.)









- A Valdymo pultas
- B Dujų jutiklis
- C Oro išleidimas
- D Dalelių jutiklis
- E 3 serijos filtras „NanoProtect“ (FY4440/30)
- F Galinis dangtelis

Valdymo peržiūra (② pav.)

Valdymo mygtukai

	Filtro būseną / nustatymo iš naujo mygtukas		Ekrano jungiklis / apšvietimo įjungimo / išjungimo mygtukas
	Maitinimo įjungimo / išjungimo mygtukas		Dienos režimo mygtukas
	Naktinis režimo mygtukas		

Ekranas

	„Wi-Fi“ indikatorius		Automatinis režimas (diena) / priešalerginis, miego režimas (naktis)
	1 rankinis greitis		2 rankinis greitis
	„Turbo“ režimas	IAI	Patalpoje esančių alergenų rodiklio rodmuo
PM2.5	Kietųjų dalelių PM2,5 ekranas	Gas	Dujų taršos ekranas
	Filtro valymo įspėjamasis signalas		Filtro keitimo įspėjamasis signalas
	Užrakto nuo vaikų indikatorius		

3 Pradedant

Filtro įdėjimas

Prieš pirmą kartą naudodami nuimkite nuo filtro visas pakuotes.

Pastaba: prieš įdėdami filtrą įsitikinkite, kad oro valytuvas yra atjungtas nuo elektros lizdo.

- 1 Patraukite galinį dangtelį ir nuimkite jį nuo prietaiso (3 pav.).
- 2 Ištraukite filtrą iš prietaiso (4 pav.).
- 3 Nuimkite visas pakuotes nuo oro valymo filtro (5 pav.).
- 4 Įstatykite filtrą atgal į prietaisą (6 pav.).
- 5 Uždėkite galinį dangtelį (7 pav.).

„Wi-Fi“ indikatoriaus reikšmės



„Wi-Fi“ piktogramos būseną	„Wi-Fi“ ryšio būseną
Mirksi oranžine spalva	Jungiamas prie išmaniojo telefono
Ištisai šviečia oranžine spalva	Prijungta prie išmaniojo telefono
Miksi baltai	Jungiamas prie serverio
Nuolat šviečia baltai	Prijungta prie serverio
	„Wi-Fi“ funkcija išjungta

„Wi-Fi“ ryšys

Pastaba:

- korporacijų / įmonių tinklai (pvz., sertifikatai, tinklo profiliai) nepalaikomi. Rekomenduojame nustatyti „Philips“ oro valytuvus tam skirtame tinkle, skirtame DI prietaisams, arba „WPA2-Personal“ tinkluose.
- Išsami konfigūracijos informacija pateikiama programėlėje „Clean Home+“ (pvz., „Mac“ adresas), kad būtų lengviau nustatyti valdomuose tinkluose.

„Wi-Fi“ ryšio nustatymas pirmą kartą

- 1 Atsisiųskite programą „Philips Clean Home+“ iš „App Store“ arba „Google Play“ ir ją įdiekite.
- 2 Norėdami įjungti oro valytuvą, įkiškite oro valytuvo kištuką į elektros lizdą ir palieskite .
 - ↳ Pirmą kartą „Wi-Fi“ indikatorius  mirksi oranžine spalva.
- 3 Įsitikinkite, kad išmanusis telefonas ar planšetinis kompiuteris sėkmingai prijungtas prie „Wi-Fi“ tinklo.
- 4 Paleiskite „Clean Home+“ programą ir paspauskite „Prijungti naują prietaisą“ ar paspauskite „+“ mygtuką ekrano viršuje. Norėdami prijungti oro valytuvą prie tinklo, vykdykite ekrane pateikiamus nurodymus.







Pastaba:

- Įmonių / papildomi tinklalapių autentifikavimo tinklai nepalaikomi.
- Ši instrukcija galioja tik tuomet, kai oro valytuvas nustatomas pirmą kartą. Jei buvo pakeistas tinklas arba reikia iš naujo nustatyti nustatymus, žr. skyrių „Wi-Fi“ ryšio nustatymas iš naujo“ psl. 112.
- Jei norite prijungti daugiau nei vieną oro valytuvą prie išmaniojo telefono arba planšetinio kompiuterio, turite juos prijungti po vieną.
- Įsitikinkite, kad atstumas tarp išmaniojo telefono ar planšetinio kompiuterio ir oro valytuvo yra mažesnis nei 10 m ir tarp jų nėra kliūčių.
- Ši programa veikia su naujausiomis „Android“ ir „iOS“ versijomis. Patikrinkite, ar adresu www.philips.com/cleanhome neteikiami naujausi palaikomų operacinių sistemų ir prietaisų naujiniai.

„Wi-Fi“ ryšio nustatymas iš naujo

Pastaba:

- Pasikeitus numatytajam tinklui nustatykite „Wi-Fi“ ryšį iš naujo.
- 1 Norėdami įjungti oro valytuvą, įkiškite oro valytuvo kištuką į elektros lizdą ir palieskite .
 - 2 Vienu metu 3 sek. palaikykite palietę  ir , kol išgirsite pyptelėjimą.
 - ↳ Oro valytuve įsijungs sąjungimo režimas.
 - ↳ „Wi-Fi“ indikatorius  mirksi oranžine spalva.
 - 3 Atlikite skyriuje „Wi-Fi“ ryšio nustatymas pirmą kartą“ nurodytus 3–4 veiksmus.

4 Oro valytuvo naudojimas

Oro kokybės lemputės supratimas

Oro kokybės lemputė automatiškai įsijungia, kai įjungiamas oro valytuvas, ir šviečia visomis spalvomis iš eilės. Po maždaug 30 sek. dalelių jutiklis parenka spalvą, kuri atitinka aplinkos oro, kuriame sklaido dalelės, kokybę.

Oro kokybės lemputės spalva nustatoma pagal didžiausio pavojaus rodiklį, remiantis kietųjų dalelių PM_{2,5}, POA ir dujų rodmenimis.

Oro kokybės lemputės spalva	Oro kokybės lygis
Mėlyna	Gera kokybė
Mėlynai violetinė	Vidutinė kokybė
Violetiniai raudona	Prasta kokybė
Raudona	Labai prasta kokybė

Kietosios dalelės PM_{2,5}

„AeraSense“ jutimo technologija tiksliai aptinka ir greitai reaguoja net į mažiausią dalelių pokytį ore. Ji realiu laiku pateiks patikimą informaciją apie kietąsias daleles PM_{2,5}.

Dauguma patalpų oro teršalų yra mažesni nei kietosios dalelės PM_{2,5}, t. y. ore sklindančios teršalų dalelės yra mažesnės nei 2,5 mikrometrų. Dažnai pasitaikantys smulkių dalelių šaltiniai patalpose yra tabako dūmai, gaminamas maistas ir degančios žvakės. Kai kurios ore sklindančios bakterijos ir mažiausios pelėsių sporos, gyvūnų alergenų ir dulkių erkučių alergenų dalelės taip pat yra mažesnės nei PM_{2,5}.

PM _{2,5} lygis	Oro kokybės lemputės spalva
≤ 12	Mėlyna
13–35	Mėlynai violetinė
36–55	Violetiniai raudona
> 55	Raudona

POA

Profesionalus „AeraSense“ jutiklis nustato patalpų oro alergenu lygį ir parodo potencialų patalpų oro alergenu pavojaus lygį skaitine išraiška nuo 1 iki 12. 1 nurodo geriausią oro kokybę.

POA lygis	Oro kokybės lemputės spalva
1–3	Mėlyna
4–6	Mėlynai violetinė
7–9	Violetiniai raudona
10–12	Raudona



DUJOS

Naudojant pažangų dujų jutiklį, ekrane rodomas aptinkamų potencialiai kenksmingų dujų lygio pokytis nuo L1 iki L4 (įsk. LOJ, kvapus, kt.). L1 nurodo geriausią oro kokybę.

Dujų lygis	Oro kokybės lemputės spalva
L1	Mėlyna
L2	Mėlynai violetinė
L3	Violetiniai raudona
L4	Raudona

Įjungimas ir išjungimas

Pastaba:

- Norėdami optimalaus valymo našumo, uždarykite duris ir langus.
 - Patraukite užuolaidas nuo oro įleidimo ar oro išleidimo angos.
- Įjunkite oro valytuvo kištuką į sieninį elektros lizdą.
 - Palieskite , kad įjungtumėte oro valytuvą.
 - ↳ Pirmam naudojimo kartui skirtas programos QR kodas rodomas ekrane, galite jį nuskaityti ir parsisiųsti programą.
 - ↳ Oro valytuvus veikia automatinio režimu ir ekrano viduryje rodomas kietųjų dalelių PM2,5 kiekis.
 - ↳ Išmatavus oro kokybę, oro valytuvus automatiškai perjungia į ekraną su didžiausiais kietųjų dalelių PM2,5, POA ir dujų rodmenimis (Ⓢ pav.).
 - Palieskite ir 3 sek. palaikykite  mygtuką, norėdami išjungti oro valytuvą.

Pastaba: jei oro valytuvą paliksite prijungtą prie elektros lizdo po to, kai jį IŠJUNGSITE, oro valytuvus veiks pagal ankstesnius nustatymus, kai jį vėl ĮJUNGSITE.

Dienos režimo nustatymo keitimas

Galite pasirinkti automatinį režimą, 1 greitį, 2 greitį arba „Turbo“ režimą paliesdami  mygtuką.

Automatinis režimas (Ⓐ): įjungus automatinį režimą, dvigubas jutiklis realiu laiku nustato oro kokybę ir prietaisas automatiškai reguliuoja ventiliatoriaus greitį pagal aplinkos oro kokybę.

Valdymo skydelis gali automatiškai reguliuoti ekrano ryškumą pagal aplinkos apšvietimą. (Ⓘ pav.).

Rankiniu būdu nustatomas greitis (Ⓙ ir Ⓚ): įjungus rankinį režimą, oro valytuvus veikia 1 arba 2 greičiu (Ⓛ pav.).

„Turbo“ režimas (Ⓛ): įjungus „Turbo“ režimą, oro valytuvus veikia didžiausiu greičiu (Ⓜ pav.).

Naktinio režimo nustatymo keitimas

Paliesdami  mygtuką, galite rinktis įprastą miego režimą arba priešalerginį, miego režimą.

Įprastas miego režimas: įjungus įprastą miego režimą, oro valytuvas veikia tyliau, nedideliu greičiu. Po 3 sek.  mygtukas pritemsta, visos lemputės ir mygtukai išsijungia (12 pav.).

Priešalerginis, miego režimas (): įjungus priešalerginį, miego režimą, oro valytuvas reaguoja į nakties dulkių pokyčius ir perjungia prietaisą į galingesnę režimą, išlaikydamas miegui tinkamą garso lygį. Ekrane rodomas indikatorius   ir  pritemsta, kiti mygtukai išjungiami (13 pav.).

Palieskite bet kurį mygtuką, kad išjungtumėte miego režimą. Tada, jei per 3 sek. neatliksite jokių veiksmų, visos lemputės vėl bus pritemdytos.

Ekranro indikatoriaus perjungimas

Pastaba:

- kietųjų dalelių PM2,5 lygis pagal numatymą rodomas ekrano viduryje.









1 Vieną kartą palieskite  mygtuką, norėdami perjungti ekrano indikatorių (14 pav.).

Apšvietimo įjungimo / išjungimo funkcija

Naudojant šviesos jutiklį, valdymo skydelis automatiškai įsijungia, išsijungia arba patamsėja pagal aplinkos apšvietimą. Jei aplinkos apšvietimas tamsus, valdymo skydelis išsijungs arba bus tamsus. Norėdami įjungti visas lemputes, palieskite bet kurį mygtuką. Tuomet, jei neatliekamas joks veiksmas, visos lemputės išsijungs arba patamsės, kad derėtų prie aplinkos apšvietimo (15 pav.).

Galite paliesti ir 3 sek. palaikyti  mygtuką, norėdami rankiniu būdu išjungti visas lemputes ir valdymo skydelį. Palieskite bet kurį mygtuką, norėdami įjungti visas lemputes (16 pav.).

Užrakto nuo vaikų nustatymas

- 1 Palieskite ir 3 sek. palaikykite  ir  mygtukus, kad įjungtumėte užraktą nuo vaikų (17 pav.).
 - ↳  rodoma ekrane.
 - ↳ Šviečia tik  ir  mygtukai, kiti mygtukai pritemdomi. Po 3 sek. pradės šviesti visi mygtukai.
- 2 Dar kartą palieskite ir 3 sek. palaikykite  ir  mygtukus, kad išjungtumėte užraktą nuo vaikų (18 pav.).
 - ↳  dingsta iš ekrano.
 - ↳ Pradės šviesti visi mygtukai.

Filtro būsenos tikrinimas

- Palieskite filtro būsenos tikrinimo / nustatymo iš naujo  mygtuką, norėdami patikrinti filtro naudojimo trukmės būseną (19 pav.).
 - ↳ Ekrane bus rodoma likusi filtro naudojimo trukmė procentais.

Piktogramos spalva	Filtro naudojimo trukmės indikacija	Rodmuo ekrane (%)
Mėlyna	Optimali naudojimo trukmė	16–100
Mėlynai violetinė	Gera naudojimo trukmė	9–15
Violetiniai raudona	Naudojimo trukmė beveik baigėsi	4–8
Raudona	Naudojimo trukmė baigiasi, pakeiskite filtrą	0–3

Pastaba: prietaiso ekrane rodomi įprasti rodmenys, jei joks veiksmas neatliekamas per 3 sek.

5 Valymas ir priežiūra

Pastaba:

- prieš valydami prietaisą visada jį išjunkite iš elektros tinklo.
- Prietaiso niekada nemerkite į vandenį arba kitą skystį.
- Valydami bet kurias prietaiso dalis niekada nenaudokite abrazyvinių, agresyvių ar degių valymo priemonių, pvz., baliklio ar alkoholio.
- Niekada nenaudokite jokių skysčių (įskaitant vandenį) filtrui valyti.
- Nebandykite valyti dalelių jutiklio ir dujų jutiklio siurbdami.

Valymo planas

Dažnis	Valymo būdas
Kai reikia	Medžiaginę prietaiso dalį nuvalykite drėgna šluoste, o plastikinę prietaiso dalį – minkšta, sausa šluoste
	Nuvalykite oro išleidimo angos dangtelį
Kas du mėnesius	Nuvalykite dalelių jutiklį naudodami sausą vatos tamponą
Kai  rodoma ekrane (20 pav.)	Nuvalykite filtro paviršių

Oro valytuvo korpuso valymas

Reguliariai valykite oro valytuvo vidų ir išorę, kad nesikaupytų dulksės.

- 1 Medžiaginį paviršių švelniai valykite drėgna šluoste (tik AC3858).
- 2 Naudokite minkštą, sausą šluostę oro valytuvo vidui ir išorei bei oro išleidimo angai valyti.

Pastaba:

- Prietaisą dengiančios medžiagos negalima nuimti.
- Nenaudokite karšto vandens, alkoholio, šiurkščių valiklių medžiagai valyti.

Dalelių jutiklio valymas

Valykite dalelių jutiklį kas 2 mėnesius, kad prietaisas veiktų optimaliai.



Pastaba:

- jei oro valytuvą naudojamas dulketoje aplinkoje, jį gali reikėti valyti dažniau.
- Jei drėgmės lygis patalpoje labai aukštas, ant dalelių jutiklio gali atsirasti kondensato ir oro kokybės lemputė gali rodyti prastesnę oro kokybę, net jei iš tikrųjų oro kokybė yra gera. Jei taip nutiktų, nuvalykite dalelių jutiklį.
- Dujų jutiklio valyti nereikia.

- 1 Išjunkite oro valytuvą ir atjunkite jį nuo elektros lizdo.
- 2 Patraukite galinį dangtelį ir nuimkite jį nuo prietaiso (3 pav.).
- 3 Nuvalykite dalelių jutiklį naudodami drėgną vatos tamponą (21 pav.).
- 4 Kruopščiai nusauskite visas dalis sausu vatos tamponu.
- 5 Uždėkite galinį dangtelį (7 pav.).

Filtro paviršiaus valymas

Filtro įspėjamosios lemputės būseną	Veiksmas
Ekrane rodomas filtro valymo įspėjamasis signalas  (22 pav.).	Nuvalykite filtro paviršių siurbdami.

- 1 Išjunkite oro valytuvą ir atjunkite jį nuo elektros lizdo.
- 2 Patraukite galinį dangtelį ir nuimkite jį nuo prietaiso (3 pav.).
- 3 Ištraukite filtrą iš prietaiso (23 pav.).
- 4 Nuvalykite filtro paviršių dulkių siurbliu (24 pav.).
- 5 Įstatykite filtrą atgal į prietaisą (6 pav.).
- 6 Uždėkite galinį dangtelį (7 pav.).
- 7 Įjunkite oro valytuvo kištuką į sieninį elektros lizdą.
- 8 Palieskite  mygtuką, norėdami įjungti prietaisą.
- 9 Palieskite ir 3 sek. palaikykite filtro būsenos tikrinimo / nustatymo iš naujo mygtuką , norėdami iš naujo nustatyti filtro valymo laiką (25 pav.).
↳ Ekrane rodoma žinutė „Filtro valymas baigtas“.
- 10 Išvalę filtrą kruopščiai nusiplaukite rankas.

Filtro keitimas

Sveikatos apsaugos užrakto veikimo supratimas

Oro valytuve yra filtro keitimo indikatorius, skirtas įsitikinti, kad oro valymo filtras yra optimalios būklės, kai veikia oro valytuvai. Kai filtrą reikia pakeisti, filtro keitimo įspėjimo signalas  pradeda šviesti raudonai.

Jei filtro nepakeisite laiku, oro valytuvai nustos veikti ir automatiškai užsirakins, kad apsaugotų patalpos oro kokybę. Pakeiskite filtrą kaip įmanoma greičiau.



Filtro keitimas

Pastaba:

- Filtras neplaunamas ir pakartotinai nenaudojamas.
- Prieš keisdami filtrą visada išjunkite oro valytuvą ir atjunkite jį nuo elektros lizdo.

Filtro įspėjamosios lemputės būseną	Veiksmas
Pradės šviesti filtro keitimo įspėjamasis signalas  (26 pav.).	Pakeiskite 3 serijos „NanoProtect“ filtrą (FY4440/30)



- 1 Išjunkite oro valytuvą ir atjunkite jį nuo elektros lizdo.
- 2 Patraukite galinį dangtelį ir nuimkite jį nuo prietaiso (3 pav.).
- 3 Ištraukite filtrą iš prietaiso (23 pav.).

- 4 Nuimkite visas pakuotes nuo naujo filtro (5 pav.).
- 5 Įdėkite naują filtrą į prietaisą (6 pav.).
- 6 Uždėkite galinį dangtelį (7 pav.).
- 7 Įjunkite oro valytuvo kištuką į sieninį elektros lizdą.
- 8 Palieskite  mygtuką, norėdami įjungti prietaisą.
- 9 Palieskite ir 3 sek. palaikykite filtro būsenos tikrinimo / nustatymo iš naujo mygtuką , norėdami iš naujo nustatyti filtro naudojimo trukmės skaitliuką (27 pav.).
- 10 Pakeitę filtrą kruopščiai nusiplaukite rankas.

Pastaba: neuostykite filtro, nes jame susikaupę oro teršalai.

Filtro nustatymas iš naujo

Filtrą galite pakeisti net anksčiau, nei ekrane parodomas filtro keitimo įspėjamasis signalas (). Pakeitę filtrą turite iš naujo rankiniu būdu nustatyti filtro naudojimo trukmės skaitliuką.

- 1 Palieskite ir 3 sek. palaikykite maitinimo  mygtuką, norėdami išjungti prietaisą, ir atjunkite jį nuo elektros lizdo.
- 2 Įkiškite kištuką į maitinimo lizdą (28 pav.).
- 3 Praėjus 15 sek. po maitinimo įjungimo, palieskite ir 3 sek. palaikykite  ir  mygtukus, norėdami iš naujo nustatyti filtro naudojimo trukmės skaitliuką (29 pav.).

6 Laikymas

- 1 Išjunkite oro valytuvą ir atjunkite jį nuo elektros lizdo.
- 2 Išvalykite oro valytuvą, dalelių jutiklį ir filtro paviršių (žr. skyrių „Valymas ir priežiūra“).
- 3 Prieš padėdami laikyti palikite visas dalis gerai išdžiūti.
- 4 Įvyniokite filtrą į orui nelaidžius plastikinius maišus.
- 5 Laikykite oro valytuvą ir filtrą vėsioje, sausoje vietoje.
- 6 Visada sutvarkę filtrą kruopščiai nusiplaukite rankas.

7 Trikčių šalinimas

Šiame skyriuje trumpai aprašomos dažniausios problemos, kurių kyla naudojantis šiuo prietaisu. Jei negalite išspręsti problemos naudodamiesi toliau pateikta informacija, kreipkitės į savo šalies klientų aptarnavimo centrą.

Problema	Galimas sprendimas
Prietaisas neveikia net tada, kai yra prijungtas prie elektros lizdo.	<ul style="list-style-type: none">Filtro keitimo įspėjimas nuolat švietė, tačiau nepakeitėte atitinkamo filtro. Todėl dabar prietaisas yra užrakintas. Tokiu atveju pakeiskite filtrą ir iš naujo nustatykite filtro naudojimo trukmės skaitliuką ilgai spausdami .
Iš oro išėjimo angos išpučiamas oro srautas gerokai silpnesnis nei anksčiau.	<ul style="list-style-type: none">Nešvarus filtro paviršius. Nuvalykite filtro paviršių (žr. skyrių „Valymas ir priežiūra“).
Oro kokybė negerėja, nors prietaisas veikia jau ilgą laiką.	<ul style="list-style-type: none">Patikrinkite, ar nuo filtro nuimta pakavimo medžiaga.Filtru nebuvo įdėtas į prietaisą. Įsitikinkite, kad filtras (FY4440/30) tinkamai įdėtas.Dalelių jutiklis drėgnas. Patalpos drėgmės lygis aukštas ir dėl to susidaro kondensatas. Įsitikinkite, kad dalelių jutiklis švarus ir sausas (žr. skyrių „Valymas ir priežiūra“).Didelis kambario plotas arba prasta lauko oro kokybė. Kad valytų optimaliai, oro valytuvui veikiant uždarykite duris ir langus.Yra patalpos oro taršos šaltinių. Pvz., rūkymas, valgio gaminimas, smilkalai, kvepalai ar alkoholis.Filtro naudojimo laikas beveik baigėsi. Pakeiskite filtrą nauju.
Oro kokybės lemputės spalva išlieka tokia pati.	<ul style="list-style-type: none">Dalelių jutiklis nešvarus. Nuvalykite dalelių jutiklį (žr. skyrių „Valymas ir priežiūra“).
Iš prietaiso sklinda keistas kvapas.	<ul style="list-style-type: none">Prietaisą naudojant pirmus kelis kartus gali skliti plastiko kvapas. Tai normalu. Tačiau, jei iš prietaiso sklinda degėsių kvapas, net išimant filtrą, kreipkitės į savo „Philips“ pardavėją arba „Philips“ įgaliotąjį techninės priežiūros centrą. Iš filtro gali skliti kvapas, jei jis buvo kurį laiką naudojamas, dėl absorbuotų patalpoje esančių dujų. Rekomenduojama iš naujo aktyvuoti filtrą padedant jį tiesioginėje saulės šviesoje, kad galėtumėte naudoti pakartotinai. Jei kvapas išlieka, pakeiskite filtrą.
Prietaisas ypač garsiai veikia.	<ul style="list-style-type: none">Tai normalu, jei prietaisas veikia „Turbo“ režimu.Jei prietaisas per garsiai veikia automatinio režimu, galbūt, jis veikia dideliu greičiu, nes suprastėjo oro kokybė arba jūsų asmeninis nustatymas programoje paleidžia ventiliatorių didesniu greičiu. Galite pasirinkti laukimo režimą arba pakeisti nustatymą programoje.Jei girdite neįprastą garsą, kreipkitės į savo šalies klientų aptarnavimo centrą.Kam nors įkritis į oro išleidimo angą garsas taip pat gali tapti neįprastai didelis. Nedelsdami išjunkite prietaisą, apverskite jį, kad iškristų nepageidaujami daiktai.
Ekrane rodoma, kad atidarytas galinis dangtelis.	<ul style="list-style-type: none">Pirmiausia išjunkite maitinimą, tuomet tinkamai uždėkite galinį dangtelį. Įjunkite prietaiso maitinimą ir bandykite iš naujo.
Ekrane rodomas klaidos kodas „E1“.	<ul style="list-style-type: none">Variklio darbas sutrikęs. Kreipkitės į savo šalies „Philips“ klientų aptarnavimo centrą.

Problema	Galimas sprendimas
Nesėkmingas „Wi-Fi“ nustatymas.	<ul style="list-style-type: none"> • Jei maršruto parinktuvas, prie kurio prijungtas valytuvas, yra dvigubos juostos ir šiuo metu neprisijungia prie 2,4 GHz tinklo, perjunkite į kitą to paties maršruto parinktuvo juostą (2,4 GHz) ir bandykite dar kartą susieti valytuvą. 5 GHz tinklai nepalaikomi. • Žiniatinklio autentifikavimo tinklai nepalaikomi. • Patikrinkite, ar valytuvas veikia „Wi-Fi“ maršruto parinktuvo diapazono ribose. Galite bandyti pastatyti oro valytuvą arčiau „Wi-Fi“ maršruto parinktuvo. • Patikrinkite, ar teisingas tinklo pavadinimas. Tinklo pavadinime svarbios didžiosios ir mažosios raidės. • Patikrinkite, ar „Wi-Fi“ ryšio slaptažodis teisingas. Slaptažodyje svarbios didžiosios ir mažosios raidės. • Bandykite dar kartą nustatyti laikydami „Wi-Fi“ ryšio nustatymas iš naujo“ skyriuje pateiktą instrukcijų. • „Wi-Fi“ ryšį gali sutrikdyti elektromagnetiniai ar kitokie trikdžiai. Laikykite prietaisą atokiai nuo kitų elektroninių prietaisų, kurie gali sukelti trikdžius. • Patikrinkite, ar mobilusis prietaisas veikia skrydžio režimu. Įsitinkite, kad skrydžio režimas išjungtas, kai jungiate prie „Wi-Fi“ tinklo. • Norėdami sužinoti išsamesnių ir naujausių trikčių šalinimo patarimų, skaitykite pagalbos skyrių programoje.

8 Garantija ir techninė priežiūra

Jei norite sužinoti informacijos arba kilo problemų, apsilankykite „Philips“ svetainėje www.philips.com arba kreipkitės į „Philips“ klientų aptarnavimo centrą savo šalyje (jo telefono numerį rasite visame pasaulyje galiojančios garantijos lankstinuke). Jei jūsų šalyje nėra klientų aptarnavimo centro, kreipkitės į vietinį „Philips“ pardavėją.

Dalių ir priedų užsakymas

Jeigu reikia pakeisti detalę arba norite įsigyti papildomą detalę, kreipkitės į savo „Philips“ pardavėją arba apsilankykite www.philips.com/support.

Jei kyla sunkumų įsigyjant dalis, kreipkitės į jūsų šalyje esantį „Philips“ klientų aptarnavimo centrą (telefono numerį rasite visame pasaulyje galiojančiame garantijos lankstinuke).

Saturs

1	Svarīga informācija	121
	Drošība	121
	Elektromagnētiskie lauki (EMF)	122
	Otrreizējā pārstrāde	122
	Vienkāršota ES atbilstības deklarācija	122
2	Jūsu gaisa attīrītājs	123
	Produkta pārskats (① att.)	123
	Vadības elementu pārskats (② att.)	123
3	Lietošanas sākšana	124
	Filtra uzstādīšana	124
	Wi-Fi indikatora rādījuma nozīme	124
	Wi-Fi savienojums	124
4	Gaisa attīrītāja lietošana	125
	Izpratne par gaisa kvalitātes indikatora rādījumu	125
	Ieslēgšana un izslēgšana	126
	Dienas režīma iestatījuma maiņa	126
	Nakts režīma iestatījuma maiņa	127
	Displeja rādījuma pārslēgšana	127
	Gaismas ieslēgšanas/izslēgšanas funkcijas lietošana	127
	Bērna slēdzenes iestatīšana	127
	Filtra statusa pārbaude	127
5	Tīrīšana un apkope	128
	Tīrīšanas grafiks	128
	Gaisa attīrītāja korpusa tīrīšana	128
	Daļiņu sensora tīrīšana	128
	Filtra virsmas notīrīšana	129
	Filtra nomaiņa	129
	Filtra atiestatīšana	130
6	Glabāšana	130
7	Problēmu novēršana	131
8	Garantija un serviss	132
	Daļu vai piederumu pasūtīšana	132

1 Svarīga informācija

Drošība

Pirms ierīces lietošanas uzmanīgi izlasiet šo lietotāja rokasgrāmatu un saglabājiet to, lai vajadzības gadījumā varētu ieskatīties tajā arī turpmāk.

Lai nodrošinātu vislabāko sniegumu, lūdzu, atjauniniet attīrītāju uz jaunāko versiju. Šo jauninājumu var veikt, izmantojot lietotni Clean Home+.

Bīstami!

- Lai novērstu elektrošoka un/vai ugunsgrēka risku, netīriet ierīci ar ūdeni vai kādu citu šķidrumu vai (ugunsnedrošu) tīrīšanas līdzekli un nepieļaujiet, ka tie iekļūst ierīcē.
- Nesmidziniet ierīces tuvumā ugunsnedrošas vielas, piemēram, insekticīdus vai smaržas.

Brīdinājums!

- Pirms ierīces pievienošanas elektrotīklam pārbaudiet, vai uz tās norādītais spriegums atbilst vietējā elektrotīkla spriegumam.
- Nenovietojiet strāvas vadu vietā, kur notiek pārvietošanās; novietojiet to tur, kur nav iespējams pakļaut.
- Ja elektrības vads ir bojāts, tas jānomaina uzņēmumā Philips, Philips pilnvarota servisa centra darbiniekiem vai līdzīgi kvalificētām personām, lai izvairītos no apdraudējuma.
- Neizmantojiet ierīci, ja ir bojāta tās kontaktdakša, elektrības vads vai pati ierīce.
- Šo ierīci var izmantot bērni vecumā no 8 gadiem un personas ar ierobežotām fiziskajām, sensorajām vai garīgajām spējām vai bez pieredzes un zināšanām, ja tiek nodrošināta uzraudzība vai norādījumi par drošu ierīces lietošanu un panākta izpratne par iespējamo bīstamību. Bērni, kas jaunāki par 8 gadiem, nedrīkst tuvoties ierīcei bez pieaugušo uzraudzības.
- Bērni nedrīkst rotaļāties ar ierīci.
- Ierīces tīrīšanu un apkopi nedrīkst veikt bērni bez pieaugušo uzraudzības.
- Nenospriestojiet gaisa ieplūdi un izplūdi, piem., novietojot priekšmetus uz gaisa izplūdes vai gaisa ieplūdes atveru priekšā.
- Nodrošiniet, lai pa gaisa izplūdes atverēm ierīcē neiekristu svešķermeņi.
- Nekarsējiet filtru vai ierīci, lai izvairītos no ierīces bojājumiem vai aizdegšanās riska.
- Nesmidziniet šķidrumu uz filtra tīrīšanas nolūkos, jo tas var sabojāt filtra iekšējo struktūru.
- Standarta Wi-Fi interfeiss ar 802.11b/g/n pie 2,4 GHz un maksimālo izejas jaudu 31,62 mW EIRP.

Ievērošanai

- Šī ierīce neaizstāj nepieciešamo ventilāciju, regulāru tīrīšanu ar putekļusūcēju vai tvaiku nosūcēja vai ventilatora lietošanu ēdiena gatavošanas laikā.
- Vienmēr novietojiet un lietojiet ierīci tikai uz sausas, stabilas un horizontālas virsmas.
- Atstājiet vismaz 20 cm brīvas vietas ap ierīci un vismaz 30 cm brīvas vietas virs ierīces.
- Nestāviet un nesēdīet uz ierīces. Novietojiet nekādus priekšmetus uz ierīces.
- Novietojiet ierīci tieši zem gaisa kondicioniera, lai nepieļautu kondensāta pilēšanu uz ierīces.
- Tīrot filtra virsmu un/vai mainot filtru, valkājiet masku un cimdus.
- Izmetot filtru, ievietojiet filtru vienreizējās lietošanas maisiņā un ievērojiet vietējo veselības iestāžu ieteikumus par to, kā rīkoties ar potenciāli inficētām virsmām.
- Lietojiet tikai šai ierīcei paredzētus oriģinālus Philips filtrus. Nelietojiet nekādus citus filtrus.
- Filtra aizdegšanās var radīt neatgriezenisku kaitējumu cilvēkiem un/vai citām dzīvām būtnēm. Neizmantojiet filtru kā degvielu vai līdzīgiem mērķiem.
- Nesīti pret ierīci (it īpaši gaisa ieplūdes un izplūdes atverēm) cietus priekšmetus.
- Nelieciet gaisa ieplūdes vai izplūdes atverēs pirkstus vai priekšmetus, lai nepieļautu fiziskus savainojumus vai ierīces darbības traucējumus.
- Neizmantojiet ierīci telpās, kur lietojat dūmvēda vielas kukaiņu atbaidīšanai, vai vietās ar eļļainiem nosēdumiem, vietās, kur dedzina vīraku vai kur ir ķīmiski izgarojumi.
- Neizmantojiet ierīci blakus gāzes ierīcēm, apkures iekārtām vai kamīniem.

- Vienmēr atvienojiet ierīci no elektrotīkla, ja vēlaties to pārvietot, tīrīt, nomainīt filtru vai veikt cita veida apkopi.
- Ierīce ir paredzēta lietošanai gan mājāsaimniecības, gan tirdzniecības telpās. Tā ir paredzēta lietošanai iekštelpās normālos darbības apstākļos.
- Ierīce ir paredzēta tikai izmantošanai mājāsaimniecībā normālos darbības apstākļos.
- Neizmantojiet ierīci slapjā vidē vai vidē ar augstu apkārtējo mitrumu vai augstu apkārtējo temperatūru, piemēram, vannas istabā, tualetē vai virtuvē, vai telpā ar ievērojamām temperatūras svārstībām.
- Ierīce nelikvidē oglekļa monoksīdu (CO) vai radonu (Rn). To nevar izmantot kā drošības ierīci negadījumos, kas saistīti ar degšanas procesiem un bīstamām ķīmikālijām.
- Ierīces lietošanas ieteicamā temperatūra ir no 5 °C līdz 45° C, relatīvā mitruma līmenis ≤ 85 %. Ierīce var pārstāt darboties vai tikt bojāta, ja netiek ievērota ieteicamā temperatūra un mitruma līmenis.
- Ieteicamais ierīces uzglabāšanas temperatūras diapazons ir no -20 °C līdz 55 °C. Ierīce tiks bojāta, ja tā tiks uzglabāta ekstremālā klimatā ārpus noteiktā diapazona.
- Gaisa attīrītāji kalpo tikai kā daļa no vīrusu profilakses plāna, tie nav vienīgais risinājums pret iespējamu vīrusu pārvešanu.
- Trokšņa emisijas skaņas spiediena līmenis ir zem 70 dB(A).

Elektromagnētiskie lauki (EMF)

Šī Philips ierīce atbilst visiem piemērojamiem standartiem un noteikumiem, kas attiecas uz elektromagnētisko lauku iedarbību.

Otrreizējā pārstrāde

Šis simbols nozīmē, ka produktu nedrīkst izmest kopā ar parastiem sadzīves atkritumiem (2012/19/ES).

Ievērojiet savā valstī spēkā esošos likumus par atsevišķu elektrisko un elektronisko produktu utilizāciju. Pareiza likvidēšana palīdz novērst negatīvu ietekmi uz vidi un cilvēku veselību.



Vienkāršota ES atbilstības deklarācija

Ar šo DAP B.V. apliecinā, ka tipa AC3854/AC3858 radio iekārtas atbilst Direktīvas 2014/53/ES prasībām. Pilns ES atbilstības deklarācijas teksts ir pieejams šajā interneta adresē: www.philips.com.

2 Jūsu gaisa attīrītājs

Apsveicam ar gaisa attīrītāja AC3854/AC3858 iegādi!

Lai pilnvērtīgi izmantotu Philips nodrošināto atbalstu, reģistrējiet savu produktu vietnē www.philips.com/welcome.





Produkta pārskats (1 att.)

- A Vadības panelis
- B Gāzes sensors
- C Gaisa izplūde
- D Daļiņu sensors
- E Filtrs NanoProtect Series 3 (FY4440/30)
- F Aizmugures pārsegs









Latviešu

Vadības elementu pārskats (2 att.)

Vadības pogas

	Filtra statuss/atiestatīšanas poga		Displeja slēdzis / gaismas ieslēgšanas/izslēgšanas poga
	Ieslēgšanas/izslēgšanas poga		Dienas režīma poga
	Nakts režīma poga		

Displeja panelis

	Wi-Fi indikators		Automātiskais režīms (diena)/alerģijas snaudas režīms (nakts)
	1. manuālais ātrums		2. manuālais ātrums
	Paātrināšanas režīms	IAI	Iekštelpu alergēnu indeksa rādījums
PM2.5	PM2.5 displejs	Gas	Gāzu piesārņojuma rādījums
	Filtra tīrīšanas brīdinājums		Filtra maiņas brīdinājums
	Bērnu slēdzenes indikators		

3 Lietošanas sākšana

Filtra uzstādīšana

Pirms pirmās lietošanas noņemiet visus filtra iepakojuma materiālus.

Piezīme Pirms filtra uzstādīšanas pārlicinieties, ka gaisa attīrītājs ir atvienots no elektrotīkla kontaktligzdas.

- 1 Pavelciet aizmugures pārsegu un noņemiet to no ierīces (③ att.).
- 2 Izvelciet filtru no ierīces (④ att.).
- 3 Noņemiet visus iepakojuma materiālus no gaisa attīrīšanas filtra (⑥ att.).
- 4 Ievietojiet filtru atpakaļ ierīcē (⑧ att.).
- 5 Uzlieciet atpakaļ aizmugures pārsegu (⑦ att.).

Wi-Fi indikatora rādījuma nozīme



Wi-Fi ikonas statuss	Wi-Fi savienojuma statuss
Mirgo oranžā krāsā	Veido savienojumu ar viedtālruni
Vienmērīgi deg oranžā krāsā	Savienots ar viedtālruni
Mirgo baltā krāsā	Veido savienojumu ar serveri
Vienmērīgi deg baltā krāsā	Savienots ar serveri
	Wi-Fi funkcija atspējota

Wi-Fi savienojums

Piezīme.

- Korporatīvie/uzņēmuma tīkli (piem., sertifikāti, tīkla profili) netiek atbalstīti. Mēs iesakām iestatīt Philips gaisa attīrītājus īpašā tīklā, kas izveidots IoT ierīcēm vai WPA2-Personal tīkliem.
- Konfigurācijas informācija ir sniegta lietotnē Clean Home+ (piemēram, Mac adrese), lai palīdzētu veikt iestatīšanu pārvaldītajos tīklos.

Wi-Fi savienojuma iestatīšana pirmo reizi





- 1 Lejupielādējiet un instalējiet lietotni Philips "Clean Home+" no **App Store** vai **Google Play**.
- 2 Iespraudiet gaisa attīrītāja kontaktdakšu kontaktligzdā un pieskarieties pie , lai ieslēgtu gaisa attīrītāju.
↳ Pirmajā reizē Wi-Fi indikators  mirgo oranžā krāsā.
- 3 Pārlicinieties, ka jūsu viedtālrunim vai planšētdatoram ir sekmīgi izveidots savienojums ar Wi-Fi tīklu.
- 4 Palaidiet lietotni "Clean Home+" un noklikšķiniet uz "**Connect a New Device**" (Izveidot savienojumu ar jaunu ierīci) vai piespiediet pogu "+" ekrāna augšdaļā. Izpildiet ekrānā redzamos norādījumus, lai izveidotu gaisa attīrītāja savienojumu ar tīklu.



Piezīme.

- Uzņēmuma/papildu tīmekļa lapu autentifikācijas tīkli netiek atbalstīti.
- Šis norādījums ir spēkā tikai, ja gaisa attīrītājs tiek iestatīts pirmo reizi. Ja ir mainījis tīkls vai iestatīšana jāveic atkārtoti, skatiet sadaļu "Wi-Fi savienojuma atiestatīšana" 125. lpp..
- Ja vēlaties viedtālrunim vai planšetdatoram izveidot savienojumu ar vairāk nekā vienu gaisa attīrītāju, šie savienojumi jāveido atsevišķi pa vienam.
- Pārļiecinieties, ka attālums starp jūsu viedtālruni vai planšetdatoru un gaisa attīrītāju ir bez šķēršļiem un mazāks par 10 m.
- Šī lietotne atbalsta jaunākās Android un iOS versijas. Lūdzu, skatiet jaunāko informāciju par atbalstītajām operētājsistēmām un ierīcēm vietnē www.philips.com/cleanhome.

Wi-Fi savienojuma atiestatīšana**Piezīme.**

- Ja noklusējuma tīkls ir mainījies, atiestatiet Wi-Fi savienojumu.
- 1 Iespraudiet gaisa attīrītāja kontaktdakšu kontaktligzdā un pieskarities pie , lai ieslēgtu gaisa attīrītāju.
 - 2 Vienlaikus uz 3 sekundēm pieskarities pie  un , līdz atskan pikstiens.
 - ↳ Gaisa attīrītājs pārslēdzas pāra savienojuma izveides režīmā.
 - ↳ Wi-Fi indikators  mirgo oranžā krāsā.
 - 3 Izpildiet 3.–4. darbību sadaļā "Wi-Fi savienojuma iestatīšana pirmo reizi".

4 Gaisa attīrītāja lietošana**Izpratne par gaisa kvalitātes indikatora rādījumu**

Gaisa kvalitātes indikators ieslēdzas automātiski, kad tiek ieslēgts gaisa attīrītājs, un secīgi iedegas visās krāsās. Aptuveni pēc 30 sekundēm daļiņu sensors izvēlas krāsu, kas atbilst gaisā esošo daļiņu apkārtējā gaisa kvalitātei.

Gaisa kvalitātes indikatora krāsu nosaka augstākais riska indekss no PM2.5, IA1 un gāzu rādījumiem.

Gaisa kvalitātes indikatora krāsa	Gaisa kvalitātes līmenis
Zila	Labs
Zila-violeta	Normāls
Violeta-sarkana	Slikts
Sarkana	Ļoti slikts

PM2.5

AeraSense noteikšanas tehnoloģija precīzi nosaka un ātri reaģē pat uz niecīgākajām daļiņu izmaiņām gaisā. Tā nodrošina apstiprinājumu ar reāllaika PM2.5 atsauksmi.

Vairums iekštelpu piesārņotāju ir mazāki par PM2.5 – tas nozīmē, ka gaisā esošās piesārņotāju daļiņas ir mazākas par 2,5 mikrometriem. Biežāk sastopamie smalko daļiņu avoti iekštelpās ir tabakas dūmi, ēdienu gatavošana, degošas sveces. Dažas gaisā esošās baktērijas un sīkākās pelējuma sporas, mājdzīvnieku alergēnu un putekļu ērcīšu alergēnu daļiņas arī ir mazākas par PM2.5.

PM2.5 līmenis	Gaisa kvalitātes indikatora krāsa
≤12	Zila
13-35	Zila-violeta
36-55	Violeta-sarkana
>55	Sarkana

IAI

Profesionāla līmeņa **AeraSense** sensors nosaka iekštelpu gaisa alergēnu līmeni un spēj parādīt iespējamo iekštelpu gaisa alergēnu riska līmeni ar skaitlisku rādījumu no 1 līdz 12. 1 norāda labāko gaisa kvalitāti.

IAI līmenis	Gaisa kvalitātes indikatora krāsa
1-3	Zila
4-6	Zila-violeta
7-9	Violeta-sarkana
10-12	Sarkana



GĀZE

Ar uzlaboto gāzes sensoru rādījums no L1 līdz L4 uzrāda noteikto iespējami kaitīgo gāzu (ieskaitot VOC, aromātu utt.) līmeņa izmaiņas. L1 norāda labāko gaisa kvalitāti.

Gāzes līmenis	Gaisa kvalitātes indikatora krāsa
L1	Zila
L2	Zila-violeta
L3	Violeta-sarkana
L4	Sarkana

Ieslēgšana un izslēgšana

Piezīme.

- Lai nodrošinātu optimālu attīrīšanas veiktspēju, aizveriet durvis un logus.
 - Gaisa ieplūdes vai gaisa izplūdes atveru tuvumā nedrīkst atrasties aizkari.
- 1 Iespraudiet gaisa attīrītāja kontaktdakšu kontaktligzdā.
 - 2 Pieskarieties pie , lai ieslēgtu gaisa attīrītāju.
 - ↳ Pirmajā lietošanas reizē ekrānā tiek parādīts lietotnes QR kods; jūs varat to noskenēt un lejupielādēt lietotni.
 - ↳ Gaisa attīrītājs darbojas automātiskā režīmā, un ekrāna centrā ir redzams PM2.5.
 - ↳ Kad gaisa kvalitāte ir izmērīta, gaisa attīrītājs automātiski pārslēdzas uz rādījumu PM2.5, IAI vai gāze, atkarībā no tā, kurš rādījums ir lielākais ( att.).
 - 3 Lai izslēgtu gaisa attīrītāju, pieskarieties un 3 sekundes turiet nospiestu pogu .



Piezīme. Ja gaisa attīrītājs pēc izslēgšanas paliek pievienots elektrotīkla kontaktligzdai, ieslēdzot gaisa attīrītājs darbosies ar iepriekšējiem iestatījumiem.



Dienas režīma iestatījuma maiņa

Jūs varat atlasīt automātisko režīmu, 1. ātrumu, 2. ātrumu vai paātrināšanas režīmu, pieskaroties pogai .

Automātiskais režīms (): automātiskajā režīmā dubultais sensors uztver gaisa kvalitāti reāllaikā, un ierīce automātiski pielāgo ventilatora ātrumu apkārtējā gaisa kvalitātei.

Vadības panelis var automātiski pielāgot displeja ekrāna spilgtumu apkārtējam apgaismojumam. ( att.).



Manuālais ātrums ( un ): manuālajā režīmā gaisa attīrītājs darbojas ar 1. ātrumu vai 2. ātrumu ( att.).

Paātrināšanas režīms (): paātrināšanas režīmā gaisa attīrītājs darbojas maksimālajā ātrumā ( att.).

Nakts režīma iestatījuma maiņa

Pieskaroties pogai , var izvēlēties snaudas režīmu vai alergijas snaudas režīmu.

Normālais snaudas režīms: normālajā snaudas režīmā gaisa attīrītājs darbojas klusi nelielā ātrumā. Pēc 3 sekundēm poga  aptumšojas, visas gaismas un pogas ir izslēgtas (12 att.).

Alerģijas snaudas režīms (A): alergijas snaudas režīmā gaisa attīrītāji reaģē uz nakts putekļiem un pārslēdz ierīci uz jaudīgāku režīmu, vienlaikus saglabājot miegam piemērotu skaņas līmeni. Ekrānā iedegas spiediena indikators   un  aptumšojas, citas pogas ir izslēgtas (13 att.).

Pieskarieties jebkurai pogai, lai izietu no snaudas režīma. Ja 3 sekunžu laikā netiks veiktas nekādas darbības, visas gaismas atkal būs aptumšotas.

Displeja rādījuma pārslēgšana

Piezīme.

- PM2.5 līmenis ekrāna centrā tiek rādīts pēc noklusējuma.









1 Vienreiz pieskarieties pogai , lai pārslēgtu displeja rādījumu (14 att.).

Gaismas ieslēgšanas/izslēgšanas funkcijas lietošana

Izmantojot gaismas sensoru, vadības panelis var automātiski ieslēgties, izslēgties vai aptumšoties atbilstoši apkārtējam apgaismojumam. Ja apkārtējais apgaismojums ir tumšs, vadības panelis būs izslēdzies vai aptumšots. Lai aktivizētu visas gaismas, jūs varat pieskarties jebkurai pogai. Ja pēc tam netiks veikta neviena turpmāka darbība, visas gaismas atkal izslēgsies vai aptumšosies, lai atbilstu apkārtējam apgaismojumam (15 att.).

Lai izslēgtu visus indikatorus un vadības paneli, jūs varat manuāli piespiest un 3 sekundes turēt nospiestu pogu . Pieskarieties jebkurai pogai, lai aktivizētu visas gaismas (16 att.).

Bērnu slēdzenes iestatīšana

- 1 Piespiediet un 3 sekundes turiet nospiešanas pogas  un , lai aktivizētu bērnu slēdzeni (17 att.).
 - ↳ Ekrānā parādās .
 - ↳ Iedegas tikai pogas  un , citas pogas tiek aptumšotas. Pēc 3 sekundēm iedegsies visas pogas.
- 2 Vēlreiz piespiediet un 3 sekundes turiet nospiešanas pogas  un , lai deaktivizētu bērnu slēdzeni (20 att.).
 - ↳  nozūd no ekrāna.
 - ↳ Iedegsies visas pogas.

Filtra statusa pārbaude

- Pieskarieties filtra statusa pārbaudes/atiestatīšanas pogai , lai pārbaudītu filtra kalpošanas laika statusu (19 att.).
 - ↳ Ekrānā tiek parādīts atlikušais filtra kalpošanas laiks procentos.

Ikonas krāsa	Filtra darbmuža rādījums	Rādījums (%)
Zila	Optimāls kalpošanas laiks	16-100
Zila-violeļa	Labs kalpošanas laiks	9-15
Violeļa-sarkana	Kalpošanas laiks gandrīz beidzies	4-8
Sarkana	Kalpošanas laiks beidzas, nomainiet filtru	0-3

Piezīme. Ierīces displejs atgriežas parastajā rādījumā pēc 3 sekundēm, ja netiek veikta neviena darbība.

5 Tīrīšana un apkope

Piezīme.

- Pirms ierīces tīrīšanas vienmēr atvienojiet to no elektrotīkla.
- Nekad neiemērciet ierīci ūdenī vai kādā citā šķidrumā.
- Nevienas ierīces daļas tīrīšanai nekad neizmantojiet abrazīvus, agresīvus vai uzliesmojošus tīrīšanas līdzekļus, piemēram, balinātāju vai spirtu.
- Nekad neizmantojiet filtra tīrīšanai nekādus šķidrumus (ieskaitot ūdeni).
- Nemēģiniet tīrīt daļiņu sensoru un gāzes sensoru ar putekļu sūcēju.

Tīrīšanas grafiks

Frekvence	Tīrīšanas metode
Kad nepieciešams	Noslaukiet ierīces auduma daļu ar mitru drānu, noslaukiet plastmasas daļas ar mīkstu, sausu drānu
	Notīriet gaisa izplūdes pārsegu
Ik pēc diviem mēnešiem	Notīriet daļiņu sensoru ar sausu kokvilnas tamponu
Ja ekrānā ir redzams rādījums  (20 att.)	Notīriet filtra virsmu

Gaisa attīrītāja korpusa tīrīšana

Regulāri tīriet gaisa attīrītāja iekšpusi un ārpusi, lai neļautu uzkrāties putekļiem.

- 1 Saudzīgi noslaukiet auduma virsmu ar mitru drānu (tikai AC3858).
- 2 Gan gaisa attīrītāja iekšpusē, gan ārpusē un gaisa izplūdes tīrīšanai izmantojiet mīkstu, sausu drānu.

Piezīme.

- Audumu, kas nosedz ierīci, nevar noņemt.
- Neizmantojiet auduma tīrīšanai karstu ūdeni, spirtu, asus tīrīšanas līdzekļus.

Daļiņu sensora tīrīšana



Lai nodrošinātu optimālu ierīces darbību, tīriet daļiņu sensoru ik pēc 2 mēnešiem.

Piezīme.

- Ja gaisa attīrītāju izmanto putekļainā vidē, to var būt nepieciešams tīrīt biežāk.
 - Ja telpā ir ļoti augsts mitruma līmenis, uz daļiņu sensora var veidoties kondensāts un gaisa kvalitātes indikators var rādīt sliktāku gaisa kvalitāti, pat ja gaisa kvalitāte faktiski ir laba. Ja tā notiek, notīriet daļiņu sensoru.
 - Gāzes sensors nav jātīra.
- 1 Izslēdziet gaisa attīrītāju un atvienojiet no kontaktligzdas.
 - 2 Pavelciet aizmugures pārsegu un noņemiet to no ierīces (3 att.).
 - 3 Notīriet daļiņu sensoru ar mitru kokvilnas tamponu (21 att.).
 - 4 Visas daļas rūpīgi nosusiniet ar sausu kokvilnas tamponu.
 - 5 Uzlieciet atpakaļ aizmugures pārsegu (7 att.).

Filtra virsmas notīrīšana

Filtra brīdinājuma indikatora statuss	Darbība
Ekrānā tiek parādīts filtra tīrīšanas brīdinājums  (22 att.).	Notīriet filtra virsmu ar putekļsūcēju.

- 1 Izslēdziet gaisa attīrītāju un atvienojiet no kontaktligzdas.
- 2 Pavelciet aizmugures pārsegu un noņemiet to no ierīces (3 att.).
- 3 Izvelciet filtru no ierīces (23 att.).
- 4 Notīriet filtra virsmu ar putekļsūcēju (24 att.).
- 5 Ievietojiet filtru atpakaļ ierīcē (8 att.).
- 6 Uzlieciet atpakaļ aizmugures pārsegu (7 att.).
- 7 Iespraudiet gaisa attīrītāja kontaktdakšu kontaktligzdā.
- 8 Piespiediet pogu , lai ieslēgtu ierīci.
- 9 Piespiediet un 3 sekundes turiet nospiestu filtra statusa pārbaudes/atiestatīšanas pogu , lai atiestatītu filtra tīrīšanas laiku (25 att.).
↳ Ekrānā ir redzams ziņojums "Filter cleaning completed" (Filtra tīrīšana pabeigta).
- 10 Pēc filtra tīrīšanas rūpīgi nomazgājiet rokas.

Filtra nomaiņa

Izpratne par veselīga gaisa aizsardzības bloķētāju

Gaisa attīrītājs ir aprīkots ar filtru nomaiņas indikatoru, lai nodrošinātu optimālu gaisa attīrīšanas filtra stāvokli gaisa attīrītāja darbības laikā. Kad nepieciešams nomainīt filtru, filtra maiņas brīdinājums  iedegas sarkanā krāsā.



Ja filtrs netiek laikus nomainīts, gaisa attīrītājs pārstāj darboties un automātiski bloķējas, lai aizsargātu telpas gaisa kvalitāti. Nomainiet filtru, cik drīz iespējams.

Filtra nomaiņa

Piezīme.

- Filtru nevar mazgāt vai izmantot atkārtoti.
- Pirms filtra nomaiņas vienmēr izslēdziet gaisa attīrītāju un atvienojiet no elektrotīkla kontaktligzdas.



Filtra brīdinājuma indikatora statuss	Darbība
Iedegas filtra maiņas brīdinājums  (26 att.)	Filtra NanoProtect Series 3 (FY4440/30) nomaiņa

- 1 Izslēdziet gaisa attīrītāju un atvienojiet no kontaktligzdas.
- 2 Pavelciet aizmugures pārsegu un noņemiet to no ierīces (3 att.).
- 3 Izvelciet filtru no ierīces (23 att.).
- 4 Noņemiet visus iepakojuma materiālus no jaunā filtra (5 att.).
- 5 Ievietojiet jauno filtru ierīcē (6 att.).
- 6 Uzlieciet atpakaļ aizmugures pārsegu (7 att.).
- 7 Iespraudiet gaisa attīrītāja kontaktdakšu kontaktligzdā.
- 8 Piespiediet pogu , lai ieslēgtu ierīci.
- 9 Piespiediet un 3 sekundes turiet nospiestu filtra statusa pārbaudes/atiestatīšanas pogu , lai atiestatītu kalpošanas laika skaitītāju (27 att.).
- 10 Pēc filtra nomaiņas rūpīgi nomazgājiet rokas.

Piezīme. Neostiet filtru, jo tajā ir uzkrājušies gaisa piesārņotāji.

Filtra atiestatīšana

Filtru var nomainīt arī, pirms ekrānā tiek parādīts filtra maiņas brīdinājums (). Pēc filtra nomaiņas filtra kalpošanas laika skaitītāju nepieciešams atiestatīt manuāli.

- 1 3. sekundes turiet nospiestu barošanas pogu , lai izslēgtu ierīci, un atvienojiet to no elektrotīkla.
- 2 Iespraudiet strāvas spraudkontakta kontaktligzdā (28 att.).
- 3 Pēc ieslēgšanas 15 sekunžu laikā piespiediet un 3 sekundes turiet nospiešanas pogas  un , lai atiestatītu filtra kalpošanas laika skaitītāju (29 att.).

6 Glabāšana

- 1 Izslēdziet gaisa attīrītāju un atvienojiet to no kontaktligzdas.
- 2 Notīriet gaisa attīrītāju, daļiņu sensoru un filtra virsmu (skatiet nodaļu "Tīrīšana un apkope").
- 3 Pirms novietošanas glabāšanai Iaujiet visām daļām gaisā nožūt.
- 4 Ietiniet filtru gaisu necaurlaidīgos plastmasas maisiņos.
- 5 Glabājiet gaisa attīrītāju un filtru vēsā, sausā vietā.
- 6 Pēc rīkošanās ar filtru vienmēr rūpīgi nomazgājiet rokas.

7 Problēmu novēršana

Šajā nodaļā apkopota informācija par izplatītām problēmām, kas var rasties ierīcē. Ja nevarat novērst problēmu, izmantojot tālāk sniegto informāciju, sazinieties ar savas valsts klientu apkalpošanas centru.

Problēma	Iespējamais risinājums
Ierīce nedarbojas, lai gan tā ir pievienota elektrotīklam.	<ul style="list-style-type: none">• Ir nepārtraukti dedzis filtru nomaiņas brīdinājums, bet jūs neesat nomainījis atbilstošo filtru. Tāpēc ierīce tagad ir bloķēta. Šādā gadījumā nomainiet filtru un ilgstoši spiediet pogu , lai atiestatītu filtra kalpošanas laika skaitītāju.
Gaisa plūsma no gaisa izplūdes ir ievērojami vājāka nekā agrāk.	<ul style="list-style-type: none">• Filtra virsma ir netīra. Notīriet filtra virsmu (skatiet nodaļu "Tīrīšana un apkope").• Pārbaudiet, vai no filtra ir noņemti iepakojuma materiāli.• Filtrs nav ievietots ierīcē. Pārlicinieties, vai filtrs (FY4440/30) ir pareizi uzstādīts.• Daļiņu sensors ir slapjš. Mitruma līmenis telpā ir augsts un izraisa kondensāta veidošanos. Pārlicinieties, vai daļiņu sensors ir tīrs un sauss (skatiet nodaļu "Tīrīšana un apkope").• Telpai ir liela platība, vai āra gaisa kvalitāte ir zema. Lai attīrīšanas veiktspēja būtu optimāla, lūdzu, aizveriet durvis un logus, kad darbināt gaisa attīrītāju.• Iekštelpās ir gaisa piesārņotāji. Piemēram, smēķēšana, ēdiena gatavošana, vīraks, parfīms vai alkohols.• Filtra kalpošanas laiks beidzas. Nomainiet filtru ar jaunu.
Gaisa kvalitāte neuzlabojas, lai gan ierīce darbojas ilgu laiku.	<ul style="list-style-type: none">• Daļiņu sensors ir netīrs. Notīriet daļiņu sensoru (skatiet nodaļu "Tīrīšana un apkope").
Gaisa kvalitātes indikatora krāsa nekad nemainās.	<ul style="list-style-type: none">• Daļiņu sensors ir netīrs. Notīriet daļiņu sensoru (skatiet nodaļu "Tīrīšana un apkope").
Ierīce izdala dīvainu smaku.	<ul style="list-style-type: none">• Dažās pirmajās ierīces lietošanas reizēs tā var izdalīt plastmasas smaku. Tas ir normāli. Taču, ja ierīce izdala deguma smaku pat pēc filtra izņemšanas, sazinieties ar Philips izplatītāju vai pilnvarotu Philips servisa centru. Filtrs var izdalīt smagu pēc ilgākas lietošanas iekštelpu gāzu absorbcijas dēļ. Ieteicams atkārtoti aktivizēt filtru, novietojot tiešā saules gaismā, lai izmantotu to atkārtoti. Ja aromāts saglabājas, nomainiet filtru.• Tas ir normāli, ja ierīce darbojas paātrinātā režīmā.• Ja ierīce ir pārāk skaļa automātiskajā režīmā, iespējams, ierīce darbojas lielā ātrumā, jo gaisa kvalitāte pasliktinās, vai arī jūsu personalizētie iestatījumi lietotnē aktivizē lielāku ventilatora ātrumu. Jūs varat izvēlēties snaudas režīmu vai nomainīt iestatījumus lietotnē.
Ierīce darbojas ļoti skaļi.	<ul style="list-style-type: none">• Ja dzirdama neparasta skaņa, sazinieties ar klientu apkalpošanas centru savā valstī.• Ja gaisa izplūdē iekrīt svešķermenis, tas arī var izraisīt neparasti skaļu skaņu. Nekavējoties izslēdziet ierīci, apgrieziet to otrādi, lai svešķermeņus izņemtu no ierīces.
Ekrānā ir redzams, ka aizmugures pārsegs ir atvērts.	<ul style="list-style-type: none">• Vispirms izslēdziet barošanu, tad uzstādiet aizmugures pārsegu pareizi. Pievienojiet ierīci barošanai un mēģiniet vēlreiz.
Ekrānā tiek rādīts kļūdas kods "E1".	<ul style="list-style-type: none">• Ir radušies motora darbības traucējumi. Sazinieties ar klientu apkalpošanas centru savā valstī.

Problēma	Iespējamais risinājums
Wi-Fi iestatīšana neizdevās.	<ul style="list-style-type: none"> • Ja gaisa attīrītājs ir pievienots divjoslu maršrutētājam un maršrutētājam šobrīd nav savienojuma ar 2,4 GHz tīklu, lūdzu, pārslēdzieties uz tā paša maršrutētāja otru joslu (2,4 GHz) un vēlreiz mēģiniet izveidot pāra savienojumu ar gaisa attīrītāju. 5 GHz tīkli netiek atbalstīti. • Tīmekļa autentifikācijas tīkli netiek atbalstīti. • Pārbaudiet, vai gaisa attīrītājs atrodas maršrutētāja Wi-Fi diapazonā. Mēģiniet novietot gaisa attīrītāju tuvāk Wi-Fi maršrutētājam. • Pārbaudiet, vai tīkla nosaukums ir pareizs. Tīkla nosaukums ir reģistrjutīgs. • Pārbaudiet, vai Wi-Fi parole ir pareiza. Parole ir reģistrjutīga. • Mēģiniet iestatīšanu veikt atkārtoti, izpildot norādījumus sadaļā "Wi-Fi savienojuma atiestatīšana". • Wi-Fi savienojamība var būt pārtraukta elektromagnētisku vai citu traucējumu dēļ. Turiet ierīci nost no citām elektroniskām ierīcēm, kas var radīt traucējumus. • Pārbaudiet, vai mobilā ierīce nav lidmašīnas režīmā. Veidojot savienojumu ar Wi-Fi tīklu, lidmašīnas režīmam jābūt izslēgtam. • Izvērstus un atjauninātus padomus problēmu novēršanai skatiet lietotnes palīdzības sadaļā.

8 Garantija un serviss

Ja vēlaties iegūt informāciju vai ir radusies problēma, lūdzu, apmeklējiet Philips tīmekļa vietni www.philips.com vai sazinieties ar Philips klientu apkalpošanas centru savā valstī (tā tālruna numurs atrodams visai pasaulei paredzētajā garantijas brošūrā). Ja jūsu valstī nav klientu apkalpošanas centra, vērsieties pie vietējā Philips preču izplatītāja.

Daļu vai piederumu pasūtīšana

Ja jums nepieciešams nomainīt detaļu vai vēlaties iegādāties papildu detaļu, dodieties pie Philips izplatītāja vai apmeklējiet vietni www.philips.com/support.

Ja jums rodas kādas grūtības saistībā ar daļu iegādi, sazinieties ar savas valsts Philips klientu apkalpošanas centru (tā tālruna numurs atrodams pasaules garantijas brošūrā).

Содржина

1	Важно	134
	Безбедност	134
	Електромагнетни полиња (EMF)	135
	Рециклирање	135
	Поедноставена декларација за усогласеност на ЕУ	135
2	Вашиот пречистувач на воздух	136
	Преглед на производот (сл. ①)	136
	Преглед на контролите (сл. ②)	136
3	Подготовка за користење	137
	Поставување на филтерот	137
	Објаснување за индикаторот за Wi-Fi	137
	Wi-Fi-врска	137
4	Користење на пречистувачот на воздух	138
	Објаснување за бојата на светлото за квалитет на воздухот	138
	Вклучување и исклучување	139
	Промена на поставката за дневен режим	140
	Промена на поставката за ноќен режим	140
	Промена на индикаторот на екранот	140
	Користење на функцијата за вклучување/исклучување светло	140
	Поставување заклучување за деца	141
	Проверка на статусот на филтерот	141
5	Чистење и одржување	141
	Распоред на чистење	142
	Чистење на куќиштето на пречистувачот на воздух	142
	Чистење на сензорот за честички	142
	Чистење на површината на филтерот	143
	Замена на филтерот	143
	Ресетирање на филтерот	144
6	Складирање	144
7	Решавање проблеми	145
8	Гаранција и сервисирање	147
	Нарачување делови или додатоци	147

1 Важно

Безбедност

Внимателно прочитајте го ова упатство за користење пред употребата на апаратот и зачувајте го за во иднина.

За да обезбедите најдобри перформанси, проверете дали вашиот пречистувач е надграден со најновата верзија. Оваа надградба можете да ја извршите преку апликацијата Clean Home+.

Опасност

- Немојте да го чистите апаратот со вода, некоја друга течност или (запалив) детергент и внимавајте да не навлезат во апаратот за да се избегне опасност од струен удар и/или пожар.
- Немојте да прскате со запаливи материјали како што се инсектициди или парфеме околу апаратот.

Предупредување

- Пред да го приклучите апаратот проверете дали напонот наведен на апаратот одговара на напонот на локалната електрична мрежа.
- Избегнувајте да го поставувате кабелот за напојување на прометно место и спроведете го на место каде што нема да можете да се сонпете од него.
- Во случај на оштетување, кабелот за напојување треба да го замени компанијата Philips, односно сервисен центар овластен од Philips или лица со соодветни квалификации за да се избегне опасност.
- Немојте да го користите апаратот ако е оштетен приклучокот, кабелот за напојување или самиот апарат.
- Овој апарат може да го користат деца постари од 8 години и лица со ограничени физички, сензорни или ментални способности или лица со недостаток на искуство и знаење, под услов да се под надзор или да добиле упатства за безбедно користење на апаратот и да ги разбираат можните опасности. Децата под 8 години не смеат да се доближуваат до апаратот без надзор на возрастна лице.
- Децата не смеат да си играат со апаратот.
- Децата не смеат да го чистат и одржуваат апаратот без надзор.
- Немојте да го блокирате влезот или излезот за воздух, на пр. со поставување на предмети на излезот за воздух или пред влезот за воздух.
- Внимавајте да не паднат надворешни предмети во апаратот преку излезот за воздух.
- Немојте да го загревате филтерот или апаратот за да избегнете оштетување на уредот или опасност од пожар.
- Немојте да го чистите филтерот со прскање течности, тоа може да ја оштети внатрешната структура на филтерот.
- Стандарден интерфејс за Wi-Fi врз основа на 802.11b/g/n на 2,4 GHz со максимална излезна моќност од 31,62 mW EIRP.

Внимание

- Овој апарат не го заменува соодветното проветрување, редовното чистење со правосмукалка или користењето на кујнски аспиратор или вентилатор при готвењето.
- Секогаш поставувајте и користете го апаратот на сува, стабилна, рамна и хоризонтална површина.
- Оставете најмалку 20 cm слободен простор околу апаратот и најмалку 30 cm слободен простор над апаратот.
- Немојте да седите или да стоите врз апаратот. Не ставајте ништо врз апаратот.
- Не поставувајте го апаратот директно под климатизер за да спречите капење вода врз апаратот поради кондензацијата.
- Носете маска и ракавици кога ја чистите површината на филтерот и/или кога го заменуваат филтерот.

- Кога го фрлате филтерот, запечатете го во вреќа за еднократна употреба и следете ги советите на локалните здравствени власти за ракување со потенцијално заразени површини.
- Користете само оригинални филтри од Philips што се специјално наменети за овој апарат. Немојте да користите други филтри.
- Согорувањето на филтерот може да предизвика непоправлива опасност за луѓето и/или да загрози други животи. Не користете го филтерот како гориво или за слична намена.
- Избегнувајте да го удирате апаратот (особено влезот и излезот за воздух) со тврди предмети.
- Немојте да ставате прсти или предмети во излезот или влезот за воздух за да спречите повреди или дефект на апаратот.
- Немојте да го користите апаратот ако сте користеле димни средства против инсекти за внатрешна употреба или на места каде што има остатоци од масло, запален темјан или испарување на хемикалии.
- Немојте да го користите апаратот во близина на плински апарати, уреди за греење или камини.
- Секогаш исклучувајте го апаратот од штекер кога сакате да го преместите и исчистите и кога сакате да го замените филтерот или да извршите друг вид на одржување.
- Апаратот е наменет за употреба во домаќинства или комерцијални простори. Тој е наменет за внатрешна употреба во нормални услови на работа.
- Апаратот е наменет исклучиво за употреба во домаќинства.
- Немојте да го користите апаратот во влажни опкружувања или опкружувања со голема влажност или со висока амбиентална температура, како на пример во бања, тоалет или кујна или во просторија со големи температурни промени.
- Апаратот не отстранува јаглероден моноксид (CO) или радон (Rn). Тој не може да се користи како безбедносен уред во случај на несреќи со процеси на согорување и опасни хемикалии.
- Препорачаната температура за користење на уредот е од 5 °C до 45 °C, а нивото на релативна влажност е ≤85 %. Уредот може да престане да работи или да се оштети ако не ги следите препорачаните нивоа на температура и влажност.
- Препорачаниот температурен опсег за складирање на уредот е од -20 °C до 55 °C. Уредот ќе се оштети ако се складира во екстремни климатски услови што се надвор од опсегот.
- Пречистувачите на воздух се само дел од планот за превенција од вируси, тие не претставуваат самостојно решение против потенцијален пренос на вируси.
- Нивото на звучен притисок на емисијата на бучава е под 70 dB(A).

Електромагнетни полиња (EMF)

Овој уред од Philips е усогласен со сите важечки стандарди и прописи што се однесуваат на изложеноста на електромагнетни полиња.

Рециклирање

Овој симбол означува дека производот не смее да се фрла со обичниот отпад од домаќинствата (2012/19/EU).



Придржувајте се до законите во вашата земја за одделно собирање на електричните и електронските производи. Правилното фрлање помага во спречувањето на негативните последици по животната средина и човековото здравје.

Поедноставена декларација за усогласеност на ЕУ

На овој начин, компанијата DAP B.V. изјавува дека радио опремата од типот AC3854/AC3858 е усогласена со Директивата 2014/53/EU. Целосниот текст на декларацијата за усогласеност на ЕУ е достапен на следната интернет-адреса: www.philips.com.

2 Вашиот пречистувач на воздух

Ви честитаме за купувањето на пречистувачот на воздух AC3854/AC3858.



За да целосно ја искористите поддршката што ја нуди Philips, регистрирајте го вашиот производ на www.philips.com/welcome.

Преглед на производот (сл. ①)







- A Контролна табла
- B Сензор за гас
- C Отвор за излез на воздух
- D Сензор за честички
- E Филтер NanoProtect од серија 3 (FY4440/30)
- F Заден капак

Преглед на контролите (сл. ②)

Копчиња за контрола

	Копче за статус/ресетирање на филтерот		Копче за промена на приказот/вклучување светло/исклучување светло
	Копче за вклучување/исклучување		Копче за дневен режим
	Копче за ноќен режим		

Екран

	Индикатор за Wi-Fi		Автоматски режим (дење)/Алергиски режим на мирување (ноќе)
	Рачна брзина 1		Рачна брзина 2
	Турборежим	IAI	Приказ на индексот на внатрешни алергени
PM2.5	Приказ на PM2,5	Gas	Приказ на загадување со гасови
	Предупредување за чистење на филтерот		Предупредување за замена на филтерот
	Индикатор за заклучување за деца		

3 Подготовка за користење

Поставување на филтерот

Отстранете ја целата амбалажа од филтерот пред првата употреба.

Забелешка: проверете дали пречистувачот на воздух е исклучен од штекер пред да го поставите филтерот.

- 1 Повлечете го задниот капак и отстранете го од апаратот (сл. ③).
- 2 Извадете го филтерот од апаратот (сл. ④).
- 3 Отстранете ја целата амбалажа од филтерот за пречистувачот на воздух (сл. ⑤).
- 4 Вратете го филтерот во апаратот (сл. ⑥).
- 5 Повторно прицврстете го задниот капак (сл. ⑦).

Објаснување за индикаторот за Wi-Fi



Икона за статус на Wi-Fi	Статус на Wi-Fi-врската
Трепка со портокалова боја	Се поврзува со паметниот телефон
Свети со портокалова боја	Поврзан е со паметниот телефон
Трепка со бела боја	Се поврзува со серверот
Постојано свети со бела боја	Поврзан е со серверот
	Функцијата за Wi-Fi е оневозможена

Wi-Fi-врска

Забелешка:

- Корпоративните/компаниските мрежи (на пр. сертификати, мрежни профили) не се поддржани. Пречистувачите на воздух од Philips ви препорачуваме да ги поставите во наменска мрежа создадена за IoT-уреди или WPA2-лични мрежи.
- Детали за конфигурацијата се дадени во апликацијата Clean Home+ (на пр. Мас-адреса) за да ви овозможат поставување во управувани мрежи.

Прво поставување на Wi-Fi-врската

- 1 Преземете и инсталирајте ја апликацијата „Clean Home+“ на Philips од **App Store** или **Google Play**.
- 2 Вметнете го приклучокот на пречистувачот на воздух во штекер и допрете на  за да го вклучите пречистувачот на воздух.
↳ Индикаторот за Wi-Fi  трепка со портокалова боја првиот пат.
- 3 Проверете дали паметниот телефон или таблетот е успешно поврзан со вашата Wi-Fi-мрежа.
- 4 Активирајте ја апликацијата „Clean Home+“ и кликнете на „Поврзи нов уред“ или притиснете го копчето „+“ во горниот дел на екранот. Следете ги упатствата на екранот за да го поврзете пречистувачот на воздух со вашата мрежа.







Забелешка:

- Не се поддржани компаниски/дополнителни мрежи со веб-страници за автентикација.
- Ова упатство важи само кога пречистувачот на воздухот се поставува за прв пат. Ако мрежата е променета или поставувањето треба повторно да се изврши, погледнете го поглавјето “Ресетирајте ја Wi-Fi-врската” на страница 138.
- Ако сакате да поврзете повеќе од еден пречистувач на воздух со вашиот паметен телефон или таблет, ќе мора да ги поврзете еден по еден.
- Погрижете се растојанието помеѓу паметниот телефон или таблетот и пречистувачот на воздух да е помало од 10 m и да нема никакви пречки.
- Оваа апликација ги поддржува најновите верзии на Android и iOS. Посетете ја веб-страницата www.philips.com/cleanhome за најнови ажурирања за поддржаните оперативни системи и уреди.

Ресетирајте ја Wi-Fi-врската

Забелешка:

- Ресетирајте ја Wi-Fi-врската кога вашата зададена мрежа е променета.
- 1 Вметнете го приклучокот на пречистувачот на воздух во штекер и допрете на  за да го вклучите пречистувачот на воздух.
 - 2 Допрете на  и  истовремено во траење од 3 секунди сè додека не слушнете звучен сигнал.
 - ↳ Пречистувачот на воздух преминува во режим за впарување.
 - ↳ Индикаторот за Wi-Fi  трепка портокалово.
 - 3 Следете ги чекорите 3-4 во делот „Прво поставување на Wi-Fi-врската“.

4 Користење на пречистувачот на воздух

Објаснување за бојата на светлото за квалитет на воздухот

Светлото за квалитет на воздух автоматски се вклучува кога ќе се вклучи пречистувачот на воздух и засветуваат сите бои по ред. По приближно 30 секунди, сензорот за честички ја избира бојата што соодветствува на квалитетот на воздухот во зависност од воздушните честички.

Бојата на светлото за квалитет на воздух се одредува преку индексот на најголем ризик во отчитувањата за PM2,5, IAQ и за гасови.

Боја на светлото за квалитет на воздух	Ниво на квалитет на воздух
Сина	Добро
Сино-виолетова	Средно
Виолетово-црвена	Ниско
Црвена	Многу ниско

PM2,5

Технологијата **AeraSense** прецизно ја открива и брзо реагира на дури и на најмалата промена на честички во воздухот. Таа ви нуди сигурност со повратни информации за PM2,5 во реално време.

Повеќето загадувачи на воздухот во затворен простор спаѓаат во PM2,5 - што се однесува на загадувачки честички во воздухот помали од 2,5 микрометри. Вообичаени извори на ситни честички во затворен простор се чадот од тутун, готвењето и палењето свеќи. Некои бактерии што се пренесуваат преку воздухот и најмалите спори на мувла, алергените од домашни миленици и алергенските честички од грини исто така спаѓаат во PM2,5.

Ниво на PM2,5	Боја на светлото за квалитет на воздух
≤12	Сина
13-35	Сино-виолетова
36-55	Виолетово-црвена
>55	Црвена

IAI

Професионалниот сензор **AeraSense** го открива нивото на алергени во внатрешниот воздух и со нумерички повратни информации од 1 до 12 го прикажува потенцијалното ниво на ризик од алергени во внатрешниот воздух. 1 означува најдобар квалитет на воздух.

Ниво на IAI	Боја на светлото за квалитет на воздух
1-3	Сина
4-6	Сино-виолетова
7-9	Виолетово-црвена
10-12	Црвена



ГАС

Со напреден сензор за гас, екранот со опсег од L1 до L4 ја прикажува откриената промена на нивото на потенцијално штетните гасови (вклучувајќи VOC, непријатен мирис итн.). L1 означува најдобар квалитет на воздух.

Ниво на гас	Боја на светлото за квалитет на воздух
L1	Сина
L2	Сино-виолетова
L3	Виолетово-црвена
L4	Црвена

Вклучување и исклучување

Забелешка:

- За оптимални перформанси на пречистување, затворете ги вратите и прозорците.
 - Погрижете се завесите да бидат подалеку од влезот или излезот за воздух.
- 1 Вметнете го приклучокот на пречистувачот на воздух во приклучницата.
 - 2 Допрете на  за да го вклучите пречистувачот на воздух.
 - ↳ QR-кодот за апликацијата се прикажува на екранот при првата употреба, па можете да го скенирате и да ја преземете апликацијата.
 - ↳ Пречистувачот на воздух работи во автоматскиот режим со нивото на PM2,5 прикажано во средината на екранот.
 - ↳ По мерењето на квалитетот на воздухот, пречистувачот на воздух автоматски се префрла на екранот со најголеми отчитувања помеѓу PM2,5, IAI и гас (сл. 8).
 - 3 Допрете и задржете го копчето  во траење од 3 секунди за да го исклучите пречистувачот на воздух.



Забелешка: ако пречистувачот на воздух остане приклучен во штекер по исклучувањето, тој ќе работи со претходните поставки кога повторно ќе се вклучи.



Промена на поставката за дневен режим

Со допирање на копчето  можете да изберете автоматски режим, брзина 1, брзина 2 или турборежим.

Автоматски режим (): во автоматски режим, двојниот сензор го открива квалитетот на воздухот во реално време и апаратот автоматски ја приспособува брзината на вентилаторот во зависност од квалитетот на амбиенталниот воздух.



Контролната табла може автоматски да ја приспособи осветленоста на екранот во зависност од амбиенталната светлина. (сл. ).





Рачна брзина ( и ): во рачниот режим, пречистувачот на воздухот работи со брзина 1 или брзина 2 (сл. ).

Турборежим (): во турборежимот, пречистувачот на воздухот работи со најголема брзина (сл. ).

Промена на поставката за ноќен режим

Со допирање на копчето  можете да изберете нормален режим на мирување или алергиски режим на мирување.

Нормален режим на мирување: во нормалниот режим на мирување, пречистувачот на воздухот работи тивко со мала брзина. По 3 секунди, копчето  ќе се затемни и ќе се исклучат сите светла и копчиња (сл. ).



Алергиски режим на мирување (): во алергискиот режим на мирување, пречистувачот на воздухот реагира на ноќниот прав и го префрла уредот во помоќен режим - но одржува соодветно ниво на звук за спиење. На екранот се прикажува индикаторот . Индикаторите  и  се затемнуваат, а другите копчиња се исклучени (сл. ).

Допрете го кое било копче за да го активирате уредот од режимот на мирување. Потоа, доколку не вршите дополнителни операции во рок од 3 секунди, сите светла повторно ќе се затемнат.

Промена на индикаторот на екранот



Забелешка:

- Според зададените поставки, нивото на PM2,5 се прикажува во средината на екранот.









1 Допрете го копчето  еднаш за да го промените индикаторот на екранот (сл. ).

Користење на функцијата за вклучување/исклучување светло

Со сензорот за светлина, контролната табла може автоматски да се вклучи, исклучи или затемни во зависност од амбиенталната светлина. Контролната табла ќе се исклучи или затемни кога просторијата е темна. Можете да го допрете кое било копче за да ги активирате сите светла. Потоа, доколку не вршите дополнителни операции, сите светла ќе се исклучат или затемнат во согласност со амбиенталната светлина (сл. ).

Можете рачно да го допрете и задржите копчето  во траење од 3 секунди за да ги исклучите сите светла и контролната табла. Допрете го кое било копче за да ги активирате сите светла (сл. ).

Поставување заклучување за деца

- 1 Допрете и задржете ги копчињата  и  во траење од 3 секунди за да го активирате заклучувањето за деца (сл. 17).
 - ↳ На екранот ќе се прикаже .
 - ↳ Ќе засветат само копчињата  и , а другите копчиња ќе се затемнат. По 3 секунди, ќе засветат сите копчиња.
- 2 Повторно допрете и задржете ги копчињата  и  во траење од 3 секунди за да го деактивирате заклучувањето за деца (сл. 18).
 - ↳  ќе исчезне од екранот.
 - ↳ Ќе засветат сите копчиња.

Проверка на статусот на филтерот

- Допрете го копчето  за проверка/ресетирање на статусот на филтерот за да го проверите статусот на работниот век на филтерот (сл. 19).
 - ↳ Процентот на преостанат работен век на филтерот ќе се прикаже на екранот.

Боја на иконата	Индикатор за работен век на филтерот	Приказ (%)
Сина	Оптимален работен век	16-100
Сино-виолетова	Добар работен век	9-15
Виолетово-црвена	Работниот век е речиси при крај	4-8
Црвена	Работниот век завршува, заменете го филтерот	0-3

Забелешка: доколку не се вршат операции, апаратот се враќа на вообичаениот приказ по 3 секунди.

5 Чистење и одржување

Забелешка:

- Секогаш исклучувајте го апаратот од штекер пред да го чистите.
- Никогаш не потопувајте го апаратот во вода или некоја друга течност.
- За чистење на деловите на апаратот никогаш немојте да користите абразивни, агресивни или запаливи средства за чистење како што се белило или алкохол.
- Никогаш немојте да го чистите филтерот со течности (вклучувајќи и вода).
- Не обидувајте се да го чистите сензорот за честички или сензорот за гас со правосмукалка.

Распоред на чистење

Зачестеност	Метод на чистење
Кога е неопходно	Избришете го делот со ткаенина на апаратот со влажна крпа и избришете го пластичниот дел на апаратот со мека и сува крпа
	Исчистете го капакот на излезот за воздух
Секои два месеци	Исчистете го сензорот за честички со суво стапче со памучен врв
Кога на екранот ќе се прикаже  (сл. 20)	Исчистете ја површината на филтерот

Чистење на куќиштето на пречистувачот на воздух

Редовно чистете ги внатрешниот и надворешниот дел на пречистувачот на воздух за да не се насобере прав.

- 1 Нежно избришете ја површината на ткаенината со влажна крпа (само за AC3858).
- 2 Користете мека и сува крпа за да ги исчистите внатрешната и надворешната површина на пречистувачот на воздух и излезот за воздух.

Забелешка:

- Ткаенината со која е покриен апаратот не може да се отстри.
- Немојте да ја чистите ткаенината со врела вода, алкохол и агресивни средства за чистење.

Чистење на сензорот за честички



Чистете го сензорот за честички секои 2 месеци за оптимално работење на апаратот.

Забелешка:

- Ако пречистувачот на воздух се користи во правливо опкружување, можеби ќе треба почесто да се чисти.
 - Ако нивото на влажност во просторијата е многу високо, на сензорот за честички може да се појави кондензација и светлото за квалитет на воздух може да покаже послаб квалитет на воздухот иако квалитетот на воздухот е всушност добар. Ако се случи тоа, исчистете го сензорот за честички.
 - Сензорот за гас не треба да се чисти.
- 1 Исклучете го пречистувачот на воздух и извадете го приклучокот од приклучницата.
 - 2 Повлечете го задниот капак и отстранете го од апаратот (сл. 3).
 - 3 Исчистете го сензорот за честички со влажно стапче со памучен врв (сл. 21).
 - 4 Темелно исушете ги сите делови со суво стапче со памучен врв.
 - 5 Повторно прицврстете го задниот капак (сл. 7).

Чистење на површината на филтерот

Статус на индикаторот за предупредување за филтерот	Дејство
На екранот се прикажува предупредувањето за чистење на филтерот  (сл. 22).	Исчистете ја површината на филтерот со правосмукалка.

- 1 Исклучете го пречистувачот на воздух и извадете го приклучокот од приклучницата.
- 2 Повлечете го задниот капак и отстранете го од апаратот (сл. 3).
- 3 Извадете го филтерот од апаратот (сл. 23).
- 4 Исчистете ја површината на филтерот со правосмукалка (сл. 24).
- 5 Вратете го филтерот во апаратот (сл. 6).
- 6 Повторно прицврстете го задниот капак (сл. 7).
- 7 Вметнете го приклучокот на пречистувачот на воздух во приклучницата.
- 8 Допрете го копчето  за да го вклучите апаратот.
- 9 Допрете го копчето  за проверка/ресетирање на статусот на филтерот и задржете го 3 секунди за да го ресетирате времето за чистење на филтерот (сл. 25).
↳ На екранот ќе се прикаже пораката „Чистењето на филтерот заврши“.
- 10 Темелно измијте ги рацете откако ќе го исчистите филтерот.

Замена на филтерот

Објаснување за функцијата за блокирање на апаратот за заштита на здравиот воздух

Овој пречистувач на воздух е опремен со индикатор за замена на филтерот, што ќе овозможи филтерот за пречистување на воздух да е во оптимална состојба кога работи пречистувачот на воздух. Кога филтерот треба да се замени, предупредувањето за замена на филтерот  свети црвено.



Ако филтерот не се замени навреме, пречистувачот на воздух ќе престане да работи и автоматски ќе се блокира за да го заштити квалитетот на воздухот во просторијата. Заменете го филтерот најбрзо што можете.

Замена на филтерот

Забелешка:

- Филтерот не се пере и не е за повеќекратна употреба.
- Пред да извршите замена на филтерот, секогаш исклучувајте го пречистувачот на воздух и извлекувајте го адаптерот од сидниот штекер.



Статус на индикаторот за предупредување за филтерот	Дејство
Предупредувањето за замена на филтерот  започнува да свети (сл. 26)	Заменете го филтерот NanoProtect од серија 3 (FY4440/30)

- 1 Исклучете го пречистувачот на воздух и извадете го приклучокот од приклучницата.
- 2 Повлечете го задниот капак и отстранете го од апаратот (сл. ③).
- 3 Извадете го филтерот од апаратот (сл. ②③).
- 4 Отстранете ја целата амбалажа од новиот филтер (сл. ⑤).
- 5 Ставете го новиот филтер во апаратот (сл. ⑥).
- 6 Повторно прицврстете го задниот капак (сл. ⑦).
- 7 Вметнете го приклучокот на пречистувачот на воздух во приклучницата.
- 8 Допрете го копчето  за да го вклучите апаратот.
- 9 Допрете го копчето  за проверка/ресетирање на статусот на филтерот и задржете го 3 секунди за да го ресетирате бројачот за траење на филтерот (сл. ②⑦).
- 10 Темелно измијте ги рацете откако ќе го замените филтерот.

Забелешка: немојте да го мирисате филтерот бидејќи собира загадувачки честички од воздухот.

Ресетирање на филтерот

Филтерот можете да го замените дури и пред да се прикаже предупредувањето за замена на филтерот () на екранот. Кога ќе го замените филтерот, потребно е рачно да го ресетирате бројачот за траење на филтерот.

- 1 Допрете го копчето за напојување  во траење од 3 секунди за да го исклучите апаратот и извадете го приклучокот од штекер.
- 2 Вметнете го приклучокот во штекер (сл. ②⑧).
- 3 Во рок од 15 секунди по вклучувањето, допрете и задржете ги копчињата  и  во траење од 3 секунди за да го ресетирате бројачот за траење на филтерот (сл. ②⑨).

6 Складирање

- 1 Исклучете го пречистувачот на воздух и извлечете го приклучокот од приклучницата.
- 2 Исчистете го пречистувачот на воздух, сензорот за честички и површината на филтерот (погледнете го поглавјето „Чистење и одржување“).
- 3 Оставете сите делови потполно да се исушат на воздух пред да ги складирате.
- 4 Ставете го филтерот во херметички затворена пластична кеса.
- 5 Складирајте ги пречистувачот на воздух и филтерот на ладно и суво место.
- 6 Секогаш темелно мијте ги рацете по ракувањето со филтерот.

7 Решавање проблеми

Во ова поглавје се опишани најчестите проблеми со кои може да се соочите при користење на апаратот. Ако не можете да го решите проблемот со помош на информациите наведени подолу, контактирајте со центарот за корисничка поддршка во вашата земја.

Проблем	Можно решение
Апаратот не работи иако е приклучен во штекер.	<ul style="list-style-type: none">Предупредувањето за замена на филтерот било постојано вклучено, но не сте го замениле соодветниот филтер. Како резултат на тоа, апаратот сега е блокиран. Во тој случај, заменете го филтерот и долго притиснете на  за да го ресетирате бројачот за траење на филтерот.
Протокот на воздух од излезот за воздух е значително послаб од претходно.	<ul style="list-style-type: none">Површината на филтерот е нечиста. Исчистете ја површината на филтерот (погледнете го поглавјето „Чистење и одржување“).
Квалитетот на воздух не се подобрува иако апаратот работи долго време.	<ul style="list-style-type: none">Проверете дали амбалажата е отстранета од филтерот.Филтерот не е поставен во апаратот. Проверете дали филтерот (FY4440/30) е поставен правилно.Сензорот за честички е влажен. Нивото на влага во вашата просторија е високо и предизвикува кондензација. Проверете дали сензорот за честички е чист и сув (погледнете го поглавјето „Чистење и одржување“).Просторијата е голема или квалитетот на надворешниот воздух е слаб. За оптимални перформанси на пречистување, затворете ги вратите и прозорците кога работи пречистувачот на воздух.Постојат внатрешни извори на загадување. На пример пушење, готвење, темјан, парфем или алкохол.Филтерот е на крајот од работниот век. Заменете го филтерот со нов.
Бојата на светлото за квалитет на воздух е секогаш иста.	<ul style="list-style-type: none">Сензорот за честички е нечист. Исчистете го сензорот за честички (погледнете го поглавјето „Чистење и одржување“).
Апаратот испушта необичен мирис.	<ul style="list-style-type: none">При првите неколку употреби, апаратот може да испушта мирис на пластика. Тоа е нормално. Меѓутоа, ако апаратот испушта мирис на изгорено дури и по отстранувањето на филтерот, контактирајте со дистрибутерот на производи од Philips или со овластен сервисен центар на Philips. Филтерот може да испушта мирис по одреден период на користење поради апсорбирањето на внатрешните гасови. Ви препорачуваме повторно да го активирате филтерот така што ќе го ставите на директна сончева светлина за повеќекратно користење. Заменете го филтерот ако сè уште испушта непријатен мирис.

Проблем	Можно решение
Апаратот е многу гласен.	<ul style="list-style-type: none"> • Тоа е нормално ако апаратот работи во турборежимот. • Ако апаратот е премногу гласен во Автоматскиот режим, можеби апаратот работи со голема брзина бидејќи се влошува квалитетот на воздухот или вашата персонализирана поставка во апликацијата ја зголемува брзината на вентилаторот. Можете да го изберете режимот на Мирување или да ги промените поставките во апликацијата. • Ако се слуша необичен звук, контактирајте со центарот за корисничка поддршка во вашата земја. • Ако нешто падне во излезот за воздух, тоа исто така може да предизвика невообичаен гласен звук. Веднаш исклучете го апаратот и свртете го наопаку за да ги извадите надворешните предмети од него.
На екранот се прикажува дека задниот капак е отворен.	<ul style="list-style-type: none"> • Прво исклучете го напојувањето, а потоа правилно поставете го задниот капак. Приклучете го апаратот во штекер и обидете се повторно.
На екранот се прикажува код на грешка „E1“.	<ul style="list-style-type: none"> • Моторот е неисправен. Контактирајте со центарот за корисничка поддршка во вашата земја.
Поставувањето на Wi-Fi е неуспешно.	<ul style="list-style-type: none"> • Ако рутерот со кој е поврзан пречистувачот е двопојасен и во моментот не се поврзува на мрежа од 2,4 GHz, променете го фреквенцискиот појас на рутерот (2,4 GHz) и обидете се повторно да го впарите пречистувачот. Не се поддржани мрежи од 5 GHz. • Не се поддржани мрежи со веб-автентикација. • Проверете дали пречистувачот е во опсегот на Wi-Fi-рутерот. Можете да се обидете да го поставите пречистувачот на воздух поблиску до Wi-Fi-рутерот. • Проверете дали името на мрежата е точно. Името на мрежата разликува големи и мали букви. • Проверете дали лозинката за Wi-Fi е точна. Лозинката разликува големи и мали букви. • Повторете го поставувањето со упатствата во делот “Ресетирајте ја Wi-Fi-врската”. • Wi-Fi-врската може да биде прекината од електромагнетни или други пречки. Држете го уредот подалеку од други електронски уреди кои може да предизвикаат пречки. • Проверете дали мобилниот уред е во авионски режим. Не заборавајте да го деактивирате авионскиот режим при поврзување со Wi-Fi-мрежа. • Погледнете го делот за помош во апликацијата за опширни и најнови совети за решавање проблеми.

8 Гаранција и сервисирање

Ако ви се потребни информации или имате проблем, посетете ја веб-страницата на Philips на www.philips.com или обратете се на центарот за корисничка поддршка на Philips во вашата земја (телефонскиот број се наоѓа во меѓународниот гарантен лист). Ако во вашата земја нема центар за корисничка поддршка, контактирајте со локалниот продавач на производи од Philips.

Нарачување делови или додатоци

Ако треба да замените дел или сакате да купите дополнителен дел, контактирајте со продавачот на производи од Philips или посетете ја веб-страницата www.philips.com/support.

Ако имате проблеми со набавувањето на деловите, обратете се на центарот за корисничка поддршка на Philips во вашата земја (телефонскиот број се наоѓа во меѓународниот гарантен лист).

Spis treści

1	Ważne	149
	Bezpieczeństwo	149
	Pola elektromagnetyczne (EMF)	150
	Ochrona środowiska	150
	Uproszczona deklaracja zgodności UE	151
2	Twój oczyszczacz powietrza	151
	Opis produktu (rys. ①)	151
	Elementy sterowania (rys. ②)	151
3	Czynności wstępne	152
	Montaż filtra	152
	Znaczenie wskaźnika Wi-Fi	152
	Połączenie Wi-Fi	152
4	Korzystanie z oczyszczacza powietrza	153
	Działanie wskaźnika jakości powietrza	153
	Włączanie i wyłączanie	154
	Zmiana ustawień trybu dziennego	154
	Zmiana ustawień trybu nocnego	155
	Przełączanie między wskaźnikami wyświetlacza	155
	Korzystanie z funkcji włączania/wyłączania światła	155
	Ustawianie blokady rodzicielskiej	155
	Sprawdzanie stanu filtra	156
5	Czyszczenie i konserwacja	156
	Harmonogram czyszczenia	156
	Czyszczenie obudowy oczyszczacza powietrza	156
	Czyszczenie czujnika cząsteczek	157
	Czyszczenie powierzchni filtra	157
	Wymiana filtra	158
	Resetowania filtra	158
6	Przechowywanie	159
7	Rozwiązywanie problemów	159
8	Gwarancja i serwis	161
	Zamawianie części i akcesoriów	161

1 Ważne

Bezpieczeństwo

Przed rozpoczęciem korzystania z urządzenia zapoznaj się dokładnie z jego instrukcją obsługi. Instrukcję warto też zachować na przyszłość.

Aby oczyszczacz działał optymalnie, upewnij się, że jego oprogramowanie zostało zaktualizowane do najnowszej wersji. Aktualizację można przeprowadzić za pomocą aplikacji Clean Home+.

Niebezpieczeństwo

- Nie wolno czyścić urządzenia wodą, (łatwopalnymi) detergentami ani innymi płynami, ani nie wolno dopuścić do dostania się ich do wnętrza urządzenia, gdyż grozi to porażeniem prądem i/lub pożarem.
- Nie wolno rozpylać wokół urządzenia palnych materiałów, takich jak środki owadobójcze lub zapachowe.

Ostrzeżenie

- Przed podłączeniem urządzenia upewnij się, że napięcie podane na urządzeniu jest zgodne z napięciem w lokalnej sieci elektrycznej.
- Unikaj umieszczania przewodu zasilającego w ruchliwych miejscach. Umieszczaj przewód zasilający w miejscach, w których nie będzie można się o niego potknąć.
- Jeżeli przewód zasilający nieodłączalny ulegnie uszkodzeniu, to powinien on być wymieniony w autoryzowanym centrum serwisowym firmy Philips lub przez wykwalifikowaną osobę w celu uniknięcia zagrożenia.
- Nie używaj urządzenia, jeśli uszkodzona jest wtyczka, przewód zasilający lub samo urządzenie.
- Niniejsze urządzenie może być użytkowane przez dzieci w wieku co najmniej 8 lat i przez osoby o obniżonych możliwościach fizycznych, umysłowych i osoby o braku doświadczenia i znajomości urządzenia, jeżeli zapewniony zostanie nadzór lub instruktaż odnośnie do użytkowania urządzenia w bezpieczny sposób, tak aby związane z tym zagrożenia były zrozumiałe. Dzieci poniżej 8. roku życia nie powinny zbliżać się do urządzenia bez nadzoru osoby dorosłej.
- Dzieci nie powinny bawić się urządzeniem.
- Dzieci bez nadzoru nie powinny wykonywać czyszczenia i konserwacji urządzenia.
- Nie kładź żadnych przedmiotów przy wlocie i wylocie powietrza, aby nie blokować przepływu powietrza.
- Upewnij się, że żadne przedmioty nie wpadną do urządzenia przez wylot powietrza.
- Nie ogrzewaj filtra ani urządzenia. Może to spowodować uszkodzenie urządzenia, a nawet wywołać pożar.
- Nie wolno rozpylać żadnych płynów na filtr w celu jego wyczyszczenia. Może to spowodować uszkodzenie wewnętrznej struktury filtra.
- Standardowy interfejs Wi-Fi wykorzystujący protokół 802.11b/g/n, częstotliwość 2,4 GHz i maksymalną moc wyjściową 31,62 mW EIRP.

Uwaga

- To urządzenie nie zastąpi odpowiedniej wentylacji, regularnego odkurzania oraz okapu podczas gotowania.
- Zawsze ustawiaj urządzenie i korzystaj z niego na suchej, stabilnej, równej i poziomej powierzchni.
- Ustaw urządzenie tak, aby wokół niego było przynajmniej 20 cm wolnej przestrzeni, a nad urządzeniem — 30 cm przestrzeni.
- Nie siadaj ani nie stawaj na urządzeniu. Nie stawiaj żadnych przedmiotów na urządzeniu.
- Nie umieszczaj urządzenia bezpośrednio pod klimatyzatorem, aby zapobiec ściekaniu wody na urządzenie.
- Podczas czyszczenia powierzchni filtra i/lub wymiany filtra należy nosić maskę i rękawice ochronne.

- Przed wyrzuceniem filtra umieść go w jednorazowym worku i postępuj zgodnie z lokalnymi zaleceniami w zakresie obchodzenia się z potencjalnie zakażonymi powierzchniami.
- Używaj tylko oryginalnych filtrów firmy Philips przeznaczonych do danego urządzenia. Nie używaj innych filtrów.
- Spalanie filtra może stanowić zagrożenie dla ludzkiego życia oraz zdrowia. Nie używaj filtra jako opału lub do podobnych celów.
- Nie uderzaj w urządzenie twardymi przedmiotami, a w szczególności we wlot i wylot powietrza.
- Aby zapobiec uszkodzeniu ciała lub urządzenia, nie wkładaj palców ani żadnych przedmiotów do wlotu i wylotu powietrza.
- Nie używaj urządzenia po rozpyleniu wewnątrz pomieszczenia środków odstrasżających owady ani w pomieszczeniach, w których obecne są resztki oleju, palące się kadzidełka lub opary chemiczne.
- Nie używaj urządzenia w pobliżu urządzeń gazowych, grzejników lub kominków.
- Zawsze odłączaj urządzenie od zasilania przed przystąpieniem do jego przeniesienia, czyszczenia, wymiany filtra lub przeprowadzania innych czynności konserwacyjnych.
- Urządzenie jest przeznaczone do użytku zarówno w pomieszczeniach gospodarstwa domowego, jak i komercyjnych. Urządzenie jest przeznaczone do użytku wewnątrz pomieszczeń w normalnych warunkach roboczych.
- Urządzenie jest przeznaczone wyłącznie do użytku wewnątrz pomieszczeń w normalnych warunkach pracy.
- Nie używaj urządzenia w miejscach mokrych ani w miejscach o wysokiej wilgotności lub wysokiej temperaturze, takich jak łazienka, toaleta lub kuchnia, ani w pomieszczeniach narażonych na duże zmiany temperatury.
- Urządzenie nie usuwa tlenu węgla (CO) ani radonu (Rn). Nie może być używane jako urządzenie ratunkowe w przypadku pożarów lub wycieków szkodliwych chemikaliów.
- Zalecana temperatura użytkowania urządzenia wynosi od 5°C do 45°C przy względnej wilgotności wynoszącej $\leq 85\%$. Urządzenie może przestać działać lub ulec uszkodzeniu, jeśli pracuje ono poza podanym zakresem temperatury i wilgotności.
- Zalecany zakres temperatur przechowywania urządzenia wynosi od -20°C do 55°C. Urządzenie ulegnie uszkodzeniu, jeśli będzie przechowywane poza podanym zakresem temperatury.
- Oczyszczacze powietrza tylko częściowo zapobiegają rozprzestrzenianiu się wirusów. Samo urządzenie nie zapobiegnie całkowicie potencjalnemu zakażeniu wirusem.
- Poziom ciśnienia akustycznego wynosi mniej niż 70 dB(A).

Pola elektromagnetyczne (EMF)

To urządzenie firmy Philips spełnia wszystkie normy i jest zgodne z wszystkimi przepisami dotyczącymi narażenia na działanie pól elektromagnetycznych.

Ochrona środowiska

- Symbol przekreślonego kontenera na odpady, oznacza, że produkt podlega selektywnej zbiórce zgodnie z Dyrektywą 2012/19/UE i informuje, że sprzęt po okresie użytkowania, nie może być wyrzucony z innymi odpadami gospodarstwa domowego. Użytkownik ma obowiązek oddać go do podmiotu prowadzącego zbieranie zużytego sprzętu elektrycznego i elektronicznego, tworzącego system zbierania takich odpadów - w tym do odpowiedniego sklepu, lokalnego punktu zbiórki lub jednostki gminnej. Zużyty sprzęt może mieć szkodliwy wpływ na środowisko i zdrowie ludzi z uwagi na potencjalną zawartość niebezpiecznych substancji, mieszanin oraz części składowych. Gospodarstwo domowe spełnia ważną rolę w przyczynianiu się do ponownego użycia i odzysku surowców wtórnych, w tym recyklingu zużytego sprzętu. Na tym etapie kształtuje się postawy, które wpływają na zachowanie wspólnego dobra jakim jest czyste środowisko naturalne.



Uproszczona deklaracja zgodności UE

Firma DAP B.V. niniejszym oświadcza, że sprzęt radiowy typu AC3854/AC3858 jest zgodny z dyrektywą 2014/53/UE. Pełny tekst deklaracji zgodności UE jest dostępny pod następującym adresem internetowym: www.philips.com.

2 Twój oczyszczacz powietrza

Gratulujemy zakupu oczyszczacza powietrza AC3854/AC3858.

Aby w pełni skorzystać z obsługi świadczonej przez firmę Philips, zarejestruj swój produkt na stronie www.philips.com/welcome.





Opis produktu (rys. ①)

- A Panel sterowania
- B Czujnik gazu
- C Wylot powietrza
- D Czujnik cząsteczek
- E Filtr NanoProtect z serii 3 (FY4440/30)
- F Pokrywa tylna







Polski

Elementy sterowania (rys. ②)

Przyciski sterowania

	Przycisk stanu/resetowania filtra		Przełącznik wyświetlacza / przycisk włączania/wyłączania światła
	Wyłącznik zasilania		Przycisk trybu dziennego
	Przycisk trybu nocnego		

Panel wyświetlacza

	Wskaźnik Wi-Fi		Tryb automatyczny (dzień) / tryb alergii w trybie uśpienia (noc)
	1 poziom ręcznej regulacji prędkości		2 poziom ręcznej regulacji prędkości
	Tryb turbo	IAI	Wyświetlanie indeksu alergenów
PM2.5	Wskaźnik stężenia PM2,5	Gas	Wskaźnik zanieczyszczeń gazowych
	Alarm czyszczenia filtra		Alarm wymiany filtra

3 Czynności wstępne

Montaż filtra

Przed rozpoczęciem korzystania z filtra zdejmij z niego całe opakowanie.

Uwaga: Przed przystąpieniem do montażu filtra upewnij się, że oczyszczacz powietrza jest odłączony od gniazdka elektrycznego.

- 1 Pociągnij pokrywę tylną i zdejmij ją z urządzenia (rys. ③).
- 2 Wyciągnij filtr z urządzenia (rys. ④).
- 3 Usuń wszystkie elementy opakowania filtra oczyszczającego powietrze (rys. ⑤).
- 4 Włóż filtr z powrotem do urządzenia (rys. ⑥).
- 5 Załóż ponownie pokrywę tylną (rys. ⑦).

Znaczenie wskaźnika Wi-Fi



Stan ikony Wi-Fi	Stan połączenia Wi-Fi
Miga na pomarańczowo	Łączenie ze smartfonem
Ciągle pomarańczowe światło	Połączono ze smartfonem
Miga na biało	Łączenie z serwerem
Ciągle białe światło	Połączono z serwerem
	Funkcja Wi-Fi wyłączona

Połączenie Wi-Fi

Uwaga:

- sieci firmowe/korporacyjne (np. certyfikaty, profile sieciowe) nie są obsługiwane. Zaleca się skonfigurowanie oczyszczaczy powietrza firmy Philips w specjalnej sieci stworzonej dla urządzeń w Internecie rzeczy lub sieci WPA2-Personal.
- Szczegóły konfiguracji są dostępne w aplikacji Clean Home+ (np. adres MAC), w celu uzyskania pomocy w zakresie konfiguracji w zarządzanych sieciach.

Pierwsza konfiguracja połączenia Wi-Fi





- 1 Pobierz aplikację „Clean Home+” firmy Philips ze sklepu **App Store** lub **Google Play** i zainstaluj ją.
- 2 Podłącz wtyczkę oczyszczacza powietrza do gniazdka elektrycznego i dotknij przycisku , aby włączyć oczyszczacz powietrza.
↳ Wskaźnik Wi-Fi  miga na pomarańczowo po raz pierwszy.
- 3 Upewnij się, że smartfon lub tablet jest połączony z siecią Wi-Fi.
- 4 Uruchom aplikację „Clean Home+” i kliknij polecenie „**Podłącz nowe urządzenie**” lub naciśnij przycisk „+” na górze ekranu. Postępuj zgodnie z instrukcjami wyświetlanymi na ekranie, aby podłączyć oczyszczacz powietrza do sieci.



Uwaga:

- Firmowe/dodatkowe sieci uwierzytelniania strony internetowej nie są obsługiwane.
- Niniejsza instrukcja dotyczy tylko pierwszej konfiguracji oczyszczacza powietrza. Jeśli sieć uległa zmianie lub konfigurację trzeba przeprowadzić ponownie, zapoznaj się z rozdziałem „Zresetuj połączenie Wi-Fi” na str. 153.
- Aby podłączyć więcej niż jeden oczyszczacz powietrza do smartfona lub tabletu, trzeba to zrobić po kolei.
- Upewnij się, że odległość pomiędzy smartfonem lub tabletem i oczyszczaczem powietrza jest mniejsza niż 10 m i nie ma pomiędzy nimi żadnych przeszkód.
- Ta aplikacja jest obsługiwana przez najnowsze wersje systemów Android i iOS. Najnowsze informacje na temat obsługiwanych systemów operacyjnych i urządzeń można znaleźć na stronie www.philips.com/cleanhome.

Zresetuj połączenie Wi-Fi**Uwaga:**

- Zresetuj połączenie Wi-Fi, gdy domyślna sieć uległa zmianie.
- 1 Podłącz wtyczkę oczyszczacza powietrza do gniazdka elektrycznego i dotknij przycisku , aby włączyć oczyszczacz powietrza.
 - 2 Dotknij jednocześnie przycisków  i  przez 3 sekundy, aż usłyszysz sygnał dźwiękowy.
 - ↳ Oczyszczacz powietrza przejdzie w tryb parowania.
 - ↳ Wskaźnik Wi-Fi  zacznie migać na pomarańczowo.
 - 3 Wykonaj czynności opisane w krokach 3–4 w części „Pierwsza konfiguracja połączenia Wi-Fi”.

4 Korzystanie z oczyszczacza powietrza**Działanie wskaźnika jakości powietrza**

Wskaźnik jakości powietrza włącza się automatycznie po uruchomieniu oczyszczacza powietrza i świeci kolejno we wszystkich kolorach. Po upływie około 30 sekund wskaźnik zaczyna świecić w kolorze odpowiadającym jakości powietrza otoczenia.

O kolorze wskaźnika jakości powietrza decyduje wskaźnik o najwyższym ryzyku spośród poziomów stężenia PM_{2,5}, szkodliwych gazów i alergenów.

Kolor wskaźnika jakości powietrza	Poziom jakości powietrza
Niebieski	Dobry
Niebiesko-fioletowy	Przeciętny
Fioletowo-czerwony	Zły
Czerwony	Bardzo zły

PM_{2,5} (PM_{2,5})

Technologia AeraSense dokładnie wykrywa i szybko reaguje na nawet najmniejszą zmianę cząsteczek w powietrzu. Wyświetla informacje o poziomie PM_{2,5} w czasie rzeczywistym.

Większość zanieczyszczeń powietrza w pomieszczeniach należy do kategorii PM_{2,5}, która obejmuje cząsteczki zanieczyszczeń w powietrzu mniejsze niż 2,5 mikrometra. Powszechne źródła drobnych cząstek stałych w pomieszczeniu to palenie tytoniu, gotowanie, palenie świec. Niektóre bakterie unoszące się w powietrzu i najmniejsze zarodniki pleśni, alergeny odzwierzęce i cząsteczki kurzu także należą do kategorii PM_{2,5}.

Poziom PM _{2,5}	Kolor wskaźnika jakości powietrza
≤12	Niebieski
13–35	Niebiesko-fioletowy
36–55	Fioletowo-czerwony
>55	Czerwony

IAI (stężenie alergenów)

Technologia AeraSense określa poziom alergenów w pomieszczeniu i wyświetla poziom potencjalnego zagrożenia w skali od 1 do 12. 1 oznacza najwyższą jakość powietrza.

Poziom IAI	Kolor wskaźnika jakości powietrza
1–3	Niebieski
4–6	Niebiesko-fioletowy
7–9	Fioletowo-czerwony
10–12	Czerwony



GAS (stężenie gazów)

Dzięki zaawansowanemu czujnikowi gazu wskaźnik o zakresie od L1 do L4 pokazuje zmianę poziomu potencjalnie szkodliwych gazów (w tym lotnych związków organicznych, nieprzyjemnych zapachów itp.). L1 oznacza najwyższą jakość powietrza.

Poziom gazu	Kolor wskaźnika jakości powietrza
L1	Niebieski
L2	Niebiesko-fioletowy
L3	Fioletowo-czerwony
L4	Czerwony

Włączanie i wyłączanie

Uwaga:

- Aby zapewnić optymalne oczyszczanie, zamknij drzwi i okna.
 - Uważaj, aby zasłony nie dostały się do wlotu ani wylotu powietrza.
- 1 Włóż wtyczkę oczyszczacza powietrza do gniazdka elektrycznego.
 - 2 Dotknij przycisku , aby włączyć oczyszczacz powietrza.
 - ↳ Podczas pierwszego uruchomienia na ekranie wyświetlany jest kod QR aplikacji. Jego zeskanowanie umożliwi pobranie aplikacji.
 - ↳ Oczyszczacz powietrza pracuje w trybie automatycznym, a na środku ekranu wyświetlany jest wskaźnik PM2,5.
 - ↳ Po zmierzeniu jakości powietrza oczyszczacz powietrza automatycznie przełącza się na wyświetlacz z najwyższym odczytem spośród poziomów stężenia PM2,5, alergenów i szkodliwych gazów (rys. 8).
 - 3 Dotknij przycisku  i przytrzymaj go przez 3 sekundy, aby wyłączyć oczyszczacz powietrza.



Uwaga: Jeśli po wyłączeniu oczyszczacz powietrza pozostanie podłączony do gniazdka elektrycznego, to po ponownym włączeniu będzie pracował z ostatnimi ustawieniami.

Zmiana ustawień trybu dziennego

Dotykając przycisku , można wybrać tryb automatyczny, 1 poziom prędkości, 2 poziom prędkości lub tryb Turbo.

Tryb automatyczny (): W trybie automatycznym podwójny czujnik wykrywa jakość powietrza w czasie rzeczywistym, a urządzenie automatycznie dostosowuje prędkość obrotową wentylatora do jakości powietrza otoczenia.

Panel sterowania może się automatycznie włączać, wyłączać lub przyciemniać w zależności od oświetlenia otoczenia. (rys. 9).





Prędkość ręczna ( i ): W trybie ręcznym oczyszczacz powietrza działa z prędkością 1 lub 2 (rys. 10).

Tryb Turbo (): W trybie turbo oczyszczacz powietrza działa z największą możliwą prędkością (rys. 11).

Zmiana ustawień trybu nocnego

Dotknięcie przycisku  pozwala wybrać tryb nocny lub tryb alergii w trybie nocnym.

Normalny tryb nocny: W trybie nocnym oczyszczacz powietrza działa cicho i z bardzo małą prędkością. Po 3 sekundach przycisk  gaśnie, a wszystkie wskaźniki i przyciski są wyłączone (rys. 12).

Tryb alergii w trybie nocnym (): W trybie alergii w trybie nocnym oczyszczacz powietrza reaguje na nocne zdarzenia związane z kurzem i przełącza urządzenie na bardziej wydajny tryb pracy, utrzymując jednocześnie poziom hałasu odpowiedni do snu. Na ekranie zostanie wyświetlony wskaźnik . Wskaźniki  i  gasną, inne przyciski są wyłączone (rys. 13).

Dotknij dowolnego przycisku, aby wyłączyć tryb nocny. Następnie, jeśli w ciągu 3 sekund nie zostaną wykonane żadne czynności, wszystkie wskaźniki zostaną ponownie przyciemnione.

Przełączanie między wskaźnikami wyświetlacza

Uwaga:

- Poziom stężenia PM2,5 jest domyślnie wyświetlany na środku ekranu.









1 Dotknij przycisku  jeden raz, aby przełączyć wskaźnik wyświetlacza (rys. 14).

Korzystanie z funkcji włączania/wyłączania światła

Dzięki czujnikowi światła panel sterowania może się automatycznie włączać, wyłączać lub przyciemniać w zależności od oświetlenia otoczenia. Gdy oświetlenie otoczenia będzie ciemne, panel sterowania wyłączy się lub przyciemni. Aby ponownie aktywować wszystkie wskaźniki, wystarczy dotknąć dowolnego przycisku. Jeśli nie zostaną wykonane żadne dalsze czynności, wszystkie wskaźniki wyłączą się lub przyciemnią, aby dopasować się do oświetlenia otoczenia (rys. 15).

Dotknięcie i przytrzymanie przycisku  przez 3 sekundy umożliwia ręczne wyłączenie wszystkich wskaźników i panelu sterowania. Dotknij dowolnego przycisku, aby ponownie aktywować wszystkie wskaźniki (rys. 16).

Ustawianie blokady rodzicielskiej

- 1 Naciśnij i przytrzymaj przycisk  i  przez 3 sekundy, aby włączyć blokadę rodzicielską (rys. 17).
 - ↳  zostanie wyświetlony na ekranie.
 - ↳ Świecą się tylko przyciski  i , pozostałe przyciski gasną. Po 3 sekundach zaświecą się wszystkie przyciski.
- 2 Naciśnij i przytrzymaj przycisk  i  przez 3 sekundy, aby wyłączyć blokadę rodzicielską (rys. 18).
 - ↳  zniknie z ekranu.
 - ↳ Podświetlają się wszystkie przyciski.

Sprawdzanie stanu filtra

- Dotknij przycisku kontroli/resetowania stanu filtra , aby sprawdzić stan czasu eksploatacji filtra (rys. 19).
 - Na ekranie jest wyświetlana wartość procentowa pozostałego okresu eksploatacji filtra.

Kolor ikony	Wskaźnik żywotności filtra	Wyświetlacz (%)
Niebieski	Optymalna żywotność	16–100
Niebiesko-fioletowy	Dobra żywotność	9–15
Fioletowo-czerwony	Okres użytkowania dobiega końca	4–8
Czerwony	Koniec okresu użytkowania, wymień filtr	0–3

Uwaga: Jeśli po 3 sekundach nie zostaną wykonane żadne czynności, urządzenie powróci do normalnego trybu wyświetlania.

5 Czyszczenie i konserwacja

Uwaga:

- Zanim zaczniesz czyścić urządzenie, zawsze wyjmij wtyczkę z gniazdka elektrycznego.
- Nigdy nie zanurzaj urządzenia w wodzie ani innym płynie.
- Do czyszczenia urządzenia nie używaj ściernych, żrących ani łatwopalnych środków czyszczących.
- Do czyszczenia filtra nie wolno używać żadnych płynów (w tym wody).
- Nie próbuj czyścić czujnika cząsteczek ani czujnika gazu przy użyciu odkurzacza.

Harmonogram czyszczenia

Częstotliwość	Metoda czyszczenia
W zależności od potrzeb	Przetrzyj wilgotną szmatką część urządzenia wykonaną z materiału, a następnie przetrzyj miękką, suchą szmatką plastikową część urządzenia
	Wyczyść pokrywę wylotu powietrza
Co dwa miesiące	Wyczyść czujnik cząsteczek za pomocą suchego patyczka kosmetycznego
Gdy na ekranie pojawia się komunikat  (rys. 20)	Wyczyść powierzchnię filtra

Czyszczenie obudowy oczyszczacza powietrza

Aby zapobiec osiadanemu kurzu, regularnie czyść oczyszczacz powietrza z zewnątrz i od wewnątrz.

- Delikatnie przetrzyj materiałową powierzchnię wilgotną szmatką (tylko model AC3858).
- Do czyszczenia części zewnętrznej, wnętrza oraz wylotu powietrza oczyszczacza powietrza używaj miękkiej, suchej szmatki.

Uwaga:

- Nie jest możliwe zdjęcie materiału pokrywającego urządzenie.
- Do czyszczenia materiału nie wolno używać gorącej wody, alkoholu ani silnych środków czyszczących.

Czyszczenie czujnika cząsteczek



Aby zagwarantować optymalne działanie urządzenia, czyść czujnik cząsteczek co 2 miesiące.

Uwaga:

- Jeśli oczyszczacz powietrza jest używany w obecności dużej ilości kurzu, może być konieczne częstsze jego czyszczenie.
 - Jeśli poziom wilgotności w pomieszczeniu jest bardzo wysoki, na czujniku cząsteczek może skraplać się para, przez co wskaźnik jakości powietrza może sygnalizować jakość powietrza gorszą od rzeczywistej. W takim przypadku należy wyczyścić czujnik cząsteczek.
 - Czujnik gazu nie wymaga czyszczenia.
- 1 Wyłącz oczyszczacz powietrza i wyjmij jego wtyczkę z gniazdka elektrycznego.
 - 2 Pociągnij pokrywę tylną i zdejmij ją z urządzenia (rys. ③).
 - 3 Wyczyść czujnik cząsteczek za pomocą suchego patyczka kosmetycznego (rys. ⑳).
 - 4 Osusz dokładnie wszystkie części za pomocą suchego patyczka kosmetycznego.
 - 5 Załóż ponownie pokrywę tylną (rys. ⑦).

Czyszczenie powierzchni filtra

Stan wskaźnika ostrzegawczego filtra	Czynność
Na ekranie wyświetlany jest alarm czyszczenia filtra  (rys. ㉒).	Wyczyść powierzchnię filtra za pomocą odkurzacza.

- 1 Wyłącz oczyszczacz powietrza i wyjmij jego wtyczkę z gniazdka elektrycznego.
- 2 Pociągnij pokrywę tylną i zdejmij ją z urządzenia (rys. ③).
- 3 Wyciągnij filtr z urządzenia (rys. ㉓).
- 4 Wyczyść powierzchnię filtra za pomocą odkurzacza (rys. ㉔).
- 5 Włóż filtr z powrotem do urządzenia (rys. ⑥).
- 6 Załóż ponownie pokrywę tylną (rys. ⑦).
- 7 Włóż wtyczkę oczyszczacza powietrza do gniazdka elektrycznego.
- 8 Aby włączyć urządzenie, dotknij przycisku .
- 9 Dotknij przycisku kontroli/resetowania stanu filtra  i przytrzymaj go przez 3 sekundy, aby wyzerować czas czyszczenia filtra (rys. ㉕).
 - ↳ Na ekranie zostanie wyświetlony komunikat „Czyszczenie filtra zakończone” (Filter cleaning completed).
- 10 Po wyczyszczeniu filtra umyj dokładnie ręce.

Wymiana filtra

Działanie blokady zapewniającej ochronę zdrowia

Ten oczyszczacz powietrza jest wyposażony we wskaźnik konieczności wymiany filtra, dzięki któremu można mieć pewność, że podczas działania urządzenia filtr oczyszczający powietrze jest zawsze w optymalnym stanie. Gdy filtr wymaga wymiany, alarm wymiany filtra  świeci na czerwono.



Jeśli filtr nie zostanie wymieniony na czas, oczyszczacz powietrza przestanie działać i zostanie automatycznie zablokowany w celu ochrony jakości powietrza w pomieszczeniu. Wymień filtr tak szybko, jak to możliwe.

Wymiana filtra

Uwaga:

- Filtr nie nadaje się do mycia ani ponownego użytku.
- Przed wymianą filtra należy zawsze wyłączyć oczyszczacz powietrza i wyjąć wtyczkę urządzenia z gniazdka elektrycznego.



Stan wskaźnika ostrzegawczego filtra	Czynność
Zapala się alarm wymiany filtra  (rys. 26)	Wymień filtr NanoProtect z serii 3 (FY4440/30)

- 1 Wyłącz oczyszczacz powietrza i wyjmij jego wtyczkę z gniazdka elektrycznego.
- 2 Pociągnij pokrywę tylną i zdejmij ją z urządzenia (rys. 3).
- 3 Wyciągnij filtr z urządzenia (rys. 23).
- 4 Usuń z nowego filtra wszystkie elementy opakowania (rys. 5).
- 5 Włóż nowy filtr do urządzenia (rys. 6).
- 6 Załóż ponownie pokrywę tylną (rys. 7).
- 7 Włóż wtyczkę oczyszczacza powietrza do gniazdka elektrycznego.
- 8 Aby włączyć urządzenie, dotknij przycisku .
- 9 Dotknij przycisku kontroli/resetowania stanu filtra  i przytrzymaj go przez 3 sekundy, aby zresetować licznik okresu użytkowania filtra (rys. 27).
- 10 Po wymianie filtra umyj dokładnie ręce.

Uwaga: Nie wolno wąchać filtra, ponieważ nagromadziły się na nim zanieczyszczenia z powietrza.

Resetowania filtra

Filtr można wymienić także przed wyświetleniem się na ekranie alarmu wymiany filtra (). Po wymianie filtra należy ręcznie zresetować licznik okresu użytkowania filtra.

- 1 Dotknij przycisku zasilania  i przytrzymaj go przez 3 sekundy, aby wyłączyć urządzenie, a następnie wyjmij wtyczkę z gniazdka elektrycznego.
- 2 Włóż wtyczkę do gniazdka elektrycznego (rys. 28).
- 3 W ciągu 15 sekund od włączenia zasilania dotknij przycisków  i  i przytrzymaj je przez 3 sekundy, aby zresetować licznik okresu użytkowania filtra (rys. 29).

6 Przechowywanie

- 1 Wyłącz oczyszczacz powietrza i wyjmij jego wtyczkę z gniazdka elektrycznego.
- 2 Wyczyść oczyszczacz powietrza, czujnik cząsteczek i powierzchnię filtra (patrz rozdział „Czyszczenie i konserwacja”).
- 3 Przed odstawieniem urządzenia do przechowywania pozostaw wszystkie części do całkowitego wyschnięcia.
- 4 Umieść filtr w hermetycznym plastikowym woreczku.
- 5 Przechowuj oczyszczacz powietrza i filtr w suchym i chłodnym miejscu.
- 6 Zawsze dokładnie myj ręce po zakończeniu wykonywania czynności przy filtrze.

7 Rozwiązywanie problemów

W tym rozdziale opisano najczęstsze problemy, z którymi można się zetknąć, korzystając z urządzenia. Jeśli poniższe wskazówki okażą się niewystarczające do rozwiązania problemu, skontaktuj się z Centrum Obsługi Klienta w swoim kraju.

Problem	Możliwe rozwiązanie
Urządzenie nie działa, mimo że jest podłączone do sieci elektrycznej.	<ul style="list-style-type: none">• Alarm wymiany filtra świecił światłem ciągłym, ale nie wymieniono odpowiedniego filtra. W efekcie urządzenie zostało zablokowane. W takim przypadku należy wymienić filtr, a następnie nacisnąć i przytrzymać przycisk , aby zresetować licznik okresu użytkowania filtra.
Strumień powietrza wydobywający się z wylotu jest słabszy niż do tej pory.	<ul style="list-style-type: none">• Powierzchnia filtra jest brudna. Wyczyść powierzchnię filtra (patrz rozdział „Czyszczenie i konserwacja”).
Jakość powietrza nie poprawia się, choć urządzenie pracuje już przez długi czas.	<ul style="list-style-type: none">• Sprawdź, czy z filtra zostało usunięte opakowanie.• Filtr nie został umieszczony w urządzeniu. Upewnij się, że filtr (FY4440/30) jest prawidłowo zamontowany.• Czujnik cząsteczek jest wilgotny. Wilgotność w Twoim pomieszczeniu jest duża i powoduje skraplanie. Sprawdź, czy czujnik cząsteczek jest czysty i suchy (patrz rozdział „Czyszczenie i konserwacja”).• Pomieszczenie jest duże lub jakość powietrza na zewnątrz jest niska. Aby zapewnić optymalną wydajność oczyszczania, podczas działania oczyszczacza powietrza drzwi i okna powinny być zamknięte.• Istnieją wewnętrzne źródła zanieczyszczeń powietrza. wędzenie, gotowanie, palenie kadzideł, używanie perfum lub alkoholu.• Kończy się okres eksploatacji filtra. Wymień filtr na nowy.
Kolor obręczy wskaźnika jakości powietrza jest zawsze taki sam.	<ul style="list-style-type: none">• Czujnik cząsteczek jest brudny. Wyczyść czujnik cząsteczek (patrz rozdział „Czyszczenie i konserwacja”).

Problem	Możliwe rozwiązanie
Urządzenie emituje specyficzny zapach.	<ul style="list-style-type: none"> • Na początku używania z urządzenia może wydobywać się zapach plastiku. Jest to zjawisko normalne. Jeśli jednak z urządzenia wydobywa się zapach spalenizny nawet po wyjęciu filtra, należy skontaktować się ze sprzedawcą produktów firmy Philips lub autoryzowanym centrum serwisowym firmy Philips. Z używanego przez dłuższy czas filtra może się wydobywać nieprzyjemny zapach spowodowany wchłanianiem gazów unoszących się w pomieszczeniu. Zaleca się ponownie aktywować filtr poprzez umieszczenie go w miejscu narażonym na bezpośrednie działanie światła słonecznego, aby moc z niego wielokrotnie korzystać. Jeśli filtr nadal wydziela zapach, należy wymienić filtr.
Urządzenie działa bardzo głośno.	<ul style="list-style-type: none"> • Jest to normalne, jeśli urządzenie pracuje w trybie turbo. • Jeśli urządzenie działa zbyt głośno w trybie automatycznym, być może pracuje z dużą prędkością, ponieważ jakość powietrza pogorszyła się lub spersonalizowane ustawienie w aplikacji powoduje zwiększenie prędkości wentylatora. Możesz wybrać tryb nocny lub zmienić ustawienia w aplikacji. • Jeśli dźwięk wydawany przez urządzenie jest nieprawidłowy, skontaktuj się z Centrum Obsługi Klienta w swoim kraju. • Z urządzenia może się również wydobywać nietypowy głośny dźwięk, jeśli do wylotu powietrza dostał się jakikolwiek obcy przedmiot. Natychmiast wyłącz urządzenie i obróć je spodem do góry, aby usunąć z niego obce przedmioty.
Na ekranie wyświetlana jest informacja, że pokrywa tylna jest otwarta.	<ul style="list-style-type: none"> • Wyłącz zasilanie, a następnie prawidłowo zamontuj pokrywę tylną. Podłącz urządzenie do zasilania i spróbuj ponownie.
Na wyświetlaczu pojawia się kod błędu „E1”.	<ul style="list-style-type: none"> • Silnik jest niesprawny. Skontaktuj się z Centrum Obsługi Klienta w swoim kraju.
Konfiguracja sieci Wi-Fi się nie powiodła.	<ul style="list-style-type: none"> • Jeśli router, do którego jest podłączony oczyszczacz powietrza, jest dwuzakresowy i aktualnie nie łączy się z siecią 2,4 GHz, należy przełączyć się na inne pasmo tego samego routera (2,4 GHz) i ponownie sparować oczyszczacz. Sieci 5 GHz nie są obsługiwane. • Sieci wymagające uwierzytelniania sieciowego nie są obsługiwane. • Sprawdź, czy oczyszczacz znajduje się w zasięgu routera Wi-Fi. Możesz spróbować ustawić oczyszczacz powietrza bliżej routera Wi-Fi. • Sprawdź, czy nazwa sieci jest prawidłowa. W nazwie sieci wielkość znaków ma znaczenie. • Sprawdź, czy hasło do sieci Wi-Fi jest prawidłowe. W hasle wielkość znaków ma znaczenie. • Ponów konfigurację, postępując zgodnie z instrukcjami zawartymi w części „Zresetuj połączenie Wi-Fi”. • Źródła elektromagnetyczne i inne mogą powodować zakłócenia łączności Wi-Fi. Urządzenie powinno znajdować się z dala od innych urządzeń elektronicznych, które mogą powodować zakłócenia. • Sprawdź, czy urządzenie mobilne jest w trybie samolotowym. Upewnij się, że tryb samolotowy jest wyłączony podczas łączenia z siecią Wi-Fi. • Zapoznaj się z sekcją pomocy w aplikacji, aby uzyskać wyczerpujące i aktualne wskazówki na temat rozwiązywania problemów.

8 Gwarancja i serwis

W razie jakichkolwiek pytań lub problemów prosimy odwiedzić naszą stronę internetową www.philips.pl lub skontaktować się z lokalnym Centrum Obsługi Klienta firmy Philips (numer telefonu znajduje się w ulotce gwarancyjnej). Jeśli w Twoim kraju nie ma Centrum Obsługi Klienta, zwróć się o pomoc do sprzedawcy produktów firmy Philips.

Zamawianie części i akcesoriów

Jeśli chcesz wymienić jakąś część albo zakupić dodatkowy element, zwróć się do sprzedawcy produktów firmy Philips lub przejdź na stronę www.philips.com/support.

W przypadku trudności z zakupem części wymiennych skontaktuj się z lokalnym Centrum Obsługi Klienta firmy Philips (numer telefonu można znaleźć w ulotce gwarancyjnej).

Cuprins

1	Important	163
	Siguranță	163
	Câmpuri electromagnetice (EMF)	164
	Reciclarea	164
	Declarația de conformitate UE simplificată	164
2	Purificatorul de aer	165
	Prezentarea generală a produsului (fig. ①)	165
	Prezentarea generală a comenzilor (fig. ②)	165
3	Primii pași	166
	Instalarea filtrului	166
	Descrierea indicatorului Wi-Fi	166
	Conexiunea Wi-Fi	166
4	Utilizarea purificatorului de aer	167
	Descrierea indicatorului luminos pentru calitatea aerului	167
	Pornirea și oprirea	168
	Modificarea setărilor modului Zi	169
	Modificarea setărilor modului Nocturn	169
	Comutarea indicatorului de afișare	169
	Utilizarea funcției de aprindere/stingere a luminilor	169
	Configurarea blocării pentru copii	169
	Verificarea stării filtrului	170
5	Curățarea și întreținerea	170
	Program de curățare	170
	Curățarea corpului purificatorului de aer	171
	Curățarea senzorului de particule	171
	Curățarea suprafeței filtrului	171
	Înlocuirea filtrului	172
	Resetarea filtrului	172
6	Depozitarea	173
7	Depanarea	173
8	Garanție și service	175
	Comandarea pieselor sau a accesoriilor	175

1 Important

Siguranță

Citește cu atenție acest manual de utilizare înainte de a folosi aparatul și păstrează-l pentru consultare ulterioară.

Pentru a asigura cea mai bună performanță, asigură-te că purificatorul este actualizat la cea mai recentă versiune. Poți face acest upgrade prin aplicația Clean Home+.

Pericol

- Nu curăța aparatul cu apă sau cu alt lichid și nici cu detergent (inflamabil) și nu permite ca acestea să pătrundă în aparat, pentru a evita pericolul de electrocutare și/sau incendiu.
- Nu pulveriza substanțe inflamabile, precum insecticide sau parfumuri, în apropierea aparatului.

Avertisment

- Înainte de a conecta aparatul, verifică dacă tensiunea indicată pe acesta corespunde tensiunii rețelei locale.
- Evită amplasarea cablului de alimentare în zone circulante și poziționează-l astfel încât să nu creeze pericol de împiedicare.
- În cazul în care cablul de alimentare este deteriorat, acesta trebuie înlocuit de Philips, de un centru de service autorizat de Philips sau de personal calificat în domeniu pentru a evita orice pericol.
- Nu folosi aparatul dacă ștecherul, cablul de alimentare sau aparatul în sine este deteriorat.
- Acest aparat poate fi utilizat de către persoane care au capacități fizice, senzoriale sau mentale reduse sau care sunt lipsite de experiență și cunoștințe și copii cu vârsta minimă de 8 ani dacă sunt supravegheați sau instruiți cu privire la utilizarea în condiții de siguranță a aparatului și înțeleg pericolurile implicate. Copiii sub 8 ani nu trebuie să se apropie de aparat decât sub supravegherea unui adult.
- Copiii nu trebuie să se joace cu aparatul.
- Curățarea și întreținerea nu trebuie realizate de către copii nesupravegheați.
- Nu bloca fantele de admisie și de evacuare a aerului, de exemplu, prin plasarea unor obiecte pe fanta de evacuare sau în fața fantei de admisie a aerului.
- Asigură-te că în aparat nu cad obiecte străine prin fanta de evacuare a aerului.
- Nu încălzi filtrul sau aparatul pentru a evita deteriorarea dispozitivului sau pericolul de incendiu.
- Nu pulveriza niciun fel de lichid pe filtru pentru curățare. Aceasta poate deteriora structura internă a filtrului.
- Interfață Wi-Fi standard bazată pe 802.11b/g/n la 2,4 GHz cu o putere maximă de ieșire de 31,62 mW EIRP.

Atenție

- Acest aparat nu este un înlocuitor pentru ventilația corespunzătoare, curățarea obișnuită cu aspiratorul sau utilizarea unei hote absorbante ori a unui ventilator în timpul gătitului.
- Așază și utilizează întotdeauna aparatul pe o suprafață orizontală plană, stabilă și uscată.
- Lasă un spațiu liber de cel puțin 20 cm în jurul aparatului și de cel puțin 30 cm deasupra acestuia.
- Nu te așeza și nu sta în picioare pe aparat. Nu așeza nimic pe aparat.
- Nu amplasa aparatul direct sub o unitate de aer condiționat pentru a evita picurarea vaporilor de condens pe aparat.
- Poartă mască și mănuși când cureți suprafața filtrului și/sau înlocuiești filtrul.
- Când elimini filtrul, sigilează-l într-o pungă de unică folosință și respectă sfaturile autorităților sanitare locale cu privire la suprafețele potențial infectate.
- Folosește doar filtrele originale Philips create special pentru acest aparat. Nu folosi niciun alt tip de filtru.
- Combustia filtrului poate conduce la pericole ireversibile pentru om și/sau poate pune în pericol viața altor persoane. Nu utiliza filtrul ca și combustibil sau în scopuri similare.

- Evită lovirea aparatului (în special a fanțelor de admisie și de evacuare a aerului) cu obiecte dure.
- Nu introduce degetele sau obiecte în fanta de evacuare sau admisie a aerului pentru a evita rănirea sau funcționarea defectuoasă a aparatului.
- Nu utiliza aparatul după ce ai utilizat produse insectifuge de interior care produc fum sau în locuri cu reziduuri uleioase, bețișoare parfumate aprinse sau vapori chimici.
- Nu utiliza aparatul în apropierea aparatelor cu gaz, a dispozitivelor de încălzire sau a șemineurilor.
- Scoate întotdeauna aparatul din priză când dorești să îl muți sau să îl cureți, să înlocuești filtrul sau să efectuezi alte operații de întreținere.
- Aparatul este conceput atât pentru uz casnic, cât și în spații comerciale. Acesta este destinat utilizării în interior în condiții de funcționare normale.
- Aparatul este destinat exclusiv utilizării casnice în condiții de operare normale.
- Nu utiliza aparatul în medii umede sau cu umiditate sau temperaturi ridicate, cum ar fi băi, toalete, bucătării sau camere cu fluctuații mari de temperatură.
- Aparatul nu elimină monoxidul de carbon (CO) sau radonul (Rn). Acesta nu poate fi utilizat ca dispozitiv de siguranță în caz de accidente cu procese de combustie și substanțe chimice periculoase.
- Temperatura recomandată pentru utilizarea dispozitivului este între 5 °C și 45 °C, nivelul de umiditate relativă este ≤85 %. Este posibil ca dispozitivul să nu mai funcționeze sau să se deterioreze dacă nu respecti temperatura și nivelul de umiditate recomandate.
- Intervalul de temperatură recomandat pentru depozitarea dispozitivului este între -20 °C și 55 °C. Dispozitivul se va deteriora dacă este depozitat în condiții extreme, care nu respectă intervalele recomandate.
- Purificatoarele de aer sunt doar o parte a unui plan de prevenție împotriva virusurilor și nu pot oferi singure protecție împotriva unei potențiale transmiteri virale.
- Nivelul de presiune acustică este sub 70 dB(A).

Câmpuri electromagnetice (EMF)

Acest aparat Philips respectă toate standardele și reglementările aplicabile privind expunerea la câmpuri electromagnetice.

Reciclarea

Acest simbol înseamnă că produsul nu poate fi eliminat împreună cu gunoiul menajer obișnuit (2012/19/UE).



Urmează regulile din țara ta pentru colectarea separată a produselor electrice și electronice.

Eliminarea corectă contribuie la prevenirea consecințelor negative asupra mediului și asupra sănătății umane.

Declarația de conformitate UE simplificată

Prin prezenta, DAP B.V. declară că echipamentul radio de tip AC3854/AC3858 este în conformitate cu Directiva 2014/53/UE. Textul complet al declarației de conformitate UE este disponibil la următoarea adresă de internet: www.philips.com.

2 Purificatorul de aer

Felicitări pentru achiziționarea purificatorului de aer AC3854/AC3858.





Pentru a beneficia pe deplin de asistența oferită de Philips, înregistrează-ți produsul la www.philips.com/welcome.

Prezentarea generală a produsului (fig. ①)







- A Panou de control
- B Senzor de gaze
- C Fanta de evacuare a aerului
- D Senzor de particule
- E Filtru NanoProtect seria 3 (FY4440/30)
- F Capac posterior

Prezentarea generală a comenzilor (fig. ②)

Butoane de control

	Buton pentru starea filtrului/ resetare		Comutatorul afișajului/ butonul de aprindere/stingere a luminilor
	Butonul de pornire/oprire		Butonul modului Zi
	Butonul modului Nocturn		

Panoul de afișare

	Indicatorul Wi-Fi		Modul Automat (zi)/modul Nocturn anti-alergeni (noapte)
	Turația manuală 1		Turația manuală 2
	Modul Turbo	IAI	Afișajul indicelui alergenilor din interior
PM2.5	Afișaj PM2,5	Gas	Afișajul poluării cu gaz
	Alertă de curățare a filtrului		Alertă de înlocuire a filtrului

3 Primii pași

Instalarea filtrului

Scoate toate ambalajele filtrului înainte de prima utilizare.

Notă: înainte de a instala filtrul, asigură-te că purificatorul de aer este deconectat de la priza de curent.

- 1 Trage capacul posterior și scoate-l de pe aparat (fig. ③).
- 2 Scoate filtrul din aparat (fig. ④).
- 3 Îndepărtează toate materialele de ambalare ale filtrului de purificare a aerului (fig. ⑤).
- 4 Montează filtrul înapoi în aparat (fig. ⑥).
- 5 Fixează la loc capacul posterior (fig. ⑦).

Descrierea indicatorului Wi-Fi



Starea pictogramei Wi-Fi	Starea conexiunii Wi-Fi
Luminează intermitent în portocaliu	Conectare la smartphone
Luminează continuu în portocaliu	Conectat la smartphone
Luminează intermitent în alb	Conectare la server
Luminează continuu în alb	Conectat la server
	Funcție Wi-Fi dezactivată

Conexiunea Wi-Fi

Notă:

- Rețelele corporative/de întreprindere (de ex., certificate, profiluri de rețea) nu sunt acceptate. Îți recomandăm să configurezi purificatoarele de aer Philips într-o rețea dedicată creată pentru dispozitive IoT sau în rețele WPA2-Personal.
- Detalii de configurare sunt oferite în aplicația Clean Home+ (de ex., adresa MAC) pentru a ajuta la configurarea în rețele gestionate.

Configurarea conexiunii Wi-Fi pentru prima dată

- 1 Descarcă și instalează aplicația Philips „Clean Home+” de pe **App Store** sau **Google Play**.
- 2 Introdu ștecherul purificatorului de aer în priză și apasă butonul  pentru a porni purificatorul de aer.
↳ Indicatorul Wi-Fi  luminează intermitent în portocaliu pentru prima dată.
- 3 Asigură-te că smartphone-ul sau tableta este conectată cu succes la rețeaua Wi-Fi.
- 4 Lansează aplicația „Clean Home+” și fă clic pe „Conectează un dispozitiv nou” sau apasă pe butonul „+” din partea de sus a ecranului. Urmează instrucțiunile de pe ecran pentru a conecta purificatorul de aer la rețea.







Notă:

- Nu se acceptă rețele de autentificare pe pagini web ale companiilor/suplimentare.
- Aceste instrucțiuni sunt valabile numai la prima configurare a purificatorului de aer. Dacă rețeaua s-a schimbat sau trebuie efectuată din nou configurarea, consultă capitolul „Resetarea conexiunii Wi-Fi” la pagina 167.
- Dacă vrei să conectezi mai mult de un purificator de aer la smartphone sau tabletă, trebuie să conectezi aparatele pe rând.
- Asigură-te că distanța dintre smartphone sau tabletă și purificatorul de aer este mai mică de 10 m și nu există obstacole între acestea.
- Această aplicație acceptă cele mai recente versiuni de Android și iOS. Te rugăm să consulți www.philips.com/cleanhome pentru cele mai recente informații privind sistemele de operare și dispozitivele acceptate.

Resetarea conexiunii Wi-Fi

Notă:

- Resetează conexiunea Wi-Fi atunci când rețeaua implicită a fost schimbată.
- 1 Introducește cheșterul purificatorului de aer în priză și apasă butonul  pentru a porni purificatorul de aer.
 - 2 Apasă simultan butoanele  și  timp de 3 secunde, până când auzi un semnal sonor scurt.
 - ↳ Purificatorul de aer intră în modul de asociere.
 - ↳ Indicatorul Wi-Fi  luminează intermitent în portocaliu.
 - 3 Urmează pașii 3-4 din secțiunea „Configurarea conexiunii Wi-Fi pentru prima dată”.

4 Utilizarea purificatorului de aer

Descrierea indicatorului luminos pentru calitatea aerului

Indicatorul luminos pentru calitatea aerului se aprinde automat când purificatorul de aer este pornit și afișează în mod succesiv toate culorile. După aproximativ 30 de secunde, senzorul de particule selectează culoarea care corespunde calității aerului înconjurător în ceea ce privește nivelul de particule din aer.

Culoarea indicatorului luminos pentru calitatea aerului este determinată de cel mai ridicat dintre indicii de risc pentru valorile PM2,5, IAI și gaze.

Culoarea indicatorului luminos pentru calitatea aerului	Nivelul de calitate a aerului
Albastru	Bună
Albastru-violet	Acceptabilă
Violet-roșu	Slabă
Roșu	Foarte slabă

PM2,5

Tehnologia de detectare **AeraSense** identifică cu precizie chiar și cele mai ușoare schimbări ale nivelului de particule din aer și reacționează rapid. Aceasta îți oferă siguranță prin feedbackul în timp real cu privire la PM2,5.

Cea mai mare parte a poluanților din aerul interior se încadrează în categoria PM2,5 – care se referă la particule poluante din aer mai mici de 2,5 micrometri. Surse obișnuite de particule în interior sunt fumul de țigară, gătitul sau lumânările aprinse. Unele bacterii din aer, cei mai mici spori de mușci și particulele de alergeni provenite de la părul de animale și acarieni intră tot în categoria PM2,5.

Nivelul PM2,5	Culoarea indicatorului luminos pentru calitatea aerului
≤12	Albastru
13-35	Albastru-violet
36-55	Violet-roșu
>55	Roșu

IAI

Senzorul **AeraSense** de nivel profesional detectează nivelul de alergeni din interior și prin numere de la 1 la 12 poate indica nivelul de risc potențial privind alergiile din aerul din interior. 1 indică o calitate optimă a aerului.

Nivel IAI	Culoarea indicatorului luminos pentru calitatea aerului
1-3	Albastru
4-6	Albastru-violet
7-9	Violet-roșu
10-12	Roșu



GAZE

Cu un senzor de gaze avansat, un afișaj cu valori care variază între L1 și L4 indică schimbările în nivelul gazelor potențial dăunătoare (incl. VOC, miros etc.) detectate. L1 indică o calitate optimă a aerului.

Nivelul de gaze	Culoarea indicatorului luminos pentru calitatea aerului
L1	Albastru
L2	Albastru-violet
L3	Violet-roșu
L4	Roșu

Pornirea și oprirea

Notă:

- Pentru o performanță optimă de purificare, închide ușile și ferestrele.
 - Ține perdelele la distanță față de fanta de admisie sau de evacuare a aerului.
- 1 Introdu ștecherul purificatorului de aer în priză.
 - 2 Atinge  pentru a porni purificatorul de aer.
 - ↳ La prima utilizare, pe ecran este afișat codul QR pentru aplicație; îl poți scana pentru a descărca aplicația.
 - ↳ Purificatorul de aer funcționează în modul Auto cu PM2,5 afișat în centrul ecranului.
 - ↳ După măsurarea calității aerului, purificatorul de aer comută automat la afișarea celei mai mari valori citite dintre PM2,5, IAI și gaze (fig. 8).
 - 3 Apasă butonul  și ține-l apăsat timp de 3 secunde pentru a opri purificatorul de aer.



Notă: dacă purificatorul de aer rămâne conectat la priza de curent după ce este oprit, la repornire va funcționa cu setările anterioare.



Modificarea setărilor modului Zi

Poți alege modul Automat, turația 1, turația 2 sau modul Turbo atingând butonul .

Modul Automat (): în modul Automat, senzorul dual detectează calitatea aerului în timp real, iar aparatul reglează automat turația ventilatorului în funcție de calitatea aerului ambiant.



Panoul de control poate regla automat luminozitatea ecranului în funcție de lumina ambiantă. (fig. ).





Turație manuală ( și ): în modul manual, purificatorul de aer funcționează la turația 1 sau 2 (fig. ).

Modul Turbo (): în modul Turbo, purificatorul de aer funcționează la turația cea mai ridicată (fig. ).

Modificarea setărilor modului Nocturn

Poți alege modul Nocturn obișnuit sau modul Nocturn anti-alergeni atingând butonul .

Modul Nocturn obișnuit: în modul Nocturn obișnuit, purificatorul de aer funcționează silențios, la turație scăzută. După 3 secunde, butonul  se estompează, toate luminile și butoanele sunt stinse (fig. ).

Modul Nocturn anti-alergeni (): în modul Nocturn anti-alergeni, purificatoarele de aer reacționează la evenimentele de praf din timpul nopții și comută dispozitivul într-un mod mai puternic – menținând în același timp nivelul de zgomot adecvat pentru somn. Pe ecran se afișează indicatorul . Butoanele  și  se estompează, iar celelalte butoane sunt stinse (fig. ).

Atinge orice buton pentru activare din modul nocturn. Apoi, dacă nu se mai efectuează nicio operație în interval de 3 secunde, toate luminile își vor reduce din nou intensitatea.

Comutarea indicatorului de afișare



Notă:

- Nivelul PM2,5 este afișat în mod implicit în partea centrală a ecranului.







1 Atinge butonul  o dată pentru a comuta indicatorul de afișare (fig. .



Utilizarea funcției de aprindere/stingere a luminilor

Cu senzorul de lumină, panoul de control poate porni și se poate opri automat sau își poate reduce automat intensitatea iluminării în funcție de lumina ambiantă. Când lumina ambiantă este redusă, panoul de control se va opri sau își va reduce intensitatea iluminării. Poți apăsa orice buton pentru a activa toate luminile. Apoi, dacă nu se efectuează nicio altă operație, toate luminile se vor stinge sau își vor reduce din nou intensitatea, în concordanță cu lumina ambiantă (fig. ).

Poți atinge și ține apăsat manual butonul  timp de 3 secunde pentru a stinge toate luminile și panoul de control. Atinge orice buton pentru a activa toate luminile (fig. .

Configurarea blocării pentru copii

- 1 Atinge și ține apăsat butoanele  și  timp de 3 secunde pentru a activa blocarea pentru copii (fig. ).
 - ↳  se afișează pe ecran.
 - ↳ Doar butoanele  și  se aprind, celelalte se sting. După 3 secunde, toate butoanele se aprind.

- 2 Atinge și ține din nou apăsat timp de 3 secunde butoanele  și  pentru a dezactiva blocarea pentru copii (fig. 18).
- ↳  dispăre de pe ecran.
 - ↳ Toate butoanele se aprind.

Verificarea stării filtrului

- Apasă butonul de verificare/resetare a stării filtrului  pentru a verifica durata de viață curentă a filtrului (fig. 19).
 - ↳ Procentul de durată de viață rămasă a filtrului este afișat pe ecran.

Culoarea pictogramei	Indicație privind durata de viață a filtrului	Afișaj (%)
Albastru	Durată de viață optimă	16-100
Albastru-violet	Durată de viață bună	9-15
Violet-roșu	Durata de viață se apropie de sfârșit	4-8
Roșu	Durata de viață se încheie, înlocuiește filtrul	0-3

Notă: aparatul revine la afișajul normal dacă nu se efectuează nicio operație după 3 secunde.

5 Curățarea și întreținerea

Notă:

- Scoate întotdeauna aparatul din priză înainte de a-l curăța.
- Nu introduce aparatul în apă sau în alte lichide.
- Nu folosi niciodată agenți de curățare abrazivi, agresivi sau inflamabili, precum înălbitori sau alcool, pentru a curăța vreă componentă a aparatului.
- Nu utiliza niciodată lichide (inclusiv apă) pentru a curăța filtrul.
- Nu încerca să cureți senzorul de particule și senzorul de gaze cu aspiratorul.

Program de curățare

Frecvență	Metodă de curățare
La nevoie	Șterge partea din material textil a aparatului cu o lavetă umedă, șterge partea din plastic a aparatului cu o lavetă moale și uscată
	Curăță capacul fantei de evacuare a aerului
La fiecare două luni	Curăță senzorul de particule cu un bețișor de urechi uscat
Când pe ecran se afișează  (fig. 20)	Curăță suprafața filtrului

Curățarea corpului purificatorului de aer

Curăță în mod regulat atât interiorul, cât și exteriorul purificatorului de aer, pentru a evita depunerea prafului.

- 1 Șterge ușor suprafața din material textil cu o lavetă umedă (numai pentru AC3858).
- 2 Folosește o lavetă moale și uscată pentru a curăța atât interiorul, cât și exteriorul purificatorului de aer și fanta de evacuare a aerului.

Notă:

- Materialul textil de pe aparat nu poate fi îndepărtat.
- Nu utiliza apă fierbinte, alcool sau substanțe de curățare dure pentru a curăța materialul.

Curățarea senzorului de particule

Curăță senzorul de particule o dată la 2 luni pentru a asigura funcționarea optimă a aparatului.



Notă:

- Dacă purificatorul de aer este utilizat într-un mediu cu mult praf, poate fi necesar să fie curățat mai des.
- Dacă nivelul de umiditate din cameră este foarte ridicat, se poate forma condens pe senzorul de particule și indicatorul luminos pentru calitatea aerului poate să arate o calitate mai scăzută, chiar și atunci când calitatea aerului este de fapt bună. În acest caz, curăță senzorul de particule.
- Nu este necesară curățarea senzorului de gaze.

- 1 Oprește purificatorul de aer și deconectează-l de la priză.
- 2 Trage capacul posterior și scoate-l de pe aparat (fig. ③).
- 3 Curăță senzorul de particule cu un bețișor de urechi umezit (fig. ②).
- 4 Usucă bine toate componentele cu un tampon din bumbac uscat.
- 5 Fixează la loc capacul posterior (fig. ⑦).

Curățarea suprafeței filtrului

Starea indicatoarelor luminoase de avertizare pentru filtre	Acțiune
Pe ecran este afișată alerta de curățare a filtrului  (fig. ②).	Curăță suprafața filtrului cu un aspirator.

- 1 Oprește purificatorul de aer și deconectează-l de la priză.
- 2 Trage capacul posterior și scoate-l de pe aparat (fig. ③).
- 3 Scoate filtrul din aparat (fig. ②).
- 4 Curăță suprafața filtrului cu un aspirator (fig. ④).
- 5 Montează filtrul înapoi în aparat (fig. ⑥).
- 6 Fixează la loc capacul posterior (fig. ⑦).
- 7 Introdu ștecherul purificatorului de aer în priză.
- 8 Atinge butonul  pentru a porni aparatul.
- 9 Atinge și ține apăsat butonul de verificare/resetare a stării filtrului  timp de 3 secunde pentru a reseta intervalul de curățare a filtrului (fig. ⑤).
↳ Ecranul afișează mesajul „Curățare filtru finalizată”.
- 10 După curățarea filtrului, spală-te bine pe mâini.

Înlocuirea filtrului

Descrierea blocării de protecție pentru sănătate

Acest purificator de aer este echipat cu un indicator de înlocuire a filtrului pentru a te asigura că filtrul de purificare a aerului este în stare optimă atunci când purificatorul de aer este în funcțiune. Când filtrul trebuie înlocuit, alerta de înlocuire a filtrului  se aprinde în roșu.



Dacă filtrul nu este înlocuit la timp, purificatorul de aer se va opri din funcționare și se va bloca automat pentru a proteja calitatea aerului din cameră. Înlocuiește filtrul cât mai curând posibil.

Înlocuirea filtrului

Notă:

- Filtrul nu este lavabil sau reutilizabil.
- Înainte de a înlocui filtrul, oprește întotdeauna purificatorul de aer și scoate ștecherul din priză.



Starea indicatoarelor luminoase de avertizare pentru filtre	Acțiune
Alerta pentru înlocuirea filtrului  se aprinde (fig. 26)	Înlocuiește filtrul NanoProtect seria 3 (FY4440/30)

- 1 Oprește purificatorul de aer și deconectează-l de la priză.
- 2 Trage capacul posterior și scoate-l de pe aparat (fig. 3).
- 3 Scoate filtrul din aparat (fig. 23).
- 4 Îndepărtează toate ambalajele filtrului nou (fig. 5).
- 5 Montează noul filtru în aparat (fig. 6).
- 6 Fixează la loc capacul posterior (fig. 7).
- 7 Introdu ștecherul purificatorului de aer în priză.
- 8 Atinge butonul  pentru a porni aparatul.
- 9 Atinge și ține apăsat butonul de verificare/resetare a stării filtrului  timp de 3 secunde pentru a reseta contorul duratei de viață a filtrului (fig. 27).
- 10 După înlocuirea filtrului, spală-te bine pe mâini.

Notă: nu mirosi filtrul, deoarece a colectat poluanții din aer.

Resetarea filtrului

Poți să înlocuiești filtrul și înainte ca alerta de înlocuire a filtrului () să se afișeze pe ecran. După înlocuirea unui filtru, trebuie să resetezi manual contorul ciclului de viață al filtrului.

- 1 Atinge butonul de pornire  timp de 3 secunde pentru a opri aparatul și scoate ștecherul din priză.
- 2 Introdu ștecherul în priză (fig. 28).
- 3 În 15 secunde de la pornire, atinge și ține apăsat timp de 3 secunde butoanele  și  pentru a reseta contorul duratei de viață a filtrului (fig. 29).

6 Depozitarea

- 1 Oprește purificatorul de aer și deconectează-l de la priză.
- 2 Curăță purificatorul de aer, senzorul de particule și suprafața filtrului (consultă capitolul „Curățarea și întreținerea”).
- 3 Lasă toate componentele să se usuce bine înainte de depozitare.
- 4 Ambalează filtrul într-o pungă etanșă din plastic.
- 5 Depozitează purificatorul de aer și filtrul într-un loc rece și uscat.
- 6 Spală-te întotdeauna bine pe mâini după manipularea filtrului.

7 Depanarea

Acest capitol descrie cele mai frecvente probleme pe care le poți avea la utilizarea aparatului. Dacă nu poți rezolva problema cu ajutorul informațiilor de mai jos, contactează centrul de asistență pentru clienți din țara ta.

Problemă	Soluție posibilă
Aparatul nu funcționează, chiar dacă este conectat la priză.	<ul style="list-style-type: none">• Alerta de înlocuire a filtrelor a fost aprinsă continuu, dar încă nu ai înlocuit filtrul corespunzător. În consecință, aparatul se blochează. În acest caz, înlocuiește filtrul și ține apăsat  pentru a reseta contorul duratei de viață al filtrului.
Fluxul de aer care iese din fanta de evacuare a aerului este semnificativ mai slab decât înainte.	<ul style="list-style-type: none">• Suprafața filtrului este murdară. Curăță suprafața filtrului (consultă capitolul „Curățarea și întreținerea”).
Calitatea aerului nu se îmbunătățește, cu toate că aparatul funcționează de o perioadă îndelungată.	<ul style="list-style-type: none">• Verifică dacă materialele de ambalare au fost scoase de pe filtru.• Filtrul nu a fost montat în aparat. Asigură-te că filtrul (FY4440/30) este instalat corect.• Senzorul de particule este umed. Nivelul de umiditate din încăperea este ridicat și produce condens. Asigură-te că senzorul de particule este curat și uscat (consultă capitolul „Curățarea și întreținerea”).• Dimensiunea camerei este mare sau calitatea aerului exterior este redusă. Pentru o performanță optimă de purificare, închide ușile și ferestrele atunci când purificatorul de aer este în funcțiune.• Există surse de poluare în interior. De exemplu, fumat, gătit, esențe, parfum sau alcool.• Filtrul se apropie de sfârșitul duratei de viață. Înlocuiește filtrul cu unul nou.
Culoarea indicatorului luminos pentru calitatea aerului nu se modifică.	<ul style="list-style-type: none">• Senzorul de particule este murdar. Curăță senzorul de particule (consultă capitolul „Curățarea și întreținerea”).

Problemă	Soluție posibilă
Aparatul emană un miros ciudat.	<ul style="list-style-type: none"> • La primele utilizări, aparatul poate emana un miros de plastic. Acest lucru este normal. Cu toate acestea, dacă aparatul produce un miros de ars chiar și după scoaterea filtrului, contactează distribuitorul Philips sau un centru de service Philips autorizat. Filtrul poate produce miros după un anumit timp de utilizare, deoarece absoarbe gazele din interior. Pentru utilizare repetată, îți recomandăm să reactivezi filtrul punându-l în lumina directă a soarelui. Dacă mirosul persistă, înlocuiește filtrul.
Aparatul este excesiv de zgomotos.	<ul style="list-style-type: none"> • Este normal dacă aparatul funcționează în modul Turbo. • În modul Auto, dacă aparatul este prea zgomotos, este posibil ca aparatul să funcționeze la o turație mare deoarece calitatea aerului scade sau deoarece setarea personalizată din aplicație impune o turație mai mare a ventilatorului. Poți alege modul Nocturn sau poți schimba setările din aplicație. • În caz de sunet anormal, contactează centrul de asistență pentru clienți din țara ta. • Sunetul anormal de puternic poate apărea și în cazul în care ceva cade în fanta de admisie a aerului. Oprește imediat aparatul și întoarce-l cu capul în jos pentru a scoate din acesta obiectele străine.
Ecranul indică faptul că este deschis capacul posterior.	<ul style="list-style-type: none"> • Mai întâi oprește alimentarea, apoi montează corect capacul posterior. Conectează aparatul la sursa de alimentare și încearcă din nou.
Pe ecran se afișează codul de eroare „E1”.	<ul style="list-style-type: none"> • Motorul funcționează incorect. Contactează centrul de asistență pentru clienți din țara ta.
Configurarea Wi-Fi nu a reușit.	<ul style="list-style-type: none"> • Dacă routerul la care este conectat purificatorul este dual-band și momentan nu se conectează la o rețea de 2,4 GHz, te rugăm să comuți la altă bandă a aceluiași router (2,4 GHz) și să încerci să asociezi din nou purificatorul. Rețelele de 5 GHz nu sunt acceptate. • Rețelele cu autentificare pe web nu sunt acceptate. • Verifică dacă purificatorul este în raza de acțiune a routerului Wi-Fi. Poți încerca să așezi purificatorul de aer mai aproape de routerul Wi-Fi. • Verifică dacă numele rețelei este corect. Numele rețelei face diferența între majuscule și minuscule. • Verifică dacă parola Wi-Fi este corectă. Parola face diferența între majuscule și minuscule. • Încearcă din nou configurarea cu instrucțiunile din secțiunea „Resetarea conexiunii Wi-Fi”. • Conectivitatea Wi-Fi poate fi întreruptă de interferențe electromagnetice sau de alt tip. Ține aparatul la distanță de alte dispozitive electronice care pot produce interferențe. • Verifică dacă dispozitivul mobil este în modul avion. Asigură-te că modul avion este dezactivat atunci când te conectezi la rețeaua Wi-Fi. • Consultă secțiunea de asistență din aplicație pentru sfaturi de depanare extinse și la zi.

8 Garanție și service

Dacă ai nevoie de informații sau întâmpini probleme, accesează site-ul web Philips la adresa www.philips.com sau contactează Centrul de asistență pentru clienți Philips din țara ta (poți găsi numărul de telefon în broșura de garanție internațională). Dacă în țara ta nu există un centru de asistență pentru clienți, contactează distribuitorul Philips local.

Comandarea pieselor sau a accesoriilor

Dacă trebuie să înlocuiești o componentă sau dacă dorești să achiziționezi o componentă suplimentară, adresează-te distribuitorului tău Philips sau vizitează www.philips.com/support.

Dacă întâmpini dificultăți la achiziționarea componentelor, te rugăm să contactezi Centrul Philips de asistență pentru clienți din țara ta (numărul de telefon îl vei găsi în broșura de garanție internațională).

Содержание

1	Важная информация	177
	Безопасность	177
	Электромагнитные поля (ЭМП)	178
	Утилизация	178
	Упрощенная декларация о соответствии нормативным требованиям ЕС	179
2	Ваш очиститель воздуха	179
	Описание изделия (рис. ①)	179
	Описание элементов управления (рис. ②)	179
3	Начало работы	180
	Установка фильтра	180
	Индикация Wi-Fi	180
	Подключение к сети Wi-Fi	180
4	Эксплуатация очистителя воздуха	181
	Значение сигналов индикатора качества воздуха	181
	Включение и выключение	182
	Изменение настроек дневного режима	183
	Изменение настроек ночного режима	183
	Переключение индикации	183
	Использование функции включения/выключения подсветки	183
	Установка блокировки от детей	184
	Проверка состояния фильтра	184
5	Очистка и обслуживание	184
	График очистки	185
	Очистка корпуса очистителя воздуха	185
	Очистка датчика частиц	185
	Очистка поверхности фильтра	186
	Замена фильтра	186
	Сброс показаний фильтра	187
6	Хранение	187
7	Устранение неисправностей	188
8	Гарантия и обслуживание	190
	Заказ запчастей и аксессуаров	190

1 Важная информация

Безопасность

Перед эксплуатацией прибора внимательно ознакомьтесь с настоящей инструкцией по эксплуатации и сохраните ее для дальнейшего использования в качестве справочного материала.

Для оптимальных результатов всегда обновляйте очиститель воздуха до последней версии. Обновление можно выполнить с помощью приложения Clean Home+.

Опасно!

- Во избежание поражения электрическим током и/или риска возгорания запрещается очищать прибор водой или другими жидкостями или (огнеопасными) растворителями; избегайте попадания жидкостей внутрь прибора.
- Запрещается распылять легковоспламеняющиеся вещества, такие как инсектициды или духи, вблизи прибора.

Внимание!

- Перед подключением прибора убедитесь, что указанное на нем номинальное напряжение соответствует напряжению местной электросети.
- Старайтесь класть шнур питания таким образом, чтобы избежать его задевания проходящими мимо людьми.
- В случае повреждения сетевого шнура его следует заменить. Чтобы обеспечить безопасную эксплуатацию прибора, заменяйте шнур только в авторизованном сервисном центре Philips или в сервисном центре с персоналом аналогичной квалификации.
- Запрещается использовать прибор, если сетевая вилка, сетевой шнур или сам прибор повреждены.
- Дети старше 8 лет и лица с ограниченными возможностями сенсорной системы или ограниченными умственными или физическими способностями, а также лица с недостаточным опытом и знаниями могут пользоваться этим прибором под присмотром или после получения инструкций о безопасном использовании прибора и потенциальных опасностях. Детям до 8 лет рекомендуется подходить к прибору только под наблюдением взрослых.
- Не позволяйте детям играть с прибором.
- Дети могут осуществлять очистку и уход за прибором только под присмотром взрослых.
- Не блокируйте отверстия для входа и выхода воздуха, то есть не ставьте предметы перед этими отверстиями.
- Не допускайте попадания посторонних предметов в прибор через отверстие выхода воздуха.
- Не нагревайте фильтр и прибор, чтобы избежать их повреждения и риска возгорания.
- Не распыляйте на фильтр жидкости, это может повредить внутреннюю структуру фильтра.
- Стандартный интерфейс Wi-Fi 802.11b/g/n 2,4 ГГц с максимальной выходной мощностью 31,62 мВт (ЭИИМ).

Внимание!

- Прибор не заменяет полноценную систему вентиляции, регулярную уборку пылесосом или кухонную вытяжку.
- Используйте и устанавливайте прибор на сухой, горизонтальной, ровной и устойчивой поверхности.
- Вокруг прибора должно оставаться не менее 20 см свободного пространства, а над прибором — не менее 30 см.
- Не садитесь и не вставляйте на прибор. Не ставьте на прибор посторонние предметы.
- Во избежание попадания конденсата на прибор не устанавливайте его непосредственно под кондиционером.

- Надевайте маску и перчатки перед очисткой поверхности фильтра и/или его замены.
- При утилизации фильтра поместите его в герметичный пакет и следуйте рекомендациям местных органов здравоохранения в отношении контакта с потенциально зараженными поверхностями.
- Используйте только оригинальные фильтры Philips, разработанные для данной модели. Использование других фильтров запрещено.
- Возгорание фильтра может нанести непоправимый вред здоровью и/или представлять угрозу для жизни. Не используйте фильтр в качестве топлива или для схожих целей.
- Оберегайте прибор (в частности, отверстия для входа и выхода воздуха) от ударов твердыми предметами.
- Во избежание травм и повреждения прибора не вставляйте пальцы и другие предметы в отверстия для выхода и входа воздуха.
- Не используйте прибор, если в помещении применялся дымовой инсектицид, а также в местах, где присутствуют масляный туман, горящие курительницы и газообразные химические отходы.
- Не используйте прибор рядом с газовым оборудованием, нагревательными устройствами или каминами.
- Обязательно отключайте прибор от электросети перед транспортировкой, очисткой, обслуживанием и заменой фильтров.
- Прибор предназначен для использования в домашних условиях и коммерческих помещениях. Он предназначен для использования в помещениях со стандартными условиями эксплуатации.
- Прибор предназначен исключительно для домашнего применения при нормальных условиях эксплуатации.
- Не используйте прибор в условиях повышенной влажности или при высоких температурах, например в ванной, туалете или на кухне, а также в помещениях с резкими перепадами температуры.
- Прибор не нейтрализует угарный газ (CO) и радон (Rn). Прибор нельзя использовать в качестве защитного устройства в случае возгорания или аварийного выброса химических веществ.
- Рекомендуемая температура для использования прибора — от 5 до 45 °C, уровень относительной влажности <85 %. В случае если температура и/или влажность выходят за рамки указанного диапазона, это может привести к прекращению работы или неисправности прибора.
- Рекомендуемая температура для хранения прибора — от -20 до 55 °C. В случае хранения при температуре вне диапазона устройство будет повреждено.
- Очистители воздуха предназначены для частичной борьбы с распространением вируса и не являются решением, полностью ограничивающим возможное распространение вируса.
- Уровень звукового давления прибора не превышает 70 дБ(А).

Электромагнитные поля (ЭМП)

Этот прибор Philips соответствует всем применимым стандартам и нормам по воздействию электромагнитных полей.

Утилизация

Этот символ означает, что продукт не может быть утилизирован вместе с бытовыми отходами (2012/19/ЕС).



Выполняйте отдельную утилизацию электрических и электронных изделий в соответствии с правилами, принятыми в вашей стране. Правильная утилизация помогает предотвратить негативное воздействие на окружающую среду и здоровье человека.

Упрощенная декларация о соответствии нормативным требованиям ЕС

Настоящим DAP B.V. заверяет, что радиооборудование типа AC3854/AC3858 не нарушает положений Директивы ЕС 2014/53/EU. Полный текст декларации о соответствии нормативным требованиям ЕС доступен на сайте www.philips.com.

2 Ваш очиститель воздуха

Поздравляем с покупкой очистителя воздуха AC3854/AC3858.

Чтобы воспользоваться всеми преимуществами поддержки Philips, зарегистрируйте продукт на веб-сайте: www.philips.com/welcome.

Описание изделия (рис. ①)







- A Панель управления
- B Датчик газа
- C Отверстие для выхода воздуха
- D Датчик частиц
- E Фильтр NanoProtect Series 3 (FY4440/30)
- F Задняя крышка

Описание элементов управления (рис. ②)

Кнопки управления

	Состояние фильтра/кнопка сброса		Переключение режима отображения/Кнопка включения/выключения подсветки
	Кнопка включения/выключения		Кнопка дневного режима
	Кнопка ночного режима		

Дисплей

	Индикатор Wi-Fi		Автоматический режим (день)/Режим сна Allergy (ночь)
	Ручная скорость 1		Ручная скорость 2
	Турборежим	IAI	Индикация уровня аллергенов в помещении
PM2.5	Индикация PM2.5	Gas	Индикация концентрации газов
	Оповещение об очистке фильтра		Оповещение о замене фильтра

3 Начало работы

Установка фильтра

Перед первым использованием прибора удалите всю упаковку с фильтра.

Примечание. Перед установкой фильтра убедитесь, что очиститель воздуха отключен от электросети.

- 1 Потяните за заднюю крышку и снимите ее с прибора (рис. ③).
- 2 Извлеките фильтр из прибора (рис. ④).
- 3 Снимите упаковочные материалы с воздушного фильтра (рис. ⑤).
- 4 Установите фильтр в прибор (рис. ⑥).
- 5 Установите заднюю крышку (рис. ⑦).

Индикация Wi-Fi



Состояние значка Wi-Fi	Состояние подключения Wi-Fi
Мигает оранжевым	Подключение к смартфону
Горит оранжевым	Подключен к смартфону
Мигает белым	Подключение к серверу
Горит белым	Подключен к серверу
	Функция Wi-Fi отключена

Подключение к сети Wi-Fi

Примечание.

- Корпоративные сети (например, с сертификатами и сетевыми профилями) не поддерживаются. Рекомендуется настраивать очистители воздуха Philips в специальной сети, созданной для устройств IoT, или частных сетях с защитой WPA2.
- Подробные сведения о конфигурации (например, MAC-адрес) доступны в приложении Clean Home+ для помощи в настройке управляемых сетей.

Первоначальная настройка подключения к сети Wi-Fi

- 1 Загрузите и установите приложение Philips Clean Home+ из магазина App Store или Google Play.
- 2 Вставьте вилку очистителя воздуха в розетку электросети и коснитесь  для включения очистителя воздуха.
↳ Индикатор Wi-Fi  замигает оранжевым.
- 3 Убедитесь, что смартфон или планшет успешно подключился к сети Wi-Fi.
- 4 Запустите приложение Clean Home+ и нажмите "Connect a New Device" (Подключить новое устройство) или кнопку "+" в верхней части экрана. Следуйте инструкциям на дисплее, чтобы подключить очиститель воздуха к вашей сети.







Примечание.

- Сети с корпоративной/дополнительной аутентификацией на веб-странице не поддерживаются.
- Данная инструкция применима только в рамках первоначальной настройки очистителя воздуха. При изменении параметров сети или необходимости в повторной настройке см. раздел «Сброс настроек подключения по сети Wi-Fi» на стр. 181.
- Если вы хотите подключить к смартфону или планшету более одного очистителя воздуха, вам необходимо подключать их один за другим.
- Убедитесь, что смартфон или планшет находится в пределах 10 метров от очистителя воздуха, а между устройствами нет никаких объектов, препятствующих передаче сигнала.
- Данное приложение поддерживает последние версии Android и iOS. Посетите www.philips.com/cleanhome для получения актуальной информации о совместимости с операционными системами и устройствами.

Сброс настроек подключения по сети Wi-Fi

Примечание.

- Выполните сброс настроек подключения по сети Wi-Fi, если сеть по умолчанию изменилась.
- 1 Вставьте вилку очистителя воздуха в розетку электросети и коснитесь  для включения очистителя воздуха.
 - 2 Одновременно коснитесь кнопок  и  и удерживайте их в течение 3 секунд, пока не услышите звуковой сигнал.
 - ↳ Очиститель воздуха переведен в режим сопряжения.
 - ↳ Индикатор Wi-Fi  мигает оранжевым.
 - 3 Выполните шаги 3 и 4 из раздела "Первоначальная настройка подключения к сети Wi-Fi".

4 Эксплуатация очистителя воздуха

Значение сигналов индикатора качества воздуха

При включении очистителя воздуха индикатор качества воздуха загорается автоматически и последовательно мигает разными цветами.

Приблизительно через 30 секунд датчик концентрации частиц в воздухе выбирает цвет, соответствующий качеству окружающего воздуха (количеству взвешенных частиц).

Цвет индикатора качества воздуха определяется самым высоким уровнем риска среди частиц PM2.5, аллергенов и газов.

Цвет индикатора качества воздуха	Качество воздуха
Синий	Хорошее
Синий-фиолетовый	Удовлетворительное
Фиолетовый-красный	Плохое
Красные	Очень плохое

PM2.5

Технология датчиков **AeraSense** отслеживает и реагирует на малейшее изменение уровня содержания частиц в воздухе. Прибор предоставляет сведения о содержании частиц PM2.5 в реальном времени.

Большинство загрязняющих частиц в воздухе в помещении относятся к категории PM2.5 — взвешенным частицам размером менее 2,5 микрометров. Основными источниками таких частиц являются табачный дым, приготовляемые продукты питания и зажженные свечи. Некоторые бактерии и мельчайшие споры плесени, а также аллергены, содержащиеся в коже животных, и пылевые клещи, также входят в категорию PM2.5.

Уровень PM2.5	Цвет индикатора качества воздуха
≤ 12	Синий
13–35	Синий-фиолетовый
36–55	Фиолетовый-красный
> 55	Красные

Аллергены

Датчик **AeraSense** определяет уровень содержания аллергенов в помещении и предоставляет сведения об уровне риска по шкале от 1 до 12. 1 означает превосходное качество воздуха.

Уровень аллергенов	Цвет индикатора качества воздуха
1–3	Синий
4–6	Синий-фиолетовый
7–9	Фиолетовый-красный
10–12	Красные

ГАЗ



Совершенствованный датчик обнаружения газов показывает концентрацию потенциально опасных газов (включая ЛОС, пахнущие газы и др.) и определяет ее по шкале от L1 до L4. L1 означает превосходное качество воздуха.

Концентрация газов	Цвет индикатора качества воздуха
L1	Синий
L2	Синий-фиолетовый
L3	Фиолетовый-красный
L4	Красные

Включение и выключение

Примечание.

- Для лучшего очищения закройте окна и двери.
- Вблизи отверстий входа и выхода воздуха не должны находиться шторы.

- 1 Вставьте вилку очистителя воздуха в розетку электросети.
- 2 Коснитесь , чтобы включить очиститель воздуха.
 - ↳ QR-код для приложения отобразится на экране перед первым использованием; вы можете загрузить приложение, отсканировав его.
 - ↳ Очиститель воздуха работает в автоматическом режиме, а в центральной части экрана отображается концентрация частиц PM2.5.
 - ↳ После определения уровня качества воздуха на экране очистителя воздуха автоматически отобразится наибольшая концентрация среди аллергенов, газов и частиц PM2.5 (рис. ⑧).
- 3 Чтобы выключить очиститель воздуха, нажмите и удерживайте  в течение 3 секунд.



Примечание. Если после выключения не отключать очиститель воздуха от сети, при следующем включении он сохранит последние настройки.



Изменение настроек дневного режима

Вы можете выбрать Автоматический, Ручной (скорость 1, скорость 2) или Турборежим, коснувшись кнопки .

Автоматический режим (): В автоматическом режиме двойной датчик определяет качество воздуха в режиме реального времени, а прибор автоматически настраивает скорость работы вентилятора в соответствии с уровнем качества.



Панель управления автоматически регулирует яркость дисплея в соответствии с яркостью окружающего освещения. (рис. ).





Ручной режим ( и ): В ручном режиме очиститель воздуха работает на скорости 1 или скорости 2 (рис. ).

Турборежим (): В турборежиме очиститель воздуха работает на самой высокой скорости (рис. ).

Изменение настроек ночного режима

Вы можете выбрать обычный ночной режим или режим сна Allergy с помощью кнопки .

Обычный ночной режим: В обычном ночном режиме очиститель воздуха работает бесшумно на низкой скорости. Через 3 сек. после включения кнопка  начинает гореть менее ярко, все индикаторы и кнопки гаснут (рис. ).

Режим сна Allergy (): В режиме сна Allergy очиститель воздуха реагирует на ночные изменения концентрации пыли и переключает устройство в более мощный режим, поддерживая подходящий для сна уровень громкости. На экране горит значок . Элементы  и  тускло горят, прочая индикация отключена (рис. ).

Для пробуждения из ночного режима коснитесь любой кнопки. Если не совершить никаких действий в течение 3 секунд, подсветка снова перейдет в режим пониженной яркости.

Переключение индикации



Примечание.

- По умолчанию в центре экрана отображается концентрация частиц PM2.5.









1 Один раз коснитесь кнопки , чтобы переключить режим индикации (рис. ).

Использование функции включения/выключения подсветки

Благодаря датчику света панель управления может автоматически загораться, гаснуть или работать в режиме низкой яркости в зависимости от окружающего освещения. В темноте панель управления погаснет или будет работать в режиме низкой яркости. Коснитесь любой кнопки, чтобы включить подсветку. При отсутствии дальнейших действий подсветка снова погаснет или перейдет в режим низкой яркости в соответствии с окружающим освещением (рис. ).

Вы можете вручную включать/отключать подсветку и панель управления, удерживая кнопку включения/отключения подсветки  в течение 3 секунд. Коснитесь любой кнопки, чтобы включить подсветку (рис. ).

Установка блокировки от детей

- 1 Коснитесь и удерживайте кнопки  и  в течение 3 секунд, чтобы активировать блокировку от детей (рис. 17).
 - ↳ На дисплее отобразится значок .
 - ↳ Будут гореть только кнопки  и , подсветка других кнопок будет выключена. Через 3 секунды будет включена подсветка всех кнопок.
- 2 Для отключения блокировки от детей снова нажмите и удерживайте кнопки  и  в течение 3 секунд (рис. 18).
 - ↳ На экране перестанет отображаться .
 - ↳ Загорятся все кнопки.

Проверка состояния фильтра

- Коснитесь кнопки сброса/проверки состояния фильтра , чтобы проверить состояние фильтра (рис. 19).
 - ↳ Текущее состояние фильтра (в процентах) отобразится на экране.

Цвет значка	Состояние фильтра	На дисплее (%)
Синий	Оптимальное	16–100
Синий-фиолетовый	Среднее	9–15
Фиолетовый-красный	Удовлетворительное	4–8
Красные	Необходима замена	0–3

Примечание. Прибор переключится в стандартный режим индикации через 3 секунды после последнего действия.

5 Очистка и обслуживание

Примечание.

- Перед очисткой прибора обязательно отсоединяйте его от электросети.
- Запрещается погружать прибор в воду и другие жидкости.
- Запрещается использовать для очистки деталей прибора губки с абразивным покрытием, абразивные чистящие средства или легковоспламеняющиеся жидкости типа хлора или спирта.
- Не используйте жидкости (включая воду) для очистки фильтра.
- Не пытайтесь очистить датчик частиц/газов с помощью пылесоса.

График очистки

Частота	Способ очистки
По мере необходимости	Очищайте тканевые элементы прибора влажной тканью, очищайте пластиковые детали мягкой сухой тканью
	Очистка крышки отверстия выхода воздуха
Раз в два месяца	Очищайте датчик частиц с помощью ватной палочки
При отображении на экране  (рис. 20)	Очищайте поверхность фильтра

Очистка корпуса очистителя воздуха

Во избежание скопления пыли регулярно проводите очистку внутренних и внешних поверхностей очистителя воздуха.

- 1 Очистите тканевые элементы корпуса влажной тканью (только модель AC3858).
- 2 Протрите сухой мягкой тканью внутренние и внешние поверхности очистителя воздуха, а также отверстие для выхода воздуха.

Примечание.

- Тканевые элементы корпуса нельзя снять с прибора.
- Не очищайте ткань горячей водой, спиртосодержащими и абразивными моющими средствами.

Очистка датчика частиц



Для обеспечения оптимальной работы прибора проводите очистку датчика частиц каждые 2 месяца.

Примечание.

- Если очиститель воздуха используется в условиях повышенной запыленности, возможно, потребуется очищать его чаще.
 - Если в комнате высокий уровень влажности, на датчике частиц и индикаторе качества воздуха возможно скопление конденсата и индикатор может отображать более низкое качество воздуха, чем на самом деле. В этом случае необходимо выполнить очистку датчика частиц.
 - Датчик газов не нужно очищать.
- 1 Выключите очиститель воздуха и отключите его от электросети.
 - 2 Потяните за заднюю крышку и снимите ее с прибора (рис. 3).
 - 3 Очищите датчик частиц с помощью ватной палочки (рис. 21).
 - 4 Удалите влагу со всех деталей с помощью сухой ватной палочки.
 - 5 Установите заднюю крышку (рис. 7).

Очистка поверхности фильтра

Значение предупреждающих индикаторов фильтра	Действие
Оповещение о необходимости очистки фильтра  отображается на экране (рис. 22).	Очистите поверхность фильтра пылесосом.

- 1 Выключите очиститель воздуха и отключите его от электросети.
- 2 Потяните за заднюю крышку и снимите ее с прибора (рис. 3).
- 3 Извлеките фильтр из прибора (рис. 23).
- 4 Очистите поверхность фильтра пылесосом (рис. 24).
- 5 Установите фильтр в прибор (рис. 6).
- 6 Установите заднюю крышку (рис. 7).
- 7 Вставьте вилку очистителя воздуха в розетку электросети.
- 8 Нажмите кнопку , чтобы включить прибор.
- 9 Коснитесь кнопки сброса/проверки состояния фильтра  и удерживайте ее в течение 3 секунд, чтобы сбросить настройки времени очистки фильтра (рис. 25).
 - ↳ На экране отобразится сообщение "Filter cleaning completed" (Очистка фильтра завершена).
- 10 Тщательно мойте руки после очистки фильтра.

Замена фильтра

Работы системы блокировки очистителя воздуха

Очиститель воздуха оснащен индикатором замены фильтра, что позволяет следить за состоянием фильтра, обеспечивая оптимальную работу прибора. Когда требуется замена фильтра, индикатор замены фильтра  загорается красным светом.



Если замена фильтра не будет произведена своевременно, очиститель воздуха перестанет работать и будет автоматически заблокирован, чтобы не загрязнять воздух в помещении. Как можно скорее замените фильтр.

Замена фильтра

Примечание.

- Этот фильтр нельзя мыть или использовать повторно.
- Прежде чем заменять фильтр, убедитесь, что очиститель воздуха выключен и отключен от электросети.



Значение предупреждающих индикаторов фильтра	Действие
Загорается индикатор замены фильтра  (рис. 26)	Замените фильтр NanoProtect Series 3 (FY4440/30)

- 1 Выключите очиститель воздуха и отключите его от электросети.
- 2 Потяните за заднюю крышку и снимите ее с прибора (рис. ③).
- 3 Извлеките фильтр из прибора (рис. ⑫).
- 4 Снимите с нового фильтра упаковочный материал (рис. ⑤).
- 5 Установите новый фильтр в прибор (рис. ⑥).
- 6 Установите заднюю крышку (рис. ⑦).
- 7 Вставьте вилку очистителя воздуха в розетку электросети.
- 8 Нажмите кнопку , чтобы включить прибор.
- 9 Коснитесь кнопки сброса/проверки состояния фильтра  и удерживайте ее в течение 3 секунд, чтобы сбросить настройки срока службы фильтра (рис. ⑰).
- 10 Тщательно мойте руки после замены фильтра.

Примечание. Не нюхайте фильтр, так как в нем скапливаются загрязняющие агенты из воздуха.

Сброс показаний фильтра

Вы можете выполнить замену фильтра еще до того, как на экране отобразится уведомление о необходимости замены фильтра (). После замены фильтра вам потребуется вручную сбросить счетчик жизненного цикла фильтра.

- 1 Коснитесь и удерживайте кнопку  в течение 3 секунд, чтобы отключить прибор, а затем отсоедините его от электросети.
- 2 Вставьте вилку в розетку электросети (рис. ⑳).
- 3 В течение 15 секунд после включения коснитесь и удерживайте кнопки  и  в течение 3 секунд для сброса счетчика состояния фильтра (рис. ㉑).

6 Хранение

- 1 Выключите очиститель воздуха и отключите его от электросети.
- 2 Очистите прибор, датчик частиц и поверхность фильтра (см. раздел "Очистка и обслуживание").
- 3 Тщательно просушите все части, прежде чем убрать их на хранение.
- 4 Поместите фильтр в герметичные полиэтиленовые пакеты.
- 5 Храните очиститель воздуха и фильтр в сухом прохладном месте.
- 6 Тщательно мойте руки после обслуживания фильтра.

7 Устранение неисправностей

В данной главе приведены проблемы, которые наиболее часто возникают при эксплуатации прибора. Если приведенные ниже сведения не помогают устранить проблему, обратитесь в центр поддержки покупателей в вашей стране.

Проблема	Возможное решение
Подключенный к сети прибор не работает.	<ul style="list-style-type: none">Индикатор замены фильтра горел постоянно, но замена фильтра не была проведена. В результате прибор был заблокирован. В этом случае необходимо заменить фильтр и сбросить показания счетчика срока службы; для этого нажмите и удерживайте кнопку .
Существенно снизилась мощность потока воздуха, поступающего из отверстия для выхода воздуха.	<ul style="list-style-type: none">На поверхности фильтра появилась грязь. Очистите поверхности фильтра (см. раздел "Очистка и обслуживание").
Качество воздуха не улучшается, хотя прибор работает долгое время.	<ul style="list-style-type: none">Убедитесь, что с фильтра полностью снят упаковочный материал.Фильтр не установлен в прибор. Убедитесь, что фильтр (FY4440/30) установлен должным образом.На датчике частиц скопилась влага. Высокий уровень влажности в помещении стал причиной скопления конденсата. Датчик частиц должен быть сухим и чистым (см. раздел "Очистка и обслуживание").Помещение слишком большое или низкое качество воздуха вне помещения. Для оптимальной очистки закройте двери и окна перед включением очистителя воздуха.Также источники загрязнения могут находиться внутри помещения. К примеру, это могут быть сигареты, еда с сильным запахом, парфюм, ароматические свечи или алкоголь.Фильтр достигает конца жизненного цикла. Замените фильтр на новый.
Цвет индикатора качества воздуха не меняется.	<ul style="list-style-type: none">На датчике частиц скопилась грязь. Очистите датчик частиц (см. раздел "Очистка и обслуживание").
При работе прибора ощущается странный запах.	<ul style="list-style-type: none">В начале эксплуатации прибора может ощущаться странный запах пластика. Это нормально. Однако если прибор выделяет запах гари даже после извлечения фильтра, обратитесь в местную торговую организацию Philips или авторизованный сервисный центр Philips. Через некоторое время после начала использования фильтр может начать издавать запах, который появляется вследствие впитывания различных веществ из воздуха в помещении. Рекомендуется повторно активировать фильтр для повторного использования, поместив его под прямые солнечные лучи. Если запах по-прежнему присутствует, замените фильтр.

Проблема	Возможное решение
Прибор работает слишком громко.	<ul style="list-style-type: none"> • Работа прибора в турборежиме — это нормально. • В автоматическом режиме прибор может работать слишком громко; это может быть вызвано слишком низким качеством воздуха или ручной установкой высокой скорости работы вентилятора в приложении. Вы можете переключить прибор в режим "Сон" или изменить параметры в приложении. • Если при работе прибора вы слышите странные звуки, обратитесь в центр поддержки потребителей в вашей стране. • Причиной странного или громкого звука может стать попадание какого-либо предмета в отверстие для выхода воздуха. Как можно скорее отключите прибор и переверните его, чтобы извлечь инородные предметы.
На экране отображается, что задняя крышка открыта.	<ul style="list-style-type: none"> • Выключите прибор, а затем установите заднюю крышку должным образом. Подключите прибор к электросети и повторите попытку.
На экране отображается код ошибки "E1".	<ul style="list-style-type: none"> • Электродвигатель неисправен. Обратитесь в центр поддержки потребителей в вашей стране.
Сбой установки Wi-Fi.	<ul style="list-style-type: none"> • Если маршрутизатор, к которому подключен ваш очиститель воздуха, поддерживает две частоты и на данный момент не подключен к сети частотой 2,4 ГГц, переключитесь на частоту 2,4 ГГц и попробуйте повторно выполнить сопряжение очистителя воздуха. Прибор не поддерживает сети 5 ГГц. • Сети с аутентификацией в веб-браузере также не поддерживаются. • Убедитесь, что очиститель воздуха находится в зоне покрытия маршрутизатора Wi-Fi. Возможно, стоит придвинуть очиститель воздуха ближе к маршрутизатору Wi-Fi. • Проверьте правильность введенного имени сети. Имя сети необходимо вводить с учетом регистра. • Убедитесь, что вы ввели верный пароль от сети Wi-Fi. Пароль необходимо вводить с учетом регистра. • Повторите установку согласно инструкциями в разделе "Сброс настроек подключения по сети Wi-Fi". • Связь через соединение Wi-Fi может быть прервана из-за электромагнитных или других помех. Прибор должен быть установлен вдали от других электронных устройств, которые могут стать причиной помех. • Проверьте, не находится ли мобильное устройство в режиме полета. Отключайте режим полета перед подключением к сети Wi-Fi. • Обратитесь к разделу справки в приложении для получения рекомендаций по устранению неисправностей.

8 Гарантия и обслуживание

При возникновении проблем, а также при необходимости получения информации перейдите на веб-сайт компании Philips www.philips.com или обратитесь в центр поддержки потребителей Philips в вашей стране (номер телефона центра указан на гарантийном талоне). Если в вашей стране нет центра поддержки потребителей Philips, обратитесь по месту приобретения изделия.

Заказ запчастей и аксессуаров

При необходимости замены старой или приобретения дополнительной детали посетите торговую организацию Philips или зайдите на веб-сайт www.philips.com/support.

Если при заказе запасных частей возникли проблемы, обратитесь в центр поддержки потребителей Philips в вашей стране (номер телефона центра указан на гарантийном талоне).

Obsah

1	Dôležité informácie	192
	Bezpečnosť	192
	Elektromagnetické polia (EMF)	193
	Recyklácia	193
	Zjednodušené vyhlásenie o zhode platné pre EÚ	193
2	Čistička vzduchu	194
	Prehľad produktu (obr. ①)	194
	Prehľad ovládacích prvkov (obr. ②)	194
3	Začíname	195
	Inštalácia filtra	195
	Význam indikátora pripojenia Wi-Fi	195
	Pripojenie Wi-Fi	195
4	Používanie čističky vzduchu	196
	Význam svetelného indikátora kvality vzduchu	196
	Zapnutie a vypnutie	197
	Zmena nastavenia denného režimu	198
	Zmena nastavenia nočného režimu	198
	Prepínanie indikátora zobrazenia	198
	Používanie funkcie zapínania/vypínania svetelných indikátorov	198
	Nastavenie detského zámku	199
	Kontrola stavu filtra	199
5	Čistenie a údržba	199
	Plán čistenia	199
	Čistenie tela čističky vzduchu	200
	Čistenie snímača častíc	200
	Čistenie povrchu filtra	200
	Výmena filtra	201
	Vynulovanie filtra	201
6	Odkladanie	202
7	Riešenie problémov	202
8	Záruka a servis	204
	Objednanie dielov alebo príslušenstva	204

1 Dôležité informácie

Bezpečnosť

Pred použitím zariadenia si pozorne prečítajte tento návod na použitie a uschovajte si ho na neskoršie použitie.

Kvôli zaisteniu najlepšieho výkonu sa uistite, že je vaša čistička aktualizovaná na najnovšiu verziu. Túto aktualizáciu môžete vykonať prostredníctvom aplikácie Clean Home+.

Nebezpečenstvo

- Zariadenie nečistite vodou, akoukoľvek inou kvapalinou ani (horľavým) čistiacim prostriedkom a zabráňte tiež preniknutiu takýchto látok do zariadenia, aby ste predišli zásahu elektrickým prúdom a/alebo nebezpečenstvu požiaru.
- V blízkosti zariadenia nestriekajte žiadne horľavé látky, ako napríklad insekticídy či voňavky.

Varovanie

- Pred pripojením zariadenia skontrolujte, či sa napätie uvedené na zariadení zhoduje s napätím v miestnej sieti.
- Napájací kábel nezapájajte v rušnom vyťaženom priestore. Umiestnite ho na miesta, kde oň nebude možné zakopnúť.
- Poškodený sieťový kábel smie vymeniť jedine personál spoločnosti Philips, servisné centrum autorizované spoločnosťou Philips alebo osoba s podobnou kvalifikáciou, aby nedošlo k nebezpečnej situácii.
- Ak je poškodená zástrčka, sieťový kábel alebo samotné zariadenie, nepoužívajte ho.
- Toto zariadenie môžu používať deti od 8 rokov a osoby, ktoré majú obmedzené telesné, zmyslové alebo mentálne schopnosti alebo nemajú dostatok skúseností a znalostí, pokiaľ sú pod dozorom alebo im bolo vysvetlené bezpečné používanie tohto zariadenia a za predpokladu, že rozumejú príslušným rizikám. Deti do 8 rokov by sa nemali k zariadeniu priblížiť bez dozoru dospelých.
- Deti sa nesmú hrať s týmto zariadením.
- Deti bez dozoru nesmú čistiť ani vykonávať údržbu tohto zariadenia.
- Neblokujte vstup a výstup vzduchu, napr. umiestnením predmetov na výstup vzduchu alebo pred vstup vzduchu.
- Dbajte na to, aby do zariadenia cez otvor výstupu vzduchu nepadli cudzie predmety.
- Filter ani zariadenie nezahrievajte, aby nedošlo k poškodeniu zariadenia alebo riziku požiaru.
- Ak chcete filter vyčistiť, nestriekajte naň žiadnu tekutinu. Môže to poškodiť vnútornú štruktúru filtra.
- Štandardné rozhranie Wi-Fi založené na štandarde 802.11b/g/n pri 2,4 GHz s maximálnym výstupným výkonom 31,62 mW EIRP.

Upozornenie

- Toto zariadenie nie je náhradou za správne vetranie, pravidelné vysávanie alebo používanie digestora alebo ventilátora počas varenia.
- Zariadenie vždy umiestnite a používajte na suchom, stabilnom, hladkom a vodorovnom povrchu.
- Okolo zariadenia nechajte voľný priestor min. 20 cm a nad zariadením min. 30 cm.
- Na zariadenie si nesadajte a nestavajte sa naň. Na zariadenie nekladte žiadne predmety.
- Zariadenie neumiestňujte priamo pod klimatizáciu, aby ste zabránili kvapkaniu kondenzátu na zariadenie.
- Pri čistení povrchu filtra a/alebo pri jeho výmene noste masku a rukavice.
- Pri likvidácii filtra ho utesníte do jednorazového vrečka a postupujte podľa pokynov miestnych zdravotníckych úradov na manipuláciu s potenciálne infikovanými povrchmi.
- Používajte iba originálne filtre značky Philips určené pre toto zariadenie. Nepoužívajte žiadne iné filtre.

- Pri spaľovaní filtra môže dôjsť k vážnemu ohrozeniu vášho života alebo života iných ľudí. Filter nespáľte ako palivo ani ho nepoužite na podobné účely.
- Predchádzajte nárazom tvrdých predmetov do zariadenia (obzvlášť do vstupu a výstupu vzduchu).
- Do vstupu ani výstupu vzduchu nekladajte prsty ani žiadne predmety, pretože by mohlo dôjsť k zraneniu osôb alebo poškodeniu zariadenia.
- Zariadenie nepoužívajte, ak ste použili dymový typ interiérových repelentov proti hmyzu, ani na miestach so zvyškami oleja, horiacim kadidlom alebo chemickými výparmi.
- Zariadenie nepoužívajte v blízkosti plynových zariadení, ohrevných zariadení alebo krbov.
- Zariadenie vždy odpojte zo zásuvky, keď ho chcete presunúť, vyčistiť, vymeniť v ňom filter alebo vykonať údržbu.
- Spotrebič je určený na používanie v domácnosti alebo v obchodných priestoroch. Zariadenie je určené len na použitie v interiéri za bežných prevádzkových podmienok.
- Zariadenie je určené len na použitie v domácnosti za bežných prevádzkových podmienok.
- Zariadenie nepoužívajte vo vlhkom prostredí alebo v prostredí s vysokými teplotami, ako napríklad v kúpeľni, na toalete alebo v kuchyni, či v miestnosti so značnými výkyvmi teploty.
- Zariadenie neodstraňuje oxid uhoľnatý (CO) ani radón (Rn). Zariadenie nemožno použiť ako bezpečnostné zariadenie v prípade nehôd, ku ktorým dôjde počas spaľovania alebo práce s nebezpečnými chemikáliami.
- Odporúčaná teplota na použitie zariadenia je od 5 °C do 45 °C, relatívna vlhkosť vzduchu je ≤ 85 %. Ak nedodržíte odporúčanú teplotu a vlhkosť, zariadenie môže prestať pracovať alebo sa môže poškodiť.
- Odporúčaná teplotná rozsah pre skladovanie zariadenia je od -20 °C do 55 °C. Ak bude zariadenie skladované v extrémnych klimatických podmienkach mimo tohto rozsahu, dôjde k jeho poškodeniu.
- Čističe vzduchu slúžia iba ako súčasť preventívneho plánu proti vírusom, nie sú samotným riešením proti možnému prenosu vírusov.
- Hladina akustického tlaku emisie hluku je nižšia ako 70 dB (A).

Elektromagnetické polia (EMF)

Tento spotrebič značky Philips vyhovuje všetkým príslušným normám a smerniciam týkajúcim sa vystavenia elektromagnetickým poliam.

Recyklácia

Tento symbol znamená, že tento výrobok sa nesmie likvidovať s bežným komunálnym odpadom (smernica 2012/19/EÚ).



Postupujte podľa predpisov platných vo vašej krajine pre separovaný zber elektrických a elektronických výrobkov. Správna likvidácia pomáha zabrániť negatívnym dopadom na životné prostredie a ľudské zdravie.

Zjednodušené vyhlásenie o zhode platné pre EÚ

Spoločnosť DAP B.V. týmto vyhlasuje, že rádiové zariadenie typu AC3854/AC3858 je v súlade so smernicou 2014/53/EÚ. Plné znenie vyhlásenia o zhode platného pre EÚ je k dispozícii na nasledovnej internetovej adrese: www.philips.com.

2 Čistička vzduchu

Gratuluje vám ku kúpe čističa vzduchu AC3854/AC3858.

Ak chcete naplno využívať podporu ponúkanú spoločnosťou Philips, zaregistrujte svoj produkt na stránke www.philips.com/welcome.

Prehľad produktu (obr. ①)







- A Ovládací panel
- B Snímač plynov
- C Výstup vzduchu
- D Snímač častíc
- E Filter NanoProtect série 3 (FY4440/30)
- F Zadný kryt

Prehľad ovládacích prvkov (obr. ②)

Ovládacie tlačidlá

	Tlačidlo kontroly stavu filtra/ vynulovania		Prepínač displeja/ vypínač svetelných indikátorov
	Tlačidlo vypínača		Tlačidlo denného režimu
	Tlačidlo nočného režimu		

Panel displeja

	Indikátor Wi-Fi		Automatický režim (deň)/ režim spánku pri alergii (noc)
	Manuálna rýchlosť 1		Manuálna rýchlosť 2
	Režim Turbo	IAI	Zobrazenie indexu alergénov v interiéri
PM2.5	Zobrazenie indexu PM2,5	Gas	Zobrazenie znečistenia plynmi
	Upozornenie na čistenie filtra		Upozornenie na výmenu filtra

3 Začíname

Inštalácia filtra

Pred prvým použitím odstráňte z filtra všetok obalový materiál.

Poznámka: Pred inštaláciou filtra skontrolujte, či je čistička vzduchu odpojená od elektrickej zásuvky.

- 1 Potiahnutím zložte zadný kryt zariadenia (obr. ③).
- 2 Vyberte zo zariadenia filter (obr. ④).
- 3 Z filtra čističky vzduchu odstráňte všetok obalový materiál (obr. ⑤).
- 4 Vložte filter do zariadenia (obr. ⑥).
- 5 Vráťte zadný kryt na miesto (obr. ⑦).

Význam indikátora pripojenia Wi-Fi



Ikona stavu pripojenia Wi-Fi	Stav pripojenia Wi-Fi
Bliká naoranžovo	Zariadenie sa pripája k smartfónu
Svieti naoranžovo	Zariadenie je pripojené k smartfónu
Bliká nabielo	Zariadenie sa pripája k serveru
Svieti nabielo	Zariadenie je pripojené k serveru
	Funkcia Wi-Fi je vypnutá

Pripojenie Wi-Fi

Poznámka:

- Podnikové/firemné siete (napr. certifikáty, sieťové profily) nie sú podporované. Čističky vzduchu Philips odporúčame nastaviť na vyhradenú sieť vytvorenú pre zariadenia IoT alebo osobné siete WPA2.
- Ako pomôcku môžete použiť podrobnosti o konfigurácii uvedené v aplikácii Clean Home+ (napr. adresu Mac) nastavenie v spravovaných sieťach.

Prvé nastavenie pripojenia Wi-Fi

- 1 Prevezmite si a nainštalujte aplikáciu „Clean Home+“ od spoločnosti Philips z obchodu **App Store** alebo **Google Play**.
- 2 Pripojte zástrčku čističky vzduchu do elektrickej zásuvky a zapnite čističku vzduchu stlačením tlačidla 
↳ Indikátor Wi-Fi  pri prvom spustení bliká na oranžovo.
- 3 Skontrolujte, či je smartfón alebo tablet úspešne pripojený k sieti Wi-Fi.
- 4 Spustite aplikáciu „Clean Home+“ a kliknite na položku „Connect a New Device“ (Pripojiť nové zariadenie) alebo stlačte tlačidlo „+“ navrchu obrazovky. Podľa pokynov na obrazovke pripojte čističku vzduchu k sieti.







Poznámka:

- Podnikové/dalšie siete s autentifikáciou webových stránok nie sú podporované.
- Tieto pokyny platia len pre prípad, keď čističku vzduchu nastavujete po prvýkrát. Ak sa zmenila sieť alebo je potrebné zopakovať nastavenie, pozrite si kapitolu „Resetovanie pripojenia Wi-Fi“ na strane 196.
- Ak chcete k svojmu smartfónu alebo tabletu pripojiť viac ako jednu čističku vzduchu, budete ich musieť pripojiť postupne.
- Dbajte na to, aby vzdialenosť medzi vaším smartfónom alebo tabletom a čističom vzduchu bola menšia ako 10 m bez akýchkoľvek prekážok.
- Táto aplikácia podporuje najnovšie verzie operačného systému Android a iOS. Aktuálne informácie o podporovaných operačných systémoch a zariadeniach nájdete na stránke www.philips.com/cleanhome.

Resetovanie pripojenia Wi-Fi

Poznámka:

- Ak sa vaša prednastavená sieť zmenila, vynulujte pripojenie Wi-Fi.
- 1 Pripojte zástrčku čističky vzduchu do elektrickej zásuvky a zapnite čističku vzduchu stlačením tlačidla .
 - 2 Dotknite sa naraz tlačidiel  a  na 3 sekundy, kým nebudete počuť pípnutie.
 - ↳ Čistička vzduchu prejde do režimu párovania.
 - ↳ Indikátor Wi-Fi  bliká na oranžovo.
 - 3 Postupujte podľa krokov 3 – 4 v časti „Prvé nastavenie pripojenia Wi-Fi“.

4 Používanie čističky vzduchu

Význam svetelného indikátora kvality vzduchu

Po zapnutí čističky vzduchu sa automaticky rozsvieti svetelný indikátor kvality vzduchu, a to postupne vo všetkých farbách. Po približne 30 sekundách snímač častíc zvolí farbu, ktorá zodpovedá kvalite vzduchu prostredia a množstvu častíc vo vzduchu.

Farba svetelného indikátora kvality vzduchu sa určuje podľa indexu najvyššieho rizika z nameraných hodnôt PM2.5, IAI a plynov.

Farba svetelného indikátora kvality vzduchu	Úroveň kvality vzduchu
Modrá	Dobrá
Modrá – fialová	Dostačujúca
Fialová – červená	Nekvalitná
Červená	Veľmi nekvalitná

PM2.5

Technológia snímania **AeraSense** dokonale rozpoznáva a rýchlo reaguje aj na tie najmenšie zmeny častíc vo vzduchu. Spolu so zobrazením úrovne častíc PM2.5 v reálnom čase vám prináša dokonalý pocit istoty.

Väčšina znečisťujúcich látok vo vzduchu v interiéri spadá do kategórie PM2.5 – čo označuje vzduchom prenášané znečisťujúce látky menšie ako 2,5 mikrometra. Bežnými zdrojmi jemných častíc v interiéri sú tabakový dym, varenie, horiace sviečky. Niektoré vzduchom prenášané baktérie a najmenšie plesňové spóry, alergény z domácich zvierat a prachové roztoče takisto spadajú do kategórie PM2,5.

Úroveň PM2.5	Farba svetelného indikátora kvality vzduchu
≤12	Modrá
13 – 35	Modrá – fialová
36 – 55	Fialová – červená
>55	Červená

IAI

Profesionálny snímač **AeraSense** zaznamenáva úroveň alergénov vo vzduchu v interiéri a vďaka číselnej spätnej väzbe v rozsahu od 1 do 12 možno zobraziť potenciálnu úroveň rizika prítomnosti alergénov vo vzduchu v interiéri. Úroveň 1 označuje najlepšiu kvalitu vzduchu.

Úroveň IAI	Farba svetelného indikátora kvality vzduchu
1 – 3	Modrá
4 – 6	Modrá – fialová
7 – 9	Fialová – červená
10 – 12	Červená



PLYNY

Vďaka pokročilému snímaču plynov uvádza obrazovka v rozsahu L1 až L4 zmenu úrovne potenciálne škodlivých plynov (vrátane prchavých organických látok (VOC), pachu atď.). Úroveň L1 označuje najlepšiu kvalitu vzduchu.

Úroveň plynov	Farba svetelného indikátora kvality vzduchu
L1	Modrá
L2	Modrá – fialová
L3	Fialová – červená
L4	Červená

Zapnutie a vypnutie

Poznámka:

- Ak chcete získať optimálny čistiaci výkon, zavrite dvere a okná.
 - Udržiavajte záclony v dostatočnej vzdialenosti od vstupu a výstupu vzduchu.
- 1 Zástrčku čističky vzduchu pripojte do elektrickej zásuvky.
 - 2 Dotknutím sa tlačidla  zapnete čističku vzduchu.
 - ↳ Pri prvom použití sa na obrazovke zobrazí QR kód aplikácie. Môžete ho naskenovať a aplikáciu si prevziať.
 - ↳ Keď je čistička vzduchu v automatickom režime, v strede obrazovky sa zobrazuje PM2.5.
 - ↳ Po vyhodnotení kvality vzduchu čistička vzduchu automaticky prepne zobrazenie na funkciu PM2.5, IAI a Plyny podľa toho, ktoré namerané hodnoty boli najvyššie (obr. ⑧).
 - 3 Čističku vzduchu vypnete stlačením tlačidla  a jeho podržaním na 3 sekundy.



Poznámka: Ak čistička vzduchu po vypnutí zostane pripojená k elektrickej zásuvke, po opätovnom zapnutí budú zachované predchádzajúce nastavenia.

Zmena nastavenia denného režimu

Dotykom na tlačidlo  môžete vybrať automatický režim, rýchlosť 1, rýchlosť 2 alebo režim turbo.

Automatický režim (): V automatickom režime duálny snímač v skutočnom čase zisťuje kvalitu vzduchu a zariadenie automaticky prispôsobí otáčky ventilátora v súlade s kvalitou okolitého vzduchu.



Ovládací panel dokáže automaticky prispôbiť jas obrazovky zobrazenia podľa okolitého osvetlenia. (obr. ).





Manuálna rýchlosť ( a ): V manuálnom režime čistička vzduchu pracuje na rýchlosti 1 alebo rýchlosti 2 (obr. ).

Režim turbo (): V režime turbo pracuje čistička vzduchu pri najvyšších otáčkach (obr. ).

Zmena nastavenia nočného režimu

Dotykom na tlačidlo  môžete vybrať normálny režim spánku alebo režim spánku pri alergii.

Normálny režim spánku: V normálnom režime spánku pracuje čistička vzduchu potichu pri nízkych otáčkach. Po 3 sekundách tlačidlo  stmavne a všetky svetelné indikátory a tlačidlá zhasnú (obr. ).

Režim spánku pri alergii (): V režime spánku pri alergii čistička vzduchu reaguje na pohyb prachu počas noci, prepne zariadenie na výkonnejší režim a zároveň ponechá zvuk na úrovni vhodnej na spanie. Na obrazovke sa zobrazí indikátor . Indikátory  a  stmavnú a ostatné tlačidlá zhasnú (obr. ).

Dotykom na ktorékoľvek tlačidlo zariadenie prebudíte z režimu spánku. Ak ho potom počas 3 sekúnd nebudete používať, všetky svetelné indikátory znovu stmavnú.

Prepínanie indikátora zobrazenia



Poznámka:

- Úroveň PM2.5 sa zobrazuje v strede obrazovky predvolene.









1 Dotknite sa tlačidla  raz, ak chcete prepnúť indikátor zobrazenia (obr. ).

Používanie funkcie zapínania/vypínania svetelných indikátorov

Ovládací panel sa vďaka svetelnému senzoru dokáže automaticky zapnúť, vypnúť a stmavnúť podľa okolitého osvetlenia. Ovládací panel sa vypne alebo stmavne, keď je okolie tmavé. Môžete ho rozsvietiť dotknutím sa akéhokoľvek tlačidla. Ak ho nebudete viac používať, displej sa znova vypne alebo stmavne, aby sa prispôbil okolitému svetlu (obr. ).

Môžete sa dotknúť tlačidla  a podržať ho na 3 sekundy, aby ste manuálne vypli všetky svetelné indikátory a ovládací panel. Všetky svetelné indikátory môžete zapnúť dotykom na akékoľvek tlačidlo (obr. ).

Nastavenie detského zámku

- 1 Detský zámok aktivujete dotknutím sa a podržaním  a tlačidla  na 3 sekundy (obr. 17).
 - ↳ Na obrazovke sa zobrazí ikona .
 - ↳ Rozsvietia sa len tlačidlá  a , ostatné tlačidlá sa stlmia. Po 3 sekundách sa všetky tlačidlá rozsvietia.
- 2 Detský zámok deaktivujete tak, že sa znova dotknete a na 3 sekundy podržite  a tlačidlo  (obr. 18).
 - ↳  zmizne z obrazovky.
 - ↳ Všetky tlačidlá sa rozsvietia.

Kontrola stavu filtra

- Dotknite sa tlačidla kontroly stavu filtra/vynulovania  a skontrolujte stav životnosti filtra (obr. 19).
 - ↳ Na obrazovke sa zobrazí percento zostávajúcej životnosti filtra.

Farba ikony	Indikovanie životnosti filtra	Zobrazenie (%)
Modrá	Optimálna životnosť	16 – 100
Modrá – fialová	Dobrá životnosť	9 – 15
Fialová – červená	Životnosť sa blíži ku koncu	4 – 8
Červená	Životnosť skončila, vymeňte filter	0 – 3

Poznámka: Po 3 sekundách nečinnosti sa obnoví bežné zobrazenie zariadenia.

5 Čistenie a údržba

Poznámka:

- Pred začatím čistenia vždy odpojte zariadenie zo zásuvky.
- Nikdy neponárajte zariadenie do vody ani inej tekutiny.
- Na čistenie akejkoľvek časti zariadenia nepoužívajte abrazívne, agresívne ani horľavé čistiace prostriedky, ako je bielicidlo či alkohol.
- Na čistenie filtra nepoužívajte žiadne kvapaliny (vrátane vody).
- Nikdy sa nepokúšajte čistiť snímač častíc a snímač plynov pomocou vysávača.

Plán čistenia

Frekvencia	Spôsob čistenia
V prípade potreby	Látkovú časť zariadenia utrite vlhkou handričkou a plastovú časť mäkkou, suchou handričkou
	Vyčistite kryt výstupu vzduchu
Každé dva mesiace	Snímač častíc vyčistíte suchou vatovou tyčinkou
Keď sa na obrazovke zobrazí indikátor  (obr. 20)	Vyčistite povrch filtra

Čistenie tela čističky vzduchu

Vnútrotnú aj vonkajšiu časť čističky vzduchu pravidelne čistite, aby sa v nich nehromadil prach.

- 1 Látkový povrch utrite zľahka vlhkou handričkou (iba model AC3858).
- 2 Na čistenie vnútornej a vonkajšej časti čističky vzduchu a výstupu vzduchu použite mäkkú, suchú handričku.

Poznámka:

- Látku na zariadení nie je možné zložiť.
- Na čistenie látky nepoužívajte horúcu vodu, alkohol ani abrazívne čistiace prostriedky.

Čistenie snímača častíc

V záujme zachovania optimálnej funkčnosti zariadenia odporúčame čistiť snímač častíc každé 2 mesiace.



Poznámka:

- Ak sa čistička vzduchu používa v prašnom prostredí, môže byť potrebné častejšie čistenie.
- Ak je úroveň vlhkosti v miestnosti veľmi vysoká, môže sa na snímači častíc kondenzovať para a svetelný indikátor kvality vzduchu môže signalizovať horšiu kvalitu vzduchu aj napriek tomu, že kvalita vzduchu je v skutočnosti dobrá. Ak k tomu dôjde, vyčistite snímač častíc.
- Snímač plynov nemusíte čistiť.

- 1 Vypnite čističku vzduchu a odpojte ju od elektrickej zásuvky.
- 2 Potiahnutím zložte zadný kryt zariadenia (obr. ③).
- 3 Snímač častíc vyčistite vlhkou vatovou tyčinkou (obr. ⑳).
- 4 Suchou vatovou tyčinkou osušte všetky súčasti.
- 5 Vráťte zadný kryt na miesto (obr. ⑦).

Čistenie povrchu filtra

Stav výstražnej kontrolky filtra	Postup
Na obrazovke sa zobrazí upozornenie na čistenie filtra  (obr. ㉒).	Povrch filtra vyčistite vysávačom.

- 1 Vypnite čističku vzduchu a odpojte ju od elektrickej zásuvky.
- 2 Potiahnutím zložte zadný kryt zariadenia (obr. ③).
- 3 Zo zariadenia vyberte filter (obr. ㉓).
- 4 Povrch filtra vyčistite vysávačom (obr. ㉔).
- 5 Vložte filter do zariadenia (obr. ⑥).
- 6 Vráťte zadný kryt na miesto (obr. ⑦).
- 7 Zástrčku čističky vzduchu pripojte do elektrickej zásuvky.
- 8 Stlačením tlačidla  zapnete zariadenie.
- 9 Na 3 sekundy podržte tlačidlo kontroly stavu filtra/vynulovania , čím vynulujete čas čistenia filtra (obr. ㉕).
 - ↳ Na obrazovke sa zobrazí správa „Filter cleaning completed“ (Čistenie filtra je dokončené).
- 10 Po výmene filtra si dôkladne umyte ruky.

Výmena filtra

Význam blokovania na zaistenie zdravého vzduchu

Táto čistička vzduchu je vybavená indikátorom výmeny filtra, aby bol zaručený optimálny stav filtra čistenia vzduchu počas prevádzky čističky vzduchu. Keď bude potreba vymeniť filter, upozornenie na výmenu filtra  sa rozsvieti načerveno.



Ak filter nevymeníte včas, čistička vzduchu sa vypne a automaticky sa zablokuje, aby tak ochránila kvalitu vzduchu v miestnosti. Čo najskôr vymeňte filter.

Výmena filtra

Poznámka:

- Vzduchové filtre nemožno umývať ani opakovane použiť.
- Pred výmenou filtra čističku vzduchu vždy vypnite a odpojte od elektrickej zásuvky.



Stav výstražnej kontrolky filtra	Postup
Rozsvieti sa upozornenie na výmenu filtra  (obr. 26)	Vymeňte filter NanoProtect série 3 (FY4440/30)

- 1 Vypnite čističku vzduchu a odpojte ju od elektrickej zásuvky.
- 2 Potiahnutím zložte zadný kryt zariadenia (obr. 3).
- 3 Zo zariadenia vyberte filter (obr. 23).
- 4 Odstráňte z nového filtra všetok obalový materiál (obr. 5).
- 5 Vložte nový filter do zariadenia (obr. 6).
- 6 Vráťte zadný kryt na miesto (obr. 7).
- 7 Zástrčku čističky vzduchu pripojte do elektrickej zásuvky.
- 8 Stlačením tlačidla  zapnite zariadenie.
- 9 Na 3 sekundy podržte tlačidlo kontroly stavu filtra/vynulovania , čím vynulujete počítadlo životnosti filtra (obr. 27).
- 10 Po výmene filtra si dôkladne umyte ruky.

Poznámka: K filteru nečuchajte, pretože sú v ňom zhromaždené znečisťujúce látky zo vzduchu.

Vynulovanie filtra

Filter môžete vymeniť ešte skôr, než sa na obrazovke zobrazí upozornenie na výmenu filtra (). Po výmene filtra musíte manuálne vynulovať počítadlo životnosti filtra.

- 1 Stlačením hlavného vypínača  na 3 sekundy vypnete zariadenie a odpojte ho z elektrickej zásuvky.
- 2 Zapojte sieťovú zástrčku do elektrickej zásuvky (obr. 28).
- 3 V priebehu 15 sekúnd po zapnutí napájania sa dotknite a na 3 sekundy podržte tlačidlo  a , čím sa vynuluje počítadlo životnosti filtra (obr. 29).

6 Odkladanie

- 1 Vypnite čističku vzduchu a odpojte ju od elektrickej zásuvky.
- 2 Vyčistite čističku vzduchu, snímač častíc a povrch filtra (pozri kapitolu „Čistenie a údržba“).
- 3 Pred uskladnením nechajte všetky súčasti dôkladne vysušiť na vzduchu.
- 4 Filter zabaľte do vzduchotesného plastového vrečka.
- 5 Čističku vzduchu a filter skladujte na chladnom a suchom mieste.
- 6 Po manipulácii s filtrom si vždy dôkladne umyte ruky.

7 Riešenie problémov

Táto kapitola uvádza najbežnejšie problémy, s ktorými by ste sa pri používaní spotrebiča mohli stretnúť. Ak na základe nižšie uvedených pokynov nedokážete problém vyriešiť, obráťte sa na stredisko služieb zákazníkom vo vašej krajine.

Problém	Možné riešenie
Zariadenie nepracuje, aj keď je zapojené do zásuvky.	<ul style="list-style-type: none">• Upozornenie na výmenu filtra bolo dlho zobrazované, no príslušný filter ste nevymenili. Následkom toho je zariadenie teraz zablokované. V takomto prípade vymeňte filter a dlhým stlačením tlačidla  vynulujte počítadlo životnosti filtra.
Prúd vzduchu vychádzajúci z výstupu vzduchu je podstatne slabší než predtým.	<ul style="list-style-type: none">• Povrch filtra je znečistený. Vyčistite povrch filtra (pozri kapitolu „Čistenie a údržba“).
Kvalita vzduchu sa nezlepšuje aj napriek tomu, že je zariadenie zapnuté dlhšiu dobu.	<ul style="list-style-type: none">• Skontrolujte, či je z filtra odstránený obalový materiál.• Filter nebol vložený do zariadenia. Uistite sa, že filter (FY4440/30) je správne vložený.• Snímač častíc je mokrý. Vysoká úroveň vlhkosti v miestnosti spôsobuje vznik kondenzácie. Uistite sa, že snímač častíc je čistý a suchý (pozri kapitolu „Čistenie a údržba“).• Miestnosť je veľká alebo je kvalita vonkajšieho vzduchu zlá. Optimálny výkon čistenia zaistíte zatvorením dverí a okien počas prevádzky čističky vzduchu.• V miestnosti sú interné zdroje znečistenia. Napríklad fajčenie, varenie, kadidlo, parfum alebo alkohol.• Životnosť filtra sa blíži ku koncu. Vymeňte filter za nový.
Farba svetelného indikátora kvality vzduchu sa nemení.	<ul style="list-style-type: none">• Snímač častíc je znečistený. Vyčistite snímač častíc (pozri kapitolu „Čistenie a údržba“).
Zo zariadenia sa šíri zvláštny zápach.	<ul style="list-style-type: none">• Pri prvých použitíach môže zo zariadenia vychádzať zápach plastu. Je to normálne. Ak však zo zariadenia vychádza zápach ako po spálení aj po odstránení filtra, kontaktujte predajcu výrobkov značky Philips alebo autorizované servisné stredisko značky Philips. Filter môže z dôvodu absorpcie interiérových plynov po určitej dobe používania vytvárať zápach. Odporúča sa, aby ste filter znova aktivovali uložením na priame slnečné svetlo. Potom ho bude môcť znova použiť. Ak zápach naďalej existuje, filter vymeňte.

Problém	Možné riešenie
Zariadenie je príliš hlučné.	<ul style="list-style-type: none"> • Ide o normálny jav počas prevádzky zariadenia v režime turbo. • Ak je zariadenie príliš hlasné v automatickom režime, možno ide na vysoké otáčky, pretože sa kvalita vzduchu zhoršila alebo vaše prispôbené nastavenie v aplikácii zapríčinilo chod ventilátora vo vyšších otáčkach. Môžete vybrať režim spánku alebo zmeniť nastavenia v aplikácii. • Ak zariadenie vydáva nezvyčajné zvuky, obráťte sa na Stredisko starostlivosti o zákazníkov vo svojej krajine. • Ak sa do výstupu vzduchu dostane cudzí predmet, môže to byť tiež príčina nezvyčajných zvukov. Okamžite vypnite zariadenie, otočte ho hore nohami a vytraste z neho cudzie predmety.
Na obrazovke sa zobrazuje, že zadný kryt je otvorený.	<ul style="list-style-type: none"> • Najskôr vypnite zariadenie a potom správne nasadte zadný kryt. Pripojte zariadenie do siete a skúste to znova.
Na obrazovke sa zobrazuje chybový kód „E1“.	<ul style="list-style-type: none"> • Motor má poruchu. Obráťte na Stredisko starostlivosti o zákazníkov vo svojej krajine.
Nastavenie pripojenia Wi-Fi neprebehlo úspešne.	<ul style="list-style-type: none"> • Ak je váš čistič pripojený k dvoj pásmovému smerovaču a momentálne nie je aktivované pásmo 2,4 GHz, prepnite smerovač na pásmo 2,4 GHz a pokúste sa čističku spárovať znova. Siete v pásme 5 GHz nie sú podporované. • Siete s webovým overením nie sú podporované. • Skontrolujte, či sa čistička nachádza v dosahu smerovača Wi-Fi. Skúste čističku vzduchu umiestniť bližšie k smerovaču Wi-Fi. • Skontrolujte, či používate správny názov siete. Názov siete rozlišuje veľké a malé písmená. • Skontrolujte, či používate správne heslo siete Wi-Fi. Heslo rozlišuje malé a veľké písmená. • Nastavenie zopakujte podľa pokynov v časti „Resetovanie pripojenia Wi-Fi“. • Môže dôjsť k prerušeniu pripojenia Wi-Fi pôsobením elektromagnetického alebo iného druhu rušenia. Čistič udržiujte mimo dosahu iných elektronických zariadení, ktoré by mohli spôsobovať rušenie. • Skontrolujte, či nie je mobilné zariadenie v režime v lietadle. Pri pripájaní k sieti Wi-Fi sa uistite, že je režim v lietadle vypnutý. • Rozsiahle a aktuálne tipy na riešenie problémov nájdete v pomocníkovi aplikácie.

8 Záruka a servis

Ak potrebujete informácie alebo máte nejaký problém, navštívte webovú lokalitu spoločnosti Philips na adrese www.philips.com alebo sa obráťte na stredisko starostlivosti o zákazníkov spoločnosti Philips vo svojej krajine (telefónne číslo strediska nájdete v medzinárodnom záručnom liste). Ak sa vo vašej krajine toto stredisko nenachádza, obráťte sa na miestneho predajcu výrobkov Philips.

Objednanie dielov alebo príslušenstva

Ak potrebujete vymeniť nejaký diel alebo si chcete zakúpiť ďalší diel, navštívte predajcu značky Philips alebo stránku www.philips.com/support.

Ak máte problém diely zohnať, obráťte sa na stredisko starostlivosti o zákazníkov spoločnosti Philips vo svojej krajine (telefónne číslo do tohto strediska nájdete v medzinárodnom záručnom liste).

Vsebina

1	Pomembno	206
	Varnost	206
	Elektromagnetna polja (EMF)	207
	Recikliranje	207
	Poenostavljena izjava o skladnosti EU	207
2	Vaš čistilnik zraka	208
	Pregled izdelka (slika ①)	208
	Pregled gumbov (slika ②)	208
3	Začetek uporabe	209
	Namestitev filtra	209
	Razlaga indikatorja povezave Wi-Fi	209
	Povezava Wi-Fi	209
4	Uporaba čistilnika zraka	210
	Razlaga indikatorja kakovosti zraka	210
	Vklop in izklop	211
	Spreminjanje nastavitve dnevnega načina	211
	Spreminjanje nastavitve nočnega načina	211
	Preklop indikatorja na zaslonu	212
	Uporaba funkcije za vklop/izklop osvetlitve	212
	Nastavitev otroške ključavnice	212
	Preverjanje stanja filtra	212
5	Čiščenje in vzdrževanje	213
	Razpored čiščenja	213
	Čiščenje ohišja čistilnika zraka	213
	Čiščenje senzorja delcev	213
	Čiščenje površine filtra	214
	Menjava filtra	214
	Ponastavitev filtra	215
6	Shranjevanje	215
7	Odpravljanje težav	216
8	Garancija in servis	217
	Naročanje delov ali dodatne opreme	217

1 Pomembno

Varnost

Pred uporabo aparata natančno preberite ta uporabniški priročnik in ga shranite za poznejšo uporabo.

Za zagotovitev optimalnega delovanja čistilnik zraka posodobite na najnovejšo različico. Nadgradnjo lahko izvedete z aplikacijo Clean Home+.

Nevarnost

- Aparata ne čistite z vodo, drugo tekočino ali (vnetljivim) čistilom in pazite, da ne pridejo v aparat. Če tega ne upoštevate, lahko pride do električnega udara in/ali požara.
- Okoli aparata ne pršite z vnetljivimi snovmi, kot so insekticidi ali dišave.

Opozorilo

- Preden priključite aparat na električno omrežje, preverite, ali napetost, navedena na aparatu, ustreza napetosti lokalnega električnega omrežja.
- Napajalnega kabla ne postavljajte na območje hoje, temveč v bližino uporabe, da se nihče ne spotakne.
- Poškodovani napajalni kabel sme zamenjati samo podjetje Philips, Philipsov pooblaščen servis ali ustrezno usposobljeno osebo.
- Aparata ne uporabljajte, če je poškodovan vtič, napajalni kabel ali sam aparat.
- Ta aparat lahko uporabljajo otroci od 8. leta starosti naprej in osebe z zmanjšanimi fizičnimi ali psihičnimi sposobnostmi ali s pomanjkljivimi izkušnjami in znanjem, če so prejele navodila glede varne uporabe aparata ali jih pri uporabi nadzoruje odgovorna oseba, ki jih opozori na morebitne nevarnosti. Otroci, mlajši od 8 let, se aparatu ne smejo približati brez nadzora odraslih.
- Otroci naj se ne igrajo z aparatom.
- Otroci aparata ne smejo čistiti in vzdrževati brez nadzora.
- Ne blokirajte dovoda in odvoda zraka, na primer s postavljanjem predmetov na odvod ali pred dovod.
- Pazite, da skozi dovod zraka v aparat ne padejo tujki.
- Pazite, da se filter ali aparat ne segreje. Če se to zgodi, se lahko poškoduje ali vname.
- Med čiščenjem filtra ne škropite s tekočinami, saj se lahko poškoduje njegova notranja zgradba.
- Standardni vmesnik Wi-Fi na osnovi standarda 802.11b/g/n pri 2,4 GHz z največjo izhodno močjo 31,62 mW EIRP.

Pozor

- Ta aparat ne predstavlja nadomestila za zračenje, redno sesanje ali uporabo kuhinjske nape oziroma ventilatorja med kuhanjem.
- Aparat postavite in uporabljajte na suhi, trdni in ravni podlagi.
- Okoli aparata naj bo vsaj 20 cm prostora, nad njim pa vsaj 30 cm.
- Na aparatu ne smete sedeti ali stati. Na aparat ne postavljajte predmetov.
- Aparata ne postavljajte neposredno pod klimatsko napravo, da preprečite kapljanje kondenzata na aparat.
- Med čiščenjem površine filtra in/ali njegovo menjavo nosite masko in rokavice.
- Ko filter odvržete, ga zalepite v vrečko za smeti in upoštevajte navodila lokalnih zdravstvenih organov za ravnanje z morebitno okuženimi površinami.
- Uporabljajte samo originalne Philipsove filtre, ki so posebej izdelani za ta aparat. Ne uporabljajte drugih filtrov.
- Zgorevanje filtra lahko povzroči nepopravljivo nevarnost za ljudi in/ali ogrozi druga življenja. Filtra ne uporabljajte za gorivo ali druge namene.
- Po aparatu ne udarjajte s trdimi predmeti (predvsem po dovodu in odvodu zraka).
- S prsti ali drugimi predmeti ne posegajte v odvod ali dovod zraka, da preprečite telesne poškodbe ali nepravilno delovanje aparata.

- Aparata ne uporabljajte, če ste uporabili dimno sredstvo proti mrčesu ali ob prisotnosti ostankov olja, gorečih kadih ali kemičnih hlapov.
- Aparata ne uporabljajte v bližini plinskih aparatov, ogrevalnih naprav ali kaminov.
- Ko želite aparat prestaviti, očistiti, zamenjati filter ali izvesti druga vzdrževalna dela, ga izklopite iz električnega omrežja.
- Aparat je namenjen uporabi v gospodinskih in poslovnih prostorih. Namenjen je uporabi v zaprtih prostorih ob normalnih pogojih delovanja.
- Aparat je namenjen samo za domačo uporabo ob normalnih pogojih delovanja.
- Aparata ne uporabljajte v vlažnem okolju ali v okolju z visoko vlažnostjo ali visoko temperaturo, na primer v kopalnici, na stranišču, v kuhinji ali prostoru z velikimi spremembami temperature.
- Aparat ne odstranjuje ogljikovega monoksida (CO) ali radona (Rn). Ne smete ga uporabljati kot varnostno napravo v primeru nesreče s postopki zgorevanja in nevarnimi kemikalijami.
- Priporočena temperatura za uporabo aparata je od 5 °C do 45 °C ob relativni vlažnosti ≤ 85 %. Ob neupoštevanju priporočene temperature in vlažnosti aparat lahko neha delovati ali se poškoduje.
- Priporočeni razpon temperature za skladiščenje aparata je od – 20 °C do 55 °C. Aparat se pri skladiščenju v ekstremnih pogojih izven navedenega obsega poškoduje.
- Čistilniki zraka so le del preventivnega načrta proti virusom in ne samostojna rešitev proti morebitnemu prenosu virusov.
- Raven zvočnega tlaka ob delovanju je nižja od 70 dB (A).

Elektromagnetna polja (EMF)

Ta Philipsov aparat ustreza vsem veljavnim standardom in predpisom glede izpostavljenosti elektromagnetnim poljem.

Recikliranje

Ta simbol pomeni, da izdelka ne smete odlagati skupaj z običajnimi gospodinskimi odpadki (2012/19/EU).



Upošteвайте državne predpise za ločeno zbiranje električnih in elektronskih izdelkov. S pravilnim odlaganjem pripomorete k preprečevanju negativnih vplivov na okolje in zdravje ljudi.

Poenostavljena izjava o skladnosti EU

Podjetje DAP B.V. izjavlja, da je radijska oprema tipa AC3854/AC3858 skladna z Direktivo 2014/53/EU. Celotno besedilo izjave o skladnosti EU je na voljo na naslednjem spletnem naslovu: www.philips.com.

2 Vaš čistilnik zraka

Čestitamo vam za nakup čistilnika zraka AC3854/AC3858.

Da bi izkoristili vse prednosti Philipsove podpore, izdelek registrirajte na www.philips.com/welcome.

Pregled izdelka (slika ①)







- A Nadzorna plošča
- B Senzor plina
- C Odvod zraka
- D Senzor delcev
- E Filter NanoProtect Series 3 (FY4440/30)
- F Zadnji pokrov

Pregled gumbov (slika ②)

Upravljalni gumbi

	Gumb za stanje/ponastavitev filtra		Gumb za izbiro prikaza / vklop/ izklop osvetlitve
	Gumb za vklop/izklop		Gumb za dnevni način
	Gumb za nočni način		

Zaslonska plošča

	Indikator povezave Wi-Fi		Samodejni način (dnevni)/način za boljše spanje pri alergiji (nočni)
	Ročna hitrost 1		Ročna hitrost 2
	Turbo način	IAI	Prikaz indeksa alergenov v prostoru
PM2.5	Prikaz delcev PM2,5	Gas	Prikaz onesnaženosti s plini
	Opozorilo za čiščenje filtra		Opozorilo za menjavo filtra
	Indikator otroške ključavnice		

3 Začetek uporabe

Namestitev filtra

Pred prvo uporabo s filtra odstranite vso embalažo.

Opomba: pred nameščanjem filtra se prepričajte, da je čistilnik zraka odklopljen iz električne vtičnice.

- 1 Zadnji pokrov povlecite in ga odstranite z aparata (slika ③).
- 2 Filter povlecite iz aparata (slika ④).
- 3 S filtra za čiščenje zraka odstranite ves embalažni material (slika ⑤).
- 4 Filter namestite nazaj v aparat (slika ⑥).
- 5 Znova pritrdite zadnji pokrov (slika ⑦).

Razlaga indikatorja povezave Wi-Fi



Stanje ikone povezave Wi-Fi	Stanje povezave Wi-Fi
Utripa oranžno	Vzpostavljanje povezave s pametnim telefonom
Sveti oranžno	Vzpostavljena povezava s pametnim telefonom
Utripa belo	Vzpostavljanje povezave s strežnikom
Sveti belo	Vzpostavljena povezava s strežnikom
	Funkcija Wi-Fi je onemogočena

Povezava Wi-Fi

Opomba:

- Korporativna/poslovna omrežja (npr. potrdila, omrežni profili) niso podprta. Namestitev čistilnikov zraka Philips priporočamo v namenskih omrežjih za naprave interneta stvari (IoT) ali v omrežjih z zaščito WPA2-Oseбно.
- Za pomoč pri nastavitvah v upravljanih omrežjih so v aplikaciji Clean Home+ na voljo podatki o konfiguraciji (npr. naslov Mac).

Prva vzpostavitev povezave Wi-Fi

- 1 Prenesite in namestite Philipsovo aplikacijo "Clean Home+" iz trgovine **App Store** ali **Google Play**.
- 2 Priključite vtič čistilnika zraka v vtičnico in se dotaknite , da vklopite čistilnik zraka.
↳ Indikator povezave Wi-Fi  prvič utripa oranžno.
- 3 Preverite, ali je pametni telefon ali tablični računalnik povezan v omrežje Wi-Fi.
- 4 Zaženite aplikacijo "Clean Home+" in kliknite "**Connect a New Device**" (Poveži novo napravo) ali pritisnite gumb "+" na vrhu zaslona. Za povezavo čistilnika zraka z omrežjem sledite navodilom na zaslonu.







Opomba:

- Poslovna/dodatna omrežja s preverjanjem pristnosti spletnih strani niso podprta.
- To navodilo velja le za prvo nastavitve čistilnika zraka. Če se je omrežje spremenilo ali je potrebna ponovna nastavitve, glejte poglavje "Ponastavitve povezave Wi-Fi" na strani 210.
- Če želite s pametnim telefonom oz. tabličnim računalnikom povezati več čistilnikov zraka, morate ta postopek izvesti za vsakega posebej.
- Pametni telefon oz. tablični računalnik in čistilnik zraka ne smeta biti več kot 10 m narazen in med njima ne sme biti nobenih ovir.
- Ta aplikacija podpira operacijska sistema Android in iOS najnovejše različice. Za najnovejšo posodobitev glede podprtih operacijskih sistemov in naprav glejte www.philips.com/cleanhome.

Ponastavitve povezave Wi-Fi

Opomba:

- Povezavo Wi-Fi ponastavite, ko se privzeto omrežje spremeni.
- 1 Priključite vtič čistilnika zraka v vtičnico in se dotaknite , da vklopite čistilnik zraka.
 - 2 Istočasno za 3 sekunde pridržite  in , da zaslišite pisk.
 - ↳ Čistilnik zraka preklopi v način združevanja.
 - ↳ Indikator povezave Wi-Fi  utripa oranžno.
 - 3 Sledite korakom 3–4 v razdelku "Prva vzpostavitev povezave Wi-Fi".

4 Uporaba čistilnika zraka

Razlaga indikatorja kakovosti zraka

Indikator kakovosti zraka se samodejno vklopi, ko vklopite čistilnik zraka, pri čemer ena za drugo zasvetijo vse barve. Po približno 30 sekundah senzor delcev izbere barvo, ki ustreza kakovosti zraka in delcem v zraku.

Barvo indikatorja kakovosti zraka določa najvišji indeks tveganja med odčitki delcev PM_{2,5}, IA_I in plinov.

Barva indikatorja kakovosti zraka	Stopnja kakovosti zraka
Modra	Dobro
Modrovijolična	Zelo svetla
Vijoličnordeča	Slabo
Rdeča	Zelo slaba

PM_{2,5}

Tehnologija zaznavanja **AeraSense** pravilno zazna in se hitro odzove na tudi najmanjše spremembe delcev v zraku. Tako vas pomiri s pomočjo povratnih informacij glede PM_{2,5} v realnem času.

Večina onesnaževalcev notranjega zraka spada med delce PM_{2,5}, kar pomeni, da so delci onesnaževalcev v zraku manjši od 2,5 mikrometra. Pogosti viri majhnih delcev v prostoru so tobačni dim, kuhanje in prižgane sveče. Med delce PM_{2,5} spadajo tudi nekatere bakterije, ki se prenašajo po zraku, in najmanjše spore plesni, alergeni hišnih ljubljencev in pršice.

Stopnja delcev PM _{2,5}	Barva indikatorja kakovosti zraka
≤ 12	Modra
13–35	Modrovijolična
36–55	Vijoličnordeča
> 55	Rdeča

IAI

Profesionalni senzor **AeraSense** zazna stopnjo alergenov v zraku v prostoru ter prikaže potencialno stopnjo tveganja za prisotnost zračnih alergenov na lestvici od 1 do 12. 1 označuje najboljšo kakovost zraka.

Stopnja IAI	Barva indikatorja kakovosti zraka
1–3	Modra
4–6	Modrovijolična
7–9	Vijoličnordeča
10–12	Rdeča

PLINI



Napredni senzor plina prikaže spremembo stopnje zaznanih potencialno škodljivih plinov (vklj. s hlapnimi organskimi spojinami, vonjavami itd.) na lestvici od L1 do L4. L1 označuje najboljšo kakovost zraka.

Stopnja plinov	Barva indikatorja kakovosti zraka
L1	Modra
L2	Modrovijolična
L3	Vijoličnordeča
L4	Rdeča

Vklop in izklop

Opomba:

- Za kar najboljšo zmogljivost čiščenja zaprite vrata in okna.
- Pazite, da zaves ne približate dovodu ali odvodu zraka.

- 1 Vtič čistilnika zraka priključite v vtičnico.
- 2 Dotaknite se gumba , da vklopite čistilnik zraka.
 - ↳ Za prvo uporabo je na zaslonu prikazana koda QR za aplikacijo. Lahko jo optično preberete in prenesete aplikacijo.
 - ↳ Čistilnik zraka deluje v samodejnem načinu, na sredini zaslona pa so prikazani delci PM2,5.
 - ↳ Ko čistilnik zraka izmeri kakovost zraka, samodejno preklopi na prikaz najvišjega odčitka med delci PM2,5, IAI in plini (slika ).
- 3 Za izklop čistilnika zraka za 3 sekunde pridržite gumb .

Opomba: če čistilnik zraka po izklopu ostane priključen v vtičnico, ob ponovnem vklopu deluje s prejšnjimi nastavitvami.

Spreminjanje nastavitve dnevnega načina

Z dotikom gumba  lahko izberete samodejni način, hitrost 1, hitrost 2 ali turbo način.

Samodejni način (): v samodejnem načinu dvojni senzor zaznava kakovost zraka v realnem času, aparat pa samodejno prilagaja hitrost ventilatorja glede na kakovost zraka v prostoru.



Nadzorna plošča lahko samodejno prilagaja svetlost zaslona glede na svetlobo v prostoru (slika ).





Ročna nastavitvev hitrosti ( in ): v ročnem načinu čistilnik zraka deluje pri hitrosti 1 ali 2 (slika ).

Turbo način (): v turbo načinu čistilnik zraka deluje pri najvišji hitrosti (slika ).

Spreminjanje nastavitve nočnega načina

Z dotikom gumba  lahko izbirate med normalnim načinom za spanje ali načinom za boljše spanje pri alergiji.

Normalni način za spanje: v normalnem načinu za spanje čistilnik zraka deluje tiho pri nizki hitrosti. Po 3 sekundah se gumb  zatemni in vse lučke in gumbi izklopijo (slika ).



Način za boljše spanje pri alergiji (A): v načinu za boljše spanje pri alergiji se čistilnik zraka odziva na količino prahu ponoči in po potrebi vklopi močnejši način delovanja. Hkrati ohranja glasnost na ravni, primerni za spanje. Na zaslonu se prikaže kazalnik . Gumba  in  se zatemnita, medtem ko se drugi gumbi izklopijo (slika .

Za izhod iz načina za spanje se dotaknite kateregakoli gumba. Če se nato v 3 sekundah ne dotaknete nobenega gumba več, se vsi kazalniki ponovno zatemnijo.

Preklop indikatorja na zaslonu



Opomba:

- Stopnja delcev PM2,5 je privzeto prikazana na sredini zaslona.











1 Za preklop indikatorja na zaslonu se enkrat dotaknite gumba  (slika .

Uporaba funkcije za vklop/izklop osvetlitve



Nadzorna plošča se lahko s pomočjo sensorja svetlobe samodejno vklopi ali izklopi oz. se zatemni glede na svetlobo v prostoru. Ko je v prostoru temno, je nadzorna plošča izklopljena ali zatemnjena. Za vklop vseh indikatorjev se dotaknite kateregakoli gumba. Če potem ne naredite ničesar, se vsi indikatorji ponovno izklopijo ali zatemnijo v skladu s svetlobo v prostoru (slika .

Vse kazalnike in nadzorno ploščo lahko ročno izklopite tako, da za 3 sekunde pridržite gumb . Za vklop vseh kazalnikov se dotaknite kateregakoli gumba (slika .

Nastavitev otroške ključavnice

- 1 Za vklop otroške ključavnice za 3 sekunde pridržite gumba  in  (slika ).
 - ↳ Na zaslonu se prikaže .
 - ↳ Svetita samo gumba  in , ostali gumbi so zatemnjeni. Po 3 sekundah začnejo svetiti vsi gumbi.
- 2 Za izklop otroške ključavnice ponovno za 3 sekunde pridržite gumba  in  (slika ).
 - ↳  izgine z zaslona.
 - ↳ Vsi gumbi zasvetijo.

Preverjanje stanja filtra

- Za preverjanje stanja življenjske dobe filtra se dotaknite gumba za preverjanje stanja/ponastavitev filtra  (slika ).
 - ↳ Na zaslonu se prikaže preostala življenjska doba filtra v odstotkih.

Barva ikone	Življenjska doba filtra	Prikaz (%)
Modra	Optimalna življenjska doba	16–100
Modrovijolična	Dobra življenjska doba	9–15
Vijoličnordeča	Življenjska doba se je skoraj iztekla	4–8
Rdeča	Življenjska doba se je iztekla, zamenjajte filter	0–3

Opomba: če v 3 sekundah ne naredite ničesar, aparat preklopi nazaj na običajni prikaz.

5 Čiščenje in vzdrževanje

Opomba:

- Aparat pred čiščenjem izključite iz električnega omrežja.
- Aparata ne potaplajte v vodo ali drugo tekočino.
- Delov aparatov ne čistite z jedkimi, agresivnimi ali vnetljivimi čistili, kot sta belilo ali alkohol.
- Filtra ne čistite s tekočinami (vključno z vodo).
- Senzorja delcev in senzorja plina ne čistite s sesalnikom.

Razpored čiščenja

Pogostost	Metoda čiščenja
Po potrebi	Tkanino na aparatu obrišite z vlažno krpo, plastični del pa z mehko in suho krpo
	Očistite pokrov odvoda zraka
Vsaka dva meseca	Senzor delcev očistite s suho vatirano paličico
Ko se na zaslonu prikaže  (slika 20)	Očistite površino filtra

Čiščenje ohišja čistilnika zraka

Redno čistite notranjost in zunanost čistilnika zraka, da se tam ne začne nabirati prah.

- 1 Površino iz tkanine nežno obrišite z vlažno krpo (samo za model AC3858).
- 2 Z mehko in suho krpo očistite notranjost in zunanost čistilnika zraka in odvoda zraka.

Opomba:

- Tkanine na aparatu ni mogoče odstraniti.
- Tkanine ne čistite z vročo vodo, alkoholom ali močnimi čistili.

Čiščenje senzorja delcev



Senzor delcev očistite vsaka 2 meseca, če želite zagotoviti optimalno delovanje aparata.

Opomba:

- Če čistilnik zraka uporabljate v prašnem prostoru, ga boste morda morali čistiti pogosteje.
 - Če je v prostoru visoka vlažnost, lahko na senzorju delcev nastane kondenzat, navedena kakovost zraka pa je lahko slabša, čeprav je dejansko dobra. V tem primeru očistite senzor delcev.
 - Senzorja plina ni treba čistiti.
- 1 Čistilnik zraka izklopite in izključite iz električne vtičnice.
 - 2 Zadnji pokrov povlecite in ga odstranite z aparata (slika 3).
 - 3 Senzor delcev očistite z vlažno vatirano paličico (slika 21).
 - 4 Vse dele temeljito osušite s suho vatirano paličico.
 - 5 Znova pritrdite zadnji pokrov (slika 7).

Čiščenje površine filtra

Stanje opozorilnega indikatorja filtra	Dejanje
Na zaslonu se prikaže opozorilo za čiščenje filtra  (slika 22).	Površino filtra očistite s sesalnikom.

- 1 Čistilnik zraka izklopite in izključite iz električne vtičnice.
- 2 Zadnji pokrov povlecite in ga odstranite z aparata (slika 3).
- 3 Filter povlecite iz aparata (slika 23).
- 4 Površino filtra očistite s sesalnikom (slika 24).
- 5 Filter namestite nazaj v aparat (slika 6).
- 6 Znova pritrdite zadnji pokrov (slika 7).
- 7 Vtič čistilnika zraka priključite v vtičnico.
- 8 Dotaknite se gumba , da vklopite aparat.
- 9 Za 3 sekunde pridržite gumb za preverjanje stanja/ponastavitev filtra , da ponastavite čas čiščenja filtra (slika 25).
 - ↳ Na zaslonu se prikaže sporočilo "Filter cleaning completed" (Čiščenje filtra je končano).
- 10 Ko očistite filter, si temeljito umijte roke.

Menjava filtra

Razlaga zaklepa za varovanje zdravja

Ta čistilnik zraka je opremljen z indikatorjem zamenjave filtra, ki zagotavlja optimalno stanje filtra za čiščenje zraka med delovanjem čistilnika zraka. Ko je potrebna menjava filtra, opozorilo za menjava filtra  zasveti rdeče.

Če filtra ne zamenjate pravočasno, bo čistilnik zraka prenehal delovati in se samodejno zaklenil za zaščito kakovosti zraka v prostoru. Filter zamenjajte čim prej.



Menjava filtra

Opomba:

- Filter ni pralen za večkratno uporabo.
- Pred menjavo filtra izklopite čistilnik zraka in ga izključite iz električne vtičnice.

Stanje opozorilnega indikatorja filtra	Dejanje
Opozorilo za menjava filtra  sveti (slika 26)	Zamenjajte filter NanoProtect Series 3 (FY4440/30)



- 1 Čistilnik zraka izklopite in izključite iz električne vtičnice.
- 2 Zadnji pokrov povlecite in ga odstranite z aparata (slika 3).
- 3 Filter povlecite iz aparata (slika 23).

- 4 Z novega filtra odstranite ves embalažni material (slika ⑤).
- 5 Nov filter vstavite v aparat (slika ⑥).
- 6 Znova pritrdite zadnji pokrov (slika ⑦).
- 7 Vtič čistilnika zraka priključite v vtičnico.
- 8 Dotaknite se gumba , da vklopite aparat.
- 9 Za 3 sekunde pridržite gumb za preverjanje stanja/ponastavitev filtra , da ponastavite števec življenjske dobe filtra (slika ⑳).
- 10 Ko zamenjate filter, si temeljito umijte roke.

Opomba: filtra ne vonjajte, saj vsebuje onesnaževalce zraka.

Ponastavitev filtra

Filter lahko zamenjate tudi pred prikazom opozorila za menjavo filtra () na zaslonu. Po menjavi filtra morate ročno ponastaviti števec življenjske dobe filtra.

- 1 Za 3 sekunde pridržite gumba za vklop , da izklopite aparat, in ga izključite iz električne vtičnice.
- 2 Vtič vključite v vtičnico (slika ⑳).
- 3 V 15 sekundah po vklopu za 3 sekunde pridržite gumba  in , da ponastavite števec življenjske dobe filtra (slika ⑳).

6 Shranjevanje

- 1 Čistilnik zraka izklopite in izključite iz električne vtičnice.
- 2 Očistite čistilnik zraka, senzor delcev in površino filtra (glejte poglavje "Čiščenje in vzdrževanje").
- 3 Vse dele temeljito posušite na zraku, preden jih shranite.
- 4 Filter ovijte v nepredušno plastično vrečko.
- 5 Čistilnik zraka in filter hranite na hladnem in suhem mestu.
- 6 Po rokovanju s filtrom si vedno temeljito umijte roke.

7 Odpravljanje težav

To poglavje vsebuje povzetek najpogostejših težav, ki se lahko pojavijo pri uporabi aparata. Če težav s temi nasveti ne morete odpraviti, se obrnite na center za pomoč uporabnikom v svoji državi.

Težava	Možna rešitev
Aparat ne deluje, tudi ko je priključen na električno omrežje.	<ul style="list-style-type: none">• Opozorilo za menjavo filtra je svetilo neprekinjeno, vendar zadevnega filtra niste zamenjali. Zaradi tega je zdaj aparat zaklenjen. V tem primeru zamenjajte filter in pridržite gumb , da ponastavite števec življenjske dobe filtra.
Pretok zraka iz odvoda zraka je bistveno šibkejši kot prej.	<ul style="list-style-type: none">• Površina filtra je umazana. Očistite površino filtra (glejte poglavje "Čiščenje in vzdrževanje").
Kakovost zraka se ne izboljša, čeprav aparat deluje dlje časa.	<ul style="list-style-type: none">• Preverite, ali ste s filtra odstranili embalažni material.• Filter ni nameščen v aparat. Preverite, ali je filter (FY4440/30) pravilno nameščen.• Senzor delcev je moker. Stopnja vlažnosti v prostoru je visoka in povzroča kondenzacijo. Preverite, ali je senzor delcev čisti in suh (glejte poglavje "Čiščenje in vzdrževanje").• Prostor je velik ali pa je kakovost zunanega zraka slaba. Za kar najboljšo zmogljivost čiščenja med uporabo čistilnika zraka zaprite vrata in okna.• V prostoru so viri onesnaževanja, na primer kajenje, kuhanje, kadilo, parfum ali alkohol.• Življenjska doba filtra se je iztekla. Filter zamenjajte z novim.
Barva indikatorja kakovosti zraka se ne spreminja.	<ul style="list-style-type: none">• Senzor delcev je umazan. Očistite senzor delcev (glejte poglavje "Čiščenje in vzdrževanje").
Aparat oddaja nenavaden vonj.	<ul style="list-style-type: none">• Pri prvih nekaj uporabah lahko iz aparata prihaja vonj po plastiki. To je običajno. Če pa aparat oddaja vonj po zažganem tudi po odstranitvi filtra, priporočamo, da se obrnete na prodajalca izdelkov Philips ali Philipsov servisni center. Filter lahko oddaja vonj, potem ko ga uporabljate nekaj časa, in sicer zaradi vpijanja notranjih plinov. Priporočamo, da za večkratno uporabo filter ponovno aktivirate, tako, da ga postavite na neposredno sončno svetlobo. Če vonj ne izgine, filter zamenjajte.
Aparat je zelo glasen.	<ul style="list-style-type: none">• To je običajno, če aparat deluje v turbo načinu.• Če je aparat v samodejnem načinu preglasen, aparat morda deluje pri visoki hitrosti, ker se je kakovost zraka poslabšala ali pa je prilagojena nastavitev v aplikaciji sprožila višjo hitrost ventilatorja. Lahko izberete način mirovanja ali pa spremenite nastavitev v aplikaciji.• Če se pojavlja nenormalen zvok, se obrnite na center za pomoč uporabnikom v svoji državi.• Če je v odvod zraka padel predmet, lahko tudi to povzroča nenormalen glasen zvok. Aparat takoj izklopite in ga obrnite na glavo, da spravite tujke iz aparata.
Zaslon prikazuje, da je zadnji pokrov odprt.	<ul style="list-style-type: none">• Najprej izključite napajanje, nato pravilno namestite zadnji pokrov. Aparat priključite na napajanje in poskusite znova.
Na zaslonu se prikaže koda napake "E1".	<ul style="list-style-type: none">• Motor ne deluje pravilno. Obrnite na center za pomoč uporabnikom v svoji državi.

Težava	Možna rešitev
Povezava Wi-Fi ni uspešno vzpostavljena.	<ul style="list-style-type: none"> • Če usmerjevalnik, s katerim je povezan čistilnik, deluje na dveh frekvenčnih pasovih in trenutno nima vzpostavljene povezave z 2,4 GHz omrežjem, preklopite na drug frekvenčni pas usmerjevalnika (2,4 GHz) in ponovno poskusite združiti čistilnik. 5 GHz omrežja niso podprta. • Omrežja s spletnim preverjanjem pristnosti niso podprta. • Preverite, ali je čistilnik v dosegu usmerjevalnika Wi-Fi. Čistilnik zraka lahko poskusite premakniti bližje usmerjevalniku Wi-Fi. • Preverite, ali je ime omrežja pravilno. Ime omrežja razlikuje med velikimi in malimi črkami. • Preverite, ali je geslo za Wi-Fi pravilno. Geslo razlikuje med velikimi in malimi črkami. • Poskusite znova z nastavitvijo po navodilih v razdelku "Ponastavitev povezave Wi-Fi". • Povezavo Wi-Fi lahko motijo elektromagnetne ali druge motnje. Aparat hranite zunaj dosega drugih elektronskih naprav, ki bi lahko povzročale motnje. • Preverite, ali je mobilna naprava v letalskem načinu. Letalski način mora biti izklopljen, ko vzpostavljate povezavo z omrežjem Wi-Fi. • Za podrobnejše in najnovejše nasvete za odpravljanje težav glejte razdelek s pomočjo v aplikaciji.

8 Garancija in servis

Če potrebujete informacije ali imate težavo, obiščite Philipsovo spletno mesto na naslovu www.philips.com oziroma se obrnite na Philipsov center za pomoč uporabnikom v vaši državi (telefonsko številko najdete v mednarodnem garancijskem listu). Če v vaši državi ni centra za pomoč uporabnikom, se obrnite na lokalnega Philipsovega prodajalca.

Naročanje delov ali dodatne opreme

Če želite zamenjati del ali kupiti dodaten del, se obrnite na Philipsovega prodajalca ali obiščite spletno stran www.philips.com/support.

V primeru težav pri nabavi delov se obrnite na Philipsov center za pomoč uporabnikom v svoji državi (telefonsko številko lahko najdete na mednarodnem garancijskem listu).

Përmbajtja

1	E rëndësishme	219
	Siguria	219
	Fushat elektromagnetike (EMF)	220
	Riciklimi	220
	Deklarata e thjeshtuar e konformitetit e BE-së	220
2	Pastruesi i ajrit	221
	Paraqitja e produktit (Fig. ①)	221
	Pasqyra e kontrolleve (Fig. ②)	221
3	Hapat e parë në fillim	222
	Instalimi i filtrit	222
	Funksionimi i treguesit të Wi-Fi	222
	Lidhja me Wi-Fi	222
4	Përdorimi i pastruesit të ajrit	223
	Kuptimi i dritës së cilësisë së ajrit	223
	Ndezja dhe fikja	224
	Ndryshimi i cilësimit të modalitetit të ditës	224
	Ndryshimi i cilësimit të modalitetit të natës	225
	Shkëmbimi i treguesve të ekranit	225
	Përdorimi i funksionit të ndezjes/fikjes së dritave	225
	Vendosja e bllokimit për fëmijët	225
	Kontrolli i statusit të filtrit	225
5	Pastrimi dhe mirëmbajtja	226
	Grafiku i pastrimit	226
	Pastrimi i trupit të pastruesit të ajrit	226
	Pastrimi i sensorit të grimcave	227
	Pastrimi i sipërfaqes së filtrit	227
	Ndërrimi i filtrit	227
	Resetimi i kohës së filtrit	228
6	Ruajtja	228
7	Zgjidhja e problemeve	229
8	Garancia dhe servisi	230
	Porositja e pjesëve ose aksesorëve	230

1 E rëndësishme

Siguria

Lexoni me kujdes këtë manual përdorimi përpara se ta vini në punë pajisjen dhe ruajeni për referencë në të ardhmen.

Për të siguruar performancë optimale, sigurohuni që pastruesi të përditësohet në versionin e fundit. Këtë përditësim mund ta bëni përmes aplikacionit Clean Home+.

Rrezik

- Mos e pastroni pajisjen me ujë, me ndonjë lëng apo detergjent tjetër (që merr flakë) dhe as mos lejoni futjen e tyre brenda pajisjes, në mënyrë që të shmangni goditjen elektrike dhe/ose ndonjë rrezik për zjarr.
- Mos spërkatni përreth pajisjes materiale që marrin flakë, të tilla si insekticidet apo parfumet.

Paralajmërim

- Përpara se ta lidhni pajisjen kontrolloni nëse tensioni i treguar në pajisje përkon me tensionin e rrjetit elektrik lokal.
- Shmangni vendosjen e kordonit elektrik nga zona e trafikut dhe sistemojeni pranë vendit ku nuk bëhet shkas për pengesa.
- Nëse kordoni elektrik është i dëmtuar, ai duhet ndërruar nga "Philips", nga një pikë shërbimi e autorizuar nga "Philips" ose nga persona me kualifikim të ngjashëm, në mënyrë që të shmangni rreziqet
- Mos e përdorni pajisjen nëse spina, kordoni elektrik ose vetë pajisja është e dëmtuar.
- Kjo pajisje mund të përdoret nga fëmijë të moshës 8 vjeç e lart dhe nga persona me aftësi të kufizuara fizike, ndijuese ose mendore, apo që kanë mungesë përvoja dhe njohurish vetëm nëse ata mbikëqyren ose udhëzohen për përdorimin e sigurt të pajisjeve dhe nëse kuptojnë rreziqet e përfshira. Fëmijët nën moshën 8 vjeç nuk duhet t'i afrohen pajisjes pa mbikëqyrjen e të rriturve.
- Fëmijët nuk duhet të luajnë me pajisjen.
- Pastrimi dhe mirëmbajtja nuk duhen kryer nga fëmijët pa qenë të mbikëqyruar.
- Mos bllokoni vrimat e hyrjes dhe të daljes së ajrit, p.sh. duke vendosur objekte mbi vrimën e daljes së ajrit ose përballë vrimës së daljes së ajrit.
- Sigurohuni që objektet e huaja të mos bien brenda në pajisje nëpërmjet vrimave të daljes së ajrit.
- Mos e ngrohni filtrin apo pajisjen, për të shmangur dëmtimin e pajisjes apo rrezikun nga zjarri.
- Mos spërkatni ndonjë lëng në filtër për pastrim, mund të dëmtojë strukturën e brendshme të filtrit.
- Ndërfaqja standarde Wi-Fi e bazuar në 802.11b/g/n në 2.4 GHz me një fuqi dalëse maksimale prej 31.62 mW EIRP.

Kujdes

- Kjo pajisje nuk zëvendëson ajrimin e duhur, pastrimin e rregullt me fshesë me vakuum apo përdorimin e një aspiratori gatimi apo ventilatori gjatë gatimit.
- Gjithmonë vendoseni dhe përdoreni pajisjen mbi një sipërfaqe të thatë, të qëndrueshme, të niveluar dhe horizontale.
- Lini të paktën 20 cm hapësirë të lirë përreth pajisjes dhe të paktën 30 cm hapësirë të lirë mbi pajisje.
- Mos u ulni ose mos u mbështetni mbi pajisje. Mos vendosni asgjë mbi pajisje.
- Mos e vendosni pajisjen direkt poshtë një kondicioneri për të parandaluar kondensimin e tubave brenda në pajisje.
- Mbani maskë dhe doreza kur pastroni sipërfaqen e filtrit dhe/apo zëvendësoni filtrin.
- Kur e hidhni filtrin izoloheni në një qese për hedhje dhe ndiqni këshillën e autoriteteve tuaja vendore shëndetësore për administrim e sipërfaqeve që mund të jenë të infektuara.
- Përdorni vetëm filtra origjinalë "Philips" të projektuar posaçërisht për këtë pajisje. Mos përdorni asnjë filtër tjetër.

- Djegia e filtrit mund të shkaktojë rrezik të paevitueshëm për njerëzit dhe/ose mund të rrezikojë jetën e tyre. Mos e përdorni filtrin si lëndë djegëse ose për ndonjë qëllim të ngjashëm.
- Shmangni përplasjet me pajisjen (në veçanti vrimën e hyrjes dhe të daljes së ajrit) me objekte të forta.
- Mos fusni kurrë gishtat apo objekte në vrimën e hyrjes dhe të daljes së ajrit, për të parandaluar lëndimin fizik ose problemet në funksionimin e pajisjes.
- Mos e përdorni pajisjen kur keni përdorur largues insektesh në formë tymi ose mos e përdorni në vende me mbetje vaji, tym djegieje ose me avuj kimikë.
- Mos e përdorni pajisjen pranë pajisjeve me gaz, pajisjeve ngrohëse ose oxhakëve të zjarrit.
- Hiqni gjithmonë spinën e pajisjes kur dëshironi që ta lëvizni, të pastroni pajisjen, të ndërroni filtrin apo kur doni të kryeni ndonjë mirëmbajtje tjetër.
- Pajisja është projektuar për përdorim në hapësira shtëpiake dhe komerciale. Synohet për përdorim në ambiente të brendshme në kushte normale pune.
- Kjo pajisje është parashikuar vetëm për përdorim familjar në kushte pune normale.
- Mos e përdorni pajisjen në ambiente të lagështa ose në ambiente me lagështi të lartë apo me temperatura të larta, si për shembull në banjë, tualet ose kuzhinë apo në një dhomë me ndryshime të mëdha temperature.
- Pajisja nuk largon monoksidin e karbonit (CO) ose radonin (Rn). Ajo nuk mund të përdoret si pajisje sigurie në rastin e aksidenteve me proceset e djegies dhe me kimikatet e rrezikshme.
- Temperatura e rekomanduar për përdorimin e pajisjes është nga 5°C në 45°C, me nivel lagështie relative prej $\leq 85\%$. Pajisja mund të ndalojë së punuari ose të dëmtohet nëse nuk ndiqni nivelin e rekomanduar të temperaturës dhe të lagështirës.
- Diapazoni i rekomanduar i temperaturës për mbajtjen e pajisjes është nga -20°C në 55°C. Pajisja do të dëmtohet nëse ruhet në klimë ekstreme jashtë diapazonit.
- Ajërpastruesit shërbejnë vetëm si pjesë e planit parandalues për viruset, ato nuk janë zgjidhja e vetme kundër një transmetimit të mundshëm viral.
- Niveli i presionit të zërit për emetimin e zhurmës është nën 70dB(A).

Fushat elektromagnetike (EMF)

Pajisja Philips është në përputhje me të gjitha standardet dhe rregulloret në fuqi për ekspozimin ndaj fushave elektromagnetike.

Riciklimi

Ky simbol do të thotë që produkti nuk duhet të hidhet me mbeturinat normale të shtëpisë (2012/19/BE).



Ndiqni rregullat shtetërore për hedhjen e veçuar të produkteve elektrike dhe elektronike. Hedhja e duhur ndihmon në parandalimin e pasojave negative ndaj mjedisit dhe shëndetit të njeriut.

Deklarata e thjeshtuar e konformitetit e BE-së

Nëpërmjet kësaj deklarate, DAP B.V. deklaron se pajisja radio e llojit AC3854/AC3858 është në përputhje me Direktivën 2014/53/BE. Teksti i plotë i deklaratës së konformitetit të BE-së gjendet në adresën e mëposhtme të internetit: www.philips.com.

2 Pastruesi i ajrit

Urime për blerjen e ajërpastruesit AC3854/AC3858.





Për të përfituar plotësisht nga mbështetja që ofron "Philips", regjistroni produktin në faqen www.philips.com/welcome.

Paraqitja e produktit (Fig. ①)







- A Paneli i kontrollit
- B Sensori i gazit
- C Vrime e daljes së ajrit
- D Sensori i grimcave
- E Filtri "NanoProtect" i serisë 3 (FY4440/30)
- F Kapaku i pasmë

Pasqyra e kontrolleve (Fig. ②)

Butonat e komandimit

	Butoni i statusit të filtrit/resetimit		Çelësi i ekranit/Butoni i ndezjes/fikjes së dritës
	Butoni i ndezjes/fikjes		Butoni i modalitetit të ditës
	Butoni i modalitetit të natës		

Paneli i ekranit

	Treguesi i Wi-Fi		Modaliteti automatik (ditën)/ Modaliteti i gjumit antialergjik (natën)
	Shpejtësia manuale 1		Shpejtësia manuale 2
	Modaliteti "Turbo"	IAI	Ekrani i indeksit të brendshëm të alergjenëve
PM2.5	Ekrani PM2.5	Gas	Ekrani i ndotjes me gaz
	Sinjali për pastrimin e filtrit		Sinjali për ndërrimin e filtrit

3 Hapat e parë në fillim

Instalimi i filtrit

Hiqni të gjithë paketimit e filtrit përpara përdorimit të parë.

Shënim: Sigurohuni që ajërpastruesi të jetë hequr nga priza përpara instalimit të filtrit.

- 1 Tërhiqni kapakun e pasmë dhe hiqeni atë nga pajisja (fig. ③).
- 2 Tërhiqni filtrin nga pajisja (fig. ④).
- 3 Hiqni të gjitha materialet e paketimit të filtrit të pastrimit të ajrit (fig. ⑤).
- 4 Vendosni sërish filtrin në pajisje (fig. ⑥).
- 5 Montoni përsëri kapakun e pasmë (fig. ⑦).

Funksionimi i treguesit të Wi-Fi



Statusi i ikonës së Wi-Fi	Statusi i lidhjes së Wi-Fi
Pulson në ngjyrë portokalli	Duke u lidhur me smartfonin
I qëndrueshëm në portokalli	I lidhur me smartfonin
Pulson në ngjyrë të bardhë	Duke u lidhur me serverin
E qëndrueshme në ngjyrë të bardhë	I lidhur me serverin
	Funksioni Wi-Fi i çaktivizuar

Lidhja me Wi-Fi

Shënim:

- Rrjetet korporative/të ndërmarrjeve (p.sh. certifikata, profile rrjeti) nuk mbështeten. Ne rekomandojmë që ajërpastruesit Philips të konfigurohen në një rrjet të dedikuar të krijuar për pajisjet IoT ose në rrjet personale WPA2.
- Detajet e konfigurimit jepen në aplikacionin Clean Home+ (p.sh. adresa Mac) për të ndihmuar në konfigurimin e rrjeteve të menaxhuara.

Konfigurimi i lidhjes Wi-Fi për herë të parë





- 1 Shkarkoni dhe instaloni aplikacionin Philips "Clean Home+" nga **App Store** ose **Google Play**.
- 2 Vendoseni spinën e ajërpastruesit në prizë dhe prekni  për të ndezur ajërpastruesin.
↳ Treguesi i Wi-Fi  pulson në portokalli për herë të parë.
- 3 Sigurohuni që smartfoni ose tableta juaj të jetë lidhur me sukses me rrjetin tuaj Wi-Fi.
- 4 Hapni aplikacionin "Clean Home+" dhe klikoni te "**Connect a New Device**" ose shtypni butonin "+" në krye të ekranit. Ndiqni udhëzimet në ekran për të lidhur pastruesin e ajrit me rrjetin tuaj.



Shënim:

- Nuk mbështeten rrjete autentikimi me faqe interneti shtesë/për ndërmarrjen.
- Ky udhëzim vlen vetëm kur ajërpastruesi konfigurohet për herë të parë. Nëse rrjeti ka ndryshuar ose konfigurimi duhet kryer sërish, shih kapitullin "Rivendosja e lidhjes me Wi-Fi" në faqen 223.
- Nëse do të lidhësh më shumë se një ajërpastrues me smartfonin apo tabletë, duhet t'i bësh një nga një.
- Sigurohu që distanca mes smartfonit apo tabletës dhe ajërpastruesit të jetë më pak se 10 m pa ndonjë pengesë.
- Ky aplikacion mbështet versionet më të fundit të Android dhe të iOS. Kontrolloni www.philips.com/cleanhome për përditësimin e fundit të sistemeve operative dhe të pajisjeve të mbështetura.

Rivendosja e lidhjes me Wi-Fi**Shënim:**

- Rivendosni lidhjen Wi-Fi nëse ndryshoni rrjetin tuaj bazë.
- 1 Vendoseni spinën e ajërpastruesit në prizë dhe prekni  për të ndezur ajërpastruesin.
 - 2 Prekni  dhe  njëherësh për 3 sekonda derisa të dëgjoni një tingull.
 - ↳ Ajërpastruesi kalon në modalitet çiftimi.
 - ↳ Treguesi i Wi-Fi  pulson në ngjyrë portokalli.
 - 3 Ndiqni hapat 3-4 te seksioni "**Konfigurimi i lidhjes Wi-Fi për herë të parë**".

4 Përdorimi i pastruesit të ajrit**Kuptimi i dritës së cilësisë së ajrit**

Drita e cilësisë së ajrit ndizet automatikisht kur ndizet ajërpastruesi dhe ndriçon me të gjitha ngjyrat njëra pas tjetrës. Pas rreth 30 sekondash punë, sensori i grimcave përzgjedh ngjyrën që korrespondon me cilësinë e ajrit përreth të grimcave në ajër.

Ngjyra e dritës së cilësisë së ajrit përcaktohet sipas indeksit të rrezikut më të lartë midis matjeve PM2.5, IAI dhe të gazit.

Ngjyra e dritës së cilësisë së ajrit	Niveli i cilësisë së ajrit
Blu	I mirë
Blu-e purpurt	I pranueshëm
E purpurt-e kuqe	I keq
E kuqe	Shumë i keq

PM2.5

Teknologjia e detektimit **AeraSense** detekton me saktësi dhe reagon shpejt edhe ndaj ndryshimeve më të vogla të grimcave në ajër. Ai ju ofron sigurinë e sinjalizimit PM2.5 në kohë reale.

Shumica e ndotësve të ajrit të brendshëm bie nën PM2.5 – që u referohet grimcave që barten në ajër më të vogla se 2,5 mikrometra. Burimet e zakonshme të ambienteve të mbyllur për grimca të imëta janë tymi i duhanit, gatimi, djegia e qirinjve. Disa baktere që barten nga ajri dhe sporet më të imëta të mykut, alergjenëve të kafshëve shtëpiake dhe grimcave alergjenëve të morrave të përfshihen gjithashtu nën PM2.5.

Niveli i PM2.5	Ngjyra e dritës së cilësisë së ajrit
≤12	Blu
13-35	Blu-e purpurt
36-55	E purpurt-e kuqe
>55	E kuqe

IAI

Sensori i nivelit profesional **AeraSense** detekton nivelin e alergjenëve të ajrit të brendshëm dhe me sinjalizim numerik nga 1 në 12, mund të shfaqet niveli i rrezikut të mundshëm për alergjenë të ajrit të brendshëm. 1 tregon cilësinë më të mirë të ajrit.

Niveli i IAI	Ngjyra e dritës së cilësisë së ajrit
1-3	Blu
4-6	Blu-e purpurt
7-9	E purpurt-e kuqe
10-12	E kuqe



GAS

Me një sensor të avancuar gazi, një ekran me diapazon nga L1 në L4 tregon ndryshimin e nivelit të gazeve të diktuara me potencial dëmtoes (duke përfshirë përbërjet organike flurore, kundërmimet etj.). L1 tregon cilësinë më të mirë të ajrit.

Niveli i gazit	Ngjyra e dritës së cilësisë së ajrit
L1	Blu
L2	Blu-e purpurt
L3	E purpurt-e kuqe
L4	E kuqe

Ndezja dhe fikja

Shënim:

- Për një performancë optimale në pastrim, mbyllni dyert dhe dritaret.
 - Mbajini perdet larg hyrjes së ajrit apo daljes së ajrit.
- 1 Futni spinën e pastruesit të ajrit në prizën elektrike.
 - 2 Prekni  për të ndezur ajërpastruesin.
 - ↳ Kodi QR për aplikacionin shfaqet në ekran në përdorimin e parë, mund ta skanoni dhe ta shkarkoni në aplikacion.
 - ↳ Ajërpastruesi punon në modalitetin automatik me PM2.5 të shfaqur në mes të ekranit.
 - ↳ Pas matjes së cilësisë së ajrit, ajërpastruesi kalon automatikisht në ekranin që ka matjen më të lartë mes PM2.5, IAI dhe Gas (fig. 8).
 - 3 Prekni e mbani butonin  për 3 sekonda për ta fikur ajërpastruesin.

Shënim: Nëse ajërpastruesi qëndron i lidhur në prizë pasi FIKET, do të punojë me cilësimet e mëparshme kur të RINDIZET.

Ndryshimi i cilësimit të modalitetit të ditës

Mund të zgjidhni midis modalitetit Auto, shpejtësisë 1, shpejtësisë 2 ose modalitetit Turbo duke prekur butonin .

Modaliteti Auto (A): Në modalitetin Auto, sensori i dyfishtë detekton cilësinë e ajrit në kohë reale dhe pajisja rregullon automatikisht shpejtësinë e ventilatorit në përputhje me cilësinë e ajrit të ambientit.

Paneli i kontrollit mund të rregullojë automatikisht ndriçimin e ekranit të ekranit sipas dritës së ambientit. (fig. 9).





Shpejtësia manuale (↻ dhe ⌚): Në modalitetin manual, pastruesi i ajrit funksionon me shpejtësinë 1 ose shpejtësinë 2 (fig. 10).

Modaliteti Turbo (⌚): Në modalitetin Turbo, ajërpastruesi funksionon me shpejtësinë më të lartë (fig. 11).

Ndryshimi i cilësimit të modalitetit të natës

Mund të zgjidhni modalitetin Sleep normal ose Allergy Sleep duke prekur butonin .

Modaliteti Sleep normal: Në modalitetin Sleep normal ajërpastruesi punon me qetësi në shpejtësi të ulët. Pas 3 sekondash butoni  zbehet, të gjitha dritat dhe butonat fiken (fig. 12).

Modaliteti Allergy Sleep (): Në modalitetin Allergy Sleep, ajërpastruesit u përgjigjen rasteve të pluhurit gjatë natës dhe e kalojnë pajisjen në një modalitet më të fuqishëm - duke mbajtur nivelin e zhurmës të përshtatshëm për gjumë. Në ekran shfaqet treguesi   dhe  zbehet, butonat e tjerë fiken (fig. 13).

Prekni cilindo buton për t'u zgjuar nga modaliteti i fjetjes. Pastaj, nëse nuk ka ndonjë veprim brenda 3 sekondave, të gjitha dritat do të zbehen përsëri.

Shkëmbimi i treguesve të ekranit

Shënim:

- Niveli i PM2.5 shfaqet në mes të ekranit si rregull.









1 Prekni një herë butonin  për të aktivizuar treguesin e ekranit (fig. 14).

Përdorimi i funksionit të ndezjes/fikjes së dritave

Me sensorin e dritës paneli i kontrollit mund të ndizet, fiket apo errësohet automatikisht në përputhje me dritën e ambientit. Drita e panelit të kontrollit do të jetë e fikur ose e errësuar nëse drita e ambientit është e errët. Ju mund të prekni një buton çfarëdo për të rindezur të gjitha dritat. Në vijim, nëse nuk ka veprime të mëtejshme, të gjitha dritat fiken ose errësohen sërish për të përkuar me dritën e ambientit (fig. 15).

Mund ta prekni dhe mbani butonin  për 3 sekonda manualisht për të fikur të gjitha dritat dhe panelin e kontrollit. Prekni cilindo buton për t'i aktivizuar të gjitha dritat (fig. 16).

Vendosja e bllokimit për fëmijët

- 1 Shtypni e mbani butonin  dhe  për 3 sekonda, për të aktivizuar siguresën e fëmijëve. (Fig 17).
 - ↳  shfaqet në ekran.
 - ↳ Ndizet vetëm butoni  dhe , butonat e tjerë errësohen. Pas 3 sekondash ndizen të gjithë butonat.
- 2 Shtypni e mbani butonin  dhe  për 3 sekonda sërish për të çaktivizuar siguresën e fëmijëve. (Fig 18).
 - ↳  largohet nga ekrani.
 - ↳ Ndizen të gjithë butonat.

Kontrolli i statusit të filtrit

- Prekni butonin e kontrollit/rivendosjes së statusit të filtrit  për të kontrolluar statusin e jetëgjatësisë së filtrit (fig. 19).
 - ↳ Në ekran shfaqet përqindja e jetëgjatësisë së mbetur të filtrit.

Ngjyra e ikonës	Treguesi i jetëgjatësisë së filtrit	Shfaqja (%)
Blu	Jetëgjatësi optimale	16-100
Blu-e purpurt	Jetëgjatësi e mirë	9-15
E purpurt-e kuqe	Jetëgjatësia thuhajse ka kapur fundin	4-8
E kuqe	Jetëgjatësia në mbarim, ndërrojeni filtrin	0-3

Shënim: Pajisja kthehet në ekranin normal nëse nuk kryhen veprime pas 3 sekondash.

5 Pastrimi dhe mirëmbajtja

Shënim:

- Hiqeni gjithmonë pajisjen nga priza përpara se ta pastroni.
- Mos e zhytni kurrë pajisjen në ujë apo në lëngje të tjera.
- Mos përdorni kurrë agjentë pastrues gërryes, agresivë ose që marrin flakë, si për shembull klor apo alkool, për të pastruar pjesët e pajisjes.
- Mos përdorni kurrë lëngje (duke përfshirë ujin) për pastrimin e filtrit.
- Mos tentoni të pastroni sensorin e grimcave dhe të gazit me fshesë me korrent.

Grafiku i pastrimit

Shpeshtësia	Mënyra e pastrimit
Kur nevojitet	Fshijeni pjesën tekstile të pajisjes me një leckë të njomë, fshijeni pjesën plastike të pajisjes me një leckë të butë, të thatë
	Pastroni kapakun e vrimës së daljes së ajrit
Çdo dy muaj	Pastrojeni sensorin e grimcave me një tampon pambuku të thatë
Kur shfaqet  në ekran (fig. 20)	Pastrojeni sipërfaqen e filtrit

Pastrimi i trupit të pastruesit të ajrit

Pastroni rregullisht pjesën e brendshme dhe të jashtme të pastruesit të ajrit për të parandaluar grumbullimin e pluhurit.

- 1 Fshijeni lehtë sipërfaqen tekstile me një leckë të njomë (vetëm për AC3838).
- 2 Përdorni një leckë të butë e të thatë për pjesën brenda dhe jashtë ajërpastruesit dhe për vrimën e daljes së ajrit.

Shënim:

- Tekstili i mbuluar në pajisje nuk mund të hiqet.
- Mos përdorni ujë të ngrohtë, alkool, pastrues të ashpër për pastrimin e tekstilit.

Pastrimi i sensorit të grimcave



Pastroni sensorin e grimcave çdo 2 muaj për funksionimin optimal të pajisjes.

Shënim:

- Nëse ajërpastruesi përdoret në ambient me pluhur, mund të duhet të pastrohet më shpesh.
 - Nëse niveli i lagështisë në ambient është shumë i lartë, mund të zhvillohet kondensim te sensorin e grimcave dhe cilësia e ajrit mund të tregojë një cilësi ajri më të ulët edhe kur cilësia e ajrit është në fakt e mirë. Nëse ndodh diçka e tillë, pastroni sensorin e grimcave.
 - Sensori i gazit nuk ka nevojë të pastrohet.
- 1 Fikni pastruesin e ajrit dhe shkëputeni atë nga priza elektrike.
 - 2 Tërhiqni kapakun e pasmë dhe hiqeni atë nga pajisja (fig. ③).
 - 3 Pastrojeni sensorin e grimcave me një tampon pambuku të njomë (fig. ⑲).
 - 4 Thani mirë të gjitha pjesët me një tampon pambuku të thatë.
 - 5 Montoni përsëri kapakun e pasmë (fig. ⑦).

Pastrimi i sipërfaqes së filtrit

Statusi i dritës sinjalizuese të filtrit	Veprimi
Sinjalizimi i pastrimit të filtrit  shfaqet në ekran (fig. ⑳).	Pastroni sipërfaqen e filtrit me një fshesë me korrent.

- 1 Fikni pastruesin e ajrit dhe shkëputeni atë nga priza elektrike.
- 2 Tërhiqni kapakun e pasmë dhe hiqeni atë nga pajisja (fig. ③).
- 3 Tërhiqeni filtrin nga pajisja (fig. ⑲).
- 4 Pastrojeni sipërfaqen e filtrit me një fshesë me korrent (fig. ⑳).
- 5 Vendosni sërish filtrin në pajisje (fig. ⑥).
- 6 Montoni përsëri kapakun e pasmë (fig. ⑦).
- 7 Futni spinën e pastruesit të ajrit në prizën elektrike.
- 8 Prekni butonin  për të ndezur pajisjen.
- 9 Prekni e mbani butonin e kontrollit të statusit të filtrit/rivendosjes  për 3 sekonda për të rivendosur kohën e pastrimit të filtrit (fig. ㉕).
↳ Ekran shfaq një mesazh "Filter cleaning completed".
- 10 Lajini mirë duart pas pastrimit të filtrit.

Ndërrimi i filtrit

Kuptimi i kyçjes së mbrojtjes së shëndetshme

Ky ajërpastrues vjen i pajisur me një tregues ndërrimi filtri për t'u siguruar që filtri i ajërpastrimit të jetë në kushte optimale gjatë funksionimit të ajërpastruesit. Kur filtri duhet ndërruar, sinjali për ndërrimin e filtrit  ndizet në ngjyrë të kuqe.



Nëse filtri nuk ndërrohet në kohë, ajërpastruesi ndalon së punuari dje kyçet automatikisht për të mbrojtur cilësinë e ajrit të ambientit. Ndërrojeni filtrin sa më shpejt të jetë e mundur.

Ndërrimi i filtrit

Shënim:

- Filtri nuk mund të lahet ose të përdoret përsëri.
- Gjithmonë fikeni pastruesin e ajrit dhe hiqeni atë nga priza elektrike përpara ndërrimit të filtrit.



Statusi i dritës sinjalizuese të filtrit	Veprimi
Ndizet sinjalizimi i ndërrimit të filtrit  (fig. 26)	Ndërrojeni filtrin NanoProtect Series 3 (FY4440/30)

- 1 Fikni pastruesin e ajrit dhe shkëputeni atë nga priza elektrike.
- 2 Tërhiqni kapakun e pasmë dhe hiqeni atë nga pajisja (fig. 3).
- 3 Tërhiqeni filtrin nga pajisja (fig. 23).
- 4 Hiqni të gjitha materialet e paketimit të filtrit të ri (fig. 5).
- 5 Vendoseni filtrin e ri në pajisje (fig. 6).
- 6 Montoni përsëri kapakun e pasmë (fig. 7).
- 7 Futni spinën e pastruesit të ajrit në prizën elektrike.
- 8 Prekni butonin  për të ndezur pajisjen.
- 9 Prekni e mbani butonin e kontrollit të statusit të filtrit/rivendosjes  për 3 sekonda për të rivendosur matësin e jetëgjatësisë së filtrit (fig. 27).
- 10 Lani duart mirë pas ndërrimit të filtrit.

Shënim: Mos i merrni erë filtrit, pasi ka mbledhur ndotës nga ajri.

Resetimi i kohës së filtrit

Ju mund ta ndërroni filtrin edhe më përpara se drita sinjalizuese për ndërrimin e filtrit () të shfaqet në ekran. Pas ndërrimit të filtrit ju duhet ta resetoni manualisht numëruesin e jetëgjatësisë së filtrit.

- 1 Mbajeni prekur butonin e energjisë  për 3 sekonda, për ta fikur pajisjen dhe hiqeni nga priza.
- 2 Futni spinën në prizë (fig. 28).
- 3 Brenda 15 sekondash pas ndezjes, prekni dhe mbani butonin  dhe  për 3 sekonda për të resetuar numëruesin e jetëgjatësisë së filtrit (fig. 29).

6 Ruajtja

- 1 Fikni pastruesin e ajrit dhe shkëputeni atë nga priza elektrike.
- 2 Pastroni ajërpastruesin, sensorin e grimcave dhe sipërfaqen e filtrit (shihni kapitullin "Pastrimi dhe mirëmbajtja").
- 3 Lërimi të gjitha pjesët të thahen plotësisht në ajër përpara se ta vendosni në ruajtje.
- 4 Mbështillni filtrin me qese plastike hermetike ndaj ajrit.
- 5 Vendoseni pastruesin e ajrit dhe filtrin e tij në ruajtje në një vend të freskët dhe të thatë.
- 6 Lajini gjithmonë mirë duart pas veprimeve me filtrin.

7 Zgjidhja e problemeve

Ky kapitull përmbledh problemet më të shpeshta që mund të hasni me pajisjen. Nëse nuk keni mundësi ta zgjidhni problemin me informacionin e mëposhtëm, kontaktoni me qendrën e kujdesit për klientin në vendin tuaj.

Problemi	Zgjidhja e mundshme
Pajisja nuk punon edhe pse është e vendosur në prizë.	<ul style="list-style-type: none"> Sinjali për ndërrimin e filtrit ka qenë i ndezur në vazhdimësi, por ju nuk e keni ndërruar filtrin përkatës. Si rezultat, pajisja tani është e bllokuar. Në këtë rast, ndërroni filtrin dhe mbani gjatë shtypur butonin  për të resetuar numëruesin e jetëgjatësisë së filtrit.
Rryma e ajrit që del jashtë nga vrima e daljes së ajrit është dukshëm më e dobët sesa më parë.	<ul style="list-style-type: none"> Sipërfaqja e filtrit është bërë pis. Pastroni sipërfaqen e filtrit (shihni kapitullin "Pastrimi dhe mirëmbajtja").
Cilësia e ajrit nuk përmirësohet, edhe pse pajisja ka qenë në punë për një kohë të gjatë.	<ul style="list-style-type: none"> Kontrolloni nëse keni hequr nga filtri materialin e paketimit. Filtri nuk është vendosur në pajisje. Sigurohuni që filtri (FY4440/30) është montuar saktë. Sensori i grimcave është i lagur. Niveli i lagështisë në dhomën tuaj është i lartë dhe shkakton kondensim. Sigurohuni që sensori i grimcave të jetë i pastër dhe i thatë (shihni kapitullin "Pastrimi dhe mirëmbajtja"). Dhoma është e madhe ose cilësia e ajrit jashtë është e keqe. Për një performancë optimale në pastrim, mbyllni dyert dhe dritaret gjatë kohës që përdorni pastruesin e ajrit. Në ajrin brenda ka burime ndotëse. Për shembull tym duhani, tym gatimi, tym djegieje, parfum ose alkool. Filtri po arrin fundin e jetëgjatësisë së përdorimit. Ndërroni filtrin me një filtër të ri.
Ngjyra e dritës së cilësisë së ajrit qëndron gjithmonë e njëjtë.	<ul style="list-style-type: none"> Sensori i grimcave është bërë pis. Pastroni sensorin e grimcave (shihni kapitullin "Pastrimi dhe mirëmbajtja").
Pajisja lëshon një aromë të çuditshme.	<ul style="list-style-type: none"> Herët e para që përdorni pajisjen, ajo mund të lëshojë një aromë plastike. Kjo është normale. Megjithatë, nëse pajisja lëshon një aromë djegieje edhe nëse e hiqni filtrin, atëherë kontaktoni me shitësin e Philips ose me një qendër shërbimi të autorizuar nga Philips. Filtri mund të lëshojë aromë pasi është përdorur për një farë kohe, për shkak të thithjes së gazeve të ajrit të brendshëm. Rekomandohet që ta riaktivizoni filtrin duke e vendosur atë në dritën direkte të diellit për të vazhduar përdorimin e tij. Nëse aroma vazhdon akoma, ndërroni filtrin.
Pajisja bën shumë zhurmë.	<ul style="list-style-type: none"> Është normale nëse pajisja punon në modalitetin "Turbo". Në modalitetin "Auto", nëse pajisja bën shumë zhurmë, ka mundësi që pajisja të jetë duke punuar në shpejtësi të lartë, sepse cilësia e ajrit vjen duke u përkeqësuar ose cilësimi juaj personal në aplikacion nxit një shpejtësi të lartë të ventilatorit. Ju mund të zgjidhni modalitetin "Sleep" ose të ndryshoni cilësimet në aplikacion. Nëse ka zhurmë jonormale, kontaktoni me qendrën e kujdesit për klientin në vendin tuaj. Nëse bie diçka brenda në vrimën e daljes së ajrit, ajo mund të shkaktojë nivel të lartë zhurme. Fikni menjëherë pajisjen, kthejeni atë përmbyës për ta nxjerrë objektin jashtë pajisjes.

Problemi	Zgjidhja e mundshme
Ekrani tregon se kapaku i pasmë është i hapur.	<ul style="list-style-type: none"> Fikeni fillimisht pajisjen, pastaj vendosni siç duhet kapakun e pasmë. Futeni pajisjen në prizë dhe riprovoni.
Në ekran shfaqet kod i gabimit "E1".	<ul style="list-style-type: none"> Motori ka probleme funksionimi. Kontaktoni me qendrën e kujdesit për klientin në vendin tuaj.
Konfigurimi i Wi-Fi nuk përfundoi me sukses.	<ul style="list-style-type: none"> Nëse pastruesit të ajrit është i lidhur në rrugëzues me bandë të dyfishtë dhe aktualisht nuk është i lidhur në një rrjet 2,4GHz, atëherë kaloni në një bandë tjetër të të njëjtit rrugëzues (2,4GHz) dhe provoni përsëri që të lidhni pastruesin e ajrit. Rrjetet 5GHz nuk mbështeten. Nuk mbështeten rrjetet e autentikimit nga interneti. Kontrolloni nëse pastruesi i ajrit ndodhet brenda rrezes së rrugëzuesit Wi-Fi. Mund të provoni ta vendosni pastruesin e ajrit më pranë rrugëzuesit Wi-Fi. Kontrolloni nëse është saktë emri i rrjetit. Emri i rrjetit bën dallim mes ë germave të mëdha e të vogla. Kontrolloni nëse fjalëkalimi i Wi-Fi është i saktë. Fjalëkalimi është i ndjeshëm ndaj madhësisë së germave. Riprovoni konfigurimin me udhëzimet në seksionin "Rivendosja e lidhjes me Wi-Fi". Lidhja me Wi-Fi mund të ndërpritet nga interferenca elektromagnetike apo natyre tjetër. Mbajeni pajisjen larg nga pajisjet e tjera elektrike që mund të shkaktojnë interferenca. Kontrolloni nëse pajisja celulare është në modalitetin e avionit. Sigurohuni që të çaktivizoni modalitetin e avionit kur kryeni lidhje në një rrjet Wi-Fi. Konsultohuni në seksionin e ndihmës së aplikacionit për këshilla më të plota dhe më të reja për zgjidhjen e problemeve.

8 Garancia dhe servisi

Nëse ju nevojitet informacion apo nëse keni ndonjë problem, vizitoni faqen e internetit të "Philips" në adresën www.philips.com ose kontaktoni me qendrën e shërbimit të klientit të "Philips" në vendin tuaj (numrin e telefonit mund t'ia gjeni në fletëpalosjen e garancisë botërore). Nëse nuk keni qendër shërbimi klientit në shtetin tuaj, paraqituni pranë shitësit vendas të "Philips".

Porositja e pjesëve ose aksesorëve

Nëse ju duhet të ndërroni një pjesë ose nëse dëshironi të blini një pjesë shtesë, shkoni te shitësi i "Philips" ose vizitoni faqen e internetit www.philips.com/support.

Nëse keni probleme me blerjen e pjesëve kontaktoni me Qendrën e Kujdesit për Klientin të "Philips" në vendin tuaj (numrin e telefonit mund ta gjeni në fletëpalosjen e posaçme të garancisë botërore).

Sadržaj

1	Važno	232
	Bezbednost	232
	Elektromagnetna polja (EMF)	233
	Recikliranje	233
	Pojednostavljena EU deklaracija o usklađenosti	233
2	Vaš prečišćivač vazduha	234
	Pregleda proizvoda (sl. ①)	234
	Pregled komandi (sl. ②)	234
3	Početak rada	235
	Instaliranje filtera	235
	Razumevanje Wi-Fi indikatora	235
	Wi-Fi veza	235
4	Korišćenje prečišćivača vazduha	236
	Razumevanje indikatora kvaliteta vazduha	236
	Uključivanje i isključivanje	237
	Menjanje postavke dnevnog režima	237
	Menjanje postavke noćnog režima	238
	Promena indikatora prikaza	238
	Korišćenje funkcije uključivanja/isključivanja svetla	238
	Podešavanje dečije brave	238
	Provera statusa filtera	238
5	Čišćenje i održavanje	239
	Raspored čišćenja	239
	Čišćenje kućišta prečišćivača vazduha	239
	Čišćenje senzora za čestice	239
	Čišćenje površine filtera	240
	Zamena filtera	240
	Resetovanje filtera	241
6	Odlaganje	241
7	Rešavanje problema	242
8	Garancija i servis	243
	Naručivanje delova ili dodataka	243

1 Važno

Bezbednost

Pre upotrebe aparata pažljivo pročitajte ovaj korisnički priručnik i sačuvajte ga za buduće potrebe.

Da biste obezbedili najbolje performanse, proverite da li je prečišćivač nadograđen na najnoviju verziju. Tu nadogradnju možete da obavite pomoću aplikacije Clean Home+.

Opasnost

- Da biste izbegli opasnost od strujnog udara i/ili požara, nemojte da čistite aparat vodom ili bilo kojom drugom tečnošću, kao ni (zapaljivim) deterdžentom. Takođe nemojte da dozvolite da prodru u aparat.
- Oko aparata nemojte da prskate zapaljive materije, poput insekticida ili parfema.

Upozorenje

- Pre uključivanja aparata proverite da li napon naznačen na aparatu odgovara naponu lokalne mreže.
- Izbegavajte da stavljate kabl za napajanje na prometno mesto i postavite ga tako da se spreči opasnost od splitanja.
- Ako je kabl za napajanje oštećen, uvek mora da ga zameni kompanija Philips, ovlašćeni Philips servisni centar ili na sličan način kvalifikovane osobe kako bi se izbegla opasnost.
- Nemojte da koristite aparat ako je oštećen utikač, kabl za napajanje ili sam aparat.
- Ovaj aparat mogu da koriste deca starija od 8 godina i osobe sa smanjenim fizičkim, senzornim ili mentalnim sposobnostima, ili nedostatkom iskustva i znanja, pod uslovom da su pod nadzorom ili da su dobile uputstva za bezbednu upotrebu aparata i da razumeju moguće opasnosti. Deca mlađa od 8 godina ne bi trebalo da se približavaju aparatu bez nadzora odraslih.
- Deca ne bi trebalo da se igraju aparatom.
- Deca ne bi trebalo da čiste aparat niti da ga održavaju bez nadzora.
- Nemojte blokirati ulaz i izlaz vazduha, npr. tako što ćete nešto spustiti na izlaz za vazduh ili ispred ulaza za vazduh.
- Uverite se da strani predmeti neće upasti u aparat kroz izlaz za vazduh.
- Nemojte da zagrevate filter niti aparat da biste sprečili oštećenje aparata ili opasnost od požara.
- Nemojte da prskate nikakvu tečnost na filter radi čišćenja, to može da ošteti unutrašnju strukturu filtera.
- Standardni Wi-Fi interfejs zasnovan na 802.11b/g/n pri 2,4 GHz sa maksimalnom izlaznom snagom od 31,62 mW EIRP.

Opomena

- Ovaj aparat nije zamena za odgovarajuću ventilaciju, redovno usisavanje ili upotrebu aspiratora ili ventilatora pri kuvanju.
- Aparat uvek postavite i koristite na suvoj, stabilnoj, ravnoj i horizontalnoj površini.
- Ostavite bar 20 cm slobodnog prostora oko aparata i bar 30 cm slobodnog prostora iznad aparata.
- Nemojte da stojite niti da sedite na aparatu. Nemojte ništa da stavljate na aparat.
- Nemojte da stavljate aparat direktno ispod klima-uređaja da biste sprečili da kondenzacija kaplje u aparat.
- Nosite masku i rukavice prilikom čišćenja površine filtera i/ili zamene filtera.
- Prilikom odlaganja filtera, zapečatite ga u kesu za jednokratnu upotrebu i pratite uputstva lokalnih zdravstvenih institucija za manipulisanje potencijalno inficiranim površinama.
- Koristite isključivo originalne Philips filtere namenjene baš za ovaj aparat. Nemojte da koristite nikakve druge filtere.
- Sagorevanje filtera može da izazove nepopravljivu opasnost po ljude i/ili da ugrozi druge živote. Nemojte da koristite filter kao gorivo ili u slične svrhe.
- Trudite se da ne udarite aparat (naročito ulaz i izlaz vazduha) čvrstim predmetima.

- Nemojte stavljati prste ili predmete u izlaz ili izlaz za vazduh da biste sprečili telesne povrede ili kvarove na aparatu.
- Nemojte koristiti aparat pošto ste prethodno upotreбили neki sprej protiv insekata niti na mestima sa mirišljivim štapićima ili hemijskim isparenjima.
- Nemojte koristiti aparat pored aparata na gas, grejnih tela ili kamina.
- Uvek isključite aparat sa strujne mreže kada želite da ga premestite, očistite, zamenite filter ili obavite održavanje.
- Ovaj aparat je napravljen za korišćenje u stambenim i komercijalnim prostorima. Predviđen je za korišćenje u zatvorenom pod normalnim radnim uslovima.
- Aparat je namenjen samo za kućnu upotrebu pod normalnim uslovima rada.
- Nemojte da koristite aparat u vlažnim okruženjima niti u okruženjima sa visokom vlažnošću ili ambijentalnom temperaturom, kao što su kupatilo, toalet ili kuhinja, odnosno u prostorijama sa velikim temperaturnim promenama.
- Ovaj aparat ne uklanja ugljen-monoksid (CO) niti radon (Rn). Ne može da se koristi kao bezbednosni aparat u slučaju nezgoda sa procesima sagorevanja i opasnim hemikalijama.
- Preporučena temperatura za korišćenje uređaja je od 5 °C do 45 °C, a nivo relativne vlažnosti je ≤85%. Aparat može da prestane da radi ili da se ošteti u slučaju odstupanja od preporučene temperature i nivoa vlažnosti.
- Preporučeni opseg temperature za odlaganje aparata je od -20 °C do 55 °C. Aparat će se oštetiti u slučaju odlaganja na ekstremnim temperaturama izvan opsega.
- Prečišćivači vazduha služe samo kao deo plana prevencije virusnih infekcija i samostalno ne predstavljaju rešenje za potencijalno prenošenje virusa.
- Nivo zvučnog pritiska za emisiju buke je ispod 70 dB (A).

Elektromagnetna polja (EMF)

Ovaj Philips aparat usklađen je sa svim primenjivim standardima i propisima u vezi sa elektromagnetnim poljima.

Recikliranje

Ovaj simbol ukazuje na to da ovaj proizvod ne sme da se odlaže sa običnim kućnim otpadom (2012/19/EU).



Pratite propise svoje zemlje za zasebno prikupljanje otpadnih električnih i elektronskih proizvoda. Pravilno odlaganje doprinosi sprečavanju negativnih posledica po životnu sredinu i zdravlje ljudi.

Pojednostavljena EU deklaracija o usklađenosti

DAP B.V. ovim putem izjavljuje da je radio oprema tipa AC3854/AC3858 usklađena sa Direktivom 2014/53/EU. Ceo tekst deklaracije o usklađenosti za EU dostupan je na sledećoj internet adresi: www.philips.com.

2 Vaš prečišćivač vazduha

Čestitamo vam na kupovini prečišćivača vazduha AC3854/AC3858.





Da biste najbolje iskoristili podršku koju nudi kompanija Philips, registrujte proizvod na: www.philips.com/welcome.

Pregleda proizvoda (sl. ①)









- A Upravljačka ploča
- B Senzor za gas
- C Otvor za izlaz vazduha
- D Senzor za čestice
- E NanoProtect filter serije 3 (FY4440/30)
- F Zadnji poklopac

Pregled komandi (sl. ②)

Kontrolna dugmad

	Dugme za status filtera / resetovanje		Dugme za promenu prikaza / uključivanje svetla / isključivanje svetla
	Dugme za uključivanje/ isključivanje		Dugme za dnevni režim
	Dugme za noćni režim		

Panel ekrana

	Wi-Fi indikator		Automatski režim (dan) / Režim spavanja za osobe sa alergijama (noć)
	Ručna brzina 1		Ručna brzina 2
	Režim Turbo	IAI	Prikaz indeksa alergena u zatvorenom
PM2.5	PM2.5 prikaz	Gas	Prikaz zagađenja gasovima
	Upozorenje za čišćenje filtera		Upozorenje za zamenu filtera
	Indikator dečije brave		

3 Početak rada

Instaliranje filtera

Uklonite svu ambalažu filtera pre prve upotrebe.

Napomena: Proverite da li je prečišćivač vazduha isključen iz strujne utičnice pre nego što instalirate filter.

- 1 Povucite zadnji poklopac i skinite ga sa aparata (sl. ③).
- 2 Skinite filter sa aparata (sl. ④).
- 3 Uklonite sav materijal za pakovanje sa filtera za prečišćavanje vazduha (sl. ⑤).
- 4 Vratite filter u aparat (sl. ⑥).
- 5 Ponovo postavite zadnji poklopac (sl. ⑦).

Razumevanje Wi-Fi indikatora



Status Wi-Fi ikone	Status Wi-Fi veze
Treperi narandžasto	Povezivanje sa pametnim telefonom
Svetli narandžasto	Uspostavljena je veza sa pametnim telefonom
Treperi belo	Povezivanje na server
Svetli belo	Uspostavljena je veza sa serverom
	Wi-Fi funkcija je onemogućena

Wi-Fi veza

Napomena:

- Korporativne / kompanijske mreže (npr. sertifikati, mrežni profili) nisu podržane. Preporučujemo da Philips prečišćivače vazduha podesite na namenskoj mreži napravljennoj za IoT uređaje ili na WPA2-Personal mrežama.
- Detalji konfiguracije dostupni su u aplikaciji Clean Home+ (npr. MAC adresa) kao pomoć pri podešavanju na mrežama kojima se upravlja.

Prvo podešavanje Wi-Fi veze

- 1 Preuzmite i instalirajte aplikaciju Philips „Clean Home+“ sa portala **App Store** ili **Google Play**.
- 2 Uključite utikač prečišćivača vazduha u strujnu utičnicu i dodirnite  da biste uključili prečišćivač vazduha.
↳ Wi-Fi indikator  prvi put treperi narandžasto.
- 3 Proverite da li je pametni telefon ili tablet uspešno povezan na Wi-Fi mrežu.
- 4 Pokrenite aplikaciju „Clean Home+“ i kliknite na „Connect a New Device“ (Poveži novi uređaj) ili pritisnite dugme „+“ u vrhu ekrana. Pratite uputstva na ekranu da biste povezali prečišćivač vazduha na mrežu.







Napomena:

- Korporativne mreže / mreža se dodatnom veb stranicom za potvrdu identiteta nisu podržane.
- Ovo uputstvo važi samo za prvo podešavanje prečišćivača vazduha. Ako se mreža promeni ili je potrebno ponovo obaviti podešavanje, pogledajte poglavlje „Resetovanje Wi-Fi veze“ na stranici 236.
- Ako želite da povežete više prečišćivača vazduha sa pametnim telefonom ili tabletom, morate da ih povezujete jedan po jedan.
- Proverite da li je razdaljina između pametnog telefona ili tableta i prečišćivača vazduha manja od 10 m bez prepreka.
- Ova aplikacija podržava najnovije verzije operativnih sistema Android i iOS. Pogledajte www.philips.com/cleanhome za najnovija ažuriranja podržanih operativnih sistema i uređaja.

Resetovanje Wi-Fi veze

Napomena:

- Resetujte Wi-Fi vezu kada se promeni podrazumevana mreža.
- 1 Uključite utikač prečišćivača vazduha u strujnu utičnicu i dodirnite  da biste uključili prečišćivač vazduha.
 - 2 Istovremeno dodirnite  i , pa držite 3 sekunde dok ne budete čuli zvučni signal.
 - ↳ Prečišćivač vazduha prelazi u režim uparivanja.
 - ↳ Wi-Fi indikator  treperi narandžasto.
 - 3 Pratite korake 3–4 iz odeljka „Prvo podešavanje Wi-Fi veze“.

4 Korišćenje prečišćivača vazduha

Razumevanje indikatora kvaliteta vazduha

Indikator kvaliteta vazduha se automatski uključuje kada uključite prečišćivač vazduha i redom svetli svim bojama. Nakon približno 30 sekundi, senzor za čestice bira boju koja odgovara kvalitetu okolnog vazduha u pogledu čestica u vazduhu.

Boja indikatora kvaliteta vazduha određuje se na osnovu indeksa najvećeg rizika među PM2.5, IAI i očitavanjima gasa.

Boja indikatora kvaliteta vazduha	Nivo kvaliteta vazduha
Plava	Dobro
Plavo-ljubičasta	Umereno
Ljubičasto-crvena	Loš
Crvena	Veoma loš

PM2.5

Tehnologija prepoznavanja **AeraSense** precizno prepoznaje i brzo reaguje čak i na najmanje promene čestica u vazduhu. Pruža vam sigurnost uz PM2.5 informacije u realnom vremenu.

Većina zagađivača u zatvorenom spada u kategoriju PM2.5 – koja se odnosi na čestice zagađivača u vazduhu manje od 2,5 mikrometara. Uobičajeni izvori finih čestica u zatvorenom su duvanski dim, kuvanje, gorenje sveća. Neke bakterije u vazduhu i najmanje spore budi, alergeni od kućnih ljubimaca i grinje takode spadaju u kategoriju PM2.5.

PM2.5 nivo	Boja indikatora kvaliteta vazduha
≤12	Plava
13–35	Plavo-ljubičasta
36–55	Ljubičasto-crvena
>55	Crvena

IAI

Profesionalni **AeraSense** senzor detektuje nivo alergena u vazduhu u zatvorenom i pomoću numeričke skale od 1 do 12 prikazuje potencijalni nivo rizika. 1 ukazuje na najbolji kvalitet vazduha.

IAI nivo	Boja indikatora kvaliteta vazduha
1-3	Plava
4-6	Plavo-ljubičasta
7-9	Ljubičasto-crvena
10-12	Crvena



GAS

Uz napredni senzor za gas, prikaz od L1 do L4 ukazuje na promene nivoa potencijalno štetnih gasova (uključujući VOC, mirise itd.) koji su otkriveni. L1 ukazuje na najbolji kvalitet vazduha.

Nivo gasova	Boja indikatora kvaliteta vazduha
L1	Plava
L2	Plavo-ljubičasta
L3	Ljubičasto-crvena
L4	Crvena

Uključivanje i isključivanje

Napomena:

- Za optimalne performanse prečišćavanja, zatvorite vrata i prozore.
 - Držite zavese dalje od ulaza i izlaza za vazduh.
- 1 Uključite utikač prečišćivača vazduha u zidnu utičnicu.
 - 2 Dodirnite  da biste uključili prečišćivač vazduha.
 - ↳ QR kôd za aplikaciju prikazuje se na ekranu za prvo korišćenje – možete da ga skenirate i da preuzmete aplikaciju.
 - ↳ Prečišćivač vazduha radi u automatskom režimu i na sredini ekrana se prikazuje PM2.5.
 - ↳ Nakon merenja kvaliteta vazduha, prečišćivač vazduha se automatski prebacuje na prikaz sa najvišim očitavanjima između PM2.5, IAI i Gas (sl. 8).
 - 3 Dodirnite dugme  i držite ga 3 sekunde da biste isključili prečišćivač vazduha.

Napomena: Ako prečišćivač vazduha ostane povezan u zidnu utičnicu nakon što ga isključite, pri sledećem uključivanju će raditi sa prethodnim postavkama.

Menjanje postavke dnevnog režima

Možete da odaberete automatski režim, brzinu 1, brzinu 2 ili turbo režim tako što ćete dodirnuti dugme .

Automatski režim (A): U automatskom režimu dva senzora registruju kvalitet vazduha u realnom vremenu, a aparat automatski prilagođava brzinu ventilatora u skladu sa kvalitetom okolnog vazduha. Kontrolna tabla može automatski da prilagođava osvetljenost ekrana nivou ambijentalnog osvetljenja. (sl. 9).



Ručna brzina (↻ i ⌚): U ručnom režimu prečišćivač vazduha radi brzinom 1 ili brzinom 2 (sl. 10).

Turbo režim (⌚): U turbo režimu prečišćivač vazduha radi najvećom brzinom (sl. 11).

Menjanje postavke noćnog režima

Možete da odaberete normalni režim za spavanje ili režim za spavanje za osobe sa alergijama tako što ćete dodirnuti dugme .

Normalni režim za spavanje: U normalnom režimu za spavanje prečišćivač vazduha radi tiho malom brzinom. Nakon 3 sekunde, dugme  se prigušuje, a sva svetla i dugmad se isključuju (sl. 12).

Režim za spavanje za osobe sa alergijama (A): U režimu za spavanje za osobe sa alergijama, prečišćivač vazduha reaguje na pojavu prašine noću i prebacuje aparat u snažniji režim – uz održavanje nivoa zvuka koji je pogodan za spavanje. Indikator  se prikazuje na ekranu.  i  se prigušuje, a ostala dugmad se isključuju (sl. 13).

Dodirnite bilo koje dugme da biste aktivirali uređaj iz režima za spavanje. Ako zatim nema dodatnih radnji u roku od 3 sekunde, sva svetla se ponovo prigušuju.

Promena indikatora prikaza

Napomena:

- PM2.5 nivo se podrazumevano prikazuje na sredini ekrana.









1 Jednom dodirnite dugme  da biste promenili indikator prikaza (sl. 14).

Korišćenje funkcije uključivanja/isključivanja svetla

Zahvaljujući senzoru svetla, kontrolna tabla može automatski da se uključi, isključi ili priguši. Kontrolna tabla će biti isključena ili prigušena kada je ambijentalno svetlo slabo. Možete da dodirnete bilo koje dugme da biste aktivirali sva svetla. Zatim će se, ako nema dodatnih radnji, sva svetla ponovo isključiti ili prigušiti u skladu sa ambijentalnim osvetljenjem (sl. 15).

Možete da pritisnete i držite dugme  3 sekunde da biste isključili sva svetla i kontrolnu tablu. Dodirnite bilo koje dugme da biste aktivirali sva svetla (sl. 16).

Podешavanje dečije brave

- 1 Dodirnite i držite dugmad  i  3 sekunde da biste aktivirali dečiju bravu (sl. 17).
 - ↳ Na ekranu će biti prikazana ikona .
 - ↳ Svetle samo dugmad  i , a ostala dugmad su prigušena. Nakon 3 sekunde, sva dugmad počinju da svetle.
 - 2 Ponovo dodirnite i držite dugmad  i  3 sekunde da biste deaktivirali dečiju bravu (sl. 18).
 - ↳  nestaje sa ekrana.
 - ↳ Sva dugmad se uključuju.
-

Provera statusa filtera

- Dodirnite dugme  za proveru/resetovanje statusa filtera (sl. 19).
 - ↳ Procenat preostalog radnog veka filtera prikazuje se na ekranu.

Boja ikone	Indikator radnog veka filtera	Prikaz (%)
Plava	Optimalni radni vek	16–100
Plavo-ljubičasta	Dobar radni vek	9–15
Ljubičasto-crvena	Radni vek je pri samom kraju	4–8
Crvena	Radni vek je završen, zamenite filter	0–3

Napomena: Aparat se vraća na normalni prikaz ako nema operacija 3 sekunde.

5 Čišćenje i održavanje

Napomena:

- Aparat uvek isključite iz napajanja pre nego što počnete sa čišćenjem.
- Nikada nemojte da uranjate aparat u vodu ili neku drugu tečnost.
- Nikada nemojte da koristite abrazivna, agresivna ili zapaljiva sredstva za čišćenje, kao što je izbeljivač ili alkohol, za čišćenje bilo kojeg dela aparata.
- Nikada nemojte da koristite nikakve tečnosti (uključujući vodu) za čišćenje filtera.
- Nemojte da pokušavate da čistite senzor za čestice i senzor za gas usisivačem.

Raspored čišćenja

Učestalost	Metod čišćenja
Kada je potrebno	Obrišite deo aparata od tkanine vlažnom krpom, a plastični deo aparata obrišite mekom, suvom krpom
	Očistite poklopac izlaza za vazduh
Svaka dva meseca	Očistite senzor za čestice suvim štapićem sa vatom
Kada se na ekranu prikaže  (sl. 20)	Očistite površinu filtera

Čišćenje kućišta prečišćivača vazduha

Redovno čistite unutrašnjost i spoljašnjost prečišćivača vazduha da biste sprečili sakupljanje prašine.

- 1 Površinu sa tkaninom blago obrišite vlažnom krpom (samo za AC3858).
- 2 Mekom, suvom krpom očistite unutrašnjost i spoljašnjost prečišćivača vazduha, kao i izlaz za vazduh.

Napomena:

- Tkanina kojom je obložen aparat ne može da se ukloni.
- Nemojte da koristite vruću vodu, alkohol niti agresivna sredstva za čišćenje tkanine.

Čišćenje senzora za čestice

Očistite senzora za čestice na svaka 2 meseca radi optimalnog funkcionisanja aparata.



Napomena:

- Ako se prečišćivač vazduha koristi u prašnjavom okruženju, može da bude potrebno češće čišćenje.
- Ako je nivo vlažnosti u prostoriji veoma visok, može da dođe do stvaranja kondenzacije na senzoru za čestice, a indikator kvaliteta vazduha može da pokazuje loš kvalitet, iako je on u stvari dobar. Ako dođe do toga, očistite senzora za čestice.
- Senzor za gas nije potrebno čistiti.

- 1 Isključite prečišćivač vazduha i isključite ga iz zidne utičnice.
- 2 Povucite zadnji poklopac i skinite ga sa aparata (sl. 3).
- 3 Očistite senzor za čestice suvim štapićem sa vatom (sl. 21).
- 4 Temeljno osušite sve delove suvim štapićem sa vatom.
- 5 Ponovo postavite zadnji poklopac (sl. 7).

Čišćenje površine filtera

Status indikatora upozorenja za filter	Akcija
Upozorenje za čišćenje filtera  se prikazuje na ekranu (sl. 22).	Očistite površinu filtera usisivačem.

- 1 Isključite prečišćivač vazduha i isključite ga iz zidne utičnice.
- 2 Povucite zadnji poklopac i skinite ga sa aparata (sl. 3).
- 3 Izvucite filter iz aparata (sl. 23).
- 4 Očistite površinu filtera usisivačem (sl. 24).
- 5 Vratite filter u aparat (sl. 6).
- 6 Ponovo postavite zadnji poklopac (sl. 7).
- 7 Uključite utikač prečišćivača vazduha u zidnu utičnicu.
- 8 Dodirnite dugme  da biste uključili aparat.
- 9 Dodirnite dugme za proveru/resetovanje statusa filtera  i držite ga 3 sekunde da biste resetovali vreme čišćenja filtera (sl. 25).
↳ Na ekranu se prikazuje poruka „Čišćenje filtera je obavljeno“.
- 10 Temeljno operite ruke nakon čišćenja filtera.

Zamena filtera

Razumevanje blokade za zaštitu zdravog vazduha

Ovaj prečišćivač vazduha ima indikator za zamenu filtera koji garantuje da je filter za prečišćavanje vazduha u optimalnom stanju kada prečišćivač vazduha radi. Kada je potrebno zameniti filter, upozorenje za zamenu filtera  svetli crveno.



Ako filter ne zamenite na vreme, prečišćivač vazduha će prestati da radi i automatski će se zaključati radi zaštite kvaliteta vazduha u prostoriji. Zamenite filter što je pre moguće.

Zamena filtera

Napomena:

- Filter ne može da se pere niti ponovo da se koristi.
- Uvek isključite prečišćivač vazduha i isključite ga iz zidne utičnice pre zamene filtera.



Status indikatora upozorenja za filter	Akcija
Upozorenje za zamenu filtera  se uključuje (sl. 26)	Zamenite NanoProtect filter serije 3 (FY4440/30)

- 1 Isključite prečišćivač vazduha i isključite ga iz zidne utičnice.
- 2 Povucite zadnji poklopac i skinite ga sa aparata (sl. ③).
- 3 Izvucite filter iz aparata (sl. ②).
- 4 Uklonite svu ambalažu novog filtera (sl. ⑤).
- 5 Stavite novi filter u aparat (sl. ⑥).
- 6 Ponovo postavite zadnji poklopac (sl. ⑦).
- 7 Uključite utikač prečišćivača vazduha u zidnu utičnicu.
- 8 Dodirnite dugme  da biste uključili aparat.
- 9 Dodirnite dugme za proveru/resetovanje statusa filtera  i držite ga 3 sekunde da biste resetovali brojač za radni vek filtera (sl. ⑲).
- 10 Temeljno operite ruke nakon zamene filtera.

Napomena: Nemojte da mirišete filter zato što se u njemu skupljaju zagađivači iz vazduha.

Resetovanje filtera

Filter možete da zamenite čak i pre nego što se upozorenje za zamenu filtera () prikaže na ekranu. Nakon zamene filtera potrebno je da ručno resetujete brojač za radni vek filtera.

- 1 Dodirnite dugme za napajanje  i držite ga 3 sekunde da biste isključili aparat, pa ga isključite iz zidne utičnice.
- 2 Uključite utikač u zidnu utičnicu (sl. ⑲).
- 3 U roku od 15 sekundi od uključivanja, dodirnite i držite dugmad  i  3 sekunde da biste resetovali brojač za radni vek filtera (sl. ⑲).

6 Odlaganje

- 1 Isključite prečišćivač vazduha i isključite ga iz zidne utičnice.
- 2 Očistite prečišćivač vazduha, senzor za čestice i površinu filtera (pogledajte poglavlje „Čišćenje i održavanje“).
- 3 Ostavite sve delove da se temeljno osuše na vazduhu pre odlaganja.
- 4 Umotajte filter u hermetički zatvorene plastične kese.
- 5 Prečišćivač vazduha i filter odložite na suvo i hladno mesto.
- 6 Uvek temeljno operite ruke nakon rukovanja filterom.

7 Rešavanje problema

U ovom poglavlju ukratko su navedeni najčešći problemi do kojih može da dođe sa aparatom. Ako ne možete da rešite problem pomoću liste mogućih problema u nastavku, obratite se centru za korisničku podršku u svojoj zemlji.

Problem	Moguće rešenje
Aparat ne radi iako je povezan na strujnu mrežu.	<ul style="list-style-type: none">Upozorenje za zamenu filtera je bilo uzastopno uključeno, ali niste zamenili odgovarajući filter. Kao rezultat toga, aparat je sada zaključan. U tom slučaju, zamenite filter i pritisnite i držite  da biste resetovali brojač za radni vek filtera.
Protok vazduha kroz izlaz za vazduh je značajno slabiji nego ranije.	<ul style="list-style-type: none">Površina filtera je prljava. Očistite površinu filtera (pogledajte poglavlje „Čišćenje i održavanje“).
Kvalitet vazduha se ne popravlja iako aparat radi duže vreme.	<ul style="list-style-type: none">Proverite da li je ambalaža uklonjena sa filtera.Filter nije stavljen u aparat. Proverite da li je filter (FY4440/30) pravilno instaliran.Senzor za čestice je vlažan. Nivo vlažnosti u prostoriji je visok i izaziva kondenzaciju. Proverite da li je senzor za čestice čist i suv (pogledajte poglavlje „Čišćenje i održavanje“).Prostorija je velika ili je kvalitet spoljnog vazduha loš. Za optimalne performanse prečišćavanja, zatvorite vrata i prozore kada koristite prečišćivač vazduha.Postoje izvori zagađenja u zatvorenom. Na primer, duvanski dim, kuvanje, tamjan, parfem ili alkohol.Filter je došao do kraja radnog veka. Zamenite filter novim.
Boja indikatora kvaliteta vazduha je uvek ista.	<ul style="list-style-type: none">Senzor za čestice je prljav. Očistite senzor za čestice (pogledajte poglavlje „Čišćenje i održavanje“).
Aparat proizvodi čudan miris.	<ul style="list-style-type: none">Tokom prvih nekoliko korišćenja aparat može da emituje miris plastike. To je normalno. Međutim, ako aparat emituje miris paljevine čak i kada uklonite filter, obratite se prodavcu kompanije Philips ili ovlašćenom Philips servisnom centru. Filter može da emituje miris nakon određenog vremena korišćenja usled apsorbovanja gasova u zatvorenom prostoru. Preporučuje se da ponovo aktivirate filter tako što ćete ga staviti na direktno sunčevo svetlo radi ponovne upotrebe. Ako se miris i dalje javlja, zamenite filter.
Aparat je izuzetno glasan.	<ul style="list-style-type: none">To je normalno ako aparat radi u režimu turbo.Ako je aparat previše glasan u automatskom režimu, moguće je da radi velikom brzinom zato što kvalitet vazduha postaje lošiji ili personalizovana postavka u aplikaciji aktivira veću brzinu ventilatora. Možete da odaberete režim za spavanje ili da promenite postavke u aplikaciji.Ako se čuje neuobičajen zvuk, obratite se centru za korisničku podršku u svojoj zemlji.Ako nešto upadne u izlaz za vazduh, to takođe može da bude uzrok neuobičajeno glasnog zvuka. Odmah isključite aparat i okrenite ga naopako da bi strani predmeti isпали iz aparata.

Problem	Moguće rešenje
Na ekranu se prikazuje da je zadnji poklopac otvoren.	<ul style="list-style-type: none"> Prvo isključite napajanje, pa pravilno postavite zadnji poklopac. Povežite aparat na napajanje i pokušajte ponovo.
Kôd greške „E1“ se prikazuje na ekranu.	<ul style="list-style-type: none"> Postoji kvar na motoru. Obratite se centru za korisničku podršku u svojoj zemlji.
Wi-Fi podešavanje nije uspešno obavljeno.	<ul style="list-style-type: none"> Ako ruter na koji je povezan prečišćivač vazduha podržava dva opsega i trenutno nije povezan na mrežu od 2,4 GHz, promenite opseg na ruteru (2,4 GHz) i ponovo pokušajte da uparite prečišćivač. Nisu podržane mreže od 5 GHz. Nisu podržane mreže sa veb potvrdom identiteta. Proverite da li je prečišćivač u dometu Wi-Fi rutera. Možete da probate da postavite prečišćivač vazduha bliže Wi-Fi ruteru. Proverite da li je mrežni naziv ispravan. Mrežni naziv prepoznaje mala i velika slova. Proverite da li je Wi-Fi lozinka ispravna. Lozinka prepoznaje mala i velika slova. Ponovo pokušajte podešavanje pomoću uputstava u odeljku „Resetovanje Wi-Fi veze“. Wi-Fi povezivanje mogu da ometaju elektromagnetne ili druge smetnje. Držite aparat dalje od drugih elektronskih uređaja koji mogu da izazovu smetnje. Proverite da li je mobilni uređaj u režimu rada u avionu. Proverite da li je režim rada u avionu deaktiviran kada se povezujete na Wi-Fi mrežu. Pogledajte odeljak za pomoć u aplikaciji za sveobuhvatne i ažurirane savete za rešavanje problema.

8 Garancija i servis

Ukoliko su vam potrebne informacije ili ako imate neki problem, posetite veb lokaciju kompanije Philips na adresi www.philips.com ili se obratite centru za korisničku podršku kompanije Philips u svojoj zemlji (broj telefona ćete pronaći na međunarodnom garantnom listu). Ako u vašoj zemlji ne postoji centar za korisničku podršku, obratite se lokalnim distributeru Philips proizvoda.

Naručivanje delova ili dodataka

Ukoliko je potrebno da zamenite deo ili ako želite da kupite dodatni deo, obratite se prodavcu Philips proizvoda ili posetite www.philips.com/support.

Ako imate problema sa nabavkom delova, obratite se centru za korisničku podršku kompanije Philips u svojoj zemlji (broj telefona ćete pronaći u međunarodnom garantnom listu).

Зміст

1	Важливо	245
	Безпека	245
	Електромагнітні поля (ЕМП)	246
	Переробка	246
	Спрощена заява про відповідність ЄС	246
2	Очищувач повітря	247
	Огляд виробу (мал. ①)	247
	Огляд елементів керування (мал. ②)	247
3	Початок роботи	248
	Встановлення фільтра	248
	Пояснення щодо індикатора Wi-Fi	248
	З'єднання Wi-Fi	248
4	Використання очищувача повітря	249
	Значення кольорів індикатора якості повітря	249
	Увімкнення та вимкнення	250
	Змінення налаштування режиму	251
	Зміна денного режиму	251
	Перемикання індикаторів на дисплеї	251
	Використання функції увімкнення/вимкнення	251
	Налаштування функції блокування від дітей	252
	Перевірка стану фільтра	252
5	Чищення та догляд	252
	Графік чищення	253
	Чищення корпусу очищувача повітря	253
	Чищення датчика частинок	253
	Чищення поверхні фільтра	254
	Заміна фільтра	254
	Скидання даних про фільтр	255
6	Зберігання	255
7	Усунення несправностей	255
8	Гарантія та обслуговування	257
	Замовлення частин та аксесуарів	257

1 Важливо

Безпека

Перед тим як використовувати пристрій, уважно прочитайте цей посібник користувача та зберігайте його для майбутньої довідки.

Для найкращої роботи очищувач має бути оновлено до останньої версії. Це оновлення можна виконати через додаток Clean Home+.

Небезпечно

- Щоб запобігти ураженню електричним струмом та/чи виникненню пожежі, не мийте пристрій водою чи іншою рідиною або (займистим) миючим засобом і не дозволяйте їм потрапляти у пристрій.
- Не розпилюйте навколо пристрою жодних займистих матеріалів, наприклад засобів від комах чи пахучих речовин.

Попередження

- Перед тим як під'єднувати пристрій до електромережі, перевірте, чи збігається напруга, вказана на пристрої, з напругою у мережі.
- Не ставте кабель живлення у зоні пересування, а там, де через нього ніхто не перечепиться.
- Якщо шнур живлення пошкоджено, для уникнення небезпеки його необхідно замінити у компанії Philips, звернувшись до сервісного центру, уповноваженого Philips, або фахівців із належною кваліфікацією.
- Не використовуйте пристрій, якщо штекер, шнур живлення чи сам пристрій пошкоджено.
- Цим пристроєм можуть користуватися діти віком від 8 років або більше чи особи із послабленими фізичними відчуттями або розумовими здібностями, чи без належного досвіду та знань, за умови, що користування відбувається під наглядом, їм було проведено інструктаж щодо безпечного користування пристроєм та їм було повідомлено про можливі ризики. Діти до 8 років не повинні наближатися до пристрою без нагляду дорослих.
- Не дозволяйте дітям бавитися пристроєм.
- Не дозволяйте дітям виконувати чищення та догляд пристрою без нагляду дорослих.
- Не блокуйте вхідні та вихідні отвори для повітря, наприклад, розмістивши предмети на вихідних отворах чи перед вхідними отворами.
- Стежте, щоб в отвір для виходу повітря всередину пристрою не потрапили сторонні предмети.
- Для запобігання пошкодженню пристрою або виникненню пожежі не нагрівайте фільтр або пристрій.
- Не розпилюйте жодну рідину на фільтр із метою чищення, щоб не пошкодити його внутрішню структуру.
- Стандартний інтерфейс Wi-Fi на базі 802.11b/g/n на 2,4 ГГц із максимальною вихідною потужністю 31,62 мВт EIRP.

Увага!

- Цей пристрій не замінює належну вентиляцію, звичайне вакуумне прибирання чи витяжку або вентилятор під час приготування їжі.
- Ставте і використовуйте пристрій на сухій, стійкій, рівній і горизонтальній поверхні.
- Залишайте щонайменше 20 см вільного місця навколо пристрою, а також щонайменше 30 см вільного місця над ним.
- Не сідайте і не ставайте на пристрій. Не ставте нічого зверху на пристрій.
- Не ставте пристрій безпосередньо під кондиціонером для запобігання скапуванню конденсату на нього.
- Чистіть поверхню фільтра та/або замінійте фільтр у масці та рукавицях.

- Утилізуючи фільтр, щільно запакуйте його в одноразовий мішок і дотримуйтеся порад місцевих органів охорони здоров'я щодо роботи з потенційно зараженими поверхнями.
- Використовуйте лише оригінальні фільтри Philips, призначені для цього пристрою. Не використовуйте інших фільтрів.
- Займання фільтра може призвести до серйозних травмувань та/або летальних наслідків. Не використовуйте фільтр як паливо чи для подібних цілей.
- Оберегайте пристрій (зокрема, вхідні та вихідні отвори для повітря) від ударів важкими предметами.
- Для запобігання травмуванню чи збою у роботі пристрою не вставляйте пальці чи інші предмети у вихідний чи вхідний отвори для повітря.
- Не використовуйте цей пристрій у приміщенні після застосування димових засобів від комах, а також у місцях із залишками мастила, запахами від кадіння чи хімічними випарами.
- Не використовуйте пристрій біля газових пристроїв, обігрівачів чи камінів.
- Завжди від'єднуйте пристрій від електромережі, коли потрібно перемістити, почистити його, замінити фільтр чи виконати інше обслуговування.
- Пристрій призначений як для побутового, так і для комерційного використання. Ним можна користуватися в приміщенні за нормального режиму роботи.
- Пристрій призначено виключно для побутового використання за нормальних умов експлуатації.
- Не використовуйте пристрій у вологих середовищах чи в середовищах із високою вологістю або високою температурою повітря, наприклад у ванній кімнаті, убиральні чи кухні, а також у приміщенні з суттєвими перепадами температури.
- Пристрій не усуває чадний газ (CO) та радон (Rn). Його неможливо використовувати як захисний пристрій у разі горіння і викиду небезпечних хімічних речовин.
- Рекомендована температура для використання пристрою: від 5°C до 45°C, рівень відносної вологості ≤85%. У разі недотримання рекомендованої температури та рівня вологості пристрій може перестати працювати або поламатися.
- Рекомендований діапазон температури для зберігання пристрою: від -20 °C до 55 °C. Пристрій ламається у разі зберігання в екстремальних кліматичних умовах.
- Очищувачі повітря служать лише як частина плану з профілактики вірусних захворювань. Вони не є рішенням проти потенційного поширення вірусів.
- Рівень звукового тиску шумового впливу – нижче 70 дБ(А)..

Електромагнітні поля (ЕМП)

Цей пристрій Philips відповідає усім чинним стандартам та правовим нормам, що стосуються впливу електромагнітних полів.

Переробка

Цей символ означає, що цей виріб не підлягає утилізації зі звичайними побутовими відходами (2012/19/EU).



Дотримуйтесь правил розділеного збору електричних та електронних пристроїв у вашій країні. Належна утилізація допоможе запобігти негативному впливу на навколишнє середовище та здоров'я людей.

Спрощена заява про відповідність ЄС

Цим повідомленням компанія DAP B.V. стверджує, що радіообладнання типу AC3854/AC3858 відповідає вимогам Директиви 2014/53/EU. Повний текст заяви про відповідність ЄС доступний за такою адресою в Інтернеті: www.philips.com.

2 Очищувач повітря

Вітаємо із придбанням очищувача повітря AC3854/AC3858.

Щоб у повній мірі користуватися підтримкою, яку пропонує Philips, зареєструйте свій виріб на веб-сайті www.philips.com/welcome.

Огляд виробу (мал. ①)

- A Панель керування
- B Датчик газів
- C Вихідний отвір
- D Датчик частинок
- E Фільтр NanoProtect серії 3 (FY4440/30)
- F Задня кришка

Українська

Огляд елементів керування (мал. ②)

Кнопки керування

	Кнопка стану/скидання фільтра		Перемикач дисплея/ кнопка увімк./вимк. підсвітки
	Кнопка увімкнення/вимкнення живлення		Кнопка денного режиму
	Кнопка нічного режиму		

Індикаторна панель

	Індикатор Wi-Fi		Автоматичний режим (день)/ режим сну з усуненням алергенів (ніч)
	Ручна швидкість 1		Ручна швидкість 2
	Режим Turbo	IAI	Відображення індексу кімнатних алергенів
PM2.5	Відображення PM2.5	Gas	Відображення забруднення газами
	Сповіщення про чищення фільтра		Сповіщення про заміну фільтра

3 Початок роботи

Встановлення фільтра

Перед першим використанням пристрою зніміть все упакування з фільтра.

Примітка. Перед встановленням фільтра переконайтеся, що очищувач повітря від'єднано від електромережі.

- 1 Потягніть за задню кришку і зніміть її із пристрою (мал. ③).
- 2 Вийміть фільтр із пристрою (мал. ④).
- 3 Зніміть із фільтра очищення усі пакувальні матеріали (мал. ⑤).
- 4 Вставте фільтр назад у пристрій (мал. ⑥).
- 5 Під'єднайте задню кришку (мал. ⑦).

Пояснення щодо індикатора Wi-Fi



Стан піктограми Wi-Fi	Стан з'єднання Wi-Fi
Блимає оранжевим світлом	Підключення до смартфона
Світиться оранжевим світлом	Підключено до смартфона
Блимає білим світлом	Підключення до сервера
Світиться білим світлом	Підключено до сервера
	Функцію Wi-Fi вимкнено

З'єднання Wi-Fi

Примітка.

- Корпоративні мережі/мережі підприємств (наприклад, сертифікати, мережеві профілі) не підтримуються. Рекомендуємо налаштування очищувачів повітря Philips у спеціальній мережі, створеній для пристроїв із виходом в Інтернет, або власних мережах WPA2.
- Деталі конфігурації можна знайти в додатку Clean Home+ (наприклад, Mac-адреса). Вони допоможуть виконати налаштування у керованих мережах.

Налаштування з'єднання Wi-Fi вперше





- 1 Завантажте і встановіть додаток Philips "Clean Home+" із магазину додатків або Google Play.
- 2 Вставте штекер очищувача повітря у розетку і натисніть , щоб увімкнути очищувач повітря.
↳ Індикатор Wi-Fi  блимає оранжевим світлом перший раз.
- 3 Смартфон або планшет має бути підключено до мережі Wi-Fi.
- 4 Запустіть додаток "Clean Home+" та клацніть "Під'єднати новий пристрій" або натисніть кнопку "+" вгорі екрана. Виконайте вказівки на екрані, щоб під'єднати очищувач повітря до вашої мережі.



Примітка.

- Корпоративна/додаткова веб-автентифікація мереж не підтримується.
- Така вказівка дійсна лише у разі налаштування очищувача повітря вперше. Якщо мережу змінено або потрібно знову виконати налаштування, див. розділ “Скидання з’єднання Wi-Fi” на стор. 249.
- Якщо потрібно підключити до смартфона або планшета більше одного очищувача повітря, це треба робити послідовно.
- Відстань між вашим смартфоном або планшетом та очищувачем повітря має становити не більше 10 м без будь-яких перешкод.
- Цей додаток підтримує найновіші версії Android та iOS. Перевірте найновішу інформацію про підтримувані операційні системи та пристрої на сторінці www.philips.com/cleanhome.

Скидання з’єднання Wi-Fi**Примітка.**

- У разі зміни стандартної мережі потрібно скинути з’єднання Wi-Fi.
- 1 Вставте штекер очищувача повітря у розетку і натисніть , щоб увімкнути очищувач повітря.
 - 2 Натисніть одночасно  та  протягом 3 секунд, поки не пролунає звуковий сигнал.
 - ↳ Очищувач повітря переходить у режим з’єднання в пару.
 - ↳ Індикатор Wi-Fi  блимає оранжевим світлом.
 - 3 Виконайте кроки 3–4 у розділі “Налаштування з’єднання Wi-Fi вперше”.

4 Використання очищувача повітря

Значення кольорів індикатора якості повітря

Після увімкнення освіжувача повітря індикатор якості повітря автоматично вмикається і починає послідовно змінювати колір. Приблизно через 30 секунд датчик частинок вибере колір, який відповідає якості часточок повітря у приміщенні.

Колір індикатора якості повітря визначається найвищим показником ризику з-поміж показників PM2.5, рівня газів і кімнатних алергенів (IAI).

Колір індикатора якості повітря	Рівень якості повітря
блакитна	Хороший
Блакитний–пурпуровий	Задовільний
Пурпуровий–червоний	Поганий
червона	Дуже поганий

PM2.5

Технологія розпізнавання **AeraSense** точно виявляє та швидко реагує навіть на найменші зміни часток у повітрі. Повідомлення про рівень часточок PM2.5 у реальному часі надає вам впевненості.

Більшість кімнатних забруднювачів повітря підпадають під визначення PM2.5, що позначає забруднюючі речовини у повітрі розміром менше 2,5 мікрметра. Типовими кімнатними джерелами дрібних часток у повітрі є тютюновий дим, готування їжі, горіння свічок. Деякі бактерії та найменші спори цвілі, алергени домашніх тварин та алергенні часточки пилових кліщів також підпадають під визначення PM2.5.

Рівень PM2.5	Колір індикатора якості повітря
≤12	блакитна
13–35	Блакитний–пурпуровий
36–55	Пурпуровий–червоний
>55	червона

IAI

Датчик **AeraSense** професійного класу визначає рівень алергенів у повітрі в приміщенні та відображає відповідний потенційний ризик за допомогою цифр від 1 до 12. 1 відповідає повітрю найкращої якості.

Рівень IAI	Колір індикатора якості повітря
1–3	блакитна
4–6	Блакитний–пурпуровий
7–9	Пурпуровий–червоний
10–12	червона



GAS

За допомогою вдосконаленого датчика на дисплеї відображається зміна рівня щільності виявлених потенційно шкідливих газів від L1 до L4 (зокрема летких органічних сполуки, запахів тощо). L1 відповідає повітрю найкращої якості.

Рівень газів	Колір індикатора якості повітря
L1	блакитна
L2	Блакитний–пурпуровий
L3	Пурпуровий–червоний
L4	червона

Увімкнення та вимкнення

Примітка.

- Для оптимальної ефективності очищення закрийте двері та вікна.
 - Тримайте штори подалі від вхідних чи вихідних отворів для повітря.
- 1 Вставте штепсель очищувача повітря в розетку.
 - 2 Торкніться , щоб увімкнути очищувач повітря.
 - ↳ Під час першого використання на екрані відображається QR-код додатка; його можна відсканувати і завантажити додаток.
 - ↳ Очищувач повітря працює в автоматичному режимі з відображенням PM2.5 посередині екрана.
 - ↳ Визначивши якість повітря, очищувач автоматично переходить до відображення найвищих показників з-поміж PM2.5, IAI та газів (мал. 8).
 - 3 Торкніться та утримуйте кнопку  протягом 3 секунд, щоб вимкнути очищувач повітря.

Примітка. Якщо після ВИМКНЕННЯ очищувач повітря не від'єднувати від електромережі, то після УВІМКНЕННЯ він продовжить роботу з попередніми налаштуваннями.

Змінення налаштування режиму

Можна вибрати автоматичний режим, швидкість 1, швидкість 2 або турборежим, натискаючи кнопку .

Автоматичний режим (A): в автоматичному режимі подвійний датчик визначає якість повітря у режимі реального часу, а пристрій автоматично налаштовує швидкість вентилятора відповідно до якості повітря зовнішнього середовища.

Панель керування може автоматично налаштувати яскравість екрана залежно від навколишнього освітлення. (мал. 9).



Ручна швидкість (1 та 2): у ручному режимі очищувач повітря працює на швидкості 1 або швидкості 2 (мал. 10).

Турборежим (T): у турборежимі очищувач повітря працює на найвищій швидкості (мал. 11).

Зміна денного режиму

Можна вибрати звичайний режим сну або режим сну з усуненням алергенів, натискаючи кнопку .

Звичайний режим сну: у звичайному режимі сну очищувач повітря працює тихо із низькою швидкістю. Через 3 секунди кнопка  поступово гасне; усі індикатори та кнопки вимикаються (мал. 12).

Режим сну з усуненням алергенів (A): у режимі сну з усуненням алергенів очищувач повітря реагує на пил упродовж ночі й перемикає пристрій у потужніший режим, зберігаючи рівень звуку, який підходить для сну. На екрані з'являється індикатор . Кнопки  та  поступово гаснуть, а інші кнопки вимикаються (мал. 13).

Натисніть будь-яку кнопку для виходу з режиму сну. За відсутності дій упродовж 3 секунд усі індикатори знову згаснуть.

Перемикання індикаторів на дисплеї

Примітка.

- Рівень PM2.5 відображається посередині екрана за замовчуванням.









1 Натисніть кнопку  один раз, щоб змінити індикатор дисплея (мал. 14).

Використання функції увімкнення/вимкнення

За допомогою датчика світла панель керування може автоматично вмикатися, вимикатися або зменшувати яскравість відповідно до зовнішнього освітлення. Панель керування вимикається або зменшує яскравість у темряві. Можна натиснути будь-яку кнопку, щоб активувати всі індикатори. Якщо потім не буде виконано жодної дії, усі індикатори знову вимкнуться або згаснуть відповідно до зовнішнього освітлення (мал. 15).

Можна натиснути й утримувати кнопку  протягом 3 секунд вручну, щоб вимкнути всі індикатори і панель керування. Торкніться будь-якої кнопки, щоб увімкнути всі індикатори (мал. 16).

Налаштування функції блокування від дітей

- 1 Щоб увімкнути функцію блокування від дітей, натисніть та утримуйте кнопки  та  протягом 3 секунд (мал. 17).
 - ↳  з'явиться на екрані.
 - ↳ Засвічуються лише кнопки  та , інші кнопки тьмяніють. Через 3 секунди всі кнопки засвітяться.
- 2 Щоб вимкнути функцію блокування від дітей, знову натисніть та утримуйте кнопки  та  протягом 3 секунд (мал. 18).
 - ↳  зникне з екрана.
 - ↳ Засвітяться всі кнопки.

Перевірка стану фільтра

- Торкніться кнопки перевірки стану фільтра/скидання  щоб перевірити стан терміну експлуатації фільтра (мал. 19).
 - ↳ Відсоток залишкового терміну експлуатації фільтра відображається на екрані.

Колір піктограми	Індикація терміну експлуатації фільтра	Дисплей (%)
блакитна	Оптимальний термін експлуатації	16–100
Блакитний–пурпуровий	Достатній термін експлуатації	9–15
Пурпуровий–червоний	Термін експлуатації майже закінчується	4–8
червона	Термін експлуатації закінчується, замініть фільтр	0–3

Примітка. За відсутності операцій впродовж 3 секунд пристрій повертається у режим звичайного дисплея.

5 Чищення та догляд

Примітка.

- Перед чищенням завжди виймайте штекер пристрою із розетки.
- У жодному разі не занурюйте пристрій у воду чи іншу рідину.
- Не чистіть жодну частину пристрою абразивними, їдкими чи займистими засобами для чищення, наприклад відбілювачем чи спиртом.
- У жодному разі не чистіть фільтр рідинами (зокрема, водою).
- Не чистьте датчик частинок та датчик газів за допомогою пилососа.

Графік чищення

Частота	Спосіб чищення
За необхідності	Частину пристрою із тканини протирайте вологою ганчіркою, а пластмасову частину – м'якою, сухою ганчіркою
	Чищення кришки виходу повітря
Кожні два місяці	Протирайте датчик частинок сухим ватним тампоном
Коли на екрані відображається індикація  (мал. 20)	Почистіть поверхню фільтра

Чищення корпусу очищувача повітря

Регулярно чистьте очищувач повітря зовні та всередині для запобігання накопиченню пилу.

- 1 Обережно протріть поверхню із тканини вологою ганчіркою (лише для АС3858).
- 2 Для чищення внутрішньої і зовнішньої частин очищувача повітря та вихідного отвору для повітря використовуйте м'яку суху ганчірку.

Примітка.

- Тканина, якою покритий пристрій, не знімається.
- Не чистіть тканину гарячою водою, спиртом, агресивними засобами для чищення.

Чищення датчика частинок



Для оптимальної роботи пристрою чистіть датчик частинок кожні два місяці.

Примітка.

- Якщо очищувач повітря використовується у запиленому середовищі, його потрібно буде частіше чистити.
 - Якщо рівень вологості у кімнаті дуже високий, на датчику частинок може утворитися конденсат, тому може відобразитися нижчий рівень якості повітря, ніж це є насправді. У такому разі почистіть датчик частинок.
 - Чистити датчик газів не потрібно.
- 1 Вимкніть очищувач повітря і від'єднайте його від електромережі.
 - 2 Потягніть за задню кришку і зніміть її із пристрою (мал. 3).
 - 3 Почистіть датчик частинок вологим ватним тампоном (мал. 21).
 - 4 Ретельно витріть усі частини сухим ватним тампоном.
 - 5 Під'єднайте задню кришку (мал. 7).

Чищення поверхні фільтра

Стан індикатора попередження про фільтр	Дія
На екрані відображається сповіщення про чищення фільтра  (мал. 22).	Почистьте поверхню фільтра за допомогою пилососа.

- 1 Вимкніть очищувач повітря і від'єднайте його від електромережі.
- 2 Потягніть за задню кришку і зніміть її із пристрою (мал. 3).
- 3 Вийміть фільтр із пристрою (мал. 23).
- 4 Почистьте поверхню фільтра за допомогою пилососа (мал. 24).
- 5 Вставте фільтр назад у пристрій (мал. 6).
- 6 Під'єднайте задню кришку (мал. 7).
- 7 Вставте штепсель очищувача повітря в розетку.
- 8 Натисніть кнопку , щоб увімкнути пристрій.
- 9 Натисніть та утримуйте кнопку перевірки стану/скидання фільтра  протягом 3 секунд, щоб скинути налаштування часу чищення фільтра (мал. 25).
 - ↳ На екрані відображається повідомлення "Filter cleaning completed" (Фільтр почищено).
- 10 Після заміни фільтра добре помийте руки.

Заміна фільтра

Пояснення щодо функції блокування для збереження повітря здоровим

Цей очищувач повітря обладнано індикатором заміни фільтра для гарантії того, що фільтр очищення повітря перебуває в оптимальному стані, коли очищувач повітря працює. Коли потрібно замінити фільтр, сповіщення про заміну фільтра  засвітиться червоним світлом. Якщо фільтр вчасно не змінити, очищувач повітря перестане працювати й автоматично заблокується для захисту якості повітря у кімнаті. Замініть фільтр якомога швидше.



Заміна фільтра

Примітка.

- Фільтр не можна мити водою або повторно використовувати.
- Завжди вимикайте очищувач повітря і від'єднайте його від електромережі, перш ніж замінити фільтр.

Стан індикатора попередження про фільтр	Дія
Засвічується попередження про заміну фільтра  (мал. 26)	Замініть фільтр NanoProtect серії 3 (FY4440/30)



- 1 Вимкніть очищувач повітря і від'єднайте його від електромережі.
- 2 Потягніть за задню кришку і зніміть її із пристрою (мал. 3).
- 3 Вийміть фільтр із пристрою (мал. 23).

- 4 Зніміть увесь пакувальний матеріал із нового фільтра (мал. ⑤).
- 5 Встановіть новий фільтр у пристрій (мал. ⑥).
- 6 Під'єднайте задню кришку (мал. ⑦).
- 7 Вставте штепсель очищувача повітря в розетку.
- 8 Натисніть кнопку , щоб увімкнути пристрій.
- 9 Натисніть та утримуйте кнопку перевірки стану/скидання фільтра  протягом 3 секунд, щоб скинути дані лічильника терміну експлуатації фільтра (мал. ⑳).
- 10 Після заміни фільтра добре помийте руки.

Примітка. Не нюхайте фільтр, оскільки в ньому зібралися забруднюючі речовини з повітря.

Скидання даних про фільтр

Фільтр можна замінити навіть до появи сповіщення про заміну фільтра () на екрані. Після заміни фільтра потрібно вручну скинути дані лічильника терміну експлуатації фільтра.

- 1 Натисніть та утримуйте кнопку живлення  протягом 3 секунд, щоб вимкнути пристрій, і від'єднайте його від розетки.
- 2 Вставте штекер живлення у розетку (мал. ⑳).
- 3 Протягом 15 секунд після увімкнення натисніть та утримуйте кнопки  та  на 3 секунди, щоб скинути дані лічильника терміну експлуатації фільтра (мал. ㉑).

6 Зберігання

- 1 Вимкніть очищувач повітря і від'єднайте його від електромережі.
- 2 Почистьте очищувач повітря, датчик частинок і поверхню фільтра (див. розділ "Чищення та догляд").
- 3 Ретельно висушіть усі частини, перш ніж відкласти їх на зберігання.
- 4 Загорніть фільтр у герметичні пластикові пакети.
- 5 Зберігайте очищувач повітря та фільтр у сухому прохолодному місці.
- 6 Завжди ретельно мийте руки після роботи з фільтром.

7 Усунення несправностей

У цьому розділі подано основні проблеми, які можуть виникнути під час використання пристрою. Якщо проблему не вдається вирішити за допомогою інформації, поданої нижче, зверніться до Центру обслуговування клієнтів у своїй країні.

Проблема	Можливе рішення
Пристрій не працює, хоча його під'єднано до електромережі.	<ul style="list-style-type: none"> • Сповіщення про заміну фільтра довгий час світилося, але ви не замінили відповідний фільтр. Як наслідок, пристрій заблокувався. У такому разі замініть фільтр і натисніть та утримуйте , щоб скинути дані лічильника терміну експлуатації фільтра.

Проблема	Можливе рішення
Потік повітря із вихідного отвору значно слабший, ніж раніше.	<ul style="list-style-type: none"> Поверхня фільтра брудна. Почистіть поверхню фільтра (див. розділ "Чищення до догляду").
Якість повітря не покращується, навіть якщо пристрій працював тривалий час.	<ul style="list-style-type: none"> Перевірте, чи з фільтра знято пакувальний матеріал. Фільтр не вставлено у пристрій. Перевірте, чи правильно вставлено фільтр (FY4440/30). Датчик частинок мокрий. У кімнаті високий рівень вологості, що спричиняє появу конденсату. Перевірте, чи датчик частинок чистий і сухий (див. розділ "Чищення та догляд"). Кімната велика або погана якість повітря на вулиці. Для оптимального очищення закривайте двері та вікна під час роботи очищувача. Наявні джерела забруднення повітря у приміщенні. Наприклад, куріння, приготування їжі, парфуми чи алкоголь. Закінчується термін експлуатації фільтра. Замініть фільтр новим.
Колір індикатора якості повітря завжди однаковий.	<ul style="list-style-type: none"> Датчик частинок брудний. Почистьте датчик частинок (див. розділ "Чищення та догляд").
Пристрій видає дивний запах.	<ul style="list-style-type: none"> Під час перших разів використання пристрою можлива поява запаху пластмаси. Це нормально. Однак якщо з'являється запах паленого, навіть якщо вийняти фільтр із пристрою, зверніться до дилера Philips чи до сервісного центру, уповноваженого Philips. Фільтр може видавати певний запах після використання протягом деякого часу, адже поглинає кімнатні гази. Рекомендується повторно активувати фільтр, поставивши його на сонце для повторного використання. Якщо запах не зникне, замініть фільтр.
Пристрій надто гучно працює.	<ul style="list-style-type: none"> Це нормально, якщо пристрій працює у режимі Turbo. Якщо в автоматичному режимі пристрій працює надто гучно, можливо, він працює із високою швидкістю, оскільки якість повітря погіршується або персоналізоване налаштування у додатку вмикає вищу швидкість вентилятора. Можна вибрати режим сну або змінити налаштування у додатку. Якщо чути незвичний звук, зверніться до Центру обслуговування клієнтів у своїй країні. У разі потрапляння стороннього предмета у вихідний отвір для повітря може лунати гучний звук. негайно вимкніть пристрій, переверніть його, щоб вийняти сторонній предмет.
На екрані відображається повідомлення про те, що відкрито задню кришку.	<ul style="list-style-type: none"> Спершу вимкніть живлення, а потім встановіть задню кришку належним чином. Підключіть пристрій до живлення і спробуйте знову.

Проблема	Можливе рішення
На екрані відображається код помилки "E1".	<ul style="list-style-type: none"> • Двигун несправний. Зверніться до Центру обслуговування клієнтів у своїй країні.
Не вдається встановити з'єднання Wi-Fi.	<ul style="list-style-type: none"> • Якщо маршрутизатор, до якого під'єднано очищувач, має подвійний діапазон і на даний час не під'єднується до мережі 2,4 ГГц, переключіться на інший діапазон того ж маршрутизатора (2,4 ГГц) і спробуйте повторно виконати спарення з очищувачем. Мережі 5 ГГц не підтримуються. • Веб-автентифікація мереж не підтримується. • Перевірте, чи очищувач знаходиться у межах діапазону маршрутизатора Wi-Fi. Можна спробувати перемістити очищувач повітря ближче до маршрутизатора Wi-Fi. • Перевірте, чи правильно вказано назву мережі. Мережа розрізняє регістр символів. • Перевірте, чи правильний пароль Wi-Fi. Пароль розрізняє регістр символів. • Спробуйте знову повторити налаштування, дотримуючись інструкцій розділу "Скидання з'єднання Wi-Fi". • З'єднання Wi-Fi може перериватися електромагнітними або іншими перешкодами. Тримайте пристрій подалі від інших електропристроїв, які можуть створювати перешкоди. • Перевірте, чи мобільний пристрій не перебуває в режимі літака. Режим літака має бути вимкнено, коли ви виконуєте підключення до мережі Wi-Fi. • Див. розширені та актуальні поради з усунення несправностей у розділі довідки в додатку.

8 Гарантія та обслуговування

Якщо вам необхідна інформація чи виникла проблема, відвідайте веб-сайт компанії Philips www.philips.com або зверніться до Центру обслуговування клієнтів Philips у своїй країні (номер телефону можна знайти в гарантійному талоні). Якщо у вашій країні немає Центру обслуговування клієнтів, зверніться до місцевого дилера Philips.

Замовлення частин та аксесуарів

Якщо потрібно замінити чи придбати частини до пристрою, зверніться до дилера Philips або відвідайте веб-сайт www.philips.com/support.

Якщо виникають проблеми з придбанням частин, зверніться до Центру обслуговування клієнтів Philips у своїй країні (номер телефону можна знайти на гарантійному талоні).







Ovaj dokument je originalno proizveden i objavljen od strane proizvođača, brenda Philips, i preuzet je sa njihove zvanične stranice. S obzirom na ovu činjenicu, Tehnoteka ističe da ne preuzima odgovornost za tačnost, celovitost ili pouzdanost informacija, podataka, mišljenja, saveta ili izjava sadržanih u ovom dokumentu.

Napominjemo da Tehnoteka nema ovlašćenje da izvrši bilo kakve izmene ili dopune na ovom dokumentu, stoga nismo odgovorni za eventualne greške, propuste ili netačnosti koje se mogu naći unutar njega. Tehnoteka ne odgovara za štetu nanесenu korisnicima pri upotrebi netačnih podataka. Ukoliko imate dodatna pitanja o proizvodu, ljubazno vas molimo da kontaktirate direktno proizvođača kako biste dobili sve detaljne informacije.

Za najnovije informacije o ceni, dostupnim akcijama i tehničkim karakteristikama proizvoda koji se pominje u ovom dokumentu, molimo posetite našu stranicu klikom na sledeći link:

<https://tehnoteka.rs/p/philips-preciscivac-vazduha-ac385851-akcija-cena/>