

Uputstvo za upotrebu

PHILIPS prečišćivač vazduha AC2958/53

PHILIPS



Tehnoteka je online destinacija za upoređivanje cena i karakteristika bele tehnike, potrošačke elektronike i IT uređaja kod trgovinskih lanaca i internet prodavnica u Srbiji. Naša stranica vam omogućava da istražite najnovije informacije, detaljne karakteristike i konkurentne cene proizvoda.

Posetite nas i uživajte u ekskluzivnom iskustvu pametne kupovine klikom na link:

<https://tehnoteka.rs/p/philips-preciscivac-vazduha-ac295853-akcija-cena/>



PHILIPS

AC2958
AC2959



1

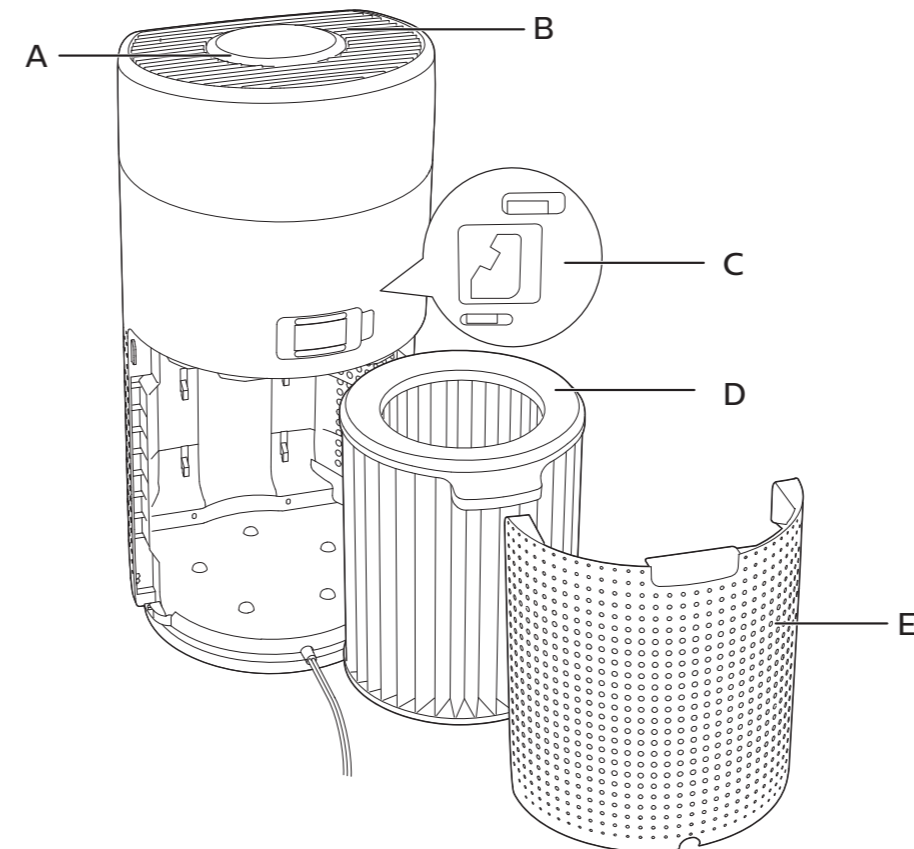

2

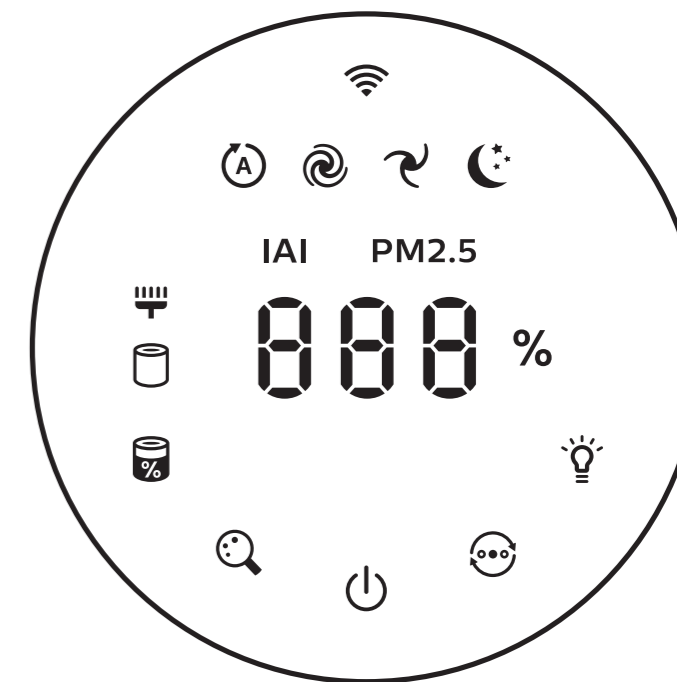

BIH/HR	Korisnički priručnik	1
SL	Uporabniški priročnik	12

SR	Korisnički priručnik	23
----	----------------------	----

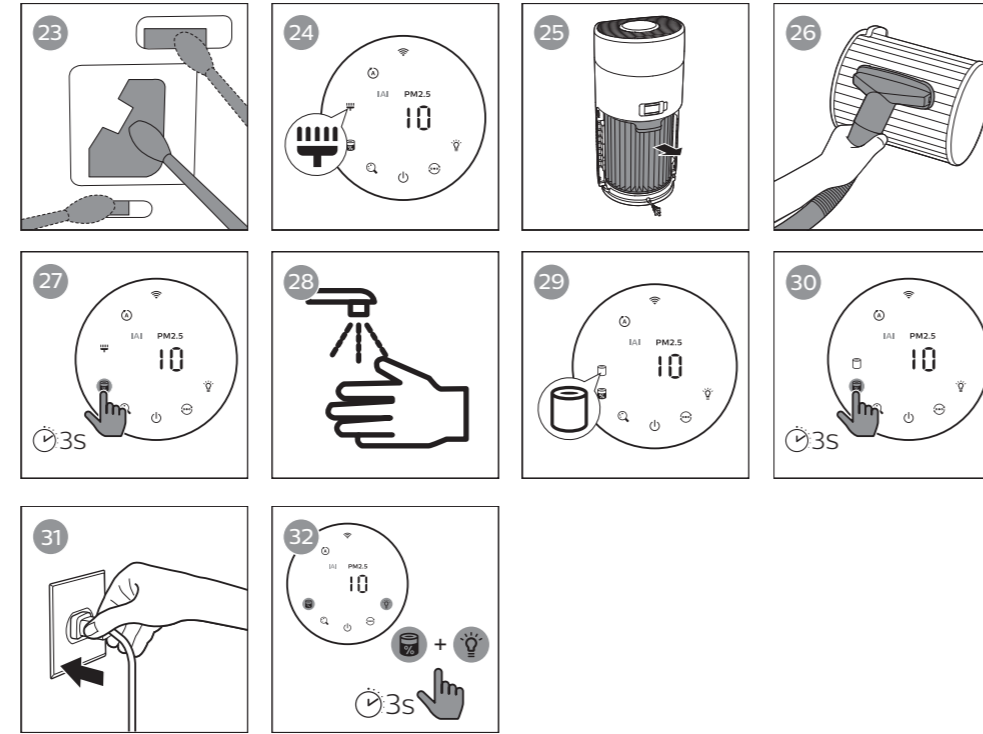
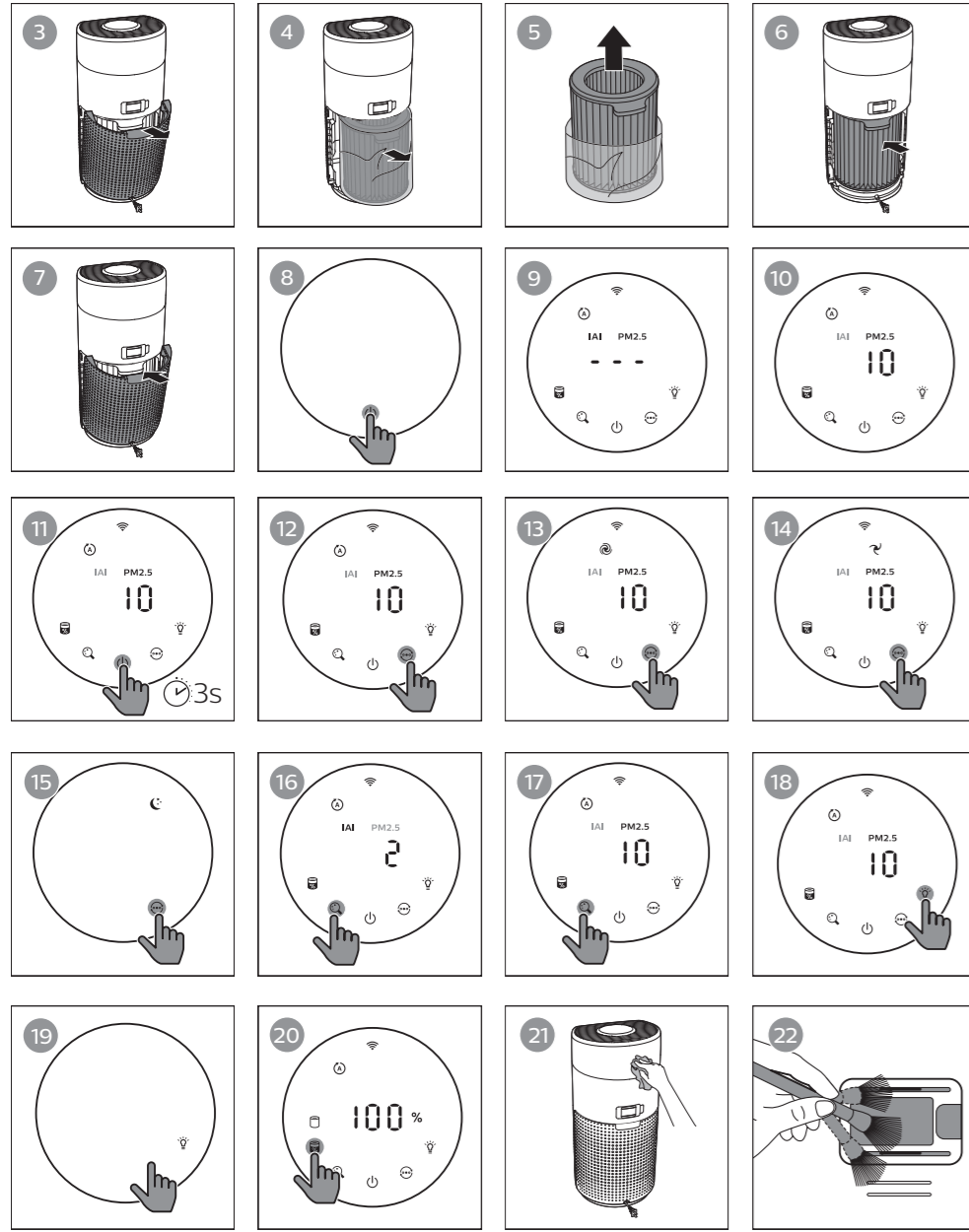

Sadržaj

1	Vaš pročištač zraka	2
	Pregled proizvoda (sl. ①)	2
	Pregled komandi (sl. ②)	2
2	Početak	3
	Ugradnja filtra	3
	Indikator veze Wi-Fi	3
	Veza Wi-Fi	3
3	Upotreba pročištača zraka	4
	Svjetlo za kvalitetu zraka	4
	Uključivanje i isključivanje	5
	Promjena postavke načina rada	5
	Promjena prikaza na zaslonu	5
	Primjena funkcije za uključivanje/isključivanje svjetla	5
	Provjera statusa filtra	6
4	Čišćenje i održavanje	6
	Čišćenje kućišta pročišćivača zraka	6
	Čišćenje senzora čestica	6
	Čišćenje površine filtra	7
	Zamjena filtera	7
	Ponovno postavljanje filtra	7
5	Spremanje	8
6	Rješavanje problema	8

1 Vaš pročištač zraka





Čestitamo vam na kupnji i dobro došli u Philips!

Kako biste potpuno iskoristili podršku koju nudi Philips, registrirajte svoj proizvod na www.philips.com/welcome.

Pregled proizvoda (sl. ①)

- A Upravljačka ploča
- B Izlaz zraka
- C Senzor čestica
- D Filtar NanoProtect serije 3 (FY2180/30)
- E Stražnji poklopac

Pregled komandi (sl. ②)

	Alarm za čišćenje filtra		Gumb za uključivanje/ isključivanje
	Alarm za zamjenu filtra		Gumb za zamjenu načina rada
	Status filtra/gumb za ponovno postavljanje		Gumb za uključivanje/isključivanje svjetla
	Gumb za zamjenu prikaza		Način prikaza: automatski (Ⓐ), Turbo (Ⓒ), osjetljivi (Ⓓ), mirovanje (Ⓔ)

2 Početak

Ugradnja filtra

Napomena: prije ugradnje filtra provjerite je li pročištač zraka odspojen od električne utičnice.

- 1 Povucite stražnji poklopac i odvojite ga od aparata (sl. ③).
- 2 Izvucite filtar iz aparata (sl. ④).
- 3 Uklonite sav ambalažni materijal s filtra pročištača zraka (sl. ⑤).
- 4 Vratite filtar u aparat (sl. ⑥).
- 5 Ponovno pričvrstite stražnji poklopac (sl. ⑦).

Indikator veze Wi-Fi

Status ikone za Wi-Fi	Status veze Wi-Fi
Treperi narančasto	Povezivanje s pametnim telefonom
Treperi bijelo	Povezivanje s usmjerivačem
Nepromjenjivo bijel	Povezan s usmjerivačem
Isključi	Funkcija Wi-Fi je onemogućena



Veza Wi-Fi

Prvo povezivanje

- 1 Preuzmite i instalirajte aplikaciju "Clean Home+" tvrtke Philips iz trgovine **App Store** ili **Google Play**.
- 2 Povežite pametni telefon ili tablet s mrežom Wi-Fi.
- 3 Pokrenite aplikaciju "Clean Home+" i pritisnite "**Poveži novi uređaj**" ili pritisnite gumb "+" na vrhu zaslona. Slijedite upute na zaslonu kako biste pročištač zraka povezali s mrežom.



Ponovno postavljanje veze Wi-Fi

- 1 Na tri sekunde dodirnite  i , dok se ne oglasi zvučni signal.
↳ Indikator za Wi-Fi  treperi narančasto.
- 2 Pratite tri koraka iz odjeljka "**Prvo povezivanje**".

Napomena: na www.philips.com/cleanhome potražite najnovija ažuriranja za podržane operativne sustave i uređaje.

3 Upotreba pročistača zraka

Svjetlo za kvalitetu zraka

Nakon približno 30 sekundi senzor čestica odabire boju koja odgovara kvaliteti okolnog zraka s nošenim česticama.

Napomena: boju svjetla za kvalitetu zraka određuje indeks najviše opasnosti između očitavanja PM2.5 i indeksa alergena u zatvorenom.

PM2.5 se odnosi na zrakom nošene čestice onečišćivača manje od 2,5 mikrometara.

Razina PM2.5	Boja svjetla za kvalitetu zraka	Razina kvalitete zraka
≤ 12	Plava	Dobro
13 – 35	Plavo-ljubičasto	Umjereno
36 – 55	Ljubičasto-crveno	Loše
> 55	Crvena	Vrlo loša



Indeks alergena u zatvorenom odnosi se na raznu alergena u zraku u zatvorenom prostoru.

Razina indeksa alergena u zatvorenom	Boja svjetla za kvalitetu zraka	Razina kvalitete zraka
1-3	Plava	Dobro
4 - 6	Plavo-ljubičasto	Umjereno
7-9	Ljubičasto-crveno	Loše
10-12	Crvena	Vrlo loša

Uključivanje i isključivanje





Napomena:

- Utikač pročistača zraka priključite u zidnu utičnicu.
- Ako pročistač nakon ISKLJUČENJA ostavite priključenim na električnu utičnicu, po ponovnom uključanju pročistač zraka radi će po prethodnim postavkama.

- 1 Dodirnite  kako biste uključili pročistač zraka (sl. **8**).
- 2 Tijekom zagrijavanja na zaslonu se prikazuje "---". Pročistač zraka potom, nakon mjerenja kvalitete zraka, prikazuje razinu PM2.5/indeks alergena u zatvorenom (sl. **9**).
- 3 Pročistač zraka u automatskom načinu rada radi s razinom PM2.5 prikazanom na zaslonu (sl. **10**).
- 4 Za isključenje pročistača zraka dodirnite i 3 sekunde zadržite gumb  (sl. **11**).

Promjena postavke načina rada

Dodirom gumba  možete odabrati automatski način rada, način rada Turbo, osjetljiv način rada ili stanje mirovanja.

- 1 **Automatski način rada ()**: pročistač zraka automatski podešava brzinu ventilatora sukladno kvaliteti okolnog zraka (sl. **12**).
- 2 **Način rada Turbo ()**: pročistač zraka radi najvišom brzinom (sl. **13**).
- 3 **Osjetljivi način rada ()**: pročistač zraka radi malom brzinom (sl. **14**).
- 4 **Stanje mirovanja ()**: pročistač zraka radi tiho na niskoj brzini. Svjetlo zaslona isključuje se nakon 3 sekunde (sl. **15**).

Promjena prikaza na zaslonu

Napomena:

- Aparat zadano prikazuje razinu PM2.5 (sl. **16**) i sl. **17**).

Primjena funkcije za uključivanje/isključivanje svjetla

Sva svjetla i upravljačku ploču možete isključiti ručno dodirirom gumba za uključivanje/isključivanje svjetla . Za uključenje svih svjetala dodirnite bilo koji gumb (sl. **18** i sl. **19**).

Sa senzorom za svjetlo:

- Upravljačka ploča može se automatski uključiti, isključiti ili prigušiti ovisno o osvjetljenosti okoline.
- Kada je okolina tamna, upravljačka ploča bit će isključena ili prigušena.

Za uključivanje svjetla dodirnite bilo koji gumb. Sva svjetla će se, ako ne provedete dodatne radnje, ponovno isključiti ili prigušiti sukladno osvjetljenosti okoline.

Provjera statusa filtra

- Dodirnite gumb za provjeru/ponovno postavljanje statusa filtra  kako biste provjerili status vijeka trajanja filtra (sl. 20).

Boja ikone	Prikaz (%)
Plava	16 – 100
Plavo-ljubičasto	9 – 15
Ljubičasto-crveno	4 – 8
Crvena	0 – 3

Napomena: ako nakon 3 sekunde ne provedete radnju, aparat se vraća na uobičajen prikaz.

4 Čišćenje i održavanje

Napomena:

- Senzor čestica nemojte pokušavati očistiti usisivačem.
- Prije sljedeće radnje isključite pročištač zraka i odspojite ga od električne utičnice.

Čišćenje kućišta pročišćivača zraka

Mekom, suhom krpom očistite unutarnje i vanjske dijelove pročišćivača zraka te izlaz za zrak (sl. 21).



Čišćenje senzora čestica

Za optimalan rad aparata senzor čestica očistite svaka 2 mjeseca.

- 1 Ulaz i izlaz senzora čestica očistite mekom četkom (sl. 22).
- 2 Očistite senzor čestica vlažnim pamučnim štapićem. Sve dijelove temeljito osušite suhim pamučnim štapićem (sl. 23).

Čišćenje površine filtra

Kada se na zaslonu prikaže alarm za čišćenje filtra , površinu filtra očistite usisivačem (sl. 24).



- 1 Povucite stražnji poklopac i odvojite ga od aparata (sl. 3).
- 2 Izvucite filtar iz aparata (sl. 25).
- 3 Površinu filtra očistite sredstvom za čišćenje koje se primjenjuje s usisivačem (sl. 26).
- 4 Vratite filtar u aparat (sl. 6).
- 5 Ponovno pričvrstite stražnji poklopac (sl. 7).
- 6 Dodirnite gumb  kako biste uključili aparat (sl. 8).
- 7 Dodirnite i na 3 sekunde zadržite gumb za provjeru/ponovno postavljanje statusa filtra  kako biste ponovno postavili vrijeme za čišćenje filtra (sl. 27).
- 8 Nakon čišćenja filtra temeljito operite ruke (sl. 28).

Zamjena filtera

Napomena:



- Filtar nije moguće prati ili ponovno upotrebljavati.
- Nemojte mirisati filtar jer su u njemu skupljeni onečišćivači iz zraka.

Kada filtar treba zamijeniti, alarm za zamjenu filtra  svijetli crveno (sl. 29).

- 1 Filtar zamijenite filtrom NanoProtect serije 3 tvrtke Philips (FY2180/30), pratite korak iz poglavlja "Ugradnja filtra".
- 2 Dodirnite gumb  kako biste uključili aparat (sl. 8).
- 3 Dodirnite i na 3 sekunde zadržite gumb za provjeru/ponovno postavljanje statusa filtra  kako biste ponovno postavili vrijeme za zamjenu filtra (sl. 30).
- 4 Nakon zamjene filtera temeljito operite ruke (sl. 28).

Ponovno postavljanje filtra

Filtar možete zamijeniti i prije prikaza alarma za zamjenu filtra () na zaslonu. Nakon zamjene filtera, ručno trebate ponovno postaviti brojač vijeka trajanja filtra.

- 1 Na tri sekunde dodirnite gumb za uključivanje/isključivanje  kako biste isključili aparat te ga odspojite od električne utičnice (sl. 8).
- 2 Utikač priključite u zidnu utičnicu (sl. 31).
- 3 Unutar 15 sekundi nakon uključivanja dodirnite i na 3 sekunde zadržite gumb  i  kako biste ponovno postavili brojač vijeka trajanja filtra (sl. 32).

5 Spremanje

- 1 Isključite pročistač zraka i odspojite ga od električne utičnice.
- 2 Očistite pročistač zraka, senzor čestica i površinu filtra (pogledajte poglavlje "Čišćenje i održavanje").
- 3 Prije spremanja pričekajte da se svi dijelovi temeljito osuše.
- 4 Filtar zamotajte u plastične vrećice koje ne propuštaju zrak.
- 5 Pročistač zraka i filtari spremite na hladno i suho mjesto.
- 6 Nakon rada s filerima obavezno temeljito operite ruke.

6 Rješavanje problema

U ovom poglavlju opisani su uobičajeni problemi vezani uz korištenje aparata. Ako problem ne možete riješiti pomoću informacija u nastavku, kontaktirajte centar za potrošače u svojoj državi.

Problem	Moguće rješenje
Aparat ne radi ispravno.	<ul style="list-style-type: none">• Alarm za zamjenu filtra neprekidno je uključen, premda ste zamijenili odgovarajući filtari. Zbog toga je aparat sada zaključan. U tom slučaju zamijenite filtari i dugo pritisćite  kako biste ponovno postavili brojač vijeka trajanja filtra.
Protok zraka iz izlaza za zrak znatno je slabiji nego prije.	<ul style="list-style-type: none">• Površina filtra je onečišćena. Očistite površinu filtra (pogledajte poglavlje "Čišćenje i održavanje").

Problem	Moguće rješenje
Kvaliteta zraka se ne povećava, iako aparat dugo radi.	<ul style="list-style-type: none">• Provjerite je li s filtra uklonjen ambalažni materijal.• Filtar nije postavljen u aparat. Provjerite je li filtara (FY2180/30) pravilno ugrađen.• Senzor čestica je mokar. Razina vlažnosti u prostoriji je visoka i uzrokuje kondenzaciju. Provjerite je li senzor čestica čist i suh (pogledajte poglavlje "Čišćenje i održavanje").• Prostorija je velika ili je kvaliteta zraka na otvorenom loša. Za optimalnu učinkovitost pročišćivača zatvorite vrata i prozore kada upotrebljavate pročišćivač zraka.• Postoje izvori onečišćenja u zatvorenom prostoru. Primjerice pušenje, kuhanje, tamjan, parfem ili alkohol.• Bliži se kraj vijek trajanja filtra. Zamijenite filtara novim filtrom.
Boja svjetla za kvalitetu zraka ne mijenja se.	<ul style="list-style-type: none">• Senzor čestica je onečišćen. Očistite filtara čestica (pogledajte poglavlje "Čišćenje i održavanje").
Aparat stvara čudan miris.	<ul style="list-style-type: none">• Prilikom prvih nekoliko upotreba aparata može se osjetiti miris plastike. To je potpuno normalno. No ako se u aparatu razvija miris paljevine čak i nakon uklanjanja filtara, obratite se prodavaču proizvoda tvrtke Philips ili ovlaštenom servisnom centru tvrtke Philips. Filtar nakon nekog vremena upotrebe može uzrokovati mirise zbog apsorpcije plinova u zatvorenom prostoru. Za više upotreba preporučuje se reaktivirati filtara izravnim izlaganjem sunčevoj svjetlosti. Ako se neugodan miris nastavi pojavljivati, zamijenite filtara.

Problem	Moguće rješenje
Aparat je posebno glasan.	<ul style="list-style-type: none"> • To je uobičajeno kada aparat radi u načinu rada Turbo. • Ako je aparat u automatskom načinu rada preglasan, možda radi velikom brzinom zbog smanjenja kvalitete zraka ili zbog personalizirane postavke u aplikaciji koja aktivira veću brzinu ventilatora. Možete odabrati stanje pripravnosti ili promijeniti postavke u aplikaciji. • Ako nešto upadne u izlaz zraka, to također može uzrokovati neuobičajeno jaku buku. Odmah isključite aparat i okrenite ga naopako kako biste izvadili strane predmete. • Ako čujete neuobičajen zvuk, obratite se centru za potrošače u svojoj državi.
Aparat i dalje pokazuje da je potrebno zamijeniti filter, no to je već učinjeno.	<ul style="list-style-type: none"> • Možda niste ponovno postavili brojač trajanja filtra. Uključite aparat. Dodirnite i na tri sekunde zadržite gumb za ponovno postavljanje ().
Na zaslonu se prikazuje kod pogreške "E1".	<ul style="list-style-type: none"> • Motor je neispravan. Obratite se centru za potrošače u svojoj državi.

Problem	Moguće rješenje
Postavljanje veze Wi-Fi neuspješno je.	<ul style="list-style-type: none">• Ako je usmjerivač s kojim je povezan pročištač dvopojasni i trenutno ne povezuje u mrežu na 2,4 GHz, prijedite na drugi pojas istog usmjerivača (2,4 GHz) i ponovno pokušajte upariti pročištač. Mreže na 5 GHz nisu podržane. Ako je vaš ovlaživač povezan s dvopojasnim usmjerivačem, prijedite na mrežu usmjerivača na 2,4 GHz i ponovno pokušajte upariti pročištač.• Mreže s provjerom autentičnosti na webu nisu podržane. Javne mreže Wi-Fi poput uredskih ili hotelskih mreža nisu podržane.• Provjerite je li pročištač u dometu usmjerivača za Wi-Fi. Pročištač zraka možete pokušati premjestiti bliže usmjerivaču za Wi-Fi.• Provjerite ispravnost lozinke za Wi-Fi. U lozinki se razlikuju velika i mala slova.• Ponovite postavljanje s uputama iz odjeljka "Ponovno postavljanje veze Wi-Fi".• Aparat držite podalje od elektroničkih uređaja koji mogu uzrokovati smetnje.• Provjerite je li mobilni uređaj u načinu rada za zrakoplov. Pri povezivanju na mrežu Wi-Fi provjerite je li način rada za zrakoplov isključen.• Ako je uparivanje vezom Wi-Fi neuspješno nakon nekoliko pokušaja, u odjeljku postavke na pametnom telefonu isključite mobilne podatke i ponovno se pokušajte upariti.• Ako je ikona za Wi-Fi na zaslonu pročištača stabilne bijele boje, no u aplikaciji se pročištač ne prikazuje, pritisnite "Poveži novi uređaj" i dodajte pročištač s lokalnog popisa na stranici "Započni postavljanje".• U odjeljku za pomoć u aplikaciji potražite opsežne i ažurirane savjete za rješavanje problema.

Vsebina

1	Vaš čistilnik zraka	13
	Pregled izdelka (slika ①)	13
	Pregled gumbov (slika ②)	13
2	Začetek uporabe	14
	Namestitev filtra	14
	Indikator povezave Wi-Fi	14
	Povezava z omrežjem Wi-Fi	14
3	Uporaba čistilnika zraka	15
	Indikator kakovosti zraka	15
	Vklop in izklop	16
	Spreminjanje nastavitve načina	16
	Preklop indikatorja na zaslonu	16
	Uporaba funkcije za vklop/izklop osvetlitve	16
	Preverjanje stanja filtra	17
4	Čiščenje in vzdrževanje	17
	Čiščenje ohišja čistilnika zraka	17
	Čiščenje senzorja delcev	17
	Čiščenje površine filtra	18
	Zamenjava filtra	18
	Ponastavitev filtra	18
5	Shranjevanje	19
6	Odpravljanje težav	19

1 Vaš čistilnik zraka

Čestitamo vam za nakup in dobrodošli pri Philipsu!

Da bi izkoristili vse prednosti Philipsove podpore, izdelek registrirajte na www.philips.com/welcome.

Pregled izdelka (slika ①)

- A Nadzorna plošča
- B Odvod zraka
- C Senzor delcev
- D Filter NanoProtect Series 3 (FY2180/30)
- E Zadnji pokrov

Slovenščina

Pregled gumbov (slika ②)

	Opozorilo za čiščenje filtra		Gumb za vklop/izklop
	Opozorilo za menjavo filtra		Gumb za izbiro načina
	Gumb za stanje/ponastavitev filtra		Gumb za vklop/izklop osvetlitve
	Gumb za izbiro prikaza		Način prikaza: samodejni (A), turbo (swirl), nežni (fan swirl), mirovanje (moon with star)

2 Začetek uporabe

Namestitev filtra

Opomba: pred nameščanjem filtra se prepričajte, da je čistilnik zraka odklopljen iz električne vtičnice.

- 1 Zadnji pokrov povlecite in ga odstranite z aparata (slika ③).
- 2 Filter povlecite iz aparata (slika ④).
- 3 S filtra za čiščenje zraka odstranite ves embalažni material (slika ⑤).
- 4 Filter namestite nazaj v aparat (slika ⑥).
- 5 Znova pritrdite zadnji pokrov (slika ⑦).

Indikator povezave Wi-Fi

Stanje ikone povezave Wi-Fi	Stanje povezave Wi-Fi
Utripa oranžno	Vzpostavljanje povezave s pametnim telefonom
Utripa belo	Vzpostavljanje povezave z usmerjevalnikom
Sveti belo	Vzpostavljena povezava z usmerjevalnikom
Izklopljeno	Funkcija Wi-Fi je onemogočena



Povezava z omrežjem Wi-Fi

Prva vzpostavitev povezave

- 1 Prenesite in namestite Philipsovo aplikacijo "Clean Home+" iz trgovine **App Store** ali **Google Play**.
- 2 Pametni telefon ali tablični računalnik povežite v omrežje Wi-Fi.
- 3 Zaženite aplikacijo "Clean Home+" in kliknite "**Connect a New Device**" (Poveži novo napravo) ali pritisnite gumb "+" na vrhu zaslona. Za povezavo čistilnika zraka z omrežjem sledite navodilom na zaslonu.



Ponastavitev povezave Wi-Fi

- 1 Dotaknite  in  za 3 sekunde, da zaslišite pisk.
↳ Indikator povezave Wi-Fi  utripa oranžno.
- 2 Sledite koraku 3 v razdelku "Prva vzpostavitev povezave".

Opomba: za najnovejšo posodobitev glede podprtih operacijskih sistemov in naprav glejte www.philips.com/cleanhome.

3 Uporaba čistilnika zraka

Indikator kakovosti zraka

Po približno 30 sekundah senzor delcev izbere barvo, ki ustreza kakovosti zraka in delcem v zraku.

Opomba: barvo indikatorja kakovosti zraka določa najvišji indeks tveganja med odčitki delcev PM_{2,5} in IAI.

Delci **PM_{2,5}** so delci onesnaževalcev v zraku, ki so manjši od 2,5 mikrometra.

Stopnja delcev PM _{2,5}	Barva indikatorja kakovosti zraka	Stopnja kakovosti zraka
≤ 12	Modra	Dobro
13–35	Modrovijolična	Jasen
36–55	Vijoličnordeča	Slabo
> 55	Rdeča	Zelo slaba







IAI je stopnja alergenov v zraku v prostoru.

Stopnja IAI	Barva indikatorja kakovosti zraka	Stopnja kakovosti zraka
1–3	Modra	Dobro
4–6	Modrovijolična	Jasen
7–9	Vijoličnordeča	Slabo
10–12	Rdeča	Zelo slaba

Vklop in izklop









Opomba:

- Vtič čistilnika zraka priključite v vtičnico.
- Če čistilnik po izklopu ostane priključen v vtičnico, ob ponovnem vklopu deluje s prejšnjimi nastavitvami.

- 1 Dotaknite se gumba , da vklopite čistilnik zraka (slika ).
- 2 Med ogrevanjem se na zaslonu prikaže "---". Nato čistilnik zraka prikaže stopnjo delcev PM2,5/IAI, ko izmeri kakovost zraka (slika ).
- 3 Čistilnik zraka deluje v samodejnem načinu, na zaslonu pa so prikazani delci PM2,5 (slika ).
- 4 Za izklop čistilnika zraka se dotaknite gumba  in ga pridržite za 3 sekunde (slika ).

Spreminjanje nastavitve načina

Z dotikom gumba  lahko izbirate med samodejnim načinom, turbo načinom, nežnim načinom ali načinom mirovanja.



- 1 **Samodejni način** (): čistilnik zraka samodejno prilagodi hitrost ventilatorja glede na kakovost zraka v prostoru (slika ).
- 2 **Turbo način** (): čistilnik zraka deluje pri najvišji hitrosti (slika ).
- 3 **Nežni način** (): čistilnik zraka deluje pri nizki hitrosti (slika ).
- 4 **Način mirovanja** (): čistilnik zraka deluje tiho pri nizki hitrosti. Po 3 sekundah se osvetlitev zaslona izklopi (slika ).

Preklop indikatorja na zaslonu

Opomba:

- Aparat privzeto prikazuje stopnjo delcev PM2,5 (sliki  in .

Uporaba funkcije za vklop/izklop osvetlitve

Lahko se tudi dotaknete gumba za vklop/izklop osvetlitve  ter ročno izklopite vse indikatorje in nadzorno ploščo. Dotaknite se kateregakoli gumba, da vklopite vse indikatorje (sliki  in .

S svetlobnim senzorjem:

- Nadzorna plošča se lahko s pomočjo svetlobnega senzorja samodejno vklopi ali izklopi oz. se zatemni glede na svetlobo v prostoru.
- Ko je v prostoru temno, je nadzorna plošča izklopljena ali zatemnjena.

Če želite vklopiti vse indikatorje, se dotaknite kateregakoli gumba. Če ne naredite ničesar, se vsi indikatorji ponovno izklopijo ali zatemnijo v skladu s svetlobo v prostoru.

Preverjanje stanja filtra

- Dotaknite se gumba za preverjanje stanja/ponastavitev filtra , da preverite stanje življenjske dobe filtra (slika 20).

Barva ikone	Prikaz (%)
Modra	16–100
Modrovijolična	9–15
Vijoličnordeča	4–8
Rdeča	0–3

Opomba: če v 3 sekundah ne naredite ničesar, aparat preklopi nazaj na običajni prikaz.

4 Čiščenje in vzdrževanje

Opomba:

- Senzorja delcev ne čistite s sesalnikom.
- Pred kakršnimkoli ukrepom čistilnik zraka izklopite in izključite iz električne vtičnice.

Čiščenje ohišja čistilnika zraka

Z mehko in suho krpo očistite notranjost in zunanost čistilnika zraka in odvoda zraka (slika 21).



Čiščenje senzorja delcev

Senzor delcev očistite vsaka 2 meseca, če želite zagotoviti optimalno delovanje aparata.

- 1 Dovod in odvod senzorja delcev očistite z mehko ščetko (slika 22).
- 2 Senzor delcev očistite z vlažno vatrano paličico. Vse dele temeljito osušite s suho vatrano paličico (slika 23).

Čiščenje površine filtra

Površino filtra očistite s sesalnikom, ko se na zaslonu prikaže opozorilo za čiščenje filtra  (slika [24](#)).



- 1 Zadnji pokrov povlecite in ga odstranite z aparata (slika [3](#)).
- 2 Filter povlecite iz aparata (slika [25](#)).
- 3 Površino filtra očistite s sesalnikom (slika [26](#)).
- 4 Filter namestite nazaj v aparat (slika [6](#)).
- 5 Znova pritrdite zadnji pokrov (slika [7](#)).
- 6 Dotaknite se gumba , da vklopite aparat (slika [8](#)).
- 7 Dotaknite se gumba za preverjanje stanja/ponastavitev filtra  in ga pridržite za 3 sekunde, da ponastavite čas čiščenja filtra (slika [27](#)).
- 8 Ko očistite filter, si temeljito umijte roke (slika [28](#)).

Zamenjava filtra

Opomba:



- Filter ni pralen za večkratno uporabo.
- Filtra ne vonjajte, saj vsebuje onesnaževalce zraka.

Ko je potrebna menjava filtra, opozorilo za menjavo filtra  zasveti rdeče (slika [29](#)).

- 1 Filter zamenjajte s filtrom Philips NanoProtect Series 3 (FY2180/30), sledite koraku v poglavju "Namestitev filtra".
- 2 Dotaknite se gumba , da vklopite aparat (slika [8](#)).
- 3 Dotaknite se gumba za preverjanje stanja/ponastavitev filtra  in ga pridržite za 3 sekunde, da ponastavite čas menjave filtra (slika [30](#)).
- 4 Ko zamenjate filter, si temeljito umijte roke (slika [28](#)).

Ponastavitev filtra

Filter lahko zamenjate tudi pred prikazom opozorila za menjavo filtra () na zaslonu. Po menjavi filtra morate ročno ponastaviti števec življenjske dobe filtra.

- 1 Dotaknite se gumba za vklop  za 3 sekunde, da izklopite aparat in ga izključite iz električne vtičnice (slika [8](#)).
- 2 Vtič vključite v vtičnico (slika [31](#)).
- 3 V 15 sekundah po vklopu se dotaknite gumbov  in  ter ju pridržite za 3 sekunde, da ponastavite števec življenjske dobe filtra (slika [32](#)).

5 Shranjevanje

- 1 Čistilnik zraka izklopite in izključite iz električne vtičnice.
- 2 Očistite čistilnik zraka, senzor delcev in površino filtra (glejte poglavje "Čiščenje in vzdrževanje").
- 3 Vse dele temeljito posušite na zraku, preden jih shranite.
- 4 Filter ovijte v nepredušno plastično vrečko.
- 5 Čistilnik zraka in filter hranite na hladnem in suhem mestu.
- 6 Po rokovanju s filtri si vedno temeljito umijte roke.

6 Odpravljanje težav

To poglavje vsebuje povzetek najpogostejših težav, ki se lahko pojavijo pri uporabi aparata. Če težav s temi nasveti ne morete odpraviti, se obrnite na center za pomoč uporabnikom v svoji državi.

Težava	Možna rešitev
Aparat ne deluje pravilno.	<ul style="list-style-type: none"> • Opozorilo za menjavo filtra je svetilo neprekinjeno, vendar zadevnega filtra niste zamenjali. Zaradi tega je zdaj aparat zaklenjen. V tem primeru zamenjajte filter in pridržite gumb , da ponastavite števec življenjske dobe filtra.
Pretok zraka iz odvoda zraka je bistveno šibkejši kot prej.	<ul style="list-style-type: none"> • Površina filtra je umazana. Očistite površino filtra (glejte poglavje "Čiščenje in vzdrževanje").

Težava	Možna rešitev
Kakovost zraka se ne izboljša, čeprav aparat deluje dlje časa.	<ul style="list-style-type: none"> • Preverite, ali ste s filtra odstranili embalažni material. • Filter ni nameščen v aparat. Preverite, ali je filter (FY2180/30) pravilno nameščen. • Senzor delcev je moker. Stopnja vlažnosti v prostoru je visoka in povzroča kondenzacijo. Preverite, ali je senzor delcev čisti in suh (glejte poglavje "Čiščenje in vzdrževanje"). • Prostor je velik ali pa je kakovost zunanjega zraka slaba. Za kar najboljšo zmogljivost čiščenja med uporabo čistilnika zraka zaprite vrata in okna. • V prostoru so viri onesnaževanja, na primer kajenje, kuhanje, kadilo, parfum ali alkohol. • Življenjska doba filtra se je iztekla. Filter zamenjajte z novim.
Barva indikatorja kakovosti zraka se ne spreminja.	<ul style="list-style-type: none"> • Senzor delcev je umazan. Očistite senzor delcev (glejte poglavje "Čiščenje in vzdrževanje").
Aparat oddaja nenavaden vonj.	<ul style="list-style-type: none"> • Pri prvih nekaj uporabah lahko iz aparata prihaja vonj po plastiki. To je običajno. Če pa naprava oddaja vonj po zažganem tudi po odstranitvi filtrov, priporočamo, da se obrnete na prodajalca Philipsovih izdelkov ali Philipsov servisni center. Filter lahko oddaja vonj, potem ko ga uporabljate nekaj časa, in sicer zaradi vpijanja notranjih plinov. Priporočamo, da za večkratno uporabo filter ponovno aktivirate, tako, da ga postavite na neposredno sončno svetlobo. Če vonj ne izgine, filter zamenjajte.

Težava	Možna rešitev
Aparat je zelo glasen.	<ul style="list-style-type: none">• To je običajno, če aparat deluje v turbo načinu.• Če je aparat v samodejnem načinu preglasen, aparat morda deluje pri visoki hitrosti, ker se je kakovost zraka poslabšala ali pa je prilagojena nastavitev v aplikaciji sprožila višjo hitrost ventilatorja. Lahko izberete način mirovanja ali pa spremenite nastavitev v aplikaciji.• Če je v odvod zraka padel predmet, lahko tudi to povzroča nenormalen glasen zvok. Aparat takoj izklopite in ga obrnite na glavo, da spravite tujke iz aparata.• Če se pojavlja nenormalen zvok, se obrnite na center za pomoč uporabnikom v svoji državi.
Aparat še vedno kaže, da moram zamenjati filter, vendar sem ga že zamenjal.	<ul style="list-style-type: none">• Morda niste ponastavili števca življenjske dobe filtra. Vključite aparat. Nato se dotaknite gumba za ponastavitev () in ga pridržite za 3 sekunde.
Na zaslonu se prikaže koda napake "E1".	<ul style="list-style-type: none">• Motor ne deluje pravilno. Obrnite na center za pomoč uporabnikom v svoji državi.

Težava**Možna rešitev**

Povezava Wi-Fi ni uspešno vzpostavljena.

- Če usmerjevalnik, s katerim je povezan čistilnik, deluje na dveh frekvenčnih pasovih in trenutno nima vzpostavljene povezave z 2,4 GHz omrežjem, preklopite na drug frekvenčni pas usmerjevalnika (2,4 GHz) in ponovno poskusite združiti čistilnik. 5 GHz omrežja niso podprta. Če je čistilnik povezan z usmerjevalnikom, ki deluje na dveh frekvenčnih pasovih, preklopite usmerjevalnik na 2,4 GHz omrežje in ponovno poskusite združiti čistilnik.
 - Omrežja s spletnim preverjanjem pristnosti niso podprta. Javna omrežja Wi-Fi, kot so omrežja v pisarnah ali hotelih, niso podprta.
 - Preverite, ali je čistilnik v dosegu usmerjevalnika Wi-Fi. Čistilnik zraka lahko poskusite premakniti bližje usmerjevalniku Wi-Fi.
 - Preverite, ali je geslo za Wi-Fi pravilno. Geslo razlikuje med velikimi in malimi črkami.
 - Poskusite znova z nastavitvijo po navodilih v razdelku "Ponastavitev povezave Wi-Fi".
 - Aparat hranite zunaj dosega drugih elektronskih naprav, ki bi lahko povzročale motnje.
 - Preverite, ali je mobilna naprava v letalskem načinu. Letalski način mora biti izklopljen, ko vzpostavljate povezavo z omrežjem Wi-Fi.
 - Če združevanje z omrežjem Wi-Fi ne uspe po več poskusih, v nastavitvah pametnega telefona vklopite mobilne podatke in znova zaženite postopek združevanja.
 - Če ikona povezave Wi-Fi na zaslonu čistilnika sveti belo, vendar čistilnik ni viden v aplikaciji, kliknite možnost "Connect a New Device" (Poveži novo napravo) in dodajte čistilnik z lokalnega seznama na strani "Begin setup" (Začetek nastavitve).
 - Za podrobnejše in najnovejše nasvete za odpravljanje težav glejte razdelek s pomočjo v aplikaciji.
-

Sadržaj

1	Vaš prečišćivač vazduha	24
	Pregleda proizvoda (sl. ①)	24
	Pregled komandi (sl. ②)	24
2	Početak rada	25
	Instaliranje filtera	25
	Wi-Fi indikator	25
	Wi-Fi veza	25
3	Korišćenje prečišćivača vazduha	26
	Indikator kvaliteta vazduha	26
	Uključivanje i isključivanje	27
	Promena postavke režima	27
	Promena indikatora prikaza	27
	Korišćenje funkcije uključivanja/isključivanja svetla	27
	Provera statusa filtera	28
4	Čišćenje i održavanje	28
	Čišćenje kućišta prečišćivača vazduha	28
	Čišćenje senzora za čestice	28
	Čišćenje površine filtera	29
	Zamena filtera	29
	Resetovanje filtera	29
5	Odlaganje	30
6	Rešavanje problema	30

1 Vaš prečišćivač vazduha

Čestitamo na kupovini i dobro došli u Philips!

Da biste najbolje iskoristili podršku koju nudi kompanija Philips, registrujte proizvod na: www.philips.com/welcome.

Pregleda proizvoda (sl. ①)

- A Upravljačka ploča
- B Otvor za izlaz vazduha
- C Senzor za čestice
- D NanoProtect filter serije 3 (FY2180/30)
- E Zadnji poklopac

Pregled komandi (sl. ②)

	Upozorenje za čišćenje filtera		Dugme za uključivanje/ isključivanje
	Upozorenje za zamenu filtera		Dugme za promenu režima
	Dugme za status / resetovanje filtera		Dugme za uključivanje/ isključivanje svetla
	Dugme za promenu prikaza		Prikaz režima: Automatski (A), Turbo (⊙), Blagi (⊙), Spavanje (☾)

2 Početak rada

Instaliranje filtera

Napomena: Proverite da li je prečišćivač vazduha isključen iz strujne utičnice pre nego što instalirate filter.

- 1 Povucite zadnji poklopac i skinite ga sa aparata (sl. ③).
- 2 Skinite filter sa aparata (sl. ④).
- 3 Uklonite sav materijal za pakovanje sa filtera za prečišćavanje vazduha (sl. ⑤).
- 4 Vratite filter u aparat (sl. ⑥).
- 5 Ponovo postavite zadnji poklopac (sl. ⑦).

Wi-Fi indikator

Status Wi-Fi ikone	Status Wi-Fi veze
Treperi narandžasto	Povezivanje sa pametnim telefonom
Treperi belo	Povezivanje na ruter
Svetli belo	Uspostavljena je veza sa ruterom
Isk.	Wi-Fi funkcija je onemogućena



Wi-Fi veza

Prvo povezivanje

- 1 Preuzmite i instalirajte aplikaciju Philips „Clean Home+“ sa portala **App Store** ili **Google Play**.
- 2 Povežite pametni telefon ili tablet na Wi-Fi mrežu.
- 3 Pokrenite aplikaciju „Clean Home+“ i kliknite na „**Connect a New Device**“ (Poveži novi uređaj) ili pritisnite dugme „+“ u vrhu ekrana. Pratite uputstva na ekranu da biste povezali prečišćivač vazduha na mrežu.



Resetovanje Wi-Fi veze

- 1 Dodirnite  i , pa zadržite 3 sekunde dok ne budete čuli zvučni signal.
↳ Wi-Fi indikator  treperi narandžasto.
- 2 Pratite korak 3 u odeljku „Prvo povezivanje“.

Napomena: Pogledajte www.philips.com/cleanhome za najnovija ažuriranja za podržane operativne sisteme i uređaje.

3 Korišćenje prečišćivača vazduha

Indikator kvaliteta vazduha

Nakon približno 30 sekundi, senzor za čestice bira boju koja odgovara kvalitetu okolnog vazduha u pogledu čestica u vazduhu.

Napomena: Boja indikatora kvaliteta vazduha određuje se na osnovu indeksa najvećeg rizika među PM2.5 i IAI očitavanjima.

PM2.5 se odnosi na zagađivače u vazduhu manje od 2,5 mikrometara.

PM2.5 nivo	Boja indikatora kvaliteta vazduha	Nivo kvaliteta vazduha
≤12	Plava	Dobro
13-35	Plavo-ljubičasta	Umereno
36-55	Ljubičasto-crvena	Loš
>55	Crvena	Veoma loš



IAI ukazuje na nivo alergena u vazduhu u zatvorenom.

IAI nivo	Boja indikatora kvaliteta vazduha	Nivo kvaliteta vazduha
1-3	Plava	Dobro
4-6	Plavo-ljubičasta	Umereno
7-9	Ljubičasto-crvena	Loš
10-12	Crvena	Veoma loš

Uključivanje i isključivanje

Napomena:

- Uključite utikač prečišćivača vazduha u zidnu utičnicu.
- Ako prečišćivač ostane povezan u zidnu utičnicu nakon što ga isključite, pri sledećem uključivanju će raditi sa prethodnim postavkama.

- 1 Dodirnite  da biste uključili prečišćivač vazduha (sl. 8).
- 2 „---“ se prikazuje na ekranu tokom zagrevanja. Zatim prečišćivač vazduha prikazuje PM2.5 / IAI nivo nakon merenja kvaliteta vazduha (sl. 9).
- 3 Prečišćivač vazduha radi u automatskom režimu i na sredini ekrana se prikazuje PM2.5 (sl. 10).
- 4 Dodirnite dugme  i držite ga 3 sekunde da biste isključili prečišćivač vazduha (sl. 11).

Promena postavke režima

Možete da odaberete automatski režim, turbo režim, blagi režim ili režim za spavanje tako što ćete dodirnuti dugme .

- 1 **Automatski režim (A)**: Prečišćivač vazduha automatski prilagođava brzinu ventilatora u skladu sa kvalitetom vazduha u okruženju (sl. 12).
- 2 **Turbo režim (T)**: Prečišćivač vazduha radi najvećom brzinom (sl. 13).
- 3 **Blagi režim (L)**: Prečišćivač vazduha radi malom brzinom (sl. 14).
- 4 **Režim za spavanje (S)**: Prečišćivač vazduha radi tiho, malom brzinom. Ekran se isključuje nakon 3 sekunde (sl. 15).

Promena indikatora prikaza

Napomena:

- Aparat podrazumevano prikazuje PM2.5 nivo (sl. 16 i sl. 17).

Korišćenje funkcije uključivanja/isključivanja svetla

Možete da dodirnete dugme za uključivanje/isključivanje svetla  da biste ručno isključili sva svetla i kontrolnu tablu. Dodirnite bilo koje dugme da biste uključili sva svetla (sl. 18 i sl. 19).

Sa senzorom svetla:

- Kontrolna tabla može automatski da se uključi, isključi ili priguši u skladu sa ambijentalnim osvetljenjem.
- Kontrolna tabla će biti isključena ili prigušena kada je ambijentalno svetlo slabo.

Možete da dodirnete bilo koje dugme da biste aktivirali sva svetla. Ako nema dodatnih radnji, sva svetla se ponovo isključiti ili prigušiti u skladu sa ambijentalnim osvetljenjem.

Provera statusa filtera

- Dodirnite dugme za proveru/resetovanje statusa filtera  da biste proverili status radnog veka filtera (sl. 20).

Boja ikone	Prikaz (%)
Plava	16–100
Plavo-ljubičasta	9–15
Ljubičasto-crvena	4–8
Crvena	0–3

Napomena: Aparat se vraća na normalni prikaz ako nema operacija 3 sekunde.

4 Čišćenje i održavanje

Napomena:

- Nemojte da pokušavate da čistite senzor za čestice usisivačem.
- Isključite prečišćivač vazduha i isključite utikač iz zidne utičnice pre obavljanja sledeće radnje.

Čišćenje kućišta prečišćivača vazduha

Pomoću meke, suve krpe očistite unutrašnjost i spoljašnjost prečišćivača vazduha i izlaz za vazduh (sl. 21).



Čišćenje senzora za čestice

Očistite senzora za čestice na svaka 2 meseca radi optimalnog funkcionisanja aparata.

- 1 Očistite ulaz i izlaz senzora za čestice pomoću meke četkice (sl. 22).
- 2 Očistite senzor za čestice vlažnim štapićem sa vatom. Temeljno osušite sve delove suvim štapićem sa vatom (sl. 23).

Čišćenje površine filtera

Očistite površinu filtera usisivačem kada se na ekranu prikaže upozorenje za čišćenje filtera  (sl. 24).



- 1 Povucite zadnji poklopac i skinite ga sa aparata (sl. 3).
- 2 Izvadite filter iz aparata (sl. 25).
- 3 Očistite površinu filtera usisivačem (sl. 26).
- 4 Vratite filter u aparat (sl. 6).
- 5 Ponovo postavite zadnji poklopac (sl. 7).
- 6 Dodirnite dugme  da biste uključili aparat (sl. 8).
- 7 Dodirnite dugme za proveru/resetovanje statusa filtera  i držite ga 3 sekunde da biste resetovali vreme čišćenja filtera (sl. 27).
- 8 Temeljno operite ruke nakon čišćenja filtera (sl. 28).

Zamena filtera

Napomena:



- Filter ne može da se pere niti ponovo da se koristi.
- Nemojte da mirišete filter zato što se u njemu skupljaju zagađivači iz vazduha.

Kada je potrebno zameniti filter, upozorenje za zamenu filtera  svetli crveno (sl. 29).

- 1 Zamenite filter Philips NanoProtect filterom serije 3 (FY2180/30). Pratite korak u poglavlju „Instaliranje filtera“.
- 2 Dodirnite dugme  da biste uključili aparat (sl. 8).
- 3 Dodirnite dugme za proveru/resetovanje statusa filtera  i držite ga 3 sekunde da biste resetovali vreme za zamenu filtera (sl. 30).
- 4 Temeljno operite ruke nakon zamene filtera (sl. 28).

Resetovanje filtera

Filter takođe možete da zamenite pre nego što se na ekranu prikaže upozorenje za zamenu filtera (). Nakon zamene filtera potrebno je da ručno resetujete brojač za radni vek filtera.

- 1 Dodirnite dugme za napajanje  i držite ga 3 sekunde da biste isključili aparat, pa isključite utikač iz zidne utičnice (sl. 8).
- 2 Uključite utikač u zidnu utičnicu (sl. 31).
- 3 U roku od 15 sekundi od uključivanja, dodirnite i držite dugmad  i  3 sekunde da biste resetovali brojač za radni vek filtera (sl. 32).

5 Odlaganje

- 1 Isključite prečišćivač vazduha i isključite ga iz zidne utičnice.
- 2 Očistite prečišćivač vazduha, senzor za čestice i površinu filtera (pogledajte poglavlje „Čišćenje i održavanje“).
- 3 Ostavite sve delove da se temeljno osuše na vazduhu pre odlaganja.
- 4 Umotajte filter u hermetički zatvorene plastične kese.
- 5 Prečišćivač vazduha i filter odložite na suvo i hladno mesto.
- 6 Uvek temeljno operite ruke nakon rukovanja filterima.

6 Rešavanje problema

U ovom poglavlju ukratko su navedeni najčešći problemi do kojih može da dođe sa aparatom. Ako ne možete da rešite problem pomoću liste mogućih problema u nastavku, obratite se centru za korisničku podršku u svojoj zemlji.

Problem	Moguće rešenje
Aparat ne radi pravilno.	<ul style="list-style-type: none">• Upozorenje za zamenu filtera je bilo uzastopno uključeno, ali niste zamenili odgovarajući filter. Kao rezultat toga, aparat je sada zaključan. U tom slučaju, zamenite filter i pritisnite i držite  da biste resetovali brojač za radni vek filtera.
Protok vazduha kroz izlaz za vazduh je značajno slabiji nego ranije.	<ul style="list-style-type: none">• Površina filtera je prljava. Očistite površinu filtera (pogledajte poglavlje „Čišćenje i održavanje“).

Problem	Moguće rešenje
Kvalitet vazduha se ne popravlja iako aparat radi duže vreme.	<ul style="list-style-type: none">• Proverite da li je ambalaža uklonjena sa filtera.• Filter nije stavljen u aparat. Proverite da li je filter (FY2180/30) pravilno instaliran.• Senzor za čestice je vlažan. Nivo vlažnosti u prostoriji je visok i izaziva kondenzaciju. Proverite da li je senzor za čestice čist i suv (pogledajte poglavlje „Čišćenje i održavanje“).• Prostorija je velika ili je kvalitet spoljnog vazduha loš. Za optimalne performanse prečišćavanja, zatvorite vrata i prozore kada koristite prečišćivač vazduha.• Postoje izvori zagađenja u zatvorenom. Na primer, duvanski dim, kuvanje, tamjan, parfem ili alkohol.• Filter je došao do kraja radnog veka. Zamenite filter novim.
Boja indikatora kvaliteta vazduha je uvek ista.	<ul style="list-style-type: none">• Senzor za čestice je prljav. Očistite senzor za čestice (pogledajte poglavlje „Čišćenje i održavanje“).
Aparat proizvodi čudan miris.	<ul style="list-style-type: none">• Tokom prvih nekoliko korišćenja aparat može da emituje miris plastike. To je normalno. Međutim, ako aparat emituje miris paljevine čak i kada uklonite filtere, obratite se prodavcu kompanije Philips ili ovlašćenom Philips servisnom centru. Filter može da emituje miris nakon određenog vremena korišćenja usled apsorbovanja gasova u zatvorenom prostoru. Preporučuje se da ponovo aktivirate filter tako što ćete ga staviti na direktno sunčevo svetlo radi ponovne upotrebe. Ako se miris i dalje javlja, zamenite filter.

Problem	Moguće rešenje
Aparat je izuzetno glasan.	<ul style="list-style-type: none"> • To je normalno ako aparat radi u režimu turbo. • Ako je aparat previše glasan u automatskom režimu, moguće je da radi velikom brzinom zato što kvalitet vazduha postaje lošiji ili personalizovana postavka u aplikaciji aktivira veću brzinu ventilatora. Možete da odaberete režim za spavanje ili da promenite postavke u aplikaciji. • Ako nešto upadne u izlaz za vazduh, to takođe može da bude uzrok neuobičajeno glasnog zvuka. Odmah isključite aparat i okrenite ga naopako da bi strani predmeti ispali iz aparata. • Ako se čuje neuobičajen zvuk, obratite se centru za korisničku podršku u svojoj zemlji.
Aparat i dalje pokazuje da je potrebno da zamenim filter, ali je to već obavljeno.	<ul style="list-style-type: none"> • Možda niste resetovali brojač za radni vek filtera. Uključite aparat. Zatim dodirnite dugme za resetovanje () i držite ga 3 sekunde.
Kôd greške „E1“ se prikazuje na ekranu.	<ul style="list-style-type: none"> • Postoji kvar na motoru. Obratite se centru za korisničku podršku u svojoj zemlji.

Problem

Moguće rešenje

Wi-Fi podešavanje nije uspešno obavljeno.

- Ako ruter na koji je povezan prečišćivač vazduha podržava dva opsega i trenutno nije povezan na mrežu od 2,4 GHz, promenite opseg na ruteru (2,4 GHz) i ponovo pokušajte da uparite prečišćivač. Nisu podržane mreže od 5 GHz. Ako je prečišćivač povezan na ruter koji podržava dva opsega, prebacite ga na mrežu rutera od 2,4 GHz i pokušajte ponovo da ga uparite.
- Nisu podržane mreže sa veb potvrdom identiteta. Nisu podržane javne Wi-Fi mreže, kao što su one u kancelarijama i hotelima.
- Proverite da li je prečišćivač u dometu Wi-Fi rutera. Možete da probate da postavite prečišćivač vazduha bliže Wi-Fi ruteru.
- Proverite da li je Wi-Fi lozinka ispravna. Lozinka prepoznaje mala i velika slova.
- Ponovo pokušajte podešavanje pomoću uputstava u odeljku „Resetovanje Wi-Fi veze“.
- Držite aparat dalje od drugih elektronskih uređaja koji mogu da izazovu smetnje.
- Proverite da li je mobilni uređaj u režimu rada u avionu. Proverite da li je režim rada u avionu deaktiviran kada se povezujete na Wi-Fi mrežu.
- Ako Wi-Fi uparivanje ne uspe nakon nekoliko pokušaja, isključite mobilne podatke na pametnom telefonu u odeljku sa postavkama i ponovo započnite uparivanje.
- Ako Wi-Fi ikona na ekranu prečišćivača svetli belo, ali ne vidite prečišćivač u aplikaciji, kliknite na „Connect a New Device“ (Poveži novi uređaj) i dodajte prečišćivač sa lokalne liste na stranici „Begin setup“ (Početak podešavanja).
- Pogledajte odeljak za pomoć u aplikaciji za sveobuhvatne i ažurirane savete za rešavanje problema.







Ovaj dokument je originalno proizveden i objavljen od strane proizvođača, brenda Philips, i preuzet je sa njihove zvanične stranice. S obzirom na ovu činjenicu, Tehnoteka ističe da ne preuzima odgovornost za tačnost, celovitost ili pouzdanost informacija, podataka, mišljenja, saveta ili izjava sadržanih u ovom dokumentu.

Napominjemo da Tehnoteka nema ovlašćenje da izvrši bilo kakve izmene ili dopune na ovom dokumentu, stoga nismo odgovorni za eventualne greške, propuste ili netačnosti koje se mogu naći unutar njega. Tehnoteka ne odgovara za štetu nanесenu korisnicima pri upotrebi netačnih podataka. Ukoliko imate dodatna pitanja o proizvodu, ljubazno vas molimo da kontaktirate direktno proizvođača kako biste dobili sve detaljne informacije.

Za najnovije informacije o ceni, dostupnim akcijama i tehničkim karakteristikama proizvoda koji se pominje u ovom dokumentu, molimo posetite našu stranicu klikom na sledeći link:

<https://tehnoteka.rs/p/philips-preciscivac-vazduha-ac295853-akcija-cena/>