

## Uputstvo za upotrebu

NESPRESSO aparat za kafu Essenza Mini beli

**NESPRESSO**



Tehnoteka je online destinacija za upoređivanje cena i karakteristika bele tehnike, potrošačke elektronike i IT uređaja kod trgovinskih lanaca i internet prodavnica u Srbiji. Naša stranica vam omogućava da istražite najnovije informacije, detaljne karakteristike i konkurentne cene proizvoda.

Posetite nas i uživajte u ekskluzivnom iskustvu pametne kupovine klikom na link:

<https://tehnoteka.rs/p/nespresso-apat-za-kafu-essenza-mini-beli-akcija-cena/>



\* Moj aparat

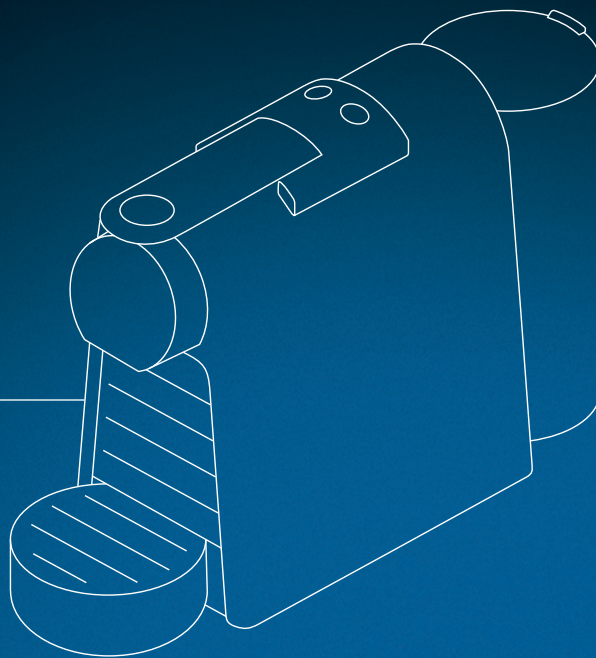

ESSENZA  
MINI  
MY MACHINE\*

 Instruction manual	 Uputstvo za upotrebu	3
 Uputa za uporabu	 Navodilo za uporabo	18

# Instruction manual / Uputstvo za upotrebu



Nespresso is an exclusive system creating the ultimate Espresso, time after time. All Nespresso machines are equipped with a unique extraction system that guarantees up to 19 bar pressure. Each parameter has been calculated with great precision to ensure that all the aromas from each capsule can be extracted, to give the coffee body and create an exceptionally thick and smooth crema.

Nespresso je ekskluzivni sistem za pravljenje prave espresso kafe, svaki put. Sve Nespresso mašine opremljene su jedinstvenim sistemom za ekstrakciju koji garantuje pritisak do 19 bara. Svaki parametar je izračunat uz izuzetnu preciznost kako bi se obezbedilo da sve arome iz svake kapsule budu ekstrahovane i time kafa dobila punoću i izuzetno gustu i glatku kremu.

**⚠ CAUTION:** when you see this sign, please refer to the safety precautions to avoid possible harm and damage.

**i INFORMATION:** when you see this sign, please take note of the advice for the correct and safe usage of your coffee machine.

**⚠ OPREZ:** kada vidite ovaj znak, obratite pažnju na mere bezbednosti kako biste izbegli moguće povrede i oštećenja.

**i INFORMACIJE:** kada vidite ovaj znak, pročitajte savete o ispravnom i bezbednom korišćenju vašeg uređaja za pravljenje kafe.

## Content / Sadržaj

Packaging Content / Sadržaj paketa	3
Safety Precautions / Mere bezbednosti	4-8
Machine Overview / Présentation de la machine	9
Specifications / Spécifications techniques	9
First Use Or after a long period of non-use / Prva upotreba ili upotreba posle dužeg vremena nekorišćenja	10
Coffee Preparation / Priprema kafe	10-11
Programming the Water Volume / Programiranje zapremine vode	11
Energy saving mode / Režim uštede energije	12
Reset to Factory Settings / Vraćanje na fabrička podešavanja	12
Cleaning / Čišćenje	13
Descaling / Uklanjanje kamenca	13-15
Emptying the System before a period of non-use and for frost protection, or before a repair / Pražnjenje sistema pre perioda nekorišćenja i radi zaštite od smrzavanja, ili pre popravke	15
Troubleshooting / Rešavanje problema	16
Disposal and Environmental Protection / Odlaganje i zaštita životne sredine	16
Contact Nespresso Club / Kontaktirajte Nespresso Klub	17

## Packaging Content / Sadržaj paketa

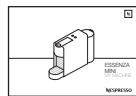

User manual  
Uputstvo za upotrebu

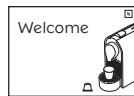

«Welcome to Nespresso» Folder  
Folder "Dobrodošli u Nespresso"



Nespresso capsule tasting gift  
Poklon za degustaciju Nespresso kapsula

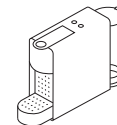

Coffee Machine  
Aparat za ka



**⚠ Caution: when you see this sign, please refer to the safety precautions to avoid possible harm and damage.**

**ℹ Information: when you see this sign, please take note of the advice for the correct and safe usage of your appliance.**

**⚠ Caution: the safety precautions are part of the appliance. Read them carefully before using your new appliance for the first time. Keep them in a place where you can find and refer to them later on.**

- The appliance is intended to prepare beverages according to these instructions.
- Do not use the appliance for anything other than its intended use.
- This appliance has been designed for indoor and non-extreme temperature

- conditions use only.
- Protect the appliance from direct sunlight effect, prolonged water splash and humidity.
- This appliance is intended to be used in households and similar applications only such as: staff kitchen areas in shops, offices and other working environments, farm houses; by clients in hotels, motels and other residential environments; bed and breakfast type environments.
- This appliance may be used by children of at least 8 years of age, as long as they are supervised and have been given instructions about using the appliance safely and are fully aware of the dangers involved. Cleaning and user maintenance shall not be made by children unless they are older than 8 and they are supervised by an adult.
- Keep the appliance and its cord out of reach of children under 8 years of age.

- This appliance may be used by persons with reduced physical, sensory or mental capabilities, or whose experience or knowledge is not sufficient, provided they are supervised or have received instruction to use the appliance safely and understand the dangers.
- Children shall not use the appliance as a toy.
- The manufacturer accepts no responsibility and the guarantee will not apply for any commercial use, inappropriate handling or use of the appliance, any damage resulting from use for other purposes, faulty operation, non-professionals' repair or failure to comply with the instructions.

### **Avoid risk of fatal electric shock and fire.**

- In case of an emergency: immediately remove the plug from the power socket.
- Only plug the appliance into

suitable, easily accessible, earthed mains connections. Make sure that the voltage of the power source is the same as that specified on the rating plate. The use of an incorrect connection voids the guarantee.

### **The appliance must only be connected after installation.**

- Do not pull the cord over sharp edges, clamp it or allow it to hang down.
- Keep the cord away from heat and damp.
- If the supply cord or the plug are damaged, they must be replaced by the manufacturer, its service agent or similarly qualified persons, in order to avoid all risks.
- If the cord or the plug are damaged, do not operate the appliance. Return the appliance to the *Nespresso* Club or to a *Nespresso* authorized representative.
- If an extension cord is required, use only an earthed

cord with a conductor cross-section of at least 1.5 mm<sup>2</sup> or matching input power.

- To avoid hazardous damage, never place the appliance on or beside hot surfaces such as radiators, stoves, ovens, gas burners, open flame, or similar.
- Always place it on a horizontal, stable and even surface. The surface must be resistant to heat and fluids, like water, coffee, descaler or similar.
- The appliance shall not be placed in a cabinet when in use.
- Disconnect the appliance from the mains when not in use for a long period. Disconnect by pulling out the plug and not by pulling the cord itself or the cord may become damaged.
- Before cleaning and servicing, remove the plug from the mains socket and let the appliance cool down.
- To disconnect the appliance, stop any preparation, then remove the plug from the power socket.
- Never touch the cord with wet hands.
- Never immerse the appliance or part of it in water or other liquid.
- Never put the appliance or part of it in a dishwasher.
- Electricity and water together is dangerous and can lead to fatal electrical shocks.
- Do not open the appliance. Hazardous voltage inside!
- Do not put anything into any openings. Doing so may cause fire or electrical shock!
- The use of accessory attachments not recommended by the manufacturer may result in fire, electric shock or injury to persons.

### **Avoid possible harm when operating the appliance.**

- Never leave the appliance unattended during operation.
- Do not use the appliance if it is damaged, has been dropped or not operating perfectly. Immediately remove the

plug from the power socket. Contact the *Nespresso* Club or *Nespresso* authorized representative for examination, repair or adjustment.

- A damaged appliance can cause electrical shocks, burns and fire.
- Always completely close the lever and never lift it during operation. Scalding may occur.
- Do not put fingers under coffee outlet, risk of scalding.
- Do not put fingers into capsule compartment or the capsule shaft. Danger of injury!
- Water could flow around a capsule when not perforated by the blades and damage the appliance.
- Never use an already used, damaged or deformed capsule.
- If a capsule is blocked in the capsule compartment, turn the machine off and unplug it before any operation. Call the *Nespresso* Club or *Nespresso* authorized representative.
- Always fill the water tank with cold, fresh potable water.
- Empty water tank if the appliance will not be used for an extended time (holidays, etc.).
- Replace water in water tank when the appliance is not operated for a weekend or a similar period of time.
- Do not use the appliance without the drip tray and drip grid to avoid spilling any liquid on surrounding surfaces.
- Do not use any strong cleaning agent or solvent cleaner. Use a damp cloth and mild cleaning agent to clean the surface of the appliance.
- To clean machine, use only clean cleaning tools.
- When unpacking the machine, remove the plastic film and dispose.
- This appliance is designed for *Nespresso* coffee capsules available exclusively through the *Nespresso* Club or your *Nespresso* authorized representative.
- All *Nespresso* appliances pass

stringent controls. Reliability tests under practical conditions are performed randomly on selected units. This can show traces of any previous use.

- Nespresso reserves the right to change instructions without prior notice.

### Descaling

- Nespresso descaling agent, when used correctly, helps ensure the proper functioning of your machine over its lifetime and that your coffee experience is as perfect as the first day.
- Descale according to user manual recommendations.

**SAVE THESE INSTRUCTIONS**  
**Pass them on to any subsequent user.**  
**This instruction manual is also available as a PDF at [nespresso.com](http://nespresso.com)**



**⚠ OPREZ: kada vidite ovaj znak, obratite pažnju na mere bezbednosti kako biste izbegli moguće povrede i oštećenja.**

**ℹ INFORMACIJE: kada vidite ovaj znak, pročitajte savete o ispravnom i bezbednom korišćenju vašeg uređaja.**

**⚠ OPREZ: mere bezbednosti su deo uređaja. Pročitajte ih pažljivo pre prve upotrebe vašeg novog uređaja. Čuvajte ih na mestu na kome biste ih kasnije mogli pronaći i primeniti ih.**

Ovaj uređaj je namenjen za pripremu pića u skladu sa ovim uputstvima.

- Uređaj nemojte koristiti u bilo koje druge svrhe osim namenjene.
- Ovaj uređaj je namenjen za korišćenje isključivo u

zatvorenom prostoru i u neekstremnim temperaturnim uslovima.

- Uređaj zaštitite od direktne sunčeve svetlosti, dužeg polivanja vodom i vlage.
- Ovaj uređaj je namenjen za upotrebu u domaćinstvima i za slične namene poput korišćenja u kuhinjama za zaposlene u prodavnicama, kancelarijama i drugim radnim okruženjima, farmama; od strane klijenata u hotelima, motelima i drugim vrstama smeštaja; smeštajima za noćenje sa doručkom.
- Uređaj mogu koristiti deca starosti 8 godina ili više, samo uz nadzor i uputstva u pogledu upotrebe uređaja na bezbedan način i ukoliko u potpunosti shvataju moguće opasnosti. Čišćenje i korisničko održavanje ne smeju obavljati deca, osim ako su starija od 8 godina i pod nadzorom odrasle osobe.
- Uređaj i kabl držite van domašaja dece mlađe od 8 godina.
- Uređaj mogu koristiti osobe sa smanjenim fizičkim, čulnim, mentalnim sposobnostima ili nedovoljnim iskustvom ili znanjem, samo uz nadzor i uputstva u pogledu upotrebe uređaja na bezbedan način i ukoliko shvataju moguće opasnosti.
- Deca se ne smeju igrati sa uređajem.
- Proizvođač ne preuzima nikakvu odgovornost a garancija se neće primenjivati za bilo kakvu komercijalnu upotrebu, neadekvatno korišćenje ili upotrebu uređaja, bilo kakvu štetu nastalu upotrebom u druge svrhe, neispravan rad, nestručne popravke ili nepoštovanje uputstava.

**Izbegnite rizik od smrtonosnog strujnog udara i požara.**

- U slučaju hitne situacije: odmah izvucite utikač iz

utičnice.

- Uređaj uključite isključivo u odgovarajuću, uzemljenu utičnicu kojoj se lako može pristupiti. Proverite da li je napon na izvoru napajanja isti poput napona navedenog na pločici sa oznakama. Upotreba neodgovarajuće utičnice poništava garanciju.

### **Uređaj mora biti priključen tek nakon postavljanja.**

- Kabl nemojte povlačiti preko oštrih ivica, savijati ga ili pustiti da visi.
- Držite kabl dalje od toplote i vlage.
- Ako su kabl za napajanje ili utikač oštećeni, njih mora zameniti proizvođač, njegov servisni agent ili slično kvalifikovana lica, kako bi se izbegli svi rizici.
- Ako su kabl ili utikač oštećeni, nemojte koristiti uređaj. Vratite uređaj Nespresso Klubu ili ovlašćenom predstavniku Nespresso-a.

- Ukoliko morate da koristite produžni kabl, koristite samo uzemljeni kabl sa poprečnim presekom provodnika od najmanje 1,5 mm<sup>2</sup> ili odgovarajućom ulaznom snagom.
- Kako biste izbegli opasnost, uređaj nikad nemojte postavljati na ili pored vrućih površina, poput radijatora, šporeta, rerni, gorionika, otvorenog plamena i slično.
- Uređaj uvek postavite na horizontalnu, stabilnu i ravnu površinu. Površina mora biti otporna na toplotu i tečnosti, poput vode, kafe, sredstva za skidanje kamenca i slično.
- Uređaj nemojte držati na kuhinjskim policama kada je u upotrebi.
- Isključite uređaj iz struje kada ga ne koristite duže vreme. Isključite ga izvlačenjem utikača a ne povlačenjem kabla jer biste tako mogli oštetiti kabl.
- Pre čišćenja i servisiranja, uklonite utikač iz utičnice i pustite da se uređaj ohladi.
- Kako biste uređaj isključili iz struje, prekinite sa bilo kakvom pripremom a zatim uklonite utikač iz utičnice.
- Nikad nemojte dodirivati kabl vlažnim rukama.
- Nikad nemojte potapati uređaj ili bilo koji njegov deo u vodu ili neku drugu tečnost.
- Nikad nemojte stavljati uređaj ili bilo koji njegov deo u mašinu za pranje sudova.
- Struja i voda zajedno su opasni i mogu dovesti do smrtonosnih strujnih udara.
- Nemojte otvarati uređaj. Opasnost od napona u unutrašnjosti uređaja.
- Nemojte ništa stavljati u bilo koji otvor. To može izazvati požar ili strujni udar!
- Proizvođač ne preporučuje upotrebu dodatne opreme na uređaju jer može dovesti do požara, strujnog udara ili povrede lica koja ga koriste.

### **Izbegnite moguće povrede kada je uređaj u radu.**

- Uređaj nemojte ostavljati bez nadzora tokom rada.
- Nemojte upotrebljavati uređaj ako je oštećen, ako je došlo do pada uređaja ili ako uređaj ne funkcioniše kako bi trebalo. Odmah uklonite utikač iz utičnice. Kontaktirajte Nespresso Klub ili ovlašćenog zastupnika Nespresso-a radi ispitivanja, popravki ili prepravki.
- Oštećen uređaj može uzrokovati strujne udare, opekotine i požar.
- Uvek potpuno zatvorite ručicu i nikad je nemojte podizati tokom rada. Može doći do opekotina.
- Ne stavljajte prste ispod izlaza za kafu, može doći do opekotina.
- Nemojte stavljati prste u odeljak za kapsulu ili otvor za kapsulu. Opasnost od povrede!
- Ako kapsula nije perforirana sečivima, može doći do



oticanja vode oko kapsule i oštećenja uređaja.

- Nikada nemojte koristiti već upotrebljavanu, oštećenu ili deformisanu kapsulu.
- Ako je kapsula zaglavljena u odeljku za kapsulu, isključite uređaj i iskopčajte ga iz struje pre bilo šta uradite. Pozovite *Nespresso* Klub ili ovlašćenog zastupnika *Nespresso*-a.
- Rezervoar za vodu uvek puniti hladnom i svežom vodom za piće.
- Ispraznite rezervoar za vodu ako se uređaj neće koristiti duže vreme (praznici itd.).
- Zamenite vodu u rezervoaru ako niste koristili uređaj tokom vikenda ili sličnog vremenskog perioda.
- Nemojte koristiti uređaj bez posude za kapanje i mrežice za kapanje kako biste izbegli prosipanje tečnosti na okolne površine.
- Nemojte koristiti jaka sredstva ili rastvore za čišćenje. Koristite vlažnu

krpu i blago sredstvo kako biste očistili površinu uređaja.

- Za čišćenje uređaja koristite samo čiste alate.
- Prilikom raspakivanja uređaja, uklonite plastičnu foliju i bacite je.
- Ovaj uređaj je dizajniran za *Nespresso* kapsule za kafu dostupne isključivo preko *Nespresso* Kluba ili vašeg ovlašćenog zastupnika *Nespresso*-a.
- Svi *Nespresso* uređaji prolaze stroge kontrole. Testovi pouzdanosti u praktičnim uslovima obavljaju se slučajnim odabirom na izabranim jedinicama. Ovo može ukazati na tragove bilo koje prethodne upotrebe.
- *Nespresso* zadržava pravo izmene uputstava bez prethodne najave.

### Uklanjanje kamenca

- *Nespresso* sredstvo za uklanjanje kamenca, kada se ispravno koristi, pomaže u pravilnom funkcionisanju

vašeg uređaja tokom njegovog veka trajanja, kao i da vaše iskustvo pravljenja kafe bude jednako savršeno kao i prvog dana.

- Uklonite kamenac u skladu sa preporukama iz uputstva za upotrebu.

### SAČUVAJTE OVA UPUTSTVA

**Prosledite ih svakom narednom korisniku. Ovo uputstvo za upotrebu je takođe dostupan u PDF formatu na [nespresso.com](https://www.nespresso.com)**

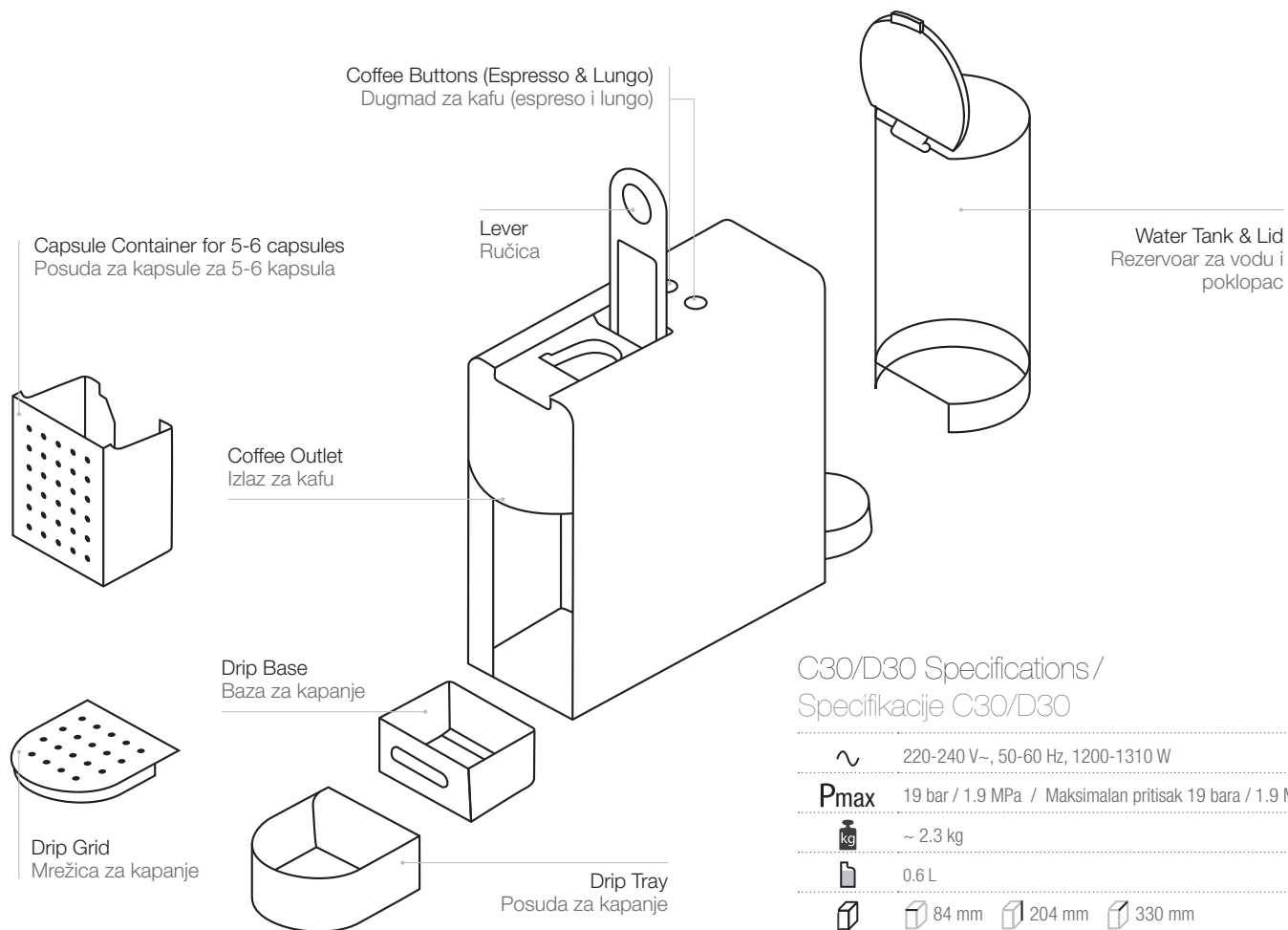

C30/D30 Specifications /  
Specifikacije C30/D30

~	220-240 V~, 50-60 Hz, 1200-1310 W
<b>P<sub>max</sub></b>	19 bar / 1.9 MPa / Maksimalan pritisak 19 bara / 1.9 MPa
<b>kg</b>	~ 2.3 kg
<b>L</b>	0.6 L
<b>mm</b>	84 mm 204 mm 330 mm

EN First use or after a long period of non-use/

SRE Prva upotreba ili upotreba posle dužeg vremena nekorišćenja

⚠ **First, read the safety precautions** to avoid risks of fatal electrical shocks and fire.

⚠ **Prvo pročitajte mere bezbednosti** kako biste izbegli rizike od smrtonosnih strujnih udara i požara.

**i** **Factory settings:** Espresso cup: 40 ml, Lungo cup: 110 ml; Auto Off mode: 9 mins.  
Fabrička podešavanja: Espresso šoljica: 40 ml, Lungo šoljica: 110 ml, Režim samoisključivanja: 9 minuta.

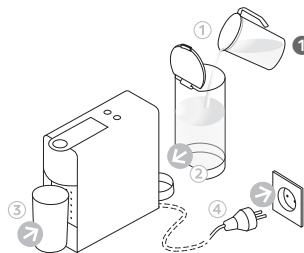

**1** **Rinse the water tank** before filling with fresh potable water. Place a container (min. 1 L) under coffee outlet. Plug into power outlet.

Isperite rezervoar za vodu pre nego što ga napunite svežom vodom za piće.  
Stavite posudu (min. 1 L) ispod izlaza za kafu. Uključite u utičnicu.

**3** **Press the Lungo button** to rinse the machine. Repeat 3 times.

Pritisnite dugme Lungo kako biste isprali mašinu. Ponovite 3 puta.

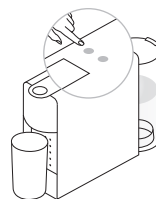

**2** **To turn the machine ON**, press either the Espresso or Lungo button.  
- Blinking Lights: heating up  
- Steady Lights: ready

Kako biste mašinu **UKLJUČILI**, pritisnite Espresso ili Lungo dugme.  
- Svetla trepću: zagrevanje  
- Neprekidno svetlo: spremno

**4** **To turn the machine off** before automatic Auto Off mode, press both the Espresso and Lungo buttons simultaneously.

Kako biste isključili uređaj pre režima automatskog isključivanja Auto Off, pritisnite istovremeno dugmad Espresso i Lungo.

## Coffee Preparation / Priprema kafe

**1** **To turn the machine ON**, press either the Espresso or Lungo button.  
Blinking Lights: heating up  
Steady Lights: ready

Kako biste mašinu **UKLJUČILI**, pritisnite Espresso ili Lungo dugme.  
Svetla trepću: zagrevanje  
Neprekidno svetlo: spremno

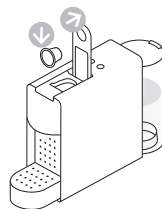

**2** **Lift the lever** completely and insert the capsule.

Podignite ručicu do kraja i ubacite kapsulu.

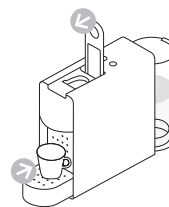

**3** **Close the lever** and place a cup under the coffee outlet.

Zatvorite ručicu i stavite šolju ispod izlaza za kafu.

- ⚠ Never lift the lever** during operation and refer to the important safeguards to avoid possible harm when operating the appliance.
- ⚠ Nikada ne podižite ručicu** tokom rada i obratite pažnju na važne zaštitne mere kako biste izbegli moguću povredu prilikom rada uređaja.

**i** During heat up, you can press either coffee button while blinking. The coffee will then flow automatically when the machine is ready.  
Tokom zagrevanja možete pritisnuti dugme za bilo koju kafu dok treperi. Kafa će potom automatski poteći kada je uređaj spreman.



- 4 Press the Espresso (40 ml) or the Lungo (110 ml) button to start.** Preparation will stop automatically. To stop the coffee flow or top up your coffee, press again.

Pritisnite dugme Espresso (40 ml) ili Lungo (110 ml) da biste pokrenuli uređaj.  
Priprema se automatski zaustavlja.  
Kako biste zaustavili isticanje kafe ili dopunili kafu, pritisnite ponovo.



- 5 Remove the cup.** Lift and close the lever to eject the capsule into the used capsule container.

Sklonite šolju. Podignite i zatvorite ručicu kako biste izbacili kapsulu u posudu za upotrebjene kapsule.

## Programming the Water Volume / Programiranje zapremine vode

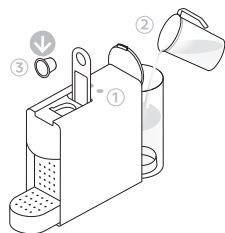

- 1 Turn the machine on** and wait for it to be in ready mode (steady lights).  
Fill the water tank with fresh potable water and insert the capsule.

Uključite uređaj i sačekajte da bude u režimu pripravnosti (sveća ne trepću).  
Napunite rezervoar za vodu svežom vodom za piće i ubacite kapsulu.

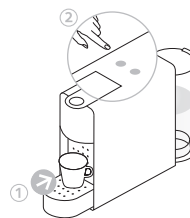

- 2 Place a cup** under the coffee outlet.  
Press and hold the Espresso or Lungo button.  
Release button once the desired volume is served.  
LED will blink fast 3 times to confirm new setting.  
Water volume level is now stored.

Postavite šolju ispod izlaza za kafu.  
Pritisnite i zadržite Espresso ili Lungo dugme.  
Pustite dugme kada se pojavi željena zapremina.  
LED će zatreperiti brzo 3 puta kako bi se potvrdilo novo podešavanje.  
Nivo zapremine vode je sada sačuvan.

## EN Energy saving mode / Režim uštede energije

SRB



**This machine is equipped** with an energy saving feature.  
**Ovaj uređaj** poseduje funkciju uštede energije.



**The machine** will automatically enter Auto Off mode after 9 minutes.  
**Aparat** će se automatski prebaciti na Auto Off režim po isteku 9 minuta.

**To change this setting:** Kako biste izmenili ovo podešavanje:



> 5 sec

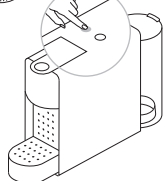

- 1 With machine turned off**, press and hold the Espresso button for 5 seconds.

The Espresso button will blink to indicate the current setting.

**Kada je uređaj isključen**, pritisnite i zadržite dugme Espresso 5 sekundi.

Dugme Espresso će treptati kako bi pokazalo trenutno podešavanje.

- 2 To change this setting** press the Espresso button:  
One time for Auto Off mode after 30 minutes.  
One more time for Auto Off mode after 9 minutes.

☉ 1x Single blinking: 9 mins mode

☉ 2x Double blinking: 30 mins mode

**Da biste promenili ovo podešavanje** pritisnite dugme Espresso:

Jedanput za Auto Off režim nakon 30 minuta.  
Još jednom za Auto Off režim nakon 9 minuta.

☉ 1x Jedan treptaj: 9 minuta

☉ 2x Dva treptaja: 30 minuta



> 5 sec

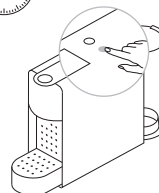

- 3 To exit the energy saving mode** press the Lungo button for 5 seconds.

**Da biste izašli iz režima uštede energije** pritisnite i držite dugme Lungo 5 sekundi.

## Reset to Factory Settings / Vraćanje na fabrička podešavanja



**Factory settings:** Espresso cup: 40 ml, Lungo cup: 110 ml; Auto Off mode: 9 minutes.

**Fabrička podešavanja:** Šolja za espresso: 40 ml, šolja za lungo: 110 ml, režim samoisključivanja: 9 minuta.



> 5 sec

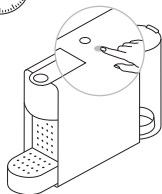

- 1 With machine turned off**, press and hold down the Lungo button for 5 seconds.

**Kada je uređaj isključen**, pritisnite i zadržite dugme Lungo 5 sekundi.

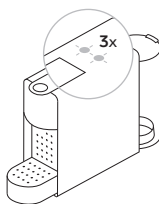

- 2 LEDs will blink fast 3 times** to confirm machine has been reset to factory settings.

**LED svetla će zatreperiti** brzo 3 puta kako bi potvrdila da je uređaj vraćen na fabrička podešavanja.

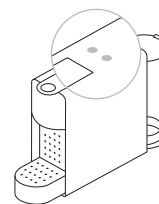

- 3 LEDs will then continue** to blink normally, as heating up, until ready.  
- Steady Lights: ready

**LED svetla će zatim nastaviti** da trepere normalno, tokom zagrevanja, dok uređaj ne bude spreman.  
- Neprekidna svetla: spremno

- ⚠ Risk of fatal electrical shock and fire.** Never immerse the appliance or part of it in water. / Be sure to unplug the machine before cleaning. / Do not use any strong cleaning agent or solvent cleaner. / Do not use sharp objects, brushes or sharp abrasives. / Do not place in a dishwasher.
- ⚠ Rizik od smrtonosnog strujnog udara i požara.** Nikada ne potapajte uređaj niti njegov deo u vodu. Obavezno isključite uređaj iz struje pre čišćenja. Nemojte koristiti jaka sredstva ili rastvore. Nemojte koristiti oštre predmete, četke ili jake abrazive. Ne stavljajte u mašinu za pranje sudova.

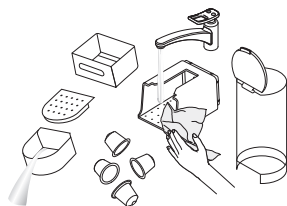

- 1 Empty the drip tray, the drip base and the capsule container every day.** Also remove the water tank with its lid and clean them all with odorless detergent and rinse with warm / hot water.

Ispraznite posudu za kapanje, bazu za kapanje i posudu sa kapsulama svaki dan. Takođe uklonite rezervoar za vodu sa njegovim poklopcem i operite ih deterdžentom bez mirisa i isperite toplom/vrelom vodom.

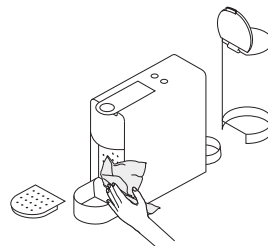

- 2 Dry with a fresh and clean towel, cloth or paper and reassemble all parts.** Clean the coffee outlet and inside the machine regularly with a damp cloth.

Osušite čistim peškirom, krpom ili papirnim ubrusom i ponovo sastavite sve delove. Redovno čistite izlaz za kafu i unutrašnjost uređaja vlažnom krpom.

## Descaling / Uklanjanje kamenca

[www.nespresso.com/descaling](http://www.nespresso.com/descaling) / [www.nespresso.com/descaling](http://www.nespresso.com/descaling)

- ⚠ The descaling solution can be harmful.** Avoid contact with eyes, skin and surfaces. The following table will indicate the descaling frequency required for the optimum performance of your machine, based on water hardness. For any additional questions you may have regarding descaling, please contact your *Nespresso Club*.
- ⚠ Rastvor za uklanjanje kamenca može biti štetan.** Izbegavajte kontakt sa očima, kožom i površinama. U sledećoj tabeli prikazana je učestalost uklanjanja kamenca neophodna za optimalne performanse vašeg uređaja, na osnovu tvrdoće vode. Za sva dodatna pitanja u vezi sa uklanjanjem kamenca, molimo kontaktirajte vaš *Nespresso Klub*.

**i** Duration approximately 15 minutes.  
Prosečno vreme trajanja 15 minuta.

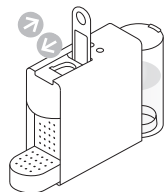

- 1** Lift and close the lever to eject the capsule into the used capsule container.

Podignite i zatvorite ručicu kako biste izbacili kapsulu u posudu za upotrebijene kapsule.

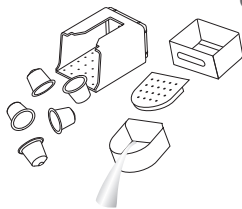

- 2** Empty the drip tray, drip base and used capsule container.

Ispraznite posudu za kapanje, bazu za kapanje i posudu za upotrebijene kapsule.



- 3** Pour 1 Nespresso descaling liquid sachet into the water tank. Fill the water tank up to the 0.6 L line with fresh potable water.

Sipajte 1 kesicu Nespresso tečnosti za uklanjanje kamenca u rezervoar za vodu. Napunite rezervoar za vodu svežom vodom za piće do linije 0,6 L.

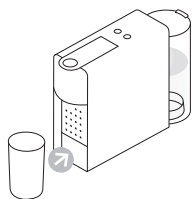

- 4** Place a container (min. volume 1 L) under the coffee outlet.

Postavite posudu (minimalne zapremine 1 L) ispod izlaza za kafu.



> 5 sec



- 5** To enter the descaling mode, while the machine is turned on, press both the Espresso and Lungo buttons for 5 seconds.

Da biste ušli u režim uklanjanja kamenca, dok je uređaj uključen, pritisnite zajedno dugmad Espresso i Lungo i zadržite 5 sekundi.

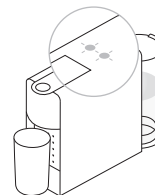

- 6** Both LEDs blink.

Oba LED svetla trepću.

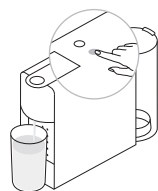

- 7** Press the Lungo button and wait until the water tank is empty.

Pritisnite dugme Lungo i sačekajte dok se rezervoar za vodu ne isprazni.

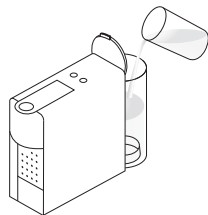

- 8** Refill the water tank with the used descaling solution collected in the container and repeat steps 4 and 7.

Ponovo napunite rezervoar za vodu iskorišćenim rastvorom za uklanjanje kamenca prikupljenim u posudi i ponovite korake 4 i 7.



- 9** Empty and rinse the water tank. Fill with fresh potable water.

Ispraznite i isperite rezervoar za vodu. Napunite ga svežom vodom za piće.

- 10 **When ready**, repeat steps 4 and 7 to now rinse the machine. Repeat twice.

Kada je uređaj spreman, ponovite korake 4 i 7 kako biste sada isprali uređaj. Ponovite dva puta.

- 11 **To exit the descaling mode**, press both the Espresso and Lungo buttons for 5 seconds.

Da biste izašli iz režima za uklanjanje kamenca pritisnite zajedno dugmad Espresso i Lungo 5 sekundi.



- 12 **Empty** the drip base. Ispraznite bazu za kapanje.

Water hardness: / Tvrdća vode:

	fH	dH	CaCO <sub>3</sub>	Descaling after: / Uklanjanje kamenca nakon:  (40 ml)
H (HIGH) / (VISOK)	36	20	360 mg/l	300
M (MEDIUM) / (SREDNJI)	18	10	180 mg/l	600
L (LOW) / (NIZAK)	0	0	0mg/l	1200

fH French degree / Francuski stepen

dH German Grade / Nemački stepen

CaCO<sub>3</sub> Calcium Carbonate / Kalcijum karbonat

## Emptying the system before a period of non-use and for frost protection, or before a repair / Pražnjenje sistema pre perioda nekorišćenja i radi zaštite od smrzavanja, ili pre popravke

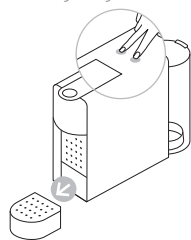

- 1 **To enter the emptying mode**, press both the Espresso and Lungo buttons to turn the machine off.

Da biste ušli u režim pražnjenja, pritisnite zajedno dugmad Espresso i Lungo kako biste isključili uređaj.

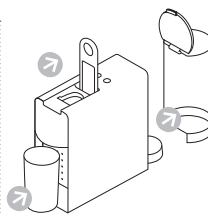

- 2 **Remove** the water tank and open the lever. Place a container under the coffee outlet.

Uklonite rezervoar za vodu i otvorite ručicu. Postavite posudu ispod izlaza za kafu.

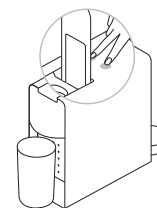

- 3 **Press both** the Espresso and Lungo buttons for 5 seconds. Both LEDs blink alternatively.

Pritisnite zajedno dugmad Espresso i Lungo 5 sekundi. Oba LED svetla trepću naizmenično.

- 4 **Emptying process begins.** Machine switches off automatically when procedure is finished.

Počinje postupak pražnjenja. Uređaj će se automatski isključiti kada se postupak završi.

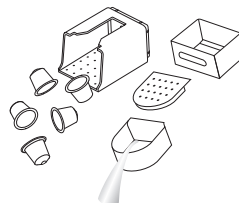

- 5 **Close** the lever. Empty and clean the used capsule container, the drip tray and the drip base.

Zatvorite ručicu. Ispraznite i očistite posudu za iskorišćene kapsule, posudu za kapanje i bazu za kapanje.



EN

## Troubleshooting / Rešavanje problema

SRB

### No light indicator.

- Check the power outlet, plug, voltage, and fuse. In case of problems, **call the Nespresso Club.**

### No coffee, no water.

- First use: **fill** water tank with warm water (max. 55° C) and **run through** machine according to instructions on page 10.  
 - Water tank is empty. **Fill** water tank.  
 - **Descal** if necessary; see Descaling section.

### Coffee comes out very slowly.

- Flow speed depends on the coffee variety.  
 - **Descal** if necessary; see Descaling section.

### Coffee is not hot enough.

- **Preheat** cup.  
 - **Descal** if necessary.

### Capsule area is leaking (water in capsule container).

- **Position** capsule correctly. If leakages occur, **call the Nespresso Club.**

### Irregular blinking.

- **Send** appliance to repair or **call the Nespresso Club.**

### No coffee, just water runs out (despite inserted capsule).

- In case of problems, **call the Nespresso Club.**

### Nema svetlosnog indikatora.

- **Proverite utičnicu, utikač, napon i osigurač. U slučaju problema pozovite Nespresso Klub..**

### Kafa nije dovoljno vruća.

- Prva upotreba: napunite rezervoar za vodu toplom vodom (maks. 55°C) i pustite je kroz uređaj u skladu sa uputstvima na strani 10.  
 - Rezervoar za vodu je prazan. Napunite rezervoar za vodu.  
 - Uklonite kamenac ako je potrebno; pogledajte odeljak Uklanjanje kamenca.

### Kafa ističe veoma sporo.

- Brzina protoka zavisi od vrste kafe.  
 - Uklonite kamenac ako je potrebno; pogledajte odeljak Uklanjanje kamenca.

### Kafa nije dovoljno vruća.

- Zagrejte šolju.  
 - Uklonite kamenac ako je potrebno.

### Došlo je do curenja iz dela sa kapsulom (voda u posudi sa kapsulom).

- **Pravilno postavite kapsulu. Ako dođe do curenja pozovite Nespresso Klub.**

### Nepravilno treptanje.

- **Pošaljite uređaj na popravku ili pozovite Nespresso Klub.**

### Nema kafe, ističe samo voda (iako je kapsula stavljena).

- U slučaju problema pozovite *Nespresso Club*.

## Disposal and environmental protection / Odlaganje i zaštita životne sredine

**This appliance complies** with the EU Directive 2012/19/EC. Packaging materials and appliance contain recyclable materials.

Your appliance contains valuable materials that can be recovered or can be recycled. Separation of the remaining waste materials into different types facilitates the recycling of valuable raw materials. Leave the appliance at a collection point. You can obtain information on disposal from your local authorities.

To know more about *Nespresso* sustainability strategy, go to [www.nespresso.com/positive](http://www.nespresso.com/positive)

Ovaj uređaj je usaglašen sa Direktivom EU 2012/19/EC. Materijali za ambalažu i sam uređaj obuhvataju materijale koji se mogu reciklirati. Vaš uređaj sadrži vredne materijale koji se mogu ponovo koristiti ili reciklirati. Razdvajanje preostalih otpadnih materijala po vrstama olakšava reciklažu dragocenih sirovina. Uređaj ostavite na mestu za prikupljanje. Informacije o odlaganju možete dobiti od vaših lokalnih organa vlasti. Da biste saznali više o *Nespresso* strategiji održivosti, posetite [www.nespresso.com/positive](http://www.nespresso.com/positive)



## HR) Upute za uporabu/Navodilo za uporabo

SLO

Nespresso je ekskluzivni sustav za pravljenje prave espresso kave, svaki put. Svi Nespresso strojevi opremljeni su jedinstvenim sustavom za ekstrakciju koji garantira tlak do 19 bara. Svaki parametar je sračunat uz iznimnu preciznost kako bi se osiguralo da sve arome iz svake kapsule budu ekstrahirane i tako kava dobila puninu i iznimno gustu i glatku kremu.

Nespresso je ekskluzivni sistem za pripravo prave espresso kave, vsakič. Vse Nespresso naprave imajo edinstven sistem za ekstrakcijo, ki zagotavlja tlak do 19 barov. Vsak parameter je izračunan z izjemno preciznostjo, da bi bilo zagotovljeno, da so vse arome iz vsake kapsule ekstrahirane in da bi s tem kava dobila polnost in izjemno gosto in gladko kremo.

**⚠ OPREZ:** kad vidite ovaj znak, obratite pozornost na mjere sigurnosti kako biste izbjegli moguće ozljede i oštećenja.

**i INFORMACIJE:** kad vidite ovaj znak, pročitajte savjete o ispravnom i sigurnom korištenju vašeg uređaja za pravljenje kave.

**⚠ POZOR:** Ko opazite ta znak, bodite pozorni na previdnostne ukrepe, da bi se izognili morebitnim telesnim poškodbam in okvaram.

**i INFORMACIJE:** Ko opazite ta znak, si preberite navodila o pravilni in varni uporabi svoje naprave za pripravo kave.

## Sadržaj/Vsebina

Sadržaj pakiranja / Vsebina paketa	18
Mjere sigurnosti / Varnostni ukrepi	19-23
Prikaz uređaja / Prikaz naprave	24
Specifikacija / Specifikacija	24
Prva uporaba ili uporaba poslije duljeg vremena nekorištenja/Prva uporaba ili uporaba po daljšem obdobju neuporabe	25
Priprema kave / Priprava kave	25-26
Programiranje zapremine vode / Programiranje prostornine vode	26
Režim uštede energije / Način delovanja varčevanja energije	27
Vraćanje na tvorničke postavke / Obnova tovarniških nastavitve	27
Čišćenje/ Čišćenje	28
Uklanjanje kamenca/ Odstranjevanje vodnega kamna	28-30
Pražnjenje sustava prije razdoblja nekorištenja i radi zaštite od zamrzavanja, ili prije popravka / Izpraznitev sistema pred obdobjem neuporabe in zaradi zaštite pred zmrzovanjem ali pred popravilom	30
Rješavanje problema / Feilsaking	31
Odlaganje i zaštita okoliša / Odlaganje in varstvo okolja	31
Kontaktirajte Nespresso Klub / Obrnite se na Nespresso Klub	31

## Sadržaj pakiranja / Vsebina paketa

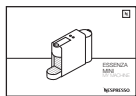

Upute za uporabu  
Navodilo za uporabo

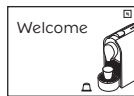

Mapa "Dobrodošli u Nespresso"  
Mapa »Dobrodošli v Nespresso«



Dar za degustaciju Nespresso kapsula  
Darilo za pokušino Nespresso kapsul

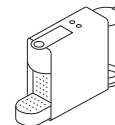

Aparat za kavu  
Naprava za pripravo kave.

## Mjere sigurnosti



**⚠ OPREZ: kada vidite ovaj znak, obratite pozornost na mjere sigurnosti kako biste izbjegli moguće ozljede i oštećenja.**

**ℹ INFORMACIJE: kada vidite ovaj znak, pročitajte savjete o ispravnom i sigurnom korištenju vašeg uređaja.**

**⚠ OPREZ: mjere sigurnosti su dio ređaja. Pročitajte ih pažljivo prije prve uporabe vašeg novog uređaja. Čuvajte ih na mjestu na kom biste ih poslije mogli pronaći i primijeniti.**

- Ovaj uređaj je namijenjen za pripremu pića sukladno ovim uputama.
- Uređaj nemojte koristiti u bilo koju drugu svrhu osim namijenjene.
- Ovaj uređaj je namijenjen za korištenje isključivo

u zatvorenom prostoru i neekstremnim temperaturnim uvjetima.

- Uređaj zaštitite od direktne sunčeve svjetlosti, duljeg poljevanja vodom i vlage.
- Ovaj uređaj je namijenjen za uporabu u kućanstvima i za slične namjene poput korištenja u kuhinjama za uposlenike u prodavaonicama, uredima i drugim radnim okruženjima, farmama; od strane klijenata u hotelima, motelima i drugim vrstama smještaja; smještajima za noćenje sa doručkom.
- Uređaj mogu koristiti djeca starosti 8 godina ili više, samo uz nadzor i upute glede uporabe uređaja na siguran način i ukoliko u potpunosti shvaćaju moguće opasnosti. Čišćenje i korisničko održavanje ne smiju obavljati djeca, osim ako su starija od 8 godina i pod nadzorom odrasle osobe.
- Uređaj i kabel držite izvan dosjega djece mlađe od 8

godina.

- Uređaj mogu koristiti osobe sa smanjenim tjelesnim, osjetilnim, mentalnim sposobnostima ili nedovoljnim iskustvom ili znanjem, samo uz nadzor i upute glede uporabe uređaja na siguran način i ukoliko shvaćaju moguće opasnosti.
- Djeca se ne smiju igrati sa uređajem.
- Proizvođač ne preuzima nikakvu odgovornost a jamstvo se neće primjenjivati za bilo kakvu komercijalnu uporabu, neadekvatno korištenje ili uporabu uređaja, bilo kakvu štetu nastalu uporabom u druge svrhe, neispravan rad, nestručni popravak ili nepoštivanje uputa.

### Izbjegnite rizik od smrtonosnog strujnog udara i požara

- U slučaju hitne situacije: odmah izvucite utikač iz utičnice.
- Uređaj uključite isključivo

u odgovarajuću, uzemljenu utičnicu kojoj se lako može pristupiti. Provjerite da li je napon na izvoru napajanja isti poput napona navedenog na pločici sa oznakama. Uporaba neodgovarajuće utičnice poništava jamstvo.

### Uređaj mora biti priključen tek nakon postavljanja.

- Kabel nemojte povlačiti preko oštrih rubova, savijati ga ili puštati da visi.
- Držite kabel podalje od topline i vlage.
- Ako su kabel za napajanje ili utikač oštećeni, njih mora zamjeniti proizvođač, njegov servisni agent ili slično kvalificirane osobe, kako bi se izbjegli svi rizici.
- Ako su kabel ili utikač oštećeni, nemojte koristiti uređaj. Vratite uređaj Nespresso Klubu ili ovlaštenom predstavniku Nespresso-a.
- Ukoliko morate koristiti kabel za produljenje, koristite samo

## Mjere sigurnosti

uzemljeni kabel sa poprečnim presjekom provodnika od najmanje 1,5 mm<sup>2</sup> ili odgovarajućom ulaznom snagom.

- Kako biste izbjegli opasnost, uređaj nikad nemojte postavljati na ili pored vrelih površina, poput radijatora, štednjaka, pećnica, gorionika, otvorenog plamena i slično.
- Uređaj uvijek postavite na horizontalnu, stabilnu i ravnu površinu. Površina mora biti otporna na toplinu i tekućine, poput vode, kave, sredstva za skidanje kamenca i slično.
- Uređaj nemojte držati na kuhinjskim policama kada je u uporabi.
- Isključite uređaj iz struje kada ga ne koristite dulje vrijeme. Isključite ga izvlačenjem utikača a ne povlačenjem kabela jer biste tako mogli oštetiti kabel.
- Prije čišćenja i servisiranja, uklonite utikač iz utičnice i pustite da se uređaj ohladi.
- Kako biste uređaj isključili iz

struje, prekinite sa bilo kakvom pripremom a potom uklonite utikač iz utičnice.

- Nikada nemojte dodirivati kabel vlažnim rukama.
  - Nikada nemojte potapati uređaj ili bilo koji njegov dio u vodu ili neku drugačiju tekućinu.
  - Nikada nemojte stavljati uređaj ili bilo koji njegov dio u perilicu za pranje suđa.
  - Struja i voda zajedno su opasne i mogu dovesti do fatalnih strujnih udara.
  - Nemojte otvarati uređaj. Opasnost od napona u unutarjnosti uređaja.
  - Nemojte ništa stavljati u bilo koji otvor. To može izazvati požar ili strujni udar!
  - Proizvođač na preporuča uporabu dodatne opreme na uređaju jer može dovesti do požara, strujnog udara ili ozljede osoba koje ga koriste.
- Izbjegnite moguće ozljede kada je uređaj u radu..**
- Uređaj nemojte ostavljati bez nadzora tijekom rada.
  - Nemojte upotrijebjavati

uređaj ako je oštećen, ako je došlo do pada uređaja ili ako uređaj ne funkcionira kako bi trebalo. Odmah uklonite utikač iz utičnice. Kontaktirajte *Nespresso* Klub ili ovlaštenog zastupnika *Nespresso*-a radi ispitivanja, popravka ili preinaka.

- Oštećen uređaj može prouzročiti strujne udare, opekline i požar.
- Uvijek potpuno zatvorite ručkicu i nikada je nemojte podizati tijekom rada. Može doći do opekline.
- Nemojte stavljati prste ispod izlaza za kavu, može doći do opekline.
- Nemojte stavljati prste u odjeljak za kapsulu ili otvor za kapsulu. Opasnost od ozljede!
- Ako kapsula nije perforirana sječivima, može doći do otjecanja vode oko kapsule i oštećenja uređaja.
- Nikada nemojte koristiti već upotrijebljavanu, oštećenu ili deformiranu kapsulu.
- Ako je kapsula zaglavljena u odjeljku za kapsulu, isključite uređaj i iskopčajte ga iz struje prije bilo šta uradite. Pozovite *Nespresso* Klub ili ovlaštenog zastupnika *Nespresso*-a.
- Spremnik za vodu uvijek punite hladnom i svježom vodom za piće.
- Ispraznite spremnik za vodu ako se uređaj neće koristiti dulje vrijeme (praznici itd.).
- Zamijenite vodu u spremniku ako niste koristili uređaj tijekom vikenda ili sličnog vremenskog razdoblja.
- Nemojte koristiti uređaj bez posude za kapanje i mrežice za kapanje kako biste izbjegli prosipanje tekućine na okolne površine.
- Nemojte koristiti jaka sredstva ili rastvore za čišćenje. Koristite vlažnu krpu i blago sredstvo kako biste očistili površinu uređaja.
- Za čišćenje uređaja koristite samo čiste alate.
- Prilikom raspakiravanja uređaja, uklonite plastičnu foliju i bacite je.

- Ovaj uređaj je dizajniran za *Nespresso* kapsule za kavu dostupne isključivo preko *Nespresso Kluba* ili vašeg ovlaštenog zastupnika *Nespresso-a*.
- Svi *Nespresso* uređaji prolaze stroge kontrole. Testovi pouzdanosti u praktičnim uvjetima obavljaju se slučajnim odabirom na izabranim jedinicama. Ovo može ukazati na tragove bilo koje prijašnje uporabe.
- *Nespresso* zadržava pravo izmjene uputa bez prijašnje najave.

### Uklanjanje kamenca

- *Nespresso* sredstvo za uklanjanje kamenca, kada se ispravno koristi, pomaže u pravilnom funkcioniranju vašeg uređaja tijekom njegovog vijeka trajanja, kao i da vaše iskustvo pravljenja kave bude jednako savršeno kao i prvog dana.
- Uklonite kamenac u skladu sa preporukama iz uputa za

uporabu.

**SAČUVAJTE OVE UPUTE**  
**Proslijedite is svakom narednom korisniku. Ova uputa za uporabu je također dostupna u PDF formatu na [nespresso.com](http://nespresso.com)**

## Varnostni ukrepi



**⚠ POZOR: Ko opazite ta znak, bodite pozorni na previdnostne ukrepe, da bi se izognili morebitnim telesnim poškodbama in okvara**

**i INFORMACIJE: Ko opazite ta znak, si preberite navodila o pravilni in varni uporabi svoje naprave.**

**⚠ POZOR: Varnostni ukrepi so del naprave. Skrbno jih preberite pred prvo uporabo svoje nove naprave. Hranite jih na mestu, kjer jih pozneje lahko najdete in uporabite.**

- Ta naprava je namenjena za pripravo napitkov skladno tem navodilom.
- Naprave ne uporabljajte za kakršne koli druge namene, razen za tisti, za katerega je namenjena.
- Ta naprava je namenjena za uporabo izključno v zaprtih prostorih in v neekstremnih

temperaturnih pogojih.

- Napravo zaščitite pred neposredno sončno svetlobo, daljšim polivanjem z vodo in vlago.
- Ta naprava je namenjena za uporabo v gospodinjstvih in za podobne namene, kot je uporaba v kuhinjah za zaposlene v trgovinah, pisarnah in drugih delovnih okoljih; na farmah; s strani gostov v hotelih, motelih in drugih vrstah namestitve; v namestitvah za nočitev z zajtrkom.
- Napravo lahko uporabljajo otroci, ki so stari 8 let ali več, le ob nadzoru in navodilih glede uporabe naprave na varen način in v primeru, da se popolnoma zavedajo možnih nevarnosti. Čiščenja in uporabniškega vzdrževanja ne smejo opravljati otroci, razen če so starejši od 8 let in pod nadzorom odrasle osebe.
- Zagotovite, da sta naprava in kabel izven dosega otrok mlajših od 8 let.

- Napravo lahko uporabljajo osebe z zmanjšanimi fizičnimi, čutnimi in mentalnimi sposobnostmi ali pomanjkanjem izkušenj ali znanja, le ob nadzoru in navodilih glede uporabe naprave na varen način in v primeru, da se zavedajo možnih nevarnosti.
- Otroci se ne smejo igrati z napravo.
- Proizvajalec ne sprejema kakršne koli odgovornosti in ne nudi garancije v primeru kakršne koli komercialne uporabe, neustrezne uporabe naprave, kakršne koli škode, ki je povzročena z uporabo za druge namene, z nepravilno uporabo, z nestrokovnimi popravili ali z nespoštovanjem navodil.

### **Izognite se tveganju smrtonosnega električnega šoka in požara.**

- V primeru nujne situacije takoj izvlecite vtikač iz vtičnice.

- Napravo vključite izključno v ustrezno, ozemljeno vtičnico, ki je dostopna z lahkoto. Preverite, ali je napetost na viru napajanja enaka napetosti, ki je zapisana na ploščici z oznakami. Uporaba neustrezne vtičnice razveljavi garancijo.

### **Napravo je treba priključiti šele po namestitvi.**

- Kabla ne vlecite preko ostrih robov, ne zvijajte ga in ne puščajte ga, naj visi.
- Kabla ne postavljajte v bližino toplote in vlage.
- V primeru, da sta napajalni kabel ali vtikač poškodovana, ju mora zamenjati proizvajalec, njegov servisni agent ali podobno usposobljene osebe, z namenom izoginitve vsem tveganjem.
- V primeru, da sta kabel ali vtikač poškodovana, naprave ne uporabljajte. Napravo vrnite *Nespresso* Klubu ali pooblaščenemu predstavniku *Nespresso*-a.
- V primeru, da morate uporabiti podaljšek, uporabite le ozemljeni kabel s prečnim prerezom prevodnika najmanj 1,5 mm<sup>2</sup> ali z ustrezno vhodno močjo.
- Da bi se izognili nevarnosti, naprave nikoli ne postavljajte na vroče površine ali zraven njih (radiatorji, štedilniki, pečice, gorilniki, odprti plamen in podobno).
- Napravo vedno namestite na vodoravno, stabilno in ravno površino. Površina mora biti odporna proti toploti in tekočinam, kot so voda, kava, sredstva za čiščenje vodnega kamna in podobno.
- Med uporabo naj naprava ne bo na kuhinjski polici.
- Izključite napravo iz električnega napajanja v primeru, da je ne boste uporabljali dlje časa. Napravo izključite z izvlekom vtikača, ne pa kabla, ker na ta način lahko poškodujete kabel.
- Pred čiščenjem in

servisiranjem vedno izključite napravo iz vtičnice in počakajte, da se naprava ohladi.

- Da bi napravo odklopili z napajanja, prenehajte s kakršno koli pripravo, potem pa izvlecite vtikač iz vtičnice.
- Kabla se nikoli ne dotikajte z vlažnimi rokami.
- Nikoli ne potapljajte naprave ali katerega koli njenega dela v vodo ali drugo tekočino.
- Nikoli ne dajajte naprave ali katerega koli njenega dela v pomivalni stroj.
- Električna in voda skupaj sta nevarni in lahko povzročita smrtonosni električni šok.
- Ne odpirajte naprave. Nevarnost električnega toka v notranjosti naprave.
- Ne postavljajte česar koli v katero koli odprtino. To lahko povzroči požar ali električni udar!
- Proizvajalec ne priporoča uporabe dodatne opreme na napravi, ker lahko

povzroči požar, električni udar ali poškodbe oseb, ki jo uporabljajo.

### **Izognite se morebitnim poškodbam med delovanjem naprave.**

- Nikoli ne puščajte naprave brez nadzora med delovanjem.
- Ne uporabljajte naprave v primeru, da je poškodovana, če je padla ali če naprava ne deluje, kot bi bilo treba. Takoj izvlecite vtičnik iz vtičnice. Obrnite se na *Nespresso* Klub ali pooblaščenega zastopnika *Nespresso*-a zaradi preizkusa, popravil ali sprememb.
- Poškodovana naprava lahko povzroči električne udare, opekline in požar.
- Vedno do konca zaprite ročico in je nikoli ne dvigajte med delovanjem. Lahko povzroči opekline.
- Ne smete dajati prstov pod izhod za kavo, lahko pride do opeklin.
- Ne smete dajati prstov v prostor za kapsulo ali odprtino za kapsulo. Nevarnost poškodbe!
- V primeru, da kapsula ni perforirana s sekali, lahko pride do iztekanja vode okrog kapsule in do poškodbe naprave.
- Nikoli ne uporabljajte že rabljene, poškodovane ali deformirane kapsule.
- V primeru, da se je kapsula zataknila v prostoru za kapsulo, izklopite napravo in jo izključite iz napajanja pred kakršnim koli posegom. Pokličite *Nespresso* Klub ali pooblaščenega zastopnika *Nespresso*-a.
- Rezervoar za vodo vedno napolnite s hladno in svežo pitno vodo.
- Izpraznite rezervoar za vodo v primeru, da naprave ne boste uporabljali dlje časa (prazniki itn.).
- Zamenjajte vodo v rezervoarju v primeru, da niste uporabljali naprave med vikendom ali podobnim časovnim obdobjem.

- Ne uporabljajte naprave brez posode za kapanje in mrežice za kapanje, da bi se izognili razlitju tekočine na okoliške površine.
- Ne uporabljajte močnih sredstev ali topil za čiščenje. Uporabite vlažno krpo in blago sredstvo, da bi očistili površino naprave.
- Za čiščenje naprave uporabljajte le čista orodja.
- Med odpakiranjem naprave odstranite plastično folijo in jo odvrzite.
- Ta naprava je zasnovana za *Nespresso* kapsule za kavo, ki so na voljo izključno preko *Nespresso* Kluba ali vašega pooblaščenega zastopnika *Nespresso*-a.
- Vse *Nespresso* naprave so podvržene strogim kontrolam. Preizkusi zanesljivosti v praktičnih pogojih se opravljajo z naključno izbiro na izbranih enotah. To lahko pusti sledi

kakršne koli predhodne uporabe.

- *Nespresso* si pridržuje pravico do spremembe navodil brez predhodnega obvestila.

### **Odstranjevanje vodnega kamna**

- *Nespresso* sredstvo za odstranjevanje vodnega kamna, ob pravilni uporabi, pomaga pri pravilnem delovanju vaše naprave med njeno življenjsko dobo ter da bi vaša izkušnja priprave kave bila enako popolna kot prvega dne.
- Odstranite vodni kamen skladno priporočilom iz navodila za uporabo.

**SHRANITE TA NAVODILA. Posredujte jih vsakemu naslednjemu uporabniku. Ta navodila za uporabo so prav tako na voljo v PDF obliki na [nespresso.com](https://www.nespresso.com).**



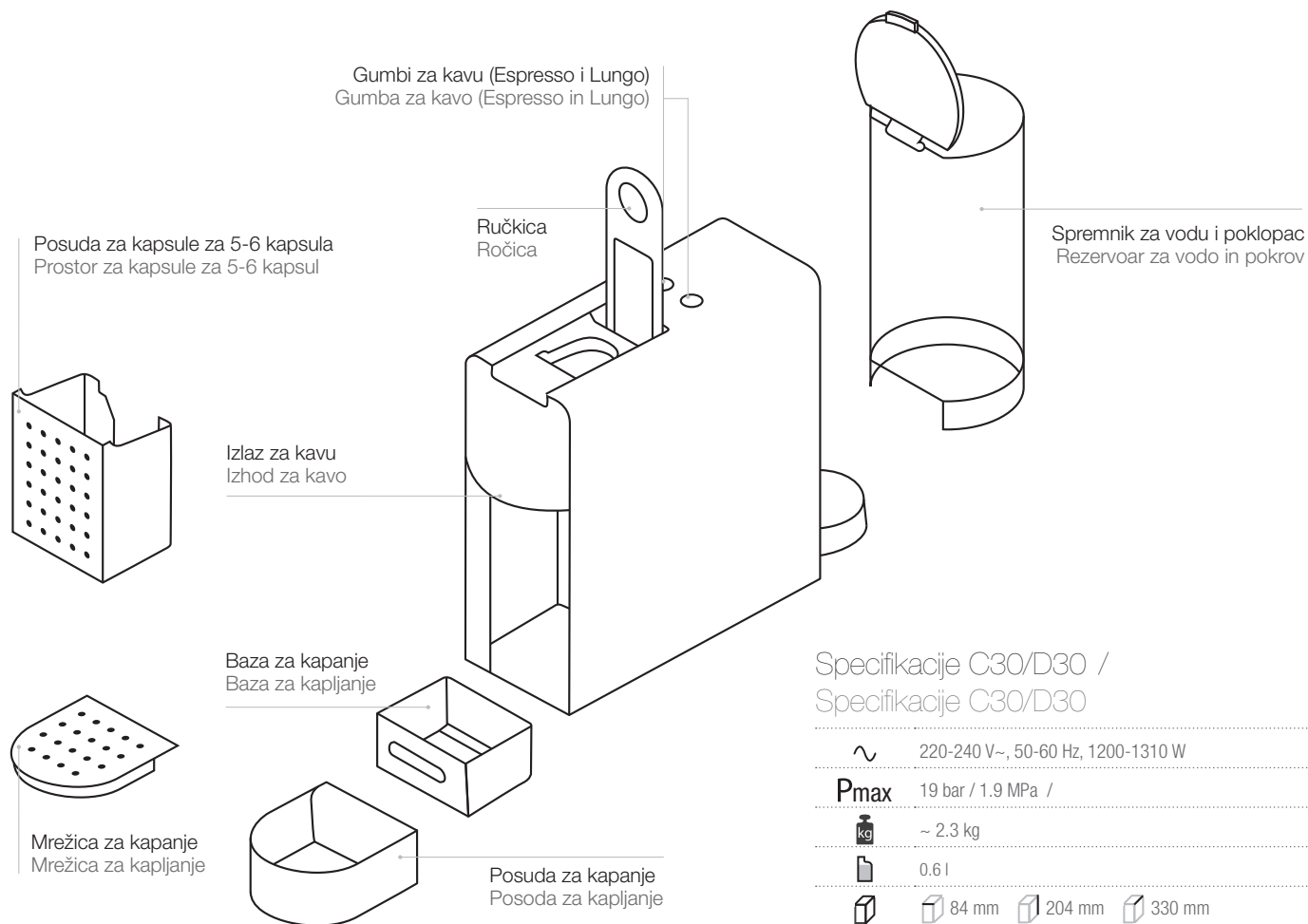

Specifikacije C30/D30 /  
Specifikacije C30/D30

~ 220-240 V~, 50-60 Hz, 1200-1310 W

**P<sub>max</sub>** 19 bar / 1.9 MPa /

 ~ 2.3 kg

 0.6 l

  84 mm  204 mm  330 mm

Prva uporaba ili uporaba poslije duljeg vremena nekorištenja/

Prva uporaba ali uporaba po daljšem obdobju neuporabe

**⚠ Prvo pročitajte sigurnosne instrukcije kako bi izbjegli rizike smrtonosnih strujnih udara i požara.**

**⚠ Najprej si preberite varnostne ukrepe da bi se izognili tveganjem smrtonosnih električnih udarova in požara.**

**i** **Tvornička podešavanja:** Espresso šalica: 40 ml, Lungo šalica: 110 ml, režim samoisključivanja: 9 minuta.  
**Tovarniške nastavitve:** Skodelica za Espresso: 40 ml, skodelica za Lungo: 110 ml, način dela s samodejnim izklopom: 9 minut.

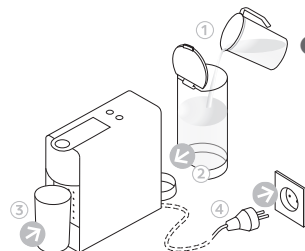

**1** **Ispirajte spemnik za vodu** prije nego ga napunite svježom vodom za piće. Stavite posudu (min. 1 L) ispod izlaza za kavu. Uključite u utičnicu.

**Izperite rezervoar** preden ga napolnite s svežo pitno vodo. Namestite posodo (min. 1 L) pod izhod za kavu. Vključite v vtičnico.

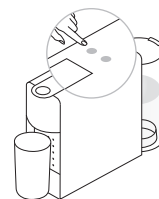

**2** Kako biste stroj **UKLJUČILI**, stisnite Espresso ili Lungo gumb.  
- Svjetla trepere: zagrijavanje  
- Neprekidno svjetlo: spremno

Da bi **VKLOPILI** napravu, pritisnite Espresso ali Lungo gumb.  
- Lučke utripaju: ogrevanje;  
- Neprekinjeno sveti: pripravljeno.

**3** **Stisnite gumb** Lungo kako biste isprali stroj. Ponovite 3 puta.

Pritisnite **gumb** Lungo, da bi izprali napravu. Ponovite trikrat.

**4** Kako biste isključili uređaj prije režima automatskog isključivanja Auto Off, stisnite istodobno gumb Espresso i Lungo.

Da bi **izklopili** napravu **preden** to stori način samodejnega izklopa Auto Off, istočasno pritisnite gumba Espresso in Lungo.

## Priprema kave/Priprava kave

**1** **Kako biste stroj UKLJUČILI**, stisnite Espresso ili Lungo gumb.  
- Svjetla trepere: zagrijavanje  
- Neprekidno svjetlo: spremno

Da bi **VKLOPILI** napravu, pritisnite Espresso ili Lungo gumb.  
- Lučke utripaju: ogrevanje;  
- Neprekinjeno sveti: pripravljeno.

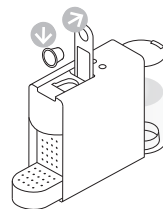

**2** **Podignite ručicu** do kraja i ubacite kapsulu. **Dvignite ročicu** do konca in namestite kapsulo.

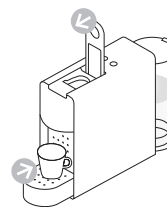

**3** **Zatvorite ručicu** i stavite šalicu ispod izlaza za kavu. **Zaprte ročicu** in namestite skodelico pod izhod za kavu.

**⚠ Nikada ne podižite ručkicu tijekom rada i obratite pozornost na važne zaštitne mjere kako biste izbjegli moguću ozljedu prilikom rada uređaja.**

**⚠ Nikoli ne dvigujte ročice** med delovanjem in pazite na bistvene varnostne ukrepe, da bi se izognili morebitni poškodbi med delovanjem naprave.

**i** Tijekom zagrijavanja možete stisnuti gumb za bilo koju kavu dok trepti. Kava će potom automatski poteći kada je uređaj speman. Med ogrevanjem lahko pritisnete gumb za katero koli kavo, dokler utripa. Kava bo potem samodejno začela iztekati, ko je naprava pripravljena.



**4 Stisnite gumb Espresso (40 ml) ili Lungo (110 ml)** da biste pokrenuli uređaj. Priprema se automatski zaustavlja. Kako biste zaustavili istjecanje kave ili dopunili kavu, stisnite ponovno.

Pritisnite gumb Espresso (40 ml) ali Lungo (110 ml), da bi zagnali napravo. Priprava se samodejno ustavi. Da bi ustavili iztekanje kave ali dopunili kavo, pritisnite še enkrat.

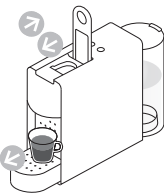

**5 Maknite šalicu.** Podignite i zatvorite ručkicu kako biste izbacili kapsulu u posudu za upotrijebljene kapsule.

**Odstranite skodelico.** Dvignite in zaprite ročico, da bi se kapsula premestila v posodo za uporabljene kapsule.

## Programiranje zapremine vode / Programiranje prostornine vode

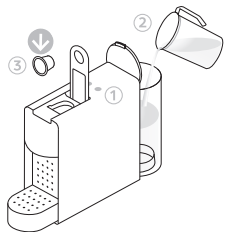

**1 Uključite uređaj** i sačekajte da bude u režimu pripravnosti (svjetla ne trepere). Napunite spremnik za vodu svježom vodom za piće i ubacite kapsulu.

Vklopite napravo in počakajte, da bo v načinu delovanja pripravljeno (lučke ne utripajo). Napolnite rezervoar za vodo s svežo pitno vodo in namestite kapsulo.

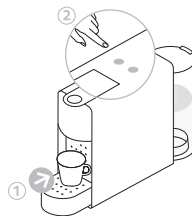

**2 Postavite šalicu ispod izlaza za kavu.**

Stisnite i zadržite Espresso ili Lungo gumb. Pustite gumb kada se pojavi željena zapremina. LED će zatreptati brzo 3 puta kako bi se potvrdilo novo podešavanje. Razina zapremine vode je sada sačuvana.

**Postavite skodelico pod izhod za kavu.**

Pritisnite ali zadržite Espresso ali Lungo gumb. Spustite gumb, ko se pojavi zelena prostornina. LED bo hitro utripal trikrat, da bi se potrdila nova nastavev. Raven prostornine vode je zdaj shranjena.

## Režim uštede energije / Način delovanja varčevanja energije



**ECO** Ovaj uređaj posjeduje funkciju uštede energije.  
Ta naprava je opremljena s funkcijom varčevanja energije.

**OFF** Uređaj će se automatski prebaciti na Auto Off režim poslije isteka 9 minuta.  
Naprave samodejno preklapi na Auto Off način delovanja po poteku 9 minut.

Kako biste izmjenili ovo podešavanje: / Za spreminjanje te nastavitve:



> 5 sec

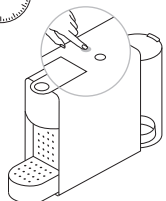

- 1** Kada je uređaj isključen, stisnite i zadržite gumb Espresso 5 sekundi. Gumb Espresso će treperiti kako bi pokazalo trenutno podešavanje.

Ko je naprava izključena, pritisnite in zadržite gumb Espresso 5 sekund. Gumb Espresso bo utripal, da bi pokazal trenutno nastavitvev.

- 2** Da biste promjenili ovo podešavanje stisnite gumb Espresso:

Jedanput za Auto Off režim posije 30 minuta.  
Još jedanput za Auto Off režim posije 9 minuta.

☀ 1x Jedan treptaj: 9 minuta

☀ 2x Dva treptaja: 30 minuta

Za spremembo te nastavitve pritisnite gumb Espresso: enkrat za Auto Off način delovanja po 30 minutah; še enkrat za Auto Off način delovanja po 9 minutah.

☀ 1x En utrip: 9 minut.

☀ 2x Dva utripa: 30 minut.



> 5 sec

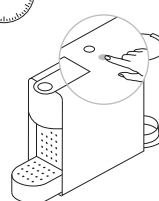

- 3** Da biste izišli iz režima uštede energije stisnite i držite gumb Lungo 5 sekundi. Za izhod iz načina delovanja varčevanja energije pritisnite in držite gumb Lungo 5 sekund.

## Vraćanje na tvorničke postavke / Obnova tovarniških nastavitvev

**i** **Tvorničke postavke:** Espresso šalica: 40 ml, Lungo šalica: 110 ml; Režim samoisključivanja: 9 minuta.  
**Tovarniške nastavitve:** Skodelica za Espresso: 40 ml; skodelica za Lungo: 110 ml; način dela s samodejnim izklpom: 9 minut.



> 5 sec

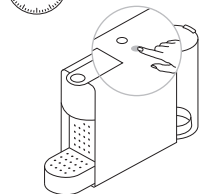

- 1** Kad je uređaj isključen, stisnite i zadržite gumb Lungo 5 sekundi.

Ko je naprava izključena, pritisnite in zadržite gumb Lungo 5 sekund.

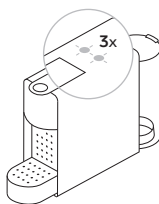

- 2** LED svjetla će zatreptati brzo 3 puta kako bi potvrdila da je uređaj vraćen na tvorničke postavke.

LED lučke bodo hitro trikrat utripnile, da bi potrdile, da so na napravi obnovljene tovarniške nastavitve.

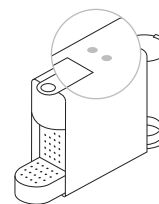

- 3** LED svjetla će zatim nastaviti treptati normalno, tijekom zagrijavanja, dok uređaj ne bude spreman.  
- Neprekidna svjetla: premno

LED lučke bodo zatem nadaljevale z normalnim utripanjem, med ogrevanjem, dokler naprava ni pripravljena.  
- Neprekinjeno svetljo: pripravljena.

**⚠ Rizik od smrtonosnog strujnog udara i požara. /Nikad ne potapajte uređaj niti njegov dio u vodu./Obvezno isključite uređaj iz struje prije čišćenja./Nemojte koristiti jaka sredstva ili rastvore./Nemojte koristiti oštre predmete, četke ili jake abrazive. /Ne stavljajte u perilicu za pranje suđa.**

**⚠ Tveganje smrtonosnega električnega udara in požara. /Nikoli ne potaplajte naprave ali katerega koli njenega dela v vodo. /Napravo morate izključiti iz napajanja pred čiščenjem. /Ne uporabljajte močnih sredstev ali topil. /Ne uporabljajte ostrih predmetov, ščetk ali močnih abrazivov. /Ne dajajte v pomivalni stroj.**

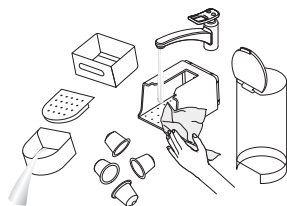

**1** **Ispraznite posudu za kapanje**, bazu za kapanje i posudu sa kapsulama svaki dan. Također uklonite spremnik za vodu sa njegovim poklopcem i operite ih deterđentom bez mirisa i isperite toplom/vrućom vodom.

**Izpraznite posodo za kapljanje**, bazu za kapljanje in posodo s kapsulami vsak dan. Prav tako odstranite rezervoar za vodo z njegovim pokrovom in ju operite s detergentom brez vonja in izperite s toplo/vrelo vodo.

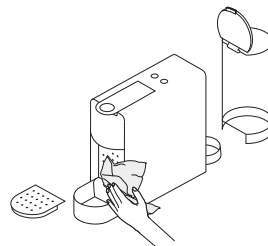

**2** **Osušite čistim ručnikom**, krpom ili papirnim ubrusom i ponovno sastavite sve dijelove. Redovito čistite izlaz za kavu i unutarnjost uređaja vlažnom krpom.

**Posušite s čisto brisačo**, krpo ali papirnato brisačo in ponovno sestavite vse dele. Redno čistite izhod za kavo in notranjost naprave z vlažno krpo.

## Uklanjanje kamenca / Odstranjevanje vodnega kamna

[www.nespresso.com/descaling](http://www.nespresso.com/descaling) / [www.nespresso.com/descaling](http://www.nespresso.com/descaling)

**⚠ Rastvor za uklanjanje kamenca može biti štetan.** Izbjegavajte kontakt s očima, kožom i površinama. U sljedećoj tablici prikazana je učestalost uklanjanja kamenca neophodna za optimalne performanse vašeg uređaja, temeljem tvrdoće vode. Za sva dodatna pitanja u svezi s uklanjanjem kamenca, molim kontaktirajte vaš Nespresso Klub.

**⚠ Raztopina za odstranjevanje vodnega kamna je lahko škodljiva.** Izogibajte se stiku z očmi, kožo in površinami. V naslednji razpredelnici je prikazana pogostost odstranjevanja vodnega kamna, ki je nujna za optimalne rezultate vaše naprave, na podlagi trdote vode. Za sva dodatna vprašanja v zvezi z odstranjevanjem vodnega kamna vas prosimo, da se obrnete na svoj *Nespresso Klub*.

# Uklanjanje kamenca/ Odstranjevanje vodnega kamna

www.nespresso.com/descaling / www.nespresso.com/descaling



**i** Prosečno vrijeme trajanja 15 minuta.  
Varighet ca. 15 minutter.

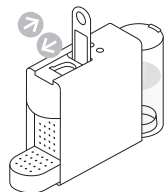

**1** Podignite i zatvorite ručkicu kako biste izbacili kapsulu u posudu za upotrijebljene kapsule.

Dvignite in zaprite ročico, da bi se kapsula premestila v posodo za uporabljene kapsule.

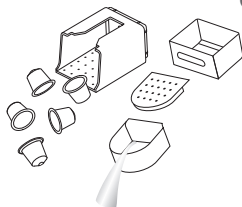

**2** Ispraznite posudu za kapanje, bazu za kapanje i posudu za upotrijebljene kapsule.

Izpraznite posodo za kapljanje, bazo za kapljanje in posodo z uporabljenimi kapsulami.



**3** Uspite 1 kesicu Nespresso tekućine za uklanjanje kamenca u spremnik za vodu. Napunite spremnik za vodu svježom vodom za piće do crte 0.6 L.

Nalijte 1 vrečko Nespresso tekoćine za odstranjevanje vodnega kamna v rezervoar za vodu. Napolnite rezervoar za vodo s svežo pitno vodo do črtice 0,6 L.

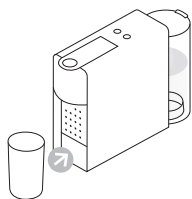

**4** Postavite posudu (minimalne zapremine 1 L) ispod izlaza za kavu.

Namestite posodo (minimalne prostornine 1 L) pod izhod za kavu.

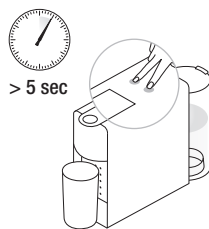

**5** Da biste ušli u režim uklanjanja kamenca, dok je uređaj uključen, stisnite zajedno gumbе Espresso i Lungo i zadržite 5 sekundi.

Za vstop v način delovanja odstranjevanja vodnega kamna pri izklopljeni napravi istočasno pritisnite gumba Espresso in Lungo in zadržite 5 sekund.

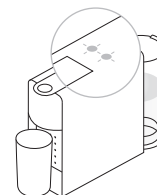

**6** Oba LED svjetla trepere. Obe LED lučki utripata.

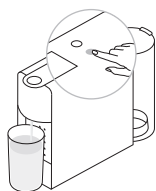

**7** Stisnite gumb Lungo i pričekajte dok se spremnik za vodu ne isprazni.

Pritisnite gumb Lungo in počakajte, dokler se rezervoar za vodo ne izprazni.

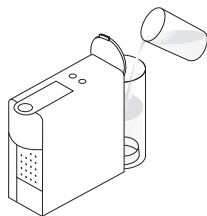

**8** Ponovno napunite spremnik za vodu iskorištenim rastvorom za uklanjanje kamenca prikupljenim u posudi i ponovite korake 4 i 7.

Ponovno napolnite rezervoar za vodo z uporabljeno raztopino za odstranjevanje vodnega kamna, ki se je nabral v posodi, in ponovite koraka 4 in 7.



**9** Ispraznite i isperite spremnik za vodu. Napunite ga svježom vodom za piće.

Izpraznite in izperite rezervoar za vodo. Napolnite ga s svežo pitno vodo.

# Uklanjanje kamenca / Odstranjevanje vodnega kamna

www.nespresso.com/descaling / www.nespresso.com/descaling

HR

SLO

- 10** Kad je uređaj spreman, ponovite korake 4 i 7 kako biste sad isprali uređaj. Ponovite dva puta.

Ko je naprava pripravljena, ponovite koraka 4 in 7, da bi zdaj izprali napravo. Ponovite dvakrat.

- 11** Da biste izišli iz režima za uklanjanje kamenca stisnite zajedno gumbе Espresso i Lungo 5 sekundi.

Za izhod iz načina delovanja odstranjevanja vodnega kamna istočasno pritisnite in držite gumba Espresso in Lungo 5 sekund.



- 12** Ispraznite bazu za kapanje. Izpraznite bazu za kapljanje.

Tvrdoća vode: / Trdota vode:

	fH	dH	CaCO <sub>3</sub>	Uklanjanje kamenca poslije: Odstranjevanje vodnega kamna po:  (40 ml)
H (VISOK) / (VISOKA)	36	20	360 mg/l	300
M (SREDNJI) / (SREDNJA)	18	10	180 mg/l	600
L (NIZAK) / (NIZKA)	0	0	0mg/l	1200

fH Francuski stupanj / Francuski stepen

dH Njemački stupanj / Nemačka ocena

CaCO<sub>3</sub> Kalcij karbonat / Kalcijum karbonat

Pražnjenje sustava prije razdoblja nekoristenja i radi zaštite od zamrzavanja, ili prije popravka /  
Izpraznitev sistema pred obdobjem neuporabe in zaradi zaštite pred zmrzovanjem ali pred popravilom

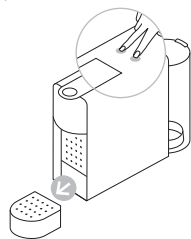

- 1** Da biste ušli u režim praznjenja, stisnite zajedno gumbе Espresso i Lungo kako biste isključili uređaj.

Za vstop v način delovanja praznjenja istočasno pritisnite gumba Espresso in Lungo, da bi izklopili napravo.

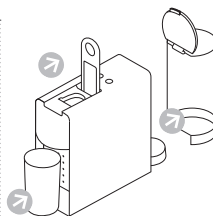

- 2** Uklonite spremnik za vodu i otvorite ručkicu. Postavite posudu ispod izlaza za kavu.

Odstranite rezervoar za vodo in odprite ročico. Posodo namestite pod izhod za kavu.

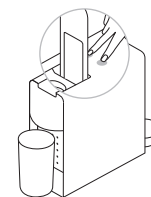

- 3** Stisnite zajedno gumbе Espresso i Lungo buttons 5 sekundi. Oba LED svjetla trepere naizmjenično.

Istočasno pritisnite gumba Espresso in Lungo 5 sekund. Obe LED lučki utripata izmenično.

- 4** Počinje postupak praznjenja. Uređaj će se automatski isključiti kad se postupak završi.

Postopek praznjenja se začne. Naprava se samodejno izklopi, ko je postopek končan.

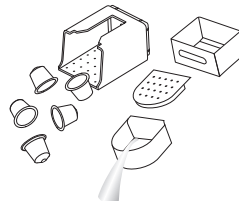

- 5** Zatvorite ručkicu. Ispraznite i očistite posudu za iskoristene kapsule, posudu za kapanje i bazu za kapanje.

Zaprite ročico. Izpraznite in očistite posodo za uporabljene kapsule, posodo za kapljanje in bazu za kapljanje.

## Rješavanje problema / Reševanje problemov

<b>Nema svetlosnog indikatora.</b>	- <b>Proverite</b> utičnicu, utikač, napon i osigurač. U slučaju problema <b>pozovite Nespresso Klub.</b>	<b>Ni svetlobnega indikatorja.</b>	- Preverite vtičnico, vtičač, napetost in varovalko. V primeru težav pokličite <i>Nespresso Klub.</i>
<b>Nema kave, nema vode.</b>	- Prva uporaba: <b>napunite</b> rezervoar za vodu toplom vodom (maks. 55°C) i <b>pustite</b> je kroz uređaj u skladu sa uputstvima na strani 25. - Rezervoar za vodu je prazan. <b>Napunite</b> rezervoar za vodu. - <b>Uklonite kamenac</b> ako je potrebno; pogledajte odeljak Uklanjanje kamenca.	<b>Ni kave, ni vode.</b>	- Prva uporaba: napolnite rezervoar s toplo vodo (max. 55 °C) in jo spustite skozi napravo skladno navodilom na strani 25. - Rezervoar za vodo je prazen. Napolnite rezervoar za vodo. - <b>Odstranite vodni kamen</b> , če je treba; pogledajte si oddelek Odstranjevanje vodnega kamna.
<b>Kava istječe veoma sporo.</b>	- Brzina protoka ovisi od vrste kave. - <b>Uklonite kamenac</b> ako je potrebno; pogledajte odjeljak Uklanjanje kamenca.	<b>Kava izteka prepočasi.</b>	- Hitrost pretoka je odvisna od vrste kave. - Odstranite vodni kamen, če je treba; pogledajte si oddelek Odstranjevanje vodnega kamna.
<b>Kava nije dovoljno vruća.</b>	- <b>Zagrijte</b> šalicu. - <b>Uklonite kamenac</b> ukoliko je potrebno.	<b>Kava ni dovolj vruća.</b>	- Ogrejte skodelico. - Odstranite vodni kamen, če je treba.
<b>Došlo je do curenja iz dijela sa kapsulom (voda u posudi sa kapsulom).</b>	- <b>Pravilno postavite kapsulu.</b> Ako dođe do curenja pozovite <i>Nespresso Klub.</i>	<b>Opazili ste iztekanje iz prostora s kapsulo (voda v posodi s kapsulo).</b>	- <b>Pravilno namestite kapsulo. V primeru iztekanja pokličite Nespresso Klub.</b>
<b>Neppravilno treperenje.</b>	- <b>Pošaljite</b> uređaj na popravak ili pozovite <i>Nespresso Klub.</i>	<b>Neppravilno utripanje.</b>	- Napravo pošljite na popravilo ali pokličite <i>Nespresso Klub.</i>
<b>Nema kave, istječe samo voda (iako je kapsula stavljena).</b>	- U slučaju problema pozovite <i>Nespresso Klub.</i>	<b>Ni kave, izteka le voda (čep rav je kapsula namešćena).</b>	- V primeru težav pokličite <i>Nespresso Klub.</i>



## Odlaganje i zaštita okoliša / Odlaganje in varstvo okolja

**Ovaj uređaj je usuglašen** sa EU Direktivom 2012/19/EC. Materijali za ambalažu i sam uređaj obuhvaćaju materijale koji se mogu reciklirati. Vaš uređaj sadržava vrijedne materijale koji se mogu ponovno koristiti ili reciklirati. Razdvajanje preostalih otpadnih materijala po vrstama olakšava recikliranje dragocjenih sirovina. Uređaj ostavite na mjestu za prikupljanje. Informacije o odlaganju možete dobiti od vaših lokalnih tijela vlasti. Da biste saznali više o Nespresso strategiji održivosti, posjetite [www.nespresso.com/positive](http://www.nespresso.com/positive)

Ta naprava je usklajena z Direktivo EU 2012/19/EC. Embalažne snovi in sama naprava vsebujejo snovi, ki se lahko reciklirajo. Vaša naprava vsebuje vredne snovi, ki se lahko ponovno uporabijo ali reciklirajo. Ločevanje preostalih odpadnih snovi po vrstah olajšuje reciklažo dragocenih surovin. Napravo odložite na mesto za zbiranje. Informacije o odstranjevanju lahko dobite pri vaših lokalnih organih oblasti. Za več informacij o Nespresso strategiji trajnosti obiščite [www.nespresso.com/positive](http://www.nespresso.com/positive).

## Kontaktirajte Nespresso Klub / Obrnite se na Nespresso Klub

S obzirom da možda nismo predvidjeli sve načine uporabe vašeg uređaja, ukoliko vam budu potrebne bilo kakve dodatne informacije, u slučaju problema ili ako vam sam treba savjet, nazovite *Nespresso Klub* ili vašeg ovlaštenog zastupnika *Nespresso-a*. Podaci za kontakt vašeg najbližeg *Nespresso Kluba* ili vašeg ovlaštenog zastupnika *Nespresso-a* nalaze se u mapi »Dobrodošli u Nespresso» u kutiji vašeg uređaja ili na [nespresso.com](http://nespresso.com)

Glede na to, da morda nismo predvideli vseh načinov uporabe vaše naprave, v primeru potrebe za kakršnimi koli dodatnimi informacijami, v primeru težav ali če potrebujete le nasvet, pokličite *Nespresso Klub* ali svojega pooblaščenega zastopnika *Nespresso-a*. Podatke za kontakt svojega najbližjega *Nespresso Kluba* ali svojega pooblaščenega zastopnika *Nespresso-a* najdete v mapi »Dobrodošli v Nespresso« v škatli svoje naprave ali na [nespresso.com](http://nespresso.com).





ESSENZA Mini  
*by Nespresso*



Ovaj dokument je originalno proizveden i objavljen od strane proizvođača, brenda Nespresso, i preuzet je sa njihove zvanične stranice. S obzirom na ovu činjenicu, Tehnoteka ističe da ne preuzima odgovornost za tačnost, celovitost ili pouzdanost informacija, podataka, mišljenja, saveta ili izjava sadržanih u ovom dokumentu.

Napominjemo da Tehnoteka nema ovlašćenje da izvrši bilo kakve izmene ili dopune na ovom dokumentu, stoga nismo odgovorni za eventualne greške, propuste ili netačnosti koje se mogu naći unutar njega. Tehnoteka ne odgovara za štetu nanесenu korisnicima pri upotrebi netačnih podataka. Ukoliko imate dodatna pitanja o proizvodu, ljubazno vas molimo da kontaktirate direktno proizvođača kako biste dobili sve detaljne informacije.

Za najnovije informacije o ceni, dostupnim akcijama i tehničkim karakteristikama proizvoda koji se pominje u ovom dokumentu, molimo posetite našu stranicu klikom na sledeći link:

<https://tehnoteka.rs/p/nespresso-aparat-za-kafu-essenza-mini-beli-akcija-cena/>