

Uputstvo za upotrebu

LG mašina za pranje veša F4WV309S6TE



Tehnoteka je online destinacija za upoređivanje cena i karakteristika bele tehnike, potrošačke elektronike i IT uređaja kod trgovinskih lanaca i internet prodavnica u Srbiji. Naša stranica vam omogućava da istražite najnovije informacije, detaljne karakteristike i konkurentne cene proizvoda.

Posetite nas i uživajte u ekskluzivnom iskustvu pametne kupovine klikom na link:

<https://tehnoteka.rs/p/lg-masina-za-pranje-vesa-f4wv309s6te-akcija-cena/>



KÉZIKÖNYV

MOSÓGÉP



A telepítés megkezdése előtt figyelmesen olvassa el az utasításokat. EZ leegyszerűsíti a telepítést, és helyes, biztonságos üzembe helyezést garantál. Telepítés után tartsa az utasításokat a készülék közelében.

MAGYAR

F4WV309S*
F4WV3S9A*

MFL71797347
Rev.03_052421

www.lg.com

Copyright © 2021 LG Electronics Inc. Minden jog fenntartva.

TARTALOMJEGYZÉK

A jelen kézikönyvben szereplő képanyag, illetve tartalom eltérhet az Ön által vásárolt modelltől.

A kézikönyvet a gyártó bármikor átdolgozhatja.

BIZTONSÁGI ELŐÍRÁSOK

HASZNÁLATBAVÉTEL ELŐTT OLVASSA EL AZ ÖSSZES UTASÍTÁST	3
FIGYELMEZTETÉS	3
KÖRNYEZETTUDATOSSÁG	8

TELEPÍTÉS

Alkatrészek és specifikációk.....	10
A telepítés helyével kapcsolatos követelmények	12
A készülék kicsomagolása.....	13
A készülék vízszintes beállítása	14
A vízbevezető tömlő csatlakoztatása.....	16
Vízleeresztő tömlő elhelyezése	17

ÜZEMELTETÉS

Üzemeltetés áttekintése	18
Vezérlőpanel	20
A mosási töltet előkészítése	22
Mosószer és öblítő adagolása	23
Programtáblázat	25
Speciális beállítások és funkciók	31

INTELLIGENS FUNKCIÓK

LG ThinQ Alkalmazás	34
Smart Diagnosis (Okos diagnosztika).....	34

KARBANTARTÁS

Tisztítás minden mosás után.....	35
A készülék rendszeres tisztítása és vészhelyzeti vízleeresztés.....	35

HIBAELHÁRÍTÁS

A szerviz felhívása előtt	38
---------------------------------	----

BIZTONSÁGI ELŐÍRÁSOK

HASZNÁLATBAVÉTEL ELŐTT OLVASSA EL AZ ÖSSZES UTASÍTÁST

A következő biztonsági irányelvek célja a termék nem biztonságos vagy helytelen használatából adódó váratlan veszélyek vagy sérülések megelőzése.

Az irányelvek „FIGYELMEZTETÉS” és „VIGYÁZAT” részekre oszlanak az alábbiakban leírtak szerint.

Biztonsági üzenetek



Ez a szimbólum a veszély kockázatával járó esetek és műveletek jelölésére szolgál. Figyelmesen olvassa el a szimbólummal jelölt részt, és a kockázatok elkerülése érdekében kövesse az utasításokat.



FIGYELMEZTETÉS

Ez jelzi, hogy az utasítások követésének elmulasztása súlyos sérülést vagy halált okozhat.



VIGYÁZAT

Ez jelzi, hogy az utasítások követésének elmulasztása kisebb sérülést vagy a termék sérülését okozhatja.

FIGYELMEZTETÉS

FIGYELMEZTETÉS

A termék használata során a tűz, az áramütés vagy a személyi sérülés kockázatának csökkentése érdekében mindig tartsa be az alábbi alapvető biztonsági óvintézkedéseket.

Műszaki biztonság

- Ezt a készüléket 8 évesnél idősebb gyermekek és csökkent fizikai, érzékelési vagy mentális képességekkel, tapasztalattal és ismeretekkel nem rendelkező személyek is használhatják, ha a

4 BIZTONSÁGI ELŐÍRÁSOK

használat felügyelet alatt történik, vagy útmutatást kaptak a termék biztonságos használatára vonatkozóan és megértik a lehetséges veszélyeket. A gyermekek ne játszanak a készülékkel. A tisztítást vagy a karbantartást ne végezzék felügyelet nélküli gyermekek.

- 3 évnél fiatalabb gyermekeket ne hagyjon folyamatos felügyelet nélkül.
- Ha a csatlakozókábel megsérült, akkor a veszélyek elkerülése érdekében a gyártóval, annak szerviz-képviselőjével, vagy egy hasonlóan képzett szakemberrel kell kicseréltetni ezt.
- A szellőzőnyílásokat tilos textíliákkal elzárni.
- Ez a készülék kizárólag háztartási használatra készült.
- A készülékkel új vagy a készülékhez mellékelt tömlőt használjon. Használt tömlők alkalmazása vízszivárgáshoz vezethet, ami anyagi kárt okozhat.
- A víznyomás 50 kPa és 800 kPa között legyen.

Maximális kapacitás

A maximum kapacitás bizonyos programokban száraz mosandó ruhák esetében **9 kg**.

Az egyes mosási programok maximális ajánlott kapacitásai eltérhetnek. A megfelelő tisztaság elérése érdekében tekintse át a **Programtáblázatot** az **ÜZEMELTETÉS** fejezetben.

Telepítés

- Ne próbálja meg üzemeltetni a készüléket, ha az sérült, nem megfelelően működik, részlegesen szét van szerelve, vagy valamely alkatrésze hiányzik vagy törött (beleértve a sérült kábelt és csatlakozódugót is).

- A készülék mozgatását lehetőség szerint legalább két személy, biztonságos módon végezze.
- Ne telepítse a készüléket nedves, poros helyre. Ne telepítse, illetve tárolja a készüléket kültéren, illetve olyan helyen, ahol kedvezőtlen időjárási körülményeknek, például közvetlen napfénynek, szélnek, esőnek vagy fagypont alatti hőmérsékletnek lehet kitéve.
- Ügyeljen arra, hogy a csatlakozódugasz teljesen be legyen dugva az aljzatba.
- Ne csatlakoztassa a készüléket több aljzatba, csatlakozóaljzat-sorhoz vagy hosszabbító tápkábelhez.
- Ne módosítsa a készülék hálózati csatlakozódugóját. Ha az nem illeszkedik a fali aljzatba, szakképzett villanszerelővel szereltesen fel egy megfelelő aljzatot.
- A készülék földeléses tápkábelrel és földelő hálózati csatlakozódugóval (földelőtűvel) van felszerelve. A tápkábel hálózati csatlakozódugóját egy, a helyi törvényeknek és előírásoknak megfelelően telepített és földelt kimeneti aljzathoz kell csatlakoztatni.
- A készülék földelésére szolgáló vezetőkábel helytelen csatlakoztatása áramütés kockázatával járhat. Ha nem biztos abban, hogy a készülék megfelelően van-e földelve, kérje szakképzett villanszerelő vagy szervizmunkatárs segítségét.
- Ne helyezze a berendezést zárható ajtó vagy tolóajtó, illetve a készülék oldalával átellenes zsanérral ellátott ajtó mögé úgy, hogy a készülék ajtajának nyitását ez korlátozza.

Üzemeltetés

- Ne használjon semmilyen éles tárgyat a vezérlőpanelnél a készülék működtetéséhez.
- Ne kísérelje meg szétválasztani a paneleket vagy szétszerelni a készüléket.
- Ne javítsa, illetve cserélje ki a készülék alkatrészeit. Bármilyen javítási, illetve karbantartási munkát kizárólag szakképzett karbantartó végezhet, kivéve, ha erről a használati útmutató kifejezetten másként

6 BIZTONSÁGI ELŐÍRÁSOK

nem rendelkezik. A javításhoz vagy karbantartáshoz hivatalos, gyári pótalkatrészeket kell használni.

- Ha a készülék ajtaja nyitva van, ne nyomja le azt túl erősen.
- Ne tegyen állatot a termék belsejébe.
- Ezzel a mosógéppel ruhán és ágyneműn kívül ne mosson mást, például pokrócot, szőnyeget, cipőt, háziállat-takarót, plüssjátékok vagy egyéb cikkek.
- Ügyeljen arra, hogy a készülék alatt és körülötte ne legyenek gyúlékony anyagok, például textilek, papírok, szőnyegek, vegyi anyagok stb.
- Soha ne hagyja nyitva a készülék ajtaját. A gyermekek felmászhatnak rá vagy bemászhatnak a készülék belsejébe, ami károkat vagy sérüléseket okozhat.
- Soha ne mosson vagy szárítson a készülékben olyan ruhaneműt, amit korábban gyúlékony vagy robbanékony anyagokkal tisztítottak, mostak, abban áztatták vagy azzal szennyeződött (például viasz, viaszeltávolító, olaj, festék, benzin, zsíroló, vegytisztításhoz használt oldószerek, kerozin, üzemanyag, folteltávolító, terpentín, növényi olaj, sütőolaj, acetón, alkohol, stb.). A nem megfelelő használat tüzet vagy robbanást okozhat.
- A készülék közelében ne használjon és ne tároljon gyúlékony vagy éghető anyagokat (éttert, benzint, alkoholt, vegyi anyagokat, PB-gázt, éghető permetet, benzint, hígítót, kőolajat, rovarirtót, léghűtőt, kozmetikumokat stb.).
- Soha ne nyúljon a készülékbe üzemeltetés közben. Várja meg, amíg a dob teljesen megáll.
- Ne érjen az ajtóhoz, ha magas hőfokú mosási program fut.
- Ha víz szivárog vagy folyik a készülékből, húzza ki a hálózati csatlakozódugót a konnektorból, majd lépjen kapcsolatba az LG Electronics vevőszolgálatával.
- Zárja el a vízcsapokat, hogy csökkentse a tömlőkre és a szelepekre gyakorolt nyomást, és hogy a szivárgás törés vagy repedés esetén a minimálisra csökkenjen Ellenőrizze a töltőcsövek állapotát; ezeket 5 év elteltével ki kell cserélni.

- Ha otthon gázszivárgást (izobután, propán, földgáz stb.) észlel, ne érintse meg a készüléket, illetve a hálózati csatlakozódugót, és azonnal szellőztesse ki a helyiséget.
- Ha télen befagy a leeresztő tömlő vagy a bevezető tömlő, használat előtt várja meg, amíg azok kiolvadnak.
- Tartson távol a gyermekektől minden mosószert, öblítőt és fehérítőt.
- Ne érjen nedves kézzel a hálózati csatlakozódugóhoz és a készülék kezelőgombjaihoz.
- Ne hajlítsa meg túlzottan a tápkábelt, és ne helyezzen rá nehéz tárgyat.
- Ne érintkezzen olyan vízzel, amely a mosás közben a készülékből távozik.
- Ügyeljen arra, hogy a leeresztés megfelelően működjön. Ha a víz nincs megfelelően leeresztve, a padlót elöntheti a víz.
- Ha a levegő hőmérséklete magas, a víz hőmérséklete pedig alacsony, páralecsapódás léphet fel, ami megnedvesítheti a padlót.
- Törölje le a tápcsatlakozó érintkezőin lévő szennyeződést és port.

Karbantartás

- A készülék tisztításának megkezdése előtt húzza ki a tápkábelt a konnektorból. A készülék bekapcsoló mechanizmusának „KI” állásba kapcsolásakor, illetve a készülék készenléti módba helyezésekor a készülék nem kerül leválasztásra az elektromos hálózatról.
- A hálózati csatlakozódugót biztonságosan, valamint teljesen szárazra törölve és portalanítva dugja be a kimeneti aljzatba.
- Ne permetezzen vizet a készülék belsejébe vagy külsejére tisztítás céljából.
- A tápkábelt ne a vezetéknél fogva húzza ki a konnektorból. Fogja meg erősen a hálózati csatlakozódugót, majd egy határozott, egyenes mozdulattal húzza ki azt a kimeneti aljzatból.
- A készülék szétszerelését, javítását vagy átalakítását kizárólag az LG Electronics szervizközpont képzett szakemberei végezhetik. Vegye fel a kapcsolatot az LG Electronics ügyfél-információs központjával, ha a készüléket más helyre szállítja és telepíti.

8 BIZTONSÁGI ELŐÍRÁSOK

Leselejtezés

- A régi gép leselejtezése előtt áramtalítsa. A helytelen használat elkerülése érdekében vágja el a kábelt közvetlenül a készülék mögött.
- A csomagolóanyagokat (például műanyag zacskókat vagy hungarocell elemeket) tartsa gyermekektől távol. A csomagolóanyagok fulladást okozhatnak.
- A készülék leselejtezése vagy elszállítása előtt távolítsa el az ajtót, hogy gyermekek vagy kisebb állatok ne záródhassanak be véletlenül a készülékbe.

KÖRNYEZETTUDATOSSÁG

Környezetvédelmi és gazdaságossági tippek

Energia- és vízfogyasztás

- A vízfogyasztást és az energiafelhasználást befolyásolhatja a töltet súlya. A készülék lehető legjobb kihasználása érdekében töltsen meg az adott programnál lehetséges maximális mennyiségű száraz ruhával.
- Az energiafogyasztás szempontjából leghatékonyabb programok általában azok, amelyek alacsonyabb hőmérsékleten, hosszabb ideig tartanak.
- A zajt és a fennmaradó nedvességtartalmat a centrifugálási sebesség befolyásolja: minél nagyobb a centrifugálási sebesség a centrifugálási fázisban, annál nagyobb a zaj és annál alacsonyabb a maradék nedvességtartalom.
- A mosnivaló egyenletes betöltése a gyártó által az adott programra megadott kapacitásig hozzájárul az energia- és vízmegtakarításhoz.
- Kisebb mennyiségű ruha mosása esetén az automatikus töltöttségfelismerő rendszer csökkenti a víz- és energiafelhasználást.
- Kisebb, enyhén szennyezett adagok mosásához használja a Speed (Gyors) programot.
- A hidegvizes mosószerek alacsonyabb hőmérsékleten (kb. 20 °C-on) is ugyanolyan hatékonyak lehetnek. A 20 °C-os beállítás használata

kevesebb energiát igényel, mint a 30 °C-os vagy az annál magasabb hőmérséklet.

Mosószer

- A mosószert a típus, a szín, az anyag szennyezettsége, valamint a mosási hőmérséklet függvényében kell kiválasztani, és a mosószer gyártójának utasításai szerint kell használni. Kizárólag elöltöltős mosógépekben alkalmazható mosószereket használjon.
- Kisebb adagoknál használjon kisebb mennyiségű mosószert.
 - Részleges töltet: A normál mennyiség 1/2 része.
 - Minimális töltet: A teljes töltet 1/3 része.

Speciális beállítások és funkciók kiválasztása

- A mosandó ruhaneműk típusának megfelelő víz hőmérsékletet válasszon. A legjobb eredmények érdekében kövesse a ruha címkéjén látható utasításokat.
- Erősen szennyezett ruhák mosásához a Pre Wash (Előmosás) opció javasolt.

A régi készülék ártalmatlanítása



- A leselejtezett elektromos és elektronikai termékeket a háztartási hulladéktól elkülönítve kell begyűjteni, a jogszabályok által kijelölt módon és helyen.
- Régi készülékeinek megfelelő leselejtezése segíthet megelőzni az esetleges egészségre vagy környezetre ártalmas hatásokat.
- Ha további információra van szüksége régi készülékeinek leselejtezésével kapcsolatban, lépjen kapcsolatba velünk a szelektalok.hu oldalon ahol tájékoztatjuk Önt visszavételi, átvételi, gyűjtési és kezelési kötelezettségeinkről.

10 TELEPÍTÉS

TELEPÍTÉS

Alkatrészek és specifikációk

MEGJEGYZÉS

- A készülék minőségének javítása érdekében a készülék megjelenése és műszaki jellemzői előzetes értesítés nélkül módosulhatnak.

Elülső nézet

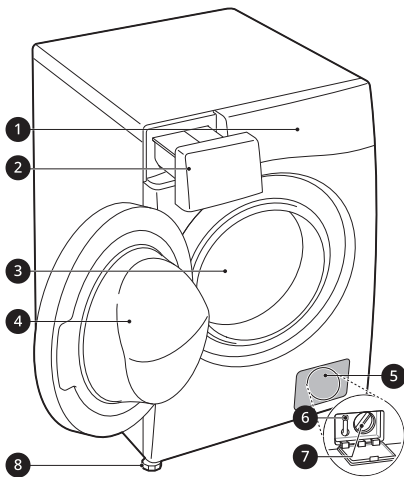

- 1 Vezérlőpanel
- 2 Mosószer-adagoló fiók
- 3 Dob
- 4 Ajtó
- 5 Fedősapka
- 6 Leeresztő dugó
- 7 Leeresztő szivattyú szűrő
- 8 Szintező láb

Hátsó nézet

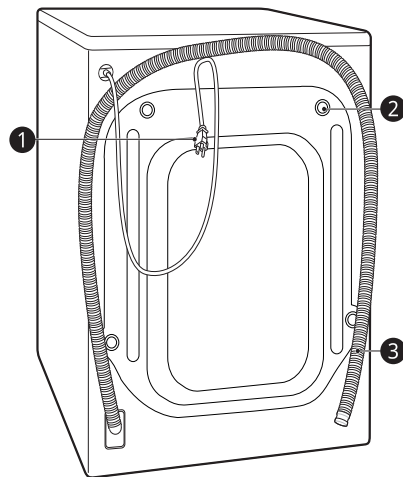

- 1 Tápcsatlakozó
- 2 Szállítócsavarok
- 3 Leeresztő tömlő

Tartozékok

*1 A mellékelt tartozékok a megvásárolt modelttől függően eltérhetnek.



1	Hideg vizes bevezetőtömlő	4	Csúszásgátló lapok*1
2	Csavarkulcs	5	Könyökidom a leeresztő tömlő rögzítéséhez
3	A szállítócsavarok helyének elfedésére szolgáló kupakok	6	Rögzítőpánt*1

MAGYAR

Specifikációk

Modell	F4WV309S*, F4WV3S9A*
Tápforrás	220 - 240 V~, 50 Hz
Súly	66 kg

Méret (mm)

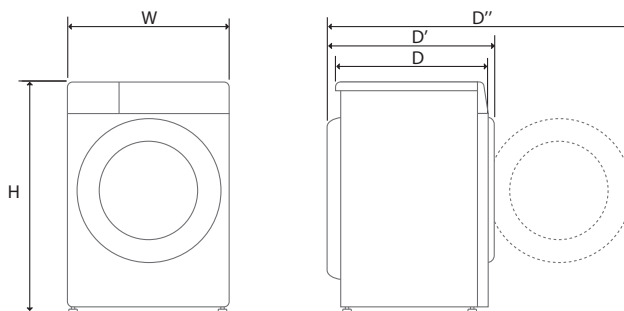

W	600	D	565	D''	1100
H	850	D'	620		

12 TELEPÍTÉS

A telepítés helyével kapcsolatos követelmények

A készülék beszerelése előtt ellenőrizze az alábbi információkat, hogy megbizonyosodjon, megfelelően helyezi-e el a készüléket.

Beszerelés helye

- A készüléket stabil talajra kell állítani, hogy a centrifugálási ciklus során a rezgés a lehető legkisebb legyen. A legjobb a betonpadló, mivel az sokkal kevésbé hajlamos a rezgésre a centrifugálás során, mint a fa padlók vagy a szőnyegezett felületek.
- Ha elkerülhetetlen, hogy a készüléket gázsütő vagy széntüzelésű tűzhely mellé szerelje be, helyezzen a két készülék közé alumíniumfóliával borított (85 x 60 cm méretű) szigetelést úgy, hogy a fóliázott felület a gázsütő vagy a tűzhely felé nézzen.
- A készülék telepítésekor ügyeljen arra, hogy meghibásodás esetén az könnyen hozzáférhető legyen a szerelő számára.
- A készülék telepítésekor állítsa be mind a négy lábat a szállítócsavarokhoz mellékelt csavarkulccsal, így biztosítva a készülék stabilitását.

Padlóra történő telepítés

A vízbevezető tömlők, a lefolyócső és a levegőáramlás megfelelő távolságának biztosítása érdekében hagyjon legalább 20 mm szabad helyet a készülék oldalainál és 100 mm távolságot a készülék mögött. Ügyeljen arra, hogy olyan fal-, ajtó- vagy padlószegélylécek legyenek, amelyek növelik a szükséges távolságot.

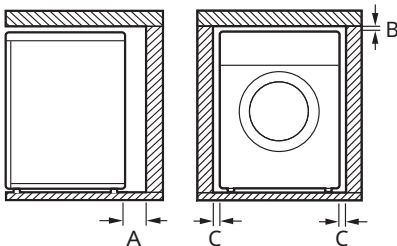

A	100 mm
----------	--------

B	5 mm
C	20 mm

⚠ FIGYELMEZTETÉS

- Ez a készülék kizárólag háztartási célra készült, ipari felhasználásra nem alkalmas.

MEGJEGYZÉS

- Ne próbálja meg kijavítani a padló egyenetlenségeit fadarabokkal, kartonlapokkal vagy hasonló anyagokkal.

Fapadlók (Álpadlók)

Ha a készüléket fapadlóra telepíti, használjon gumigyűrűket a túlzott mértékű rezgés és kiegyensúlyozatlanság csökkentéséhez. A fa- vagy alpadlók hozzájárulnak a túlzott mértékű rezgéshez és a kiegyenlítetlenségi hibákhoz, valamint a hibás működéshez.

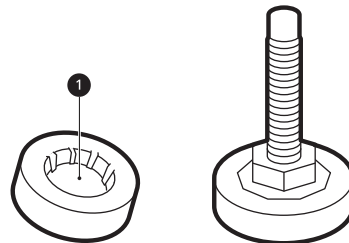

- A rezgés csökkentése érdekében javasoljuk, hogy helyezzen a készülék valamennyi lába alá legalább 15 mm vastagságú, a padlózat legalább két deszkájához csavarral rögzített gumigyűrűt **1**.
- Ha lehetséges, a helyiség azon sarkába szerelje be a készüléket, ahol a padló felülete a legegyenletesebb.
- A rezgés csökkentése érdekében használjon gumigyűrűket.

⚠ VIGYÁZAT

- Ha instabil padlóra (pl. fapadlóra) telepíti a készüléket, akkor a szavatosság nem terjed ki az

instabil padló által okozott károokra és költségekre.

MEGJEGYZÉS

- A gumigyűrűket (cikkszám: **4620ER4002B**) az LG szervizközpontból szerezheti be.

Szellőzés

- Ügyeljen arra, hogy semmi ne akadályozza a levegő keringését a készülék körül pl. szőnyegek, lábtörők stb.

Környezeti hőmérséklet

- Ne telepítse a készüléket olyan helyiségbe, ahol a hőmérséklet fagypont alá süllyedhet. A fagyott tömlők nyomás alatt felrobbanhatnak. Az elektromos vezérlőegység megbízhatósága fagypont alatt jelentősen lecsökkenhet.
- Ha a készülék kiszállítására télen, fagypont alatti hőmérséklet mellett kerül sor, a készülék használata előtt hagyja azt néhány óráig szobahőmérsékleten.

Elektromos csatlakozás

- Ne használjon hosszabbítókábelt vagy elosztót.
- Használat után mindig húzza ki a készülék tápkábelét a konnektorból, és szüntesse meg a vízellátást.
- A készüléket a hatályos elektromos előírásoknak megfelelő földelt aljzatba csatlakoztassa.
- A készüléket úgy kell elhelyezni, hogy a tápcsatlakozó könnyen hozzáférhető legyen.
- A csatlakozóaljzatnak a készülék valamelyik oldalától mérve 1 méteren belül kell lennie.

⚠ FIGYELMEZTETÉS

- A készülék javítását csak szakképzett személyek végezhetik. A tapasztalatlan személyek által végzett javítások sérüléseket vagy a készülék meghibásodását okozhatják. Vegye fel a

kapcsolatot a helyi meghatalmazott LG szervizzel.

- A csatlakozódugót egy, a helyi törvényeknek és rendeleteknek megfelelően felszerelt és földelt kimeneti aljzathoz kell csatlakoztatni.

MAGYAR

A készülék kicsomagolása

A készülék leemelése a hungarocell alapról.

* Eltérőek lehetnek a megvásárolt modelltől függően.

A karton és a szállítási anyagok eltávolítása után emelje le a készüléket a habanyag aljzatról.

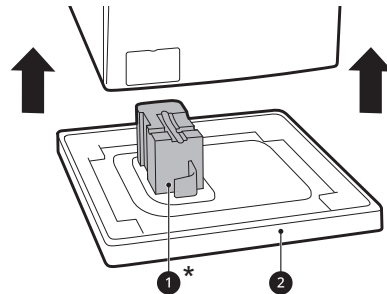

- Biztosítsa, hogy az **1*** támasz az aljzattal együtt lejöjjön, és ne tapadjon hozzá a készülék aljához.
- Ha a csomagolás alapjának **2** eltávolításához el kell fektetnie a készüléket, ezt óvatosan, körültekintően tegye, hogy megóvja a készülék oldalát a sérülésektől. Ne fektesse a készüléket az elülső vagy hátsó oldalára.

A szállítócsavar-szerkezetek eltávolítása

Azért, hogy óvja a készüléket az erős rezgésektől és a töréstől, távolítsa el a szállítócsavarokat és a tartókat.

- 1 Az alsó kettő szállítócsavarral **1** kezdve a mellékelt csavarkulccsal teljesen lazítsa meg az

14 TELEPÍTÉS

összes szállítócsavart úgy, hogy az óramutató járásával ellentétes irányba forgatja azokat.

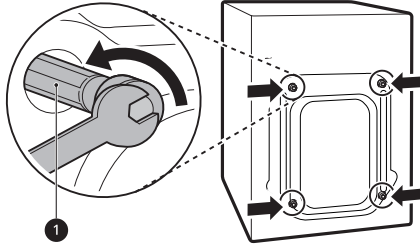

2 Távolítsa el a csavarszerkezeteket úgy, hogy kifelé húzva kissé ide-oda mozgassa.

3 Erősítse fel a fedősapkákat.

- Helyezze fel a tartozék dobozban található, vagy a gép hátoldalára felerősített fedősapkákat **2**.

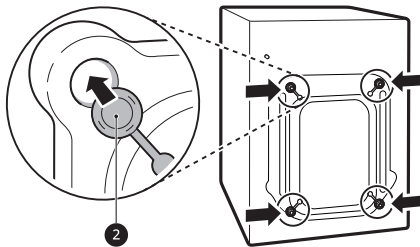

MEGJEGYZÉS

- Őrizze meg a szállítócsavarokat és a tartókat későbbi felhasználás céljára.
- A törések megelőzése érdekében a készüléket az alábbiak szerint szállítsa:
 - A szállítócsavarok legyenek felszerelve.
 - A tápkábel legyen a készülék hátuljához rögzítve.

A készülék vízszintes beállítása

A szintezés ellenőrzése

Ha a felső lemez széleit átlósan lefelé nyomja, a készüléknek egyáltalán nem szabad fel- és lefelé mozognia (ellenőrizze mindkét irányt).

- Ha a készülék billeg a felső lap átlós irányú megnyomásakor, akkor ismét állítsa be a lábakat.
- A telepítést követően ellenőrizze, hogy a készülék teljesen szintben van-e.

MEGJEGYZÉS

- A fa- vagy alpadlók hozzájárulnak a túlzott mértékű rezgéshez és a kiegyenlítetlenséghez. A túlzott zaj és rezgés megszüntetése vagy csökkentése érdekében fontolja meg a fapadló megerősítését vagy merevítését.

A lábak beállítása és szintezése

A készülék beszerelésekor azt be kell igazítani és tökéletesen vízszintesen kell elhelyezni. Ha a készülék nincs beigazítva és szintbe hozva, akkor károsodhat, vagy nem működhet megfelelően.

- 1 Forgassa el a szükséges mértékig az állítható lábakat, ha a padló egyenetlen.
 - Ne illesszen fadarabokat stb. a lábak alá.
 - Győződjön meg róla, hogy mind a négy láb stabilan nyugszik a padlón.

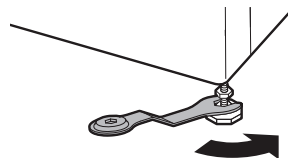
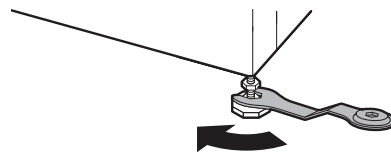

MEGJEGYZÉS

- Ne telepítse a mosógépet alapzatra, állványra vagy döntött felületre, kivéve, ha azt az LG Electronics kifejezetten ehhez a modellhez történő használatra gyártotta.

- 2** Ellenőrizze vízmértékkel **1**, hogy a készülék tökéletesen vízszintben van-e.

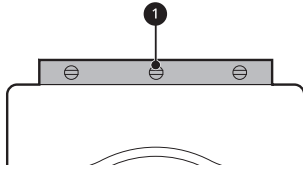

- 3** Rögzítse az állítható lábakat a biztosító anyákkal **2** úgy, hogy az óramutató járásával ellentétes irányba forgatja azokat a készülék alja felé.

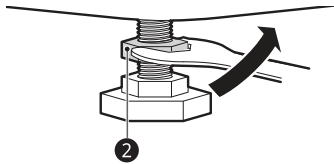

- 4** Ellenőrizze, hogy a készülék alján lévő összes biztosító anyát megfelelően meghúzta.

MEGJEGYZÉS

- A készülék megfelelő elhelyezése és színtezése hosszan tartó, normál és megbízható működést garantál.
- A készüléknek 100%-ban vízszintesen és stabilan, kemény padlón kell állnia.
- Terhelés alatt nem „billeghet” egyik oldalról a másikra.
- Ügyeljen arra, hogy a készülék lábai ne legyenek nedvesek. Ennek elmulasztása rezgést és zajos működést eredményezhet.

Csúszásgátló alátétek használata

Ez a funkció a megvásárolt modelltől függően eltérhet.

Ha a készüléket csúszós felületre telepíti, az a túlzott rezgés következtében elmozdulhat. A nem megfelelő színtezés zajokat és rezgést eredményezhet. Ilyen esetben a szintbeállító lábak alá helyezze be a csúszásgátló alátéteket, majd állítsa ismét vízszintbe a készüléket.

- 1** A csúszásgátló alátétek elhelyezése előtt tisztítsa meg alattuk a padlót.

- Egy nedves ronggyal távolítson el minden idegen tárgyat és nedvességet. Ha a felület nedves marad, a csúszásgátló alátétek elcsúszhatnak.

- 2** Állítsa vízszintbe a készüléket, miután az a helyére került.

- 3** A csúszásgátló alátéteket tapadós oldalukkal **1** lefelé helyezze a padlóra.

- A leghatékonyabb mód az, ha a csúszásgátló alátéteket az elülső lábak alá helyezi. Ha nehéz a csúszásgátló alátéteket a készülék elülső lábai alá helyezni, akkor rögzítse a hátsó lábak alá.

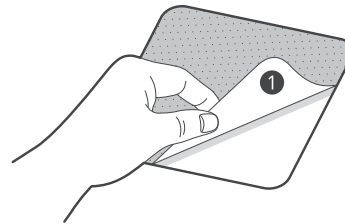

- 4** Helyezze a készüléket a csúszásgátló alátétekre.

- Ne a csúszásgátló alátétek tapadós oldalát **1** helyezze a készülék lábaira.

MEGJEGYZÉS

- További csúszásgátló alátéteket szerezhet be az LG Electronics szervizközpontban.

16 TELEPÍTÉS

A vízbevezető tömlő csatlakoztatása

Megjegyzés a csatlakoztatáshoz

- A víznyomásnak **50 kPa** és **800 kPa** (0,5–8,0 kgf/cm²) között közé kell esnie. Ha a víznyomás **800 kPa** feletti, akkor egy nyomáscsökkentő eszközt kell beszerelni.
- Rendszeresen ellenőrizze a vízellátó tömlő állapotát, és szükség esetén cserélje ki.

MEGJEGYZÉS

- Ne húzza túl a vízellátó tömlőt és ne használjon mechanikus eszközöket a bemeneti szelepek meghúzásához.
- A vízbemenethez való csatlakozáshoz nem szükséges további visszaáramlás elleni védelemről gondoskodni.

A gumi tömítés ellenőrzése

A vízbevezető tömlőkhöz két gumitömítés **1** tartozik. Ezek a vízszivárgás megakadályozását szolgálják. A csapoknál az illeszkedés megfelelően tömített.

- Ne használjon mechanikus eszközöket, pl. fogókat a vízbevezető tömlők meghúzásához. Ügyeljen arra, hogy a vízbevezető tömlő hajlított vége a készülékre legyen csatlakoztatva.

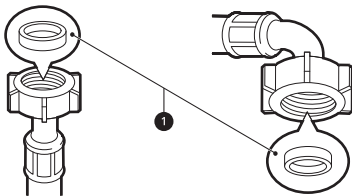

A tömlő csatlakoztatása a vízcsaphoz

Csavarmentes tömlő csatlakoztatása menetes vízcsaphoz

Csavarja az ellátó tömlő csatlakozóját a vízcsapra. Húzza meg kézzel, egy puha ruha segítségével. Ne húzza túl az ellátó tömlőt semmilyen mechanikus eszközzel.

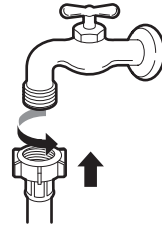

MEGJEGYZÉS

- Miután a vízbevezető tömlőt a vízcsaphoz csatlakoztatta, nyissa meg a csapot és öblítse ki a vízvezetékbe az esetleges idegen anyagokat (szennyeződést, homokot, fűrészpórt, stb.). Hagyja a vizet kifolyni egy vödörbe, és ellenőrizze a víz hőmérsékletét.

A tömlő csatlakoztatása a készülékhez

Csavarozza a vízbevezető tömlőt a vízbevezető szelephez a készülék hátlapján.

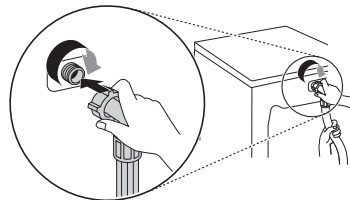

- Ne csatlakoztassa a tömlőt a melegvíz-ellátásra az egy vízbevezetővel felszerelt modellek esetében. Csak hidegvíz-ellátásra csatlakoztassa.

MEGJEGYZÉS

- Ha a csatlakoztatás elvégzése után a tömlőből szivárog a víz, ismétlje meg újra a lépéseket. Hagymányos csaptípust használjon. Ha a csap négyszögletű vagy túl nagy, távolítsa el a vezetőlemezt, mielőtt a csapot az adapterbe helyezi.
- Biztosítsa, hogy a tömlő ne tudjon összegubancolódni vagy elakadni.

- Ha a vízleeresztő tömlő túl hosszú, ne próbálja meg a felesleges tömlőszakaszt visszatolni a készülékbe. Ez rendellenes zajokat okozhat.
- Ha a leeresztő tömlőt mosdókagylóra erősíti, szorosan rögzítse egy zsinórral.

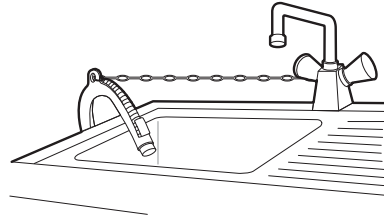

MAGYAR

Vízleeresztő tömlő elhelyezése

Vízleeresztő tömlő elhelyezése könyökídommal

A leeresztő tömlőnek a padlótól maximum **100 cm**-re kell elhelyezkednie. Ellenkező esetben lassan, vagy egyáltalán nem távozik a víz a készülékből.

- A leeresztő tömlő megfelelő rögzítése megakadályozza a padló vízszivárgásból eredő sérüléseit.

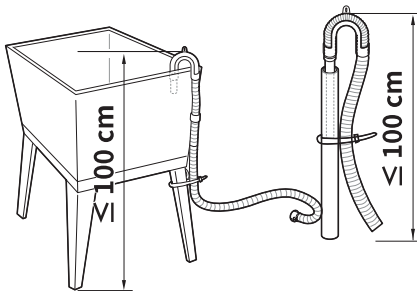
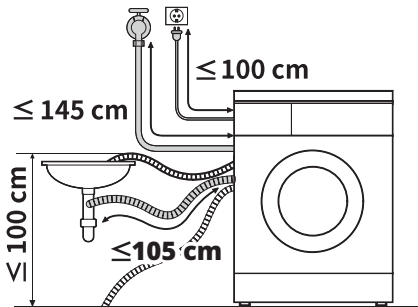

18 ÜZEMELTETÉS

ÜZEMELTETÉS

Üzemeltetés áttekintése

A készülék használata

Az első mosás előtt válassza ki a **Cotton (Pamut)** mosóprogramot, majd adja hozzá a mosószer felét. Indítsa el a készüléket ruhák nélkül. Ezáltal eltávolítja a lehetséges maradványokat és vizet a dobból, amelyek a gyártás során esetleg benne maradtak.

- 1 Rendezze a ruhákat a szövet típusa, a szennyeződés szintje, szín és a töltet mérete szerint.
- 2 Nyissa ki az ajtót és tegye be a ruhadarabokat a készülékbe.

⚠ VIGYÁZAT

- Az ajtó becsukása előtt győződjön meg arról, hogy minden ruha a dob belsejében legyen, és ne lógjon túl az ajtó gumitömítésén, ahol beragadhatnak az ajtó becsukásakor. Ennek elmulasztása az ajtótömítés és a ruhák károsodását okozhatja.

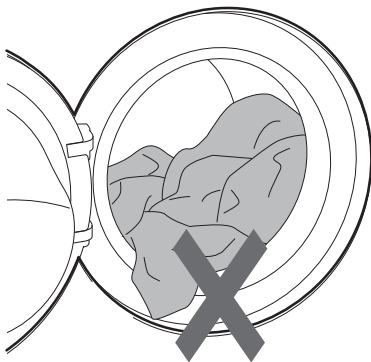

- 3 Csukja be az ajtót.

⚠ VIGYÁZAT

- A ruhák és az ajtótömítés sérülésének elkerülése érdekében távolítson el minden ruhaneműt a rugalmas ajtótömítésből.

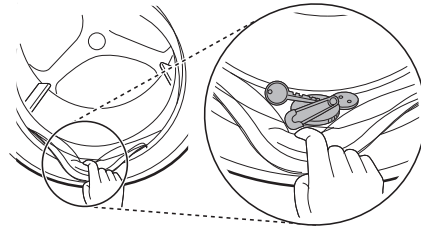

- 4 Adagoljon a gépbe tisztítószereket vagy mosószert és öblítőt.

- Adagoljon megfelelő mennyiségű mosószert a mosószert-adagolóba. Szükség esetén öntsön fehérítőt vagy öblítőt az adagolófiók megfelelő rekeszeibe.

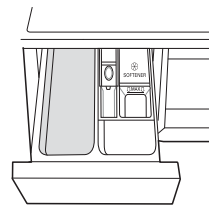

- 5 Nyomja meg a **Bekapcsolás** gombot a készülék bekapcsolásához.



- 6 Válassza ki a kívánt mosási ciklust.

- A kívánt program kiválasztásához nyomja meg többször a program gombot, vagy forgassa el a programválasztó gombot.

- Most adja meg a mosási hőmérsékletet és a centrifugálási sebességet. Figyeljen a ruhái címkéjén lévő jelzésekre.

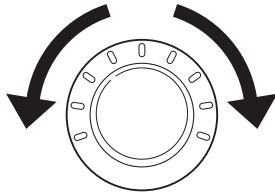

7 Indítsa el a programot.

- Ezt a **Indítás/Szüneteltetés** gomb megnyomásával teheti meg. A készülék rövid ideig víz nélkül forgatja a ruhákat a betöltött ruhák súlyának leméréséhez. Ha egy bizonyos időn belül nem nyomja meg a **Indítás/Szüneteltetés** gombot, a mosógép kikapcsol és minden beállítás elveszik.

8 Program vége.

- A ciklus befejezésekor megszólal egy dallam. A gyűrődés csökkentése érdekében azonnal vegye le ruhákat a készülékből.

20 ÜZEMELTETÉS

Vezérlőpanel

A tényleges vezérlőpanel modellenként eltérő lehet.

Vezérlőpanel funkciói

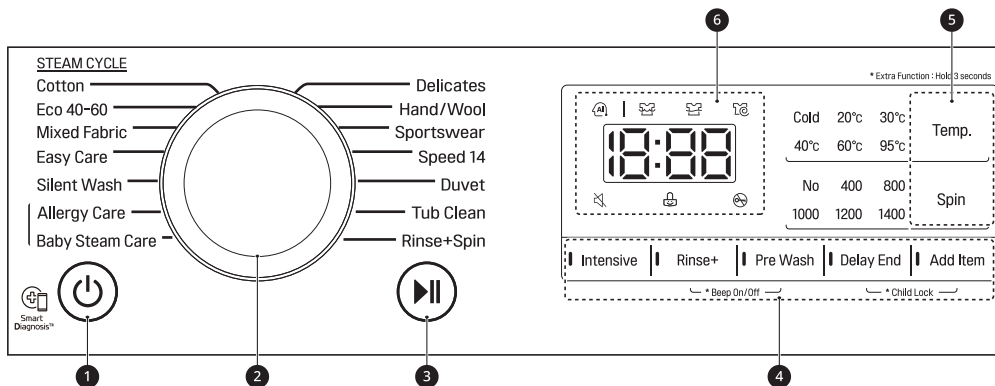

Leírás	
1	<p>Bekapcsolás Be/Ki gomb</p> <ul style="list-style-type: none"> • Nyomja meg a Bekapcsoló gombot a készülék be- vagy kikapcsolásához.
2	<p>Programválasztó gomb</p> <ul style="list-style-type: none"> • A programok a ruhák típusától függően állnak rendelkezésre. • A kiválasztott programot egy felvillanó fény jelzi.
3	<p>Indítás/Szüneteltetés gomb</p> <ul style="list-style-type: none"> • Ez gomb a mosási ciklus indítására, illetve szüneteltetésére szolgál. • A mosási ciklus ideiglenes leállításához nyomja meg ezt a gombot.
4	<p>Speciális beállítások és funkciók</p> <ul style="list-style-type: none"> • A speciális funkciók használatához nyomja és tartsa lenyomva a vonatkozó gombot 3 másodpercig. A vonatkozó szimbólum megjelenik a kijelzőn. • Itt egy további programot választhat ki, melynek kiválasztását egy kigyulladófény jelzi.
5	<p>A mosási program teste szabására szolgáló gombok</p> <p>Ezek a gombok a programhoz tartozó vízhőmérséklet vagy centrifugálási sebesség beállítására szolgálnak.</p> <ul style="list-style-type: none"> • A jelenlegi beállítások a kijelzőn láthatók. • Nyomja meg az adott opció gombját az egyéb beállítások kiválasztásához.

	Leírás
6	<p>Kijelző</p> <ul style="list-style-type: none"> A kijelző a beállítások, a fennmaradó idő, az opciók és az állapotüzenetek megjelenítésére szolgál. A készülék bekapcsolásakor az alapértelmezett beállítások világtanak a kijelzőn. A töltési súly automatikus érzékelése során a kezelőpanel kijelzője villog.

Idő- és állapotkijelzés

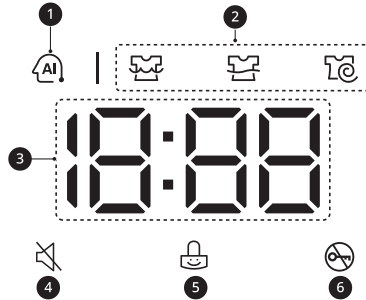

	Leírás
1	<p>AI DD</p> <ul style="list-style-type: none"> Az AI DD kijelzés a dob megfelelő forgási műveleteit jelzi a töltet súlyának érzékelését követően. Az akkor aktiválódik, amikor kiválasztja és működteti a Cotton (Pamut), Mixed Fabric (Kevert anyagú ruhák), és Easy Care (Szintetikus) programokat.
2	<p>Program állapotjelzői</p> <ul style="list-style-type: none"> Egy mosási program futásakor az aktív fázis LED-je villog, a többi fázis LED-je pedig folyamatosan világít. Miután egy fázis befejeződött, annak LED-je kialszik. Egy ciklust szüneteltetésekor az aktív szakasz LED-jének villogása leáll.
3	<p>Becsült hátralévő idő</p> <ul style="list-style-type: none"> Egy mosási program kiválasztásakor megjelenik a programhoz tartozó alapértelmezett idő. Ez az idő a kiválasztott opciónak megfelelően módosulhat. Ha a kijelzőn a --- kijelzés látható, akkor az idő azután jelenik meg, hogy a töltésérzékelő érzékelte a töltet súlyát. Ez normális. A megjelenített idő csak becslés. Ez az idő a normál üzemi körülményeken alapul. A tényleges időt számos külső tényező (a töltet súlya, a helyiség hőmérséklete, a bejövő víz hőmérséklete stb.) befolyásolhatja.
4	A ikon akkor világít, ha a hangjelzés ki van kapcsolva.
5	Az ikon akkor világít, ha a vezérlőpanel a Bekapcsolás gomb kivételével zárva van.
6	A ikon akkor világít, ha a program elindul, az ajtó pedig zárva van.

22 ÜZEMELTETÉS

A mosási töltet előkészítése

Válogassa szét a mosnivalót a legjobb mosási eredmény érdekében, majd készítse elő a ruhákat a kezelési címkén látható jelképek szerint.



A ruhák válogatása



- A legjobb mosási eredmény érdekében a ruhák címkéjén látható anyagfajta és mosási hőmérséklete alapján válogassa szét azokat. A centrifugálási sebességet vagy intenzitást az anyag fajtájának megfelelően állítsa be.
- Szennyezettségi fok (magas, normál, alacsony). Ha lehetséges, az erősen szennyezett ruhákat nem mossa együtt az enyhén szennyezettekkel.
- Szín (fehér, világos, sötét): A sötét, vagy festett ruhákat a fehér, vagy világos színűektől elkülönítve mossa. A festett és a világos ruhák vegyes mosása megfestéshez, vagy a világosabb ruhák elszíneződéséhez vezethet.
- Szősz (szőszölő, szőszgyűjtő): A szőszölő és a szősz vonzó ruhákat mindig külön mossa. A szőszölő ruhák szőszökkel vonhatják be a szőszgyűjtő ruhákat.

A ruhák kezelési címkéjének ellenőrzése

A jelzések leírják az adott ruhaneműk anyagát, és elmagyarázzák a szükséges mosási programot.

A kezelési címkéken használt jelzések

Jelzés	Mosás / anyag típusa
	<ul style="list-style-type: none"> • Normál mosás • Pamut, vegyes anyag
	<ul style="list-style-type: none"> • Szintetikus • Szintetikus, vegyes anyag
	<ul style="list-style-type: none"> • Speciális kímélő mosás • kímélő

Jelzés	Mosás / anyag típusa
	<ul style="list-style-type: none"> • Csak kézi mosás • Gyapjú, selyem
	<ul style="list-style-type: none"> • Ne mossa

MEGJEGYZÉS

- A jelzések alatti vonások információval szolgálnak az anyag típusáról és a megengedett maximális mechanikai igénybevételről.

Ruhák ellenőrzése betöltés előtt

- Kombinálja a nagy és kisméretű tételeket. Először a nagyobb méretű ruhákat töltse be.
- A nagy méretű ruhák maximum a teljes töltet felét tegyék ki. Soha ne mosson egyetlen ruhaneműt. Kiegyensúlyozatlan tölteteket okozhat. Tegyen mellé egy vagy két hasonló ruhaneműt.
- Ellenőrizze, hogy minden zseb üres-e. Az olyan tárgyak, mint a szögek, hajcsatok, gyufák, tollak, érmék és kulcsok a készülékben és a ruhákban is kárt tehetnek.

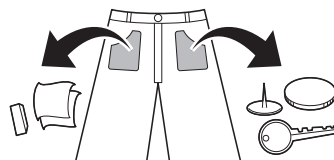

- A kényes ruhadarabokat (harisnya, merevítő melltartó) mosóhálóban mossa.
- Húzza fel a cipzárokat és rögzítse a kapcsokat és pertliket, hogy ne akadhasanak bele a többi ruhába.
- A szennyeződések és foltok előkezeléséhez dörzsöljön egy kevés mosószeres vizet a foltra.

Mosószer és öblítő adagolása

Mosószer-adagolás

- A mosószert a mosószer gyártójának utasításai szerint használja, és mindig a ruha típusának, színének és szennyezettség fokának, valamint a mosási hőmérsékletnek megfelelő mosószert válasszon. Kizárólag előltöltős mosógépekben alkalmazható mosószereket használjon.
- Ha túl sok hab képződik, csökkentse a mosószer mennyiségét.
- Ha túl sok mosószert használ, a túl sok keletkező hab nem megfelelő mosási eredményhez vagy a motor túlterheléséhez vezethet.
- Folyékony mosószer használata esetén kövesse a mosószer gyártójának utasításait.
- Ha a mosási ciklust azonnal elindítja, akkor a folyékony mosószert közvetlenül a fő mosószer-adagoló fiókba öntheti.
- Ne használjon folyékony mosószert a **Delay End (Késleltetett mosás)** és **Pre Wash (Előmosás)** funkciók használata esetén, mivel a folyadék azonnal adagolódik és belekeményedhet a fiókba vagy a dobba.
- A mosószer mennyiségét a víz hőmérsékletéhez, keménységéhez, valamint a betöltött ruhák méretéhez és szennyezettség szintjéhez kell igazítani. A legjobb eredmények érdekében kerülje a mosószer adagolását. Ellenkező esetben túlzott habképződés történhet.
- A mosószer hozzáadása és a víz hőmérséklet kiválasztása előtt ellenőrizze a ruha címkéjét.
- Adott típusú ruhához csak a megfelelő mosószereket használja.
 - A folyékony mosószerek gyakran speciális felhasználási módúak, pl. színes ruha, gyapjú, kényes anyag vagy sötét ruhák.
 - Mosóporok minden ruhatípushoz megfelelőek.
 - A fehér és halvány színű ruhák hatékonyabb mosásához használjon mosóport és fehérítőt.
 - A mosószer a mosási ciklus elején kiöblítődik a készülékbe az adagoló-fiókból.

MEGJEGYZÉS

- Ügyeljen arra, hogy a mosószer ne keményedjen meg. Ez dugulásokhoz, nem megfelelő öblítéshez és szagok kialakulásához vezethet.
- Teljes töltet: A gyártó javaslatainak megfelelően.
- Részleges töltet: A normál mennyiség 1/2 része
- Minimális töltet: A teljes töltet 1/3 része.

MAGYAR

A mosószer-adagoló használata

Mosószer-adag hozzáadása az adagolóhoz:

- 1 Nyissa ki a mosószeradagoló-fiókot.
- 2 Öntse a mosószert és az öblítőt a megfelelő rekeszekbe.

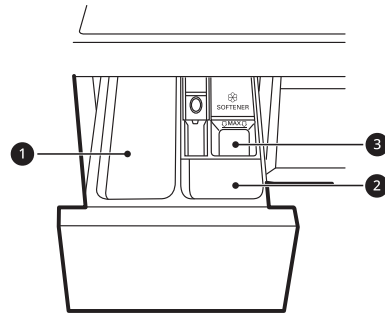

- 1 Fő mosás mosószerének rekesze
- 2 Előmosás mosószerének rekesze
- 3 Folyékony öblítő rekesze

- 3 A ciklus indítása előtt zárja le finoman a mosószer-adagoló fiókot.
 - A fiók becsapása esetén a mosószer átfolyhat egy másik rekeszbe, vagy a programozottnál korábban kerülhet a dobba.
 - Vigyázzon, hogy ne csukja oda az ujját a fiók zárása közben.
 - Normális, ha a ciklus végén egy kevés mennyiségű víz marad a mosószer-adagoló rekeszeiben.

24 ÜZEMELTETÉS

Öblítő rekesz

Ez a rekesz folyékony öblítőt tartalmaz, amelyet a készülék a végső öblítési ciklus során automatikusan adagol. Por formájú vagy folyékony öblítő egyaránt használható.

- Töltsön be öblítőt a maximum jelölésig. Ha a maximum jelölésnél több öblítőt tölt be, akkor túl korai beadagolás történhet, ami foltot hagyhat a ruhákon.

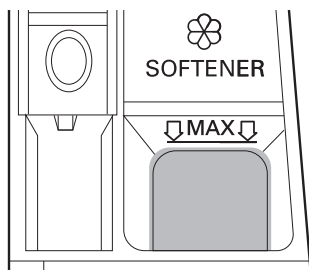

MEGJEGYZÉS

- Ne öntse az öblítőt közvetlenül a dobban lévő ruhákra, mivel ilyen esetben sötét szennyeződés keletkezik a ruhákon, ami nagyon nehezen távolítható el.
- Ne hagyja az öblítőt 1 napnál tovább a mosószertadagoló-fiókban. Az öblítő megkeményedhet. A túl sűrű öblítő az adagolóban maradhat. Ha az öblítőszer túl sűrű, akkor úgy kell hígítani, hogy az könnyedén folyhasson.
- A víz mosás közben történő szivattyúzása során ne nyissa ki a fiókot.
- Soha ne használjon oldószereket (benzint stb.).

Mosószertabletta adagolása

A mosószertabletták mosás közben is használhatók.

- 1 A ruhák betöltése előtt nyissa ki az ajtót és tegye a mosószertablettákat a dobba.
- 2 Tegye a ruhákat a dobba, majd csukja be az ajtót.

MEGJEGYZÉS

- Ne tegyen tablettákat az adagolóba.

Vízlágyító adagolása

A vízlágyító (mint például a vízkő elleni szer) használatával csökkenthető a mosószert mennyisége kemény víz esetén.

- Először adja hozzá a mosószert, majd a vízlágyítót. Annyit adjon fel, amennyi a csomagoláson látható.

Programtáblázat

Mosási program

MAGYAR

Cotton (Pamut)	40 °C (Cold (Hideg) 95 °C-ig)	Max. töltés: Besorolás
Leírás	<p>Átlagos szennyezettségű ruhák többféle dobmozgás kombinálásával történő mosásához.</p> <ul style="list-style-type: none"> Ha a Indítás/Szüneteltetés gombot program kiválasztása nélkül nyomja meg, akkor automatikusan a Cotton (Pamut) program indul el az alapértelmezett beállítások használatával. 	
Eco 40-60	40 °C (40 °C - 60 °C)	Max. töltés: Besorolás
Leírás	Az átlagosan szennyezett gyapjú ruhák 40 °C vagy 60 °C hőmérsékleten moshatók.	
Mixed Fabric (Kevert anyagú ruhák)	40 °C (Cold (Hideg) 60 °C-ig)	Max. töltés: 4 kg
Leírás	<p>Kevert anyagok egyidejű mosása.</p> <ul style="list-style-type: none"> Többféle anyaghoz, kivéve a speciális ruhaneműket (selyem/kényes, sportruházat, sötét ruhák, gyapjú, paplan/függöny). 	
Easy Care (Szintetikus)	40 °C (Cold (Hideg) 60 °C-ig)	Max. töltés: 4 kg
Leírás	<p>Olyan ruhák mosása, amelyeket mosás után nem kell vasalni.</p> <ul style="list-style-type: none"> Nejlon, akril és poliészter ruhaneműkhöz. 	
Silent Wash (Csendes mosás)	40 °C (Cold (Hideg) 60 °C-ig)	Max. töltés: 5 kg
Leírás	<p>Kevesebb zajjal és rezgéssel mossa a ruhákat, mint más mosási programok.</p> <ul style="list-style-type: none"> Enyhén szennyezett fehér gyapjúruhák (alsóneműk) mosásához. 	
Allergy Care (Antiallergén)	60 °C	Max. töltés: 4 kg
Leírás	<p>Segít minimalizálni az allergiás reakciót okozó anyagokat.</p> <ul style="list-style-type: none"> Használja pamut, alsóneműk, párnahuzatok, ágyneműk, babaruhák esetén. 	
Baby Steam Care (Babaruha gőzzel)	60 °C	Max. töltés: 4 kg
Leírás	Segít eltávolítani a babaruhákon lévő ételfoltokat.	

26 ÜZEMELTETÉS

Delicates (Kímélő)	20 °C (Cold (Hideg) 40 °C-ig)	Max. töltés: 3 kg
Leírás	Mosógépben mosható fehérneműk, könnyű és csipkés ruhák mosása.	
Hand/Wool (Kézi/gyapjú)	30 °C (Cold (Hideg) 40 °C-ig)	Max. töltés: 2 kg
Leírás	Finom ruhák pl. mosható gyapjú, fehérnemű, szoknyák stb. kézi és gépi mosásához. • Használjon gépben mosható gyapjúhoz való mosószert	
Sportswear (Sportruházat)	40 °C (Cold (Hideg) 40 °C-ig)	Max. töltés: 3 kg
Leírás	Speciális ruhaneműket, például sportruházatot és szabadtéri viseleteket mos. • Használjon ruhákhoz való vízlepergető anyaglaminátumot.	
Speed 14 (Gyors 14)	20 °C (20 °C - 40 °C)	Max. töltés: 2 kg
Leírás	Kis mennyiségű, enyhén szennyezett ruhák kb. 14 perces mosásához.	
Duvet (Paplan)	Cold (Hideg) (Cold (Hideg) 40 °C-ig)	Max. töltés: 2,5 kg (1 pehelypaplan)
Leírás	Nagyméretű tételek, például ágytakarók, párnák, kanapé huzatok stb. mosására alkalmas.	
Tub Clean (Dobtisztítás)	-	-
Leírás	Ez a funkció segít tisztítani a készülék dobját.	
Rinse+Spin (Öblítés+Centrifugálás)	-	Max. töltés: Besorolás
Leírás	Öblíti és centrifugálja a ruhákat. Szükség esetén használjon öblítőszert.	

MEGJEGYZÉS

- Állítsa be a választott mosóprogramnak megfelelő vízhőmérsékletet. A ruhák károsodásának elkerülése érdekében mosáskor mindig kövesse a ruhanemű címkéjén található gyártói utasításokat és egyéb tájékoztatásokat.
- Válassza ki a kívánt programhoz a megfelelő mosási hőmérsékletet és centrifugálási sebességet.
- A tényleges vízhőmérséklet eltérhet a programhoz közölt hőmérséklettől.
- Semleges mosószert használata javasolt.

Extra opciók

MEGJEGYZÉS

- A Rinse+ (Öblítés+), Delay End (Késleltetett mosás) és Add Item (Ruhadarab hozzáadása) opciók a táblázatban szereplő valamennyi mosási programhoz kiválaszthatók.

MAGYAR

Program	Intensive (Intenzív)	Pre Wash (Előmosás)
Cotton (Pamut)	●	●
Eco 40-60	●	●
Mixed Fabric (Kevert anyagú ruhák)	●	●
Easy Care (Szintetikus)	●	●
Silent Wash (Csendes mosás)	●	
Allergy Care (Antiallergén)	●	
Baby Steam Care (Babaruha gőzzel)	●	
Delicates (Kímélő)	●	
Hand/Wool (Kézi/gyapjú)	●	
Sportswear (Sportruházat)	●	
Speed 14 (Gyors 14)		
Duvet (Paplan)	●	

Kiválasztható maximális centrifugálási sebesség

Program	Centrifugázási sebesség	
	Alapértelmezett	Elérhető
Cotton (Pamut)	1400 fordulat/perc	Összes
Eco 40-60	1400 fordulat/perc	Összes
Mixed Fabric (Kevert anyagú ruhák)	1000 fordulat/perc	Összes
Easy Care (Szintetikus)	1400 fordulat/perc	Összes

28 ÜZEMELTETÉS

Program	Centrifugázási sebesség	
	Alapértelmezett	Elérhető
Silent Wash (Csendes mosás)	800 fordulat/perc	Legfeljebb 1000 fordulat/perc
Allergy Care (Antiallergén)	1400 fordulat/perc	Összes
Baby Steam Care (Babaruha gőzzel)	1000 fordulat/perc	Legfeljebb 1000 fordulat/perc
Delicates (Kímélő)	800 fordulat/perc	Legfeljebb 800 fordulat/perc
Hand/Wool (Kézi/gyapjú)	800 fordulat/perc	Legfeljebb 800 fordulat/perc
Sportswear (Sportruházat)	800 fordulat/perc	Legfeljebb 800 fordulat/perc
Speed 14 (Gyors 14)	400 fordulat/perc	Összes
Duvet (Paplan)	1000 fordulat/perc	Legfeljebb 1000 fordulat/perc

MEGJEGYZÉS

- A tényleges maximális centrifugálási sebesség a helyi feltételektől függhet. A fenti értékek a legközelebb eső százás értékre vannak kerekítve.

Fogyasztási adatok

Az egység leírása

kg: Szennyes töltet

ó:pp: A program időtartama

kWh: Energiafogyasztás

°C: Maximális hőmérséklet a kezelt textilben

Liter: Vízfogyasztás

ford./perc: Maximális centrifugálási sebesség

%: A fennmaradó nedvességtartalom a centrifugálási fázis végén. Minél nagyobb a centrifugálási sebesség, annál nagyobb a zaj és annál alacsonyabb a fennmaradó nedvességtartalom.

Általános programok

Program	kg	ó:pp	kWh	°C	Liter	ford./perc	%
Cotton (Pamut) 20°C	9	1:51	0,177	31	55,0	1350	51,0
Cotton (Pamut) 60°C	9	3:21	1,362	51	57,0	1350	51,0
Mixed Fabric (Kevert anyagú ruhák)	4	1:21	0,458	35	54,0	1000	66,0
Speed 14 (Gyors 14)	2	0:14	0,046	25	39,0	400	93,0
Cotton (Pamut) 40°C+ Intensive (Intenzív)	9	3:33	0,783	31	74,0	1350	51,0
Eco 40-60 (Teljes)*1	9	3:48	1,011	43	63,0	1360	53,0
Eco 40-60 (Féltöltet)*1	4,5	2:50	0,500	32	48,0	1360	53,0
Eco 40-60 (Negyedtöltet)*1	2,5	2:40	0,242	26	39,0	1360	53,0

MAGYAR

*1 Képes közepesen szennyezett pamut ruhaneműk tisztítására, amit 40°C vagy 60°C -on moshatónak nyilvánítottak, ugyanabban a ciklusban, és ezt a programot használják az EU környezettudatos tervezésre vonatkozó jogszabályainak (EU 2019/2023) való megfelelés felmérésére.

30 ÜZEMELTETÉS

MEGJEGYZÉS

- A vizsgálati eredmények a következő tényezőktől függnnek: víznyomás, a víz keménysége, bemeneti víz hőmérséklete, helyiség hőmérséklete, töltet típusa és mennyisége, szennyezettség mértéke, használt mosószer, az elektromos hálózat ingadozásai és a kiválasztott további opciók.
- Az általános programok értékei, az **Eco 40-60** ciklus kivételével, csak tájékoztató jellegűek.
- A 2021. március 1-jétől érvényes EU 2019/2023 rendelet az EU 2019/2014 rendelettel kapcsolódik az energiahatékonysági osztályokhoz.
- Olvassa be a készülékhez mellékelt energiacímkén található QR-kódot, amely internetes linket biztosít a készülék teljesítményével kapcsolatos információkhoz az EU EPREL adatbázisban. Tartsa meg az energiacímkét referenciaként, a használati útmutatóval és a készülékhez mellékelt összes egyéb dokumentummal együtt.
- A modellnevet a készülék adattábláján találja meg, nyissa ki az ajtót, és a dob nyílása körül található.
- Ugyanezen információk az EPREL-ben való megkereséséhez, látogasson el a **<https://eprel.ec.europa.eu>** weboldalra, és keressen a modellnév alapján. (2021. március 1-jétől érvényes)

Speciális beállítások és funkciók

A speciális beállítások és funkciók segítségével testre szabhatja a programokat.

A mosási program testre szabása

Minden program rendelkezik alapértelmezett beállításokkal, melyek automatikusan ki vannak választva. Ezek a beállítások a gombok használatával testre szabhatók.

Temp. (Víz hőmérséklet)

Ez a gomb választja ki a mosási hőmérsékletet a kiválasztott programhoz.

- Nyomja meg a **Temp. (Víz hőmérséklet)** gombot, amíg a kívánt beállítás nem világít.
- A mosandó ruhaneműk típusának megfelelő víz hőmérsékletet válasszon. A legjobb eredmények érdekében kövesse a ruha címkéjén látható utasításokat.

Spin (Centrifugálás)

A centrifugálás intenzitása a gomb többszöri megnyomásával választható ki.

- A kívánt fordulatszám kiválasztásához nyomja meg a **Spin (Centrifugálás)** gombot.

MEGJEGYZÉS

- Amennyiben a **Spin (Centrifugálás)** gomb megnyomásával a **No (Nincs)** lehetőséget választja, a mosógép a gyors leeresztés érdekében egy rövid ideig tovább forgatja a dobot.

Rinse+ (Öblítés+)

Ez a funkció a mosószere allergiás emberek számára javasolt.

- Nyomja meg a **Rinse+ (Öblítés+)** gombot egyszeri öblítés hozzáadásához.

Intensive (Intenzív)

Ez a funkció normál és erősen szennyezett ruhák mosására szolgál.

- Nyomja meg a **Intensive (Intenzív)** gombot.

A mosási program testre szabásához kövesse az alábbi lépéseket:

- 1 Készítse elő és töltsse be a ruhákat a dobba.
- 2 Nyomja meg a **Bekapcsolás** gombot.
- 3 Töltsön be mosószert.
- 4 Válasszon ki egy mosási programot.
- 5 Szabja testre a mosási programot (**Temp. (Víz hőmérséklet)**, **Spin (Centrifugálás)**, **Rinse+ (Öblítés+)** és **Intensive (Intenzív)**) igény szerint.
- 6 Nyomja meg a **Indítás/Szüneteltetés** gombot.

Csak centrifugálás funkció használata

- 1 Készítse elő és töltsse be a ruhákat a dobba.
- 2 Nyomja meg a **Bekapcsolás** gombot.
 - Ne válassza ki a mosási programot, és ne töltsse be a mosószert.
- 3 Nyomja meg a **Spin (Centrifugálás)** gombot.
- 4 Nyomja meg a **Indítás/Szüneteltetés** gombot.

MEGJEGYZÉS

- Mosási programkiválasztása esetén csak centrifugálási ciklus nem választható. Ha ez történik, nyomja meg a **Bekapcsolás** gombot kétszer a gép ki, majd ismételt bekapcsolásához.

Alapbeállítások használata

Testre szabhatja a programokat a következő alapbeállításokkal:

32 ÜZEMELTETÉS

Pre Wash (Előmosás)

Ez a program az erősen szennyezett ruhák mosásához ajánlott.

- 1 Nyomja meg a **Bekapcsolás** gombot.
- 2 Válasszon ki egy mosási programot.
- 3 Nyomja meg a **Pre Wash (Előmosás)** gombot szükség szerint.
- 4 Nyomja meg a **Indítás/Szüneteltetés** gombot.

Add Item (Ruhadarab hozzáadása)

Ezt az opciót arra használhatja, hogy a mosási program elindítása után hozzáadjon vagy kivessen ruhákat.

- 1 Nyomja meg a **Bekapcsolás** gombot.
- 2 Válasszon ki egy mosási programot.
- 3 Nyomja meg a **Indítás/Szüneteltetés** gombot.
- 4 Nyomja meg a **Add Item (Ruhadarab hozzáadása)** gombot szükség szerint.
- 5 Nyissa ki az ajtót miután kioldott, és tegye be vagy távolítsa el a szükséges ruhadarabokat.
- 6 Csupkja be az ajtót, és nyomja meg a **Indítás/Szüneteltetés** gombot.

MEGJEGYZÉS

- Biztonsági okokból az ajtó zárva marad, amíg a dob belsejében magas a vízszint vagy a hőmérséklet. Ilyenkor nem lehet ruhát hozzáadni/kivenni.

Delay End (Késleltetett mosás)

Beállíthatja ezt a funkciót, hogy a készülék egy bizonyos idő elteltével automatikusan elinduljon és leálljon.

- 1 Nyomja meg a **Bekapcsolás** gombot.

- 2 Válasszon ki egy mosási programot.

- 3 Nyomja meg a **Delay End (Késleltetett mosás)** gombot szükség szerint.

- 4 Nyomja meg a **Indítás/Szüneteltetés** gombot.

MEGJEGYZÉS

- A **Delay End (Késleltetett mosás)** gomb LED-jének kivételével a vezérlőpanel összes LED-je 20 percen belül kikapcsol. Ez a funkció a megvásárolt modelltől függően eltérő lehet.
- A késleltetési idő a program végét, nem pedig a program elejét jelöli. A tényleges mosási idő a hőmérséklet, a betöltött ruhák mennyisége és egyéb tényezők függvényében eltérő lehet.
- A funkció törléséhez nyomja meg a **Bekapcsolás** gombot.
- Ilyen opció alkalmazásakor kerülje a folyékony mosószer használatát.

Beállítások

Child Lock (Gyerekzár)

Ezzel az opcióval a vezérlőgombokat zárolhatja. A funkció segítségével megakadályozható, hogy a kisgyermek programot váltsanak vagy másképp beavatkozassanak a készülék kezelésébe.

MEGJEGYZÉS

- A funkció beállítása után a **Bekapcsolás** gomb kivételével minden gomb zárolva van.
- Amikor a vezérlők zárolva vannak, a [L] és a hátralévő idő felváltva megjelenik a képernyőn mosás közben, amikor a funkció be van kapcsolva.
- A készülék kikapcsolása nem állítja vissza ezt a funkciót. Önnek inaktívnia kell ezt a funkciót, mielőtt hozzáférhetne bármely más funkcióhoz.

A vezérlőpanel reteszélése

- 1 Nyomja meg a bekapcsoló gombot.

2 Tartsa egyszerre lenyomva 3 másodpercig a **Delay End (Késleltetett mosás)** és a **Add Item (Ruhadarab hozzáadása)** gombokat a funkció bekapcsolásához.

- A készülék sípoló hangjelzést ad, és a kijelzőn a **CL** jelenik meg.

A vezérlőpanel lezárásának feloldása

1 Nyomja meg a bekapcsoló gombot.

2 Tartsa egyszerre lenyomva 3 másodpercig a **Delay End (Késleltetett mosás)** és a **Add Item (Ruhadarab hozzáadása)** gombokat a funkció kikapcsolásához.

Beep On/Off (Hang ki/bekapcsolása)

A készülék indításkor és leállításkor egy dallamot játszik.

- A funkció be-/kikapcsolásához tartsa lenyomva 3 másodpercig egyszerre a **Rinse+ (Öblítés+)** és a **Pre Wash (Előmosás)** gombokat.

34 INTELLIGENS FUNKCIÓK

INTELLIGENS FUNKCIÓK LG ThinQ Alkalmazás

Az **LG ThinQ** alkalmazás használatával Ön okostelefonján keresztül kommunikálhat a készülékkel.

Az LG ThinQ Applikáció jellemzői

Kommunikáljon a készülékkel egy okostelefon és a kényelmes intelligens funkciók segítségével.

Smart Diagnosis (Okos diagnosztika)

A használati mintázat alapján ez a funkció hasznos információkat nyújt a készüléknél jelentkező problémák diagnosztizálásánál és megoldásánál.

Az LG ThinQ Applikáció telepítése

Keresse meg az **LG ThinQ** alkalmazást okostelefonján, a Google Play & Apple App áruházban. Kövesse az utasításokat az alkalmazás letöltéséhez és telepítéséhez.

Smart Diagnosis (Okos diagnosztika)

Ez a funkció csak  vagy  logóval ellátott modellek esetén elérhető.

E funkció segít a készülékkel kapcsolatos problémák diagnosztizálásában és megoldásában.

MEGJEGYZÉS

- Nem az LGE hanyagságának betudható okok miatt lehet, hogy a szolgáltatás nem működik külső tényezők miatt, mint pl. a Wi-Fi nem elérhető, a Wi-Fi lecsatlakozik, helyi alkalmazásbölt szabályzata, vagy az alkalmazás nem elérhető.
- A funkció előzetes értesítés nélkül változhat, és a helytől függően eltérő formájú lehet.



Hallható diagnosztika használata problémák diagnosztizálására

Kövesse az alábbi utasításokat a hallható diagnosztika mód használatához.

- Indítsa el az **LG ThinQ** alkalmazást, és válassza ki a **Smart Diagnosis** funkciót a menüből. Kövesse az **LG ThinQ** alkalmazásban megjelenő útmutatásokat a hallható diagnózisért.

1 Nyomja meg a **Bekapcsolás** gombot a készülék bekapcsolásához.

- Ne nyomjon meg más gombot.

2 Helyezze az okostelefon mikrofonját a  vagy a  logóhoz közel.

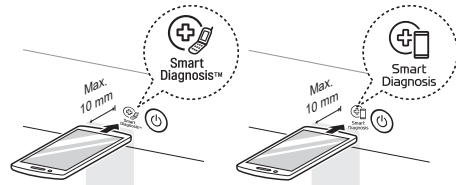

3 Nyomja meg és tartsa lenyomva a **Temp. (Víz hőmérséklet)** gombot legalább 3 másodpercig, miközben az okostelefon mikrofonját a logóhoz tartja, amíg az adatátvitel be nem fejeződik.

- Tartsa az okostelefont ezen a helyen, amíg az adatátvitel be nem fejeződik. A kijelzőn megjelenik az adattovábbítás fennmaradó ideje.

4 Az adatátvitel befejezését követően a diagnózis megjelenik az alkalmazásban.

MEGJEGYZÉS

- A legjobb eredmények érdekében az adattovábbítás közben ne mozgassa el az okostelefont.

Megfelelőségi nyilatkozat



Az LG Electronics ezennel kijelenti, hogy a rádiófrekvenciás mosógép megfelel a 2014/53/EU irányelvnek. Az EU Megfelelőségi nyilatkozat teljes szövege elérhető a következő weboldalon: <http://www.lg.com/global/support/cedoc/cedoc#> LG Electronics European Shared Service Centre B.V.

Krijgsman 1, 1186 DM Amstelveen, Hollandia

KARBANTARTÁS

⚠ FIGYELMEZTETÉS

- Az áramütés kockázatának elkerülése érdekében tisztítás előtt mindig húzza ki a készüléket. Ennek elmulasztása súlyos sérülést, tüzet, áramütést vagy halált okozhat.
- A készülék tisztításához soha ne használjon erős hatású vegyszereket, súroló hatású tisztítószerkeket vagy oldószereket. Ezek kárt tehetnek a készülék felületében.

Tisztítás minden mosás után

Mit kell tisztítani

A mosási ciklus végén mindig azonnal vegye ki a ruhákat a mosógépből. Ha nedves ruhákat hagy a mosógépben, az a ruhák gyűrődéséhez, elszíneződéséhez és szagok kialakulásához vezethet.

- A mosási ciklus után törölje át az ajtót és az ajtó tömítést, hogy eltávolítson minden nedvességet.
- Hagyja kissé nyitva az ajtót, hogy a dob kiszáradhasson.
- Törölje le a nedvességet a készülékről egy száraz törölkendővel.

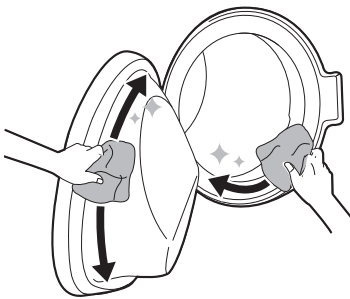

⚠ FIGYELMEZTETÉS

- Csak akkor hagyja nyitva az ajtót, hogy kiszáradjon a készülék belseje, ha a gyermekek otthon felügyelet alatt vannak.

A külső felületek tisztítása

A készüléke megfelelő karbantartásával megnövelheti annak élettartamát.

Külső felület:

- Minden kifröccsent anyagot azonnal töröljön le.
- A külső burkolat illesztéseinek és hézagainak teljes kiszárítása érdekében törölje át nedves kendővel, majd egy száraz kendővel.
- Soha ne nyúljon a mosógép felületéhez vagy a kijelzőhöz éles tárgyakkal.

Ajtó

- Törölje át a külső és belső felületét nedves ronggyal, majd törölje szárazra egy puha, száraz törölkendővel.

⚠ FIGYELMEZTETÉS

- Ne kísérelje meg a panelek eltávolítását, illetve a készülék szétszerelését. A készülék működtetésekor ne nyúljon éles vagy hegyes tárggyal a vezérlőpanelhez.

A készülék rendszeres tisztítása és vészhelyzeti vízleeresztés

Dobtisztítás

Ez egy különleges funkció, amellyel a készülék belső része tisztítható áztatással, mosással, öblítéssel és centrifugálással.

36 KARBANTARTÁS

A lerakódott mosószer-, lágyító- és egyéb maradványok eltávolítása érdekében **havonta egyszer** (vagy szükség szerint gyakrabban) futtassa a funkciót.

- Ha a készülék belsejében rossz szag vagy penész érzelhető, akkor a hagyományosan használt időközönként kívül futtassa a funkciót **heti egyszer, 3 héten keresztül**.

MEGJEGYZÉS

- A funkció használatának szükségességét a kijelzőn megjelenő **ccL** felirat jelzi.

- 1 Távolítsa el minden ruhaneműt a mosógépből és csukja be az ajtót.
- 2 Nyissa ki az adagolófiókat és adagoljon vízkőoldót a fő mosórekesszbe.
 - A tabletták a mosópor alternatívájaként közvetlenül a dobba helyezhetők.
- 3 Lassan tolja be az adagoló-fiókat.
- 4 Kapcsolja be a készüléket, majd válassza ki a **Tube Clean (Dobtisztítás)** opciót.
- 5 Indítsa el a programot a **Indítás/Szüneteltetés** gomb megnyomásával.
- 6 Hagyja nyitva az ajtót, hogy a készülék belseje teljesen kiszáradhasson.
 - Ha a készülék belseje nincs teljesen kiszáradva, akkor az kellemetlen szagot vagy penészedést okozhat.

▲ FIGYELMEZTETÉS

- Csak akkor hagyja nyitva az ajtót, hogy kiszáradjon a készülék belseje, ha a gyermekek otthon felügyelet alatt vannak.

A vízbemeneti szűrő tisztítása

A vízbemeneti szűrő összegyűjti a vízkövet vagy a készülékbe menő vízben található bármilyen lerakódást. Körülbelül hathavonta, vagy annál gyakrabban tisztítsa meg a bemeneti szűrőt, ha a víz nagyon kemény vagy vízkövet tartalmaz.

- Ha a készüléket egy bizonyos ideig nem használja (pl. nyaralás alatt), zárja el a vízellátó csapokat, különösen, ha nincs vízelvezető lefolyó (csatornalefolyó) a készülék közvetlen közelében.
- Ha nem jut víz a mosószer-adagoló fiókba, a vezérlőpanelen az **IE** hibaüzenet jelenik meg.

- 1 Kapcsolja ki és zárja el a vízcsapot, majd csavarja le róla a vízbevezető tömlőt.

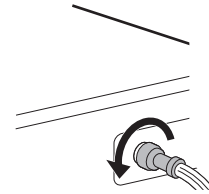

- 2 Távolítsa el a vízbemeneti szűrőt kis fogóval, majd egy közepes sörtéjű fogkefével tisztítsa meg a szűrőt.

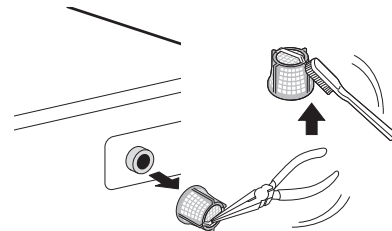

A leeresztő szivattyú szűrőjének tisztítása és vészhelyzeti vízleeresztés

A leeresztő szűrő összegyűjti a szálakat és a véletlenül a ruhák között maradt kis tárgyakat. Hathavonta ellenőrizze a szűrő tisztaságát, hogy biztosítsa a készüléke megfelelő működését.

Hagyja, hogy a víz lehűljön, mielőtt kitarítja a leeresztő szivattyú szűrőjét. Vészhelyzet esetén

nyissa ki az ajtót, és végezzen vészhelyzeti vízleeresztést.

1 Húzza ki a csatlakozódugót.

2 Nyissa ki a fedőborítást és húzza ki a lefolyócsövet.

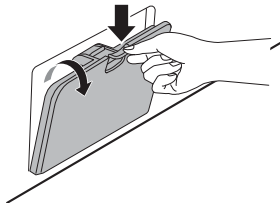

3 Először vegye le a lefolyódugót a lefolyócsőről **1**, majd engedje le a vizet. Ezután lassan csavarja le a leeresztő szivattyú szűrőjét **2** a fennmaradó víz leeresztésére, majd távolítsa el a maradványokat vagy tárgyakat a szűrőből.

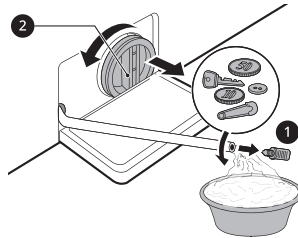

4 A leeresztő szivattyú szűrőjének tisztítása után óvatosan helyezze vissza a szűrőt, és óvatosan csavarja vissza a lefolyókupakot az óramutató járásával megegyező irányban, hogy biztosítsa a menet illeszkedését és elkerülje a szivárgást. Helyezze vissza a dugót a lefolyócsőbe, és helyezze a csövet a tartójába.

5 Zárja vissza a fedőborítást.

⚠ VIGYÁZAT

- Legyen óvatos a leeresztéskor, mivel a víz forró lehet.
- A lerakódott mosószer és egyéb maradványok eltávolítása érdekében havonta egyszer (vagy szükség szerint gyakrabban) futtassa le a Dobtisztítás programot.

Az adagoló-fiók tisztítása

A mosószer és az öblítő lerakódhat az adagoló-fiókban. a folyékony mosószerek felgyűlhetnek az adagoló-fiók alatt, ahonnan nem távoznak megfelelően. **Havonta egy-két alkalommal** vegye ki a fiókot minden elemével együtt, és ellenőrizze, hogy látható-e rajta tisztítószer lerakódása.

1 A mosószera dagoló-fiók eltávolításához húzza azt ki addig, amíg meg nem akad.

- Ezt követően húzza ki gyengéden a fiókot, miközben erősen nyomja a kioldó gombot.

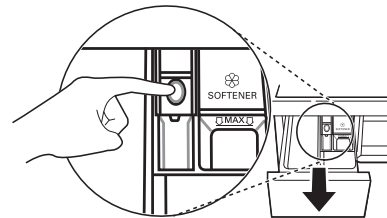

2 Távolítsa el a felhalmozódott mosószert és öblítőt.

- Öblítse ki a fiókot és minden elemét meleg vízzel, hogy kimossa a felhalmozódott mosószert és öblítőt. Kizárólag vizet használjon az adagolófiók tisztításához. Szárítsa meg a fiókot és a további elemeket egy puha törülközővel vagy törülközővel.

3 A fiók nyílásának tisztításához használjon rongyot vagy kisméretű, nem fémből készült kefért.

- Távolítsa el minden lerakódást a nyílást felső és alsó részéről.

4 Törölje szárazra a nyílást egy puha törülközővel vagy törülközővel.

5 Szerelje össze a fiókot és elemeit, majd illesse vissza a készülék megfelelő rekeszébe.

38 HIBAEELHÁRÍTÁS

HIBAEELHÁRÍTÁS

A készülék működtetése során hibák és hibás működés léphetnek fel. A következő táblázatok az egyes hibaüzenetek vagy hibás működések lehetséges okait, és a megoldásukra vonatkozó megjegyzéseket tartalmazza. Javasoljuk az alábbi táblázatok figyelmes átolvasását, hogy időt és pénzt takarítson meg (LG Electronics szervizközpont kihívása).

A szerviz felhívása előtt

A készüléke fel van szerelve egy automatikus hibamegfigyelő rendszerrel, hogy korai szakaszban észlelhessen és diagnosztizálhassa a problémákat. Ha a készülék nem működik megfelelően, vagy egyáltalán nem működik, tekintse meg az alábbi táblázatokat az LG Electronics ügyfélszolgálat felhívása előtt.

Hibaüzenetek

Tünetek	Lehetséges ok és megoldás
IE BEÖMLÉSI HIBA	Nem megfelelő a vízellátás az adott helyen. Nem, vagy csak lassan szívja fel a készülék a vizet. <ul style="list-style-type: none"> Ellenőrizze a többi csapot a házban.
	A vízcsap nincs teljesen megnyitva. Nem, vagy csak lassan szívja fel a készülék a vizet. <ul style="list-style-type: none"> Nyissa ki teljesen a csapot.
	Az egyik vagy mindkét vízbevezető tömlő megcsavarodott. <ul style="list-style-type: none"> Egyenesítse ki a tömlőt vagy szerelje be újra a vízbevezető tömlőt.
	Eldugult a vízbevezető tömlő(k) szűrője. <ul style="list-style-type: none"> Ellenőrizze és tisztítsa meg a bemeneti szelep szűrőjét, miután elzárta a csapokat, és leválasztotta a mosógép tömlőcsatlakozásait.
UE KIEGYENLÍTETLENSÉGI HIBA	A készülék rendelkezik egy olyan rendszerrel, amely észleli és kijavítja a készülékben lévő kiegyenlítetlenséget. <ul style="list-style-type: none"> Lehet, hogy a ruhák túl nedvesek a ciklus végén. Rendezze át a töltetet, hogy megfelelően ki tudja centrifugálni. Csukja be az ajtót, és nyomja meg a Indítás/Szüneteltetés gombot. Néhány pillanat múlva a készülék megkezdja a centrifugázást. Az ajtót be kell zárni a centrifugázáshoz.
	Túl kevés ruhát töltött be. A rendszer leállíthatja a centrifugálást vagy megszakíthatja a centrifugázási ciklust, ha egyetlen nehéz elemet töltött be (pl. fürdőszoba szőnyeg, fürdőköpeny stb.). <ul style="list-style-type: none"> Tegyen a mosógépbe 1-2 hasonló vagy kisebb ruhát a terhelés kiegyenlítéséhez. Csukja be az ajtót, és nyomja meg a Indítás/Szüneteltetés gombot. Eltarthat néhány pillanatig, amíg a készülék elkezdja a centrifugázást. Az ajtót be kell zárni a centrifugázáshoz.

Tünetek	Lehetséges ok és megoldás
QE VÍZKIVEZETÉSI HIBA	Megcsavarodott vagy eldugult a leeresztő tömlő. Lassan vagy egyáltalán nem eresztődik le a víz a mosógépből. <ul style="list-style-type: none"> Tisztítsa meg és egyenesítse ki a leeresztő tömlőt.
	Eldugult a leeresztő szűrő. <ul style="list-style-type: none"> Ellenőrizze és tisztítsa meg a leeresztő szűrőt.
dE dE 1 dE2 dE4 AJTÓHIBA	Ajtószenzor meghibásodott. <ul style="list-style-type: none"> Kérjük, hívja az LG szervizközpontot. Az LG helyi szervizközpontjainak telefonszámait a jótállási jegyen találhatja meg.
EE VEZÉRLÉSI HIBA	Ez egy vezérlési hiba. <ul style="list-style-type: none"> Húzza ki a készülék tápkábelét az aljzatból és forduljon a ügyfélszolgálathoz.
LE „MOTOR LEZÁRVA” HIBA	Motor túlterhelés. <ul style="list-style-type: none"> Ne használja a készüléket 30 percig, amíg a motor lehűl, ezután indítsa újra a mosási ciklust.
FE TÚLFOLYÁS HIBA	A víz egy valószínűleg hibás vízszelvény miatt túlfolyik. <ul style="list-style-type: none"> Zárja el a vízcsapot. Húzza ki a tápkábelt. Hívja a szervizt.
PE NYOMÁSÉRZÉKELÉSI HIBA	A vízszintmérő meghibásodott. <ul style="list-style-type: none"> Zárja el a vízcsapot. Húzza ki a tápkábelt. Hívja a szervizt.
JS REZGÉSÉRZÉKELÉSI HIBA	Rezgésérzékelő meghibásodott. <ul style="list-style-type: none"> Forduljon a ügyfélszolgálathoz.
FF FAGYÁSI HIBA	A táptömlő vagy lefolyótömlő, vagy leeresztő szivattyú megfagyott? <ul style="list-style-type: none"> Engedjen meleg vizet a dobba, hogy kiolvassza a vízelvezető tömlőt és a vízelvezető szivattyút. Takarja le a vízbevezető tömlőt egy melegvizes törülközővel.
RE VÍZSZIVÁRGÁS	Vízszivárgás. <ul style="list-style-type: none"> Forduljon a ügyfélszolgálathoz.
PF ÁRAMELLÁTÁSI HIBA	A készüléknél tápellátási hiba lépett fel. <ul style="list-style-type: none"> Kezdje újra a mosási ciklust.

40 HIBAE LHÁRÍTÁS

Hallható zajok

Tünetek	Lehetséges ok és megoldás
Csörgő és zörgő zajok	<p>Idegen tárgyak, például kulcsok, érmék vagy biztosítótűk lehetnek a dobben.</p> <ul style="list-style-type: none"> Állítsa le a készüléket, ellenőrizze, hogy van-e a dobben idegen tárgy. Ha a zaj a készülék újraindítását követően is hallható, hívja a szervizt.
Dobogó hang	<p>A nagy mennyiségű betöltött ruha dobogó hangot okozhat. Ez általában normális jelenség.</p> <ul style="list-style-type: none"> Ha a hang továbbra is hallható, akkor a készülék valószínűleg kiegyensúlyozatlan. Állítsa meg a gépet és ossza el újra a betöltött ruhákat. <p>Lehet, hogy a ruhák nincsenek egyensúlyban.</p> <ul style="list-style-type: none"> Állítsa le a programot, majd rendezze át a ruhákat az ajtó kioldását követően.
Rezgő hang	<p>Nem távolította el a csomagolóanyagot.</p> <ul style="list-style-type: none"> Távolítsa el a csomagolóanyagot. <p>Lehet, hogy a ruhák egyetlenül helyezkednek el a dobon belül.</p> <ul style="list-style-type: none"> Állítsa le a programot, majd rendezze át a ruhákat az ajtó kioldását követően. <p>Nem mindegyik szintező láb nyugszik szilárdan és vízszintesen a talajon.</p> <ul style="list-style-type: none"> Olvassa el A készülék szintezése részben lévő utasításokat a készülék szintezésének elvégzéséhez. <p>A padló nem elég szilárd.</p> <ul style="list-style-type: none"> Ellenőrizze, hogy szilárd-e a padló és hogy nem hajlik-e be. Olvassa el A telepítés helyével kapcsolatos követelmények részt, hogy a megfelelő helyet tudja kiválasztani.

Üzemeltetés

Tünetek	Lehetséges ok és megoldás
Vízszivárgás.	<p>A ház lefolyó csövei el vannak dugulva.</p> <ul style="list-style-type: none"> Szüntesse meg a dugulást. Szükség esetén hívjon vízvezeték-szerelőt. <p>Szivárgás a leeresztő tömlő helytelen beszerelése vagy eldugulása miatt.</p> <ul style="list-style-type: none"> Tisztítsa meg és egyenesítse ki a leeresztő tömlőt. Rendszeresen ellenőrizze és tisztítsa meg a leeresztő szűrőt. <p>A leeresztő szivattyú szűrőjének kupakja nincs megfelelően felhelyezve.</p> <ul style="list-style-type: none"> Helyezze vissza a leeresztő szűrő szivattyúját.

Tünetek	Lehetséges ok és megoldás
A készülék nem működik.	A vezérlőpanel inaktivitás miatt kikapcsolt. <ul style="list-style-type: none"> Ez normális jelenség. Nyomja meg a Bekapcsolás gombot a készülék bekapcsolásához.
	A készülék csatlakozódugóját kihúzta az aljzathól. <ul style="list-style-type: none"> Győződjön meg róla, hogy a tápkábelt szorosan csatlakoztatta az aljzathoz.
	A vízellátást leállította. <ul style="list-style-type: none"> Nyissa meg teljesen a vízcsapot.
	A vezérlők nincsenek megfelelően beállítva. <ul style="list-style-type: none"> Győződjön meg róla, hogy a program megfelelően be van-e állítva. Csukja be az ajtót, és nyomja meg a Indítás/Szüneteltetés gombot.
	Az ajtó nyitva van. <ul style="list-style-type: none"> Csukja be az ajtót, és győződjön meg róla, hogy semmi nem akad az ajtóba, ami megakadályozná annak teljes becsukását.
	A megszakító/olvadóbiztosíték kikapcsolt/kiolvadt. <ul style="list-style-type: none"> Ellenőrizze az épület megszakítóit/olvadóbiztosítékait. Cserélje ki az olvadóbiztosítékokat vagy állítsa vissza a megszakítót. A készüléket egy dedikált áramkörtárhoz kell csatlakoztatni. Az áramellátás helyreállítása után a készülék ott folytatja a programot, ahol leállította.
	A vezérlőket vissza kell állítani. <ul style="list-style-type: none"> Nyomja meg a Bekapcsolás gombot, majd válassza ki újra a kívánt programot. Ezután ismét nyomja meg a Indítás/Szüneteltetés gombot.
	A Indítás/Szüneteltetés gombot nem nyomta meg a program beállítása után. <ul style="list-style-type: none"> Nyomja meg a Bekapcsolás gombot, majd válassza ki újra a kívánt programot. Ezután nyomja meg a Indítás/Szüneteltetés gombot. A készülék kikapcsol, ha a Indítás/Szüneteltetés nem nyomja meg bizonyos időn belül.
	Rendkívül alacsony víznyomás. <ul style="list-style-type: none"> Ellenőrizze az épület egy másik vízcsapján, hogy a hálózati víz nyomása megfelelő-e.
Lehet, hogy a gombok nem működnek megfelelően.	A készülék felmelegíti a vizet vagy gőzt állít elő. <ul style="list-style-type: none"> A dob működése bizonyos ciklusok idejére ideiglenesen leállhat, míg a víz biztonságosan felmelegszik a beállított hőmérsékletre.
	A Child Lock (Gyerekszár) opció bekapcsol. <ul style="list-style-type: none"> Szükség esetén kapcsolja ki a Child Lock (Gyerekszár) opciót.

42 HIBAE LHÁRÍTÁS

Tünetek	Lehetséges ok és megoldás
Az ajtó nem nyílik ki.	<p>Az ajtót biztonsági okokból nem lehet kinyitni a készülék elindítását követően.</p> <ul style="list-style-type: none"> Ez normális. A  kijelzés kikapcsolását követően biztonságosan kinyithatja az ajtót.
A készülék nem töltődik fel megfelelően vízzel.	<p>A bemenő szűrő eltömődött.</p> <ul style="list-style-type: none"> Biztosítsa, hogy a töltőszелеpek bemeneti szűrői ne legyenek eltömődve.
	<p>A bevezetőtömlők megcsavarodhatnak.</p> <ul style="list-style-type: none"> Ellenőrizze, hogy a bevezetőtömlők nincsenek-e megcsavarodva vagy eltömődve.
	<p>Nem megfelelő vízellátás.</p> <ul style="list-style-type: none"> Győződjön meg róla, hogy mind a melegvízes, mind a hidegvízes vízcsap teljesen ki van-e nyitva.
	<p>A meleg és hideg bevezetőtömlők fel vannak cserélve.</p> <ul style="list-style-type: none"> Ellenőrizze a bevezetőtömlők csatlakozásait.
A készülék nem eresztile a vizet.	<p>Megcsavarodott leeresztőtömlő.</p> <ul style="list-style-type: none"> Biztosítsa, hogy a leeresztőtömlő ne legyen megcsavarodva.
	<p>Elvezetőtömlő a padló fölött legalább 1,2 méterrel található.</p> <ul style="list-style-type: none"> Ügyeljen arra, hogy a leeresztőtömlő ne legyen 1,2 méternél magasabban a készülék aljánál.
A mosószert nem adagolta ki teljesen vagy egyáltalán nem adagolta ki a készülék.	<p>Túl sok felhasznált mosószert.</p> <ul style="list-style-type: none"> Kövesse a mosószert gyártójának utasításait.
	<p>Lehetséges, hogy a leeresztőtömlő szűrője eltömődött.</p> <ul style="list-style-type: none"> Tisztítsa meg a leeresztőtömlő szűrőt.
A mosási ciklus időtartama hosszabb a szokásosnál.	<p>A töltet túl kevés.</p> <ul style="list-style-type: none"> Adjon hozzá még ruhadarabot, hogy a készülék el tudja rendezni a töltetet.
	<p>A nehezebb és könnyebb ruhaneműket vegyesen töltötte be.</p> <ul style="list-style-type: none"> Mindig próbáljon meg azonos tömegű ruhaneműket mosni, hogy a készülék egyenletesen tudja eloszlatni a töltet tömegét a centrifugáláshoz.
	<p>Kiegyensúlyozatlan a töltet.</p> <ul style="list-style-type: none"> Rendezze át kézzel a töltetet, ha a ruhadarabok összegubancolódtak.
A ciklus vége késleltetve van	<p>Kiegyensúlyozatlanság érzelhető vagy a habeltávolító program fut.</p> <ul style="list-style-type: none"> Ez normális jelenség. A kijelzőn mutatott hátralévő idő csak egy becsült időtartam. A tényleges időtartam ettől eltérő lehet.

Teljesítmény

Tünetek	Lehetséges ok és megoldás
Gyenge feltöltésváltság	<p>Korábban keletkezett foltok.</p> <ul style="list-style-type: none"> Korábban kimosott ruhaneműben lehetnek rögzült foltok. Ezen foltok eltávolítása nehéz lehet, és kézmosásra és előkezelésre lehet szükség.
Foltosodás	<p>A fehérítő vagy az öblítő túl hamar kioldódott.</p> <ul style="list-style-type: none"> Az adagolófiók túl volt töltve. Így a készülék gyorsabban adagolja ki a készülék a fehérítőt, illetve az öblítőt. Mindig mérje ki a fehérítőt/öblítőt, hogy elkerülje a túltöltést. Lassan zárja le a mosószer-adagolót. <p>A fehérítőt/öblítőt közvetlenül a dobban lévő ruhákhoz adagolták.</p> <ul style="list-style-type: none"> Mindig az adagolófiókokat használja annak érdekében, hogy a ruhákhoz a mosási ciklus megfelelő pontján adagolja a fehérítőt/öblítőt. <p>A ruhákat nem válogatta szét megfelelően.</p> <ul style="list-style-type: none"> Mindig mossa külön a sötét színű ruhákat a világos és fehér színűektől, hogy megelőzze az elszíneződést. Soha ne mosson együtt nagyon szennyezett ruhákat alig piszkos darabokkal.
Gyűródés	<p>A készüléket nem megfelelően ürítették ki.</p> <ul style="list-style-type: none"> Mindig vegye ki a ruhákat a készülékből, amint egy mosási program befejeződött. <p>A készülék túlterhelt.</p> <ul style="list-style-type: none"> A készüléket teljesen megtöltheti, de a dobban lazán kell elhelyezni a ruhaneműket. A készülék ajtaját könnyen lehessen becsukni. <p>A meleg- és hidegvizes bevezetőömlők fel vannak cserélve.</p> <ul style="list-style-type: none"> A meleg vizes öblítés gyűródéseket okozhat a ruhaneműkön. Ellenőrizze a bevezetőömlő csatlakozásait. <p>Lehet, hogy a centrifugálási sebesség túl magas.</p> <ul style="list-style-type: none"> Állítsa be a centrifugálási sebességet a ruhanemű típusának megfelelően.

44 HIBAELHÁRÍTÁS

Szag

Tünetek	Lehetséges ok és megoldás
Dohos vagy penészes szag a készülékben.	A dob belseje nincs megfelelően kitakarítva. <ul style="list-style-type: none">Futtassa rendszeresen a Tub Clean (Dobtisztítás) funkciót.
	A szagokat az is okozhatja, hogy a vízelvezető tömlő nincs megfelelően beszerelve, ami szifonozást okozhat (víz visszafolyik a mosógépbe). <ul style="list-style-type: none">A vízelvezető tömlő beszereléskor bizonyosodjon meg róla, hogy az nincs megcsavarodva vagy elzáródva.
	Amennyiben a mosószer-adagolót nem tisztítja rendszeresen, penész vagy idegen anyagok szaga jelentkezhet. <ul style="list-style-type: none">Távolítsa el és tisztítsa meg a mosószer-adagolót, különösen a fiók nyílásának tetejét és alját.

Ügyfélszolgálat és szerviz

Vegye fel a kapcsolatot az LG Electronics ügyfélinformációs központjával.

- Az LG Electronics hivatalos szervizszemélyzetével való kapcsolatfelvételhez keresse fel weboldalunkat a **www.lg.com** címen, és kövesse az ott található utasításokat.
- Nem javasolt, hogy Ön próbálja megjavítani a készüléke, mivel ez további károkat okozhat az eszköznél, és érvénytelenítheti a jótállást.
- A 2019/2023 rendeletben hivatkozott pótalkatrészek legalább 10 évig elérhetők.

Megjegyzés

Megjegyzés



KORISNIČKI PRIRUČNIK

PERILICA RUBLJA



Prije početka postavljanja pažljivo pročitajte ove upute. One će vam pojednostaviti postavljanje i osigurati ispravno i sigurno postavljanje proizvoda. Spremite ove upute u blizini proizvoda nakon postavljanja za buduću upotrebu.

HRVATSKI

F4WV309S*
F4WV3S9A*

www.lg.com

Autorsko pravo © 2021 LG Electronics Inc. Sva prava pridržana

SADRŽAJ

Ovaj priručnik može sadržavati ilustracije ili sadržaj koji se razlikuju od modela koji ste kupili.

Ovaj je priručnik podložan izmjenama koje provodi proizvođač.

SIGURNOSNE UPUTE

PROČITAJTE SVE UPUTE PRIJE UPOTREBE	3
UPOZORENJE	3
ZAŠTITA OKOLIŠA.....	7

POSTAVLJANJE

Dijelovi i specifikacije	10
Preduvjeti mjesta postavljanja	12
Raspakiranje perilice.....	13
Poravnavanje perilice	14
Spajanje crijeva dovoda vode	15
Postavljanje odvodnog crijeva.....	16

RAD

Pregled rada	18
Upravljačka ploča	20
Priprema rublja za pranje	22
Dodavanje deterdženata i omekšivača	23
Tablica programa	25
Dodatne mogućnosti i funkcije	31

PAMETNE FUNKCIJE

Aplikacija LG ThinQ	34
Smart Diagnosis (Pametna dijagnoza)	34

ODRŽAVANJE

Čišćenje nakon svakog pranja	35
Redovito čišćenje uređaja i izvođenje hitnog pražnjenja vode	35

RJEŠAVANJE PROBLEMA

Prije pozivanja servisnog centra	38
--	----

SIGURNOSNE UPUTE

PROČITAJTE SVE UPUTE PRIJE UPOTREBE

Sljedeće smjernice za sigurnost namijenjene su sprječavanju nepredviđenih rizika ili oštećenja uzrokovanih neopreznom ili nepravilnom upotrebom proizvoda.

Smjernice su podijeljene na „UPOZORENJE” i „OPREZ” kao što je opisano u nastavku.

Sigurnosne poruke



Ovaj se simbol prikazuje da bi ukazao na događaje i radnje koji mogu predstavljati opasnost. Pažljivo pročitajte dio s ovim simbolom i slijedite upute kako biste izbjegli rizik.



UPOZORENJE

Ovo označava da u slučaju nepridržavanja uputa može doći do težih ozljeda ili smrti.



OPREZ

Ovo označava da u slučaju nepridržavanja uputa može doći do lakših ozljeda ili oštećenja proizvoda.

UPOZORENJE



UPOZORENJE

Kako biste smanjili opasnost od eksplozije, požara, smrti, strujnog udara, ozljede ili opekotina osoba prilikom upotrebe ovog proizvoda, slijedite osnovne mjere opreza, uključujući sljedeće:

Tehnička sigurnost

- Ovim se uređajem mogu koristiti djeca starija od 8 godina i osobe sa smanjenim fizičkim, osjetilnim ili mentalnim sposobnostima ili s manjkom iskustva i znanja, uz nadzor ili upute o sigurnoj upotrebi uređaja te ako razumiju uključene opasnosti. Djeca se ne smiju igrati

4 SIGURNOSNE UPUTE

s uređajem. Čišćenje i održavanje ne smiju obavljati djeca bez nadzora.

- Djecu mlađu od 3 godine treba držati dalje od uređaja osim ako nisu pod stalnim nadzorom.
- Ako je kabel za napajanje oštećen, mora ga zamijeniti proizvođač, serviser ili slično kvalificirana osoba kako bi se izbjegla opasnost.
- Sag ne smije blokirati otvore za prozračivanje.
- Uređaj je primjeren samo za upotrebu u kućanstvu.
- Upotrebljavajte novo crijevo ili kompletne crijeva isporučene s uređajem. Ponovna upotreba starih crijeva može uzrokovati curenje vode i oštećenje imovine.
- Tlak vode mora biti između 50 kPa i 800 kPa.

Maksimalni kapacitet

Maksimalni kapacitet pojedinih ciklusa za pranje suhog rublja iznosi **9 kg**.

Preporučeni maksimalni kapacitet može se razlikovati za svaki program pranja. Da biste pranjem ostvarili dobre rezultate, pogledajte **tablicu programa** u poglavlju **RAD** za dodatne pojedinosti.

Postavljanje

- Nikada ne pokušavajte raditi s uređajem ako je oštećen, u kvaru, djelomično rastavljen ili ako ima dijelova koji nedostaju ili su pokvareni, uključujući oštećeni kabel ili utikač.
- Uređaj treba prenositi dvoje ili više ljudi držeći ga sigurno.
- Uređaj nemojte postavljati na vlažno ili prašnjavo mjesto. Uređaj nemojte postavljati u vanjskom prostoru ili u bilo kojem prostoru koji je podložan utjecajima vremenskih uvjeta poput sunčeve svjetlosti, vjetra ili kiše ili temperatura ispod nula stupnjeva.
- Provjerite je li utikač za napajanje u potpunosti priključen u utičnicu.

- Uređaj nemojte spajati na višestruke utičnice, ploče za napajanje ili produžni kabel.
- Utikač koji ste dobili s uređajem nemojte mijenjati. Ako vaša utičnica ne odgovara utikaču, pozovite kvalificiranog električara da vam ugradi odgovarajuću utičnicu.
- Ovaj uređaj opremljen je kabelom za napajanje koji ima vodič za uzemljenje opreme / spajanje na masu (iglica za uzemljenje) i utikač za uzemljenje. Utikač mora biti priključen u prikladnu strujnu utičnicu koja je pravilno postavljena i uzemljena u skladu sa svim lokalnim propisima i pravilnicima.
- Nepravilno spajanje vodiča za uzemljenje uređaja može dovesti do opasnosti od strujnog udara. Provjerite s kvalificiranim električarom ili servisnim osobljem ako sumnjate je li uređaj ispravno uzemljen.
- Uređaj se ne smije postavljati iza vrata koja se zaključavaju, kliznih vrata ili vrata sa šarkama sa suprotne strane uređaja tako da se ograniči potpuno otvaranje vrata uređaja.

Rad

- Nemojte dodirivati upravljačku ploču oštrim predmetima kako biste upravljali perilicom rublja.
- Ne pokušavajte odvojiti ploče niti rastavljati perilicu rublja.
- Nemojte popravljati ili mijenjati bilo koji dio uređaja. Sve popravke i servis mora provoditi kvalificirano servisno osoblje, osim ako nije posebno preporučeno u ovom korisničkom priručniku. Upotrebljavajte samo dopuštene tvorničke dijelove.
- Nemojte prejako gurati vrata kad su vrata uređaja otvorena.
- U proizvod ne stavljajte žive životinje. Životinja se može ugušiti.
- U ovom stroju ne perite tepihe, otirače, cipele i deke kućnih ljubimaca, punjene igračke ili bilo koje druge predmete osim odjeće i plahti.
- Držite zapaljive materijale kao što su vlakna, papir, krpe, kemikalije i sl. dalje od prostora ispod i oko uređaja.
- Nemojte ostavljati vrata uređaja otvorena. Djeca bi mogla visiti na vratima ili se uvući u uređaj, što bi moglo uzrokovati štetu ili ozljedu.

6 SIGURNOSNE UPUTE

- Nemojte umetati, prati ili sušiti predmete koji su se čistili, prali, namakali ili zaprljali zapaljivim ili eksplozivnim tvarima (kao što su vosak, ulje, boja, benzin, odmašćivači, otapala za kemijsko čišćenje, kerozin, sredstva za uklanjanje mrlja, turpentin, biljno ulje, ulje za kuhanje, aceton, alkohol itd.). Nepravilna upotreba može uzrokovati požar ili eksploziju.
- Ne koristite niti ne pohranjujte zapaljive ili gorive tvari (eter, benzen, alkohol, kemijske tvari, LPG, zapaljivi sprej, benzin, razrjeđivač, nafta, insekticid, osvježivač zraka, kozmetika itd.) blizu uređaja.
- Nikada nemojte stavljati ruku u uređaj dok radi. Pričekajte dok se bubanj potpuno zaustavi.
- Nemojte dodirivati vrata tijekom programa s visokim temperaturama.
- Ako iz uređaja curi voda ili je poplavila, iskopčajte utikač iz struje i obratite se informacijskom centru za korisnike tvrtke LG Electronics.
- Zatvorite slavine za vodu kako biste ispustili tlak iz crijeva i ventila radi smanjenje istjecanja ako se dogodi lom ili bušenje. Provjerite stanje dovodnih crijeva, nakon 5 godina potrebno ih je zamijeniti.
- Ako unutar vašeg doma dođe do istjecanja plina (izobutana, propana, prirodnog plina itd.), ne dirajte uređaj ni utikač i odmah prozračite prostor.
- Ako se odvodno ili dovodno crijevo zamrznu tijekom zime, koristite uređaj isključivo nakon odmrzavanja.
- Držite sve deterdžente za pranje, omekšivač i izbjeljivač dalje od djece.
- Ne dirajte strujni utikač ili kontrole uređaja mokrim rukama.
- Nemojte prekomjerno savijati kabel za napajanje ili stavljati teške predmete na njega.
- Izbjegavajte kontakt s vodom koja je tijekom pranja odvedena iz uređaja.
- Provjerite radi li odvod ispravno. Ako se voda ne odvodi pravilno postoji mogućnost poplavlivanja stana.
- Kada je temperatura zraka visoka, a temperatura vode niska, može se pojaviti kondenzacija koja će prouzročiti vlaženje poda.

- Obrišite prljavštinu ili prašinu na kontaktima mrežnog utikača.

Održavanje

- Odspojite proizvod iz napajanja prije čišćenja. Postavljanje kontrola na ISKLJUČENO ili u stanje mirovanja ne odspaja proizvod od napajanja.
- Sigurno priključite strujni utikač u strujnu utičnicu nakon što potpuno uklonite vlagu i prašinu.
- Ne raspršujte vodu unutar ili izvan uređaja kako biste ga očistili.
- Nikada nemojte isključivati uređaj povlačeći kabel za napajanje. Uvijek čvrsto uhvatite strujni utikač i povucite ga ravno iz strujne utičnice.
- Samo kvalificirano osoblje iz servisnog centra LG Electronics smije rastavljati, popravljati ili preinačiti uređaj. Ako premjestite i na drugo mjesto instalirate uređaj, obratite se centru za informiranje korisnika LG Electronics.

Odlaganje

- Prije odlaganja starog uređaja, isključite ga. Odrežite kabel odmah iza uređaja kako biste spriječili pogrešnu upotrebu.
- Odložite sav ambalažni materijal (kao što su plastične vrećice i stiropor) dalje od djece. Ambalažni materijal može izazvati gušenje.
- Uklonite vrata prije odbacivanja ili odlaganja ovog uređaja kako biste izbjegli opasnost od zatvaranja djece ili malih životinja unutar uređaja.

ZAŠTITA OKOLIŠA

Savjeti za uštede i zaštitu okoliša

Potrošnja vode i energije

- Na potrošnju vode i korištenje energije može utjecati težina punjenja. Kako biste uređaj koristili na najoptimalniji način, stroj nemojte puniti

8 SIGURNOSNE UPUTE

više od predviđene maksimalne količine suhog rublja za određeni program.

- Energetski najučinkovitiji programi uglavnom su oni koji se izvode na nižim temperaturama i traju dulje.
- Na buku i preostali sadržaj vlage utječe brzina centrifuge: što je veća brzina centrifuge u fazi centrifugiranja, to je veća buka i niži je preostali sadržaj vlage.
- Jednoliko punjenje rublja do težinu koju navodi proizvođač odgovarajućih programa doprinijet će uštedama energije i vode.
- Prilikom pranja manje količine rublja sustav za automatsko prepoznavanje količine rublja za pranje smanjit će potrošnju vode i energije.
- Koristite brzi program za male količine lagano zaprljanog rublja.
- Deterdženti za pranje rublja u hladnoj vodi učinkoviti su na niskim temperaturama (oko 20 °C). Uporabom postavki temperature od 20 °C koristit će manje energije od postavki temperature od 30 °C ili viših.

Deterdžent

- Deterdžent je potrebno birati prema vrsti, boji, zaprljanju tkanine i temperaturi pranja. Potrebno je pridržavati se uputa za upotrebu koju navodi proizvođač deterdženta. Koristite samo deterdžente prikladne za perilice rublja s bubnjem (prednje punjenje).
- Za manje punjenje koristite manje deterdženta.
 - Djelomično punjenje: 1/2 normalne količine.
 - Minimalno punjenje: 1/3 punog punjenja.

Biranje dodatnih mogućnosti i funkcija

- Odaberite temperaturu vode prikladnu za vrstu punjenja koju perete. Slijedite etikete za održavanje tkanine odjevnog predmeta za najbolje rezultate.
- Za pranje jako zaprljanog rublja preporučuje se upotreba programa pretpranja.

Zbrinjavanje starog uređaja



- Ovaj simbol prekrížene kante za smeće na kotačícima označava kako se otpadni električni i električni proizvodi (WEEE) moraju zbrinjavati odvojeno od komunalnog otpada.
- Dotrajali električni proizvodi mogu sadržavati opasne tvari stoga će ispravno zbrinjavanje vaših dotrajalih uređaja pomoći u sprječavanju potencijalnih negativnih posljedica na okoliš i ljudsko zdravlje. Vaš dotrajao uređaj može sadržavati dijelove koji se mogu ponovo iskoristiti za popravak drugih proizvoda te druge vrijedne materijale koji se mogu reciklirati i tako sačuvati ograničene resurse.
- Ovisno o razini smetnje / štete i dobi stavke, stari proizvodi mogu se popraviti za više radnog života koji će spriječiti izbjeci otpada. Proizvodi koji nisu prikladni za ponovnu uporabu može se reciklirati da se oporavim vrijedne resurse i pomoći da se smanji globalno potrošnju novih sirovina.
- Uređaj možete odnijeti u trgovinu u kojoj ste kupili proizvod ili možete kontaktirati ured za zbrinjavanje otpada kod vaših mjesnih nadležnih tijela te od njih saznati više informacija o najbližem ovlaštenom WEEE sabirnom centru. Za najnovije informacije iz svoje države pogledajte internetske stranice www.lg.com/global/recycling

10 POSTAVLJANJE

POSTAVLJANJE

Dijelovi i specifikacije

NAPOMENA

- Izgled i tehnički podaci mogu se promijeniti bez obavijesti kako bi se poboljšala kvaliteta perilice.

Prikaz sprijeda

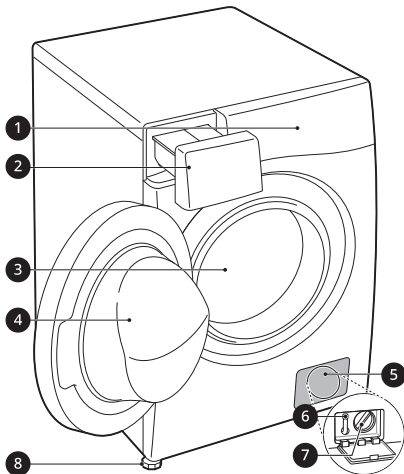

- 1 Upravljačka ploča
- 2 Ladica dozatora deterdženta
- 3 Bubaň
- 4 Vrata
- 5 Pokrovni poklopac
- 6 Odvodni čep
- 7 Filtar odvodne pumpe
- 8 Noge za poravnavanje

Prikaz straga

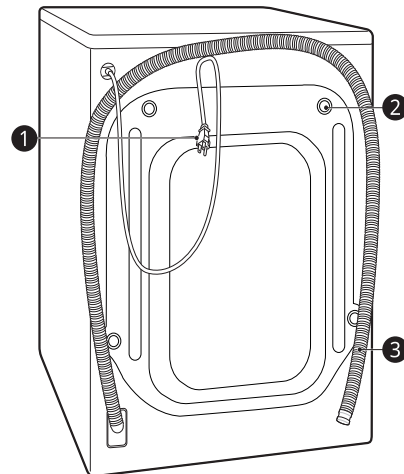

- 1 Strujni utikač
- 2 Matični vijci za prijevoz
- 3 Odvodno crijevo

Pribor

*1 Uključeni pribor razlikuje se ovisno o kupljenom modelu.

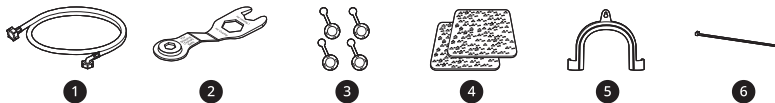

1	Dovodno crijevo za hladnu vodu	4	Podloge protiv klizanja *1
2	Ključ	5	Kutni držač za pričvršćivanje odvodnog crijeva
3	Poklopci za pokrivanje otvora matičnih vijaka za prijevoz	6	Spojnica *1

HRVATSKI

Tehnički podaci

Model	F4WV309S*, F4WV3S9A*
Napajanje	220 – 240 V~, 50 Hz
Težina proizvoda	66 kg

Dimenzije (mm)

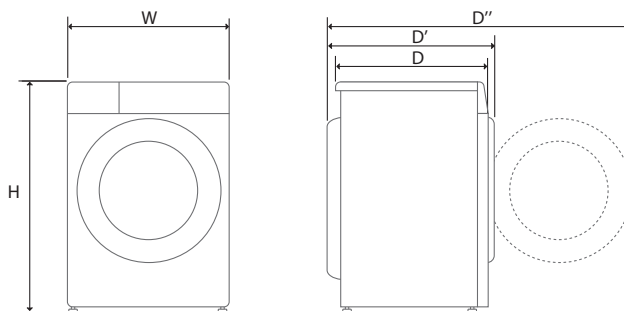

W	600	D	565	D''	1100
H	850	D'	620		

12 POSTAVLJANJE

Preduvjeti mjesta postavljanja

Prije postavljanja perilice provjerite sljedeće informacije kako biste bili sigurni da je postavljena na pravilno mjesto.

Mjesto postavljanja

- Uređaj treba postaviti na čvrsti pod kako bi se na najmanju mjeru smanjilo vibriranje tijekom ciklusa centrifuge. Betonski pod je najbolji jer je znatno manje podložan vibracijama tijekom ciklusa centrifuge od drvenog poda ili tapeciranih podloga.
- Ako nije moguće izbjeći postavljanje perilice pored plinskog kuhala ili štednjaka na ugljen, između dva uređaja mora se umetnuti izolacija (850 x 600 mm) pokrivena aluminijskom folijom na strani okrenutoj prema kuhalu ili štednjaku.
- Pobrinite se da nakon postavljanja uređaja ona bude jednostavno dostupna serviseru u slučaju kvara.
- Prilikom ugradnje uređaja isporučeni ključem za matične vijke za prijevoz prilagodite sve četiri noge kako bi uređaj bio stabilno postavljen.

Ugradnja na pod

Da biste osigurali dovoljan ramak za crijevo za dovod vode, crijevo za odvod i protok zraka, osigurajte minimalni razmak od najmanje 20 mm sa svake strane i 100 mm iza uređaja. Obavezno uzmite u obzir zidne, vratne ili podne obloge koje mogu povećati potreban razmak.

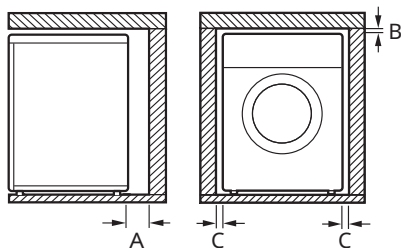

A	100 mm
B	5 mm
C	20 mm

⚠ UPOZORENJE

- Ovaj se uređaj smije upotrijebiti isključivo za kućanske svrhe i ne smije se upotrijebiti u mobilnoj primjeni.

NAPOMENA

- Nikada nemojte pokušavati izravnati neravan pod postavljanjem dijelova drveta, kartona ili sličnog materijala ispod uređaja.

Drveni podovi (uzdignuti podovi)

Prilikom ugradnje uređaja na drvene podove koristite gumene čepove radi smanjenja pretjeranog vibriranja i neravnoteže stroja. Drveni podovi ili viseće konstrukcije mogu doprinijeti pretjeranim vibracijama i neravnoteži, pogreškama i kvarovima.

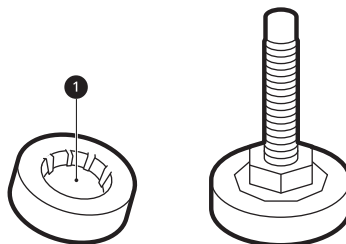

- Kako biste spriječili vibraciju, preporučujemo da postavite gumene čepove debljine barem 15 mm **1** ispod svake noge uređaja, vijcima učvršćene na barem dvije podne grede.
- Ako je moguće, postavite perilicu u kut sobe gdje je pod najstabilniji.
- Postavite gumene prstenove kako biste smanjili vibraciju.

⚠ OPREZ

- Ako uređaj postavite na nestabilan pod (na primjer drveni), jamstvo neće pokrivati štetu i troškove koji nastanu zbog postavljanja na nestabilan pod.

NAPOMENA

- Gumene čepove (dio br. **4620ER4002B**) možete nabaviti u servisnom centru tvrtke LG.

Prozračivanje

- Pobrinite se da kruženje zraka oko perilice ne ometaju tepisi i sl.

Temperatura okoline

- Nemojte postavljati uređaj u sobe u kojima može doći do temperatura zamrzavanja. Zamrznuta crijeva mogu puknuti pod tlakom. Pouzdanost elektroničke kontrolne jedinice može se oštetiti pri temperaturama ispod zamrzavanja.
- Ako se uređaj dostavi zimi i temperature su ispod zamrzavanja, stavite uređaj na sobnu temperaturu na nekoliko sati prije pokretanja.

Električna veza

- Nemojte se koristiti produžnim kabelom ili dvostrukim prilagodnikom.
- Uvijek isključite uređaj iz struje i isključite dovod vode nakon upotrebe.
- Spojite uređaj na uzemljenu utičnicu u skladu s trenutačnim pravilima ožičenja.
- Uređaj se mora postaviti tako da utikač bude jednostavno dostupan.
- Strujna utičnica mora ne smije biti dalje od 1 metra s bilo koje strane uređaja.

⚠ UPOZORENJE

- Popravke uređaja smije vršiti isključivo kvalificirano osoblje. Popravci koje izvede neiskusno osoblje mogu prouzročiti ozljede ili ozbiljan kvar. Obratite se svom lokalnom ovlaštenom LG serviseru.
- Utikač mora biti uključen u prikladnu strujnu utičnicu koja je pravilno postavljena i uzemljena

u skladu sa svim lokalnim propisima i pravilnicima.

Raspakiravanje perilice

Podizanje perilice sa spužvaste podloge

* Ova značajka može se razlikovati ovisno o kupljenom modelu.

Nakon uklanjanja kutije i ambalažnog materijala, podignite perilicu sa spužvaste podloge.

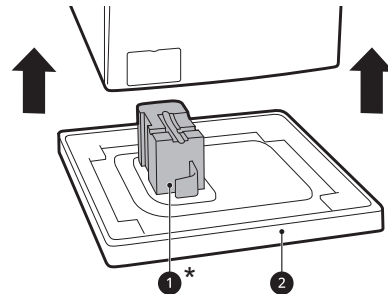

- Provjerite uklanja li se držač bubnja **1*** zajedno s podlogom i pobrinite se da nije zaglavljen za dno uređaja.
- Ako trebate spustiti uređaj kako biste uklonili kartonsku podlogu **2**, uvijek zaštitite bočnu stranu uređaja i pažljivo ga položite na stranu. Uređaj nemojte spuštati na prednju ili stražnju stranu.

Uklanjanje sklopova matičnih vijaka za prijevoz

Radi sprječavanja opasnih vibracija i loma uređaja uklonite matične vijke za prijevoz i stezaljki.

- 1 Počnite s dva donja transportna vijka **1** tako da ih u potpunosti otpustite s pomoću

14 POSTAVLJANJE

(isporučenog) ključa okretanjem u smjeru suprotnom od smjera kazaljke na satu.

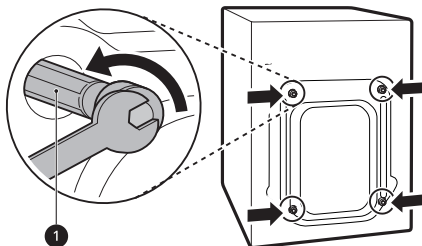

2 Izvadite sklopove vijaka uz lagano pomicanje gore-dolje i lijevo-desno.

3 Postavite poklopce za otvore.

- Pronađite poklopce za otvore **2** koji su uključeni u dodatnom priboru ili pričvršćeni sa stražnje strane.

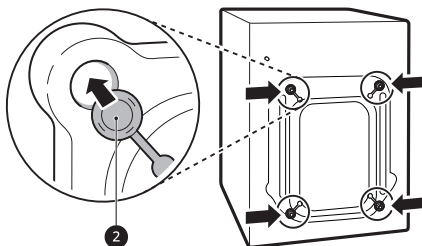

NAPOMENA

- Pohranite matične vijke za prijevoz i stezaljke za buduću upotrebu.
- Ako uređaj treba transportirati potrebno je spriječiti lomove kako je opisano u nastavku:
 - ponovno postavite matične vijke za prijevoz.
 - Kabel za napajanje pričvrstite na stražnji dio uređaja.

Poravnavanje perilice

Provjera poravnanja perilice

Prilikom pritiskanja dijagonalnih rubova gornje ploče uređaj se ne bi smio pomicati prema gore niti prema dolje (provjerite oba smjera).

- Ako se perilica naginje kada dijagonalno gurnete gornju ploču, ponovno podesite noge perilice.
- Nakon ugradnje provjerite je li uređaj savršeno poravnat.

NAPOMENA

- Drveni podovi ili viseće konstrukcije mogu doprinijeti pretjeranim vibracijama i neravnoteži. Možda će biti potrebno pojačati drveni pod ili staviti nosače radi uklanjanja ili smanjenja pretjerane buke i vibracija.

Podešavanje i poravnanje nogu perilice

Prilikom postavljanja perilice ona mora biti poravnata i savršeno ravna. Ako perilica nije pravilno postavljena i ravna, može doći do oštećenja ili nepravilnog rada perilice.

- 1** Ako je pod neravan prema potrebi okrenite podesive noge stroja.
 - Nemojte umetati drvene i druge predmete ispod nogu perilice.
 - Provjerite jesu li sve četiri noge stabilne i dodiruju li pod.

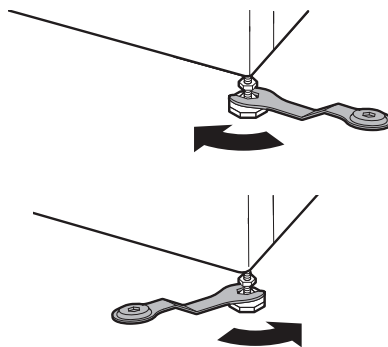

NAPOMENA

- Ne postavljajte perilicu rublja na stup, stalak ili povišenu površinu osim ako je i to proizvod tvrtke LG Electronics i namijenjen je za korištenje s ovim modelom.

- 2 Provjerite je li perilica potpuno ravna s pomoću libele ❶.

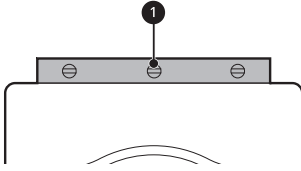

- 3 Učvrstite podesive noge s pomoću sigurnosnih matica ❷ okretanjem suprotno od kazaljke sata prema dnu uređaja.

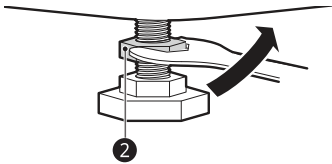

- 4 Provjerite jesu li sve matice na dnu perilice dobro učvršćene.

NAPOMENA

- Pravilnim postavljanjem i poravnavanjem perilice osigurat će dug, redovit i pouzdan rad.
- Uređaj mora biti 100 % horizontalan i čvrsto stajati na tvrdom i ravnom podu.
- Ne smije se „klackati“ preko rubova pod teretom.
- Pazite da se noge perilice ne smoče. U suprotnom može doći do vibracija ili buke.

Upotreba podloga protiv klizanja

Ova značajka može se razlikovati ovisno o kupljenom modelu.

Ako postavite uređaj na sklisku površinu, on se može pomicati zbog prekomjerne vibracije. Neispravno ravnanje može uzrokovati kvar zbog buke i vibracije. Ako se to dogodi, postavite podloge protiv klizanja ispod nogu za ravnanje i podesite razinu.

- 1 Očistite pod kako biste pričvrstili podloge protiv klizanja.

- Suhom krpom uklonite i očistite strane predmete i vlagu. Ako vlaga ostane, podloge protiv klizanja mogu proklizati.

- 2 Podesite razinu nakon postavljanja uređaja na područje postavljanja.

- 3 Postavite ljepljivu stranu ❶ podloge protiv klizanja na pod.

- Najučinkovitiji način postavljanja podloga protiv klizanja je da ih umetnete ispod prednjih nogu perilice. Ako postavljanje podloga ispod prednjih nogu nije moguće, pričvrstite ih ispod stražnjih nogu.

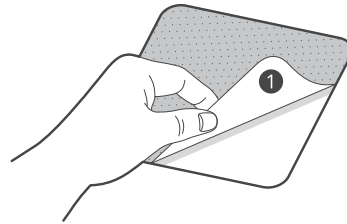

- 4 Stavite perilicu na podloge protiv klizanja.

- Nemojte pričvršćivati ljepljivu stranu ❶ podloga protiv klizanja na noge perilice.

NAPOMENA

- Dodatne podloge protiv klizanja možete nabaviti u servisnom centru tvrtke LG Electronics.

Spajanje crijeva dovoda vode

Napomena o spajanju

- Tlak vode mora iznositi između **50 kPa** i **800 kPa** (0,5 – 8,0 kgf/cm²). Ako je tlak vode veći od **800 kPa**, trebate ugraditi dekompresijski uređaj.
- Redovito provjeravajte stanje crijeva za dovod vode i zamijenite crijevo prema potrebi.

16 POSTAVLJANJE

NAPOMENA

- Nemojte previše pritezati crijevo za dovod vode niti ne koristite mehaničke uređaje za pričvršćivanje na ulazne ventile.
- Nije potrebna dodatna zaštita od povratnog toka za povezivanje na dovod vode.

Provjeravanje gumene brtve

Dvije su gumene brtve ❶ isporučene s crijevima za dovod vode. Upotrebljavaju se radi sprječavanja istjecanja vode. Spojite i dobro zategnite na slavinu za vodu.

- Dovodna crijeva za vodu nemojte zatezati mehaničkim alatima poput višenamjenskog ključa. Pobrinite se da je zakrivljeni kraj dovodnog crijeva spojen na uređaj.

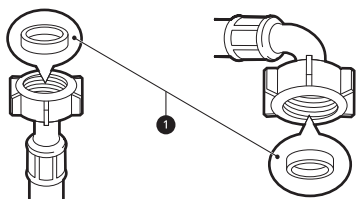

Spajanje crijeva na slavinu za vodu

Spajanje vijčanog crijeva na slavinu s navojem
Navijte priključak dovodnog crijeva na slavinu za vodu. Ručno zategnite samo uz pomoć meke krpe. Nemojte previše pritegnuti dovodno crijevo bilo kojim mehaničkim uređajem.

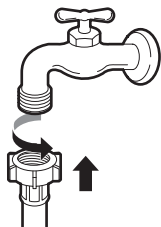

NAPOMENA

- Nakon spajanja dovodnog crijeva na slavinu za vodu otvorite slavinu za vodu kako biste isprali strane tvari (prašinu, pijesak, piljevinu itd.) iz vodova za vodu. Pustite vodu da iscuri u posudu i provjerite temperaturu vode.

Spajanje crijeva na uređaj

Dovodno crijevo pričvrstite na ulazni ventil za vodu koji se nalazi na stražnjoj strani uređaja.

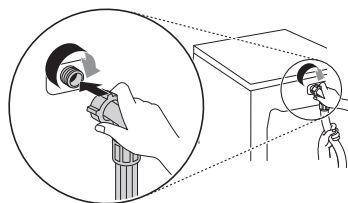

- Kod modela koji imaju samo jedan ventil za dovod vode crijevo nemojte spajati na toplu vodu. Spojite ga samo na hladnu vodu.

NAPOMENA

- Ako nakon spajanja iz crijeva curi voda, ponovite postupak. Za dovod vode upotrijebite standardni tip slavine. Ako je slavina kvadratna ili prevelika, uklonite vodilicu prije umetanja slavine u adapter.
- Pazite da crijevo nije savijeno ili zaglavljeno.

Postavljanje odvodnog crijeva

Postavljanje odvodnog crijeva s kutnim držačem

Odvodno crijevo ne smije biti postavljeno više od **100 cm** iznad poda. Voda u perilici rublja možda neće otjecati ili će sporo otjecati.

- Ispravno učvršćivanje odvodnog crijeva zaštitit će pod od štete uzrokovane curenjem vode.

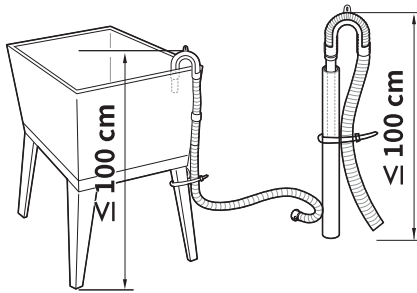
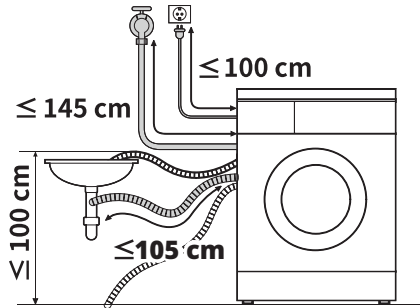

- Ako je odvodno crijevo predugačko, nemojte ga na silu gurati natrag u uređaj. Tako ćete uzrokovati neuobičajenu buku.
- Kada postavljate odvodno crijevo na umivaonik, sigurno ga učvrstite užetom.

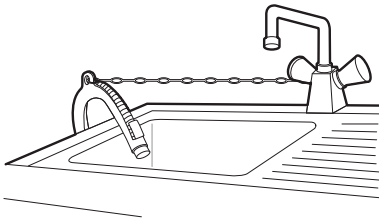

18 RAD

RAD

Pregled rada

Korištenje perilice rublja

Prije prvog pranja odaberite program **Cotton (Pamuk)** i dodajte pola potrebne količine deterdženta. Pokrenite perilicu bez rublja. Tako ćete ukloniti moguće ostatke i vodu iz bubnja koji su možda preostali nakon proizvodnje.

- 1 Razvrstajte rublje prema vrsti tkanine, stupnju zaprljanja, boji i prema potrebi veličini punjenja.

- 2 Otvorite vrata i stavite komade rublja u perilicu.

⚠ OPREZ

- Prije zatvaranja vrata uvjerite se da su svi komadi u bubnju i da ništa ne viri preko gumene brtve vrata jer će u suprotnom vrata pri zatvaranju zahvatiti komad odjeće koji viri. Ako to ne učinite moguća su oštećenja brtve na vratima i odjeće.

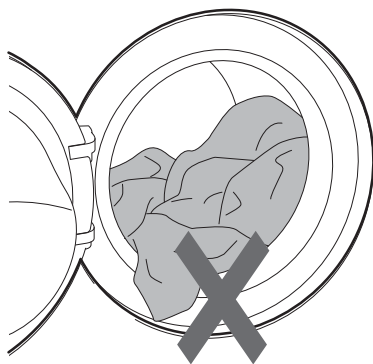

- 3 Zatvorite vrata.

⚠ OPREZ

- Uklonite predmete s fleksibilne brtve vrata kako biste spriječili oštećenje odjeće i brtve vrata.

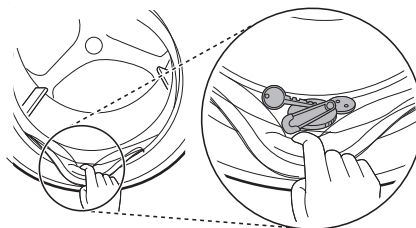

- 4 Dodajte proizvode za čišćenje ili deterdžent i omekšivač.

- Dodajte ispravnu količinu deterdženta u dozator deterdženta. Ako želite, dodajte izbjeljivač ili omekšivač tkanine u odgovarajuće dijelove dozatora.

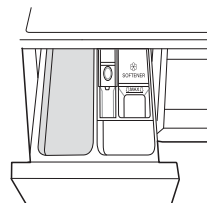

- 5 Pritisnite tipku **Napajanje** kako biste uključili perilicu rublja.



- 6 Odaberite željeni ciklus.

- Uzastopno pritisnite tipku ciklusa ili okrenite tipku odabirača ciklusa dok ne odaberete željeni ciklus.

- Zatim odaberite temperaturu pranja i brzinu centrifuge. Obratite pozornost na oznake za njegu odjeće.

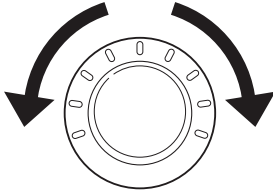

7 Započnite ciklus.

- Pritisnite tipku **Pokretanje/Zaustavljanje** kako biste pokrenuli ciklus. Perilica će se kratko pokrenuti bez vode kako bi izmjerila težinu punjenja. Ako ne pritisnete tipku **Pokretanje/Zaustavljanje** tijekom određenog vremena, perilica će se isključiti i sve će postavke biti izgubljene.

8 Kraj ciklusa.

- Kad je ciklus završen oglasit će se melodija. Odmah izvadite rublje iz perilice kako bi se manje izgužvala.

20 RAD

Upravljačka ploča

Upravljačka ploča može se razlikovati prema modelu.

Značajke upravljačke ploče

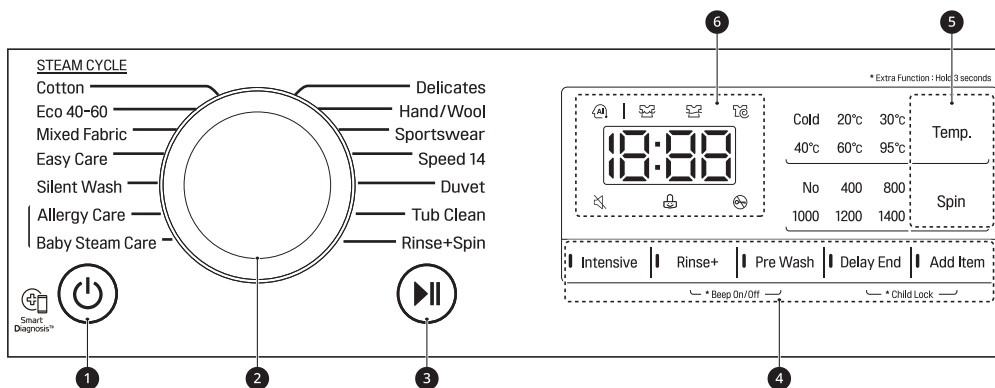

	Opis
1	<p>Tipka za uključivanje/isključivanje Napajanje</p> <ul style="list-style-type: none"> • Pritisnite tu tipku kako biste uključili perilicu rublja.
2	<p>Gumb za program</p> <ul style="list-style-type: none"> • Programi su dostupni u skladu s vrstom odjeće. • Lampica će se osvijetliti kako bi označila odabrani program.
3	<p>Tipka Pokretanje/Zaustavljanje</p> <ul style="list-style-type: none"> • Tipka se koristi za pokretanje ciklusa pranja ili zaustavljanje ciklusa pranja. • Pritisnite tu tipku ako je potrebno privremeno zaustaviti ciklus pranja.
4	<p>Dodatne mogućnosti i funkcije</p> <ul style="list-style-type: none"> • Za korištenje dodatnih funkcija pritisnite i držite odgovarajuću tipku 3 sekunde. Na zaslonu će zasvijetliti odgovarajući simbol. • Omogućuje vam biranje dodatnog programa i zasvijetlit će kad se odabere.
5	<p>Tipke za prilagodbu programa pranja</p> <p>Tipke koristite za podešavanje temperature vode ili postavki brzina centrifugiranja za odabrani program.</p> <ul style="list-style-type: none"> • Trenutne postavke prikazane su na zaslonu. • Pritisnite tipku za tu opciju kako biste odabrali druge vrijednosti postavke.

	Opis
6	<p>Zaslon</p> <ul style="list-style-type: none"> • Na zaslonu se prikazuju postavke, procijenjeno preostalo vrijeme programa, mogućnosti i poruke o statusu. Zadane postavke svijetle na zaslonu nakon uključivanja perilice rublja. • Tijekom automatskog mjerenja težine punjenja zaslon na upravljačkoj ploči trepće.

Prikaz vremena i statusa

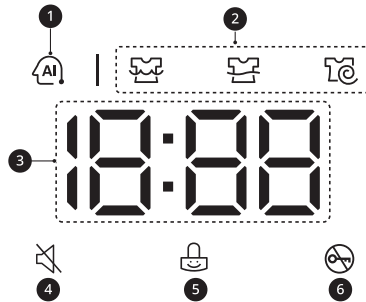

	Opis
1	<p>AI DD</p> <ul style="list-style-type: none"> • AI DD osigurava odgovarajuće postupke okretanja bubnja nakon završetka procjene težine punjenja. • se aktivira prilikom odabira i aktiviranja programa Cotton (Pamuk), Mixed Fabric (Mješovita tkanina) i Easy Care (Sintetika).
2	<p>Indikatori statusa programa</p> <ul style="list-style-type: none"> • Dok program pranja radi, LED svjetlo aktivnog stanja trepće, a LED svjetla za preostale faze će biti stalna. Nakon završetka određene faze rada LED svjetlo će se isključiti. Ako je ciklus privremeno zaustavljen, LED svjetlo aktivne faze prestat će treptati.
3	<p>Procijenjeno preostalo vrijeme</p> <ul style="list-style-type: none"> • Nakon odabira programa prikazuje se zadano vrijeme za taj program. Vrijeme se mijenja u skladu s odabranom opcijom. • Ako zaslon prikazuje --- vrijeme će biti prikazano nakon što završi automatska procjena težine punjenja. To je normalno. • Prikazano vrijeme je samo procjena. To vrijeme temelji se na normalnim radnim uvjetima. Nekoliko vanjskih čimbenika (težina punjenja, temperatura prostorije, temperatura dovodne vode i dr.) mogu utjecati na stvarno potrebno vrijeme.
4	<p> zasvijetli nakon isključivanja zujala.</p>
5	<p> zasvijetli nakon zaključavanja upravljačke ploče osim za tipku Napajanje.</p>
6	<p> zasvijetli nakon pokretanja programa i zaključavanja vrata.</p>

22 RAD

Priprema rublja za pranje

Razvrstajte rublje za pranje kako biste osigurali najbolje rezultate pranja, a zatim pripremite odjeću u skladu sa simbolima na oznakama o njezi odjeće.

Razvrstavanje odjeće

- Za najbolje rezultate pranja razvrstajte odjeću u skladu s oznakama o njezi odjeće na kojima se nalazi vrsta tkanine i temperatura pranja. Prilagodite brzinu odnosno snagu centrifugiranja prema vrsti tkanine.
- Razina prljavosti (jaka, uobičajena, blaga): razvrstajte odjeću prema razini prljavosti. Ako je moguće, nemojte prati jako zaprljane predmete zajedno sa blago zaprljanima.
- Boja (bijela, svijetla, tamna): tamnu ili obojenu odjeću nemojte prati zajedno s bijelom ili svijetlom odjećom. Miješanjem obojene odjeće sa svijetlom odjećom može doći do prijenosa boje ili promjene boje svjetlije odjeće.
- Vlakna (Proizvođači vlakana, sakupljači): perite tkanine koje proizvode vlakna odvojeno od tkanina koje sakupljaju vlakna. Proizvođači vlakana mogu uzrokovati nakupljanje i stvaranje vlakana na sakupljačima vlakana.

Provjera oznake o njezi odjeće

Simboli upućuju na sadržaj tkanine vaše odjeće i način njezina pranja.

Simboli na oznakama o njezi odjeće

Simbol	Vrsta pranja/tkanine
	<ul style="list-style-type: none"> • Uobičajeno pranje • Pamuk, miješano rublje
	<ul style="list-style-type: none"> • Sintetika • Sintetičko, miješano rublje
	<ul style="list-style-type: none"> • Posebno osjetljivo pranje • Osjetljivo rublje
	<ul style="list-style-type: none"> • Samo ručno pranje • Vuna, svila

Simbol	Vrsta pranja/tkanine
	<ul style="list-style-type: none"> • Nemojte prati u perlici

NAPOMENA

- Crtice ispod simbola sadrže informacije o vrsti tkanine i maksimalno dopuštenom mehaničkom naprezanju.

Provjera odjeće prije punjenja

- Kombinirajte velike i male predmete u punjenju. Napunite prvo velike predmete.
- Veliki predmeti ne bi trebali sačinjavati više od polovice ukupnog punjenja za pranje. Nemojte prati pojedinačne predmete. Tako može doći do neuravnoteženog punjenja. Dodajte jedan ili dva slična predmeta.
- Provjerite sve džepove kako biste bili sigurni da su prazni. Predmeti kao što su čavli, ukosnice, šibice, olovke, kovanice i ključevi mogu oštetiti vašu perlicu rublja i odjeću.

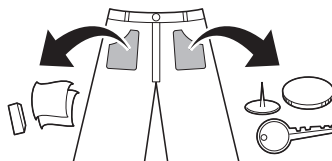

- Osjetljivo rublje (najlonke, donje rublje) perite u mrežici za pranje.
- Zatvorite patentne zatvarače, kukice i vezice kako biste bili sigurni da se ovi predmeti neće zahvatiti za drugu odjeću.
- Prije pranja očetkajte prljavštinu i mrlje malom količinom razvodnjelog deterdženta kako biste pomogli podići prljavštinu.

Dodavanje deterdženata i omekšivača

Doziranje deterdženta

- Deterdžent bi se trebao upotrebljavati u skladu s uputama proizvođača deterdženta i odabrati u skladu s vrstom, bojom, razinom zaprljanosti tkanine i temperaturom pranja. Koristite samo deterdžente prikladne za perilice rublja s bubnjem (prednje punjenje).
- Ako se pojavi previše sapunice, smanjite količinu deterdženta.
- Ako se upotrijebi previše deterdženta, može nastati previše sapunice i to će dovesti do slabih rezultata pranja ili uzrokovati teško opterećenje motora.
- Ako želite upotrebljavati tekući deterdžent, slijedite smjernice koje vam pruži proizvođač deterdženta.
- Možete uliti tekući deterdžent izravno u glavnu ladicu deterdženta ako odmah pokrećete ciklus pranja.
- Nemojte upotrebljavati tekući deterdžent ako ste aktivirali funkciju **Delay End (Vremenska odgoda)** ili ako ste odabrali mogućnost **Pre Wash (Prepranje)** jer će se tekućina odmah raspodijeliti i može se stvrdnuti u ladici ili bubnju.
- Možda ćete morati prilagoditi upotrebu deterdženta za temperaturu vode, tvrdoću vode, veličinu i razinu zaprljanosti punjenja. Za najbolje rezultate izbjegavajte prekomjerno punjenje deterdžentom. U suprotnom to će prouzročiti prekomjerno stvaranje pjene.
- Prije dodavanja deterdženta i odabira temperature vode pogledajte etikete na odjeći.
- Upotrebljavajte samo prikladne deterdžente za odgovarajuću vrstu odjeće:
 - Tekući deterdžent često je namijenjen za posebne primjene, na primjer za obojene tkanine, vunu, osjetljivo ili tamno rublje.
 - Deterdžent u prahu prikladan je za sve vrste tkanina.
 - Za bolje rezultate pranja bijele i svijetle odjeće koristite se deterdžentom u prahu s dodanim izbjeljivačem.

- Deterdžent se ispire iz dozatora na početku ciklusa pranja.

NAPOMENA

- Nemojte dopustiti da se deterdžent stvrdne. Ako se stvrdne, može doći do blokiranja, slabe izvedbe ispiranja ili neugodnog mirisa.
- Puno punjenje: u skladu s preporukama proizvođača.
- Djelomično punjenje: 1/2 normalne količine
- Minimalno punjenje: 1/3 punog punjenja.

HRVATSKI

Korištenje dozatora

Za dodavanje doze deterdženta u dozator:

- 1 Otvorite ladicu dozatora.
- 2 Dodajte deterdžent i omekšivač u odgovarajuće odjeljke.

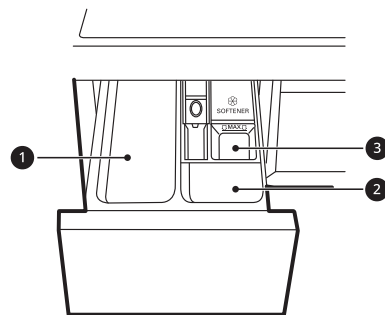

- 1 Odjeljak za deterdžent za glavno pranje
 - 2 Odjeljak za deterdžent za prepranje
 - 3 Odjeljak za tekući omekšivač tkanina
- 3 Prije pokretanja ciklusa pažljivo zatvorite ladicu dozatora deterdženta.
 - Grubo i žestoko zatvaranje ladice može prouzročiti prelijevanjem deterdženta u drugi odjeljak ili puštanjem u bubanj ranije od programiranog.
 - Pazite kako ne biste pričepili ruku dok zatvarate ladicu.

24 RAD

- Normalno je da u odjeljcima dozatora na kraju ciklusa ostane mala količina vode.

Odjeljak za omekšivač tkanina

U odjeljak se stavlja tekući omekšivač tkanine koji se automatski ispušta tijekom završnog ciklusa ispiranja. Može se koristiti omekšivač tkanine u prahu ili tekući.

- Ulijte omekšivač tkanine do crte maksimalnog punjenja. Ulijevanje prekomjerne količine omekšivača tkanina preko crte maksimalnog punjenja može prouzročiti prerano ispuštanje omekšivača, što može zamrljati odjeću.

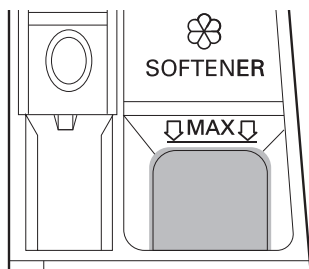

NAPOMENA

- Nemojte sipati omekšivač tkanine izravno na odjeću u bubnju jer će to stvoriti tamnu mrlju na odjeći koju ćete teško ukloniti.
- Ne ostavljajte omekšivač tkanine u ladici za deterđent dulje od 1 dana. Omekšivač tkanine može se stvrdnuti. Omekšivač može ostati u dozatoru ako je previše gust. Omekšivač treba razrijediti ako ne teče glatko jer je previše gust.
- Ne otvarajte ladicu tijekom dovoda vode za pranje.
- Nikad ne koristite otapala (benzen i sl.).

Dodavanje deterđenta u obliku tableta

Za pranje je moguće koristiti i deterđent u obliku tableta.

- 1 Otvorite vrata i prije punjenja rubljem u bubanj stavite tablete deterđenta.

- 2 Stavite odjeću u bubanj i zatvorite vrata.

NAPOMENA

- Tablete nemojte stavljati u dozator

Dodavanje omekšivača vode

Omekšivač vode, kao što je sredstvo protiv kamenca, može se upotrebljavati za smanjivanje količine deterđenta u područjima s velikom tvrdoćom vode.

- Prvo dodajte deterđent, a zatim omekšivač vode. Dozirajte u skladu s količinom navedenom na ambalaži.

Tablica programa

Program pranja

HRVATSKI

Cotton (Pamuk)	40 °C (Cold (Hladno) do 95 °C)	Maksimalno punjenje: nazivno
Opis	Pere normalno zaprljaju odjeću kombiniranjem različitih kretnji bubnja. <ul style="list-style-type: none"> • Pritiskom tipke Pokretanje/Zaustavljanje bez odabira programa uzrokovat će trenutno pokretanje programa Cotton (Pamuk) uz zadane postavke. 	

Eco 40-60 (Eko 40-60)	40 °C (40 °C do 60 °C)	Maksimalno punjenje: nazivno
Opis	Pranje normalno zaprljane pamučne odjeće koja ima oznaku za pranje na temperaturama 40 °C ili 60 °C.	

Mixed Fabric (Mješovita tkanina)	40 °C (Cold (Hladno) do 60 °C)	Maksimalno punjenje 4 kg
Opis	Istodobno pranje miješanih tkanina. <ul style="list-style-type: none"> • Upotrebljavajte za različite vrste tkanina osim posebnih odjevnih predmeta (svila/ osjetljivo rublje, sportska odjeća, tamna odjeća, vuna, posteljina/zastori). 	

Easy Care (Sintetika)	40 °C (Cold (Hladno) do 60 °C)	Maksimalno punjenje 4 kg
Opis	Pranje odjeću koja se nakon pranja ne mora glačati. <ul style="list-style-type: none"> • Upotrebljavajte za rublje od poliamida, akrila, poliesteru. 	

Silent Wash (Tiho pranje)	40 °C (Cold (Hladno) do 60 °C)	Maksimalno punjenje 5 kg
Opis	Pranje odjeće uz manje buke i vibracija nego drugi programi pranja. <ul style="list-style-type: none"> • Koristite za lagano zaprljano bijelo pamučno (donje) rublje. 	

Allergy Care (Antialergijski program)	60 °C	Maksimalno punjenje 4 kg
Opis	Pomaže u smanjenju količini tvari koje uzrokuju alergijske reakcije. <ul style="list-style-type: none"> • Upotrebljavajte za pamuk, donje rublje, jastučnice, plahte, odjeću za bebe. 	

Baby Steam Care (Njega dječje odjeće vodenom parom)	60 °C	Maksimalno punjenje 4 kg
Opis	Pomaže oprati mrlje od hrane s dječje odjeće.	

26 RAD

Delicates (Osjetljivo rublje)	20 °C (Cold (Hladno) do 40 °C)	Maksimalno punjenje 3 kg
Opis	Pere donje rublje i prozirnu i čipkastu odjeću koja se može prati u perilici rublja.	

Hand/Wool (Ručno pranje/vuna)	30 °C (Cold (Hladno) do 40 °C)	Maksimalno punjenje 2 kg
Opis	Pranje osjetljive odjeće koja se može prati u perilici ili na ruke kao što je periva vuna, donje rublje, haljine, i sl. <ul style="list-style-type: none"> • Koristite deterdžent za strojno pranje vune 	

Sportswear (Sportska odjeća)	40 °C (Cold (Hladno) do 40 °C)	Maksimalno punjenje 3 kg
Opis	Pere posebne odjevne predmete kao što je sportska odjeća i odjeća za aktivnosti na otvorenom. <ul style="list-style-type: none"> • Koristite za voodbojni laminat od tkanine koji se koristi na odjeći. 	

Speed 14 (Brzi program 14)	20 °C (20 °C do 40 °C)	Maksimalno punjenje 2 kg
Opis	Brzo pranje male količine blago zaprljane odjeće koje traje približno 14 minuta.	

Duvet (Posteljina)	Cold (Hladno) (Cold (Hladno) do 40 °C)	Maksimalno punjenje 2,5 kg (1 donji prekrivač)
Opis	Pere velike predmete kao što su pokrivači za krevet, jastuci, pokrivači za kauče itd.	

Tub Clean (Čišćenje bubnja)	-	-
Opis	Ova funkcija čisti unutrašnjost uređaja.	

Rinse+Spin (Ispiranje+Centrifuga)	-	Maksimalno punjenje: nazivno
Opis	Ispire i centrifugira odjeću. Upotrebljavajte omekšivač ako je potrebno.	

NAPOMENA

- Odaberite prikladnu temperaturu vode za odabrani program pranja. Prilikom pranja uvijek slijedite upute s etikete za održavanje ili upute proizvođača odjavnog predmeta kako biste spriječili oštećivanje odjeće.
- Odaberite odgovarajuću temperaturu vode i brzinu centrifugiranja za odabrane programe pranja.
- Stvarna temperatura vode može se razlikovati od navedene temperature ciklusa.
- Preporučuje se uporaba neutralnog deterdženta.

Dodatne mogućnosti

NAPOMENA

- Za svaki program pranja u ovoj tablici moguće je odabrati opcije **Rinse+ (Ispiranje+)**, **Delay End (Vremenska odgoda)** i **Add Item (Naknadno dodavanje odjeće)**.

HRVATSKI

Program	Intensive (Intenzivno)	Pre Wash (Prepranje)
Cotton (Pamuk)	●	●
Eco 40-60 (Eko 40-60)	●	●
Mixed Fabric (Mješovita tkanina)	●	●
Easy Care (Sintetika)	●	●
Silent Wash (Tiho pranje)	●	
Allergy Care (Antialergijski program)	●	
Baby Steam Care (Njega dječje odjeće vodenom parom)	●	
Delicates (Osjetljivo rublje)	●	
Hand/Wool (Ručno pranje/vuna)	●	
Sportswear (Sportska odjeća)	●	
Speed 14 (Brzi program 14)		
Duvet (Posteljina)	●	

Mogućnost odabira maksimalne brzine centrifuge

Program	Brzina centrifuge	
	Zadano	Dostupno
Cotton (Pamuk)	1400 okretaja u minuti	Sve
Eco 40-60 (Eko 40-60)	1400 okretaja u minuti	Sve
Mixed Fabric (Mješovita tkanina)	1000 okretaja u minuti	Sve

28 RAD

Program	Brzina centrifuge	
	Zadano	Dostupno
Easy Care (Sintetika)	1400 okretaja u minuti	Sve
Silent Wash (Tiho pranje)	800 okretaja u minuti	Do 1000 okretaja u minuti
Allergy Care (Antialergijski program)	1400 okretaja u minuti	Sve
Baby Steam Care (Njega dječje odjeće vodenom parom)	1000 okretaja u minuti	Do 1000 okretaja u minuti
Delicates (Osjetljivo rublje)	800 okretaja u minuti	Do 800 okretaja u minuti
Hand/Wool (Ručno pranje/vuna)	800 okretaja u minuti	Do 800 okretaja u minuti
Sportswear (Sportska odjeća)	800 okretaja u minuti	Do 800 okretaja u minuti
Speed 14 (Brzi pogram 14)	400 okretaja u minuti	Sve
Duvet (Posteljina)	1000 okretaja u minuti	Do 1000 okretaja u minuti

NAPOMENA

- Stvarna maksimalna brzina centrifuge može se razlikovati ovisno o uvjetima opterećenja. Gornje vrijednosti zaokružuju se na najbližu stotinu.

Podaci o potrošnji**Opis uređaja****kg:** Punjenje rublja**h:mm:** Trajanje programa**kWh:** Potrošnja energije**°C:** Najviša temperatura u obrađenom tekstilu**litara:** Potrošnja vode**o/min:** Maksimalna brzina centrifuge

%: Preostala vlaga na kraju faze centrifugiranja. Što je veća brzina centrifugiranja, to je viša razina buka i niži postotak preostale vlage.

Opći programi

Program	kg	h:mm	kWh	°C	Litara	okretaj a po minuti	%
Cotton (Pamuk) 20°C	9	1:51	0,177	31	55,0	1350	51,0
Cotton (Pamuk) 60°C	9	3:21	1,362	51	57,0	1350	51,0
Mixed Fabric (Mješovita tkanina)	4	1:21	0,458	35	54,0	1000	66,0
Speed 14 (Brzi pogram 14)	2	0:14	0,046	25	39,0	400	93,0
Cotton (Pamuk) 40°C+ Intensive (Intenzivno)	9	3:33	0,783	31	74,0	1350	51,0
Eco 40-60 (Eko 40- 60) (Puna)*¹	9	3:48	1,011	43	63,0	1360	53,0
Eco 40-60 (Eko 40- 60) (Polovina)*¹	4,5	2:50	0,500	32	48,0	1360	53,0
Eco 40-60 (Eko 40- 60) (Četvrtina)*¹	2,5	2:40	0,242	26	39,0	1360	53,0

HRVATSKI

30 RAD

*1 U istom ciklusu može prati uobičajeno zaprljano rublje od pamuka predviđeno za pranje na temperaturama 40 °C ili 60 °C i taj program se koristi za ocjenu usklađenosti s propisima za EU ekološku oznaku (EU 2019/2023).

NAPOMENA

- Rezultati ispitivanja ovise o tlaku vode, tvrdoći vode, temperaturi dovodne vode, sobnoj temperaturi, vrsti i količini punjenja, stupnju zaprljanosti, korištenom deterđentu, kolebanjima glavnog izvora električne energije i odabranim dodatnim mogućnostima.
- Vrijednosti za opće programe osim ciklusa **Eco 40-60 (Eko 40-60)** samo su okvirni.
- Uredba EU 2019/2023 vrijedi od 1. ožujka 2021. i odnosi se na razred energetske učinkovitosti prema Uredbi EU 2019/2014.
- Skenirajte QR kod na energetskoj naljepnici isporučenoj s uređajem što će vam pružiti poveznicu za web stranicu s podacima u svezi učinkovitosti uređaja u EU EPREL bazi podataka. Zadržite energetsku naljepnicu kao referencu zajedno s korisničkim priručnikom i svim ostalim dokumentima isporučenim s uređajem.
- Naziv modela nalazi se na nazivnoj pločici uređaja, kad otvorite vrata nalazi se tik uz otvor bubnja.
- Za pronalaženje iste informacije u EPREL posjetite stranicu <https://eprel.ec.europa.eu> i pretražite koristeći naziv modela. (Vrijedi od 1. ožujka 2021.)

Dodatne mogućnosti i funkcije

Programe možete prilagoditi dodatnim mogućnostima i funkcijama.

Prilagođavanje programa pranja

Svaki program ima automatski odabrane zadane postavke. Tipkama je moguće prilagoditi te postavke.

Temp. (Temperatura)

Ova tipka odabire temperaturu pranja za odabrani program.

- Pritisnite tipku **Temp. (Temperatura)** dok ne zasvijetli željena postavka temperature.
- Odaberite temperaturu vode prikladnu za vrstu punjenja koju perete. Slijedite etikete za održavanje tkanine odjevnog predmeta za najbolje rezultate.

Spin (Centrifuga)

Uzastopnim pritiskanjem te tipke možete odabrati brzinu centrifuge.

- Pritisnite tipku **Spin (Centrifuga)** za biranje brzine centrifuge.

NAPOMENA

- Ako odaberete **No (Bez)** uzastopnim pritiskom tipke **Spin (Centrifuga)** bubanj će se i dalje kratko vrijeme okretati radi bržeg ispuštanja vode.

Rinse+ (Ispiranje+)

Funkcija se preporučuje ljudima alergičnim na deterdžente.

- Pritisnite tipku **Rinse+ (Ispiranje+)** kako biste dodali još jedan ciklus ispiranja.

Intensive (Intenzivno)

Funkcija se koristi za pranje normalne i jako zaprljane odjeće.

- Pritisnite tipku **Intensive (Intenzivno)**.

Slijede koraci za daljnju prilagodbu programa pranja:

- 1 Pripremite odjeću i napunite bubanj.
- 2 Pritisnite tipku **Napajanje**.
- 3 Dodajte deterdžent.
- 4 Odaberite program pranja.
- 5 Prema potrebi prilagodite program pranja (**Temp. (Temperatura)**, **Spin (Centrifuga)**, **Rinse+ (Ispiranje+)** i **Intensive (Intenzivno)**).
- 6 Pritisnite tipku **Pokretanje/Zaustavljanje**.

Korištenje samo funkcije centrifuge

- 1 Pripremite odjeću i napunite bubanj.
- 2 Pritisnite tipku **Napajanje**.
 - Ne birajte program pranja i nemojte dodati deterdžent.
- 3 Pritisnite tipku **Spin (Centrifuga)**.
- 4 Pritisnite tipku **Pokretanje/Zaustavljanje**.

NAPOMENA

- Ako odaberete program pranja, nećete moći odabrati samo ciklus cetrifugiranja. Ako se to dogodi dva puta pritisnite tipku **Napajanje** radi isključivanja i ponovnog uključivanja stroja.

Korištenje osnovnih mogućnosti

Programe možete prilagoditi programe uporabom sljedećih osnovnih mogućnosti:

32 RAD

Pre Wash (Pretpiranje)

Ova se mogućnost preporučuje za pranje jako zaprljanog rublja.

- 1 Pritisnite tipku **Napajanje**.
- 2 Odaberite program pranja.
- 3 Po želji pritisnite tipku **Pre Wash (Pretpiranje)**.
- 4 Pritisnite tipku **Pokretanje/Zaustavljanje**.

Add Item (Naknadno dodavanje odjeće)

Ovu mogućnost možete koristiti za dodavanje ili uklanjanje rublja nakon pokretanja programa pranja.

- 1 Pritisnite tipku **Napajanje**.
- 2 Odaberite program pranja.
- 3 Pritisnite tipku **Pokretanje/Zaustavljanje**.
- 4 Po želji pritisnite tipku **Add Item (Naknadno dodavanje odjeće)**.
- 5 Nakon što se vrata otključaju otvorite ih i dodajte ili izvadite neke komade rublja.
- 6 Zatvorite vrata i pritisnite tipku **Pokretanje/Zaustavljanje**.

NAPOMENA

- Iz sigurnosnih razloga vrata ostaju zaključana kada je razina vode ili temperatura unutar bubnja visoka. Tada nije moguće dodavati rublje.

Delay End (Vremenska odgoda)

Ovu funkciju možete postaviti tako da se perilica rublja automatski pokrene i završi s radom nakon određenog vremenskog intervala.

- 1 Pritisnite tipku **Napajanje**.

- 2 Odaberite program pranja.

- 3 Po želji pritisnite tipku **Delay End (Vremenska odgoda)**.

- 4 Pritisnite tipku **Pokretanje/Zaustavljanje**.

NAPOMENA

- Osim LED svjetla tipke **Delay End (Vremenska odgoda)** sva ostala LED svjetla na upravljačkoj ploči isključit će se za 20 minuta. Značajka se može razlikovati ovisno o nabavljenom modelu.
- Vrijeme odgode vrijeme je do završetka programa, ne do njegova početka. Stvarno vrijeme rada može se razlikovati zbog temperature vode, rublja i drugih čimbenika.
- Za poništavanje funkcije pritisnite tipku **Napajanje**.
- Izbjegavajte korištenje tekućeg deterdženta za ovu funkciju.

Postavke

Child Lock (Roditeljska zaštita)

S pomoću ove opcije onemogućite kontrole. Ova funkcija može spriječiti djecu u mijenjanju ciklusa ili upravljanju uređajem.

NAPOMENA

- Kada je ova funkcija postavljena, zaključane su sve tipke osim tipke **Napajanje**.
- Kada je upravljanje uređajem zaključano, a ova funkcija uključena na zaslonu se naizmjenično prikazuju indikator **CL** i preostalo vrijeme pranja.
- Isključivanje perilice neće poništiti ovu funkciju. Funkciju morate ručno deaktivirati kako biste mogli pristupiti drugim funkcijama.

Zaključavanje upravljačke ploče

- 1 Uključite perilicu rublja.
- 2 Za aktiviranje te funkcije istodobno pritisnite i 3 sekunde držite tipke **Delay End (Vremenska**

odgoda) i Add Item (Naknadno dodavanje odjeće).

- Čut ćete zvučni signal i na zaslonu će se pojaviti [L].

Otključavanje upravljačke ploče

- 1 Uključite perilicu rublja.
- 2 Za deaktiviranje te funkcije istodobno pritisnite i 3 sekunde držite tipke **Delay End (Vremenska odgoda) i Add Item (Naknadno dodavanje odjeće).**

Beep On/Off (Zvučni signal Uključen/Isključen)

Prilikom pokretanja i zaustavljanja uređaj se oglašava melodijom.

- Za deaktiviranje/aktiviranje ove funkcije istodobno pritisnite i 3 sekunde držite tipke **Rinse+ (Ispiranje+) i Pre Wash (Pretpranje).**

34 PAMETNE FUNKCIJE

PAMETNE FUNKCIJE

Aplikacija LG ThinQ

Aplikacija **LG ThinQ** omogućava komunikaciju s uređajem putem pametnog telefona.

Značajka aplikacije LG ThinQ

Komunicirajte s perilicom putem pametnog telefona koristeći se prikladnim pametnim značajkama.



Smart Diagnosis (Pametna dijagnoza)

Ova funkcija pruža korisne informacije za dijagnosticiranje i rješavanje problema s uređajem na temelju obrasca uporabe.

Instalacija aplikacije ThinQ tvrtke LG

Potražite aplikaciju **LG ThinQ** u trgovini Google Play Store ili Apple App Store na svom pametnom telefonu. Slijedite upute za preuzimanje i instaliranje aplikacije.

Smart Diagnosis (Pametna dijagnoza)

Ova značajka dostupna je samo na modelima s logotipom  ili .

Upotrijebite ovu značajku za pomoć u dijagnozi i rješavanju problema s uređajem.



NAPOMENA

- Zbog razloga koji se ne mogu pripisati nemaru tvrtke LG, postoji mogućnost da usluga ne radi zbog vanjskih faktora kao što su, između ostalog, nedostupnost Wi-Fi mreže, nepovezanost na Wi-Fi mrežu, lokalna politika trgovine aplikacijama ili nedostupnost aplikacije.
- Značajka se može mijenjati bez prethodne najave i može imati različite oblike ovisno o mjestu na kojem se nalazite.

Upotreba zvučne dijagnoze za dijagnosticiranje problema

Pratite sljedeće upute za upotrebu metode zvučne dijagnoze.

- Pokrenite aplikaciju **LG ThinQ** i odaberite značajku **Smart Diagnosis** u izborniku. Pratite upute za zvučnu dijagnozu aplikacije **LG ThinQ**.

- 1 Pritisnite tipku **Napajanje** kako biste uključili perilicu rublja.
 - Nemojte pritisnati druge tipke.
- 2 Približite mikrofon pametnog telefona logotipu  ili .

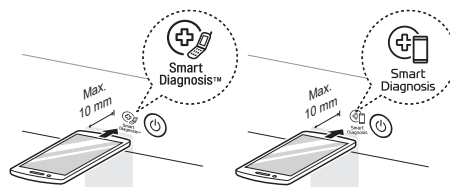

- 3 Pritisnite i držite tipku **Temp. (Temperatura)** 3 sekunde ili duže dok držite mikrofon pametnog telefona uz logotip sve dok se prijenos ne završi.
 - Držite pametni telefon na mjestu dok se prijenos podataka ne završi. Prikazuje se vrijeme preostalo za prijenos podataka.

- 4 Nakon što prijenos podataka završi, dijagnoza će se prikazati u aplikaciji.

NAPOMENA

- Za najbolje rezultate nemojte pomicati pametni telefon dok se tonovi prenose.

Izjava o sukladnosti



Ovime LG Electronics izjavljuje da je radijska oprema u obliku perilice rublja u skladu s Direktivom 2014/53/EU. Cijeli tekst EU izjave o sukladnosti dostupan je na sljedećoj internetskoj adresi:

<http://www.lg.com/global/support/cedoc/cedoc#>
 LG Electronics European Shared Service Centre
 B.V.

Krijgsman 1, 1186 DM Amstelveen, Nizozemska

ODRŽAVANJE

⚠ UPOZORENJE

- Prije čišćenja isključite perilicu iz napajanja kako biste izbjegli opasnost od strujnog udara. Nepoštovanje ovog upozorenja može dovesti do ozbiljnih ozljeda, požara, strujnog udara ili smrti.
- Za čišćenje perilice nemojte upotrebljavati jake kemikalije, abrazivna sredstva za čišćenje ili otapala. Oni mogu oštetiti završni premaz perilice.

Čišćenje nakon svakog pranja

Što treba čistiti

Uvijek uklonite predmete iz perilice rublja čim ciklus završi. Ostavljanje vlažnih predmeta u perilici rublja može uzrokovati stvaranje nabora, prijenos boje i neugodan miris.

- Nakon završetka ciklusa pranja obrišite vrata i unutrašnjost brtve vrata kako biste uklonili vlagu.
- Ostavite vrata malo otvorena kako biste osušili unutrašnjost bubnja.
- Obrišite kućište perilice rublja suhom krpom kako biste uklonili vlagu.

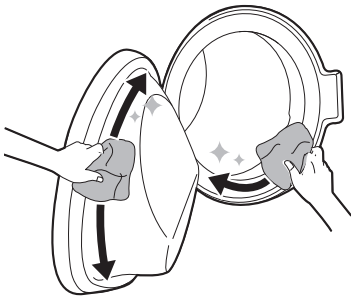

⚠ UPOZORENJE

- Samo ako su djeca pod nadzorom ostavite vrata otvorena kako bi se osušila unutrašnjost perilice rublja.

Čišćenje vanjskog dijela

Pravilnim održavanjem možete produljiti vijek trajanja perilice.

Vanjske površine

- Odmah obrišite bilo kakvu prolivenu tekućinu.
- Obrišite vlažnom krpom i zatim ponovno suhom krpom kako biste bili sigurni da vlaga nije ostala u spojevima ili procjepima ormarića.
- Površinu ili zaslon ne pritišćite oštrim predmetima.

Vrata

- Perite vlažnom krpom s vanjske i unutarnje strane i zatim osušite suhom krpom.

⚠ UPOZORENJE

- Ne pokušavajte odvojiti ploče ili rastaviti proizvod. Ne upotrebljavajte oštre predmete na kontrolnoj ploči kako biste rukovali proizvodom.

Redovito čišćenje uređaja i izvođenje hitnog pražnjenja vode

Čišćenje bubnja

Ovo je posebna funkcija koja pomaže u čišćenju unutrašnjosti uređaja s pomoću namakanja, pranja, ispiranja i centrifuge.

36 ODRŽAVANJE

Pokrenite funkciju **jednom mjesečno** (ili češće prema potrebi) kako biste uklonili nakupine deterdženta, omekšivača i ostale ostatke.

- Ako unutar uređaja ima plijesni ili se zadržao neugodan miris tu funkciju pokrenite **jednom tjedno tijekom 3 tjedna** uz redovite označene intervale.

NAPOMENA

- Na zaslonu će se pojaviti poruka **ŁŁL** kako bi upozorila na preporuku provođenja ove funkcije.

- 1 Uklonite svu odjeću ili predmete iz perilice rublja i zatvorite vrata.
- 2 Otvorite ladicu dozatora i dodajte prašak protiv kamenca u glavni odjeljak za pranje.
 - Umjesto praška mogu se koristiti tablete koje treba staviti izravno u bubanj.
- 3 Polako zatvorite ladicu dozatora.
- 4 Uključite perilicu rublja i zatim odaberite **Tub Clean (Čišćenje bubnja)**.
- 5 Pritisnite tipku **Pokretanje/Zaustavljanje** za početak.
- 6 Ostavite vrata otvorena kako bi se u potpunosti osušila unutrašnjost uređaja.
 - Ako se unutrašnjost uređaja ne osuši u potpunosti to može prouzročiti neugodan miris ili stvaranje plijesni.

⚠ UPOZORENJE

- Samo ako su djeca pod nadzorom ostavite vrata otvorena kako bi se osušila unutrašnjost perilice rublja.

Čišćenje filtra dovoda vode

Filtar dovoda vode prikuplja kamenac ili bilo koji drugi talog iz vode koja se dovodi u uređaj.

Približno svakih šest mjeseci očistite filtara dovoda vode, a još i češće ako je vode vrlo tvrda ili sadrži i ostavlja tragove kamenca.

- Zatvorite slavine dovoda vode ako vrijeme nećete upotrebljavati uređaj (na primjer tijekom odmora), a posebice ako nema podnog odvoda (slivnika) u neposrednoj blizini.
- Poruka o pogrešci **ŁE** prikazat će se na upravljačkoj ploči kada voda ne ulazi u ladicu deterdženta.

- 1 Isključite napajanje i zatvorite slavinu vode, a zatim odvijte crijevo za dovod vode.

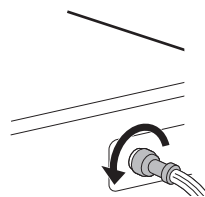

- 2 Malim kliještima skinite filtara dovoda vode i očistite ga srednje tvrdom četkicom za zube.

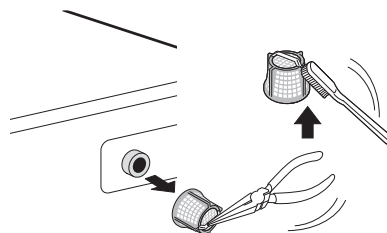

Čišćenje filtra odvodne pumpe i izvođenje hitnog pražnjenja vode

U odvodnom filtru skupljaju se niti i mali predmeti koji su slučajno ostavljeni u odjeći. Redovito svakih šest mjeseci provjeravajte je li filtara čist kako biste osigurali neometan rad uređaja.

Pričekajte da se voda ohladi prije čišćenja filtra odvodne pumpe. Isto tako i prije otvaranja vrata u hitnom slučaju i pražnjenja vode u hitnom slučaju.

- 1 Isključite perilicu rublja iz napajanja.

- 2** Otvorite pokrovni poklopac i izvucite cijev za pražnjenje.

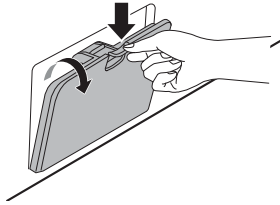

- 3** Najprije izvadite čep za ispuštanje iz cijevi za pražnjenje **1**, a zatim ispustite vodu. Zatim polagano odvijte filter odvodne pumpe **2** kako biste ispustili preostalo vodu, a zatim iz filtra uklonite svu prljavštinu ili predmete.

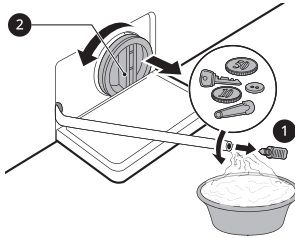

- 4** Nakon čišćenja filtra odvodne pumpe pažljivo ga umetnite i pažljivo navijte pokrovni poklopac u smjeru kazaljke sata pazeći da navoj ne krene u krivo što bi moglo prouzročiti propuštanje. Ponovno umetnite čep u cijev za pražnjenje i stavite je u njezin držač.

- 5** Zatvorite pokrovni poklopac.

⚠ OPREZ

- Budite pažljivi prilikom ispuštanja vode jer voda može biti vruća.
- Pokrenite program za čišćenje bubnja jednom mjesečno (ili češće, po potrebi) kako biste uklonili nakupine deterdženta i ostale ostatke.

sprječiti potpuno doziranje. Uklonite ladicu i umetke **i jednom ili dvaput mjesečno** provjerite ima li nakupina sredstava za čišćenje.

- 1** Uklonite ladicu dozatora deterdženta tako da je povučete ravno prema naprijed dok se ne zaustavi.
- Zatim pažljivo povucite ladicu prema van dok čvrsto pritisćete gumb za odvajanje.

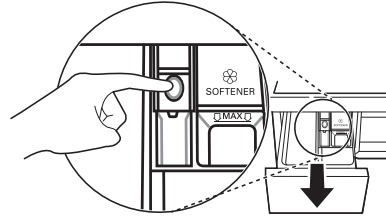

- 2** Uklonite nakupine deterdženta i omekšivača.

- Isperite ladicu i dijelove ladice toplom vodom kako biste uklonili nakupine deterdženta i omekšivača. Upotrebjavajte samo vodu za čišćenje ladice dozatora. Osušite ladicu i dijelove ladice mekom krpom ili ručnikom.

- 3** Za čišćenje otvora ladice upotrijebite krpu ili malu nemetalnu četku kako biste očistili udubljenje.

- Uklonite sve ostatke s gornjeg i donjeg dijela udubljenja.

- 4** Obrišite svu vlagu s udubljenja mekom krpom ili ručnikom.

- 5** Vratite dijelove ladice u odgovarajuće odjeljke i umetnite ladicu natrag na svoje mjesto.

Čišćenje ladice dozatora

U ladici dozatora mogu nastati naslage deterdženta i omekšivača. Tekući deterdženti mogu se nakupiti ispod ladice dozatora što će

38 RJEŠAVANJE PROBLEMA

RJEŠAVANJE PROBLEMA

Može doći do pogrešaka i kvarova tijekom rada vaše perilice rublja. Sljedeće tablice sadrže moguće uzroke i napomene za rješavanje poruke o pogrešci ili kvara. Preporučuje se da pažljivo pročitate tablice u nastavku kako biste uštedjeli vrijeme i novac potrebne za kontaktiranje sa servisnim centrom tvrtke LG Electronics.

Prije pozivanja servisnog centra

Vaša perilica rublja opremljena je sustavom za automatsko praćenje pogrešaka koji otkriva i dijagnosticira probleme u ranoj fazi. Ako perilica rublja ne radi ispravno ili uopće ne radi, provjerite sljedeće tablice prije pozivanja servisnog centra tvrtke LG Electronics.

Poruke o pogreškama

Simptomi	Mogući uzrok i rješenje
IE POGREŠKA DOVODA VODE	Dovod vode nije prikladan na toj lokaciji. Voda ne ulazi u perilicu rublja ili ulazi sporo. <ul style="list-style-type: none"> • Provjerite drugu slavinu u domu.
	Slavina dovoda vode nije potpuno otvorena. Voda ne ulazi u perilicu rublja ili ulazi sporo. <ul style="list-style-type: none"> • Otvorite slavinu do kraja.
	Crijevo/a dovoda vode izvijena su. <ul style="list-style-type: none"> • Izravnajte crijevo ili ponovno postavite crijevo za dovod vode
	Začepljen je filter crijeva dovoda. <ul style="list-style-type: none"> • Provjerite i očistite filter ulaznog ventila nakon zatvaranja slavina i skidanja priključaka crijeva sa stroja.
UE POGREŠKA RAVNOTEŽE	Perilica rublja ima sustav za otkrivanje i ispravljanje neravnoteže. <ul style="list-style-type: none"> • Ako je odjeća na kraju ciklusa previše mokra, presložite punjenje kako biste omogućili pravilno centrifugiranje. Zatvorite vrata i pritisnite tipku Pokretanje/Zaustavljanje. Može proći nekoliko trenutaka prije nego što uređaj počne centrifugu. Vrata moraju biti zaključana kako bi se postiglo centrifugiranje.
	Punjenje u perilici je premalo. Ovaj sustav može zaustaviti vrtnju ili čak prekinuti ciklus centrifugiranja ako su određeni teški predmeti (npr. prostirači za kupaonicu, kućni ogrtač itd.) u bubnju. <ul style="list-style-type: none"> • Dodajte 1 ili 2 slična predmeta ili manje dijelove odjeće kako biste uravnotežili punjenje. Zatvorite vrata i pritisnite tipku Pokretanje/Zaustavljanje. Može proći nekoliko trenutaka prije nego što uređaj počne centrifugu. Vrata moraju biti zaključana kako bi se postiglo centrifugiranje.

Simptomi	Mogući uzrok i rješenje
OE POGREŠKA ODVODA VODE	<p>Odvodno crijevo je izvijen ili začepljeno. Voda u perilici rublja ne otječe ili otječe sporo.</p> <ul style="list-style-type: none"> Očistite i izravnajte odvodno crijevo. <p>Začepljen je odvodni filter.</p> <ul style="list-style-type: none"> Provjerite i očistite odvodni filter.
dE dE I dE2 dE4 POGREŠKA VRATA	<p>Senzor vrata je неисправan.</p> <ul style="list-style-type: none"> Nazovite servisni centar tvrtke LG. Telefonski broj lokalnog servisnog centra tvrtke LG možete pronaći u jamstvenom listu.
EE POGREŠKA KONTROLE	<p>Pogreška kontrole perilice.</p> <ul style="list-style-type: none"> Isključite strujni utikač i pozovite servis.
LE POGREŠKA MOTORA	<p>Preopterećenje motora.</p> <ul style="list-style-type: none"> Pričekajte 30 minuta da se ohladi motor perilice i zatim ponovno pokrenite ciklus.
FE POGREŠKA PRELIJEVANJA	<p>Preljevanje vode zbog možda неисправnog ventila vode.</p> <ul style="list-style-type: none"> Zatvorite slavinu za vodu. Iskopčajte strujni utikač. Pozovite servis.
PE POGREŠKA SENZORA TLAKA	<p>Senzor za razinu vode je неисправan.</p> <ul style="list-style-type: none"> Zatvorite slavinu za vodu. Iskopčajte strujni utikač. Pozovite servis.
u5 POGREŠKA SENZORA ZA VIBRACIJE	<p>Senzor za vibracije je неисправan.</p> <ul style="list-style-type: none"> Pozovite servis.
FF POGREŠKA SMRZAVANJA	<p>Jesu li opskrbno/odvodno crijevo ili pumpa smrznuti?</p> <ul style="list-style-type: none"> Dovedite toplu vodu u bubanj kako biste odmrzli odvodno crijevo i pumpu. Dovodno crijevo pokrijte vlažnim i toplim ručnikom.
RE CURENJE VODE	<p>Curenje vode.</p> <ul style="list-style-type: none"> Pozovite servis.
PF POGREŠKA NAPAJANJA	<p>Došlo je do prekida napajanja uređaja.</p> <ul style="list-style-type: none"> Ponovno pokrenite ciklus.

Zvukovi koje možete čuti

Simptomi	Mogući uzrok i rješenje
Klepetavi i zveketavi zvukovi	<p>Strani predmeti kao što su ključevi, kovanice ili učvrsnice mogu biti u bubnju.</p> <ul style="list-style-type: none"> Zaustavite perilicu i provjerite ima li stranih predmeta u bubnju. Ako se zvukovi i dalje čuju nakon ponovnog pokretanja perilice, nazovite servis.

40 RJEŠAVANJE PROBLEMA

Simptomi	Mogući uzrok i rješenje
Glasan zvuk	Teška odjeća može proizvoditi glasan zvuk. To je uobičajeno. <ul style="list-style-type: none"> Ako se zvuk i dalje čuje, uređaj vjerojatno nije u ravnoteži. Zaustavite i ponovo rasporedite odjeću.
	Odjeća možda nije u ravnoteži. <ul style="list-style-type: none"> Pauzirajte program i rasporedite odjeću nakon što se vrata otključaju.
Vibrirajući zvuk	Nisu uklonjeni svi ambalažni materijali. <ul style="list-style-type: none"> Uklonite ambalažni materijal.
	Odjeća možda nije ravnomjerno raspodijeljena u bubnju. <ul style="list-style-type: none"> Pauzirajte program i rasporedite odjeću nakon što se vrata otključaju.
	Ne prijanjaju sve noge za poravnanje čvrsto i ravnomjerno uz pod. <ul style="list-style-type: none"> Pogledajte upute Poravnanje uređaja za upute o poravnavanju uređaja.
	Pod nije dovoljno čvrst. <ul style="list-style-type: none"> Provjerite je li pod čvrst i ne savija se. Pogledajte Preduvjeti mjesta postavljanja za odabir odgovarajućeg mjesta postavljanja.

Rad

Simptomi	Mogući uzrok i rješenje
Curenje vode.	Odvodne cijevi doma su začepljene. <ul style="list-style-type: none"> Odčepite odvodne kanalizacijske cijevi. Prema potrebi obratite se vodoinstalateru.
	Curenje je uzrokovano nepravilno postavljanim odvodnim crijevom ili začepljenim odvodnim crijevom. <ul style="list-style-type: none"> Očistite i izravnajte odvodno crijevo. Redovito provjeravajte i čistite odvodni filter.
	Poklopac filtra odvodne pumpe nije pravilno postavljen. <ul style="list-style-type: none"> Ponovno postavite filter odvodne pumpe.

Simptomi	Mogući uzrok i rješenje
Perilica rublja ne radi.	Upravljačka ploča je isključena zbog neaktivnosti. <ul style="list-style-type: none"> To je normalno. Pritisnite tipku Napajanje kako biste uključili uređaj.
	Perilica rublja je isključena iz napajanja. <ul style="list-style-type: none"> Provjerite je li kabel za napajanje čvrsto priključen u ispravnu utičnicu.
	Zatvoren dovod vode. <ul style="list-style-type: none"> Potpuno otvorite slavinu dovoda vode.
	Kontrole nisu ispravno postavljene. <ul style="list-style-type: none"> Provjerite je li program pravilno postavljen. Zatvorite vrata i pritisnite tipku Pokretanje/Zaustavljanje.
	Vrata su otvorena. <ul style="list-style-type: none"> Zatvorite vrata i provjerite kako nema nikakvih predmeta ispod vrata koji bi mogli spriječiti potpuno zatvaranje.
	Strujni prekidač/osigurač je aktiviran/pregorio. <ul style="list-style-type: none"> Provjerite strujne prekidače/osigurače. Zamijenite osigurače ili vratite strujne prekidače u početni položaj. Uređaj mora biti spojen na vlastiti namjenski strujni krug. Uređaj će nastaviti izvoditi prekinuti program nakon uspostave napajanja.
	Trebaju se ponovno postaviti kontrole. <ul style="list-style-type: none"> Pritisnite tipku Napajanje, a zatim ponovno odaberite željeni program i pritisnite tipku Pokretanje/Zaustavljanje.
	Nakon postavljanja programa nije pritisnuta tipka Pokretanje/Zaustavljanje. <ul style="list-style-type: none"> Pritisnite tipku Napajanje, a zatim ponovno odaberite željeni program i pritisnite tipku Pokretanje/Zaustavljanje. Ako tijekom određenog vremena ne pritisnete tipku Pokretanje/Zaustavljanje uređaj će se isključiti.
	Vrlo nizak tlak vode. <ul style="list-style-type: none"> Provjerite neku drugu slavinu u kući kako biste bili sigurni da je tlak vode u kućanstvu zadovoljavajući.
	Perilica rublja grije vodu ili stvara paru. <ul style="list-style-type: none"> Bubanj može privremeno prestati s radom tijekom određenih ciklusa dok se voda ne zagrije na postavljenu temperaturu.
Tipke možda neće pravilno funkcionirati.	Aktivirana je opcija Child Lock (Roditeljska zaštita). <ul style="list-style-type: none"> Prema potrebi deaktivirajte opciju Child Lock (Roditeljska zaštita).
Vrata se ne otvaraju.	Nakon pokretanja perilice rublja vrata se ne mogu otvoriti iz sigurnosnih razloga. <ul style="list-style-type: none"> To je normalno. Vrata možete otvoriti na siguran način kad se isključi .

42 RJEŠAVANJE PROBLEMA

Simptomi	Mogući uzrok i rješenje
Perilica se ne puni pravilno.	Filtar dovoda vode je začepljen. <ul style="list-style-type: none"> • Provjerite jesu li začepljeni filtri dovoda na ventilima za punjenje.
	Dovodna crijeva mogu biti savijena. <ul style="list-style-type: none"> • Provjerite jesu li dovodna crijeva savijena ili začepljena.
	Nedovoljan dovod vode. <ul style="list-style-type: none"> • Provjerite jesu li slavine za hladnu i toplu vodu potpuno otvorene.
	Crijeva za dovod hladne i tople su zamijenjena. <ul style="list-style-type: none"> • Provjerite spojeve dovodnog crijeva.
Perilica ne ispušta vodu.	Odvodno crijevo je savijeno. <ul style="list-style-type: none"> • Izravnajte odvodno crijevo.
	Odvod se nalazi više od 1,2 metra od poda. <ul style="list-style-type: none"> • Provjerite da odvodno crijevo nije više od 1,2 metra iznad dna uređaja.
Deterdžent se samo djelomično ispušta ili se uopće ne ispušta.	Upotrebljavate previše deterdženta. <ul style="list-style-type: none"> • Slijedite upute proizvođača deterdženta.
	Filtar odvodne pumpe je možda začepljen. <ul style="list-style-type: none"> • Očistite odvodni filtar.
Ciklus traje duže nego obično.	Punjenje u perilici je premalo. <ul style="list-style-type: none"> • Dodajte još predmeta kako bi perilica mogla uravnotežiti punjenje.
	Teški predmeti su pomiješani s lakšim predmetima. <ul style="list-style-type: none"> • Uvijek perite predmete slične težine zajedno kako bi perilica mogla ravnomjerno rasporediti težinu punjenja prije centrifuge.
	Punjenje nije u ravnoteži. <ul style="list-style-type: none"> • Ručno rasporedite punjenje ako se odjeća zapetlja.
Kraj ciklusa je odgođeno	Punjenje nije u ravnoteži ili je pokrenut program za uklanjanje sapunice. <ul style="list-style-type: none"> • To je uobičajeno. Preostalo vrijeme prikazano na zaslonu označuje predviđeno trajanje pranja. Stvarno trajanje može se razlikovati.

Učinak perilice

Simptomi	Mogući uzrok i rješenje
Nezadovoljavajuće uklanjanje mrlja	Neoprane mrlje. <ul style="list-style-type: none"> • Predmeti koji su prethodno oprani mogu imati neoprane mrlje. Te se mrlje teško uklanjaju i mogu zahtijevati ručno pranje ili prethodnu obradu kako bi se uklonile.

Simptomi	Mogući uzrok i rješenje
Bojenje	<p>Izbjeljivač ili omekšivač se prerano ispušta.</p> <ul style="list-style-type: none"> • Odjeljak za doziranje je prepunjen. Zbog toga dolazi do prebrzog ispuštanja izbjeljivača ili omekšivača. Uvijek dobro izmjerite izbjeljivač ili omekšivač kako biste spriječili prekomjerno punjenje. • Polagano zatvorite dozator deterdženta.
	<p>Izbjeljivač ili omekšivač izravno je dodan odjeći u bubnju.</p> <ul style="list-style-type: none"> • Uvijek koristite dozator deterdženta kako biste osigurali pravilno ispuštanje izbjeljivača ili omekšivača u odgovarajuće vrijeme tijekom ciklusa.
	<p>Odjeća nije pravilno razvrstana.</p> <ul style="list-style-type: none"> • Tamnu odjeću perite odvojeno od svijetle i bijele odjeće kako biste spriječili promjenu boje. • Jako prljave predmete uvijek perite odvojeno od malo prljavih predmeta.
Nabiranje	<p>Oprana odjeća nije pravovremeno izvađena iz perilice rublja.</p> <ul style="list-style-type: none"> • Uvijek izvadite predmete iz uređaja odmah nakon završetka programa.
	<p>Perilica je preopterećena.</p> <ul style="list-style-type: none"> • Perilica se može potpuno napuniti rubljem, ali se bubanj ne bi trebao u potpunosti ispunjavati predmetima. Vrata perilice moraju se moći lako zatvoriti.
	<p>Crijeva za dovod hladne i tople vode su zamijenjena.</p> <ul style="list-style-type: none"> • Ispiranje vrućom vodom može uzrokovati gužvanje tkanine. Provjerite spojeve dovodnog crijeva.
	<p>Možda je prevelika brzina centrifugiranja.</p> <ul style="list-style-type: none"> • Brzina centrifugiranja prilagodite vrsti tkanine.

Neugodan miris

Simptomi	Mogući uzrok i rješenje
Pljesniv ili neugodan miris u perilici	<p>Unutrašnjost bubnja nije pravilno očišćena.</p> <ul style="list-style-type: none"> • Redovito izvršavajte funkciju Tube Clean (Čišćenje bubnja).
	<p>Može doći do pojave neugodnih mirisa ako crijevo za izbacivanje vode nije pravilno postavljeno pa voda teče natrag u perilicu.</p> <ul style="list-style-type: none"> • Prilikom ugradnje crijeva za izbacivanje vode pazite da se ne savije ili blokira.
	<p>Ako dozator deterdženta redovito ne čistite moguća je pojava neugodnih mirisa zbog plijesni ili stranih tvari.</p> <ul style="list-style-type: none"> • Izvadite i očistite dozator deterdženta, posebice gornji i donji dio otvora dozatora.

44 RJEŠAVANJE PROBLEMA

Briga o kupcima i servis

Kontaktirajte LG Electronics informacijski centar za kupce.

- Ovlaštene LG Electronics servise pronaći ćete na našoj internetskoj stranici **www.lg.com**, pa slijedite tamo navedene upute.
- Ne preporučuje se samostalno popravljati uređaj jer ga to može dodatno oštetiti i poništiti valjanost jamstva.
- Rezervni dijelovi navedeni u Uredbi 2019/2023 dostupni su tijekom najmanje 10 godina.

Bilješka

Bilješka



РЪКОВОДСТВО ЗА ЕКСПЛОАТАЦИЯ

ПЕРАЛНА МАШИНА



Преди започването на монтажа прочетете внимателно тези инструкции. Това ще опрости монтажа и ще гарантира, че продуктът е монтиран правилно и безопасно. Оставете тези инструкции близо до продукта след монтажа за бъдещи справки.

БЪЛГАРСКИ

F4WV309S*
F4WV3S9A*

www.lg.com

Copyright © 2021 LG Electronics Inc. Всички права запазени.

СЪДЪРЖАНИЕ

Това ръководство може да съдържа изображения или съдържание, различно от модела, който сте закупили.

Ръководството подлежи на редакция от производителя.

ИНСТРУКЦИИ ЗА БЕЗОПАСНОСТ

ПРОЧЕТЕТЕ ВСИЧКИ ИНСТРУКЦИИ ПРЕДИ УПОТРЕБА.....	3
ПРЕДУПРЕЖДЕНИЕ	3
ГРИЖА ЗА ОКОЛНАТА СРЕДА.....	8

МОНТИРАНЕ

Части и спецификации	11
Изисквания по отношение на мястото за монтаж	13
Разопаковане на уреда	14
Нивелиране на уреда	15
Свързване на захранващия маркуч	17
Монтиране на маркуча за изходяща вода	18

ЕКСПЛОАТАЦИЯ

Преглед на експлоатацията	20
Контролен панел	22
Подготовка на прането	25
Добавяне на перилни препарати и омекотители	26
Таблица с програми.....	29
Допълнителни опции и функции	35

ИНТЕЛИГЕНТНИ ФУНКЦИИ

Приложение LG ThinQ	38
Smart Diagnosis	38

ПОДДРЪЖКА

Почистване след всяко измиване	39
Периодично почистване на уреда и извършване на спешно източване на водата	40

ОТСТРАНЯВАНЕ НА НЕИЗПРАВНОСТИ

Преди да се обадите за сервиз.....	43
------------------------------------	----

ИНСТРУКЦИИ ЗА БЕЗОПАСНОСТ

ПРОЧЕТЕТЕ ВСИЧКИ ИНСТРУКЦИИ ПРЕДИ УПОТРЕБА

Насоките за безопасност по-долу имат за цел да предотвратят непредвидени рискове или увреждане поради опасна или неправилна употреба на уреда.

Насоките са разделени в графи „ПРЕДУПРЕЖДЕНИЕ“ и „ВНИМАНИЕ“, както е описано по-долу.

БЪЛГАРСКИ

Съобщения за безопасност



Този символ е използван за посочване на фактори и употреби, които могат да носят риск. Прочетете внимателно частта, обозначена с този символ, и следвайте инструкциите, за да избегнете рискове.



ПРЕДУПРЕЖДЕНИЕ

Това показва, че неспазването на инструкциите може да причини сериозни наранявания или смърт.



ВНИМАНИЕ

Това показва, че неспазването на инструкциите може да причини леки наранявания или да нанесе повреда на продукта.

ПРЕДУПРЕЖДЕНИЕ

⚠ ПРЕДУПРЕЖДЕНИЕ

За да намалите риска от експлозия, пожар, смърт, електрически удар, наранявания или изгаряния на хора при употреба на продукта, спазвайте основните предпазни мерки, включително следните:

Техническа безопасност

- Този уред може да се използва от деца на възраст над 8 години и лица с намалени физически, сетивни или умствени способности

4 ИНСТРУКЦИИ ЗА БЕЗОПАСНОСТ

или липса на опит и знания, стига да са под наблюдение или да получават инструкции относно употребата на уреда по безопасен начин, разбирайки възможните опасности. Деца не бива да си играят с уреда. Почистването и поддръжката не бива да се извършват от деца без надзор.

- Деца под 3 години трябва да се държат далеч от уреда, освен ако не са под непрекъснато наблюдение.
- Ако кабелът за електрозахранването е повреден, той трябва да се замени от производителя, неговия сервизен посредник или подходящо квалифицирани лица, за да се избегне опасност.
- Вентилационните отвори не трябва да се запушват с килим.
- Този уред е предназначен само за домашна употреба.
- Използвайте нов маркуч или комплект маркучи, доставени с уреда. Повторното използване на стари маркучи може да причини изтичане на вода и последващи щети върху имуществото.
- Налягането във входящия отвор за водата трябва да бъде между 50 kPa и 800 kPa.

Максимален капацитет

Максималният капацитет в някои цикли за сухи дрехи за изпиране е **9 kg**.

Препоръчителният максимален капацитет за всяка програма за изпиране може да бъде различен. За да получите добри резултати от измиването, моля, вижте **Таблица с програми** в глава **ЕКСПЛОАТАЦИЯ** за допълнителни подробности.

Монтиране

- Никога не се опитвайте да използвате уреда, ако е повреден, неправилно функциониращ, частично разглобен или ако има

липсващи или счупени части, включително повреден кабел или щепсел.

- Този уред трябва да се транспортира само от двама или повече души, държащи здраво уреда.
- Не монтирайте уреда на влажно и прашно място. Не монтирайте или съхранявайте уреда на открито място или на място, което е изложено на атмосферни условия като директна слънчева светлина, вятър, дъжд или температури под нулата.
- Уверете се, че захранващият кабел е изцяло поставен в контакта.
- Не включвайте уреда в контакти с множество гнезда, токозахранващи блокове или разклонители.
- Не видоизменяйте захранващия кабел, предоставен с уреда. Ако той не пасва в електрическия контакт, монтирайте подходящ контакт като ползвате услугите на квалифициран електротехник.
- Този уред е оборудван със захранващ кабел с проводник за заземяване на оборудването/заземяващ щепсел. Щепселът трябва да бъде включен в подходящ изходящ контакт, който е монтиран и заземен в съответствие с всички местни кодекси и наредби.
- Неправилното свързване на проводника за заземяване на оборудването може да доведе до риск от токов удар. Консултирайте се с квалифициран електротехник или сервизен персонал, ако имате съмнения дали уредът е правилно заземен.
- Този уред не трябва да се инсталира зад врата, която се заключва, плъзгаща се врата или врата с панта на противоположната страна спрямо тази на уреда, така че пълното отваряне на вратата на уреда да е ограничено.

Експлоатация

- Не използвайте остри предмети по контролния панел, за да работите с уреда.
- Не опитвайте да разделяте панели или да разглобявате уреда.
- Не ремонтирайте или подменяйте никоя част на уреда. Всички ремонти и цялото обслужване трябва да се извършват от

6 ИНСТРУКЦИИ ЗА БЕЗОПАСНОСТ

квалифициран сервизен персонал, освен ако в настоящото ръководство за експлоатация не е специално препоръчано друго. Използвайте единствено одобрени фабрични части.

- Не натискайте вратата на уреда прекалено много надолу, когато е отворена.
- Не поставяйте в уреда живи животни, например домашни любимци.
- Не перете килими, постелки, обувки, одеяла за домашни любимци, играчки с пълнеж или други предмети, различни от дрехи или чаршафи, в тази пералня.
- Не дръжте запалими материали като марли, хартия, парцали, химикали и др. в зоната под и около уреда.
- Не оставяйте вратата на уреда отворена. Ако децата висят на вратата или пропълзят вътре в уреда, могат да причинят щети или наранявания.
- Не поставяйте, не перете и не сушете изделия, които са почистени, изпрани, напоени или напръскани със запалими или взривоопасни вещества (като например восък, препарати за почистване на восък, смазка, боя, бензин, обезмаслител, разтвори за химическо чистене, керосин, петрол, препарати за премахване на петна, терпентин, растително масло, олио, ацетон, спирт и т.н.). Неправилната употреба може да доведе до пожар или експлозия.
- Не използвайте и не съхранявайте запалими или възпламеними вещества (етер, бензен, алкохол, химикали, пропан-бутан, горим спрей, бензин, разрежител, нефт, инсектицид, освежител за въздух, козметика и др.) близо до уреда.
- Никога не бъркайте в уреда по време на работа. Изчакайте, докато барабанът спре напълно.
- Не докосвайте вратата по време на програма с висока температура.
- В случай на теч от уреда или наводнение, изключете щепсела и се свържете с центъра за обслужване на клиенти на LG Electronics.

- Изключете крановете за вода, за да освободите налягането върху маркучите и клапаните и да сведете до минимум изтичането, ако се получи счупване или разкъсване. Проверете състоянието на маркучите за пълнене. Те следва да бъдат подменени след 5 години.
- Ако има теч на газ (изобутан, пропан, природен газ и др.) в дома, не докосвайте уреда или щепсела и проветрете района незабавно.
- Ако отточният маркуч или захранващият маркуч е замръзнал през зимата, може да го използвате единствено след размразяване.
- Дръжте всички перилни препарати, омекотители и белина далеч от деца.
- Не пипайте щепсела или контролното табло на уреда с мокри ръце.
- Не огъвайте прекалено много захранващия кабел и не поставяйте тежки предмети върху него.
- Избягвайте да докосвате вода, която се оттича от уреда по време на пране.
- Уверете се, че дренажът работи по подходящ начин. Ако водата не е източена правилно, подът Ви може да се наводни.
- Когато температурата на въздуха е висока, а температурата на водата е ниска, може да се появи конденз и така да се намокри пода.
- Изтрийте замърсяванията или праха върху контактите на захранващия щепсел.

Поддръжка

- Изключете уреда от електрозахранването, преди да го почистите. Настройването на контролните бутони на позиция „ИЗКЛ.“ или режим на готовност не изключва уреда от електрозахранването.
- Вкарайте щепсела правилно в контакта, след като премахнете напълно всякаква влага и прах.

8 ИНСТРУКЦИИ ЗА БЕЗОПАСНОСТ

- Не пръскайте вода във вътрешната или по външна страна на уреда, за да го почистите.
- Никога не изключвайте уреда от контакта с дърпане на захранващия кабел. Винаги хващайте щепсела здраво и дърпайте направо от контакта.
- Само квалифициран персонал от сервизния център на LG Electronics следва да разглобява, ремонтира или модифицира уреда. Свържете се с информационен център за клиенти на LG Electronics, ако местите и монтирате уреда на друго място.

Изхвърляне

- Преди да изхвърлите стар уред, го изключете. Отрежете кабела директно зад уреда, за да предотвратите неправилна употреба.
- Изхвърлете целия опаковъчен материал (като пластмасови чанти и стиропор) далече от достъпа на деца. Опаковъчните материали могат да причинят задушаване.
- Премахнете вратата на уреда, преди да го изхвърлите или извадите от употреба, за да избегнете опасността деца или малки животни да бъдат затворени вътре в него.

ГРИЖА ЗА ОКОЛНАТА СРЕДА

Съвети, свързани с екологията и икономията

Консумация на енергия и вода

- Възможно е консумацията на вода и потреблението на енергия да бъдат повлияни от теглото на прането. За да използвате по най-добрия начин своя уред, заредете максимално количество сухи дрехи за конкретната програма.
- Най-ефективните програми по отношение на консумацията на енергия обикновено са тези, които работят при по-ниски температури и с по-голяма продължителност.
- Шумът и оставащото съдържание на влага се влияят от скоростта на въртене: колкото по-висока е скоростта на въртене

във фазата на центрофугиране, толкова по-голям е шумът и по-ниско е остатъчното съдържание на влага.

- Равномерното зареждане на пране до капацитета, посочен от производителя за съответните програми, ще допринесе за икономия на енергия и вода.
- За пране на по-малки количества дрехи, системата за автоматично разпознаване на зареденото пране ще помогне да се намали количеството вода и енергия.
- Използвайте програмата Speed за малко количество, леко замърсени дрехи.
- Препаратите за пране със студена вода може да бъдат също толкова ефективни при по-ниски температури (около 20°C). Чрез настройките за 20°C ще се използва по-малко енергия, отколкото при температури от 30°C или нагоре.

Перилен препарат

- Перилните препарати трябва да бъдат избрани според вида, цвета, замърсяването на тъканта и температурата на пране. Следва да се използват съгласно инструкциите на производителя на перилния препарат. Използвайте само перилни препарати, подходящи за перални с барабани (предно зареждане).
- Използвайте по-малко препарат за по-малко пране.
 - Частично зареждане: 1/2 от нормалното количество.
 - Минимален товар: 1/3 от пълния товар.

Избиране на допълнителни опции и функции

- Изберете температурата на водата, подходяща за вида на прането. За най-добри резултати спазвайте инструкциите на етикетите за грижа за дрехите.
- Опцията за предпране се препоръчва за изпиране на силно замърсени дрехи.

10 ИНСТРУКЦИИ ЗА БЕЗОПАСНОСТ

Изхвърляне на стария уред



- Символът със зачертания контейнер показва, че отпадъците от електрическо и електронно оборудване (ОЕЕО) трябва да се изхвърлят отделно от битовите отпадъци.
- Старите електрически продукти могат да съдържат опасни вещества и правилното изхвърляне на Вашия уред ще помогне за предотвратяване на негативните последици за околната среда и човешкото здраве. Вашият стар уред може да съдържа части за многократна употреба, които биха могли да бъдат използвани за ремонт на други продукти, както и други ценни материали, които могат да бъдат рециклирани с цел запазване на ограничените ресурси.
- Можете да занесете Вашия уред или в магазина, от който сте го закупили или можете да се свържете с местния държавен офис за отпадъците, за да получите информация за най-близкия разрешен ОЕЕО пункт за събиране на отпадъци. За най-актуална информация от Вашата държава, моля, погледнете тук: www.lg.com/global/recycling

МОНТИРАНЕ

Части и спецификации

ЗАБЕЛЕЖКА

- Външният вид и спецификациите могат да се променят без предизвестие с цел подобряване на качеството на уреда.

БЪЛГАРСКИ

Изглед отпред

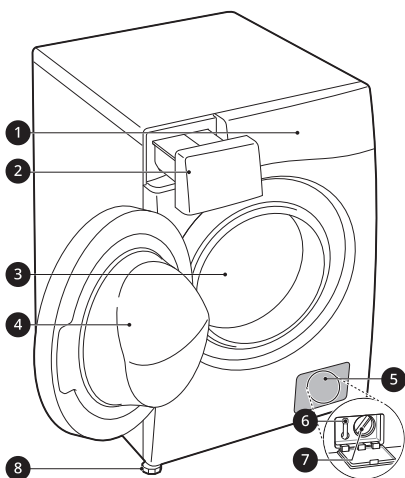

- 1 Контролен панел
- 2 Отделение за дозиране на перилния препарат
- 3 Барабан
- 4 Врата
- 5 Защитен капак
- 6 Изпускателна пробка
- 7 Филтър на дренажната помпа
- 8 Нивелиращи крачета

Изглед отзад

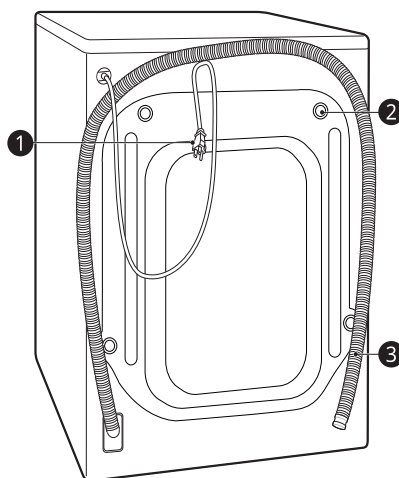

- 1 Щепсел на захранващия кабел
- 2 Болтове за предпазване при превоза
- 3 Маркуч за изходяща вода

12 МОНТИРАНЕ

Акcesoари

*1 Включените акcesoари варират в зависимост от модела, който сте закупили.

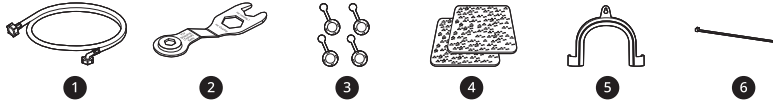

1	Захранващ маркуч за студена вода	4	Подложки против хлъзгане*1
2	Гаечен ключ	5	Извита скоба за закрепване на маркуча за изходяща вода
3	Капачки за покриване на отворите на транзитните болтове	6	Ремък за завързване*1

Спецификации

Модел	F4WV309S*, F4WV3S9A*
Електрозахранване	220 – 240 V~, 50 Hz
Тегло на продукта	66 кг

Размер(мм)

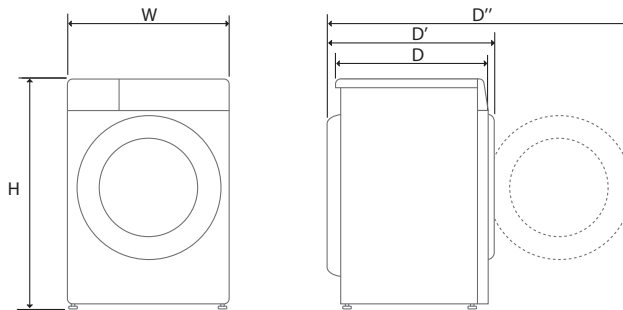

W	600	D	565	D''	1100
H	850	D'	620		

Изисквания по отношение на мястото за монтаж

Преди да монтирате уреда, проверете следната информация, за да се уверите, че уредът трябва да се монтира на правилно място.

Място на инсталиране

- Този уред трябва да бъде монтиран върху твърд под, за да се сведат до минимум вибрациите по време на цикъла на центрофугиране. Бетонната настилка е най-добрият вариант, тъй като е по-малко податлива на вибрации по време на цикъла на центрофугиране, в сравнение с паркет или килим.
- Ако не е възможно да се избегне поставянето на уреда в близост до готварска печка на газ или до печка на въглища, между двата уреда трябва да се постави изолация (850 x 600 мм), покрита с алуминиево фолио откъм страната на печката.
- Уверете се, че когато уредът е монтиран, той е леснодостъпен за техник в случай на повреда.
- Когато монтирате уреда, регулирайте всичките четири крака, като използвате предоставения гаечен ключ за болтовете за предпазване при превоз, за да сте сигурни, че уредът е стабилен.

Подов монтаж

За да осигурите достатъчно хлабина за маркуча за подаване на вода, дренажния маркуч и достатъчно въздушен поток, осигурете минимално разстояние от най-малко 20мм отстрани и 100мм зад уреда. Уверете се, че имате възможност за корнизи за стени, врати

или подове, които могат да увеличат необходимия просвет.

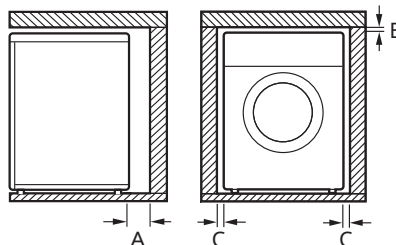

A	100 мм
B	5 мм
C	20 мм

⚠ ПРЕДУПРЕЖДЕНИЕ

- Този уред трябва да се използва само за домакински цели и не трябва да се използва в мобилни инсталации.

ЗАБЕЛЕЖКА

- Никога не се опитвайте да коригирате неравностите на пода чрез поставяне на парчета дърво, картон или други подобни материали под уреда.

Дървени подове (окачени подове)

Когато инсталирате уреда върху дървени подове, използвайте гумени капачки, за да намалите прекомерните вибрации и дисбаланс. Настилната от дървен материал или окачен тип

14 МОНТИРАНЕ

може да допринесе за прекомерни вибрации и дисбаланс, грешки и неизправност.

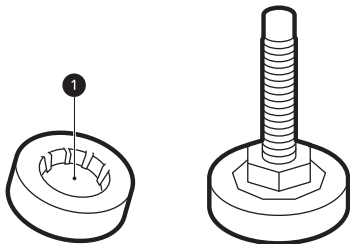

- За да намалите вибрациите, препоръчваме да поставите гумени капачки с дебелина най-малко 15 мм **1** под всяко краче за регулиране на уреда, като ги захванете за най-малко две подови греди с помощта на винтове.
- Ако е възможно, монтирайте уреда в един от ъглите на стаята, където подът е по-стабилен.
- Поставете гумените капачки, за да намалите вибрациите.

⚠ ВНИМАНИЕ

- Ако уредът е монтиран върху нестабилен под (напр. дървен под), гаранцията не покрива повреди и разходи, настъпили поради монтирането върху нестабилен под.

ЗАБЕЛЕЖКА

- Можете да закупите гумени капачки (част № **4620ER4002B**) от сервизния център на LG.

Вентилация

- Уверете се, че циркулацията на въздуха около уреда не е затруднена от килими, черги и др.

Околна температура

- Не поставяйте уреда в помещения, в които температурата може да падне под нулата. Замръзналите маркучи могат да се пръснат под налягане. Надеждността на електронното устройство за управление може да бъде

нарушена при температури под точката на замръзване.

- Ако уредът се доставя през зимата и температурите са под нулата, оставете уреда на стайна температура в продължение на няколко часа, преди да го пуснете в експлоатация.

Свързване с електрическата мрежа

- Не използвайте удължителен кабел или двоен адаптер.
- Винаги изключвайте уреда от контакта и спирайте подаването на водата след употреба.
- Свържете уреда със заземен контакт в съответствие с действащите разпоредби за електрическите инсталации.
- Уредът трябва да бъде поставен така, че щепселът му да е лесно достъпен.
- Електрическият контакт трябва да е на разстояние до 1 метър, от която и да е страна на уреда.

⚠ ПРЕДУПРЕЖДЕНИЕ

- Ремонтите на уреда трябва да се извършват само от квалифицирани служители. Ремонтите, извършени от неопитни лица, могат да причинят наранявания или сериозни повреди на уреда. Свържете се с Вашия местен оторизиран сервиз на LG.
- Щепселът трябва да бъде включен в подходящ контакт, който е правилно монтиран и заземен в съответствие с всички местни кодекси и наредби.

Разопаковане на уреда

Повдигане на уреда от пенопластовата основа

* Тези детайли може да варират според закупения модел.

След като свалите картоната и опаковачния материал, повдигнете уреда от пенопластовата основа.

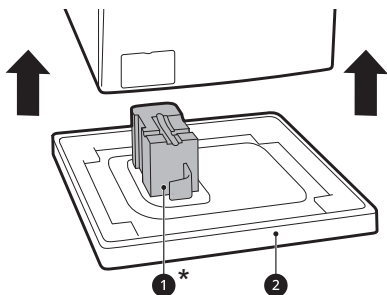

- Уверете се, че подпорката на ваната **1*** е свалена заедно с основата, а не се е прилепила за дъното на уреда.
- Ако трябва да поставите уреда в легнало положение, за да премахнете картонената основа **2**, винаги предпазвайте стената на уреда и го поставяйте внимателно на една страна. Не поставяйте уреда легнал върху предната или задната му страна.

Премахване на сглобките на болтове за предпазване при превоза

За да предпазите уреда от силни вибрации и счупване, отстранете болтовете за предпазване при превоз и фиксаторите.

- 1 Като започнете с долните два транзитни болта **1**, използвайте гаечния ключ (включен в доставката), за да отхлабите напълно всички преходни болтове, като ги завъртите в посока обратна на часовниковата стрелка.

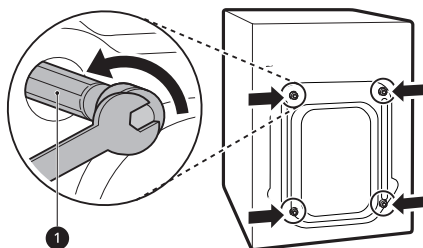

- 2 Отстранете болтовите сглобки, като ги разклатите леко, докато ги изваждате.

- 3 Монтирайте капачките за отворите.

- Намерете капачките за отворите **2**, включени в пакета с аксесоарите или прикрепени от задната страна.

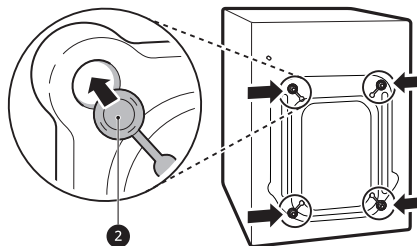

ЗАБЕЛЕЖКА

- Запазете болтовете за предпазване при превоз и фиксаторите за бъдеща употреба.
- Транспортирайте този уред така, че да предотвратите евентуално счупване, като следвате инструкциите по-долу:
 - Болтове за предпазване при превоз са монтирани отново.
 - Захранващият кабел е закрепен към задната страна на уреда.

Нивелиране на уреда

Проверка на нивото

При натискане надолу по ръбовете на горната плоча по диагонал, уредът изобщо не бива да се движи нагоре и надолу (проверете и двете посоки).

- Ако уредът се клати при натискане на горната плоча на уреда по диагонал, регулирайте крачетата отново.
- Проверете дали уредът е напълно нивелиран след монтажа.

16 МОНТИРАНЕ

ЗАБЕЛЕЖКА

- Дървените или окачени подови настилки могат да допринесат за прекомерни вибрации и дисбаланс. Може да се наложи да помислите за подсилване или укрепване на дървения под, за да спрете или намалите прекомерния шум и вибрациите.

Регулиране и нивелиране на крачетата

Когато инсталирате уреда, той трябва да е подравнен и идеално нивелиран. Ако уредът не е правилно подравнен и нивелиран, той може да се повреди или да не работи правилно.

- 1 Завъртете нивелиращите крачета, както е необходимо, ако подът е неравен.
 - Не пъхайте парчета дървесина и др. т. под крачетата.
 - Уверете се, че и четирите крачета са стабилни и опрени на пода.

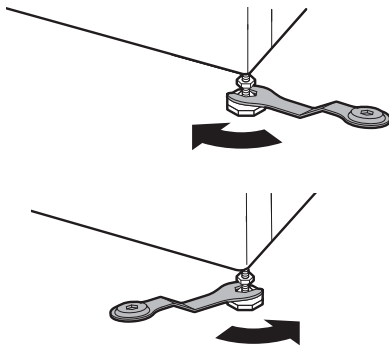

ЗАБЕЛЕЖКА

- Не монтирайте пералнята върху цокъл, стойка или повдигната повърхност, освен ако не са произведени от LG Electronics, за да бъдат използвани с този модел.

- 2 Проверете дали уредът е идеално нивелиран с помощта на нивелир **1**.

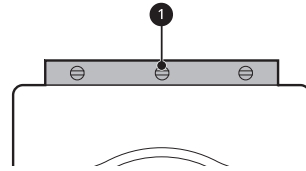

- 3 Закрепете нивелиращите крачета с контрагайки **2**, като завъртите обратно на часовниковата стрелка към основата на уреда

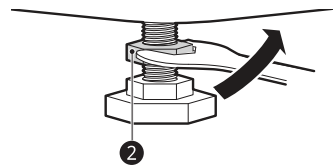

- 4 Проверете дали всички контрагайки в основата на уреда са закрепени правилно.

ЗАБЕЛЕЖКА

- Правилното позициониране и нивелиране на уреда ще осигури неговата дълга, правилна и надеждна експлоатация.
- Уредът трябва да бъде 100% хоризонтален и да стои здраво на мястото си върху твърд и равен под.
- Той не трябва да се „люлее“ в ъглите под своя товар.
- Не позволявайте краката на уреда да се намократ. Неспазването на това изискване може да причини вибрации или шум.

Използване на подложки против хлъзгане

Тези детайли може да варират според закупения модел.

Ако монтирате уреда върху хлъзгава повърхност, той може да се премести поради прекомерни вибрации. Неправилното нивелиране може да причини неизправност

чрез шум и вибрации. Ако това се случи, поставете подложките против хлъзгане под крачетата за нивелиране и регулирайте нивото.

- 1 Почистете пода, за да поставите подложките против хлъзгане.
 - Използвайте суха кърпа, за да премахнете и почистите чужди предмети и влага. Ако остане влага, подложките против хлъзгане могат да се приплъзнат.
- 2 Настройте нивото след поставяне на уреда в областта на монтажа.
- 3 Поставете залепващата страна ① на подложните листове против подхлъзване на пода.
 - Най-ефективният начин е подложките против хлъзгане да се поставят под предните крака. Ако е трудно подложките да се поставят под предните крака, поставете ги под задните.

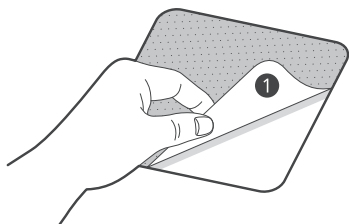

- 4 Поставете уреда върху подложките против хлъзгане.
 - Не прикрепяйте залепващата страна ① на подложните листове към краката на уреда.

ЗАБЕЛЕЖКА

- Допълнителни подложки против хлъзгане са налични в сервизния център на LG Electronics.

Свързване на захранващия маркуч

Бележка за свързването

- Водното налягане трябва да е между **50 kPa** и **800 kPa** (0,5 –8,0 kgf/cm²). Ако налягането на водата е повече от **800 kPa**, трябва да се инсталира устройство за декомпресиране.
- Периодично проверявайте състоянието на маркуча за подаване на вода и го сменяйте, ако е необходимо.

ЗАБЕЛЕЖКА

- Не пренатягайте маркуча за подаване на вода и не използвайте механични устройства за затягане на входящите клапани.
- Не е необходима допълнителна защита срещу обратен поток за връзка с входа на водата.

Проверка на гуменото уплътнение

Две гумени уплътнения ① се доставят заедно с маркуча за подаване на вода. Използват се за предотвратяване на изтичане на вода. Връзката с крановете е достатъчно уплътнена.

- Не използвайте механични устройства като мултифункционални дръжки за затягане на маркучите за подаване на вода. Уверете се, че към уреда е свързан извитият край на маркуча за подаване на вода.

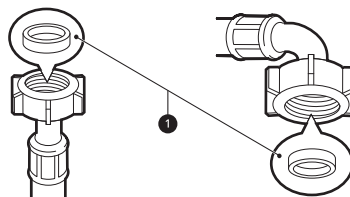

18 МОНТИРАНЕ

Свързване на маркуча с водопроводния кран

Свързване на винтов маркуч с кран с резба
Завинтете съединителя на маркуча за подаване на вода към крана за подаване на вода. Затягвайте на ръка само с помощта на мека кърпа. Не пренатягайте маркуча за подаване на вода с някакво механично устройство.

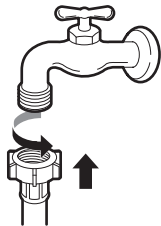

ЗАБЕЛЕЖКА

- Преди свързване на маркуча за подаване на вода с крана за вода, завъртете крана, за да отмиете чуждите вещества (прах, пясък, дървени стърготини и т.н.), намиращи се във водните линии. Оставете водата да изтече в кофа и проверете нейната температура.

Свързване на маркуча към уреда

Завинтете маркуча за подаване на вода към входния вентил за водата в задната част на уреда.

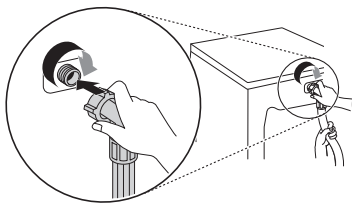

- При модели с един входен отвор за водата, не свързвайте маркуча към топлата вода. Свържете само към студената вода.

ЗАБЕЛЕЖКА

- След като завършите свързването, ако от маркуча изтича вода, повторете същите стъпки. Използвайте най-конвенционалния тип кран за водата. В случай, че кранът е квадратен или твърде голям, отстранете водещата пластина преди да пъхнете крана в адаптера.
- Маркучът не трябва да е нагънат или притиснат.

Монтиране на маркуча за изходяща вода

Монтаж на маркуча за изходяща вода чрез извитата скоба

Маркучът за изходящата вода не трябва да се поставя по-високо от **100 см** над пода. Водата в уреда може да не се оттича или да се оттича бавно.

- Правилното закрепване на маркуча за изходяща вода защитава пода от повреди, причинени от изтичане на вода.

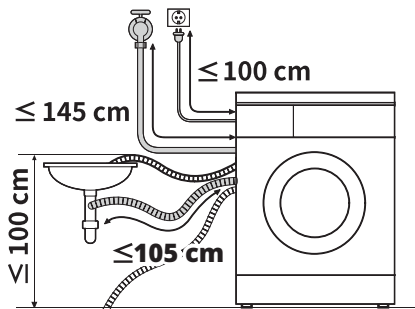

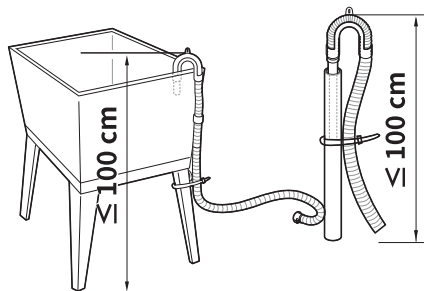

- Ако маркучът за изходяща вода е твърде дълъг, не го вкарвайте със сила обратно в уреда. Това ще предизвика необичаен шум.
- Когато монтирате маркуча за изходяща вода към мивка, трябва да го завържете здраво за нея.

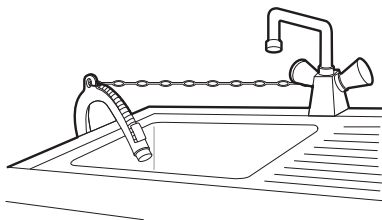

20 ЕКСПЛОАТАЦИЯ

ЕКСПЛОАТАЦИЯ

Преглед на експлоатацията

Използване на уреда

Преди първото изпиране, изберете програма за пране **Cotton (Памук)** и добавете половин количество от перилния препарат. Стартирайте уреда без дрехи. Това ще премахне остатъчните вещества и вода от барабана, които може да са останали по време на производството.

- 1 Сортирайте дрехите по тип плат, ниво на замърсяване, цвят и капацитет на зареждането.
- 2 Отворете вратата и поставете продуктите в уреда.

⚠ ВНИМАНИЕ

- Преди да затворите вратата, уверете се, че всички дрехи и предмети са вътре в барабана и не надвисват върху гуменото уплътнение на вратата, където ще бъдат захванати, когато вратата бъде затворена. Ако не изпълните това, може да възникне повреда на уплътнението на вратата и на дрехите.

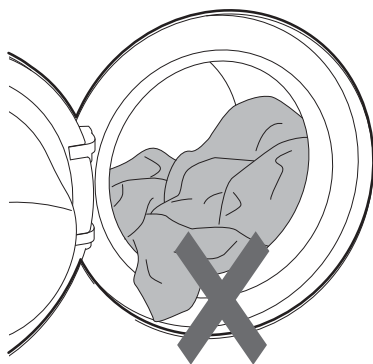

- 3 Затворете люка.

⚠ ВНИМАНИЕ

- Отстранявайте артикулите от гъвкавото уплътнение на вратата, за да предотвратите увреждане на дрехите и уплътнението на вратата.

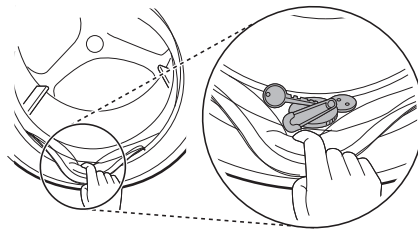

- 4 Добавете почистващи продукти или перилен препарат и омекотител.

- Добавете необходимото количество перилен препарат в дозатора за перилен препарат. Ако е необходимо, добавете белина или омекотител към съответните части на дозатора.

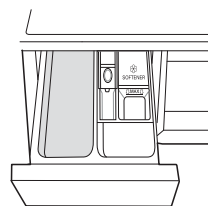

- 5 Натиснете бутон **Мощност**, за да включите уреда.



- 6 Изберете желанния цикъл.
 - Натиснете бутона за цикъл неколккратно или завъртете копчето за

избор на цикъл, докато желаният цикъл не бъде избран.

- Сега изберете температура на изпиране и скорост на центрофугиране. Обърнете внимание на етикетите за полагане на грижи за дрехите.

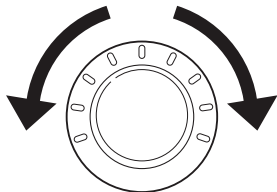

7 Стартирайте цикъла.

- Натиснете бутона **Старт/Пауза**, за да стартирате цикъла. Уредът ще се разклати за кратко без вода, за да измери теглото на зареденото пране. Ако бутонът **Старт/Пауза** не бъде натиснат в рамките на определен период, уредът ще се изключи и всички настройки ще бъдат изгубени.

8 Край на цикъла.

- Когато цикълът приключи, ще прозвучи мелодия. Веднага извадете дрехите си от уреда, за да намалите намачкването.

22 ЕКСПЛОАТАЦИЯ

Контролен панел

Действителният контролен панел може да се различава при различните модели.

Характеристики на контролния панел

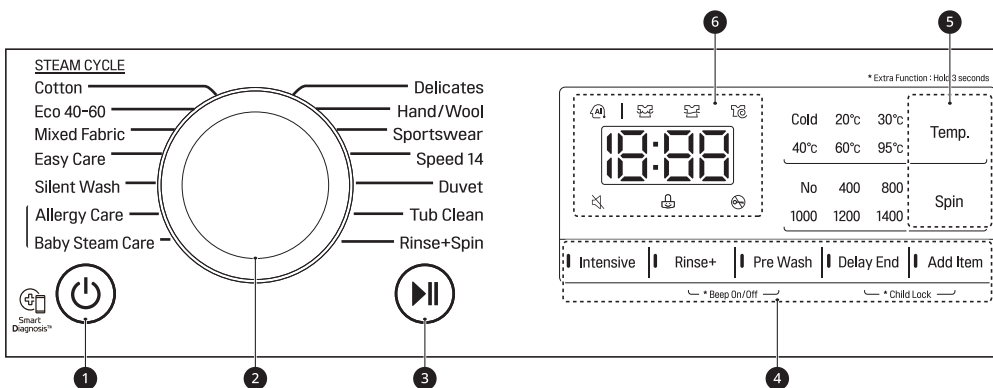

Инструкции	
1	<p>Мощност - бутон вкл./изкл.</p> <ul style="list-style-type: none"> Натиснете този бутон, за да включите пералнята.
2	<p>Копче за избор на програма</p> <ul style="list-style-type: none"> Налични са програми в зависимост от типа на дрехите. Лампата ще светне, за да посочи избраната програма.
3	<p>Бутон Старт/Пауза</p> <ul style="list-style-type: none"> Този бутон се използва за стартиране на цикъла на пране или за поставяне на цикъла на пране на пауза. Ако е необходимо временно спиране на цикъла на пране, натиснете този бутон.
4	<p>Допълнителни опции и функции</p> <ul style="list-style-type: none"> За да използвате допълнителните функции, натиснете и задръжте съответния бутон за 3 секунди. На дисплея светва съответният символ. Това Ви позволява да изберете допълнителна програма и светва, когато бъде избрано.
5	<p>Персонализиране на бутоните на програмите за изпиране</p> <p>Използвайте тези бутони, за да регулирате настройките на температурата на водата или скоростта на центрофугиране за избраната програма.</p> <ul style="list-style-type: none"> Върху дисплея се показват текущите настройки. Натиснете бутон за тази опция, за да изберете други настройки.

Инструкции	
6	<p>Дисплей</p> <ul style="list-style-type: none"> Дисплеят показва настройките, приблизителното оставащо време, опциите и съобщенията за статуса. Когато устройството бъде включено, на дисплея светват настройките по подразбиране. Докато теглото на товара се измерва автоматично, дисплеят на контролния панел мига.

Дисплей за време и статус

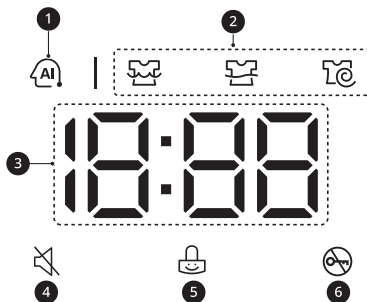

Инструкции	
1	<p>AI DD</p> <ul style="list-style-type: none"> AI DD осигурява съответните действия за завъртане на барабана след приключване на измерването на теглото на зареждането. се активира, когато бъдат избрани и пуснати програмите Cotton (Памук), Mixed Fabric (Смесени тъкани) и Easy Care (Лесно за поддръжка).
2	<p>Индикатори за статуса на програмите</p> <ul style="list-style-type: none"> Когато работи програма за изпиране, LED индикаторът за активния етап ще мига, а LED индикаторите за останалите етапи ще останат изключени. След като даден етап бъде завършен, LED индикаторът ще се изключи. Ако цикълът е на пауза, LED индикаторът на активния етап ще спре да мига.
3	<p>Очаквано оставащо време</p> <ul style="list-style-type: none"> Когато бъде избрана програма за изпиране, времето по подразбиране на избраната програма се показва на дисплея. Това времето ще се промени в съответствие с избраната опция. Ако върху дисплея се покаже ---, тогава времето ще се покаже, след като измерването на зареждането установи размера на товара. Това е нормално. Показаното време е само приблизително. Това време се базира на нормални работни условия. Някои външни фактори (тегло на зареждането, стайна температура, температура на входящата вода и др.) може да повлияят на действителното време.
4	<p> светва, когато звуковият сигнал бъде изключен.</p>
5	<p> светва, когато контролният панел е заключен, с изключение на бутона Мощност.</p>

24 ЕКСПЛОАТАЦИЯ

Инструкции	
6	☹ светва, когато програмата стартира и вратата е заключена.

Подготовка на прането

Сортирайте зареждането на пране за най-добри резултати от изпирането, след което подгответе дрехите според символите върху етикетите им за грижа за дрехите.

Сортиране на дрехите

- За най-добри резултати от изпирането, сортирайте дрехите в съответствие с етикета за грижи за дрехите, на които е посочен вида текстил и температурата на пране. Регулирайте скоростта на центрофугиране или интензитета на въртене в съответствие с типа плат.
- Ниво на замърсеност (Силно, Нормално, Леко): Разделете дрехите според нивото на замърсеност. Ако е възможно, не перете силно замърсените артикули заедно с леко замърсените.
- Цвят (бели, светли, тъмни): перете тъмните или боядисани дрехи отделно от белите или светлите цветове. Смесването на боядисани дрехи със светли дрехи може да доведе до пренос на боя или промяна в цвета на по-светлите дрехи.
- Мъх (пускащи мъх, събиращи мъх): Перете тъканите, които пускат мъх, отделно от тъканите, които събират мъх. Тъканите, които пускат мъх, може да причинят натрупване на мъх върху тъканите, които събират мъх.

Проверка на етикета за грижи за дрехите

Символите ще Ви дадат информация за съдържанието на тъканта на дрехата Ви и за начина, по който трябва да се пере.

Символи върху етикетите за грижа за дрехите

Символ	Пране / Вид тъкан
	<ul style="list-style-type: none"> • Нормално пране • Памук, смесени тъкани

Символ	Пране / Вид тъкан
	<ul style="list-style-type: none"> • Немачкаеми • Синтетика, смесени тъкани
	<ul style="list-style-type: none"> • Специално деликатно изпиране • Деликатни тъкани
	<ul style="list-style-type: none"> • Само изпиране на ръка • Вълна, коприна
	<ul style="list-style-type: none"> • Не изпирай

ЗАБЕЛЕЖКА

- Тиретата под символа Ви дават информация за вида тъкан и максимално позволеното механично въздействие.

Проверка на дрехите преди зареждане

- Комбинирайте големи и малки артикули при едно зареждане. Първо заредете големите артикули.
- Големите артикули не трябва да са повече от половината от общото пране. Не перете единични бройки. Това може да доведе до небалансиран товар. Добавете един или два подобни артикула.
- Проверете всички джобове, за да се уверите, че са празни. Предмети като гвоздеи, щипки за коса, кибрит, химикалки, монети и ключове могат да увредят както Вашия уред, така и Вашите дрехи.

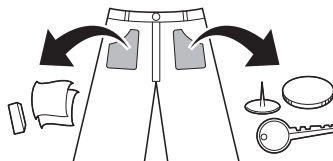

- Перете деликатните артикули (чорапогащници, сутиени с банели) в мрежа за пране на дрехи.

26 ЕКСПЛОАТАЦИЯ

- Затваряйте циповете и прибирайте кукичките и шнуровете, за да сте сигурни, че няма да се закачат в други дрехи.
- Направете предварителна обработка на замърсяванията и петната с четка и с малко количество вода с разтворен препарат върху петната, за да помогнете за премахването на мръсотията.

Добавяне на перилни препарати и омекотители

Дозиране на перилния препарат

- Перилните препарати трябва да се използват в съответствие с инструкциите на производителя и да се подбират според вида, цвета, замърсяването на тъканта и температурата на пране. Използвайте само перилни препарати, подходящи за перални барабани (предно зареждане).
- Ако се появи прекалено много пяна, намалете количеството на перилния препарат.
- Ако се използва твърде голямо количество препарат, може да се образува твърде много пяна и това ще доведе до лоши резултати при изпирането или ще причини тежко натоварване на мотора.
- Ако желаете да използвате течен перилен препарат, следвайте указанията, предоставени от производителя.
- Можете да поставите течен перилен препарат директно в основната касета за перилни препарати, ако стартирате цикъла незабавно.
- Не използвайте течен перилен препарат, ако използвате функция **Delay End (Отложен край)** или ако сте избрали опция **Pre Wash (Предпране)**, тъй като течността ще се поеме веднага и може да се втвърди в чекмеджето или барабана.
- Може да се наложи коригиране на употребата на перилния препарат спрямо температурата на водата, твърдостта на водата, размера и

степената на замърсяване на прането. За най-добри резултати избягвайте предозирването на перилния препарат. Ако не го направите, това ще доведе до образуване на прекалено много пяна.

- Направете справка с етикета върху дрехите, преди да добавите перилния препарат и да изберете температурата на водата.
- Използвайте само подходящи перилни препарати за съответния вид дреха:
 - Течният перилен препарат често пъти е предназначен за специални приложения, напр. за цветни тъкани, вълна, деликатни или тъмни дрехи.
 - Прахообразният перилен препарат е подходящ за всички видове тъкани.
 - За по-добри резултати от изпирането на бели и светли облекла използвайте прахообразен перилен препарат с белина.
 - Перилният препарат се изпуска от дозатора в началото на цикъла на пране.

ЗАБЕЛЕЖКА

- Не позволявайте на препаратата да се втвърди. Това може да доведе до задръствания, слаба ефективност на изплакването или неприятна миризма.
- Пълно зареждане: според препоръките на производителя.
- Частичен товар: 1/2 от нормалното количество.
- Минимален товар: 1/3 от пълния товар.

Използване на дозатора

За да добавите дозата перилен препарат в дозатора:

- 1 Отворете чекмеджето на дозатора.

- 2** Добавете перилния препарат и омекотителя в съответните отделения.

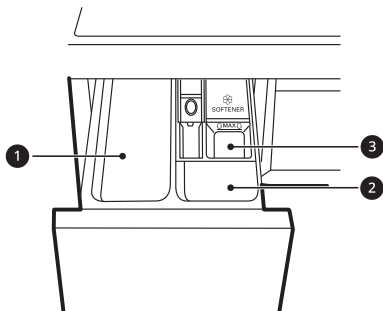

- ❶ Основно отделение за препарат за пране
- ❷ Отделение за препарат за пране при предпране
- ❸ Отделение за течен омекотител за тъкани

- 3** Внимателно затворете чекмеджето на дозатора за перилни препарати, преди да стартирате цикъла.

- Рязкото затваряне на чекмеджето може да доведе до преливане на перилния препарат в друго отделение или попадане в барабана по-рано от програмираното.
- Внимавайте да не заклещите ръката си в чекмеджето, докато го затваряте.
- Нормално е малко количество вода да остане в отделенията на дозатора в края на цикъла.

Отделение за омекотител за тъкани

Това отделение е предназначено за поставяне на течен омекотител за тъкани, който автоматично се подава по време на последния цикъл на изплакване. Може да се използва прахообразен или течен омекотител за тъкани.

- Изсипете омекотител за тъкани до линията за максимално пълнене. Наливането на прекомерно количество омекотител за тъкани над линията за максимално напълване може да доведе до

преждевременното му изпускане, което може да причини петна по дрехите.

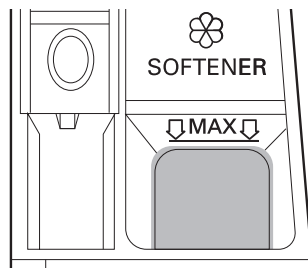

БЪЛГАРСКИ

ЗАБЕЛЕЖКА

- Не изливайте омекотител за тъкани директно върху дрехите в барабана за пране, тъй като това ще доведе до поява на тъмни петна по дрехите, които ще бъдат трудни за премахване.
- Не оставяйте омекотителя за тъкани в чекмеджето за перилен препарат повече от 1 ден. Омекотителят за тъкани може да се втвърди. Омекотителят може да остане в дозатора, ако е прекалено гъст. Омекотителят би трябвало да се разрежи, ако консистенцията е твърде гъста, за да може лесно да тече.
- Не отваряйте чекмеджето, когато се подава водата по време на изпирането.
- Никога не трябва да се използват разтворители (бензен и др.).

Добавяне на перилен препарат под формата на таблетки

При изпиране може да се използва и перилен препарат под формата на таблетки.

- 1** Отворете вратата и поставете таблетките перилен препарат в барабана, преди да заредите дрехите.
- 2** Поставете дрехите в барабана и затворете вратата.

28 ЕКСПЛОАТАЦИЯ

ЗАБЕЛЕЖКА

- Не поставяйте таблетки в отделенията за дозиране.

Добавяне на омекотител за вода

Омекотител на водата, като например препарат против котлен камък, може да се използва за намаляване употребата на перилен препарат в области с висока твърдост на водата.

- Първо добавете перилен препарат, после омекотителя за водата. Дозирайте в съответствие с количеството, посочено на опаковката.

Таблица с програми

Програма за пране

БЪЛГАРСКИ

Cotton (Памук)	40 °C (Cold (Студено) до 95 °C)	Максимално зареждане: номинални стойности
Инструкции	Изпира нормално замърсени дрехи чрез комбиниране на различни движения на барабана. <ul style="list-style-type: none"> Натискането на бутона Старт/Пауза без избиране на програма ще накара програмата Cotton (Памук) да започне незабавно, като се използват настройките по подразбиране. 	
Eco 40-60 (Еко 40-60)	40 °C (40 °C до 60 °C)	Максимално зареждане: номинални стойности
Инструкции	Изпира нормално замърсени памучни дрехи, обозначени за пране при 40 °C или 60 °C.	
Mixed Fabric (Смесени тъкани)	40 °C (Cold (Студено) до 60 °C)	Максимално зареждане 4 кг
Инструкции	Изпира смесени тъкани едновременно. <ul style="list-style-type: none"> Използвайте за различни видове тъкани, с изключение на специални облекла (коприна/деликатни материји, спортни облекла, тъмни дрехи, вълна, пухени завивки/завеси). 	
Easy Care (Лесно за поддръжка)	40 °C (Cold (Студено) до 60 °C)	Максимално зареждане 4 кг
Инструкции	Изпира дрехи, които не се нуждаят от гладене след пране. <ul style="list-style-type: none"> Използвайте за полиамид, акрил, полиестер. 	
Silent Wash (Тихо изпиране)	40 °C (Cold (Студено) до 60 °C)	Максимално зареждане 5 кг
Инструкции	Изпира дрехите с по-малко шум и вибрации отколкото другите програми за пране. <ul style="list-style-type: none"> Използвайте за леко замърсени бели памучни тъкани (бельо). 	
Allergy Care (Грижа за алергии)	60 °C	Максимално зареждане 4 кг
Инструкции	Помага на минимизиране на вещества, които причиняват алергична реакция. <ul style="list-style-type: none"> Използвайте за памук, бельо, калъпки за възглавници, спално бельо, бебешки облекла. 	

30 ЕКСПЛОАТАЦИЯ

Baby Steam Care (Грижа за бебето с пара)	60 °C	Максимално зареждане 4 кг
Инструкции	Помага за изпиране на петна от храна от бебешки дрехи.	
Delicates (Деликатно пране)	20 °C (Cold (Студено) до 40 °C)	Максимално зареждане 3 кг
Инструкции	Изпира дамско бельо, прозрачни и дантелени дрехи, които могат да се перат в пералня.	
Hand/Wool (Ръчно пране/ Вълна)	30 °C (Cold (Студено) до 40 °C)	Максимално зареждане 2 кг
Инструкции	Изпира деликатни тъкани, които могат да се перат на ръка или в пералня, като вълна, дамско бельо, рокли и т.н. <ul style="list-style-type: none"> Използвайте перилен препарат за машинно пране 	
Sportswear (Спортни облекла)	40 °C (Cold (Студено) до 40 °C)	Максимално зареждане 3 кг
Инструкции	Изпира специални облекла като спортни дрехи и дрехи за открито. <ul style="list-style-type: none"> Използвайте за водоотблъскващ ламинат от плат, използван върху дрехите. 	
Speed 14 (Бързо изпиране 14)	20 °C (20 °C до 40 °C)	Максимално зареждане 2 кг
Инструкции	Изпира малки зареждания с леко замърсени дрехи за около 14 минути.	
Duvet (Завивка)	Cold (Студено) (Cold (Студено) до 40 °C)	Максимално зареждане 2,5 кг (1 пухена завивка)
Инструкции	Изпира големи артикули като покривки за легла, възглавници, покривки за дивани и т.н.	
Tub Clean (Почистване на барабана)	-	-
Инструкции	Тази функция помага да почистите вътрешността на барабана на Вашия уред.	
Rinse+Spin (Изплакване+Центрофуга)	-	Максимално зареждане: номинални стойности
Инструкции	Изплаква и центрофугира дрехите. Да се използва омекотител за тъкани, ако е необходимо.	

ЗАБЕЛЕЖКА

- Изберете подходящата температура на водата за избраната програма на пране. Винаги следвайте етикетите за грижа за дрехите или инструкциите за пране, за да не повредите дрехите.
- Изберете правилната температура на изпиране и скорост на центрофугиране за желаните програми.
- Реалната температура на водата може да се различава от обявената температура на цикъла.
- Препоръчва се неутрален перилен препарат.

Допълнителни опции**ЗАБЕЛЕЖКА**

- Опциите **Rinse+** (Изплакване+), **Delay End** (Отложен край) и **Add Item** (Добавяне на артикул) може да бъдат избрани за всяка програма за изпиране в настоящата таблица.

Програма	Intensive (Интензивно)	Pre Wash (Предпране)
Cotton (Памук)	●	●
Eco 40-60 (Еко 40-60)	●	●
Mixed Fabric (Смесени тъкани)	●	●
Easy Care (Лесно за поддръжка)	●	●
Silent Wash (Тихо изпиране)	●	
Allergy Care (Грижа за алергии)	●	
Baby Steam Care (Грижа за бебето с пара)	●	
Delicates (Деликатно пране)	●	
Hand/Wool (Ръчно пране/ Вълна)	●	
Sportswear (Спортни облекла)	●	
Speed 14 (Бързо изпиране 14)		
Duvet (Завивка)	●	

32 ЕКСПЛОАТАЦИЯ

Максимална скорост на центрофугиране, която може да бъде избрана

Програма	Скорост на центрофугиране	
	По подразбиране	Налична
Cotton (Памук)	1400 об/м	Всички
Eco 40-60 (Еко 40-60)	1400 об/м	Всички
Mixed Fabric (Смесени тъкани)	1000 об/м	Всички
Easy Care (Лесно за поддръжка)	1400 об/м	Всички
Silent Wash (Тихо изпиране)	800 об/м	До 1000 об/м
Allergy Care (Грижа за алергии)	1400 об/м	Всички
Baby Steam Care (Грижа за бебето с пара)	1000 об/м	До 1000 об/м
Delicates (Деликатно пране)	800 об/м	До 800 об/м
Hand/Wool (Ръчно пране/ Вълна)	800 об/м	До 800 об/м
Sportswear (Спортни облекла)	800 об/м	До 800 об/м
Speed 14 (Бързо изпиране 14)	400 об/м	Всички
Duvet (Завивка)	1000 об/м	До 1000 об/м

ЗАБЕЛЕЖКА

- Действителната максимална скорост на центрофугиране може да варира в зависимост от условията на зареждане. Стойностите по-горе са закръглени до стотици.

Данни за разхода

Описание на мерните единици

кг: Количество пране

kWh: Консумация на енергия

Ч:мм: Преметраене на програмата

°C: Максимална температура във вътрешността на третираните текстилни изделия

литри: Консумация на вода

об. в мин: Максимална скорост на центрофугиране

%: Оставаща влага в края на фазата на центрофугиране. Колкото по-голяма е скоростта на центрофугиране, толкова по-голям е шумът и по-ниска е останалата влага.

БЪЛГАРСКИ

Общи програми

Програма	кг	ч:мм	kWh	°C	Литра	об./мин.	%
Cotton (Памук) 20°C	9	1:51	0,177	31	55,0	1350	51,0
Cotton (Памук) 60°C	9	3:21	1,362	51	57,0	1350	51,0
Mixed Fabric (Смесени тъкани)	4	1:21	0,458	35	54,0	1000	66,0
Speed 14 (Бързо изпиране 14)	2	0:14	0,046	25	39,0	400	93,0
Cotton (Памук) 40°C+ Intensive (Интензивно)	9	3:33	0,783	31	74,0	1350	51,0
Еco 40-60 (Еко 40-60) (пълно)*1	9	3:48	1,011	43	63,0	1360	53,0
Еco 40-60 (Еко 40-60) (наполовина)*1	4,5	2:50	0,500	32	48,0	1360	53,0
Еco 40-60 (Еко 40-60) (четвърт)*1	2,5	2:40	0,242	26	39,0	1360	53,0

34 ЕКСПЛОАТАЦИЯ

*1 Може да се справи със замърсяванията на нормално замърсено памучно пране, на което е указано изпиране при 40°C или 60°C, заедно в един и същ цикъл, и тази програма се използва за оценка на съответствието чрез законодателството на ЕС за екодизайн (EU 2019/2023).

ЗАБЕЛЕЖКА

- Резултатите от теста зависят от водното налягане, твърдостта на водата, входящата температура на водата, стайната температура, вида и количеството на прането, степен на замърсяване, използван перилен препарат, колебания в главната електрозахранваща мрежа и избраните допълнителни опции.
- Стойностите за общите програми, с изключение на цикъла **Еко 40-60 (Еко 40-60)**, са само ориентировъчни.
- Регламент ЕС 2019/2023, валиден от 1 март 2021 г., е свързан с класовете за енергийна ефективност чрез Регламент ЕС 2019/2014.
- Сканирайте QR кода от енергийния етикет, доставен с уреда, който предоставя уеб връзка към информацията, свързана с работата на уреда в базата данни на EU EPREL. Съхранявайте енергийния етикет за справка заедно с ръководството за употреба и всички останали документи, предоставени с уреда.
- Името на модела може да бъде намерено на етикета за оценка на уреда. Отворете вратата, която е точно около отвора към барабана.
- За да намерите същата информация в EPREL, посетете <https://eprel.ec.europa.eu> и потърсете, като използвате името на модела. (Важи от 1 март 2021 г.)

Допълнителни опции и функции

Можете да използвате допълнителните опции и функции за персонализиране на програмите.

Персонализиране на програма за изпиране

Всяка програма има настройки по подразбиране, които се избират автоматично. Можете също да персонализирате тези настройки, като използвате тези бутони.

Temp. (Температура)

Този бутон избира температурата на изпиране за избраната програма.

- Натискайте бутона **Temp. (Температура)**, докато не светне желаната настройка.
- Изберете температурата на водата, подходяща за вида на прането. За най-добри резултати спазвайте инструкциите на етикетите за грижа за дрехите.

Spin (Центрофуга)

Нивото на интензивност на центрофугиране може да бъде избрано чрез натискане на този бутон неколкократно.

- Натиснете бутона **Spin (Центрофуга)**, за да изберете скорост на въртене.

ЗАБЕЛЕЖКА

- Ако сте избрали **No (Без)** чрез натискане на бутона **Spin (Центрофуга)**, тя ще продължава да се върти за кратко време, за да може водата да се оттече бързо.

Rinse+ (Изплакване+)

Тази функция се препоръчва на хора с алергии към перилни препарати.

- Натиснете бутона **Rinse+ (Изплакване+)**, за да добавите изплакване веднъж.

Intensive (Интензивно)

Тази функция се използва за изпиране на нормални и силно замърсени дрехи.

- Натиснете бутона **Intensive (Интензивно)**.

Следвайте следващите стъпки, за да персонализирате програма за изпиране:

- 1 Подгответе дрехите и заредете барабана.
- 2 Натиснете бутона **Мощност**.
- 3 Добавете перилен препарат.
- 4 Изберете програма за пране.
- 5 Персонализирайте програмата за изпиране (**Temp. (Температура)**, **Spin (Центрофуга)**, **Rinse+ (Изплакване+)** и **Intensive (Интензивно)**), ако е необходимо.
- 6 Натиснете бутона **Старт/Пауза**.

Използване само на функцията за центрофугиране

- 1 Подгответе дрехите и заредете барабана.
- 2 Натиснете бутона **Мощност**.
 - Не избирайте програма за изпиране и не добавяйте перилен препарат.
- 3 Натиснете бутона **Spin (Центрофуга)**.
- 4 Натиснете бутона **Старт/Пауза**.

ЗАБЕЛЕЖКА

- Ако изберете програмата за изпиране, няма да можете да изберете само центрофугиране. Ако това се случи, натиснете бутона **Мощност** два пъти, за да спрете цикъла и да го пуснете отново.

36 ЕКСПЛОАТАЦИЯ

Използване на основните опции

Можете да персонализирате програмите, като използвате следните основни опции:

Pre Wash (Предпране)

Тази опция се препоръчва при изпиране на силно замърсено пране.

- 1 Натиснете бутона **Мощност**.
- 2 Изберете програма за пране.
- 3 Натиснете бутон **Pre Wash (Предпране)**, както е необходимо.
- 4 Натиснете бутона **Старт/Пауза**.

Add Item (Добавяне на артикул)

Можете да използвате тази опция, за да добавите или извадите дрехите, след като програмата за изпиране е стартирана.

- 1 Натиснете бутона **Мощност**.
- 2 Изберете програма за пране.
- 3 Натиснете бутона **Старт/Пауза**.
- 4 Натиснете бутон **Add Item (Добавяне на артикул)**, както е необходимо.
- 5 Отворете вратата, след като се отключи и добавете или извадете необходимите дрехи.
- 6 Затворете вратата и натиснете бутона **Старт/Пауза**.

ЗАБЕЛЕЖКА

- От съображения за сигурност вратата остава заключена, ако нивото на водата или температурата в барабана са високи. През

този период не е възможно добавяне на дрехи.

Delay End (Отложен край)

Можете да зададете тази функция, така че пералната машина да стартира автоматично и да завърши след определен интервал от време.

- 1 Натиснете бутона **Мощност**.
- 2 Изберете програма за пране.
- 3 Натиснете бутон **Delay End (Отложен край)**, както е необходимо.
- 4 Натиснете бутона **Старт/Пауза**.

ЗАБЕЛЕЖКА

- Освен LED индикатора на бутона **Delay End (Отложен край)**, всички останали LED индикатори върху контролния панел ще бъдат изключени в рамките на 20 минути. Тази функция може да варира в зависимост от закупения модел.
- Времето на отлагане е времето до завършване на програмата, а не на началото ѝ. Действителното време на работа може да варира в зависимост от температурата на водата, дрехите и други фактори.
- За да отмените функцията, бутонът **Мощност** трябва да бъде натиснат.
- Избягвайте използването на течен перилен препарат за тази функция.

Настройки

Child Lock (Детско заключване)

Използвайте тази опция, за да деактивирате контролите. Тази функция може да попречи на деца да променят циклите или да боравят с уреда.

ЗАБЕЛЕЖКА

- След като бъде зададена тази функция, всички бутони се заключват, освен бутона **Мощност**.
- Когато механизмите за управление са заключени, [L] и оставащото време се показват алтернативно върху дисплея по време на изпирането, докато е активна тази функция.
- Изключването на захранването няма да анулира тази функция. Трябва да деактивирате тази функция, преди да имате достъп до други функции.

Заключване на контролния панел

- 1 Включете електрозахранването.
- 2 Натиснете и задръжте бутоните **Delay End (Отложен край)** и **Add Item (Добавяне на артикул)** едновременно за 3 секунди, за да активирате тази функция.
 - Ще прозвучи звук и на дисплея ще се появи [L].

Отключване на контролния панел

- 1 Включете електрозахранването.
- 2 Натиснете и задръжте бутоните **Delay End (Отложен край)** и **Add Item (Добавяне на артикул)** едновременно за 3 секунди, за да деактивирате тази функция.

Вeer On/Off (Вкл./Изкл. на звуков сигнал)

Този уред възпроизвежда мелодия, когато стартира и спира.

- Натиснете и задръжте едновременно бутоните **Rinse+ (Изплакване+)** и **Pre Wash (Предпране)** за 3 секунди, за да деактивирате/активирате тази функция.

38 ИНТЕЛИГЕНТНИ ФУНКЦИИ

ИНТЕЛИГЕНТНИ ФУНКЦИИ

Приложение LG ThinQ

Приложението **LG ThinQ** позволява да комуникирате с уреда посредством смартфон.

Характеристика на приложението на LG ThinQ

Комуникирайте с уреда от смартфон, като използвате удобните смарт функции.



Smart Diagnosis

Тази функция предоставя полезна информация за диагностициране и разрешаване на проблеми с уреда въз основа на модела на използване.

Инсталиране на приложението LG ThinQ

Потърсете приложението **LG ThinQ** от Google Play & Apple App Магазин на Вашия смартфон. Следвайте инструкциите, за да изтеглите и инсталирате приложението.

Smart Diagnosis

Тази характеристика е налична само в модели с логото  или .

Използвайте тази функция, за да диагностицирате и разрешите проблеми с вашия уред.



ЗАБЕЛЕЖКА

- По причини, които не се дължат на пропуски на LGE, услугата може да не е активна поради външни фактори, като например, но не само, неналичност на Wi-Fi, прекъсната връзка с Wi-Fi, местна политика на app store, или неналичност на приложението.
- Характеристиката може да подлежи на промяна без предварително уведомление и може да има различна форма в зависимост от местонахождението ви.

Използване на Audible Diagnosis за диагностициране на проблеми

Следвайте инструкциите по-долу, за да използвате метода на слухова диагноза.

- Стартирайте приложението **LG ThinQ** и изберете характеристиката **Smart Diagnosis** в менюто. Следвайте инструкциите за звукова диагностика, предоставени в приложението **LG ThinQ**.

- 1 Натиснете бутон **Мощност**, за да включите уреда.
 - Не натискайте други бутони.
- 2 Поставете мундщука на смартфона си близо до логото  или .

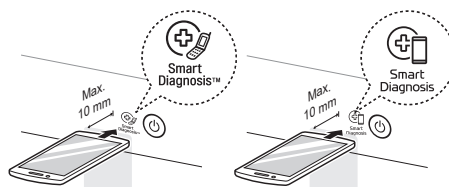

- 3 Натиснете и задръжте бутона **Temp. (Температура)** за 3 секунди или по-дълго, като същевременно държите мундщука на смартфона си към логото, докато завърши предаването на данни.
 - Дръжте смартфона по този начин, докато не приключи предаването на данни. Дисплеят показва оставащото време за предаването на данни.

- 4 След като завърши предаването на данните, диагнозата ще се покаже в приложението.

ЗАБЕЛЕЖКА

- За най-добри резултати, не движете телефона докато тоновете се предават.

Декларация за съответствие



С настоящото LG Electronics декларира, че пералната машина от тип радиосъоръжение е в съответствие с Директива 2014/53/EU. Пълният текст на декларацията за съответствие на ЕС е на разположение на следния интернет адрес: <http://www.lg.com/global/support/cedoc/cedoc#>. LG Electronics European Shared Service Centre B.V. Krijgsman 1, 1186 DM Amstelveen, Холандия

ПОДДРЪЖКА

⚠ ПРЕДУПРЕЖДЕНИЕ

- Изключете уреда преди почистване, за да избегнете риска от токов удар. Неспазването на това предупреждение може да доведе до сериозни наранявания, пожар, токов удар или смърт.
- Никога не използвайте разяждащи химикали, абразивни почистващи препарати или разтворители за почистване на уреда. Те могат да повредят покритието.

Почистване след всяко измиване

Какво трябва да почистите

Винаги изваждайте артикулите от пералната машина, веднага след като цикълът завърши. Оставянето на влажни предмети в пералната машина може да предизвика нагъване, промяна на цвета и неприятна миризма.

- След като цикълът на изпиране завърши, избършете вратата и уплътнението ѝ, за да отстраните всякаква влага.
- Оставете вратата леко отворена, за да се изсуши барабанът.
- Избършете уреда със суха кърпа, за да премахнете влагата.

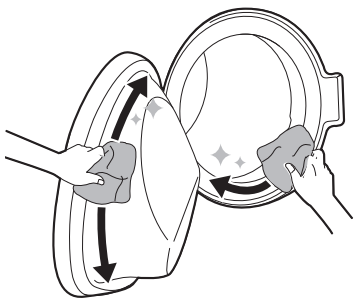

⚠ ПРЕДУПРЕЖДЕНИЕ

- Оставете вратата отворена, за да се изсуши уреда, само ако децата вкъщи са под надзор.

Почистване на външните части

Правилната поддръжка на уреда Ви може да удължи експлоатационния му срок.

Външна част

- Незабавно избърсвайте всякакви разливи.
- Забършете с влажна кърпа и после отново със суха кърпа, като не оставяте никаква влага в съединенията на корпуса или пролуките.
- Не натискайте повърхността или дисплея с остри предмети.

Врата

- Измийте с влажна кърпа външната и вътрешната страна и след това подсушете с мека кърпа.

⚠ ПРЕДУПРЕЖДЕНИЕ

- Не се опитвайте да отделяте плоскости или да разглобявате уреда. Не използвайте остри инструменти за контролния панел, за да работите с уреда.

40 ПОДДРЪЖКА

Периодично почистване на уреда и извършване на спешно източване на водата

Почистване на барабана

Това е специална функция, която помага за почистване вътрешността на уреда чрез наkisване, пране, изплакване и центрофугиране.

Пускайте тази функция **веднъж месечно** (или по-често, ако е необходимо), за да премахнете събирането на перилни препарати, омекотител и други остатъци.

- Ако вътре в уреда има лоша миризма или мухъл, изпълнявайте тази функция **веднъж седмично в продължение на 3 седмици** в допълнение към редовно препоръчаните периоди.

ЗАБЕЛЕЖКА

- Съобщението **Esc** ще се покаже, за да предупреди за препоръката за включване на тази функция.

- 1 Извадете всички дрехи или артикули от пералната машина и затворете вратата.
- 2 Отворете касетата за дозиране на перилен препарат и добавете препарат против котлен камък в отделението за основно пране.
 - Таблетките може да се поставят директно в барабана като алтернатива на праха.
- 3 Затваряйте бавно касетата за дозирането.
- 4 Включете електрозахранването и после изберете **Tub Clean (Почистване на барабана)**.
- 5 Натиснете бутона **Старт/Пауза**, за да започне.

- 6 Оставете вратата отворена, за да изсъхне напълно вътрешността на уреда.
 - Ако вътрешността на уреда не е изсъхнала напълно, това може да предизвика поява на лоша миризма или плесен.

⚠ ПРЕДУПРЕЖДЕНИЕ

- Оставете вратата отворена, за да се изсуши уреда, само ако децата възрастни са под надзор.

Почистване на филтъра на маркуча за захранване с вода

Филтърът на маркуча за захранване с вода събира котлен камък или евентуални утайки, които може да се намират във водата, която се подава към уреда. Почиствайте филтъра на маркуча за захранване с вода на всеки шест месеца или повече, или по-често, ако водата е много твърда или съдържа следи от варовик.

- Изключете крановете за захранване на уреда с вода, ако няма да бъде използван за определен период от време (например, когато сте на почивка), особено ако няма дренажна система (канал) в непосредствена близост.
- ИЕ съобщение за грешка ще се покаже на контролния панел, когато водата не влиза в касетата за дозиране на перилния препарат.

- 1 Изключете електрическото захранване и затворете крана за водата, след което развийте захранващия с вода маркуч.

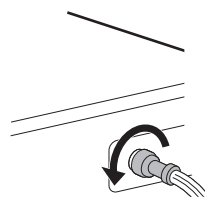

- 2 Извадете филтъра на маркуча за захранване с вода с малки клещи и след

това го почистете с четка за зъби със средна твърдост.

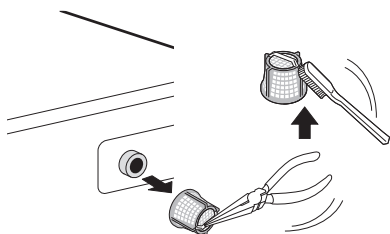

Почистване на филтъра на дренажната помпа и извършване на спешно източване на водата

Дренажният филтър събира влакна и малки предмети, случайно останали в дрехите. Проверявайте дали филтърът е чист на всеки шест месеца, за да гарантирате безпроблемното функциониране на Вашия уред.

Оставете водата да се охлади, преди да почистите филтъра на дренажната помпа. Отворете вратата при авария или извършете спешно източване на водата.

- 1 Изключете уреда.
- 2 Отворете защитния капак и извадете тръбата за източване на вода.

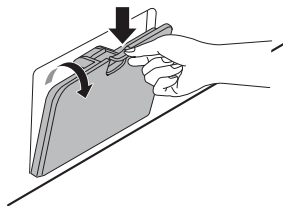

- 3 Първо, махнете дренажната тапа от тръбата за източване на вода ①, след което източете водата. След това бавно развийте филтъра на дренажната помпа ②, за да източите останалата вода и след това пристъпете към

премахване на замърсявания или предмети от филтъра.

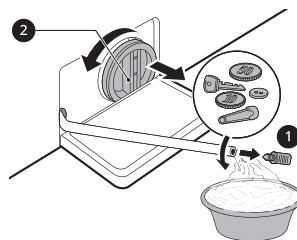

- 4 След почистване на филтъра на дренажната помпа внимателно поставете филтъра и завийте старателно обратно дренажната капачка по посока на часовниковата стрелка, за да избегнете повреда на резбата и изтичане на вода. Поставете отново тапата в дренажната тръба и поставете тръбата в нейния държач.

- 5 Затворете защитния капак.

⚠ ВНИМАНИЕ

- Бъдете внимателни при източване, тъй като водата може да е гореща.
- Изпълнявайте програмата за почистване на барабана веднъж месечно (или по-често, ако е необходимо), за да отстраните излишния перилен препарат и други остатъци.

Почистване на касетата за перилния препарат

Перилният препарат и омекотителят може да се натрупат в отделението за дозиране. Течните перилни препарати може да останат под чекмеджето на дозатора и да не се разпределят напълно. Изваждайте чекмеджето и вложките и проверявайте за натрупване на почистващи продукти **веднъж или два пъти месечно**.

- 1 Извадете касетата на дозатора за перилен препарат, като я издърпате навън, докато спре.

42 ПОДДРЪЖКА

- След това внимателно издърпайте чекмеджето навън, докато натискате силно бутона за изключване.

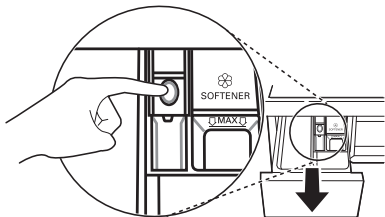

- 2** Отстранете наслояванията от перилен препарат и омекотител.

 - Изплакнете касетата и вложките ѝ с топла вода, за да отстраните натрупванията от перилни препарати. Използвайте само вода, за да почистите касетата дозатор. Подсушете вложките и касетата с мека кърпа или хавлия.
- 3** За почистване на отвора на касетата използвайте кърпа или малка, неметална четка за почистване на кухината.

 - Премахнете всички остатъци от горните и долните части на кухината.
- 4** Избършете влагата от кухината с мека кърпа или хавлия.
- 5** Сглобете отново съставните части на чекмеджето към съответните отделения и пъхнете чекмеджето.

ОТСТРАНЯВАНЕ НА НЕИЗПРАВНОСТИ

Работата с Вашия уред може да доведе до грешки и неизправности. Следните таблици съдържат възможни причини и бележки за отстраняване на съобщение за грешка или неизправност. Препоръчваме да прочетете внимателно таблиците по-долу, за да си спестите време и пари, които бихте могли да изразходвате за обаждане в сервизен център на LG Electronics.

БЪЛГАРСКИ

Преди да се обадите за сервиз

Вашият уред е оборудван със система за автоматично наблюдение на грешките с цел откриване и диагностициране на проблеми в ранен етап. Ако уредът не функционира правилно или изобщо не функционира, проверете следното, преди да се обадите в сервизен център на LG Electronics.

Съобщения за грешка

Симптоми	Възможни „Причина и Решение“
IE ГРЕШКА ВХОД	Водоснабдяването не е достатъчно в това местоположение. Водата не влиза в уреда или влиза бавно. <ul style="list-style-type: none"> Проверете друг кран в къщата.
	Кранчето за водата не е напълно отворено. Водата не влиза в уреда или влиза бавно. <ul style="list-style-type: none"> Отворете изцяло кранчето.
	Захранващият маркуч или маркучи са прегънати. <ul style="list-style-type: none"> Изправете маркуча или сменете входящия маркуч.
	Филтърът на захранващия(те) маркуч(и) е запушен. <ul style="list-style-type: none"> Проверете и почистете филтъра на входящия клапан след изключване на крановете и отстраняване на връзките на маркуча с пералнята.
IE ГРЕШКА ДИСБАЛАНС	Уредът има система, която открива и коригира дисбаланса на уреда. <ul style="list-style-type: none"> Дрехите може да са твърде мокри в края на цикъла, пренаредете ги, за да позволите правилно центрофугиране. Затворете вратата и натиснете бутон Старт/Пауза. Може да изминат няколко минути, преди уредът да започне да центрофугира. Вратата трябва да се заключи, преди да се постигне центрофугиране.
	Прането е твърде малко. Тази система може да спре да центрофугира или дори да прекъсне целия цикъл на центрофугиране, ако зарядите отделни тежки изделия (напр. килимче за баня, хавлия за баня и т.н.). <ul style="list-style-type: none"> Добавете 1 или 2 подобни предмети или по-малки дрехи за пране, за да помогнете да се балансира товара. Затворете вратата и натиснете бутона Старт/Пауза. Може да изминат няколко минути, преди уредът да започне да се върти. Вратата трябва да се заключи, преди да се постигне центрофугиране.

44 ОТСТРАНЯВАНЕ НА НЕИЗПРАВНОСТИ

Симптоми	Възможни „Причина и Решение“
OE ГРЕШКА ИЗХОД ВОДА	Маркучът за изходяща вода е прегънат или запушен. Водата в пералната машина не се източва или се източва бавно. <ul style="list-style-type: none"> • Почистете и изправете маркуча за мръсна вода.
	Филтърът за източване е запушен. <ul style="list-style-type: none"> • Проверете и почистете дренажния филтър.
dE dE l dE2 dE4 ГРЕШКА ВРАТА	Сензорът на люка е повреден. <ul style="list-style-type: none"> • Моля, обадете се в сервизния център на LG. Можете да намерите телефонния номер на Вашия местен сервизен център на LG в гаранционната карта.
EE КОНТРОЛНА ГРЕШКА	Това е грешка в управлението. <ul style="list-style-type: none"> • Извадете щепсела от контакта и се обадете в сервиза.
LE ГРЕШКА БЛОКИРАН МОТОР	Претоварване в мотора. <ul style="list-style-type: none"> • Оставете уреда за 30 минути, докато моторът се охлади, и тогава рестартирайте цикъла.
FE ГРЕШКА ПРЕЛИВАНЕ	Водата се препълва евентуално поради повреден клапан на водата. <ul style="list-style-type: none"> • Затворете крана за вода. Изключете щепсела на захранването. Обадете се за сервизно обслужване.
PE ГРЕШКА ДАТЧИК НАЛЯГАНЕ	Датчикът за ниво на водата е повреден. <ul style="list-style-type: none"> • Затворете крана за вода. Изключете щепсела на захранването. Обадете се за сервизно обслужване.
LS ГРЕШКА ДАТЧИК ВИБРАЦИЯ	Сензорът за вибрация е повреден. <ul style="list-style-type: none"> • Обадете се в сервиза.
FF НЕИЗПРАВНОСТ ЗАМРЪЗВАНЕ	Има ли замръзване на входящия/изходящия маркуч или на водоотливната помпа? <ul style="list-style-type: none"> • Подайте топла вода в барабана, за да размразите изходящия маркуч и водоотливната помпа. Покрийте входящия маркуч с мокра и топла кърпа.
FE ИЗТИЧАНЕ НА ВОДА	Има изтичане на вода. <ul style="list-style-type: none"> • Обадете се в сервиза.
PF НЕИЗПРАВНОСТ МОЩНОСТ	В уреда е имало прекъсване на електрозахранването. <ul style="list-style-type: none"> • Рестартирайте цикъла.

Шумове, които може да чуете

Симптоми	Възможни „Причина и Решение“
Тракащ и дрънчащ шум	<p>В барабана може да има чужди предмети, например ключове, монети, безопасни игли.</p> <ul style="list-style-type: none"> Спрете уреда, проверете барабана за чужди предмети. Ако шумът продължи след като уредът е рестартиран, обадете се в сервиса.
Тропащ звук	<p>Тежките дрехи може да произведат тропаш звук. Това обикновено е нормално.</p> <ul style="list-style-type: none"> Ако звукът продължава, уредът вероятно не е балансиран. Спрете и преразпределете дрехите. <p>Дрехите може да не са балансирани.</p> <ul style="list-style-type: none"> Спрете програмата с бутон за пауза и преразпределете дрехите, след като вратата се отключи.
Вибриращ шум	<p>Опаковъчните материали не са отстранени.</p> <ul style="list-style-type: none"> Отстранете опаковъчните материали. <p>Дрехите може да са неравномерно разпределени в барабана.</p> <ul style="list-style-type: none"> Спрете програмата с бутон за пауза и преразпределете дрехите, след като вратата се отключи. <p>Не всички нивелиращи крачета стоят здраво и равномерно на пода.</p> <ul style="list-style-type: none"> Вижте инструкцията Нивелиране на уреда, за да го нивелирате. <p>Подът не е достатъчно твърд.</p> <ul style="list-style-type: none"> Проверете дали подът е стабилен и не се огъва. Вижте Изисквания към мястото на инсталиране, за да изберете правилното местоположение.

БЪЛГАРСКИ

Експлоатация

Симптоми	Възможни „Причина и Решение“
Има изтичане на вода.	<p>Отточните тръби на домакинството са запушени.</p> <ul style="list-style-type: none"> Отпуснете тръбите за мръсна вода. Свържете се с водопроводчик, ако е необходимо. <p>Теч, причинен от неправилен монтаж на изходящия маркуч или запушен изходящ маркуч.</p> <ul style="list-style-type: none"> Почистете и изправете изходящия маркуч. Проверявайте и почиствайте филтъра на изходящия маркуч редовно. <p>Капачката на филтъра на дренажната помпа не е поставена правилно.</p> <ul style="list-style-type: none"> Поставете отново филтъра за дренажната помпа.

46 ОТСТРАНЯВАНЕ НА НЕИЗПРАВНОСТИ

Симптоми	Възможни „Причина и Решение“
Уредът не работи.	<p>Контролният панел се е изключил поради неактивност.</p> <ul style="list-style-type: none"> • Това е нормално. Натиснете бутон Мощност, за да включите уреда.
	<p>Уредът е изключен от контакта.</p> <ul style="list-style-type: none"> • Уверете се, че кабелът е включен добре в работещ контакт.
	<p>Водоснабдяването е изключено.</p> <ul style="list-style-type: none"> • Затворете крана за водоснабдяване.
	<p>Контролните механизми не са настроени правилно.</p> <ul style="list-style-type: none"> • Уверете се, че програмата е правилно зададена. Затворете вратата и натиснете бутон Старт/Пауза.
	<p>Люкът е отворен.</p> <ul style="list-style-type: none"> • Затворете люка и се уверете, че под него няма нещо захванато, което му пречи да се затвори напълно.
	<p>Електрическият прекъсвач/бушон е задействан/изгорял.</p> <ul style="list-style-type: none"> • Проверете верижните прекъсвачи/предпазители. Сменете предпазителите или нулирайте прекъсвача. Уредът трябва да бъде включен към самостоятелна верига. След възстановяване на захранването уредът ще възобнови програмата оттам, където е спрял.
	<p>Контролните механизми трябва да се върнат в начално състояние.</p> <ul style="list-style-type: none"> • Натиснете бутон Мощност после изберете наново желаната програма и натиснете бутона Старт/Пауза.
	<p>Старт/Пауза не е бил натиснат след задаване на програмата.</p> <ul style="list-style-type: none"> • Натиснете бутона Мощност, след което изберете отново желаната програма и натиснете бутона Старт/Пауза. Уредът е изключен, ако бутонът Старт/Пауза не бъде натиснат в рамките на определено време.
	<p>Изключително ниско налягане на водата.</p> <ul style="list-style-type: none"> • Проверете друго кранче в жилището, за да се уверите, че налягането на водата в домакинството е достатъчно.
<p>Уредът нагрява водата или произвежда пара.</p> <ul style="list-style-type: none"> • Барабанът може временно да спре да работи по време на определени цикли, докато водата се нагрее безопасно до зададена температура. 	
<p>Бутоните може да не функционират правилно.</p>	<p>Активирана е опцията Child Lock (Детско заключване).</p> <ul style="list-style-type: none"> • Деактивирайте опцията Child Lock (Детско заключване), ако е необходимо.
<p>Люкът не се отваря.</p>	<p>От съображения за безопасност люкът не може да се отваря, след като уредът започне работа.</p> <ul style="list-style-type: none"> • Това е нормално. Можете безопасно да отворите вратата, след като се изключи .

Симптоми	Възможни „Причина и Решение“
<p>Уредът не се пълни правилно.</p>	<p>Филтърът на маркуча за захранване е запушен.</p> <ul style="list-style-type: none"> Уверете се, че входящите филтри на вентилите за пълнене не са запушени.
	<p>Входящите маркучи може да са прегънати.</p> <ul style="list-style-type: none"> Проверете дали входящите маркучи не са прегънати или запушени.
	<p>Недостатъчно водозахранване.</p> <ul style="list-style-type: none"> Уверете се, че кранчетата за топла и студена вода са напълно отворени.
	<p>Маркучите за подаване на студена и топла вода са обърнати.</p> <ul style="list-style-type: none"> Проверете връзките на маркуча за подаване на вода.
<p>Уредът не оттича вода.</p>	<p>Прегънат изходящ маркуч.</p> <ul style="list-style-type: none"> Погрижете се изходящият маркуч да не е прегънат.
	<p>Водооттичането е разположено на повече 1,2 м над пода.</p> <ul style="list-style-type: none"> Погрижете се дренажният маркуч да не е по-висок от 1,2 м над основата на уреда.
<p>Перилният препарат не се поема напълно или въобще не се поема.</p>	<p>Използва се твърде много перилен препарат.</p> <ul style="list-style-type: none"> Следвайте насоките, предоставени от производителя на перилен препарат.
	<p>Филтърът на дренажната помпа може да е запушен.</p> <ul style="list-style-type: none"> Почистете дренажния филтър.
<p>Времето на цикъла е по-дълго от обикновено.</p>	<p>Прането е твърде малко.</p> <ul style="list-style-type: none"> Добавете повече артикули, за да може уредът да балансира прането.
	<p>Тежки артикули са смесени с по-леки.</p> <ul style="list-style-type: none"> Винаги се опитвайте да перете артикули със сходно тегло, за да може уредът да разпределя равномерно тежестта на прането при центрофугиране.
	<p>Прането е дебалансирано.</p> <ul style="list-style-type: none"> Преразпределете ръчно прането, ако има оплетени артикули.
<p>Крайт на цикъла се забавя</p>	<p>Установен е дисбаланс или е включена програмата за премахване на пяна.</p> <ul style="list-style-type: none"> Това е нормално. Оставащото време, показано на дисплея, е само приблизително. Действителното време може да варира.

48 ОТСТРАНЯВАНЕ НА НЕИЗПРАВНОСТИ

Технически показатели

Симптоми	Възможни „Причина и Решение“
Слабо премахване на петна	<p>Придишно задържани петна.</p> <ul style="list-style-type: none"> • Артикули, които са били прани преди, може да имат упорити петна. Тези петна може да са трудни за отстраняване и да е необходимо ръчно изпирание или предварително третиране, за да се спомогне за отстраняването им.
Замърсяване	<p>Избелващият препарат или омекотителят се поемат твърде скоро.</p> <ul style="list-style-type: none"> • Отделението за дозиране е препълнено. Това води до бързо изпускане на белина или омекотител. Винаги измервайте белината или омекотителя, за да предотвратите препълване. • Затворете бавно отделението за дозиране на перилен препарат. <p>Избелващият препарат или омекотителят е добавен директно към дрехите в барабана.</p> <ul style="list-style-type: none"> • Винаги използвайте дозатора за перилен препарат, за да сте сигурни, че избелващият препарат или омекотителят се разпределя правилно в точния момент на програмата. <p>Дрехите не са правилно сортирани.</p> <ul style="list-style-type: none"> • Винаги перете тъмните цветове отделно от светлите цветове и белите дрехи, за да предотвратите промяна на цвета. • Никога не перете силно замърсени артикули с леко замърсени артикули.
Намачкване	<p>Прането не е извадено своевременно.</p> <ul style="list-style-type: none"> • Винаги изваждайте артикулите от уреда веднага щом завърши програмата. <p>Уредът е претоварен.</p> <ul style="list-style-type: none"> • Уредът може да се зареди изцяло, но барабанът не трябва да се претъпква с артикули. Вратата на уреда трябва да се затваря лесно. <p>Маркучите за подаване на студена и топла вода са обърнати.</p> <ul style="list-style-type: none"> • Изплакването с гореща вода може да образува гънки в дрехите. Проверете връзките на маркуча за подаване на вода. <p>Скоростта на центрофугата може да е твърде висока.</p> <ul style="list-style-type: none"> • Задайте скоростта на центрофугата според вида на дрехите.

Мирис

Симптоми	Възможни „Причина и Решение“
Миризма на мухъл или плесен в уреда	Вътрешността на барабана не е почистена правилно. <ul style="list-style-type: none"> Пускайте редовно функцията Тub Clean (Почистване на барабана).
	Могат да се появят миризми, ако изпускателният маркуч не е правилно монтиран, причинявайки сифониране (връщане на вода във вътрешността на уреда). <ul style="list-style-type: none"> Когато монтирате изпускателния маркуч, внимавайте той да не е прегънат или притиснат.
	Ако отделението за дозиране на перилния препарат не се почиства редовно, може да се появи миризма вследствие на плесен или чужди вещества. <ul style="list-style-type: none"> Извадете и почистете отделението за дозиране на перилния препарат, особено горната и долната част на отвора на отделението.

БЪЛГАРСКИ

Сервиз и обслужване на клиенти

Свържете се с информационен център за клиенти на LG Electronics.

- За да намерите упълномощен сервизен персонал на LG Electronics, посетете нашия уеб сайт на **www.lg.com** и следвайте инструкциите там.
- Не се препоръчва самостоятелно поправяне, тъй като това може допълнително да повреди устройството и да направи гаранцията невалидна.
- Резервните части, посочени в Регламент 2019/2023, се предлагат за минимална продължителност от 10 години.

Бележка

Бележка

Бележка



KORISNIČKO UPUTSTVO

MAŠINA ZA PRANJE VEŠA



Pre početka instaliranja pažljivo pročitajte ova uputstva. To će pojednostaviti instalaciju i obezbediti da se proizvod ispravno i bezbedno instalira. Čuvajte ova uputstva blizu proizvoda nakon instalacije za buduću referencu.

SRPSKI

F4WV309S*

F4WV3S9A*

www.lg.com

Autorsko pravo © 2021 LG Electronics Inc. Sva prava zadržana

SADRŽAJ

Ovaj priručnik može sadržati slike ili sadržaje koji se razlikuju od modela koji ste kupili.

Ovo uputstvo podleže reviziji od strane proizvođača.

UPUTSTVA ZA BEZBEDNOST

PROČITAJTE SVA UPUTSTVA PRE UPOTREBE PROIZVODA	3
UPOZORENJE	3
ČUVANJE ŽIVOTNE SREDINE	8

MONTAŽA

Delovi i specifikacije	10
Zahtevi u vezi sa mestom instalacije	12
Raspakivanje uređaja	13
Nivelisanje uređaja	14
Povezivanje creva za dovod vode	15
Instalacija odvodnog creva	16

RAD

Pregled rada	18
Kontrolna tabla.....	20
Priprema veša za pranje.....	22
Dodavanje deterdženta i omekšivača	23
Tabela programa.....	25
Dodatne opcije i funkcije.....	31

PAMETNE FUNKCIJE

LG ThinQ aplikacija	34
Smart Diagnosis (Pametna dijagnostika).....	34

ODRŽAVANJE

Čišćenje nakon svakog pranja.....	35
Periodično čišćenje uređaja i obavljanje hitnog pražnjenja vode.....	35

REŠAVANJE PROBLEMA

Pre pozivanja servisa	38
-----------------------------	----

UPUTSTVA ZA BEZBEDNOST

PROČITAJTE SVA UPUTSTVA PRE UPOTREBE PROIZVODA

Naredne bezbednosne smernice imaju za cilj da spreče nepredviđene rizike ili štetu od nebezbednog ili nepravilnog korišćenja proizvoda. Ove smernice se dele na „UPOZORENJE“ i „OPREZ“ kao što je opisano ispod.

SRPSKI

Bezbednosne poruke



Ovaj simbol ukazuje na stvari i aktivnosti koji mogu da predstavljaju rizik. Pažljivo pročitajte deo sa ovim simbolom i pratite uputstva kako biste izbegli rizik.



UPOZORENJE

Ovo znači da nepoštovanje uputstava može da dovede do ozbiljne povrede ili smrti.



OPREZ

Ovo znači da nepoštovanje uputstava može da dovede do manje povrede ili do oštećenja proizvoda.

UPOZORENJE



UPOZORENJE

Kako biste umanjili rizik od eksplozije, požara, smrtnog slučaja, strujnog udara ili povrede lica prilikom korišćenja proizvoda, potrebno je poštovati osnovne mere predostrožnosti o bezbednosti, uključujući i one koje slede:

Tehnička bezbednost

- Ovaj uređaj mogu da koriste deca starosti 8 godina i više kao i lica sa umanjanim fizičkim, čulnim i mentalnim sposobnostima ili nedostatkom iskustva i znanja ukoliko su pod nadzorom ili upućena u korišćenje uređaja na bezbedan način i razumeju uključene

4 UPUTSTVA ZA BEZBEDNOST

opasnosti. Deca ne smeju da se igraju sa uređajem. Čišćenje i održavanje ne mogu obavljati deca bez nadzora.

- Deca koja imaju manje od 3 godine ne smeju da budu u blizini uređaja, osim ako se neprekidno ne nadgledaju.
- Ako je strujni kabl oštećen, mora da ga zameni proizvođač, njegov serviser ili lica sličnih kvalifikacija da bi se izbegla opasnost.
- Tepih ne sme da blokira ventilacione otvore.
- Ovaj uređaj je namenjen isključivo za upotrebu u domaćinstvu.
- Koristite novo crevo za vodu ili komplet creva koji se isporučuje uz uređaj. Upotrebom starih creva možete da izazovete curenje vode i posledično oštećenje imovine.
- Pritisak vode mora da bude između 50 kPa i 800 kPa.

Maksimalni kapacitet

Maksimalni kapacitet u nekim ciklusima za suhu odeću za pranje je:
9 kg.

Preporučeni maksimalni kapacitet za svaki program pranja može da se razlikuje. Da biste dobili dobre rezultate pranja, pogledajte **Tabelu programa** u poglavlju **RAD** za više detalja.

Montaža

- Nikada ne pokušavajte da rukujete uređajem ako je on oštećen, ne radi kako treba, ako je delimično rasklopljen ili ima delove koji nedostaju ili su neispravni, uključujući oštećen kabl ili utikač.
- Uređaj treba da transportuju isključivo dve ili više osoba držeći uređaj čvrsto.
- Ne instalirajte proizvod na vlažnom i prašnjavom mestu. Ne instalirajte i ne odlažite uređaj u spoljašnjoj sredini ili u prostoru koji je izložen vremenskim uslovima kao što su direktna sunčeva svetlost, vetar, kiša ili temperature ispod tačke smrzavanja.

- Postarajte se da se utikač za napajanje u potpunosti ugura u utičnicu za napajanje.
- Nemojte da priključujete uređaj u višestruke utičnice, razvodne kablove ili produžne kablove za napajanje.
- Ne prepravljajte utikač koji dolazi uz uređaj. Ako ne odgovara utičnici za napajanje, kvalifikovani električar treba da instalira odgovarajuću utičnicu.
- Uređaj je opremljen kablom za napajanje koji ima provodnik za uzemljenje opreme/provodnik za uzemljenje (igla za uzemljenje) i utikač za uzemljenje. Utikač mora da se priključi u odgovarajuću utičnicu koja je instalirana i uzemljena u skladu sa svim lokalnim propisima i uredbama.
- Nepravilno priključivanje provodnika za uzemljenje opreme može dovesti do opasnosti od strujnog udara. Konsultujte se sa kvalifikovanim električarem ili serviserom ako niste sigurni da li je uređaj ispravno uzemljen.
- Uređaj ne sme da se instalira iza vrata koja se mogu zaključati, kliznih vrata ili vrata sa šarkama sa suprotne strane mašine u odnosu na vrata uređaja, tako da se ograniči potpuno otvaranje vrata uređaja.

Rad

- Nemojte oštrim predmetima dodirivati kontrolnu tablu da biste pokrenuli uređaj.
- Nemojte da pokušavate da odvajate table ili da rasklapate uređaj.
- Ne popravljajte i ne zamenjujte bilo koji deo uređaja. Sve popravke i servisiranje mora da obavlja kvalifikovani serviser, osim ukoliko nije drugačije navedeno u ovom korisničkom uputstvu. Koristite samo odobrene fabričke delove.
- Ne gurajte vrata prekomernom silom nadole kada su vrata uređaja otvorena.
- Ne stavljajte životinje, kao što su kućni ljubimci unutar proizvoda.
- U ovoj mašini nemojte da perete prostirke, otirače, obuću ili ćebad za ljubimce, plišane igračke, niti bilo koje druge predmete osim odeće ili posteljine.

6 UPUTSTVA ZA BEZBEDNOST

- Ispod i oko uređaja ne držite zapaljive materijale kao što su ostatke od prediva, papir, krpe, hemikalije itd.
- Ne ostavljajte vrata uređaja otvorena. Deca mogu da se zakače za vrata ili uđu u uređaj, što može izazvati oštećenja ili povrede.
- Ne stavljajte, ne perite i ne sušite stvari koje su čišćene, prane, natapane ili umrljane zapaljivim ili eksplozivnim supstancama (kao što su vosak, odstranjivači voska, nafta, farba, benzin, odmašćivači, rastvarači za hemijsko čišćenje, kerozin, petrolej, odstranjivači fleka, terpentini, biljno ulje, jestivo ulje, aceton, alkohol itd.) Nepravilno korišćenje može izazvati požar ili eksploziju.
- Ne koristite i ne čuvajte zapaljive ili vrelе materije (etar, benzen, alkohol, hemikalije, LPG, zapaljive sprejeve, benzin, razređivač, petrolej, insekticide, osveživače vazduha, kozmetiku itd.) u blizini uređaja.
- Nikada ne stavljajte ruke u uređaj kada radi. Sačekajte da se bubanj potpuno zaustavi.
- Ne dodirujte vrata dok se izvršava program sa visokom temperaturom.
- U slučaju curenja vode iz uređaja ili poplave, isključite utikač iz utičnice i kontaktirajte sa korisničkim centrom LG Electronics.
- Zavrните slavine za vodu da smanjite pritisak na creva i ventile i da umanjite curenje ako dođe do loma ili bušenja. Proverite stanje creva za punjenje; treba ih menjati nakon 5 godina.
- Ako dođe do curenja gasa (izobutan, propan, prirodni gas itd.) u domu, ne dirajte uređaj ili utikač i odmah provetrite prostoriju.
- Ako se odvodno crevo ili dovodno crevo zamrznu tokom zime, koristite ih tek nakon što se odrmznu.
- Držite sve deterdžente, omekšivače za veš i izbeljivače dalje od dece.
- Ne dodirujte utikač ili kontrole uređaja mokrim rukama.
- Pazite da se kabl previše ne savija ili da nije pritisnut nekim teškim predmetom.
- Izbegavajte da dodirujete vodu koja se odvodi iz mašine tokom pranja.

- Proverite da li odvod vode funkcioniše ispravno. Ako se voda ne odvodi ispravno, može doći do poplave na podu.
- Kada je temperatura vazduha visoka, a temperatura vode niska, može doći do kondenzacije i mokrog poda.
- Obrišite prlljavštinu i prašinu sa utikača za napajanje.

Održavanje

- Isključite uređaj iz napajanja pre čišćenja uređaja. Postavljanje kontrola na položaj ISKLJUČENO ili stanje pripravnosti ne isključuje ovaj uređaj iz napajanja.
- Priključite utikač u utičnicu nakon što ste u potpunosti uklonili vlagu ili prašinu.
- Ne prskajte vodu ni po spoljašnjosti ni po unutrašnjosti uređaja kako biste ga očistili.
- Nikada ne isključujte uređaj povlačenjem kabla za napajanje. Uvek čvrsto uhvatite utikač i ravnim izvlačenjem ga isključite iz utičnice.
- Samo kvalifikovane osobe iz servisnog centra kompanije LG Electronics treba da rasklapaju, popravljaju ili menjaju uređaj. Obratite se centru za informisanje korisnika kompanije LG Electronics ako pomerate ili instalirate uređaj na drugoj lokaciji.

Odlaganje

- Pre odlaganja starog uređaja isključite njegov kabl iz utičnice. Isecite kabl odmah iza uređaja da biste sprečili nepravilnu upotrebu.
- Odložite sav materijal za pakovanje (poput plastičnih kesa i stiropora) dalje od dece. Materijal za pakovanje može da izazove gušenje.
- Uklonite vrata pre uklanjanja uređaja iz upotrebe ili njegovog odlaganja da biste sprečili da se deca ili male životinje zarobe u unutrašnjosti uređaja.

8 UPUTSTVA ZA BEZBEDNOST

ČUVANJE ŽIVOTNE SREDINE

Saveti o životnoj sredini i ekonomičnosti

Potrošnja vode i energije

- Težina punjenja može da utiče na potrošnju vode i upotrebu energije. Da najbolje iskoristite svoj uređaj, napunite maksimalnu količinu suve odeće za određeni program.
- Najefikasniji programi u terminima potrošnje energije su generalno oni programi koji rade na nižim temperaturama i u dužem trajanju.
- Brzina centrifuge utiče na buku i preostalu količinu vlažnosti: što je veća brzina centrifuge u fazi centrifugiranja, veća je i buka, a niža preostala količina vlažnosti.
- Ujednačeno ubacivanje veša do kapaciteta koji je naznačio proizvođač za odgovarajuće programe doprineće uštedi energije i vode.
- Za pranje manje količine odeće, sistem za automatsko prepoznavanje punjenja će pomoći da se smanji količina vode i upotreba energije.
- Koristite brzi program za malu količinu blago zaprljanog veša.
- Deterdženti za pranje u hladnoj vodi mogu da budu efikasni na nižim temperaturama (oko 20 °C). Ako koristite podešavanja za 20 °C, upotrebiće se manje energije nego na 30 °C i višim temperaturama.

Deterdžent

- Deterdžent treba izabrati prema vrsti, boji, zaprljanosti tkanine i temperaturi pranja. I treba ga koristiti prema uputstvima proizvođača deterdženta. Koristite jedino deterdžente koji su pogodni za mašine za pranje s bubnjem (sa vratima sa prednje strane).
- Koristite manje deterdženta za manje količine veša.
 - Delimično punjenje: 1/2 normalne količine.
 - Minimalno punjenje: 1/3 kompletnog punjenja.

Izbor dodatnih opcija i funkcija

- Izaberite temperaturu vode pogodnu za tip veša koji perete. Za najbolje rezultate pratite oznake na etiketama o održavanju tkanine.
- Opcija Pre Wash (Prepranje) se preporučuje za pranje veoma zaprljanog veša.

Odlaganje starog aparata



- Ovaj simbol precrtana kanta za smeće pokazuje da električni i elektronski otpad (WEEE) treba da se odlaže odvojeno od običnog komunalnog otpada.
- Stari električni aparati mogu da sadrže otrovne supstance, tako da će pravilno odlaganje Vašeg starog aparata pomoći sprečavanju pojave negativnih posledica po životnu sredinu i zdravlje ljudi. Vaš stari aparat može da sadrži delove za višekratnu upotrebu koji se mogu koristiti za zamenu drugih proizvoda i druge vredne materijale koji se mogu reciklirati radi očuvanja ograničenih resursa.
- Vaš aparat možete da odnesete u radnju gde ste ga kupili ili da kontaktirate lokalnu vladinu kancelariju za otpad kako biste dobili informaciju o najbližoj autorizovanoj WEEE stanici za odlaganje ovog otpada. Za najnovije informacije za Vašu zemlju, molimo Vas da pogledate web stranicu www.lg.com/global/recycling.

10 MONTAŽA

MONTAŽA

Delovi i specifikacije

NAPOMENA

- Izgled i specifikacije se mogu promeniti bez prethodnog obaveštenja u cilju unapređenja kvaliteta uređaja.

Izgled prednje strane

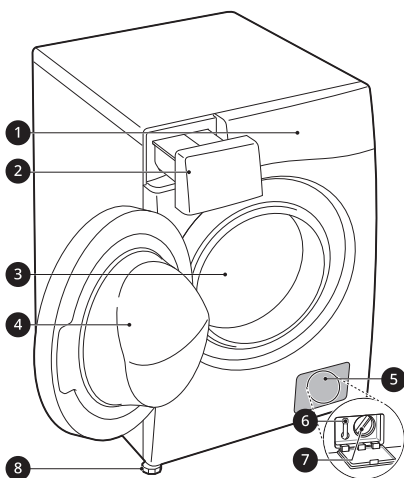

- 1 Kontrolna tabla
- 2 Dozirna posuda za deterdžent
- 3 Bubaň
- 4 Vrata
- 5 Poklopac
- 6 Odvodni zapašač
- 7 Filter odvodne pumpe
- 8 Nožice za nivelisanje

Prikaz zadnje strane

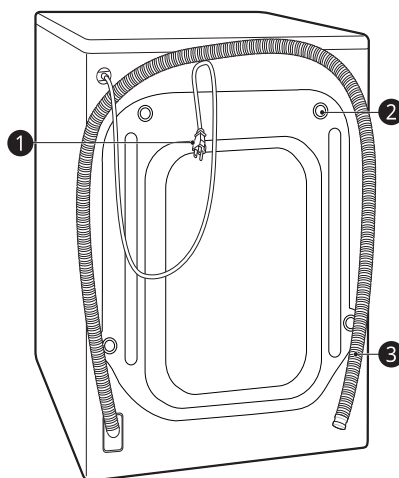

- 1 Utikač za napajanje
- 2 Transportni vijci sa navrtkom
- 3 Odvodno crevo

Dodatna oprema

*1 Priložena dodatna oprema varira u zavisnosti od modela koji ste kupili.



1	Dovodno crevo za hladnu vodu	4	Podmetači protiv proklizavanja *1
2	Ključ	5	Polukružni držač za pričvršćivanje odvodnog creva
3	Čepovi za pokrivanje rupa za transportne vijke sa navrtkom	6	Vezica *1

SRPSKI

Specifikacije

Model	F4WV309S*, F4WV3S9A*
Napajanje	220 - 240 V~, 50 Hz
Težina proizvoda	66 kg

Dimenzije (mm)

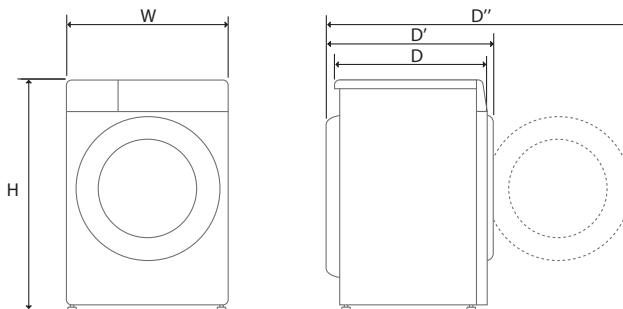

W	600	D	565	D''	1100
H	850	D'	620		

12 MONTAŽA

Zahtevi u vezi sa mestom instalacije

Pre postavljanja uređaja razmotrite sledeće informacije da se postarate da se uređaj postavi na ispravno mesto.

Lokacija za postavljanje

- Ovaj uređaj mora da bude postavljen na čvrstu podlogu da bi se svele na minimum vibracije tokom ciklusa centrifugiranja. Najbolja je betonska podloga jer je najmanje podložna vibracijama tokom ciklusa centrifugiranja od drvenih podova ili površina s tepisima.
- Ako nije moguće izbeći postavljanje uređaja pored šporeta na plin ili peći za loženje, između dva uređaja se mora umetnuti izolacija (850 x 600 mm) prekrivena aluminijumskom folijom sa strane gde je šporet ili peć.
- Postarajte se da uređaj bude postavljen tako da mu majstor može lako pristupiti u slučaju kvara.
- Prilikom postavljanja uređaja, podesite sve četiri nožice pomoću priloženog ključa za transportne vijke sa navrtkom da biste osigurali da je uređaj stabilan.

Postavljanje na pod

Da bi zagotovili zadosten prostor cevi za dovod vode, odvodno cev in pretok zraka, omogućite minimalno razdaljo 20mm s strani in 100mm za napravu. Prepričajte se, da stenske, vratne ali talne letvice ne povećaju potrebnih razmikov.

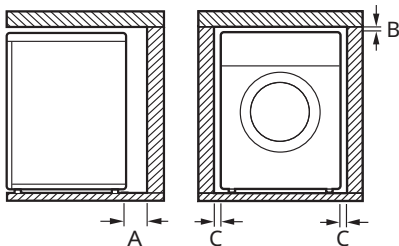

A	100 mm
B	5 mm
C	20 mm

⚠ UPOZORENJE

- Ovaj uređaj se mora koristiti isključivo za potrebe domaćinstva i ne sme se koristiti u objektima koji se kreću.

NAPOMENA

- Nikada ne pokušavajte da poravnate neravnine u podu umetanjem delova drveta, kartona ili sličnih materijala ispod uređaja.

Drveni podovi (podovi podržani zidovima)

Prilikom postavljanja uređaja na drvene podove, koristite gumene kapice da biste smanjili suviše vibracije i disbalans. Puno drvo ili vrsta podova podržanih zidovima mogu da doprinesu suviše vibraciji i disbalansu, greškama i kvarovima.

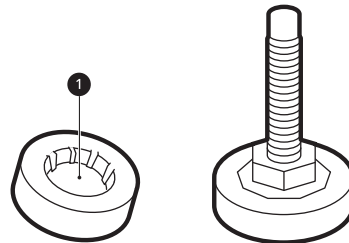

- Da biste sprečili vibracije, preporučujemo da stavite gumene kapice debljine bar 15 mm **1** ispod svake nožice za podešavanje uređaja pričvršćene za najmanje dve podne grede pomoću vijaka.
- Ako je moguće, uređaj instalirajte u ugao prostorije, gde je pod stabilniji.
- Navucite gumene kapice da biste smanjili vibriranje.

⚠ OPREZ

- Ako se uređaj postavi na nestabilan pod (npr. drveni pod), garancija ne pokriva oštećenja i troškove koji su nastali zbog postavljanja na nestabilan pod.

NAPOMENA

- Gumene kapice (br. p. **4620ER4002B**) možete da nađete u LG servisnom centru.

Ventilacija

- Pobrinite se da se cirkulacija vazduha oko uređaja ne zagušuje tepisima, prostirkama itd.

Temperatura okruženja

- Ne instalirajte uređaj u prostorijama gde može doći do smrzavanja. Smrznuta creva mogu da puknu pod pritiskom. Pouzdanost elektronske kontrolne jedinice može da se umanjí na temperaturama ispod tačke smrzavanja.
- Ako se uređaj isporučuje zimi kada su temperature ispod tačke smrzavanja, ostavite uređaj na sobnoj temperaturi nekoliko sati pre njegovog korišćenja.

Priključivanje na strujnu mrežu

- Ne koristite produžni kabl ili dupli adapter.
- Uvek izvucite utikač uređaja iz utičnice i isključite dovod vode nakon korišćenja.
- Povežite uređaj sa uzemljenom utičnicom u skladu sa propisima za strujne instalacije.
- Uređaj mora biti postavljen tako da se utikač može lako pristupiti.
- Strujna utičnica mora da bude u krugu od 1 metar od svake strane uređaja.

⚠ UPOZORENJE

- Popravke uređaja moraju da obavljaju kvalifikovane osobe. Popravke koje izvršavaju osobe bez iskustva mogu dovesti do povreda ili ozbiljnih kvarova. Obratite se lokalnom autorizovanom LG serviseru.
- Strujni utikač se mora priključiti u odgovarajuću utičnicu koja je instalirana i uzemljena u skladu sa svim lokalnim propisima i uredbama.

Raspakivanje uređaja**Podizanje uređaja sa penaste podloge**

* Ta funkcija može da varira u zavisnosti od kupljenog modela.

Nakon što uklonite karton i transportni materijal, podignite uređaj sa penaste podloge.

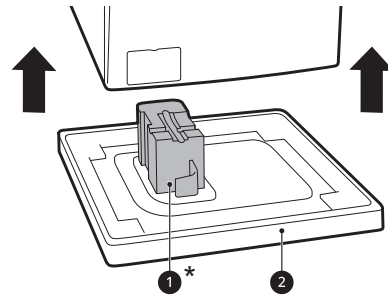

- Uverite se da je potpora bubnja **1*** uklonjena sa podloge i da nije zaglavljena na dnu uređaja.
- Ako morate da položite uređaj da biste uklonili kartonsku podlogu **2**, uvek zaštitite stranu uređaja i pažljivo ga položite na stranu. Ne polažite uređaj na prednju ili zadnju stranu.

Uklanjanje transportnih vijaka sa navrtkom

Da biste sprečili ozbiljne vibracije i oštećenja, uklonite transportne vijke sa navrtkom i držače.

- 1 Počevši od dva vijka za transport **1**, koristite ključ (priložen) da u potpunosti olabavite sve vijke za transport tako što ćete ih okrenuti u smeru suprotnom od kretanja kazaljki na satu.

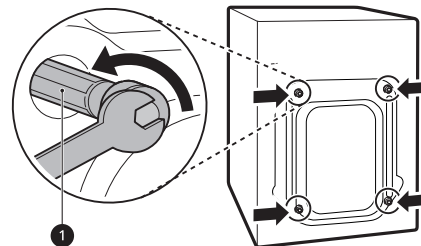

14 MONTAŽA

2 Uklonite sklopove vijaka tako što ćete ih blago mrdati dok ih izvlačite.

3 Postavite čepove za rupe.

- Pronađite čepove za rupe **2** koji su uključeni u pakovanje sa dodatnom opremom ili su prikazani pozadi.

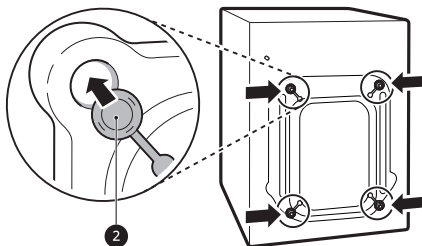

NAPOMENA

- Ostavite transportne vijke sa navrtkom i držače za kasniju upotrebu.
- Transportujte ovaj uređaj radi sprečavanja oštećenja na sledeći način:
 - Transportni vijci sa navrtkom se ponovo postavljaju.
 - Strujni kabl je pričvršćen za zadnju stranu uređaja.

Nivelisanje uređaja

Provera nivoa

Prilikom guranja ivica gornje ploče uređaja dijagonalno, uređaj uopšte ne bi trebao da se pomera nagore ili nadole (proverite oba smera).

- Ako se uređaj ljulja prilikom pritiskanja gornje ploče uređaja dijagonalno, ponovo podesite nožice.
- Proverite da li je uređaj savršeno nivelisan nakon postavljanja.

NAPOMENA

- Puno drvo ili vrsta podova podržanih zidovima mogu da doprinesu prekomernoj vibraciji i disbalansu. Ojačanja ili podupirači na podovima

od punog drveta treba da budu uzeti u obzir da bi se zaustavila prekomerna buka i vibracije.

Podešavanje i nivelisanje nožica

Kada instalirate uređaj, uređaj treba da bude poravnat i savršeno nivelisan. Ako uređaj nije ispravno poravnat i nivelisan, uređaj se može oštetiti ili možda neće raditi ispravno.

1 Okrenite nožice za nivelisanje po potrebi ako pod nije ravan.

- Nemojte da podmećete delove drveta itd. ispod nožica.
- Postarajte se da su sve četiri nožice stabilne i da se oslanjaju na pod.

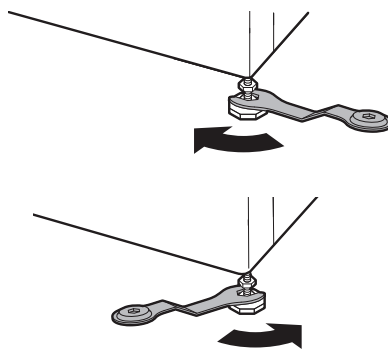

NAPOMENA

- Nemojte da postavljate mašinu za pranje na baze, postolja ili podignute površine osim ako nisu proizvedeni u kompaniji LG Electronics za upotrebu uz ovaj model.

2 Proverite da li je uređaj savršeno iznivelisan korišćenjem libele **1**.

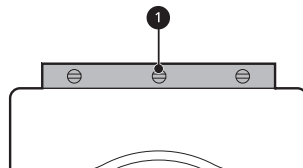

- 3** Pričvrstite nožice za nivelisanje navrtkama ② okretanjem u smeru suprotnom od kretanja kazaljki u odnosu na podnožje uređaja.

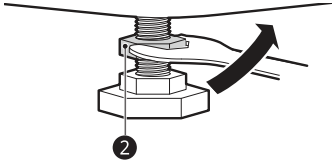

- 4** Proverite da li su sve navrtke za zaključavanje na dnu uređaja ispravno pričvršćene.

NAPOMENA

- Pravilno postavljanje i nivelisanje uređaja obezbediće dug, neprekidan i pouzdan rad.
- Uređaj mora biti 100% horizontalan i mora čvrsto da stoji na svom mestu na tvrdom i ravnom podu.
- Ne sme da se „klacka“ na uglovima pod opterećenjem.
- Ne dozvolite da se nogare uređaja pokvase. Ako se to desi, može doći do vibracija ili buke.

Korišćenje podmetača protiv proklizavanja

Ta funkcija može da varira u zavisnosti od kupljenog modela.

Uređaj može da se pomera zbog prekomernog vibriranja ukoliko ga instalirate na klizavoj površini. Neispravno nivelisanje može dovesti do kvara zbog buke i vibracija. Ako se to desi, postavite podmetače protiv proklizavanja ispod nogara za nivelisanje i podesite nivo.

- 1** Očistite pod da biste prilepili podmetače protiv proklizavanja.
 - Koristite suhu krpu da biste uklonili i očistili strane objekte i vlagu. Ako ostane vlage, podmetači protiv proklizavanja mogu da se iskliznu.
- 2** Podesite nivo nakon postavljanja uređaja u prostor za instalaciju.

- 3** Postavite lepljivu stranu ① podmetača protiv proklizavanja na pod.

- Najefikasniji način je da postavite podmetače protiv klizanja ispod prednjih nogara. Ako je teško postaviti podmetače ispod prednjih nogara uređaja, postavite ih ispod zadnjih.

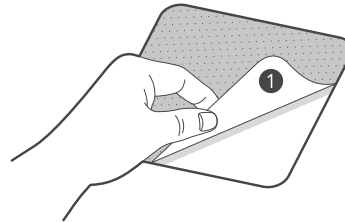

- 4** Stavite aparat na podmetače protiv proklizavanja.
- Nemojte da postavljate lepljivu stranu ① podmetača protiv klizanja na nožice uređaja.

NAPOMENA

- Dodatni podmetači protiv proklizavanja su dostupni u servisnom centru kompanije LG Electronics.

Povezivanje creva za dovod vode

Napomena u vezi sa povezivanjem

- Pritisak vode mora biti između **50 kPa** i **800 kPa** (0,5–8,0 kgf/cm²). Ako je pritisak vode veći od **800 kPa**, treba postaviti uređaj za dekompresiju.
- Povremeno proveravajte stanje creva za dovod vode i menjajte crevo za dovod vode po potrebi.

NAPOMENA

- Nemojte previše da zatežete crevo za dovod vode ili da koristite mehaničke uređaje da zatežete ventile za dovod vode.
- Za povezivanje sa dovodom vode nisu potrebne dodatne zaštite od povratnog toka.

16 MONTAŽA

Proveravanje gumenog zaptivača

Crevo za snabdevanje vodom ❶ opremljeno je dvema gumenim zaptivkama. Koriste se za sprečavanje curenja vode. Spoj sa slavinama je dovoljno čvrst.

- Nemojte da koristite mehaničke uređaje, kao što su „papagajke“ da biste zatezali crevo za snabdevanje vodom. Uverite se da je zakrivljeni kraj creva za snabdevanje vodom povezan sa uređajem.

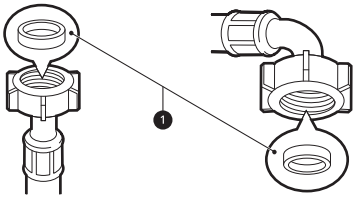

Povezivanje creva sa slavinom za vodu

Povezivanje creva za navrtanje na slavinu sa navojem

Priključite spojnicu creva za snabdevanje vodom na slavinu za vodu. Pritegnite rukom služeći se samo mekom krpom. Nemojte previše da zategnete crevo bilo kakvim mehaničkim uređajem.

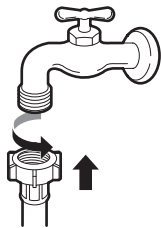

NAPOMENA

- Nakon što povežete crevo za dovod vode sa slavinom za vodu, uključite slavinu za vodu da biste isprali strane materije (prašinu, pesak, opiljke itd.) iz creva za vodu. Pustite da voda iscuri u kofu i proverite temperaturu vode.

Povezivanje creva sa uređajem

Priključite crevo za snabdevanje vodom sa ventilom za dovod vode na zadnjoj strani aparata.

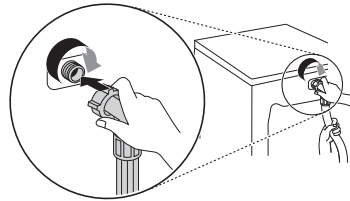

- Nemojte da povežete crevo na dovod vruće vode kod modela sa jednim ulazom za vodu. Povežite samo sa dovodom za hladnu vodu.

NAPOMENA

- Kada dovršite povezivanje, ako voda curi iz creva, ponovite iste korake. Koristite najstandardniji tip slavine za dovod vode. U slučaju da je slavinu u obliku kvadrata ili prevelika, uklonite vodič-ploču pre umetanja slavine u adapter.
- Postarajte se da crevo ne bude presavijeno niti zaglavljeno.

Instalacija odvodnog creva

Postavljanje odvodnog creva pomoću polukružnog držača

Odvodno crevo ne treba da se stavi na više od **100 cm** iznad poda. Voda iz uređaja se možda neće izbacivati ili će se izbacivati sporo.

- Pravilno pričvršćivanje odvodnog creva zaštitite pod od oštećenja zbog curenja vode.

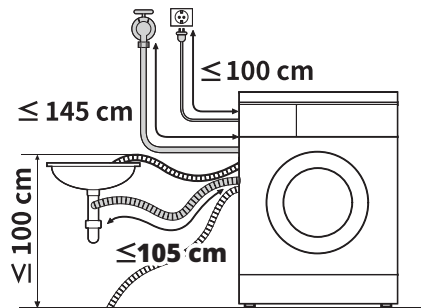

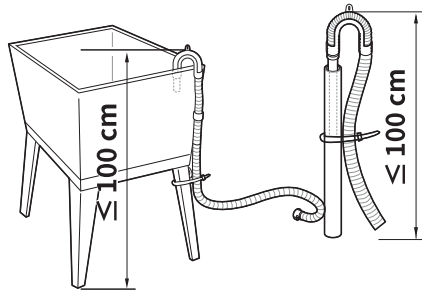

- Ako je odvodno crevo predugačko, ne koristite silu da biste ga ugurali u uređaj. To će izazvati veću buku.
- Kada odvodno crevo instalirate u sudoperi, dobro ga pričvrstite pomoću žice.

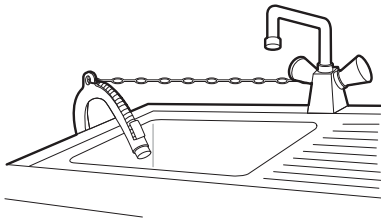

18 RAD

RAD

Pregled rada

Korišćenje uređaja

Pre prvog pranja, izaberite program pranja **Cotton (Pamuk)** i dodajte pola količine deterdženta. Pokrenite uređaj bez odeće. Time ćete ukloniti moguće ostatke i vodu iz bubnja koji su možda preostali tokom proizvodnje.

- 1 Sortirajte odeću po vrsti tkanine, nivou zaprljanosti, boji i količini veša po potrebi.
- 2 Otvorite vrata i stavite predmete za pranje u uređaj.

⚠ OPREZ

- Pre zatvaranja vrata, proverite da li su sva odeća i predmeti unutra i da ne vise preko gumene zaptivke na vratima gde mogu da se zaglave kada se vrata zatvore. Ako to ne uradite, doći će do oštećenja zaptivke na vratima i odeće.

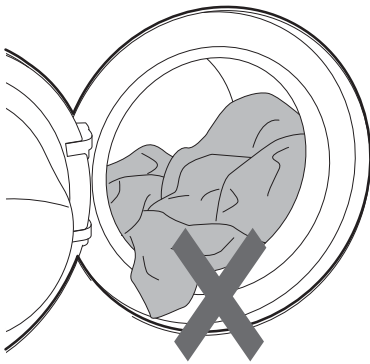

- 3 Zatvorite vrata.

⚠ OPREZ

- Uklonite stvari iz fleksibilnog zaptivača na vratima da biste sprečili oštećenja odeće i zaptivke na vratima.

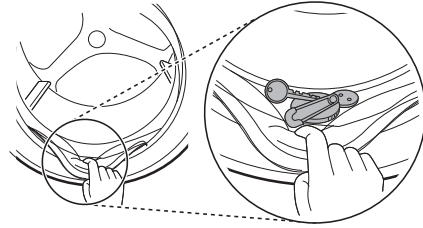

- 4 Dodajte proizvode za čišćenje ili deterdžent i omekšivač.

- Dodajte odgovarajuću količinu deterdženta u dozirnu posudu za deterdžent. Ako želite, dodajte izbeljivač ili omekšivač za veš u odgovarajuće odeljke dozirne posude.

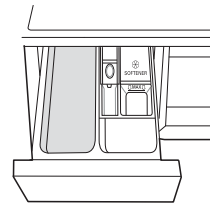

- 5 Pritisnite dugme **Napajanje** da biste uključili uređaj.



- 6 Izaberite željeni ciklus.

- Pritiskajte dugme ciklusa ili okrećite dugme za izbor ciklusa dok ne izaberete željeni ciklus.

- Sada izaberite temperaturu pranja i brzinu centrifuge. Obratite pažnju na informacije o održavanju na etiketi vaše odeće.

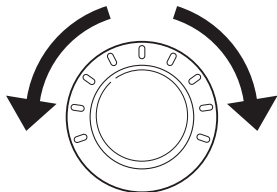

7 Pokrenite ciklus.

- Pritisnite dugme **Pokretanje/Pauza** da biste pokrenuli ciklus. Uređaj će izvršiti kratko okretanje bez vode kako bi izmerila težinu veša u mašini. Ako se dugme **Pokretanje/Pauza** ne pritisne u određenom vremenu, mašina za pranje veša će se isključiti i sva podešavanja će se izgubiti.

8 Kraj ciklusa.

- Kada se ciklus završi, začuće se melodija. Odmah izvadite odeću iz uređaja da biste sprečili gužvanje.

20 RAD

Kontrolna tabla

Stvarna kontrolna tabla može da se razlikuje od modela do modela.

Funkcije kontrolne table

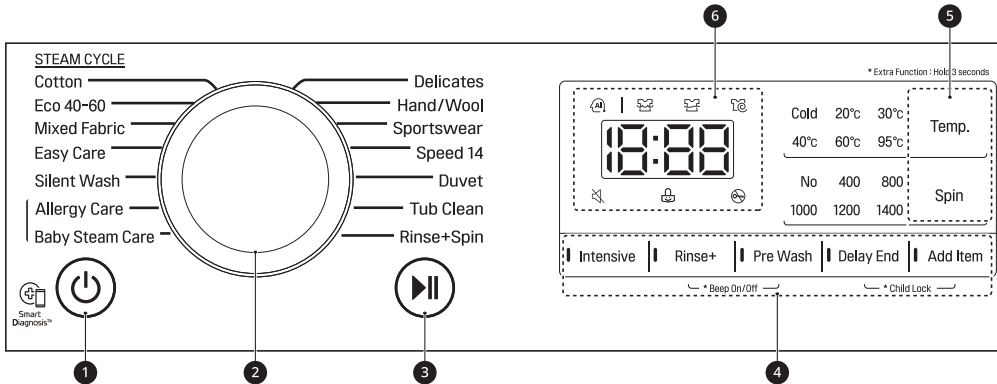

	Opis
1	<p>Napajanje dugme za uključivanje/isključivanje</p> <ul style="list-style-type: none"> Pritisnite ovo dugme da biste uključili mašinu za pranje veša.
2	<p>Programator</p> <ul style="list-style-type: none"> Programi su dostupni prema tipu odeće. Lampica će se upaliti kao oznaka za izabrani program.
3	<p>Pokretanje/Pauza dugme</p> <ul style="list-style-type: none"> Ovo dugme se koristi za pokretanje ciklusa pranja ili za njegovo pauziranje. Ako je potrebno privremeno zaustaviti ciklus pranja, pritisnite ovo dugme.
4	<p>Dodatne opcije i funkcije</p> <ul style="list-style-type: none"> Da biste koristili dodatne funkcije, pritisnite i držite odgovarajuće dugme 3 sekunde. Odgovarajući simbol svetli na ekranu. One vam omogućavaju da izaberete dodatne programe i svetleće ako se izaberu.
5	<p>Dugmad za prilagođavanje programa pranja</p> <p>Koristite ovu dugmad da biste podesili temperaturu vode ili postavke za brzinu centrifuge za izabrani program.</p> <ul style="list-style-type: none"> Trenutne postavke su prikazane na ekranu. Pritisnite dugme za tu opciju da biste izabrali druge postavke.

	Opis
6	<p>Ekran</p> <ul style="list-style-type: none"> • Ekran pokazuje podešavanja, procenjeno preostalo vreme, opcije i statusne poruke. Kada je uređaj uključen, na ekranu će svetleti podrazumevana podešavanja. • Dok se težina veša automatski detektuje, ekran kontrolne table treperi.

Prikaz vremena i statusa

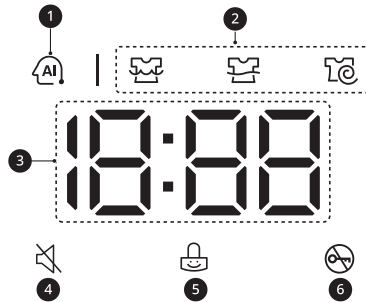

	Opis
1	<p>AI DD</p> <ul style="list-style-type: none"> • Funkcija AI DD (AI DD) obezbeđuje odgovarajuće rotiranje bubnja nakon što se završi detekcija punjenja. • Funkcija (AI DD) se aktivira kada su programi Cotton (Pamuk), Mixed Fabric (Mešovita tkanina), i Easy Care (Lako za održavanje) izabrani i aktivirani.
2	<p>Indikatori statusa programa</p> <ul style="list-style-type: none"> • Kada je program pranja u toku, LED svetlo za aktivnu fazu će da treperi, a LED svetla za preostale faze će biti isključena. Kada se faza završi, LED svetlo se isključuje. Ako se ciklus pauzira, LED svetlo za aktivnu fazu će prestati da treperi.
3	<p>Procenjeno preostalo vreme</p> <ul style="list-style-type: none"> • Kada se izabere program pranja, prikazuje se podrazumevano vreme izabranog programa. Ovo vreme će da se promeni izborom opcija. • Ako je na ekranu prikazano ---, onda će vreme da se prikaže nakon što je detekcija punjenja odredila količinu veša. Ovo je normalno. • Prikazano vreme predstavlja samo procenu. Ovo vreme je zasnovano na normalnim uslovima rada. Nekoliko spoljašnjih faktora (težina veša, sobna temperatura, temperatura vode na ulazu itd.) mogu da utiču na stvarno vreme.
4	<p>Simbol (Mute) zasvetli kada se zvuk isključi.</p>
5	<p>Simbol (Lock) zasvetli kada je kontrolna tabla zaključana osim dugmeta Napajanje.</p>
6	<p>Simbol (Start/Pause) zasvetli kada se program pokrene, a vrata su zaključana.</p>

22 RAD

Priprema veša za pranje

Da bi se veš oprao u najboljoj mogućoj meri, razvrstajte veš za pranje, a zatim pripremite odeću u skladu sa simbolima na etiketama za održavanje.



Razvrstavanje odeće



- Za najbolje rezultate pranja razvrstajte svoju odeću u skladu sa etiketom za održavanje koja naznačava vrstu tkanine i temperaturu pranja. Podesite brzinu centrifugiranja ili intenzitet centrifuge u skladu sa vrstom tkanine.
- Nivo zaprljanosti (Velika, Normalno, Blago): Razdvojite odeću u skladu sa stepenom zaprljanosti. Ako je moguće, nemojte da perete veoma zaprljanu odeću sa blago zaprljanom odećom.
- Boja (Bela, Svetlo, Tamno): Perite tamnu ili odeću u boji odvojeno od odeće bele boje ili svetlih boja. Mešanje odeće u boji i odeće svetle boje može da dovede do prenosa boje ili gubljenja boje svetlije odeće.
- Učebane grudvice (artikli koji ih stvaraju, artikli koji ih sakupljaju): Perite veš koji stvara grudvice zasebno od veša koji ih sakuplja. Veš koji stvara grudvice može da dovede do stvaranja učebanih kuglica ili grudvica na odeći koja sakuplja grudvice.

Provera informacija na etiketi za održavanje odeće

Simboli vam ukazuju na sastav tkanine odevnog predmeta i kako treba da se pere.

Simboli na etiketama za održavanje

Simbol	pranja / vrsta tkanine
	<ul style="list-style-type: none"> • Normalno pranje • Pamuk, mešovita tkanina
	<ul style="list-style-type: none"> • Lako za održavanje • Sintetika, mešovita tkanina
	<ul style="list-style-type: none"> • Specijalan osetljiv veš • Osetljiva odeća

Simbol	pranja / vrsta tkanine
	<ul style="list-style-type: none"> • Samo ručno pranje • Vuna, svila
	<ul style="list-style-type: none"> • Ne prati

NAPOMENA

- Crtice ispod simbola pružaju informacije o vrsti tkanine i maksimalnom dozvoljenom mehaničkom opterećenju.

Provera odeće pre ubacivanja u mašinu

- Kombinujte velike i male stvari u mašini. Prvo stavite veće stvari.
- Velike stvari ne treba da čine više od polovine ukupnog punjenja mašine. Ne perite pojedinačne stvari. To može izazvati neuravnoteženo punjenje. Dodajte jednu ili dve slične stvari.
- Proverite sve džepove da biste potvrdili da su prazni. Predmeti kao što su ekseri, šnale, šibice, olovke, novčići i ključevi mogu da oštete i uređaj i odeću.

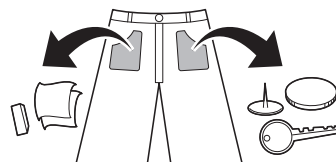

- Perite osetljiv veš (čarape, brushaltere) u mreži za pranje.
- Zakopčajte rajsferšluse, dugmad i kopče da biste obezbedili da se ne zakače za drugu odeću.
- Pre pranja tretirajte prljavštinu i fleke utrljavanjem male količine deterdženta rastvorenog u vodi na fleke kao pomoć pri uklanjanju prljavštine.

Dodavanje deterdženta i omekšivača

Doziranje deterdženta

- Deterdžent treba da se koristi prema uputstvima proizvođača deterdženta i bira prema tipu, boji i zaprljanosti tkanine i temperaturi pranja. Koristite jedino deterdžente koji su pogodni za mašine za pranje s bubnjem (sa vratima sa prednje strane).
- Ako bude previše pene, smanjite količinu deterdženta.
- Ako se stavi previše deterdženta, može da se pojavi previše pene, a to će uzrokovati loše pranje ili izazvati preopterećenje za motor.
- Ako želite da koristite tečni deterdžent, pratite uputstva koja je obezbedio proizvođač deterdženta.
- Tečni deterdžent možete da sipate direktno u glavnu dozirnu posudu ako odmah pokrećete ciklus pranja.
- Ne koristite tečni deterdžent ako koristite funkciju **Delay End (Odložen kraj)** ili ako ste izabrali opciju **Pre Wash (Pretpranje)** jer će tečnost odmah da se doda i može da se stvrdne u dozirnoj posudi ili bubnju.
- Možda će biti potrebno da se korišćenje deterdženta prilagodi temperaturi vode, tvrdoći vode, količini i zaprljanosti veša u mašini. Za najbolje rezultate izbegavajte preteranu upotrebu deterdženta. Ako to ne uradite doći će do stvaranja previše pene.
- Pogledajte etiketu na odeći pre dodavanja deterdženta i izbora temperature vode.
- Koristite isključivo pogodne deterdžente za odgovarajuću vrstu odeće:
 - Tečni deterdžent je često osmišljen za specijalne primene, npr. za obojenu tkaninu, vunu, osetljivu ili tamnu odeću.
 - Praškasti deterdžent je pogodan za sve vrste tkanine.
 - Za bolje rezultate pranja bele i svetle odeće, koristite praškasti deterdžent sa izbeljivačem.
 - Deterdžent se iz dozirne posude uzima ispiranjem na početku ciklusa pranja.

NAPOMENA

- Ne dozvolite da se deterdžent stvrdne. Ako se to desi, može doći do zagušenja, loših performansi ispiranja ili neprijatnih mirisa.
- Kompletno punjenje: prema preporukama proizvođača.
- Delimično punjenje: 1/2 normalne količine.
- Minimalno punjenje: 1/3 kompletnog punjenja.

Upotreba posude

Da biste dodali dozu deterdženta u posudu:

- 1 Otvorite dozirnu posudu.
- 2 Dodajte deterdžent i omekšivač u odgovarajuće odeljke.

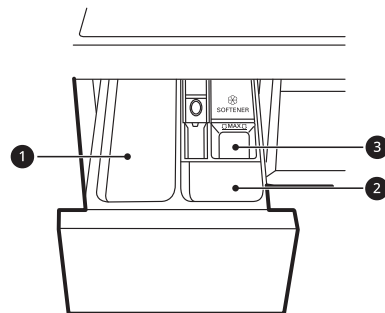

- 1 Odeljak za deterdžent za glavno pranje
- 2 Odeljak za deterdžent za pretpranje
- 3 Odeljak za tečni omekšivač

- 3 Nežno zatvorite dozirnu posudu za deterdžent pre početka ciklusa.

- Ako zalupite dozirnu posudu, može doći do prelijanja deterdženta u druge odeljke ili prosipanja u bubanj pre nego što je to programirano.
- Pazite da ne zaglavite ruku u dozirnu posudu prilikom zatvaranja.
- Normalno je da mala količina vode ostane u odeljcima posude na kraju ciklusa.

24 RAD

Odeljak za omekšivač za veš

Ovaj odeljak drži tečni omekšivač koji se automatski rastvara tokom finalnog ciklusa ispiranja. Može da se koristi i tečni i praškasti omekšivač.

- Naspite omekšivač do linije koja označava maksimalno dozvoljeno punjenje. Sipanje prekomerne količine omekšivača za veš koja premašuje liniju koja označava maksimalno dozvoljeno punjenje može da dovede do preuranjenog dodavanja što može da dovede do flekanja odeće.

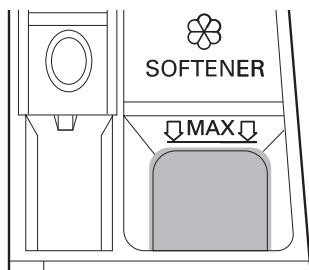

NAPOMENA

- Ne sipajte omekšivač direktno na odeću u bubnju jer ćete tako da prouzrokuje stvaranje tamnih fleka na odeći koje će se teško ukloniti.
- Ne ostavljajte omekšivač u posudi za deterdžent duže od 1 dana. Omekšivač može da se stvrdne. Omekšivač može da ostane u dozirnoj posudi ako je previše gust. Omekšivač treba razrediti ako je konzistencija previše gusta tako da može lako da protiče.
- Ne otvarajte dozirnu posudu kada se doprema voda tokom pranja.
- Nikad ne koristite rastvarače (benzen itd.).

- 2 Stavite odeću u bubanj i zatvorite vrata.

NAPOMENA

- Nemojte da stavljate tablete u dozirnu posudu.

Dodavanje omekšivača za vodu

Omekšivač vode, kao što je sredstvo protiv kamenca, može da se koristi za smanjenje korišćenja deterdženta u oblastima sa visokim nivoom tvrdoće vode.

- Prvo dodajte deterdžent, zatim dodajte omekšivač za vodu. Dozirajte u skladu sa količinom naznačenom na ambalaži.

Dodavanje tableta deterdženta

Tablete deterdženta takođe mogu da se koriste prilikom pranja.

- 1 Otvorite vrata i stavite tablete deterdženta u bubanj pre stavljanja odeće.

Tabela programa

Program pranja

SRPSKI

Cotton (Pamuk)		40 °C (Cold (Hladno) do 95 °C)	Maks. punjenje: nominalno
Opis	Pere normalno zaprljanu odeću kombinujući različita kretanja bubnja. <ul style="list-style-type: none"> • Pritiskanje dugmeta Pokretanje/Pauza bez odabira programa će da prouzrokuje da se program Cotton (Pamuk) odmah pokrene koristeći podrazumevane postavke. 		
Eco 40-60 (Eko 40-60)		40 °C (40 °C do 60 °C)	Maks. punjenje: nominalno
Opis	Pere normalno zaprljanu odeću na kojoj je navedeno da se pere na 40 °C ili 60 °C.		
Mixed Fabric (Mešovita tkanina)		40 °C (Cold (Hladno) do 60 °C)	Maks. punjenje 4 kg
Opis	Pere mešovite tkanine istovremeno. <ul style="list-style-type: none"> • Koristite za različite vrste tkanina osim posebnih tkanina (svila/osetljivo, sportska odeća, tamna odeća, vuna, jorgani/zavese). 		
Easy Care (Lako za održavanje)		40 °C (Cold (Hladno) do 60 °C)	Maks. punjenje 4 kg
Opis	Pere odeću koja ne zahteva peglanje nakon pranja. <ul style="list-style-type: none"> • Koristite za poliamid, akril, poliester. 		
Silent Wash (Tiho pranje)		40 °C (Cold (Hladno) do 60 °C)	Maks. punjenje 5 kg
Opis	Pere odeću uz manju buku i vibracije od drugih programa pranja. <ul style="list-style-type: none"> • Koristiti za blago zaprljan beli pamuk (donji veš). 		
Allergy Care (Briga o alergijama)		60 °C	Maks. punjenje 4 kg
Opis	Pomaže kod umanjivanja materija koje uzrokuju alergijsku reakciju. <ul style="list-style-type: none"> • Koristite za pamuk, donji veš, navlake za jastuke, čaršave, odeću za bebe. 		
Baby Steam Care (Nega dečije odeće vodenom parom)		60 °C	Maks. punjenje 4 kg
Opis	Pomaže kod pranja fleka od hrane sa odeće za bebe.		

26 RAD

Delicates (Osetljiva odeća)	20 °C (Cold (Hladno) do 40 °C)	Maks. punjenje 3 kg
Opis	Pere donji veš koji se može prati u mašini, providnu tkaninu i čipkastu odeću.	
Hand/Wool (Ručno/Vuna)	30 °C (Cold (Hladno) do 40 °C)	Maks. punjenje 2 kg
Opis	Pere osetljiv veš koji može da se pere u veš-mašini ili na ruke, kao što je periva vuna, donji veš, haljine itd. <ul style="list-style-type: none"> • Koristiti deterdžent za mašinsko pranje vune 	
Sportswear (Sportska odeća)	40 °C (Cold (Hladno) do 40 °C)	Maks. punjenje 3 kg
Opis	Pere posebnu vrstu odeće, kao što su sportska odeća i odeća za spoljašnje uslove. <ul style="list-style-type: none"> • Koristiti za vodoodbojni premaz na tkanini koja se koristi za odeću. 	
Speed 14 (Brzi program 14)	20 °C (20 °C do 40 °C)	Maks. punjenje 2 kg
Opis	Pere malu količinu blago zaprljanog veša otprilike 14 minuta.	
Duvet (Posteljina)	Cold (Hladno) (Cold (Hladno) do 40 °C)	Maks. punjenje: 2,5 kg (1 perjani jorgan)
Opis	Pere velike stvari kao što su to prekrivači za krevet, jastuci, prekrivači za kauč itd.	
Tub Clean (Čišćenje bubnja)	-	-
Opis	Ova funkcija pomaže da se očisti unutrašnjost bubnja uređaja.	
Rinse+Spin (Ispiranje+Centrifuga)	-	Maks. punjenje: nominalno
Opis	Ispira i centrifugira odeću. Koristite omekšivač ako je potrebno.	

NAPOMENA

- Izaberite odgovarajuću temperaturu vode za izabrani program pranja. Uvek pratite oznake na etiketi o održavanju proizvođača odevnog predmeta ili uputstva tokom pranja da biste izbegli oštećenje odeće.
- Izaberite odgovarajuću temperaturu pranja i brzinu centrifugiranja za željene programe.
- Stvarna temperatura vode može da se razlikuje od one navedene za ciklus pranja.
- Preporučuje se korišćenje neutralnog deterdženta.

Dodatne opcije

NAPOMENA

- Opcije **Rinse+** (Ispiranje+), **Delay End** (Odložen kraj) i **Add Item** (Dodaj veš) mogu da se izaberu za svaki program pranja u ovoj tabeli.

SRPSKI

Program	Intensive (Intenzivno)	Pre Wash (Prepranje)
Cotton (Pamuk)	●	●
Eco 40-60 (Eko 40-60)	●	●
Mixed Fabric (Mešovita tkanina)	●	●
Easy Care (Lako za održavanje)	●	●
Silent Wash (Tiho pranje)	●	
Allergy Care (Briga o alergijama)	●	
Baby Steam Care (Nega dečije odeće vodenom parom)	●	
Delicates (Osetljiva odeća)	●	
Hand/Wool (Ručno/Vuna)	●	
Sportswear (Sportska odeća)	●	
Speed 14 (Brzi program 14)		
Duvet (Posteljina)	●	

Izabrana maksimalna brzina centrifuge

Program	Brzina centrifuge	
	Podrazumevano	Dostupno
Cotton (Pamuk)	1400 o/min	Sve
Eco 40-60 (Eko 40-60)	1400 o/min	Sve
Mixed Fabric (Mešovita tkanina)	1000 o/min	Sve
Easy Care (Lako za održavanje)	1400 o/min	Sve

28 RAD

Program	Brzina centrifuge	
	Podrazumevano	Dostupno
Silent Wash (Tiho pranje)	800 o/min	Do 1000 o/min
Allergy Care (Briga o alergijama)	1400 o/min	Sve
Baby Steam Care (Nega dečije odeće vodenom parom)	1000 o/min	Do 1000 o/min
Delicates (Osetljiva odeća)	800 o/min	Do 800 o/min
Hand/Wool (Ručno/Vuna)	800 o/min	Do 800 o/min
Sportswear (Sportska odeća)	800 o/min	Do 800 o/min
Speed 14 (Brzi program 14)	400 o/min	Sve
Duvet (Posteljina)	1000 o/min	Do 1000 o/min

NAPOMENA

- Stvarna maksimalna brzina centrifuge može varirati u zavisnosti od uslova opterećenja. Gornje vrednosti su zaokružene na najbližu stotinu.

Podaci o potrošnji

Opis jedinice

kg: Količina veša

h:mm: Trajanje programa

kWh: Potrošnja energije

°C: Maksimalna temperatura u tekstilu koji se tretira

Litre: Potrošnja vode

rpm: Maksimalna brzina centrifuge

%: Preostala vlažnost na kraju faze centrifugiranja. Što je veća brzina centrifuge, veća je buka, a manja preostala vlažnost.

Obični programi

Program	kg	h:mm	kWh	°C	Litara	obrtaji u minuti	%
Cotton (Pamuk) 20°C	9	1:51	0,177	31	55,0	1350	51,0
Cotton (Pamuk) 60°C	9	3:21	1,362	51	57,0	1350	51,0
Mixed Fabric (Mešovita tkanina)	4	1:21	0,458	35	54,0	1000	66,0
Speed 14 (Brzi program 14)	2	0:14	0,046	25	39,0	400	93,0
Cotton (Pamuk) 40°C + Intensive (Intenzivno)	9	3:33	0,783	31	74,0	1350	51,0
Eco 40-60 (Eko 40-60) (Puno)*¹	9	3:48	1,011	43	63,0	1360	53,0
Eco 40-60 (Eko 40-60) (Pola)*¹	4,5	2:50	0,500	32	48,0	1360	53,0
Eco 40-60 (Eko 40-60) (Četvrtina)*¹	2,5	2:40	0,242	26	39,0	1360	53,0

SRPSKI

30 RAD

*1 Može da čisti normalno zaprljan pamučni veš na kojem je označeno da može da se pere na 40 °C ili 60 °C, zajedno u istom ciklusu i da se ovaj program koristi da se proceni usklađenost sa EU propisima za ekološki dizajn (EU 2019/2023).

NAPOMENA

- Rezultati testova zavise od pritiska vode, tvrdoće vode, temperature vode na ulazu, sobne temperature, vrste i količine ubačenog veša, stepena zaprljanosti, korišćenog deterdženta, promena u napajanju i izabranim dodatnim opcijama.
 - Vrednosti običnih programa sa izuzetkom ciklusa **Eco 40-60 (Eko 40-60)** samo su indikativne.
 - Uredba EU 2019/2023, koja važi od 1. marta 2021, povezana je sa klasama energetske efikasnosti iz Uredbe EU 2019/2014.
 - Skenirajte QR kod na etiketi energetske učinkovitosti na uređaju na kojoj se nalazi link za informacije koje se odnose na performanse uređaja u bazi podataka EU EPREL. Čuvajte etiketu energetske učinkovitosti za reference zajedno sa priručnikom i svim ostalim dokumentima dostavljenim uz uređaj.
 - Naziv modela može se pronaći na etiketi sa podacima o uređaju kada se vrata otvore tik pored otvora bubnja.
 - Da biste pronašli iste informacije na veb-sajtu EPREL, posetite <https://eprel.ec.europa.eu> i pretražite koristeći naziv modela. (Važi od 1. marta 2021.)
-

Dodatne opcije i funkcije

Možete da koristite dodatne opcije i funkcije da biste prilagodili programe.

Prilagođavanje programa pranja

Svaki program ima podrazumevane postavke koje su automatski izabrane. Takođe možete da prilagodite ove postavke koristeći ovu dugmad.

Temp. (Temperatura)

Ovo dugme bira temperaturu pranja za izabrani program.

- Pritisnite dugme **Temp. (Temperatura)** dok željena postavka ne zasvetli.
- Izaberite temperaturu vode pogodnu za tip veša koji perete. Za najbolje rezultate pratite oznake na etiketama o održavanju tkanine.

Spin (Centrifuga)

Nivo intenziteta centrifuge može da se izabere uzastopnim pritiskanjem ovog dugmeta.

- Pritisnite dugme **Spin (Centrifuga)** da biste izabrali broj obrtaja u minuti.

NAPOMENA

- Ako izaberete opciju **No (Bez)** pritiskanjem dugmeta **Spin (Centrifuga)**, i dalje će se okretati nakratko u cilju brzog ceđenja.

Rinse+ (Ispiranje+)

Ova funkcija se preporučuje za ljude sa alergijama na deterdžent.

- Pritisnite dugme **Rinse+ (Ispiranje+)** za dodavanje ispiranja jednom.

Intensive (Intenzivno)

Ova funkcija se koristi za normalno i veoma zaprljanu odeću.

- Pritisnite dugme **Intensive (Intenzivno)**.

Pratite sledeće korake za prilagođavanje programa pranja:

- 1 Pripremite odeću i ubacite je u bubanj.
- 2 Pritisnite dugme **Napajanje**.

3 Sipajte deterdžent.

4 Izaberite program pranja.

5 Prilagodite program pranja (**Temp. (Temperatura)**, **Spin (Centrifuga)**, **Rinse+ (Ispiranje+)** i **Intensive (Intenzivno)**) po potrebi.

6 Pritisnite dugme **Pokretanje/Pauza**.

Korišćenje samo funkcije centrifuge

1 Pripremite odeću i ubacite je u bubanj.

2 Pritisnite dugme **Napajanje**.

- Nemojte da izaberete program pranja i nemojte da sipate deterdžent.

3 Pritisnite dugme **Spin (Centrifuga)**.

4 Pritisnite dugme **Pokretanje/Pauza**.

NAPOMENA

- Ako izaberete program pranja, nećete moći da izaberete samo funkciju centrifuge. Ako do toga dođe, pritisnite dugme **Napajanje** dva puta da isključite ciklus mašine, a zatim da ga ponovo uključite.

Korišćenje osnovnih opcija

Možete da prilagodite programe korišćenjem sledećih osnovnih opcija:

Pre Wash (Prepranje)

Ova opcija se preporučuje kada perete veoma zaprljan veš.

1 Pritisnite dugme **Napajanje**.

2 Izaberite program pranja.

32 RAD

3 Pritisnite dugme **Pre Wash (Pretpranje)** po potrebi.

4 Pritisnite dugme **Pokretanje/Pauza**.

Add Item (Dodaj veš)

Ovu opciju možete da koristite da biste ubacili ili izvadili odeću nakon pokretanja programa pranja.

1 Pritisnite dugme **Napajanje**.

2 Izaberite program pranja.

3 Pritisnite dugme **Pokretanje/Pauza**.

4 Pritisnite dugme **Add Item (Dodaj veš)** po potrebi.

5 Otvorite vrata nakon što se otključaju i ubacite ili izvadite potrebne odevne predmete.

6 Zatvorite vrata i pritisnite dugme **Pokretanje/Pauza**

NAPOMENA

- Iz bezbednosnih razloga vrata ostaju zaključana kada su nivo ili temperatura vode u bubnju visoki. Tokom ovog vremena nije moguće dodavati odeću.

Delay End (Odložen kraj)

Ovu funkciju možete da podesite tako da se uređaj automatski pokrene i završi nakon navedenog intervala.

1 Pritisnite dugme **Napajanje**.

2 Izaberite program pranja.

3 Pritisnite dugme **Delay End (Odložen kraj)** po potrebi.

4 Pritisnite dugme **Pokretanje/Pauza**.

NAPOMENA

- Osim LED svetla za dugme **Delay End (Odložen kraj)**, sva LED svetla na kontrolnoj tabli biće isključena u roku od 20 minuta. Ova funkcija može da se razlikuje zavisno od kupljenog modela.
- Vreme odlaganja je vreme do kraja programa, ne početka. Stvarno vreme rada može da se razlikuje zbog temperature vode, odeće i drugih faktora.
- Da biste otkazali ovu funkciju, potrebno je da pritisnete dugme **Napajanje**.
- Izbegavajte korišćenje tečnog deterdženta za ovu funkciju.

Postavke

Child Lock (Zaključavanje zbog dece)

Koristite ovu opciju da biste onemogućili kontrole. Ova funkcija može da spreči decu da menjaju cikluse ili rukuju uređajem.

NAPOMENA

- Kada se aktivira ova funkcija, zaključana su sva dugmad osim dugmeta **Napajanje**.
- Kada su kontrole zaključane, **ČL** i preostalo vreme se naizmenično prikazuju na ekranu tokom pranja dok je ova funkcija aktivirana.
- Isključivanje napajanja neće resetovati ovu funkciju. Morate da deaktivirate ovu funkciju da biste mogli da pristupite drugim funkcijama.

Zaključavanje kontrolne table

1 Uključite napajanje.

2 Pritisnite i držite dugmad **Delay End (Odložen kraj)** u **Add Item (Dodaj veš)** isto vreme 3 sekunde da biste aktivirali ovu funkciju.

- Čućete zvučni signal i na ekranu će se pojaviti **ČL**.

Otključavanje kontrolne table

1 Uključite napajanje.

2 Pritisnite i držite dugmad **Delay End (Odložen kraj)** u **Add Item (Dodaj veš)** isto vreme 3 sekunde da biste deaktivirali ovu funkciju.

Beep On/Off (Uključen/isključen zvučni signal)

Ovaj uređaj svira melodiju kada se pokrene i zaustavi.

- Istovremeno pritisnite i držite dugmad **Rinse+ (Ispiranje+)** i **Pre Wash (Pretpranje)** tokom 3 sekunde da biste deaktivirali/aktivirali ovu funkciju.

34 PAMETNE FUNKCIJE

PAMETNE FUNKCIJE

LG ThinQ aplikacija

Aplikacija **LG ThinQ** omogućava vam da komunicirate sa uređajem koristeći pametni telefon.

Funkcija aplikacije LG ThinQ

Mogućnost komunikacije sa uređajem putem pametnog telefona primenom odgovarajućih pametnih funkcija.



Smart Diagnosis (Pametna dijagnostika)

Ova funkcija pruža korisne informacije o otkrivanju i rešavanju problema sa uređajem na temelju obrasca upotrebe.

Instalacija aplikacije LG ThinQ

Pretražite aplikaciju **LG ThinQ** u radnji Google Play Store & Apple App Store putem pametnog telefona. Pratite uputstva za preuzimanje i instalaciju aplikacije.

Smart Diagnosis (Pametna dijagnostika)

Ova funkcija je dostupna samo na modelima sa logotipom  ili .

Upotrebite tu funkciju da lakše dijagnostikujete i otklonite probleme sa svojim uređajem.



NAPOMENA

- Zbog razloga koji se ne mogu pripisati nemaru kompanije LGE, usluga možda neće biti u funkciji zbog spoljašnjih faktora, kao što su, bez ograničenja, nedostupnost funkcije Wi-Fi, prekid povezivanja sa funkcijom Wi-Fi, politika lokalne prodavnice aplikacija ili nedostupnost aplikacije.
- Funkcija može da podleže promenama bez prethodnog upozorenja i može da se javlja u različitim oblicima u zavisnosti od toga gde se nalazite.

Korišćenje zvučne dijagnostike za dijagnostikovanje problema

Pratite uputstva u nastavku za korišćenje metode zvučne dijagnostike.

- Pokrenite aplikaciju **LG ThinQ** i izaberite funkciju **Smart Diagnosis** u meniju. Pratite uputstva za zvučnu dijagnostiku priložena u aplikaciji **LG ThinQ**.

- 1 Pritisnite dugme **Napajanje** da biste uključili uređaj.
 - Nemojte da pritisnete drugu dugmad.
- 2 Stavite mikrofonski pametnog telefona blizu logotipa  ili .

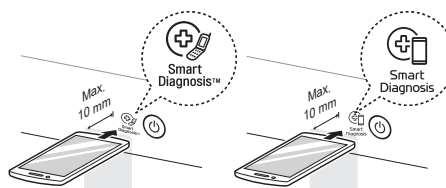

- 3 Pritisnite i držite dugme **Temp. (Temperatura)** 3 sekunde ili duže dok držite mikrofonski pametnog telefona na logotipu dok se prenos podataka ne završi.
 - Držite pametni telefon mirno dok se prenos podataka ne završi. Vreme preostalo za prenos podataka biće prikazano.
- 4 Nakon što se obavi prenos podataka, dijagnoza se prikazuje u aplikaciji.

NAPOMENA

- Za najbolje rezultate ne pomerajte pametni telefon dok se zvuk prenosi.

Deklaracija usaglašenosti



Ovim putem kompanija LG Electronics izjavljuje da je tip radio opreme Mašina za pranje veša u skladu sa Direktivom 2014/53/EU. Kompletan tekst EU izjave o usklađenosti dostupan je na sledećoj internet adresi:

<http://www.lg.com/global/support/cedoc/cedoc#>
 LG Electronics European Shared Service Centre B.V.
 Krijgsman 1, 1186 DM Amstelveen, Holandija

ODRŽAVANJE

⚠ UPOZORENJE

- Isključite utičnicu uređaja pre čišćenja da biste izbegli opasnost od strujnog udara. Ako se ne pridržavate ovog upozorenja, može doći do ozbiljnih povreda, požara, strujnog udara ili smrti.
- Za čišćenje uređaja nikada ne koristite jake hemikalije, abrazivna sredstva za čišćenje ili rastvarače. Oni mogu da oštete farbu.

Čišćenje nakon svakog pranja

Šta da čistite

Uvek uklanjajte stvari iz mašine za pranje veša čim se ciklus završi. Ostavljanje vlažnih stvari unutar mašine za pranje veša može da izazove gužvanje, prenos boje i neprijatan miris.

- Kada se ciklus pranja završi, obrišite vrata i unutrašnjost zaptivke vrata da biste uklonili vlagu.
- Ostavite blago otvorena vrata da bi se unutrašnjost bubnja osušila.
- Obrišite uređaj pomoću suve krpe da biste uklonili vlagu.

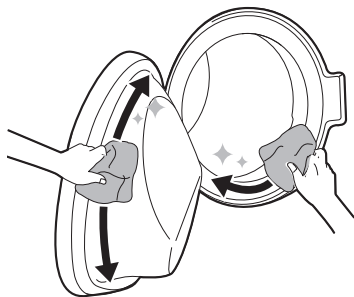

⚠ UPOZORENJE

- Ostavite vrata otvorena kako bi se osušila unutrašnjost uređaja samo ako su deca kod kuće pod nadzorom.

Čišćenje spoljašnjosti

Pravilno održavanje uređaja može da produži radni vek.

Spoljašnjost

- Odmah obrišite ako se nešto prospe.
- Obrišite vlažnom krpom, a zatim ponovo suvom krpom da biste bili sigurni da nema vlage na spojevima ili naprslinama komore.
- Ne pritiskajte površinu ili ekran koristeći oštre predmete.

Vrata

- Čistite pomoću vlažne krpe spolja i iznutra, a zatim osušite pomoću mekane krpe.

⚠ UPOZORENJE

- Ne pokušavajte da skinete table niti da rasklopite uređaj. Nemojte oštrim predmetima dodirivati kontrolnu tablu da biste rukovali uređajem.

Periodično čišćenje uređaja i obavljanje hitnog pražnjenja vode

Čišćenje bubnja

Ovo je posebna funkcija koja pomaže u čišćenju unutrašnjosti uređaja natapanje, pranjem, ispiranjem i centrifugiranjem.

36 ODRŽAVANJE

Pokrenite ovu funkciju **jednom mesečno** (ili češće ako je potrebno) da biste smanjili naslage deterdženta i omekšivača i druge ostatke.

- Ako postoji neprijatan miris ili plesan unutar uređaja, pokrenite ovu funkciju **jednom nedeljno ili svake 3 nedelje** uz redovno naznačene intervale.

NAPOMENA

- Poruka **ccL** će se prikazati da vas upozori na preporuku pokretanja ove funkcije.

- 1 Uklonite sav veš ili stvari iz uređaja i zatvorite vrata.
- 2 Otvorite dozirnu posudu i dodajte sredstvo protiv kamenca u prahu u odeljak za glavno pranje.
 - Tablete mogu da se stave direktno u bubanj kao alternativa prahu.
- 3 Polako zatvarajte dozirnu posudu.
- 4 Uključite napajanje i izaberite **Tub Clean (Čišćenje bubnja)**.
- 5 Pritisnite dugme **Pokretanje/Pauza** za početak.
- 6 Ostavite otvorena vrata da bi se unutrašnjost uređaja potpuno osušila.
 - Kada se unutrašnjost uređaja ne osuši potpuno, može da uzrokuje pojavu neprijatnih mirisa ili plesni.

⚠ UPOZORENJE

- Ostavite vrata otvorena kako bi se osušila unutrašnjost uređaja samo ako su deca kod kuće pod nadzorom.

Čišćenje filtera za dovod vode

Filter za dovod vode sakuplja vapnenac ili bilo kakve naslage koje se mogu naći u vodi koja se dovodi u uređaj. Čistite filter za dovod vode na otprilike svakih šest meseci ili češće ako je voda tvrda ili sadrži tragove kamenca.

- Isključite slavine za dovod vode u uređaj ako uređaj nećete koristiti neko vreme (npr. tokom odmora), naročito ako u neposrednoj blizini nema slivnika (odvoda).
- Poruka o grešci **!E** prikazaće se na kontrolnoj tabli kada voda ne ulazi u dozirnu posudu za deterdžent.

- 1 Isključite struju i zavrните slavinu za vodu i zatim odvrnite dovodno crevo za vodu.

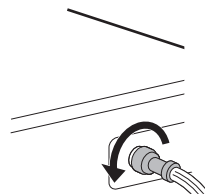

- 2 Uklonite filter za dovod vode koristeći mala klešta i zatim očistite filter pomoću srednje mekane četkice za zube.

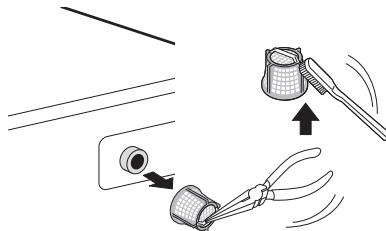

Čišćenje filtera odvodne pumpe i obavljanje hitnog pražnjenja vode

Filter odvodne pumpe skuplja niti i male objekte koji su možda slučajno ostali u odeći. Budite sigurni da se filter čisti svakih šest meseci da biste obezbedili savršen rad uređaja.

Dopustite da se voda ohladi pre čišćenja filtera odvodne pumpe. Otvorite vrata u hitnom slučaju ili obavite hitno pražnjenje vode.

- 1 Isključite uređaj iz napajanja.
- 2 Otvorite poklopac i izvucite odvodnu cev.

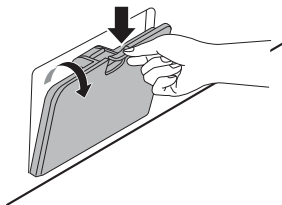

- 3 Prvo uklonite čep sa odvodne cevi ❶, a zatim ispuštite vodu. Zatim polako odvrnite filter odvodne pumpe ❷ da ispuštite preostalu vodu, a zatim nastavite da uklanjate ostatke ili objekte iz filtera.

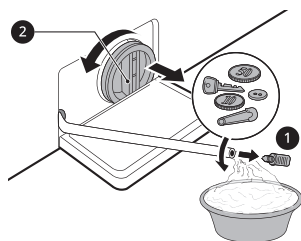

- 4 Nakon čišćenja filtera odvodne pumpe, pažljivo ponovo umetnite filter i zavrните čep na odvodnu cev u pravcu kazaljki na satu da izbegnete preplitanje niti i curenje. Ponovo umetnite čep na odvodnu cev i postavite cev u držač.
- 5 Zatvorite poklopac.

⚠ OPREZ

- Budite pažljivi prilikom izbacivanja vode, jer ona može biti vruća.
- Jednom mesečno pokrenite program čišćenja bubnja (ili češće ako je potrebno) da biste uklonili zaostali deterđent i druge ostatke.

Čišćenje dozirne posude

Deterđent i omekšivač za veš mogu da se natalože u dozirnoj posudi. Tečni deterđenti mogu da se zadrže ispod dozirne posude i da se ne rastvore u potpunosti. Uklonite posudu i umetke i proverite da li ima naslaga proizvoda za čišćenje **jednom ili dvaput mesečno**.

- 1 Izvucite dozirnu posudu za deterđent ravnim izvlačenjem posude dok se ne zaustavi.
 - Zatim nežno izvucite posudu napolje dok čvrsto držite dugme za isključivanje.

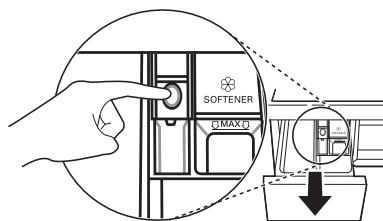

- 2 Uklonite naslage deterđenta i omekšivača.
 - Isperite posudu i komponente posude toplom vodom da biste uklonili naslage deterđenta i omekšivača za veš. Za čišćenje dozirne posude koristite samo vodu. Osušite posudu i komponente posude mekom krpom ili peškirom.
- 3 Da biste očistili otvor za dozirnu posudu, koristite krpu ili malu četku koja nije od metala da biste očistili šupljinu.
 - Uklonite sve ostatke iz gornjih i donjih delova šupljine.

- 4 Obrišite svu vlagu iz šupljine pomoću mekane krpe ili peškira.

- 5 Ponovno sklopite komponente posude u odgovarajuće odeljke i umetnite posudu.

38 REŠAVANJE PROBLEMA

REŠAVANJE PROBLEMA

Korišćenje vašeg uređaja može da dovede do grešaka i kvarova. Sledeća tabela sadrži moguće uzroke i napomene za rešavanje poruke o grešci ili kvara. Preporučuje se da pažljivo pročitate tabelu da biste uštedeli vreme i novac koje možete potrošiti prilikom pozivanja servisnog centra kompanije LG Electronics.

Pre pozivanja servisa

Vaš uređaj je opremljen automatskim sistemom za nadgledanje grešaka kako bi u ranim fazama otkrivao i dijagnostikovao probleme. Ako vaš uređaj ne funkcioniše ispravno ili uopšte ne funkcioniše, proverite sledeće pre pozivanja servisnog centra kompanije LG Electronics.

Poruke o grešci

Simptomi	Mogući uzrok i rešenje
IE GREŠKA NA ULAZU	Dovod vode nije odgovarajuć na toj lokaciji. Voda ne ulazi u uređaj ili ulazi polako. <ul style="list-style-type: none"> • Proverite drugu slavinu u kući.
	Slavina za dovod vode nije u potpunosti otvorena. Voda ne ulazi u uređaj ili ulazi polako. <ul style="list-style-type: none"> • U potpunosti otvorite slavinu.
	Dovodna creva za vodu su presavijena. <ul style="list-style-type: none"> • Ispravite crevo ili ponovno postavite crevo za ulaz vode
	Filteri dovodnih creva su zapušeni. <ul style="list-style-type: none"> • Pregledajte i očistite ventil za dovod vode nakon zatvaranja slavina i uklanjanja spojeva creva na mašinu za pranje veša.
UE GREŠKA ZBOG DISBALANSA	Uređaj ima sistem koji detektuje i ispravlja disbalans uređaja. <ul style="list-style-type: none"> • Odeća je možda previše vlažna na kraju ciklusa; prerasporedite količinu da biste omogućili ispravno centrifugiranje. Zatvorite vrata i pritisnite dugme Pokretanje/Pauza. Može biti potrebno malo vremena pre nego što uređaj pokrene centrifugu. Vrata moraju biti zaključana pre aktiviranja centrifuge.
	Količina veša je premala. Ovaj sistem će možda da prekine centrifugiranje ili čak da prekine ciklus centrifugiranja u potpunosti ako se pojedinačni teški predmeti (npr. prostirka za kupatilo, bade mantil itd.) ubace u mašinu. <ul style="list-style-type: none"> • Dodajte 1 ili 2 slična komada odeće ili manje komade odeće da biste pomogli u balansiranju količine veša. Zatvorite vrata i pritisnite dugme Pokretanje/Pauza. Može biti potrebno nekoliko trenutaka pre nego što uređaj pokrene centrifugu. Uređaj mora biti zaključan pre nego što se centrifuga može aktivirati.

Simptomi	Mogući uzrok i rešenje
DE GREŠKA NA IZLAZU ZA VODU	Odvodno crevo je presavijeno ili zapušeno. Voda iz uređaja se ne izbacuje ili se izbacuje sporo. <ul style="list-style-type: none"> Očistite i ispravite odvodno crevo.
	Odvodni filter je zapušten. <ul style="list-style-type: none"> Proverite i očistite odvodni filter.
dE dE I dE2 dE4 GREŠKA NA VRATIMA	Senzor vrata je u kvaru. <ul style="list-style-type: none"> Pozovite servisni centar kompanije LG. Možete da pronađete broj telefona svog lokalnog servisnog centra kompanije LG u garantnom listu.
EE GREŠKA KONTROLE	To je greška u upravljanju. <ul style="list-style-type: none"> Izvadite utikač za napajanje iz utičnice i pozovite servisni centar.
LE GREŠKA ZBOG ZAKLJUČANOG MOTORA	Preopterećenje motora. <ul style="list-style-type: none"> Ostavite uređaj da sačeka 30 minuta dok se motor ne ohladi, a zatim ponovno pokrenite ciklus.
FE GREŠKA ZBOG PRELIVANJA	Voda se preliva zbog moguće neispravnog ventila za vodu. <ul style="list-style-type: none"> Zatvorite slavinu za vodu. Isključite utikač za napajanje. Pozovite servisni centar.
PE GREŠKA SENZORA PRITISKA	Senzor nivoa vode je u kvaru. <ul style="list-style-type: none"> Zatvorite slavinu za vodu. Isključite utikač za napajanje. Pozovite servisni centar.
uS GREŠKA SENZORA VIBRACIJA	Senzor vibracija je u kvaru. <ul style="list-style-type: none"> Pozovite servisni centar.
FF KVAR ZBOG ZAMRZAVANJA	Da li je smrznuto dovodno/odvodno crevo ili pumpa za izbacivanje vode? <ul style="list-style-type: none"> Isporučite toplu vodu u bubanj da biste odmrzli odvodno crevo i odvodnu pumpu. Pokrijte dovodno crevo vlažnim i toplim peškirom.
RE CURENJE VODE	Voda curi. <ul style="list-style-type: none"> Pozovite servisni centar.
PF KVAR NAPAJANJA	Na uređaju je došlo do kvara napajanja mreže. <ul style="list-style-type: none"> Ponovno pokrenite ciklus.

40 REŠAVANJE PROBLEMA

Buka koju možete da čujete

Simptomi	Mogući uzrok i rešenje
Klepetanje i zveketanje	<p>Strani predmeti kao što su ključevi, novčići ili ziherice možda su u bubnju.</p> <ul style="list-style-type: none"> • Zaustavite uređaj, proverite da li u bubnju ima stranih predmeta. Ako se buka nastavi nakon što se uređaj restartuje, pozovite servis.
Glasan tup zvuk	<p>Velike količine odeće mogu da proizvedu glasan tup zvuk. To je uglavnom normalno.</p> <ul style="list-style-type: none"> • Ako se zvuk i dalje čuje, uređaj verovatno nije uravnotežen. Zaustavite ga i prerasporedite količinu odeće.
	<p>Odeća možda nije dobro raspoređena.</p> <ul style="list-style-type: none"> • Pauzirajte program i preraspodelite količinu odeće nakon što se vrata otključaju.
Vibrirajući zvuk	<p>Ambalažni materijali nisu uklonjeni.</p> <ul style="list-style-type: none"> • Uklonite ambalažne materijale.
	<p>Odeća možda nije ujednačeno raspoređena u bubnju.</p> <ul style="list-style-type: none"> • Pauzirajte program i preraspodelite količinu odeće nakon što se vrata otključaju.
	<p>Ne naležu sve nožice za nivelisanje čvrsto i ujednačeno na pod.</p> <ul style="list-style-type: none"> • Pogledajte uputstva za Nivelisanje uređaja da biste podesili nivelisanje uređaja.
	<p>Pod nije dovoljno čvrst.</p> <ul style="list-style-type: none"> • Proverite da li je pod čvrst i da se ne ugiba. Pogledajte odeljak Zahtevi u vezi sa mestom instalacije da biste izabrali odgovarajuću lokaciju.

Rad

Simptomi	Mogući uzrok i rešenje
Voda curi.	<p>Odvodne cevi u kući su zapušene.</p> <ul style="list-style-type: none"> • Otpušite otpadne cevi. Pozovite vodoinstalatera ako je potrebno.
	<p>Curenje je izazvano nepravilnom instalacijom odvodnog creva ili zapušanim odvodnim crevom.</p> <ul style="list-style-type: none"> • Očistite i ispravite odvodno crevo. Redovno proveravajte i čistite odvodni filter.
	<p>Poklopac filtera odvodne pumpe nije ispravno postavljen.</p> <ul style="list-style-type: none"> • Ponovo postavite filter odvodne pumpe.

Simptomi	Mogući uzrok i rešenje
Uređaj ne radi.	Kontrolna tabla se isključila zbog neaktivnosti. <ul style="list-style-type: none"> Ovo je normalno. Pritisnite dugme Napajanje da biste uključili uređaj.
	Uređaj je isključen iz napajanja. <ul style="list-style-type: none"> Postarajte se da je kabl čvrsto umetnut u funkcionalnu utičnicu.
	Dovod vode je isključen. <ul style="list-style-type: none"> Potpuno zavrnite slavinu za dovod vode.
	Komande nisu pravilno podešene. <ul style="list-style-type: none"> Postarajte se da je program ispravno podešen. Zatvorite vrata i pritisnite dugme Pokretanje/Pauza.
	Vrata su otvorena. <ul style="list-style-type: none"> Zatvorite vrata i postarajte se da ništa nije zahvaćeno vratima što bi sprečilo njihovo zatvaranje.
	Automatski prekidač / osigurač je pokrenut/pregoreo. <ul style="list-style-type: none"> Proverite automatske prekidače / osigurače u domu. Zamenite osigurače ili resetujte prekidač. Uređaj treba da se nalazi na zasebnom kolu. Uređaj će nastaviti program tamo gde je zaustavljen kada se napajanje ponovo aktivira.
	Komanda mora da se resetuje. <ul style="list-style-type: none"> Pritisnite dugme Napajanje, zatim ponovno izaberite željeni program i pritisnite dugme Pokretanje/Pauza.
	Dugme Pokretanje/Pauza nije pritisnuto nakon podešavanja programa. <ul style="list-style-type: none"> Pritisnite dugme Napajanje, zatim ponovno izaberite željeni program i pritisnite dugme Pokretanje/Pauza. Uređaj se isključuje ako se dugme Pokretanje/Pauza ne pritisne u određenom vremenu.
	Izuzetno nizak pritisak vode. <ul style="list-style-type: none"> Proverite drugu slavinu u kući da utvrdite da li je pritisak vode u kući prikladan.
Tasteri možda neće pravilno funkcionisati.	Uređaj zagreva vodu ili proizvodi paru. <ul style="list-style-type: none"> Bubanj će možda privremeno da prestane sa radom tokom određenih ciklusa, dok se voda bezbedno zagreva do podešene temperature.
	Opcija Child Lock (Zaključavanje zbog dece) je aktivirana. <ul style="list-style-type: none"> Deaktivirajte opciju Child Lock (Zaključavanje zbog dece) ako je potrebno.
Vrata se ne otvaraju.	Vrata ne mogu da se otvore zbog bezbednosnih razloga nakon što se uređaj pokrene. <ul style="list-style-type: none"> Ovo je normalno. Možete bezbedno da otvorite vrata nakon što se signal  isključi.

42 REŠAVANJE PROBLEMA

Simptomi	Mogući uzrok i rešenje
Uređaj se ne puni pravilno.	Filter za dovod vode je zapušten. <ul style="list-style-type: none"> • Proverite da li ulazni filteri na ventilima za punjenje nisu zapušteni.
	Ulazna creva su možda savijena. <ul style="list-style-type: none"> • Proverite da li ulazna creva nisu savijena ili zapušena.
	Nedovoljan dovod vode. <ul style="list-style-type: none"> • Proverite da li su slavine za vruću i hladnu vodu uključene do kraja.
	Creva za snabdevanje vrućom i hladnom vodom su obrnuto postavljena. <ul style="list-style-type: none"> • Proverite spojeve creva za snabdevanje vodom.
Uređaj ne izbacuje vodu.	Savijeno odvodno crevo. <ul style="list-style-type: none"> • Proverite da li odvodno crevo nije savijeno.
	Odvodno crevo se nalazi na visini većoj od 1,2 m iznad poda. <ul style="list-style-type: none"> • Postarajte se da odvodno crevo nije na visini većoj od 1,2 m iznad dna uređaja.
Deterdžent se ne dozira u potpunosti ili se uopšte ne dozira.	Koristi se prevelika količina deterdženta. <ul style="list-style-type: none"> • Sledite smernice proizvođača deterdženta.
	Filter odvodne pumpe je možda blokiran. <ul style="list-style-type: none"> • Očistite odvodni filter.
Vreme ciklusa je duže nego što je uobičajeno.	Količina veša je previše mala. <ul style="list-style-type: none"> • Dodajte više predmeta da omogućite da uređaj ostvari balans što se tiče količine veša.
	Teški predmeti se mešaju sa lakšim predmetima. <ul style="list-style-type: none"> • Uvek se trudite da perete predmete slične težine da biste omogućili da uređaj ujednačeno raspodeljuje težinu količine veša za centrifugiranje.
	Veš nije dobro raspoređen. <ul style="list-style-type: none"> • Ručno preraspodelite količinu veša ako se predmeti zapetljaju.
Završetak ciklusa je odgođen	Detektovan je disbalans ili je uključen program za uklanjanje pene. <ul style="list-style-type: none"> • Ovo je normalna pojava. Preostalo vreme prikazano na ekranu je samo procenjeno trajanje. Stvarno preostalo vreme se možda razlikuje.

Učinak

Simptomi	Mogući uzrok i rešenje
Loše uklanjanje fleka	Prethodno ukorenjene fleke. <ul style="list-style-type: none"> • Veš koji je prethodno opran može imati mrlje koje su uporne. Ove mrlje su teške za uklanjanje i zahtevaju ručno pranje ili predobradu da bi se pomoglo u uklanjanju mrlja.

Simptomi	Mogući uzrok i rešenje
Fleke	<p>Izbeljivač ili omekšivač se doziraju previše rano.</p> <ul style="list-style-type: none"> Odeljak dozirne posude je prepunjen. Zbog toga se izbeljivač ili omekšivač brzo doziraju. Uvek izmerite izbeljivač ili omekšivač da biste sprečili prepunjavanje. Polako zatvorite dozirnu posudu za deterdžent.
	<p>Izbeljivač ili omekšivač su dodati direktno u odeću u bubnju.</p> <ul style="list-style-type: none"> Uvek koristite dozirne posude za deterdžent da se postarate da se izbeljivač ili omekšivač pravilno doziraju u odgovarajuće vreme programa.
	<p>Odeća nije pravilno razvrstana.</p> <ul style="list-style-type: none"> Uvek perite veš tamnih boja odvojeno od veša svetlih boja i belog veša da sprečite gubljenje boja. Nikada nemojte da perete veoma zaprljan veš sa blago zaprljanim vešom.
Gužvanje	<p>Uređaj nije brzo ispražnjen.</p> <ul style="list-style-type: none"> Uvek uklonite odeću iz uređaja čim se program završi.
	<p>Uređaj je prekomerno napunjen.</p> <ul style="list-style-type: none"> Uređaj može u potpunosti da se napuni, ali bubanje ne sme da bude napunjen vešom do vrha. Vrata uređaja treba lako da se zatvore.
	<p>Creva za snabdevanje vrućom i hladnom vodom su obrnuto postavljena.</p> <ul style="list-style-type: none"> Ispiranje vrućom vodom može da dovede do gužvanja odeće. Proverite spojeve creva za snabdevanje.
	<p>Brzina centrifuge je možda prevelika.</p> <ul style="list-style-type: none"> Postavite brzinu centrifuge prema vrsti odeće.

Neprijatni miris

Simptomi	Mogući uzrok i rešenje
Miris ustajalosti ili buđi u uređaju	<p>Unutrašnjost bubnja nije pravilno očišćena.</p> <ul style="list-style-type: none"> Redovno pokrećite funkciju Tub Clean (Čišćenje bubnja).
	<p>Miris mogu da se pojave i ako odvodno crevo nije dobro namešteno što izaziva zadržavanje vode (voda se vraća nazad u uređaj).</p> <ul style="list-style-type: none"> Prilikom postavljanja odvodnog creva, pazite da se ono ne savije ili zapuši.
	<p>Ako se posuda za deterdžent ne čisti redovno, mogu da se jave mirisi usled pojave buđi ili stranih materija.</p> <ul style="list-style-type: none"> Izvadite i očistite posudu za deterdžent, naročito vrh i dno otvora posude.

44 REŠAVANJE PROBLEMA

Korisnička služba i servis

Obratite se centru za informisanje korisnika kompanije LG Electronics.

- Da biste pronašli ovlaštene servisere kompanije LG Electronics, posetite naš veb-sajt na www.lg.com i sledite uputstva navedena tamo.
- Ne preporučuje se da sami vršite popravke jer to može da dovede do dalje štete na uređaju i poništi garanciju.
- Rezervni delovi navedeni u Uredbi 2019/2023 dostupni su u minimalnom trajanju od 10 godina.

Beleške

Beleške



MANUALUL UTILIZATORULUI

MAȘINĂ DE SPĂLAT



Înainte de a începe instalarea, citiți cu atenție aceste instrucțiuni. Lucrul acesta va simplifica instalarea și va garanta că produsul este instalat corect și în siguranță. Lăsați instrucțiunile în apropierea produsului după instalare, pentru referințe ulterioare.

ROMÂNĂ

F4WV309S*

F4WV3S9A*

www.lg.com

Copyright © 2021 LG Electronics Inc. Toate drepturile rezervate

CUPRINS

Acest manual poate conține imagini sau detalii care diferă față de modelul achiziționat.

Acest manual este supus revizuirii de către producător.

INSTRUCȚIUNI DE SIGURANȚĂ

CITIȚI TOATE INSTRUCȚIUNILE ÎNAINTE DE UTILIZARE.....	3
AVERTISMENT	3
AVEM GRIJĂ DE MEDIUL ÎNCONJURĂTOR	8

INSTALARE

Piese și specificații.....	11
Cerințe referitoare la locul de instalare	13
Despachetarea aparatului	14
Stabilizarea aparatului.....	15
Conectarea furtunului de alimentare cu apă	17
Instalarea furtunului de scurgere.....	18

OPERARE

Prezentarea generală a operării	19
Panou de control.....	21
Pregătirea sarcinii de spălare.....	23
Adăugarea de detergent și balsam de rufe.....	24
Tabel referitor la programe	26
Opțiuni și funcții suplimentare.....	32

FUNCȚII INTELIGENTE

Aplicația LG ThinQ.....	35
Smart Diagnosis	35

ÎNTREȚINEREA

Curățare după fiecare spălare.....	36
Curățarea periodică a aparatului și efectuarea unei evacuări de urgență a apei	37

DEPANARE

Înainte de a apela serviciul	40
------------------------------------	----

INSTRUCȚIUNI DE SIGURANȚĂ

CITIȚI TOATE INSTRUCȚIUNILE ÎNAINTE DE UTILIZARE

Următoarele îndrumări de siguranță au scopul de a preveni riscurile neprevăzute sau daunele provenite din operarea nesigură sau incorectă a produsului.

Îndrumările sunt separate în „AVERTISMENT” și „ATENȚIE”, după cum se descrie mai jos.

ROMÂNĂ

Mesaje de siguranță



Acest simbol este afișat pentru a indica problemele și operațiunile care pot provoca riscuri. Citiți cu atenție partea care conține acest simbol și urmați instrucțiunile pentru a evita riscul.



AVERTISMENT

Acesta indică faptul că nerespectarea instrucțiunilor poate provoca vătămarea gravă sau decesul.



ATENȚIE

Acesta indică faptul că nerespectarea instrucțiunilor poate provoca vătămarea ușoară sau deteriorarea produsului.

AVERTISMENT



AVERTISMENT

Pentru a reduce riscul de explozie, incendiu, deces, electrocutare, vătămare sau opărire a persoanelor la utilizarea acestui produs, luați măsuri elementare de precauție, inclusiv următoarele:

Siguranța tehnică

- Acest aparat poate fi utilizat de către copiii cu vârsta mai mare de 8 ani și de către persoanele cu capacități fizice, senzoriale sau mentale reduse, sau fără experiență și cunoștințe, în cazul în care sunt supravegheate și au fost instruite cu privire la utilizarea aparatului în

4 INSTRUCȚIUNI DE SIGURANȚĂ

condiții de siguranță și dacă înțeleg riscurile implicate. Copiii nu trebuie să se joace cu aparatul. Curățarea și întreținerea realizată de utilizator nu vor fi făcute de către copii nesupravegheați.

- Copiii cu vârste mai mici de 3 ani trebuie ținuti la distanță și sub supraveghere continuă.
- În cazul deteriorării cablului de alimentare, acesta va fi înlocuit de producător, reprezentantul de service sau persoane calificate pentru a evita pericolele.
- Orificiile de ventilare nu vor fi obstrucționate de o mochetă.
- Acest aparat este destinat doar utilizării casnice.
- Utilizați un nou furtun sau un set de furtun furnizat împreună cu aparatul. Refolosirea furtunurilor vechi poate cauza scurgeri și deteriorări ulterioare ale bunurilor.
- Presiunea apei trebuie să fie între 50 și 800 kPa.

Capacitate maximă

Capacitatea maximă în unele cicluri pentru spălarea hainelor uscate este: **9 kg**.

Capacitatea maximă recomandată pentru fiecare program de spălare poate fi diferită. Pentru a obține rezultate bune de spălare, consultați **Tabelul referitor la programe** din capitolul **OPERARE** pentru detalii suplimentare.

Instalare

- Nu încercați niciodată operarea aparatului dacă acesta este deteriorat, nefuncțional, parțial dezasamblat sau are piese lipsă sau rupte, inclusiv un cablu sau un ștecăr deteriorat.
- Aparatul trebuie transportat doar de către două sau mai multe persoane și în timp ce se ține bine de aparat.

- Nu instalați aparatul într-un loc umed și cu praf. Nu instalați și nu depozitați aparatul în aer liber sau într-o zonă expusă la condițiile atmosferice, cum ar fi lumina directă a soarelui, vânt, precipitații sau temperaturi sub punctul de îngheț.
- Asigurați-vă că fișa de alimentare este complet împinsă în priză.
- Nu conectați aparatul la mai multe prize, plăci de alimentare sau un cablu de alimentare prelungitor.
- Nu modificați fișa furnizată împreună cu aparatul. Dacă nu se potrivește, solicitați serviciile unui electrician calificat.
- Acest aparat este dotat cu un cablu de alimentare care are conductor pentru împământarea echipamentelor (știft de împământare) și fișă de rețea cu împământare. Fișa de rețea trebuie conectată într-o priză corespunzătoare, care este instalată și împământată corespunzător, în conformitate cu toate codurile și regulamentele locale.
- Conectarea incorectă a conductorului pentru împământarea echipamentelor poate avea drept consecință șocul electric. Verificați prin intermediul unui electrician calificat sau al unei persoane responsabile cu reparațiile în cazul în care aveți îndoieli cu privire la împământarea corectă a aparatului.
- Acest aparat nu trebuie să fie instalat în spatele unei uși care se poate bloca, al unei uși glisante sau al unei uși cu o balama pe latura opusă celei a aparatului, astfel încât să fie restricționată o deschidere completă a ușii aparatului.

Operare

- Nu folosiți obiecte ascuțite pe panoul de control pentru a porni mașina.
- Nu încercați să separați panourile sau să dezamblați mașina.
- Nu reparați și nu înlocuiți nicio piesă a aparatului. Toate reparațiile și lucrările de service trebuie efectuate de către personal de service calificat, cu excepția cazului în care este altfel recomandat în acest manual al proprietarului. Utilizați numai piese de schimb autorizate.
- Nu apăsați ușa excesiv atunci când aceasta este deschisă.

6 INSTRUCȚIUNI DE SIGURANȚĂ

- Nu așezați animale, precum animalele de companie, în interiorul aparatului.
- Nu spălați în această mașină carpete, preșuri, încălțăminte sau acoperțuri pentru animale de companie, jucării de pluș sau alte articole, în afară de îmbrăcăminte sau așternuturi.
- Păstrați zona de dedesubtul și din jurul aparatului liberă de materiale combustibile, precum scame, hârtie, cârpe, substanțe chimice etc.
- Nu lăsați ușa aparatului deschisă. Copiii s-ar putea agăța de ușă sau s-ar putea târî în interiorul aparatului, provocând deteriorare sau rănire.
- Nu introduceți, spălați sau uscați articole care au fost curățate, spălate, înmuiate sau pătate cu combustibil sau substanțe explozive (precum ceară, agenți de îndepărtare a cerii, ulei, vopsea, benzină, substanțe degresante, solvenți pentru curățarea chimică, kerosen, petrol, agenți de îndepărtare a petelor, terebentină, ulei vegetal, ulei de bucătărie, acetonă, alcool etc.). Utilizarea necorespunzătoare poate cauza incendiu sau explozie.
- Nu utilizați sau depozitați în apropierea mașinii substanțe inflamabile sau combustibile (eter, benzen, alcool, substanțe chimice, GPL, spray combustibil, benzină, diluant, petrol, insecticide, odorizante, produse cosmetice etc.).
- Nu umblați niciodată în aparat cât timp acesta funcționează. Așteptați până când cuva s-a oprit în totalitate.
- Nu atingeți ușa în timpul unui program cu temperatură ridicată.
- În cazul scurgerilor de apă din aparat sau în caz de inundație, deconectați ștecărul și contactați centrul de informații pentru clienți LG Electronics.
- Opriți robinetele de apă pentru a elibera presiunea de pe furtunuri și supape și pentru a minimiza scurgerea în cazul în care are loc o defecțiune sau fisură. Verificați starea furtunurilor de alimentare; acestea trebuie înlocuite o dată la 5 ani.
- Dacă în interiorul casei există o scurgere de gaz (izobutan, propan, gaz natural etc.), nu atingeți aparatul sau ștecherul și aerisiți imediat zona.

- În cazul în care furtunul de scurgere sau furtunul de intrare au înghețat în timpul iernii, se vor utiliza doar după decongelare.
- Păstrați toți detergenții, toate balsamurile și înălbitorii departe de copii.
- Nu atingeți fișa de rețea sau butoanele aparatului cu mâinile ude.
- Nu îndoiiți cablul de alimentare în mod excesiv sau nu așezați un obiect greu peste acesta.
- Evitați contactul cu apa care este scursă din aparat în timpul spălării.
- Asigurați-vă că scurgerea funcționează corespunzător. Dacă apa nu este evacuată corespunzător, podeaua se poate inunda.
- Când temperatura aerului este mare, iar temperatura apei este mică, se poate produce condens, iar podeaua se poate umezi.
- Ștergeți murdăria sau praful de pe contactele fișei pentru rețea.

Întreținerea

- Deconectați aparatul de la sursa de alimentare înainte de a-l curăța. Setarea butoanelor de comandă în poziția OFF (OPRIT) sau în așteptare nu deconectează aparatul de la sursa de alimentare.
- Conectați bine ștecărul în priza de perete după ce umezeala și praful au fost îndepărtate complet.
- Nu pulverizați apă în interiorul sau pe suprafața exterioară a aparatului pentru a-l curăța.
- Nu deconectați niciodată aparatul trăgând de cablul de alimentare. Apucați întotdeauna ferm de ștecăr și trageți-l în linie dreaptă din priza de perete.
- Numai personalul de service calificat din cadrul centrului de service LG Electronics trebuie să dezassembleze, repare sau modifice aparatul. Contactați un centru LG Electronics de informare a clienților dacă mutați și instalați aparatul într-o altă locație.

8 INSTRUCȚIUNI DE SIGURANȚĂ

Eliminare

- Înainte de a arunca un aparat vechi, va trebui să îl deconectați. Tăiați cablul direct din spatele aparatului, pentru a evita utilizarea necorespunzătoare.
- Aruncați toate materialele de ambalare (precum pungi de plastic sau polistiren) departe de copii. Materialele de ambalare pot provoca sufocarea.
- Îndepărtați ușa înainte de a elimina sau a arunca acest aparat, pentru a evita pericolul de blocare a copiilor sau animalelor mici în interiorul aparatului.

AVEM GRIJĂ DE MEDIUL ÎNCONJURĂTOR

Sfaturi legate de mediu și economice

Consumul de energie și apă

- Consumul de apă și utilizarea energiei pot fi afectate de greutatea încărcăturii. Pentru utilizarea optimă a aparatului dvs., încărcăți cantitatea maximă de rufe uscate pentru programul respectiv.
- Cele mai eficiente programe din punctul de vedere al consumului de energie sunt, în general, cele care funcționează la temperaturi mai mici și pe o perioadă mai îndelungată.
- Zgomotul și gradul de umiditate reziduală sunt influențate de viteza de centrifugare: cu cât viteza de centrifugare este mai mare în etapa de centrifugare, cu atât zgomotul este mai mare, iar gradul de umiditate reziduală este mai mic.
- Încărcarea uniformă a rufelor până la capacitatea indicată de producător pentru programele respective va contribui la economisiri de energie și apă.
- Pentru spălarea cantităților mai mici de rufe, sistemul de recunoaștere automată a încărcăturii va ajuta la reducerea cantității de apă și la reducerea utilizării energiei.
- Utilizați programul Speed (Rapid) pentru încărcături mici de rufe ușor murdare.

- Detergenții pentru spălarea rufelor cu apă rece pot fi la fel de eficienți la temperaturi mai mici (aproximativ 20°C). Folosind setarea 20°C se va utiliza mai puțină energie decât la 30°C sau la temperaturi mai mari.

Detergent

- Detergentul trebuie ales în funcție de tip, culoare, nivelul de murdărire a materialului și temperatura de spălare și trebuie utilizat în conformitate cu instrucțiunile producătorului detergentului. Utilizați numai detergenți care sunt adecvați pentru mașinile de spălat de tip tambur (încărcare frontală).
- Utilizați mai puțin detergent pentru încărcături mai mici.
 - Încărcare parțială: 1/2 din cantitatea normală.
 - Încărcare minimă: 1/3 din încărcătura totală.

Selectarea opțiunilor și funcțiilor suplimentare

- Pentru cele mai bune rezultate, urmați instrucțiunile de pe etichetele tesaturilor pe care le spălați.
- Opțiunea de pre-spălare se recomandă pentru spălarea încărcăturii de rufe foarte murdare.

10 INSTRUCȚIUNI DE SIGURANȚĂ

Eliminarea aparatului vechi



- Simbolul de pubeză indică faptul că deșeurile de echipamente electrice și electronice (DEEE) trebuie eliminate separat de celelalte deșeuri.
- Produsele electrice și electronice vechi conțin substanțe periculoase. Astfel, prin eliminarea corespunzătoare veți contribui la prevenirea deteriorării mediului înconjurător și al sănătății umane. Este posibil ca dispozitivul dvs. vechi să conțină piese componente care pot fi folosite pentru repararea altor produse sau materiale importante ce pot fi reciclate în scopul economisirii resurselor limitate.
- Dispozitivul vechi poate fi returnat magazinului de unde a fost achiziționat sau puteți contacta firma responsabilă pentru eliminarea deșeurilor în scopul aflării locației unității autorizate pentru reciclarea deșeurilor electrice și electronice (WEEE). Pentru informații mereu actualizate și referitoare la țara dvs. vă rugăm să vizitați pagina web www.lg.com/global/recycling.

INSTALARE

Piese și specificații

NOTĂ

- Aspectul și specificațiile pot varia fără o notificare prealabilă în vederea îmbunătățirii calității aparatului.

ROMÂNĂ

Imagine față

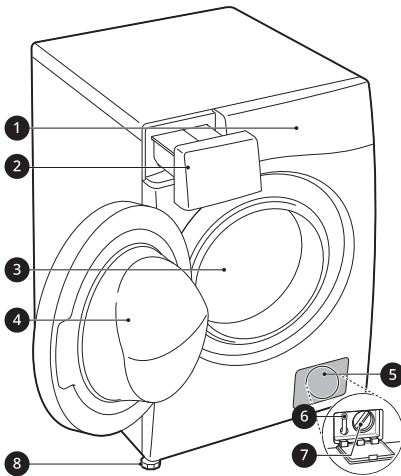

- 1 Panou de control
- 2 Sertar pentru detergent
- 3 Cuvă
- 4 Ușă
- 5 Capac de acoperire
- 6 Bușon de scurgere
- 7 Filtru pentru pompa de scurgere
- 8 Picioare de nivelare

Imagine spate

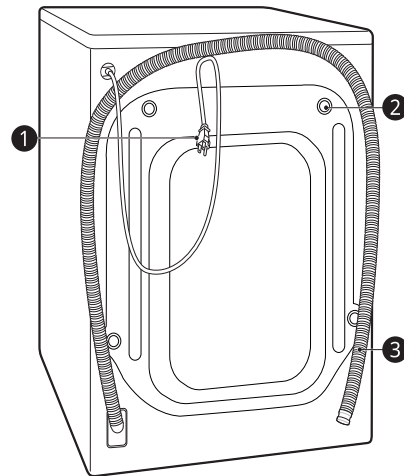

- 1 Fișă pentru rețea
- 2 Șuruburi de fixare în timpul transportului
- 3 Furtun de scurgere

12 INSTALARE

Accesorii

*1 Accesoriile incluse pot varia in functie de modelul achizitionat.

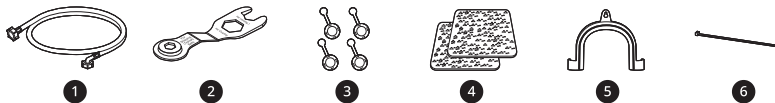

1	Furtunul de alimentare cu apă rece	4	Foi anti-alunecare* ¹
2	Cheie pentru piulițe	5	Colier pentru fixarea furtunului de scurgere
3	Capace pentru acoperirea găurilor pentru șuruburi de fixare în timpul transportului	6	Bridă* ¹

Specificații

Model	F4WV309S*, F4WV3S9A*
Alimentare cu energie electrică	220 - 240 V~, 50 Hz
Greutate produs	66 kg

Dimensiune (mm)

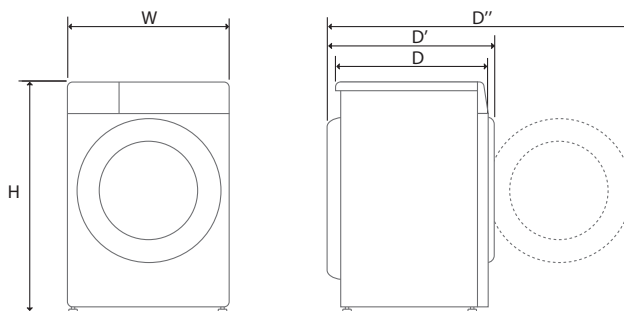

W	600	D	565	D''	1100
H	850	D'	620		

Cerințe referitoare la locul de instalare

Înainte de a instala aparatul, verificați următoarele informații pentru a vă asigura că aparatul este instalat în locul potrivit.

Locul de instalare

- Acest aparat trebuie instalat pe o podea stabilă pentru a reduce vibrațiile în timpul ciclului de centrifugare. Podeaua din beton este cea mai bună, fiind mai puțin predispusă la vibrații în timpul ciclului de centrifugare decât podelele din lemn sau suprafețele mochotate.
- Dacă este imposibilă evitarea așezării aparatului lângă un aragaz sau un cuptor cu cărbune, între cele două aparate trebuie să fie introdusă o izolație (850 x 600 mm) acoperită cu folie de aluminiu pe partea cu aragazul sau cuptorul.
- Atunci când aparatul este instalat, asigurați-vă că acesta este ușor accesibil inginerului în cazul unei defecțiuni.
- Când instalați aparatul, reglați toate cele patru picioare folosind cheia pentru șuruburi de fixare în timpul transportului prevăzută pentru a vă asigura că aparatul este stabil.

Instalare pe podea

Pentru buna funcționare a furtunurilor de intrare a apei, a furtunului de scurgere precum și asigurarea unui flux de aer, lăsați un spațiu de minim 20 mm pe părțile laterale și 100 mm în spatele aparatului. Asigurați-vă că lașezați produsul într-un spațiu lângă perete, ușă sau podea unde s-ar putea crea spațiu suplimentar la nevoie.

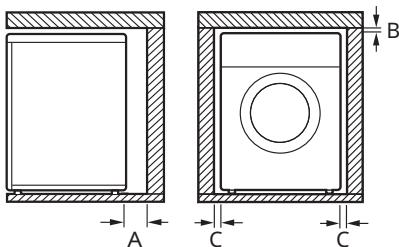

A	100 mm
B	5 mm

c	20 mm
----------	-------

⚠ AVERTISMENT

- Acest aparat trebuie utilizat numai în scopuri casnice și nu trebuie folosit în spații mobile.

NOTĂ

- Nu încercați să corectați denivelările podelei cu bucăți de lemn, carton sau materiale similare sub aparat.

Podele din lemn (podele suspendate)

Atunci când instalați aparatul pe podele din lemn, utilizați capace de cauciuc pentru a reduce vibrațiile excesive și dezechilibrul. Podelele din lemn sau podeaua suspendată pot contribui la vibrații excesive și dezechilibru, erori și defecțiuni.

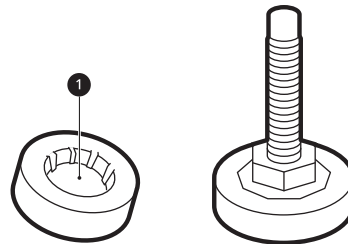

- Pentru a reduce vibrațiile, vă recomandăm să așezați câte un capac din cauciuc cu grosimea de 15 mm ① sub fiecare picior de reglare al aparatului, securizat cu șuruburi de cel puțin două grinzi din podea.
- Dacă este posibil, instalați aparatul într-unul din colțurile încăperii, unde podeaua este mai stabilă.
- Reglați capacele de cauciuc pentru a reduce vibrația.

14 INSTALARE

⚠ ATENȚIE

- Dacă aparatul este instalat pe podea instabilă (ex. podea de lemn), garanția nu acoperă daunele și costurile suportate din cauza instalării pe podea instabilă.

NOTĂ

- Puteți achiziționa capace de cauciuc (piesa numărul **4620ER4002B**) de la centrul de reparații LG.

⚠ AVERTISMENT

- Reparațiile aparatului trebuie efectuate doar de personal calificat. Reparațiile efectuate de personal fără experiență ar putea cauza răniri sau defecțiuni serioase. Contactați centrul dumneavoastră local LG autorizat pentru reparații.
- Ștecărul trebuie conectat într-o priză de perete corespunzătoare, care este instalată și împământată corespunzător în conformitate cu toate codurile și regulamentele locale.

Ventilație

- Asigurați-vă că circulația aerului în jurul mașinii nu va fi împiedicată de covoare, carpete etc.

Temperatura ambientală

- Nu instalați aparatul în camere care ar putea ajunge la temperatura de îngheț. Furtunurile înghețate ar putea exploda sub presiune. Fiabilitatea unității electronice de control ar putea fi diminuată la temperaturi sub punctul de îngheț.
- Dacă aparatul este livrat în timpul iernii și temperaturile sunt sub temperatura de îngheț, așezați aparatul la temperatura camerei timp de câteva ore înainte de a-l pune în funcțiune.

Conexiune electrică

- Nu utilizați un prelungitor sau un adaptor dublu.
- Deconectați întotdeauna aparatul și opriți alimentarea cu apă după utilizare.
- Conectați aparatul la o priză pentru fișă cu împământare în conformitate cu reglementările actuale de cablare.
- Aparatul trebuie să fie poziționat așa încât fișa să fie ușor accesibilă.
- Ieșirea de alimentare cu curent trebuie să fie la cel mult 1 metru față de oricare parte a aparatului.

Despachetarea aparatului

Ridicarea aparatului de pe baza din polistiren

* Această caracteristică variază în funcție de modelul achiziționat.

După îndepărtarea cartonului și a materialului de transport, ridicați aparatul de pe baza de spumă.

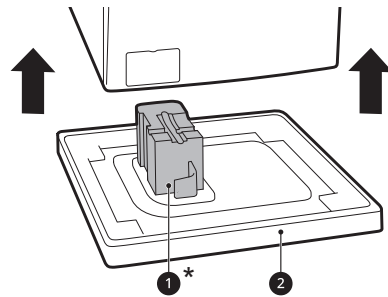

- Asigurați-vă că suportul ①* coboară cu baza și nu este lipită de partea inferioară a aparatului.
- Dacă trebuie să așezați aparatul pe jos pentru a elimina baza de carton ②, trebuie să protejați întotdeauna partea laterală a aparatului și să-l așezați cu atenție pe o parte. Nu așezați aparatul pe spate sau pe partea frontală.

Îndepărtarea ansamblurilor șuruburilor de fixare în timpul transportului

Pentru a preveni vibrațiile excesive și defectarea aparatului, îndepărtați șuruburile de fixare în timpul transportului și opritoarele.

- 1 Începând cu cele două șuruburi pentru transport ① din partea inferioară, utilizați cheia (inclusă) pentru a slăbi complet toate bolțurile de fixare pentru transport prin rotirea lor în sens invers acelor de ceasornic.

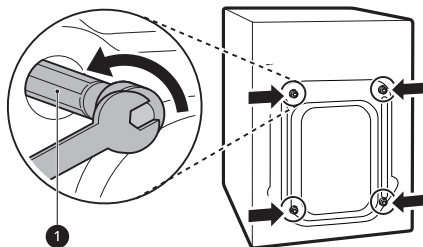

- 2 Scoateți ansamblurile șuruburilor prin rotirea ușoară a acestora, în timp ce le trageți afară.

- 3 Instalați capacele pentru găuri.

- Montați capacele pentru orificii ② incluse în pachetul de accesorii sau atașate pe partea din spate.

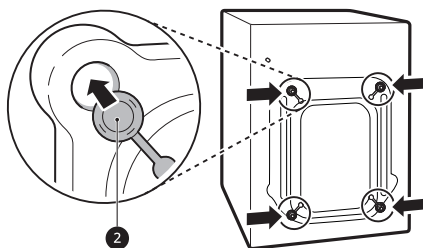

NOTĂ

- Păstrați șuruburile de fixare în timpul transportului și opritoarele pentru utilizare viitoare.
- Pentru a preveni defectarea acestui aparat, procedați după cum urmează:
 - Șuruburile de fixare în timpul transportului sunt montate din nou.

- Cablul de alimentare este securizat în spatele aparatului.

Stabilizarea aparatului

Verificarea nivelului

Când împingeți în jos marginile plăcii superioare pe diagonală, aparatul nu trebuie să se deplaseze deloc în sus și în jos (verificați ambele direcții).

- În cazul în care aparatul vibrează atunci când împingeți pe diagonală placa superioară a acestuia, reglați din nou picioarele.
- Verificați dacă aparatul este perfect nivelat după instalare.

NOTĂ

- Podelele din lemn sau podeaua suspendată pot contribui la vibrații excesive și dezechilibru. Consolidarea sau fixarea podelei din lemn poate fi luată în considerare pentru a opri sau reduce zgomotele și vibrațiile excesive.

Reglarea și nivelarea picioarelor

La instalarea aparatului, acesta trebuie să fie aliniat și perfect nivelat. Dacă aparatul nu este aliniat și nu se află în poziția corectă, acesta se poate deteriora sau este posibil să nu funcționeze corect.

- 1 Rotiți picioarele de nivelare, conform necesităților, dacă podeaua este neuniformă.
 - Nu introduceți bucăți de lemn etc. sub picioare.
 - Asigurați-vă că toate cele patru picioare sunt stabile și se sprijină pe podea.

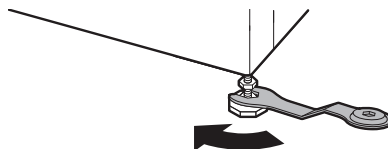

16 INSTALARE

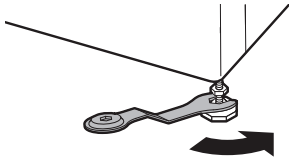

NOTĂ

- Nu instalați mașina de spălat pe o plintă, stativ sau suprafață ridicată decât dacă aceasta este fabricată de LG Electronics pentru utilizare împreună cu acest model.

- 2 Verificați dacă aparatul este nivelat perfect folosind o nivelă cu bulă **1**.

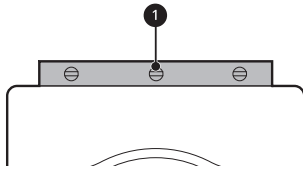

- 3 Fixați picioarele de nivelare cu contrapiulițele **2** rotind în sens invers acelor de ceasornic pe partea inferioară a aparatului.

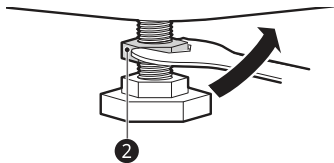

- 4 Verificați dacă toate contrapiulițele din partea inferioară a aparatului sunt fixate corespunzător.

NOTĂ

- Așezarea corectă și nivelarea aparatului va asigura o operare îndelungată, normală și fiabilă.
- Aparatul trebuie să fie 100% în poziție orizontală și trebuie să stea în poziție fermă pe o podea plană solidă.
- Aceasta nu trebuie să „se balanseze” din cauza încărcăturii.

- Nu permiteți udarea suporturilor aparatului. Nerespectarea acestui lucru poate cauza vibrații sau zgomot.

Utilizarea foilor antiderapante

Această caracteristică poate varia în funcție de modelul achiziționat.

Dacă instalați aparatul pe o suprafață alunecoasă, acesta s-ar putea deplasa din cauza vibrațiilor excesive. Nivelarea incorectă ar putea cauza defectarea, din cauza zgomotului și a vibrației. Dacă se întâmplă acest lucru, așezați foile anti-alunecare sub suportul de stabilizare și ajustați nivelul.

- 1 Curățați podeaua pentru a așeza foile anti-alunecare.
 - Utilizați o lavetă uscată pentru a îndepărta și curăța obiectele străine și umezeala. Dacă rămân urme de umezeală, foile anti-alunecare ar putea aluneca.

- 2 Ajustați nivelul după ce ați așezat aparatul în zona de instalare.

- 3 Așezați partea adezivă **1** a foliilor antiderapante pe podea.
 - Cea mai eficientă modalitate este să instalați folii antiderapante sub picioarele frontale. Dacă este dificilă amplasarea foliilor sub picioarele frontale ale aparatului, atașați-le sub picioarele din spate.

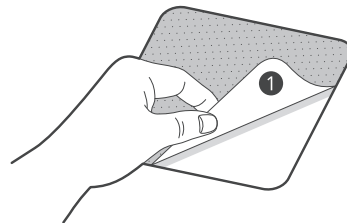

- 4 Puneți aparatul pe foliile antiderapante.
 - Nu atașați partea adezivă **1** a foliilor antiderapante de picioarele aparatului.

NOTĂ

- Folii antiderapante suplimentare puteți găsi la centrul de service LG Electronics.

Conectarea furtunului de alimentare cu apă

Notă privind racordul

- Presiunea apei trebuie să fie între **50 kPa** și **800 kPa** (0.5–8.0 kgf/cm²). Dacă presiunea apei este mai mare de **800 kPa**, se va monta un dispozitiv de decompresie.
- Verificați periodic starea furtunului de alimentare cu apă și înlocuiți-l, dacă este necesar.

NOTĂ

- Nu strângeți excesiv furtunul de alimentare cu apă sau nu utilizați dispozitive mecanice pentru a strânge pe supapele de admisie.
- Nu este necesară protecția suplimentară la retur pentru conectarea la sursa de alimentare cu apă.

Verificarea garniturii cauciucului

Împreună cu furtunurile de alimentare cu apă sunt furnizate două garnituri de cauciuc ①. Acestea sunt utilizate pentru prevenirea scurgerilor de apă. Racordul la robinete este suficient de strâns.

- Nu utilizați dispozitive mecanice, cum ar fi elemente multiple de prindere pentru a strânge furtunurile de alimentare pentru apă. Verificați dacă capătul curbat al furtunului de alimentare pentru apă este racordat la aparat.

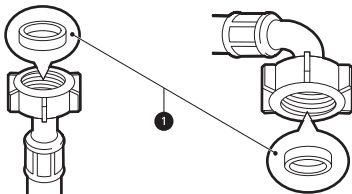

Conectarea furtunului la robinet

Conectarea furtunului filetat la robinetul cu filet

Înșurubați conectorul furtunului de alimentare la robinetul de alimentare cu apă. Strângeți manual numai cu ajutorul unei cârpe moi. Nu strângeți prea tare furtunul de alimentare folosind orice dispozitiv mecanic.

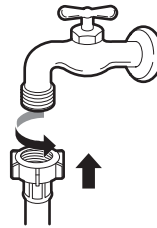
**NOTĂ**

- După conectarea furtunului de alimentare cu apă la robinetul cu apă, deschideți robinetul pentru a curăța conductele de apă de substanțe străine (murdărie, nisip, rumeguș etc.). Lăsați apa să se scurgă într-o găleată și verificați temperatura apei.

Conectarea furtunului la aparat

Înșurubați furtunul de alimentare la supapa de admisie de pe partea din spate a aparatului.

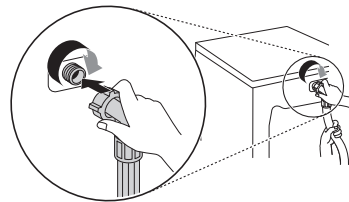

- Nu conectați furtunul la sursa de alimentare cu apă caldă pentru modelele cu un singur orificiu de admisie a apei. Racordați numai la sursa de apă rece.

18 INSTALARE

NOTĂ

- După finalizarea racordării, dacă apar scurgeri de apă de la furtun, repetați aceiași pași. Utilizați cel mai convențional tip de robinet pentru alimentarea cu apă. În cazul în care robinetul este pătrat sau prea mare, îndepărtați placa de ghidare înainte de a introduce robinetul în adaptor.
- Asigurați-vă că furtunul nu este îndoit sau prins.

- Dacă furtunul de scurgere este prea lung, nu-l introduceți forțat înapoi în aparat. Lucrul acesta va provoca zgomot anormal.
- La instalarea furtunului de scurgere în chiuvetă, securizați-l cu o garnitură.

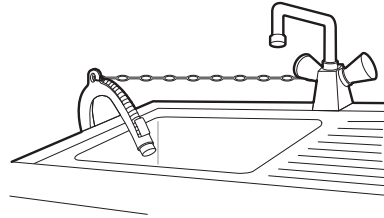

Instalarea furtunului de scurgere

Instalarea furtunului de scurgere cu colier

Furtunul de scurgere ar trebui să nu fie așezat la mai mult de **100 cm** deasupra podelei. Apa din aparat ar putea să nu se scurgă sau ar putea să se scurgă încet.

- Securizarea corectă a furtunului de scurgere va proteja podeaua de deteriorarea cauzată de scurgerea apei.

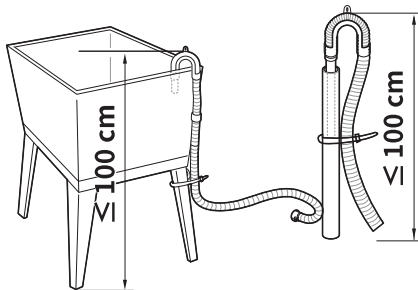
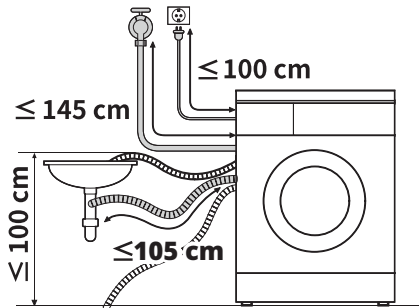

OPERARE

Prezentarea generală a operării

Utilizarea aparatului

Înainte de prima spălare, selectați programul de spălare **Cotton (Bumbac)** și adăugați o jumătate din doza normală de detergent. Porniți aparatul fără rufe. Acest proces va îndepărta posibilele reziduuri și apa din cuvă, care ar fi putut rămâne din timpul fabricației.

- Sortați hainele în funcție de tipul de material, gradul de murdărire, culoare și mărimea încărcăturii.
- Deschideți ușa și introduceți articolele de îmbrăcăminte în aparat.

⚠ ATENȚIE

- Înainte de a închide ușa, asigurați-vă că toate rufe și articolele de îmbrăcăminte sunt în interiorul cuvei și nu atâră pe garnitura de cauciuc a ușii, unde pot fi prinse la închiderea ușii. Nerespectarea acestei indicații va cauza deteriorarea garniturii ușii și a hainelor.

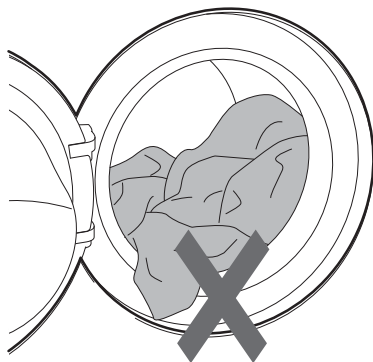

- Inchideți ușa.

⚠ ATENȚIE

- Îndepărtați orice articole de îmbrăcăminte de pe garnitura flexibilă de etanșare a ușii, pentru a preveni deteriorarea hainelor și a garniturii.

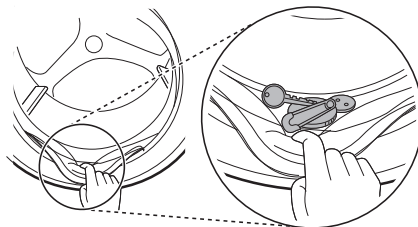

ROMÂNĂ

- Adăugați produsele de curățare sau detergentul și balsamul.

- Adăugați cantitatea corespunzătoare de detergent în sertarul pentru dozarea detergentului. Dacă doriți, adăugați înălbitor sau balsam de rufe în zonele corespunzătoare ale dozatorului.

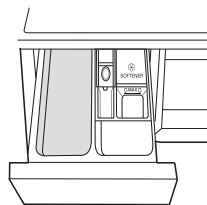

- Apăsați butonul **Power** pentru a porni aparatul.



- Alegeți ciclul dorit

- Apăsați în mod repetat butonul de ciclu pentru a roti butonul de selectare a ciclului până când este selectat ciclul dorit.

20 OPERARE

- Acum selectați o temperatură de spălare și o viteză de centrifugare. Verificați indicațiile de pe eticheta de întreținere a hainelor.

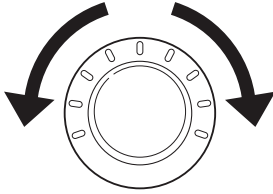

7 Începerea ciclului.

- Apăsăți butonul **Start/Pauza** pentru a începe ciclul. Cuvă aparatului se va învârti puțin timp, fără apă, pentru a determina greutatea încărcăturii. Dacă butonul **Start/Pauza** nu este apăsat o anumită perioadă de timp, aparatul se va opri și toate setările vor fi anulate.

8 Sfârșitul ciclului.

- La terminarea ciclului, veți auzi o melodie. Scoateți imediat hainele din aparat pentru a reduce formarea cutelor.

Panou de control

Panoul de control efectiv poate diferi de la model la model.

Caracteristicile panoului de control

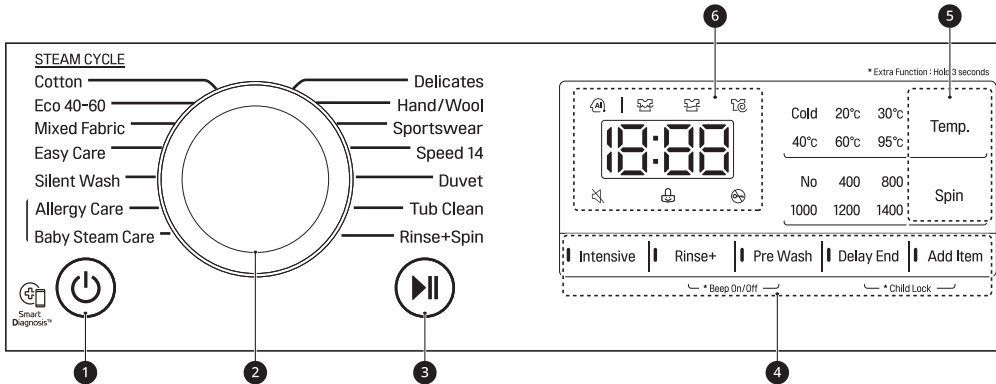

ROMÂNĂ

	Descriere
1	<p>Power Buton de pornire/oprire</p> <ul style="list-style-type: none"> Apăsați acest buton pentru a porni mașina de spălat.
2	<p>Butonul de programare</p> <ul style="list-style-type: none"> Programele sunt disponibile în funcție de tipul rufelor. Lampa se va aprinde pentru a indica programul selectat.
3	<p>Butonul Start/Pauza</p> <ul style="list-style-type: none"> Acest buton porneste sau opreste programul de spalare. Apasa acest buton daca este necesara oprirea temporara a programului de spalare.
4	<p>Opțiuni și funcții suplimentare</p> <ul style="list-style-type: none"> Pentru a utiliza funcțiile suplimentare, țineți apăsat butonul corespunzător timp de 3 secunde. Simbolul corespunzător se aprinde pe afișaj. Acest lucru vă permite selectarea unui program suplimentar și se va aprinde când acesta este selectat.
5	<p>Personalizarea butoanelor pentru programul de spălare</p> <p>Utilizați aceste butoane pentru a regla temperatura apei sau setările pentru viteza de centrifugare pentru programul selectat.</p> <ul style="list-style-type: none"> Setările actuale sunt indicate pe afișaj. Apăsați butonul pentru opțiunea respectivă pentru a selecta alte setări.

22 OPERARE

Descriere	
6	<p>Afișaj</p> <ul style="list-style-type: none"> Afișajul arată setările, timpul rămas estimat, opțiunile și mesajele de stare. Când aparatul este pornit, setările implicite din afișaj vor fi evidențiate. În timp ce greutatea încărcăturii este detectată automat, afișajul de pe panoul de control luminează intermitent.

Afișaj durată și stare

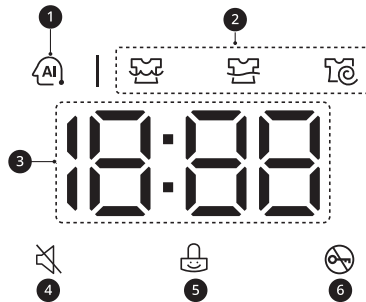

Descriere	
1	<p>AI DD</p> <ul style="list-style-type: none"> AI DD oferă asigură acțiuni de rotație adecvate ale cuvei după finalizarea detectării încărcăturii. este activat atunci când programele Cotton (Bumbac), Mixed Fabric (Tesaturi Mixte) și Easy Care (Îngrijire ușoară) sunt selectate și utilizate.
2	<p>Indicatori de stare ai programului</p> <ul style="list-style-type: none"> Când rulează un program de spălare, ledul pentru etapa activă va lumina intermitent, iar ledurile pentru etapele rămase vor lumina fix. După finalizarea unei etape, ledul se va stinge. Dacă un ciclu este întrerupt, ledul pentru etapa activă va înceta să lumineze intermitent.
3	<p>Timp estimat rămas</p> <ul style="list-style-type: none"> Când este selectat un program de spălare, se afișează durata implicită pentru programul respectiv. Durata se poate modifica pe măsură ce sunt selectate opțiunile. Dacă afișajul indică ---, atunci durata va fi afișată după detectarea dimensiunii încărcăturii. Acest lucru este normal. Durata indicată este numai estimativă. Această durată se bazează pe condiții normale de utilizare. Mai mulți factori externi (greutatea încărcăturii, temperatura camerei, temperatura apei de intrare etc.) poate afecta durata efectivă.
4	se aprinde când bipul se oprește.
5	se aprinde când panoul de control este blocat, cu excepția butonului Power .
6	se aprinde când programul începe, iar ușa este blocată.

Pregătirea sarcinii de spălare

Sortați încărcătura de spălare pentru cele mai bune rezultate de spălare, iar apoi pregătiți rufe în conformitate cu simbolurile de pe etichetele cu instrucțiuni de spălare.



Sortarea hainelor



- Pentru cele mai bune rezultate, sortați hainele conform etichetei de întreținere care indică tipul de țesătură și temperatura de spălare. Reglați viteza de centrifugare în funcție de tipul de țesătură.
- Gradul de murdărire a hainelor (foarte murdar, normal, ușor): Se separă hainele în funcție de gradul de murdărire; nu spălați articolele foarte murdare cu cele ușor murdare.
- Culoare (Alb, Deschise, Închise la culoare): Spălați hainele închise la culoare sau vopsite separat de cele albe sau de culori deschise. Amestecarea tipurilor de culori poate determina transferul de culoare sau decolorarea hainelor deschise la culoare.
- Țesături (Articole care lasă scame, articole care colectează scame): Spălați separat țesăturile care produc scame de țesăturile care colectează scame. Țesăturile care produc scame pot determina adunarea acestora pe colectoare.

Verificarea etichetei de întreținere a hainei

Simbolurile vă vor informa cu privire la textura articolului de îmbrăcăminte și la modul în care acesta trebuie să fie spălat.

Simboluri de pe eticheta cu instrucțiuni de îngrijire

Simbol	Tip de spălare / tip de țesătură
	<ul style="list-style-type: none"> • Spălare normală • Bumbac, țesături mixte
	<ul style="list-style-type: none"> • Îngrijire ușoară • Sintetic, țesături mixte

Simbol	Tip de spălare / tip de țesătură
	<ul style="list-style-type: none"> • Spălare specială delicată • Delicate
	<ul style="list-style-type: none"> • Numai spălare manuală • Lână, mătase
	<ul style="list-style-type: none"> • A nu se spăla

NOTĂ

- Punctele de sub simbol vă oferă informații despre tipul de țesătură și despre toleranța maximă la stresul mecanic.

Verificarea îmbrăcăminteii înainte de rufelor

- Așezați articolele mari și mici într-o încărcare. Încărcați articolele mari mai întâi.
- Articolele mari nu trebuie să reprezinte mai mult de jumătate din încărcătura totală de spălare. Nu spălați un singur articol. Acest lucru poate cauza o încărcare neechilibrată. Adăugați unul sau două articole similare.
- Verificați toate buzunarele pentru a vă asigura că acestea sunt goale. Articolele precum cuie, agrafe de păr, chibrituri, pixuri, monede și chei pot deteriora atât aparatul, cât și hainele dumneavoastră.

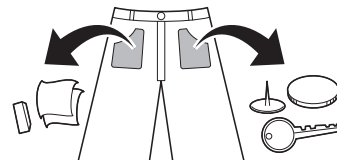

- Spălați haine delicate (ciorapi, sutiene) într-o plasă de spălare.
- Închideți fermoarele, capsele și șnururile, pentru a vă asigura că aceste articole nu se agață de alte haine.
- Pre-tratați murdăria și petele prin perierea cu o cantitate mică de detergent dizolvat în apă pe pată, pentru a ajuta la îndepărtarea murdăriei.

24 OPERARE

Adăugarea de detergent și balsam de rufe

Dozarea detergentului

- Detergentul trebuie utilizat în conformitate cu instrucțiunile producătorului de detergent și selectat în conformitate cu tipul, culoarea, murdăria țesăturii și temperatura de spălare. Utilizați numai detergenți care sunt adecvați pentru mașinile de spălat de tip tambur (încărcare frontală).
- Dacă se produce prea multă spumă, reduceți cantitatea de detergent.
- Dacă este utilizat prea mult detergent, se poate produce multă spumă, iar lucrul acesta va avea drept rezultat spălarea de calitate scăzută sau supraîncărcarea a motorului.
- Dacă doriți să utilizați detergent lichid, urmați instrucțiunile furnizate de producătorul de detergent.
- Puteți turna detergent lichid direct în sertarul principal de detergent dacă porniți ciclul imediat.
- Nu utilizați detergent lichid dacă utilizați funcția **Delay End (Finalizare intarziata)** sau dacă ați selectat opțiunea **Pre Wash (Prespalare)**, deoarece lichidul se va dispersa prea devreme și s-ar putea solidifica în sertar sau în cuvă.
- Utilizarea de detergent trebuie ajustată în funcție de temperatura, duritatea apei, dimensiunea și nivelul de murdărie al încărcăturii. Pentru rezultate mai bune, evitați supradozarea detergentului. În caz contrar, se va produce spumă în exces.
- Consultați eticheta hainelor înainte de adăugarea detergentului și alegerea temperaturii apei.
- Folosiți numai detergenți adecvați pentru tipul respectiv de îmbrăcăminte:
 - Detergentul lichid este deseori conceput pentru aplicații speciale, de exemplu, pentru țesături colorate, lână, rufe delicate sau de culoare închisă.
 - Detergentul pudră este potrivit pentru toate tipurile de țesături.

- Pentru rezultate mai bune de spălare a articolelor de îmbrăcăminte albe și deschise la culoare, utilizați detergent pudră cu înălbitor.
- Detergentul este luat de apă din sertar la începutul ciclului de spălare.

NOTĂ

- Nu lăsați detergentul să se solidifice. Lucrul acesta poate cauza blocaje, clătire insuficientă și miros.
- Încărcare completă: conform recomandărilor producătorului.
- Încărcare parțială: 1/2 din cantitatea normală
- Încărcare minimă: 1/3 din încărcătura totală.

Utilizarea sertarului de dozare

Pentru a adăuga detergent în sertarul de dozare:

- 1 Deschideți sertarul pentru dozare.
- 2 Adăugați detergentul și balsamul în compartimentele aferente.

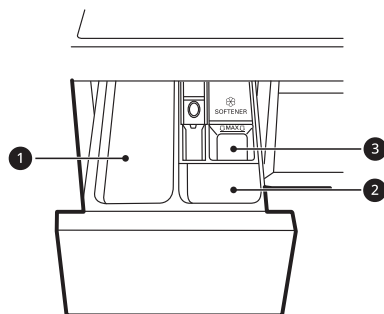

- 1 Compartimentul principal pentru detergentul de spălare
- 2 Compartimentul pentru detergentul de pre-spălare
- 3 Compartimentul pentru balsamul de rufe lichid

- 3 Închideți ușor sertarul pentru dozarea detergentului înainte de a porni ciclul.

- Trântirea sertarului poate avea drept rezultat scurgerea detergentului într-un alt compartiment sau distribuirea în cuvă mai devreme decât s-a programat.
- Aveți grijă să nu vă prindeți mâna la sertar în timpul închiderii.
- Este normal ca o cantitate mică de apă să rămână în compartimentele sertarului de dozare la sfârșitul ciclului.

Compartimentul pentru balsam de rufe

Acest compartiment ține balsamul de rufe lichid, care este distribuit automat în timpul ciclului final de clătire. Se poate utiliza fie balsam de rufe pudră, fie balsam de rufe lichid.

- Turnați balsam de rufe până la linia maximă de umplere. Turnarea balsamului de rufe peste linia maximă de umplere poate cauza dispersia prea devreme, ceea ce poate păta hainele.

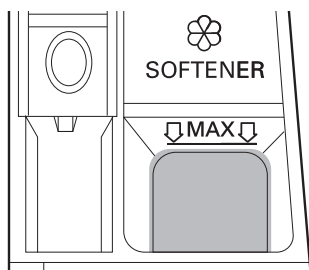

NOTĂ

- Nu turnați balsam de rufe direct pe rufe în cuvă, în caz contrar, vor apărea pete întunecate pe rufe care vor fi dificil de îndepărtat.
- Nu lăsați balsamul de rufe în sertarul pentru detergent mai mult de o zi. Balsamul de rufe se poate solidifica. Balsamul poate rămâne în sertarul de dozare dacă este prea gros. Balsamul trebuie diluat în cazul în care consistența acestuia este prea groasă pentru a curge cu ușurință.
- Nu deschideți sertarul când este furnizată apa în timpul spălării.
- Nu utilizați niciodată solvenți (benzen etc.).

Adăugarea tabletelor de detergent

Tabletele de detergent se pot utiliza și în timpul spălării.

- 1 Deschideți ușa și puneți tabletele de detergent în cuvă înainte de încărcarea rufelor.
- 2 Încărcați rufele în cuvă și închideți ușa.

NOTĂ

- Nu puneți tabletele în sertar.

Adăugarea dedurizatorului pentru apă

Se poate folosi un dedurizator pentru apă, cum ar fi anticalcar, pentru a reduce utilizarea detergentului în zone cu un nivel ridicat de duriitate a apei.

- Mai întâi adăugați detergent și apoi dedurizatorul de apă. Distribuți în conformitate cu cantitatea specificată pe ambalaj.

26 OPERARE

Tabel referitor la programe

Program de spălare

Cotton (Bumbac)		40 °C (Cold (Rece) la 95 °C)	Încărcătură max.: Nominal
Descriere	Spală rufele cu grad de murdărie normal prin combinarea diverselor mișcări ale cuvei. <ul style="list-style-type: none"> • Apăsând butonul Start/Pauza fără a selecta un program va cauza începerea imediată a programului Cotton (Bumbac), folosind setările implicite. 		

Eco 40-60		40 °C (între 40 °C și 60 °C)	Încărcătură max.: Nominal
Descriere	Spală rufele din bumbac cu grad de murdărie normal care se pot spăla la 40 °C sau la 60 °C.		

Mixed Fabric (Tesaturi Mixte)		40 °C (Cold (Rece) la 60 °C)	Încărcătură max.: 4 kg
Descriere	Spală simultan țesături mixte. <ul style="list-style-type: none"> • Utilizare pentru diverse tipuri de țesături, cu excepția articolelor de îmbrăcăminte speciale (mătase/delicate, echipamente sportive, haine închise la culoare, lână, pilote/perdele). 		

Easy Care (Îngrijire ușoară)		40 °C (Cold (Rece) la 60 °C)	Încărcătură max.: 4 kg
Descriere	Spală rufe care nu necesită călcare după spălare. <ul style="list-style-type: none"> • Utilizare pentru poliamidă, acril, poliester. 		

Silent Wash (Spalare Silentioasa)		40 °C (Cold (Rece) la 60 °C)	Încărcătură max.: 5 kg
Descriere	Spală rufe cu mai puțin zgomot și vibrații decât alte programe de spălare. <ul style="list-style-type: none"> • Se utilizează pentru rufe albe din bumbac cu grad mic de murdărie (lenjerie intimă). 		

Allergy Care (Antialergii)		60 °C	Încărcătură max.: 4 kg
Descriere	Ajută la minimizarea substanțelor care cauzează o reacție alergică. <ul style="list-style-type: none"> • Utilizați pentru bumbac, lenjerie de corp, fețe de pernă, lenjerie de pat, haine pentru copii. 		

Baby Steam Care		60 °C	Încărcătură max.: 4 kg
Descriere	Ajută la spălarea petelor de mâncare de pe hainele bebelușilor.		

Delicates (Tesaturi Delicate)	20 °C (Cold (Rece) la 40 °C)	Încărcătură max.: 3 kg
Descriere	Spală lenjerie, îmbrăcăminte transparentă și dantelată care se poate spăla automat.	

Hand/Wool (Spalare Manuala/ Lana)	30 °C (Cold (Rece) la 40 °C)	Încărcătură max.: 2 kg
Descriere	Spală articole delicate care pot fi spălate manual sau automat, precum cele din lână, lenjerii, rochiile etc. <ul style="list-style-type: none"> Utilizați detergent pentru articole din lână care pot fi spălate automat 	

Sportswear (Articole Sportive)	40 °C (Cold (Rece) la 40 °C)	Încărcătură max.: 3 kg
Descriere	Spală articole de îmbrăcăminte speciale, cum ar fi articole sportive și pentru activități în aer liber. <ul style="list-style-type: none"> Utilizați pentru țesături cu mai multe pelicule impermeabile utilizate pe îmbrăcăminte. 	

Speed 14 (Program scurt 14)	20 °C (între 20 °C și 40 °C)	Încărcătură max.: 2 kg
Descriere	Spală rapid o cantitate redusă de haine ușor murdare timp de aproximativ 14 de minute.	

Duvet (Pilote)	Cold (Rece) (Cold (Rece) la 40 °C)	Încărcătură max.: 2,5 kg (1 plapumă cu pene)
Descriere	Spală articole mari, cum ar fi păături, perne, cuverturi etc.	

Tub Clean (Autocuratare)	-	-
Descriere	Această funcție ajută la curățarea interiorului cuvei mașinii.	

Rinse+Spin (Clătire+Stoarcere)	-	Încărcătură max.: Nominal
Descriere	Clătește și centrifughează rufele. Dacă este necesar, utilizați un balsam de rufe.	

NOTĂ

- Selectați temperatura corespunzătoare a apei pentru programul de spălare selectat. Urmați întotdeauna instrucțiunile producătorului de pe etichetă sau instrucțiunile articolului de îmbrăcăminte la spălare pentru a evita deteriorarea articolelor.
- Selectați temperatura potrivită pentru spălare și viteza de centrifugare pentru programele dorite.
- Temperatura efectivă a apei poate diferi de temperatura declarată a ciclului.
- Se recomandă detergent neutru.

28 OPERARE

Opțiuni suplimentare

NOTĂ

- Opțiunile **Rinse+ (Clătire+)**, **Delay End (Finalizare intarziata)** și **Add Item (Adaugare articole)** pot fi selectate pentru fiecare program de spălare din acest tabel.

Program	Intensive (Intensiv)	Pre Wash (Prespalare)
Cotton (Bumbac)	●	●
Eco 40-60	●	●
Mixed Fabric (Tesaturi Mixte)	●	●
Easy Care (Îngrijire ușoară)	●	●
Silent Wash (Spalare Silentioasa)	●	
Allergy Care (Antialergii)	●	
Baby Steam Care	●	
Delicates (Tesaturi Delicate)	●	
Hand/Wool (Spalare Manuala/Lana)	●	
Sportswear (Articole Sportive)	●	
Speed 14 (Program scurt 14)		
Duvet (Pilote)	●	

Viteza maximă de centrifugare selectabilă

Program	Viteză de centrifugare	
	Valoare implicită:	Disponibil:
Cotton (Bumbac)	1400 rpm	Toate
Eco 40-60	1400 rpm	Toate
Mixed Fabric (Tesaturi Mixte)	1000 rpm	Toate
Easy Care (Îngrijire ușoară)	1400 rpm	Toate

Program	Viteză de centrifugare	
	Valoare implicită:	Disponibil:
Silent Wash (Spalare Silentioasa)	800 rpm	La 1000 rpm
Allergy Care (Antialergii)	1400 rpm	Toate
Baby Steam Care	1000 rpm	La 1000 rpm
Delicates (Tesaturi Delicate)	800 rpm	La 800 rpm
Hand/Wool (Spalare Manuala/ Lana)	800 rpm	La 800 rpm
Sportswear (Articole Sportive)	800 rpm	La 800 rpm
Speed 14 (Program scurt 14)	400 rpm	Toate
Duvet (Pilote)	1000 rpm	La 1000 rpm

ROMÂNĂ

NOTĂ

- Viteza maximă de centrifugare efectivă poate varia în funcție de condițiile de încărcare. Valorile de mai sus sunt rotunjite la cea mai apropiată sută.

Date privind consumul**Descrierea unității****kg:** Încărcătura de rufe**h:mm:** Durata programului**kWh:** Consumul de energie**°C:** Temperatura maximă în interiorul materialelor textile tratate**Litri:** Consumul de apă**rot/min:** Viteza maximă de centrifugare

%: Umiditate reziduală la sfârșitul etapei de centrifugare. Cu cât viteza de centrifugare este mai mare, cu atât mai mare va fi nivelul de zgomot și mai mic nivelul de umiditate reziduală.

30 OPERARE

Programe obișnuite

Program	kg	h:mm	kWh	°C	Litri	rot/min	%
Cotton (Bumbac) 20°C	9	1:51	0,177	31	55,0	1350	51,0
Cotton (Bumbac) 60°C	9	3:21	1,362	51	57,0	1350	51,0
Mixed Fabric (Tesături Mixte)	4	1:21	0,458	35	54,0	1000	66,0
Speed 14 (Program scurt 14)	2	0:14	0,046	25	39,0	400	93,0
Cotton (Bumbac) 40°C+ Intensive (Intensiv)	9	3:33	0,783	31	74,0	1350	51,0
Eco 40-60 (Compleată)*1	9	3:48	1,011	43	63,0	1360	53,0
Eco 40-60 (Jumătate)*1	4,5	2:50	0,500	32	48,0	1360	53,0
Eco 40-60 (Un sfert)*1	2,5	2:40	0,242	26	39,0	1360	53,0

*1 Poate curăța rufe cu grad normal de murdărie care se pot spăla la 40°C sau 60°C, împreună, în timpul aceluiași ciclu, iar acest program se utilizează pentru a evalua conformitatea cu Directiva Eco Design UE (UE 2019/2023).

NOTĂ

- Rezultatele testelor depind de presiunea apei, duritatea apei, temperatura de admisie a apei, temperatura camerei, tipul și cantitatea de încărcare, gradul de murdărire, detergentul utilizat, fluctuațiile sursei principale de alimentare cu energie electrică și opțiunile suplimentare alese.
- Valorile pentru programele obișnuite, cu excepția ciclului **Eco 40-60**, sunt doar orientative.
- Regulamentul (UE) 2019/2023, valabil de la 1 martie 2021, este legat de clasele de eficiență energetică definite în Regulamentul (UE) 2019/2014.
- Scanați codul QR de pe eticheta energetică aplicată pe aparat, care conține un link către informații legate de performanța aparatului în baza de date EPREL la nivelul UE. Păstrați eticheta energetică pentru a putea fi consultată ulterior împreună cu manualul utilizatorului și toate celelalte documente care au fost furnizate cu aparatul.
- Denumirea modelului este menționată pe eticheta de identificare a aparatului, deschideți ușa situată în jurul deschiderii cuvei.
- Pentru a găsi aceste informații în EPREL, accesați <https://eprel.ec.europa.eu> și efectuați căutarea folosind denumirea modelului. (Valabil de la 1 martie 2021)

32 OPERARE

Opțiuni și funcții suplimentare

Puteți utiliza opțiunile și funcțiile suplimentare pentru personalizarea programelor.

Personalizarea unui program de spălare

Fiecare program are setări implicite care sunt selectate automat. De asemenea, puteți personaliza aceste setări folosind aceste butoane.

Temp.

Acest buton selectează temperatura de spălare pentru programul selectat.

- Apăsați butonul **Temp.** până când se aprinde setarea dorită.
- Pentru cele mai bune rezultate, urmați instrucțiunile de pe etichetele tesaturilor pe care le spălați.

Spin (Stoarcere)

Nivelul de viteză de centrifugare poate fi selectat prin apăsarea acestui buton în mod repetat.

- Apăsați butonul **Spin (Stoarcere)** pentru a selecta viteza de centrifugare.

NOTĂ

- Când selectați **No (Nu)** apăsând butonul **Spin (Stoarcere)**, aceasta tot se va roti o perioadă scurtă de timp, pentru ca apa să se scurgă rapid.

Rinse+ (Clătire+)

Această funcție este recomandată pentru persoanele cu alergii la detergent.

- Apăsați butonul **Rinse+ (Clătire+)** pentru a adăuga clătire o dată.

Intensive (Intensiv)

Această funcție este utilizată pentru a spăla rufe cu grad normal sau foarte mare de murdărie.

- Apăsați butonul **Intensive (Intensiv)**.

Respectați pașii următori pentru a personaliza un program de spălare:

- 1 Pregătiți rufe și încărcați tamburul.

- 2 Apăsați butonul **Power**.

- 3 Adăugați detergent.

- 4 Selectați un program de spălare.

- 5 Personalizați programul de spălare (**Temp.**, **Spin (Stoarcere)**, **Rinse+ (Clătire+)** și **Intensive (Intensiv)**) dacă este necesar.

- 6 Apăsați butonul **Start/Pauza**.

Numai folosind funcția de centrifugare

- 1 Pregătiți rufe și încărcați tamburul.

- 2 Apăsați butonul **Power**.
 - Nu selectați un program de spălare și nu adăugați detergent.

- 3 Apăsați butonul **Spin (Stoarcere)**.

- 4 Apăsați butonul **Start/Pauza**.

NOTĂ

- Dacă selectați programul de spălare, nu veți putea selecta un ciclu de centrifugare. În această situație, apăsați butonul **Power** de două ori pentru a porni și opri mașina.

Utilizarea opțiunilor de bază

Puteți personaliza programele folosind următoarele opțiuni de bază:

Pre Wash (Prespalare)

Această opțiune este recomandată atunci când spălați o încărcătură foarte murdară.

- 1 Apăsați butonul **Power**.

- 2 Selectați un program de spălare.

3 Apăsați butonul **Pre Wash (Prespalare)** după cum este necesar.

4 Apăsați butonul **Start/Pauza**.

Add Item (Adaugare articole)

Puteți utiliza această opțiune pentru a adăuga sau scoate rufe după pornirea programului de spălare.

1 Apăsați butonul **Power**.

2 Selectați un program de spălare.

3 Apăsați butonul **Start/Pauza**.

4 Apăsați butonul **Add Item (Adaugare articole)** după cum este necesar.

5 Deschideți ușa după ce se deblochează și adăugați sau scoateți rufe dorite.

6 Închideți ușa și apăsați butonul **Start/Pauza**.

NOTĂ

- Din motive de siguranță, ușa rămâne blocată cât timp nivelul sau temperatura apei din interiorul cuvei este ridicată. În acest moment nu este posibilă adăugarea de rufe.

Delay End (Finalizare intarziata)

Puteți configura această funcție așa încât mașina de spălat să pornească automat și să termine după un interval specificat de timp.

1 Apăsați butonul **Power**.

2 Selectați un program de spălare.

3 Apăsați butonul **Delay End (Finalizare intarziata)** după cum este necesar.

4 Apăsați butonul **Start/Pauza**.

NOTĂ

- Cu excepția ledului butonului **Delay End (Finalizare intarziata)**, toate ledurile de pe panoul de control se vor opri în 20 de minute. Această funcție poate diferi în funcție de modelul achiziționat.
- Ora de întârziere este ora la care se termină programul, nu cea la care începe. Timpul propriu-zis de rulare ar putea varia din cauza temperaturii apei, tipului de rufe și a altor factori.
- Pentru a anula funcția trebuie apăsat butonul **Power**.
- Evitați utilizarea detergentului lichid pentru această funcție.

ROMÂNĂ

Setări

Child Lock (Blocare pentru copii)

Utilizați această opțiune pentru a dezactiva comenzile. Această funcție nu permite copiilor să schimbe ciclurile sau să opereze aparatul.

NOTĂ

- Odată ce această funcție este setată, toate butoanele sunt blocate cu excepția butonului de **Power**.
- Când comenzile sunt blocate, în timpul spălării afișajul arată în mod alternativ **CL** și timpul rămas, în timp ce această funcție este activată.
- Oprirea mașinii nu va reseta această funcție. Trebuie să dezactivați această funcție înainte de a putea accesa orice alte funcții.

Blocarea panoului de control

1 Porniți alimentarea.

2 Apăsați și mențineți apăsat simultan butoanele **Delay End (Finalizare intarziata)** și **Add Item (Adaugare articole)** timp de 3 secunde pentru a activa această funcție.

- Se va auzi un bip și **CL** va apărea pe afișaj.

34 OPERARE

Deblocarea panoului de control

1 Porniți alimentarea.

2 Apăsați și mențineți apăsată simultan butoanele **Delay End (Finalizare intarziata)** și **Add Item (Adaugare articole)** timp de 3 secunde pentru a dezactiva această funcție.

Beep On/Off (Semnal sonor pornit/oprit)

Acest aparat redă o melodie când pornește și când se oprește.

- Apăsați și mențineți apăsată simultan butoanele **Rinse+ (Clătire+)** și **Pre Wash (Prespalare)** timp de 3 secunde pentru a dezactiva/activa această funcție.

FUNCTII INTELIGENTE

Aplicația LG ThinQ

Aplicația **LG ThinQ** vă permite să comunicați cu aparatul utilizând un smartphone.

Caracteristica aplicației LG ThinQ

Comunicați cu aparatul de pe un smartphone prin intermediul funcțiilor inteligente comode.



Smart Diagnosis

Această funcție prezintă informații utile pentru diagnosticare și rezolvarea problemelor pe care le prezintă aparatul, pe baza tiparului de utilizare.

Instalarea aplicației LG ThinQ

Căutați aplicația **LG ThinQ** de la magazinul Google Play Store sau Apple App Store pe un telefon inteligent. Urmați instrucțiunile pentru a descărca și a instala aplicația.

Smart Diagnosis

Această caracteristică este disponibilă numai pentru modelul cu emblema  sau .

Utilizați această caracteristică pentru a vă ajuta să diagnosticați și să rezolvați problemele cu aparatul dumneavoastră.



NOTĂ

- Din motive care nu pot fi atribuite neglijenței LGE, este posibil ca serviciul să nu funcționeze din cauza unor factori externi, cum ar fi, dar fără a se limita la, indisponibilitatea rețelei Wi-Fi, deconectarea rețelei Wi-Fi, reglementările magazinului local de aplicații sau indisponibilitatea aplicației.
- Caracteristica poate fi modificată fără notificare prealabilă și poate avea o formă diferită în funcție de locația dumneavoastră.

Utilizarea diagnosticării audibile pentru diagnosticarea problemelor

Urmați instrucțiunile de mai jos pentru a utiliza metoda de diagnosticare audibilă.

- Lansați aplicația **LG ThinQ** și selectați caracteristica **Smart Diagnosis** din meniu. Urmați instrucțiunile pentru diagnosticarea audibilă oferite în aplicația **LG ThinQ**.

- 1 Apăsați butonul **Power** pentru a porni aparatul.
 - Nu apăsați niciun alt buton.
- 2 Așezați microfonul telefonului dumneavoastră inteligent aproape de pictograma  sau .

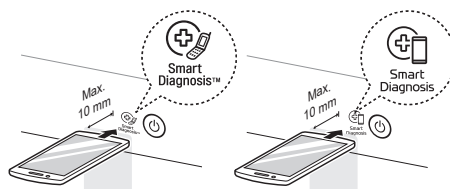

- 3 Apăsați și mențineți apăsat butonul **Temp.** timp de 3 secunde sau mai mult, în timp ce țineți microfonul telefonului inteligent aproape de pictogramă, până când transferul de date este finalizat.
 - Țineți telefonul inteligent în poziție până când transferul de date s-a încheiat. Este afișat timpul rămas pentru transferul de date.
- 4 După ce transferul de date este finalizat, rezultatul diagnosticării va fi afișat în aplicație.

NOTĂ

- Pentru cele mai bune rezultate, nu deplasați telefonul inteligent în timp ce sunt transmise tonurile.

Declaratie de conformitate



Prin prezenta, LG Electronics declară că echipamentul de tip mașină de spălat rufe este în conformitate cu Directiva 2014/53/EU. Textul integral al declarației de conformitate UE este disponibil la următoarea adresă de Internet: <http://www.lg.com/global/support/cedoc/cedoc#> LG Electronics European Shared Service Centre B.V. Krijgsman 1, 1186 DM Amstelveen, Olanda

36 ÎNTREȚINEREA

ÎNTREȚINEREA

⚠ AVERTISMENT

- Deconectați aparatul înainte de curățare, pentru a evita riscul de șoc electric. Nerespectarea acestui avertisment ar putea avea drept consecințe vătămări, incendiu, șoc electric sau moarte.
- Nu utilizați substanțe chimice dure, substanțe de curățare abrazive sau solvenți pentru a curăța aparatul. Acestea ar putea influența negativ finalizarea procesului.

Curățare după fiecare spălare

Ce să curățați

Îndepărtați întotdeauna articolele din mașina de spălat după finalizarea ciclului. Lăsarea de articole umede în mașina de spălat poate cauza șifonare, transfer al culorilor și mirosuri.

- După ce ciclul a ajuns la final, ștergeți ușa și garnitura din interiorul ușii, pentru a îndepărta toată umezeala.
- Lăsați ușa deschisă, pentru uscarea cuvei.
- Ștergeți mașina de spălat cu o lavetă uscată, pentru a îndepărta umezeala.

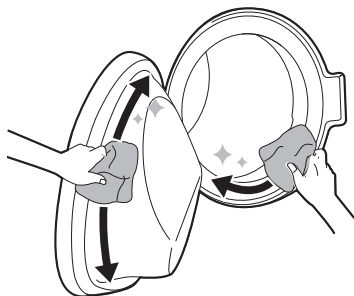

⚠ AVERTISMENT

- Lăsați ușa deschisă să se usuce în interiorul aparatului numai când copiii sunt supravegheați acasă.

Curățarea exteriorului

Îngrijirea adecvată a mașinii dumneavoastră de spălat îi poate prelungi durata de viață.

Exterior

- Ștergeți imediat orice scurgeri.
- Ștergeți cu o cârpă umedă și apoi din nou cu o cârpă uscată, asigurându-vă că nu rămân urme de umiditate în îmbinările carcasi sau în fante.
- Nu apăsați suprafața sau afișajul cu obiecte ascuțite.

Ușă

- Spălați cu o lavetă uscată partea din exterior și interior, apoi ștergeți cu o lavetă moale.

⚠ AVERTISMENT

- Nu încercați să separați panourile sau să demontați aparatul. Nu acționați cu obiecte ascuțite asupra panoului de control pentru a opera aparatul.

Curățarea periodică a aparatului și efectuarea unei evacuări de urgență a apei

Curățare cuvă

Aceasta este o funcție specială pentru a ajuta la curățarea interiorului aparatului prin înmuiere, spălare, clătire și centrifugare.

Rulați această funcție **o dată pe lună** (sau mai des, dacă este necesar), pentru a reduce acumularea de detergent, balsam și alte reziduuri.

- Dacă apare un miros neplăcut sau mucegai în aparat, rulați această funcție **o dată pe săptămână timp de 3 săptămâni** pe lângă intervalele periodice recomandate.

NOTĂ

- Mesajul **EcL** se va afișa pentru a avertiza cu privire la recomandarea utilizării acestei funcții.

- 1 Îndepărtați orice articole de îmbrăcăminte sau articole din mașina de spălat și închideți ușa.
- 2 Deschideți sertarul de dozare și adăugați un agent anticalcar în compartimentul principal de spălare.
 - Tabletele pot fi introduse direct în cuvă ca o alternativă la detergentul pudră.
- 3 Închideți încet sertarul de dozare.
- 4 Porniți alimentarea, apoi selectați **Tub Clean (Autocuratare)**.
- 5 Apăsăți butonul **Start/Pauza** pentru pornire.
- 6 Lăsați ușa deschisă, pentru a usca complet interiorul aparatului.
 - Atunci când interiorul aparatului nu este complet uscat, pot apărea mirosuri neplăcute sau mucegai.

⚠ AVERTISMENT

- Lăsați ușa deschisă să se usuce în interiorul aparatului numai când copiii sunt supravegheați acasă.

ROMÂNĂ

Curățarea filtrului pentru admisia apei

Filtrul pentru admisia apei colectează calcarul și orice sedimente care pot fi în apa cu care este alimentat aparatul. Curățați filtrul pentru admisie la fiecare șase luni sau chiar mai frecvent dacă apa este foarte dură sau conține urme de depuneri de calcar.

- Opriți robinetele de alimentare cu apă dacă aparatul urmează să nu funcționeze pentru o perioadă de timp (de ex., vacanță), mai ales dacă nu există nicio scurgere în podea (canalizare) în imediata apropiere.
- Mesajul de eroare **IE** va fi afișat pe panoul de control atunci când apa nu are acces în sertarul pentru detergent.

- 1 Opriți alimentarea cu energie și robinetul de apă și apoi desprindeți furtunul de alimentare cu apă.

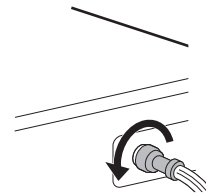

- 2 Îndepărtați filtrul pentru admisia apei cu un clește mic și apoi curățați filtrul folosind o periuță de duritate medie.

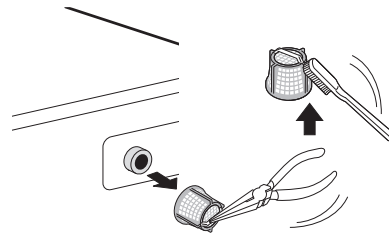

38 ÎNTREȚINEREA

Curățarea filtrului pompei de evacuare și efectuarea unei evacuări de urgență a apei

Filtrul de scurgere colectează fire și obiecte mici care pot fi lăsate accidental în haine. Asigurați-vă că filtrul este curățat la fiecare șase luni pentru a asigura buna funcționare a aparatului.

Lăsați apa să se răcească înainte de a curăța filtrul pompei de evacuare. Deschideți ușa în caz de urgență sau efectuați o evacuare de urgență a apei.

- 1 Deconectarea aparatului.
- 2 Deschideți capacul și trageți afară furtunul de evacuare.

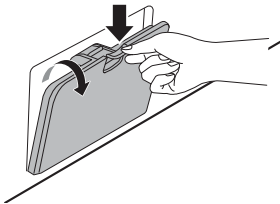

- 3 Întâi îndepărtați dopul de scurgere de la furtunul de evacuare ❶, apoi evacuați apa. După aceea, deșurubați încet filtrul pompei de evacuare ❷ pentru a evacua cantitatea de apă rămasă și apoi îndepărtați eventualele reziduuri sau obiecte din filtru.

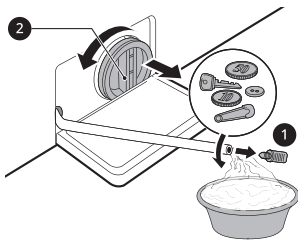

- 4 După ce ați curățat filtrul pompei de evacuare, reintroduceți cu atenție filtrul și înșurubați la loc cu atenție capacul pentru evacuare în sens orar pentru a evita deteriorarea filetelui și eventuale scurgeri. Reintroduceți dopul înapoi în furtunul de evacuare și introduceți tubul în suportul aferent.

- 5 Închideți capacul.

⚠ ATENȚIE

- Aveți grijă când efectuați scurgerea, deoarece apa ar putea fi fierbinte.
- Rulați programul de curățare a cuvei o dată pe lună (sau mai des, dacă este necesar), pentru a îndepărta acumularea de detergent și alte reziduuri.

Curățarea sertarului de dozare

Detergentul și balsamul de rufe s-ar putea acumula în sertarul de dozare. Detergenții lichizi pot rămâne sub sertarul de dozare și nu se dozează complet. Îndepărtați sertarul și componentele sertarului și verificați existența acumulării de produse de curățare **o dată sau de două ori pe lună**.

- 1 Îndepărtați sertarul pentru dozarea detergentului prin tragerea în linie dreaptă, până când acesta se oprește.
 - Apoi, trageți ușor sertarul în exterior apăsând tare butonul de decuplare.

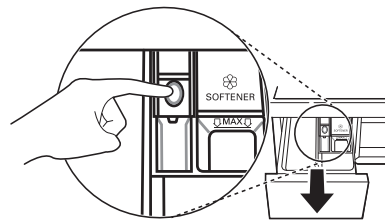

- 2 Îndepărtați acumularea detergentului și a balsamului.
 - Clățiți sertarul și componentele sertarului cu apă caldă, pentru a îndepărta acumulările din detergent și balsam. Utilizați doar apă pentru a curăța sertarul de dozare. Uscați sertarul și componentele sertarului cu o lavetă moale sau un prosop.
- 3 Pentru a curăța deschiderea sertarului, utilizați o lavetă sau o perie mică, nemetalică, pentru a curăța fanta.
 - Îndepărtați toate reziduurile din părțile superioare și inferioare ale fantei.

- 4 Ștergeți umezeala din fantă cu o lavetă moale sau un prosop.

- 5 Reasamblați componentele sertarului în compartimentele corespunzătoare și introduceți sertarul.

40 DEPANARE

DEPANARE

Operarea aparatului dumneavoastră poate duce la erori și defecțiuni. Următoarele tabele conțin cauzele posibile și observații pentru rezolvarea unui mesaj de eroare sau a unei defecțiuni. Se recomandă citirea cu atenție a tabelelor de mai jos, pentru a economisi timpul și banii pentru apelarea centrului de service LG Electronics.

Înainte de a apela serviciul

Aparatul dumneavoastră de spălat este echipat cu un sistem automat de monitorizare a erorilor pentru a detecta și diagnostica problemele într-o etapă timpurie. Dacă aparatul dumneavoastră nu funcționează corespunzător sau nu funcționează deloc, verificați următoarele tabele înainte de a apela centrul de service LG.

Mesaje de eroare

Simptome	Cauze posibile & Soluție
IE EROARE INTRARE APĂ	Alimentarea cu apă nu este adecvată în locația respectivă. Apa nu intră în aparat sau intră încet. <ul style="list-style-type: none"> Verificați alt robinet din casă.
	Robinetul pentru alimentare cu apă nu este complet deschis. Apa nu intră în aparat sau intră încet. <ul style="list-style-type: none"> Deschideți complet robinetul.
	Furtunul (furtunurile) de alimentare cu apă este (sunt) îndoit(e). <ul style="list-style-type: none"> Îndreptați furtunul sau reinstalați furtunul de alimentare cu apă
	Filtrul furtunului (furtunurilor) de intrare este înfundat. <ul style="list-style-type: none"> Verificați și curățați filtrul supapei de admisie după oprirea robinetelor și îndepărtarea racordurilor furtunurilor la mașina de spălat.
UE EROARE DEZECHILIBRU	Aparatul are un sistem care detectează și corectează dezechilibrul aparatului. <ul style="list-style-type: none"> Rufe pot fi prea ude la sfârșitul ciclului, rearanjați încărcătura pentru a permite o centrifugare adecvată. Închideți ușa și apăsați butonul Start/Pauza. Este posibil să dureze câteva momente înainte ca aparatul să înceapă centrifugarea. Ușa trebuie blocată înainte ca centrifugarea să poată fi realizată.
	Încărcătura este prea redusă. Acest sistem poate întrerupe complet centrifugarea sau chiar întrerupe ciclul de centrifugare în cazul în care sunt încărcate articole grele individuale (de exemplu covoraș de baie, halat de baie etc.). <ul style="list-style-type: none"> Adăugați 1 sau 2 articole similare sau mai mici pentru a contribui la echilibrarea încărcăturii. Închideți ușa și apăsați butonul Start/Pauza. Este posibil să dureze câteva momente înainte ca aparatul să înceapă centrifugarea. Ușa trebuie blocată înainte ca centrifugarea să poată fi realizată.

Simptome	Cauze posibile & Soluție
DE EROARE EVACUARE APĂ	<p>Furtunul de scurgere este îndoit sau înfundat. Apa din aparat nu se scurge sau se scurge încet.</p> <ul style="list-style-type: none"> • Curățați și îndreptați furtunul de scurgere. <p>Filtrul de scurgere este înfundat.</p> <ul style="list-style-type: none"> • Verificați și curățați filtrul de scurgere.
dE dE l dE2 dE4 EROARE UȘĂ	<p>Senzorul ușii nu funcționează corespunzător.</p> <ul style="list-style-type: none"> • Vă rugăm să apelați centrul de service LG. Puteți găsi numărul de telefon al centrului dumneavoastră local de service LG în cardul de garanție.
EE EROARE COMANDĂ	<p>Aceasta este o eroare de control.</p> <ul style="list-style-type: none"> • Deconectați fișa de rețea și sunați pentru reparații.
LE EROARE MOTOR BLOCAT	<p>Supraîncărcare a motorului.</p> <ul style="list-style-type: none"> • Lăsați aparatul să aștepte 30 de minute până când motorul se răcește și apoi reporniți ciclul.
FE EROARE SUPRAPLIN	<p>Umplerile excesive cu apă provocate de o supapă pentru apă posibil defectă.</p> <ul style="list-style-type: none"> • Închideți robinetul de apă. Scoateți fișa pentru rețea. Sunați pentru reparații.
PE EROARE SENZOR DE PRESIUNE	<p>Senzorul nivelului apei nu funcționează corespunzător.</p> <ul style="list-style-type: none"> • Închideți robinetul de apă. Scoateți fișa pentru rețea. Sunați pentru reparații.
JS EROARE SENZOR VIBRAȚII	<p>Senzorul de vibrații nu funcționează corespunzător.</p> <ul style="list-style-type: none"> • Sunați pentru reparații.
FF DEFECT ÎNGHEȚ	<p>Furtunul de alimentare/scurgere sau pompa de scurgere sunt înghețate?</p> <ul style="list-style-type: none"> • Alimentați apă caldă în cuvă pentru a dezgheța furtunul de evacuare și pompa de scurgere. Acoperiți furtunul de alimentare cu un prosop umed și cald.
FE SCURGERE DE APĂ	<p>Scurgeri de apă.</p> <ul style="list-style-type: none"> • Sunați pentru reparații.
PF ÎNTRERUPEREA ALIMENTĂRII CU ENERGIE	<p>Aparatul a suferit o întrerupere a alimentării cu energie de la rețea.</p> <ul style="list-style-type: none"> • Reporniți ciclul.

42 DEPANARE

Zgomote auzite

Simptome	Cauze posibile & Soluție
Zgomot de bătaie și zăngănit	<p>Obiecte străine, precum chei, monede sau ace de siguranță ar putea fi cuvă.</p> <ul style="list-style-type: none"> Opriiți aparatul, verificați cuva pentru a elimina obiectele străine. Dacă zgomotul persistă după ce aparatul a fost repornit, sunați pentru reparații.
Sunet de pocnitură	<p>Rufele grele ar putea produce un sunet de pocnitură. De obicei, lucrul acesta este normal.</p> <ul style="list-style-type: none"> Dacă sunetul continuă, aparatul este probabil dezechilibrat. Opriiți și redistribuiți rufele. <p>Încărcătura de rufe poate fi neechilibrată.</p> <ul style="list-style-type: none"> Întrerupeți ciclul și redistribuiți încărcătura după deblocarea ușii.
Zgomot de vibrație	<p>Materialele de ambalare nu sunt eliminate.</p> <ul style="list-style-type: none"> Scoateți materialele de ambalare. <p>Încărcătura de rufe poate fi distribuită inegal în cuvă.</p> <ul style="list-style-type: none"> Întrerupeți ciclul și redistribuiți încărcătura după deblocarea ușii. <p>Nu toate picioarele de nivelare stau bine și uniform pe podea.</p> <ul style="list-style-type: none"> Consultați instrucțiunea din Nivelarea aparatului pentru a regla nivelarea aparatului. <p>Podeaua nu este suficient de rigidă</p> <ul style="list-style-type: none"> Verificați dacă podeaua este solidă și nu este flexibilă. Consultați Cerințe referitoare la locul de instalare pentru a selecta locul corect.

Operare

Simptome	Cauze posibile & Soluție
Scurgeri de apă.	<p>Conductele de scurgere ale casei sunt înfundate.</p> <ul style="list-style-type: none"> Desfundați conductele de scurgere. Contactați un instalator, dacă este necesar. <p>Scurgerile cauzate de instalarea improprie a furtunurilor de scurgere sau de un furtun de scurgere înfundat.</p> <ul style="list-style-type: none"> Curățați și îndreptați furtunul de scurgere. Verificați și curățați regulat filtrul de scurgere. <p>Capacul filtrului pentru pompa de scurgere nu este montat corect.</p> <ul style="list-style-type: none"> Remontați filtrul pentru pompa de scurgere.

Simptome	Cauze posibile & Soluție
Aparatul nu funcționează.	Panoul de control s-a oprit din cauza inactivității. <ul style="list-style-type: none"> Acest lucru este normal. Apăsați butonul Power pentru a porni aparatul.
	Aparatul este deconectat. <ul style="list-style-type: none"> Asigurați-vă că aparatul este conectat în siguranță la o priză care funcționează.
	Alimentarea cu apă este oprită. <ul style="list-style-type: none"> Rotiți complet robinetul de alimentare cu apă.
	Comenzile nu sunt setate corect. <ul style="list-style-type: none"> Asigurați-vă că programul este corect setat. Închideți ușa și apăsați butonul Start/Pauza.
	Ușa este deschisă. <ul style="list-style-type: none"> Închideți ușa și asigurați-vă că nu se prinde nimic sub ușă care împiedică închiderea completă.
	Înterupătorul / siguranța sunt declanșate / arse. <ul style="list-style-type: none"> Verificați întrerupătoarele/siguranțele de circuit. Înlocuiți siguranțele sau resetați întrerupătorul. Aparatul trebuie să fie amplasat pe un circuit dedicat. Aparatul își va relua programul în care s-a oprit, odată ce s-a restabilit alimentarea.
	Comanda se va reseta. <ul style="list-style-type: none"> Apăsați butonul Power, apoi reselectați programul dorit și apăsați pe butonul Start/Pauza.
	Start/Pauza nu a fost apăsat după ce a fost setat un program. <ul style="list-style-type: none"> Apăsați butonul Power, apoi reselectați programul dorit și apăsați butonul Start/Pauza. Aparatul este oprit dacă butonul Start/Pauza nu este apăsat într-un anumit interval de timp.
	Presiune extrem de scăzută a apei. <ul style="list-style-type: none"> Verificați un alt robinet din casă pentru a vă asigura că presiunea apei menajere este adecvată.
Butoanele nu funcționează corect.	Aparatul încălzește apa sau face abur. <ul style="list-style-type: none"> Cuva se poate opri din funcțiune temporar în timpul anumitor cicluri, timp în care apa este încălzită în condiții de siguranță la temperatura setată.
	Opțiunea Child Lock (Blocare pentru copii) este activată. <ul style="list-style-type: none"> Dezactivați opțiunea Child Lock (Blocare pentru copii) dacă este necesar.
Ușa nu se deschide.	Ușa nu se va deschide din motive de siguranță după pornirea aparatului. <ul style="list-style-type: none"> Acest lucru este normal. Puteți deschide în siguranță ușa după ce ☹ se stinge.

44 DEPANARE

Simptome	Cauze posibile & Soluție
Aparatul nu se umple corespunzător.	Filtrul pentru admisie este înfundat. <ul style="list-style-type: none"> Asigurați-vă că filtrele de admisie de pe supapele de umplere nu sunt înfundate.
	Furtunurile de admisie pot fi îndoite. <ul style="list-style-type: none"> Verificați dacă furtunurile de alimentare nu sunt îndoite sau înfundate.
	Alimentarea cu apă este insuficientă. <ul style="list-style-type: none"> Asigurați-vă că robinetele de apă caldă și rece sunt pornite până la capăt.
	Furtunurile de alimentare cu apă caldă și rece sunt inversate. <ul style="list-style-type: none"> Verificați racordurile furtunului de alimentare.
Aparatul nu evacuează apa.	Furtunul de scurgere este îndoit. <ul style="list-style-type: none"> Asigurați-vă că furtunul de evacuare nu este îndoit.
	Evacuare amplasată mai sus de 1,2 m deasupra podelei. <ul style="list-style-type: none"> Asigurați-vă că furtunul de evacuare nu depășește 1,2 m deasupra părții de jos a aparatului.
Detergentul nu este distribuit complet sau deloc.	Se utilizează prea mult detergent. <ul style="list-style-type: none"> Urmați instrucțiunile furnizate de producătorul detergentului.
	Filtrul pentru pompa de scurgere poate fi blocat. <ul style="list-style-type: none"> Curățați filtrul de scurgere.
Timpul ciclului este mai lung decât de obicei.	Încărcătura este prea mică. <ul style="list-style-type: none"> Mai adăugați articole pentru a permite aparatului să echilibreze încărcăturile.
	Articolele grele sunt amestecate cu articole mai ușoare. <ul style="list-style-type: none"> Întotdeauna încercați să spălați articole cu greutate similară pentru a permite mașinii să distribuie uniform greutatea încărcăturii pentru centrifugare.
	Încărcătura nu este echilibrată. <ul style="list-style-type: none"> Redistribuiți manual încărcătura dacă articolele s-au încurcat.
Sfârșitul ciclului este întârziat	Se detectează un dezechilibru sau programul de eliminare este pornit. <ul style="list-style-type: none"> Acest lucru este normal. Timpul rămas care apare pe afișaj este doar o durată estimativă. Timpul efectiv poate varia.

Performanță

Simptome	Cauze posibile & Soluție
Îndepărtarea necorespunzătoare a petelor	<p>Pete anterior apărute.</p> <ul style="list-style-type: none"> Articolele care au fost spălate anterior pot prezenta pete apărute anterior. Aceste pete pot fi dificil de îndepărtat și pot necesita spălarea manuală sau pretratarea pentru a ajuta la îndepărtarea petelor.
Pătare	<p>Înălbitorul sau balsamul este distribuit prea curând.</p> <ul style="list-style-type: none"> Compartimentul de dozare este supraîncărcat. Acest lucru face ca înălbitorul sau balsamul să fie distribuit rapid. Măsurați întotdeauna înălbitorul sau balsamul pentru a preveni supraîncărcarea. Închideți încet sertarul pentru dozarea detergentului.
	<p>Înălbitorul sau balsamul au fost adăugate direct pe rufe în cuvă.</p> <ul style="list-style-type: none"> Utilizați întotdeauna sertarul pentru dozarea detergentului pentru a vă asigura că înălbitorul sau balsamul sunt distribuite în mod corespunzător la momentul potrivit din program.
	<p>Hainele nu au fost sortate corect.</p> <ul style="list-style-type: none"> Întotdeauna spălați hainele de culoare închisă separat de cele de culoare deschisă și albe pentru a preveni decolorarea. Nu spălați articolele foarte murdare cu cele ușor murdare.
Formarea cutelor	<p>Aparatul nu este descărcat imediat.</p> <ul style="list-style-type: none"> Scoateți întotdeauna articolele din mașină imediat ce programul este finalizat.
	<p>Aparatul este supraîncărcat.</p> <ul style="list-style-type: none"> Aparatul poate fi încărcat complet, dar cuva nu trebuie să fie plină cu obiecte. Ușa aparatului trebuie să se închidă cu ușurință.
	<p>Furtunurile de alimentare cu apă caldă și rece sunt inversate.</p> <ul style="list-style-type: none"> Clătirea cu apă caldă poate genera pliuri în materiale. Verificați racordurile furtunurilor de alimentare.
	<p>Viteza de centrifugare poate fi prea mare.</p> <ul style="list-style-type: none"> Setați viteza de centrifugare pentru a se potrivi cu tipul de materiale.

46 DEPANARE

Miros

Simptome	Cauze posibile & Soluție
Miros de mucegai în aparat	Interiorul cuvei nu este curățat corespunzător. <ul style="list-style-type: none"> Rulați funcția Tub Clean (Autocuratare) în mod regulat.
	Mirosurile pot apărea în cazul în care furtunul de scurgere nu este instalat în mod corespunzător, cauzând sifonarea (scurgerea apei înapoi în aparat). <ul style="list-style-type: none"> Atunci când montați furtunul de scurgere, asigurați-vă că acesta nu este răsucit sau blocat.
	În cazul în care sertarul de dozare a detergentului nu este curățat în mod regulat, mirosurile pot fi cauzate de mucegai sau substanțe străine. <ul style="list-style-type: none"> Îndepărtați și curățați sertarul de dozare a detergentului, în special partea superioară și cea inferioară a deschiderii sertarului.

Asistență clienți și service

Contactați un centru LG Electronics de informare a clienților.

- Pentru a găsi un centru de service LG Electronics autorizat, accesați site-ul nostru web la adresa **www.lg.com** și urmați instrucțiunile de acolo.
- Repararea pe cont propriu nu este recomandată, deoarece ar putea deteriora și mai mult aparatul și ar anula garanția.
- Piese de schimb indicate în Regulamentul 2019/2023 sunt disponibile pe o perioadă minimă de 10 ani.

Memo

Memo



UPORABNIŠKI PRIROČNIK

PRALNI STROJ



Pred začetkom namestitve pozorno preberite ta navodila. To bo poenostavilo namestitev in zagotovilo, da je izdelek pravilno ter varno nameščen. Po namestitvi shranite ta navodila v bližini izdelka za poznejšo uporabo.

SLOVENŠČINA

F4WV309S*
F4WV3S9A*

www.lg.com

Copyright © 2021 LG Electronics Inc. All Rights Reserved.

VSEBINSKO KAZALO

Ta priročnik lahko vsebuje slike ali vsebino, ki se razlikuje od modela, ki ste ga kupili.

Ta priročnik lahko proizvajalec dopolnjuje.

VARNOSTNA NAVODILA

PRED UPORABO PREBERITE VSA NAVODILA	3
OPOZORILO	3
SKRB ZA OKOLJE	7

NAMESTITEV

Deli in specifikacije.....	10
Zahteve mesta namestitve.....	12
Odstranjevanje embalaže	13
Poravnava naprave	14
Povezovanje vodovodne cevi.....	15
Namestitev odtočne cevi.....	16

DELOVANJE

Pregled delovanja	18
Nadzorna plošča	20
Priprava oblačil za pranje.....	22
Dodajanje pralnega sredstva in mehčalca.....	23
Tabela programov.....	25
Dodatne možnosti in funkcije.....	31

PAMETNE FUNKCIJE

Aplikacija LG ThinQ	34
Smart Diagnosis	34

VZDRŽEVANJE

Čiščenje po vsakem pranju	35
Periodično čiščenje naprave in izvajanje odvajanja vode v nujnem primeru	35

ODPRAVLJANJE TEŽAV

Preden pokličete servis	38
-------------------------------	----

VARNOSTNA NAVODILA

PRED UPORABO PREBERITE VSA NAVODILA

Naslednja varnostna navodila so namenjena preprečevanju nepredvidenih tveganj ali škode zaradi nevarnega ali nepravilnega delovanja naprave.

Navodila so ločena na oznaki 'OPOZORILO' in 'POZOR', kot je opisano v nadaljevanju.

Varnostna sporočila



Prikazani simboli nakazujejo stanja in dejavnosti, ki lahko povzročijo tveganje. Da bi se izognili tveganju, sledite navodilom in skrbno preberite del s tem simbolom.



OPOZORILO

Označuje, da lahko zaradi neupoštevanja navodil pride do hudih poškodb ali smrti.



POZOR

Označuje, da lahko zaradi neupoštevanja navodil pride do lažjih poškodb ali poškodb naprave.

OPOZORILO

! OPOZORILO

Da bi pri uporabi naprave zmanjšali nevarnost eksplozije, požara, električnega udara ali opeklin, upoštevajte osnovne varnostne ukrepe, vključno z naslednjimi:

Tehnična varnost

- Napravo lahko uporabljajo otroci, stari 8 let in več, ter osebe z zmanjšanimi telesnimi, čutnimi ali duševnimi sposobnostmi ali osebe s pomanjkanjem izkušenj in znanja, če imajo nadzor ali napotila glede varne uporabe ter se zavedajo nevarnosti uporabe. Otroci se ne

4 VARNOSTNA NAVODILA

smejo igrati z napravo. Otroci naprave ne smejo čistiti ali vzdrževati brez nadzora.

- Otrokom, mlajšim od treh let, preprečite dostop do naprave, razen če niso pod neprestanim nadzorom.
- Če je napajalni kabel poškodovan, ga mora zamenjati proizvajalec, njegov serviser ali podobno usposobljena oseba, da preprečite nevarnost.
- Preproga ne sme blokirati prezračevalnih odprtin.
- Ta naprava je namenjena samo za uporabo v gospodinjstvu.
- Uporabite novo cev ali komplet cevi, ki je priložen napravi. Ponovna uporaba starih cevi lahko povzroči puščanje vode in posledično materialno škodo.
- Tlak vode mora biti med 50 kPa in 800 kPa.

Maksimalna zmogljivost

Maksimalna zmogljivost pri nekaterih ciklih za suha oblačila, namenjena pranju: **9 kg**.

Priporočena največja zmogljivost vsakega programa za pranje se lahko razlikuje. Za dobre rezultate pranja preverite podrobnejše informacije v »**Tabeli programov**« v poglavju **DELOVANJE**.

Namestitev

- Naprave nikoli ne uporabljajte, če je poškodovana, deluje nepravilno, je delno razstavljena ali ima manjkajoče ali zlomljene dele, vključno s poškodovanim kablom ali z vtičem.
- Napravo naj prenašata dve ali več oseb s trdnim oprijemom.
- Naprave ne postavljajte na vlažna in prašnata mesta. Naprave ne namestite ali hranite zunaj ali na katerem koli mestu, kjer bi bila podvržena vremenskih razmeram, kot so neposredna sončna svetloba, veter, dež ali temperature pod ničlo.

- Poskrbite, da bo vtič do konca potisnjen v vtičnico.
- Naprave ne priključite v več vtičnic, napajalne plošče ali podaljške.
- Ne spreminjajte napajalnega vtiča, ki je priložen napravi. Če se vtič ne prilega električni vtičnici, naj usposobljeni električar namesti ustrezno vtičnico.
- Naprava je opremljena z napajalnim kablom, ki ima prevodnik ozemljitve in ozemljitveni vtič. Vtič priključite v ustrezno vtičnico, ki je nameščena in ozemljena v skladu z vsemi lokalnimi predpisi ter odloki.
- Nepravilna povezava prevodnika ozemljitve lahko povzroči nevarnost električnega udara. Kadar dvomite v pravilno ozemljitev naprave, se posvetujte z usposobljenim električarjem ali s servisnim osebjem.
- Naprave ne namestite pred vrati, ki se zaklepajo, drsnimi vrati ali vrati s tečajem na nasprotni strani te naprave tako, da ni možno v celoti odpreti vrat naprave.

Delovanje

- Na nadzorni plošči za namen upravljanja naprave ne uporabljajte ostrih predmetov.
- Ne poskušajte odstraniti nobene plošče oziroma razstaviti naprave.
- Ne popravljajte ali menjajte katerih koli delov naprave. Vsa popravila in vzdrževanje mora opraviti usposobljeno servisno osebje, razen če je drugače priporočeno v pričujočih Navodilih za uporabo. Uporabljajte le odobrene tovarniške dele.
- Vrat ne potiskajte pretirano navzdol, ko so vrata naprave odprta.
- Živih živali, kot so hišni ljubljenci, ne postavljajte v napravo.
- V tem stroju ne perite preprog, predpražnikov, čevljev ali odej za hišne ljubljence, plišastih igračk ali drugih izdelkov, razen oblačil ali rjuh.
- Območje pod napravo in okrog nje ne sme biti v bližini gorljivih materialov, kot so gaza, papir, krpe, kemikalije itn.
- Vrat naprave ne puščajte odprtih. Otroci se lahko obesijo na vrata ali splezajo v napravo, kar lahko povzroči škodo ali poškodbe.

6 VARNOSTNA NAVODILA

- V napravi ne perite ali sušite oblačil, ki so bila čiščena, oprana, namočena ali popackana z vnetljivimi ali eksplozivnimi snovmi (kot so vosek, odstranjevalci voska, olje, barve, bencin, razmaščevalci, topila za kemično čiščenje, kerozin, bencin, odstranjevalci madežev, terpentini, rastlinsko olje, jedilno olje, aceton, alkohol itn.). Zaradi neustrezne uporabe lahko pride do požara ali eksplozije.
- V bližini naprave ne uporabljajte ali shranjujte gorljivih ali vnetljivih snovi (etra, benzena, alkohola, kemikalij, UPN-ja, vnetljivih razpršil, bencina, razredčila, petroleja, insekticida, osvežilca zraka, kozmetike itn.)
- Med delovanjem naprave nikoli ne segajte vanjo. Počakajte, da se boben popolnoma ustavi.
- Med programom, ki uporablja visoke temperature, se ne dotikajte vrat.
- V primeru puščanja vode iz naprave ali poplave izključite vtič in se obrnite na informacijski center za stranke LG Electronics.
- Zaprite pipo za vodo, da sprostite pritisk v ceveh in ventilih ter zmanjšate puščanje, če pride do razpoke ali raztrganja. Preverite stanje dovodnih cevi; po petih letih jih je treba zamenjati.
- V primeru uhajanja plina (izobutan, propan, zemeljski plin itd.) v stanovanju se ne dotikajte naprave ali vtiča ter takoj prezračite prostor.
- Če odtočna ali dovodna cev v zimskem času zmrzne, jo uporabite šele, ko se odmrzne.
- Vsa pralna sredstva, mehčalce in belila hranite zunaj dosega otrok.
- Vtiča ali kontrolnikov naprave se ne dotikajte z mokrimi rokami.
- Napajalnega kabla ne upogibajte in nanj ne odlagajte težkih predmetov.
- Ne dotikajte se vode, ki izhaja iz naprave med pranjem.
- Prepričajte, da odvajanje poteka pravilno. Če voda ne odteka pravilno, vam lahko poplavi tla.
- Ko je temperatura zraka visoka, temperatura vode pa nizka, lahko pride do kondenzacije in s tem mokrih tal.
- Pobrinite umazanijo ali prah na stikih vtičnega.

Vzdrževanje

- Pred čiščenjem odklopite napravo iz vira napajanja. S postavitvijo nadzorne plošče na OFF ali v položaj stanja pripravljenosti ne boste odklopili naprave iz vira napajanja.
- Po odstranitvi vlage ali prahu vtič previdno priključite v vtičnico.
- Pri čiščenju zunanosti ali notranosti naprave nikoli ne pršite z vodo.
- Naprave nikoli ne izključite s potegom za napajalni kabel. Vtič vedno trdno primite in ga iztahnite iz vtičnice.
- Napravo sme razstavljati, popravljati ali spreminjati samo usposobljeno servisno osebje iz servisnega centra LG Electronics. Če napravo premikate in nameščate na drugo lokacijo, stopite v stik z informacijskim centrom za stranke LG Electronics.

Odstranjevanje

- Preden zavržete staro napravo, jo izklopite. Da preprečite zlorabe, odrežite kabel neposredno za napravo.
- Ves embalažni material (plastične vrečke in stiropor) odložite na mesto izven dosega otrok. Embalaža lahko povzroči zadušitev.
- Preden odstranite ali zavržete to napravo, odstranite vrata, da se izognete nevarnosti ujetja otrok ali majhnih živali v napravo.

SKRB ZA OKOLJE

Nasveti za varovanje okolja in varčevanje

Poraba vode in energije

- Na porabo vode in energije lahko vpliva teža perila. Za najboljši izkoristek vaše naprave naložite najvišjo težo suhih oblačil, ki jo omogoča posamezen program.
- Najbolj učinkoviti programi iz vidika porabe energije so načeloma tisti, ki obratujejo pri nižjih temperaturah in trajajo dlje časa.
- Na hrup in preostalo vsebino vlage vpliva hitrost centrifugiranja: višja kot je hitrost centrifugiranja v fazi centrifugiranja, večja je raven hrupa in manjša je preostala vsebina vlage.

8 VARNOSTNA NAVODILA

- Če boste perilo naložili enakomerno in v skladu z zmogljivostjo, ki jo je opredelil proizvajalec za zadevne programe, boste prispevali k varčevanju z energijo in vodo.
- Kadar perete manjšo količino oblačil, bo sistem za samodejno prepoznavanje obremenjenosti pomagal zmanjšati količino porabljene vode in energije.
- Za manjše in manj umazano perilo uporabite hitri program.
- Detergenti za pranje v hladni vodi so lahko enako učinkoviti že pri nižjih temperaturah (približno 20 °C). Če uporabite nastavitve pranja pri 20 °C, boste porabili manj energije kot pri pranju na 30 °C ali višjih temperaturah.

Pralno sredstvo

- Detergent morate izbrati glede na vrsto in barvo perila, umazanijo na tkanini in temperaturo pranja. Detergent morate uporabljati v skladu z navodili proizvajalca. Uporabljajte samo detergente, ki so primerni za pralne stroje z bobnom (polnjenje spredaj).
- Za manjšo količino perila uporabite manj detergenta.
 - Delna napolnjenost: 1/2 običajne količine.
 - Minimalna napolnjenost stroja: 1/3 količine polnega stroja.

Izbira dodatnih možnosti in funkcij

- Izberite temperaturo vode, ki je primerna za vrsto oblačil, ko jo perete. Za najboljše rezultate upoštevajte etiketo za vzdrževanje oblačila.
- Možnost »Predpranje« je priporočljiva za pranje zelo umazanega perila.

Odstranjevanje vaše stare naprave



- Prečrtan simbol smetnjaka opozarja, da je treba odpadne električne in elektronske izdelke (OEEI) odstranjevati ločeno od ostalih komunalnih odpadkov.
- Odpadni električni izdelki lahko vsebujejo nevarne snovi, zato s pravilnim odstranjevanjem stare naprave prispevate k preprečevanju morebitnih negativnih vplivov na okolje in zdravje ljudi. Vaša stara naprava lahko vsebuje dele, ki jih je mogoče uporabiti za popravilo drugih izdelkov, in druge dragocene materiale, ki jih je mogoče reciklirati in s tem ohraniti omejene vire.
- Svojo napravo lahko odnesete v trgovino, kjer ste jo kupili, ali pa se glede podrobnosti o najbližjem pooblaščenem zbirnem mestu za odpadno električno in elektronsko opremo obrnite na lokalno komunalno podjetje. Za najnovejše informacije za svojo državo si oglejte www.lg.com/global/recycling.

10 NAMESTITEV

NAMESTITEV

Deli in specifikacije

OPOMBA

- Za namene izboljšanja kakovosti naprave se videz in specifikacije lahko spremenijo brez predhodnega obvestila.

Pogled od spredaj

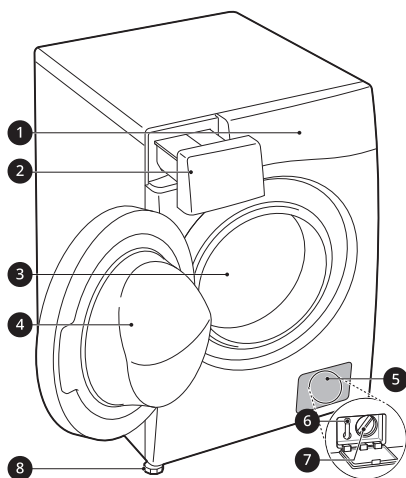

- 1 Nadzorna plošča
- 2 Predal za doziranje pralnega sredstva
- 3 Boben
- 4 Vrata
- 5 Vrhnji pokrovček
- 6 Odtočni zamašek
- 7 Filter odtočne črpalke
- 8 Izravnalne nogice

Pogled od zadaj

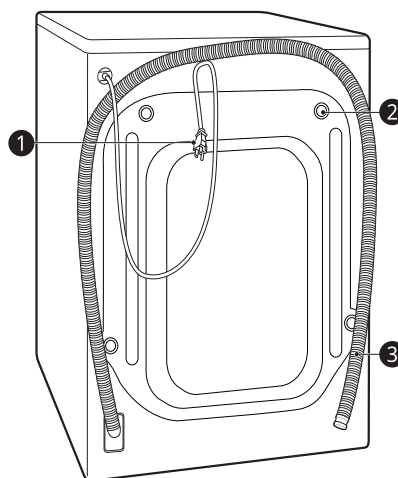

- 1 Napajalni vtič
- 2 Transportni vijaki
- 3 Odtočna cev

Dodatna oprema

*1 Priložena dodatna oprema se razlikuje glede na model, ki ste ga kupili.

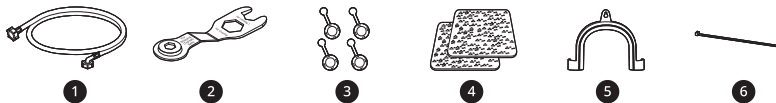

1	Cev za dovod mrzle vode	4	Protizdrsne podložke *1
2	Vijačni ključ	5	90-stopinjski nosilec za pritrditev odvodne cevi
3	Pokrovčki za luknje transportnih vijakov	6	Trak za privezovanje *1

SLOVENŠČINA

Specifikacije

Model	F4WV309S*, F4WV3S9A*
Napajanje	220–240 V~, 50 Hz
Teža naprave	66 kg

Dimenzije (mm)

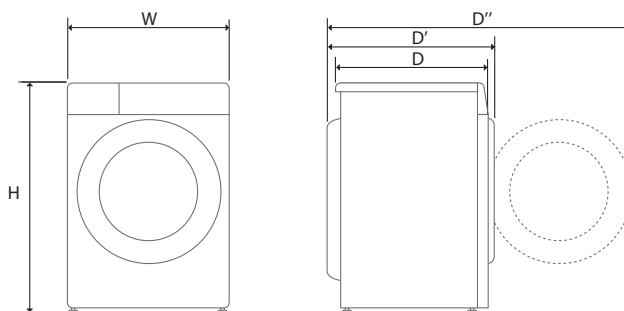

W	600	D	565	D''	1100
H	850	D'	620		

12 NAMESTITEV

Zahteve mesta namestitve

Pred namestitvijo naprave preverite informacije v nadaljevanju za zagotovitev, da bo naprava nameščena na pravem mestu.

Lokacija namestitve

- Ta naprava mora biti zaradi zmanjšanja tresljajev med ciklom ožemanja nameščena na trdnih tleh. Najboljša izbira so betonska tla, saj so med ciklom ožemanja precej manj dovzetna za tresljaje kot lesene talne obloge ali preproge.
- Če ni druge rešitve, kot da napravo namestite poleg plinskega štedilnika ali štedilnika na drva, morate med napravi vstaviti izolacijo (850 X 600 mm) iz alu folije, in sicer na strani, ki je obrnjena proti štedilniku ali peči.
- Poskrbite, da bo naprava v primeru okvare nameščena tako, da bo zlahka dostopna inženirju.
- Pri namestitvi naprave nastavite vse štiri nogice s pomočjo priloženega ključa za transportne vijake, da zagotovite stabilnost naprave.

Namestitev na tla

Da bi zagotovili zadosten prostor cevi za dovod vode, odvodno cev in pretok zraka, omogočite minimalno razdaljo 20mm s strani in 100mm za napravo. Prepričajte se, da stenske, vratne ali talne letvice ne povečajo potrebnih razmikov.

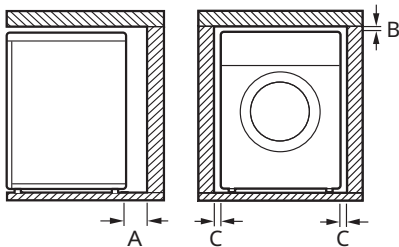

A	100 mm
B	5 mm
C	20 mm

⚠ OPOZORILO

- Naprava je namenjena samo uporabi v gospodinjstvu in se ne sme uporabljati kot prenosna naprava.

OPOMBA

- Neravnih tal pod napravo nikoli ne poskušajte izravnati s kosi lesa, z lepenco ali s podobnimi materiali.

Lesena tla (viseča tla)

Ko napravo nameščate na lesena tla, uporabite gumijaste obročke, da zmanjšate prekomerne tresljaje in nestabilnost. Lesena ali dvignjena tla lahko povzročijo večje tresljaje in nestabilnost, napake in nepravilno delovanje.

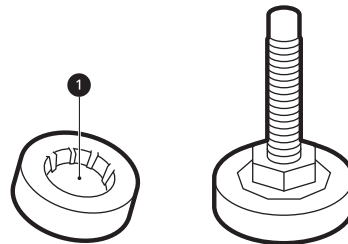

- Za zmanjšanje tresljajev priporočamo, da pod vsako nogico naprave postavite gumijaste obročke ① debele vsaj 15 mm, ki so zavarovani z vijaki na vsaj dveh talnih nosilcih.
- Če je mogoče, napravo namestite v en vogal v prostoru, kjer so tla stabilnejša.
- Za zmanjšanje tresljajev namestite gumijaste obročke.

⚠ POZOR

- Če je naprava nameščena na nestabilnih tleh (npr. na lesenih tleh), garancija ne krije morebitne škode in stroškov, ki nastanejo zaradi postavitve na nestabilna tla.

OPOMBA

- Gumijaste obročke (št. dela **4620ER4002B**) lahko kupite v servisnem centru LG.

Prezračevanje

- Prepričajte se, da talne obloke, preproge itd. ne ovirajo kroženja zraka okrog naprave.

Temperatura v ambientu

- Naprave ne nameščajte v prostorih, kjer lahko temperatura pade pod ledišče. Zmrznjene cevi lahko pod pritiskom počijo. Zanesljivost elektronske nadzorne enote se lahko poslabša pri temperaturah, nižjih od ledišča.
- Če je naprava dostavljena v zimskem času in so temperature pod lediščem, jo pred začetkom delovanja pustite nekaj ur na sobni temperaturi.

Električna povezava

- Ne uporabljajte podaljška ali dvojnega adapterja.
- Po uporabi vedno izklopite napravo in oskrbo z vodo.
- Napravo povežite z ozemljeno vtičnico v skladu z veljavnimi predpisi ožičenja.
- Naprava mora biti nameščena tako, da je vtič zlahka dostopen.
- Električna vtičnica mora biti v območju vsaj 1 metra od naprave.

⚠ OPOZORILO

- Popravila naprave naj opravlja le usposobljeno osebje. Popravila, ki jih izvajajo neizkušene osebe, lahko povzročijo poškodbe ali resne okvare. Obrnite se na lokalni pooblaščen servis za LG.
- Vtič priključite v ustrezno vtičnico, ki je nameščena in ozemljena v skladu z vsemi lokalnimi predpisi ter odloki.

Odstranjevanje embalaže**Dvigovanje naprave s penastega podnožja**

*Ta funkcija se lahko razlikuje glede na model, ki ste ga kupili.

Po odstranjevanju kartona in embalaže dvignite napravo s penastega podnožja.

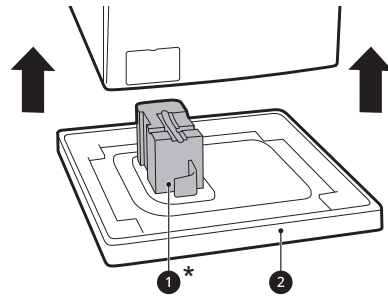

- Preprijčajte se, da se podpora za boben **1*** loči s podnožja in se ne zatakne na dno naprave.
- Če morate za odstranitev kartonskega podnožja **2** napravo poleči na tla, vedno zaščitite stranski del naprave in jo skrbno položite na stranski del. Ne polagajte naprave na sprednji ali zadnji del.

Odstranjevanje sklopov transportnega vijaka

Da bi preprečili močne tresljaje in poškodbe naprave, odstranite transportne vijake in držala.

- 1 Začnite s spodnjima dvema transportnima vijakoma **1**, pri čemer uporabite vijačni ključ (priložen), da popolnoma odvijete vse transportne vijake, tako da jih obračate v nasprotni smeri urinega kazalca.

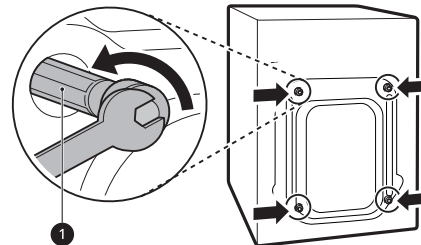

14 NAMESTITEV

2 Sklope vijakov odstranite, tako da jih nekoliko zamajete, medtem ko jih izvlečete.

3 Namestite pokrovčke lukenj.

- Poiščite pokrovčke lukenj **2**, ki so vključeni v paket dodatne opreme ali so pritrjeni na hrbtni strani.

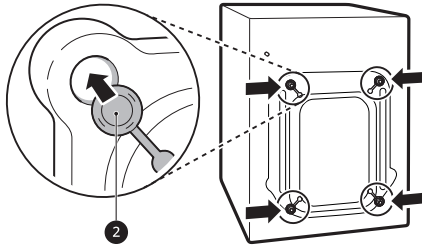

OPOMBA

- Transportne vijake in držala shranite za prihodnjo uporabo.
- Da preprečite poškodbe, napravo prenašajte, kot je prikazano spodaj:
 - Transportni vijaki so ponovno nameščeni.
 - Napajalni kabel je varno pritrjen na zadnji strani naprave.

Poravnava naprave

Preverjanje poravnave

Ko potiskate robove zgornje plošče diagonalno navzdol, se naprava ne sme premikati ne gor ne dol (preverite obe smeri).

- Če se ob diagonalnem potisku zgornje plošče naprava ziba, ponovno nastavite noge.
- Po namestitvi preverite, ali je naprava popolnoma poravnana.

OPOMBA

- Lesena ali dvignjena tla lahko povzročijo prekomerne tresljaje in nestabilnost. Pri lesenih tleh bo morda za ustavitev ali zmanjšanje prekomernega hrupa in tresljajev potrebna okrepitev ali opora.

Nastavljanje in poravnava nog

Naprava mora biti pri nameščanju poravnava in popolnoma uravnotežena. Če naprava ni poravnana in popolnoma uravnotežena, lahko pride do poškodb ali nepravilnega delovanja naprave.

1 Če tla niso ravna, nastavljive noge po potrebi obrnite.

- Pod noge ne vstavljajte kosov lesa itd.
- Poskrbite, da so vse štiri nogice stabilne in se dotikajo tal.

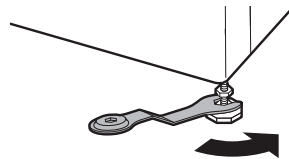
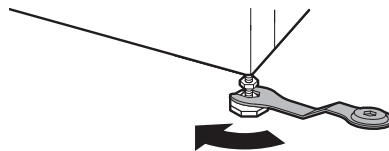

OPOMBA

- Pralnega stroja na nameščajte na podstavek, stojalo ali dvignjeno površino, razen če jo je proizvedlo podjetje LG Electronics za uporabo s tem modelom.

2 S pomočjo libele **1** preverite, ali je naprava popolnoma poravnana.

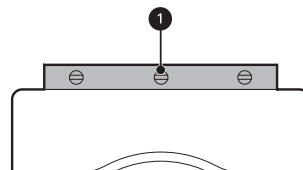

- 3** Izravnalne nogice zavarujte z zaklepnima maticama ②, tako da ju obrnete v nasprotni smeri urnega kazalca ob dnu naprave.

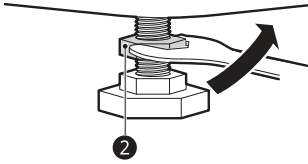

- 4** Preverite, ali so vse zaklepne matice na dnu naprave ustrezno pritevne.

OPOMBA

- Pravilna postavitev in poravnava naprave zagotavlja dolgo, redno in zanesljivo delovanje.
- Naprava mora biti nameščena na trdna in ravna tla, biti 100-odstotno vodoravna in stabilna.
- Ne sme se zibati pri vogalih pod obremenitvijo.
- Ne dovolite, da se noge naprave zmočijo. V nasprotnem primeru lahko pride do tresljajev ali hrupa.

Uporaba protizdrsnih podložk

Ta funkcija se lahko razlikuje glede na model, ki ste ga kupili.

Če napravo namestite na spolzko površino, se lahko zaradi čezmernih tresljajev premika. Nepravilna poravnava lahko povzroči okvaro zaradi hrupa in tresljajev. Če pride do tega, namestite protizdrsne podlage pod izravnalne noge in tako prilagodite poravnanoost.

- 1** Pred namestitvijo protizdrsnih podložk očistite tla.
 - Za odstranjevanje in čiščenje tujkov ali vlage uporabite suho krpo. Če vlaga ostane, lahko protizdrsne podlage zdrsijo.
- 2** Ko napravo postavite na mesto postavitve, prilagodite izravnanoost.
- 3** Postavite lepljivo stran ① protizdrsne podložke na tla.

- Najbolj učinkovit način je namestitev protizdrsnih podložk pod sprednje noge. Če imate težave pri nameščanju protizdrsnih podložk pod sprednje noge, jih namestite pod zadnje noge.

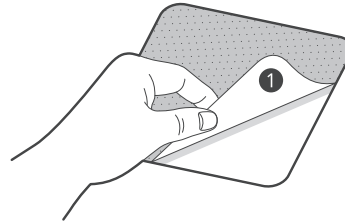

- 4** Napravo postavite na protizdrsne podložke.
- Lepljive strani ① protizdrsnih podložk ne pritrdite na noge naprave.

OPOMBA

- Dodatne protizdrsne podložke so na voljo v servisnem centru LG Electronics.

Povezovanje vodovodne cevi

Opomba za priključitev

- Tlak vode mora biti med **50 kPa** in **800 kPa** (0,5–8,0 kgf/cm²). Če je tlak vode več kot **800 kPa**, namestite dekompresijsko napravo.
- Občasno preverite stanje cevi za dovod vode in jo po potrebi zamenjajte.

OPOMBA

- Cevi za dovod vode ne privijte preveč in za njeno privijanje na ventile ne uporabljajte mehanskih naprav.
- Za priključitev na vodovodno omrežje ni potrebna dodatna zaščita povratnega toka.

16 NAMESTITEV

Preverjanje gumijastega tesnila

Dve gumijasti tesnili ❶ sta priloženi cevi za dovod vode. Uporabljamo ju za preprečevanje puščanja vode. Povezava do pip mora biti dovolj čvrsta.

- Za privijanje cevi za dovod vode ne uporabljajte mehanskih naprav, kot so prijemale. Prepričajte se, da je ukrivljen del cevi za dovod vode priključen na napravo.

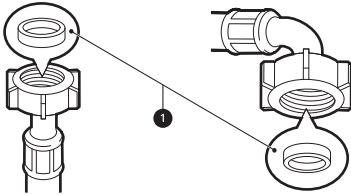

Povezovanje cevi na vodovodno pipo

Povezovanje vijačne cevi na pipo z navojem

Privijte priključek dovodne cevi na vodovodno pipo. S pomočjo mehke krpe privijte z roko. Dovodne cevi na zategujte preveč in ne uporabite nobenega mehanskega pripomočka.

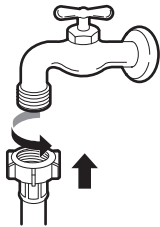

OPOMBA

- Po priključitvi cevi za dovod vode na vodovodno pipo, odprite pipo, da splaknete tujke (nesnago, pesek, žagovino itn.) v ceveh. Voda naj odteka v vedro; preverite tudi temperaturo vode.

Priključitev cevi na napravo

Dovodno cev privijte na ventil za dovod vode na zadnji strani naprave.

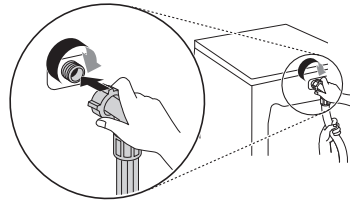

- Cevi ne priključujte na dovod tople vode pri modelih z enim dovodom vode. Priključite le dovod hladne vode.

OPOMBA

- Če po končani povezavi pride do puščanja vode iz cevi, ponovite iste korake. Za oskrbo z vodo uporabite najobičajnejšo vrsto pipe. V primeru, da je pipa kvadratna ali prevelika, odstranite vezno ploščico, preden vstavite pipo v adapter.
- Poskrbite, da cev ni prepognjena ali zagozdena.

Namestitev odtočne cevi

Namestitev odvodne cevi z 90-stopinjskim nosilcem

Odtočna cev ne sme biti postavljena višje od **100 cm** nad tlemi. Voda iz naprave ne bo iztekala ali pa bo iztekala počasi.

- Pravilna pritrditev odtočne cevi bo ščitila tla pred poškodbami zaradi puščanja vode.

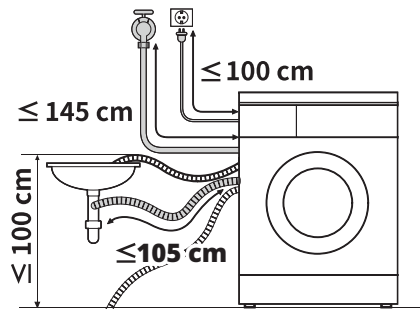

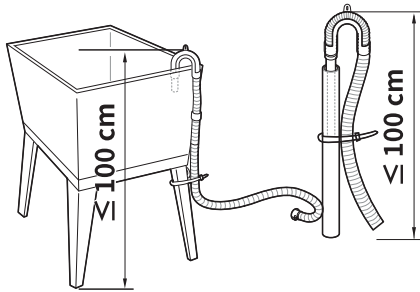

- Če je odtočna cev predolga, je ne rinite nazaj v napravo. To bo povzročilo nenormalen hrup.
- Pri namestitvi odtočne cevi na umivalnik tega pritrdite z vrvico.

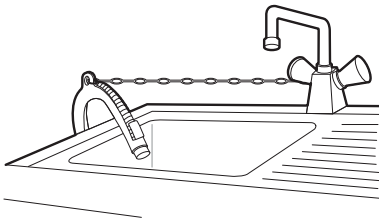

18 DELOVANJE

DELOVANJE

Pregled delovanja

Uporaba naprave

Pred prvim pranjem izberite pralni program **Cotton (Bombaž)** in dodajte polovično količino pralnega sredstva. Napravo zaženite brez oblačil. S tem boste iz bobna odstranili morebitne ostanke in vodo, ki so morda v njem ostali po proizvodnji.

- 1 Oblačila po potrebi sortirajte glede na vrsto tkanine, stopnjo umazanosti, barvo in količino oblačil.

- 2 Odprite vrata in oblačila naložite v napravo.

⚠ POZOR

- Preden zaprete vrata, se prepričajte, da so vsa oblačila v bobnu in ne visijo čez gumijasto tesnilo, kjer bi se zataknila, ko se vrata zaprejo. S tem bi poškodovali tesnilo in perilo.

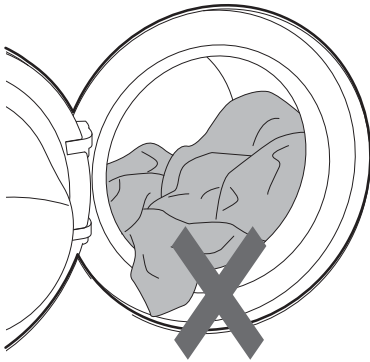

- 3 Zaprite vrata.

⚠ POZOR

- Kose odstranite iz prožnega tesnila vrat, da preprečite škodo na oblačilih in tesnilu.

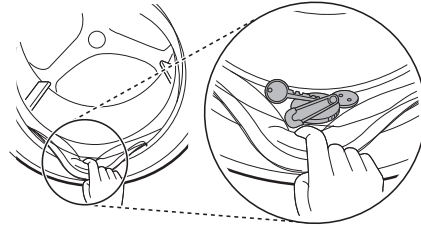

- 4 Dodajte čistilna sredstva ali pralno sredstvo in mehčalec.

- V dozirnik pralnega sredstva dodajte ustrezno količino pralnega sredstva. Če želite, dodajte belilo ali mehčalec v ustrezna mesta dozirnika.

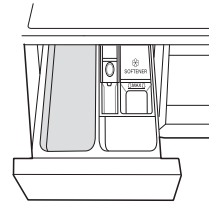

- 5 Pritisnite gumb **Napajanje**, da vklopite napravo.



- 6 Izberite zeleni cikel.

- Večkrat pritisnite gumb cikla ali obračajte gumb za izbiro cikla, dokler ne izberete zelenega cikla.

- Sedaj izberite temperaturo pranja in število vrtljajev. Upoštevajte etiketo z navodili za vzdrževanje oblačil.

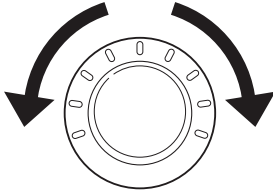

7 Cikel se začne.

- Pritisnite gumb **Start/Pavza** za začetek cikla. Naprava bo kratko obrnila boben brez vode, da izmeri težo perila. Če gumba **Start/Pavza** ne pritisnete v določenem času, se bo naprava izklopila in vse nastavitve bodo izgubljene.

8 Konec cikla.

- Ko je cikel končan, boste zaslišali melodijo. Oblačila takoj vzemite iz naprave, da zmanjšate mečkanje.

20 DELOVANJE

Nadzorna plošča

Dejanska nadzorna plošča se lahko od modela do modela razlikuje.

Funkcije nadzorne plošče

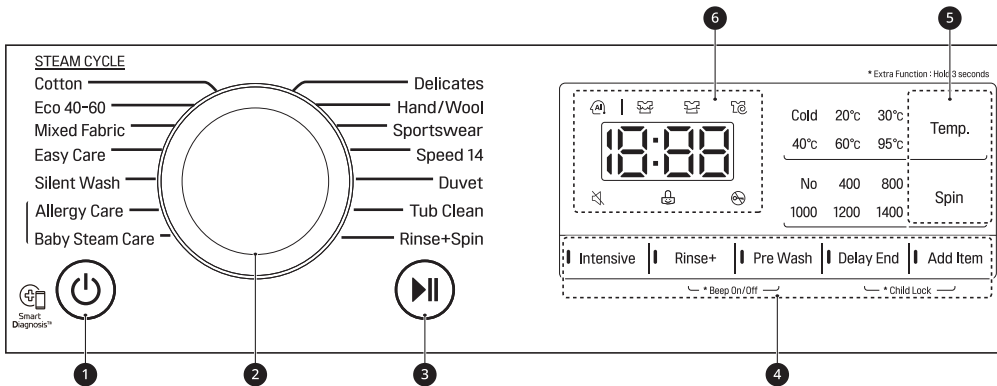

	Opis
1	Gumb vklop/izklop Napajanje <ul style="list-style-type: none"> Pritisnite ta gumb, da vklopite pralni stroj.
2	Gumb za izbiro programa <ul style="list-style-type: none"> Programi so na voljo glede na vrsto oblačil. Lučka zasveti, ko je izbran program.
3	Start/Pavza Gumb <ul style="list-style-type: none"> Gumb se uporablja za zagon pralnega cikla ali njegovo začasno ustavitev. Če je treba pralni cikel začasno ustaviti, pritisnite ta gumb.
4	Dodatne možnosti in funkcije <ul style="list-style-type: none"> Za uporabo dodatnih funkcij pritisnite in za 3 sekunde pridržite ustrezen gumb. Na zaslonu zasveti pripadajoči simbol. Omogoča izbiro dodatnih programov in zasveti, ko je izbran.
5	Prilagoditev gumbov za pralne programe <p>Uporabite te gumbes za nastavitve temperature vode ali hitrosti ožemanja za izbran program.</p> <ul style="list-style-type: none"> Trenutne nastavitve so prikazane na zaslonu. Pritisnite gumb za to možnost, da izberete druge nastavitve.
6	Zaslon <ul style="list-style-type: none"> Na zaslonu so prikazane nastavitve, ocenjeni preostali čas, možnosti in statusna sporočila. Ko je naprava vklopljena, na zaslonu zasvetijo privzete nastavitve. Medtem ko se samodejno zaznava teža, zaslon na nadzorni plošči utripa.

Prikaz časa in stanja

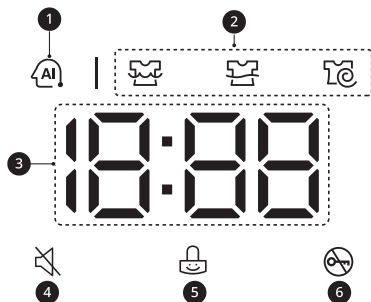

SLOVENŠČINA

	Opis
1	<p>AI DD</p> <ul style="list-style-type: none"> AI DD zagotavlja ustrezno obračanje bobna, ko je zaznavanje teže dokončano. se aktivira, ko so izbrani in upravljeni programi Cotton (Bombaž), Mixed Fabric (Mešana tkanina) in Easy Care (Sintetika).
2	<p>Indikatorji stanja programa</p> <ul style="list-style-type: none"> Ko pralni program deluje, bo utripala lučka LED za aktivno fazo, lučke LED za preostale faze pa bodo mirovale. Ko je faza zaključena, bo lučka LED ugasnila. Če je cikel začasno zaustavljen, bo lučka LED za aktivno fazo nehala utripati.
3	<p>Ocenjen preostali čas</p> <ul style="list-style-type: none"> Ob izbiri pralnega programa se prikaže njegov privzeti čas. Privzeti čas je mogoče spremeniti z izbiro druge možnosti. Če zaslon prikazuje ---, bo čas prikazan, ko bo opravljeno zaznavanje teže. To je normalno. Prikazani čas je samo ocena. Ta čas temelji na običajnih pogojih delovanja. Na dejanski čas lahko vpliva več zunanjih dejavnikov (teža perila, temperatura prostora, temperatura vhodne vode itn.).
4	<p> zasveti, ko je piskanje izključeno.</p>
5	<p> zasveti, ko je nadzorna plošča zaklenjena, razen za gumb Napajanje.</p>
6	<p> zasveti, ko se program zažene in so vrata zaklenjena.</p>

22 DELOVANJE

Priprava oblačil za pranje

Za najboljše rezultate pranja perilo razvrstite, nato pa ga pripravite v skladu s simboli na etiketah za vzdrževanje.

Razvrščanje oblačil

- Za najboljše rezultate pranja oblačila razvrstite glede na vrsto tkanine in temperaturo pranja na etiketi za vzdrževanje. Nastavite hitrost ožemanja ali njegovo intenziteto glede na vrsto blaga.
- Umazanost (močna, normalna, rahla): Oblačila ločite glede na stopnjo umazanosti. Če je le mogoče, ne perite močno umazanih oblačil z rahlo umazanimi.
- Barva (bela, svetla, temna): Temna ali barvana oblačila perite ločeno od belih ali svetlih oblačil. Mešanje barvanih oblačil s svetlimi lahko povzroči prenos barve ali razbarvanje svetlejših oblačil.
- Kosmi (proizvajalci, zbiralci): Proizvajalce in zbiralce kosmov perite ločeno. Proizvajalci kosmov lahko povzročijo kosmatenje zbiralcev kosmov.

Preverjanje etikete za vzdrževanje oblačil

Simboli prikazujejo podatke o sestavi tkanine oblačila in tem, kako jo je treba oprati.

Simboli na etiketi za vzdrževanje

Simbol	Pranje/vrsta tkanine
	<ul style="list-style-type: none"> • Normalno pranje • Bombaž, mešane tkanine
	<ul style="list-style-type: none"> • Enostavna nega • Sintetika, mešane tkanine
	<ul style="list-style-type: none"> • Posebno občutljivo pranje • Občutljiva oblačila
	<ul style="list-style-type: none"> • Samo ročno pranje • Volna, svila

Simbol	Pranje/vrsta tkanine
	<ul style="list-style-type: none"> • Ne perite

OPOMBA

- Črtice pod simbolom vam dajejo informacije o vrsti tkanine in največji dovoljeni mehanski obremenitvi.

Preverjanje oblačil pred pranjem

- Pri pranju združite večja in manjša oblačila. Najprej vstavite večja oblačila.
- Večja oblačila naj ne zavzemajo več kot polovico celotne količine perila. Ne perite posamičnih kosov oblačil. Količina perila bo neenakomerna. Dodajte enega ali dva podobna kosa.
- Preverite vse žepe in se prepričajte, da so prazni. Predmeti, kot so žebli, sponke za lase, vžigalice, pisala, kovanci in ključi lahko poškodujejo pralni stroj in vaša oblačila.

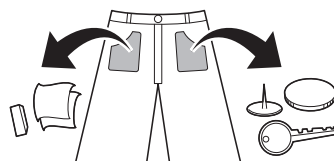

- Občutljiva oblačila (ženske nogavice, nedrčke s kostjo) perite v mreži.
- Zaprite zadrge, kaveljčke in vrvice ter poskrbite, da se ti ne bodo zataknili za druga oblačila.
- Umazanijo in madeže pred pranjem skrtajte z manjšo količino pralnega sredstva, da pomagata odstraniti madež.

Dodajanje pralnega sredstva in mehčalca

Doziranje pralnega sredstva

- Pralno sredstvo je treba uporabljati v skladu z navodili proizvajalca pralnega sredstva in ga izbrati glede na vrsto, barvo, umazanost tkanine in temperaturo pranja. Uporabljajte samo pralna sredstva, ki so primerna za pralne stroje z bobnom (polnjenje spredaj).
- Če pride do prevelike količine milnice, zmanjšajte količino pralnega sredstva.
- Če se uporabi preveč pralnega sredstva, lahko pride do prevelike količine milnice, to pa lahko povzroči slabe rezultate pranja ali veliko obremenitev motorja.
- Če želite uporabljati tekoče pralno sredstvo, sledite smernicam proizvajalca pralnega sredstva.
- Tekoče pralno sredstvo lahko neposredno natočite v glavni dozorni predal, če takoj začnete s ciklom.
- Ne uporabljajte tekočega pralnega sredstva, če uporabljate funkcijo **Delay End (Zamik konca pranja)** ali če ste izbrali možnost **Pre Wash (Predpranje)**, saj se bo tekočina takoj dozirala in se lahko v predalu ali bobnu strdi.
- Uporabo pralnega sredstva bo morda treba prilagoditi glede na temperaturo in trdoto vode, velikost in stopnjo umazanosti perila. Za doseganje najboljših rezultatov preprečite uporabo prevelike količine pralnega sredstva.
- Preden dodate pralno sredstvo in izberete temperaturo vode, preverite navodila na etiketah oblačil.
- Za posamezno vrsto oblačil izberite primerna pralna sredstva.
 - Tekoče pralno sredstvo je pogosto zasnovano za posebne uporabe, npr. za pranje barvnih, volnenih, občutljivih ali temnih oblačil.
 - Pralno sredstvo v prahu je primerno za vse vrste oblačil.
 - Za boljše rezultate pranja belih in svetlih oblačil uporabite pralno sredstvo v prahu in belilo.

- Pralno sredstvo se splakne iz dozirnika na začetku pralnega cikla.

OPOMBA

- Ne pustite, da se pralno sredstvo strdi. Na ta način lahko pride do zamašitve, slabe zmogljivosti izpiranja ali vonjav.
- Polna napolnjenost stroja: v skladu s priporočili proizvajalca
- Delna napolnjenost stroja: 1/2 običajne količine.
- Minimalna napolnjenost stroja: 1/3 količine polnega stroja.

SLOVENŠČINA

Uporaba dozirnika

Dodajanje odmerka pralnega sredstva v dozirnik:

- 1 Odprite predal dozirnika.
- 2 Dodajte pralno sredstvo in mehčalec v ustrezna prekata.

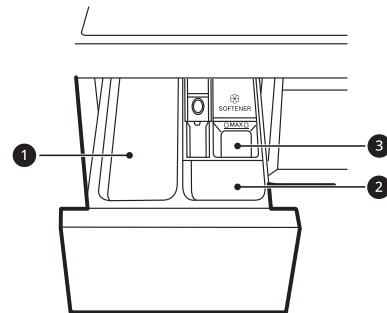

- 1 Prekat za pralno sredstvo za glavno pranje
 - 2 Prekat za pralno sredstvo za predpranje
 - 3 Prekat za tekoči mehčalec
- 3 Pred začetkom cikla nežno zaprite predal dozirnika za pralno sredstvo.
 - Če ga zaprete s preveliko silo, se lahko pralno sredstvo prelije v drug prekat ali v boben prej, kot je to potrebno glede na program.
 - Pazite, da se vam med zapiranjem roka ne ujame v predal.

24 DELOVANJE

- Normalno je, da po koncu cikla v prekatih dozirnika ostane majhna količina vode.

Prekat za mehčalec

Ta predel je namenjen za tekoči mehčalec za perilo, ki se samodejno dozira med zadnjim ciklom izpiranja. Uporabite lahko tekoči mehčalec ali mehčalec v prahu.

- Mehčalec perila nalijte do črte za največjo količino polnjenja. Če dodate preveč mehčalca – nad največjo količino polnjenja – lahko to povzroči zgodnje doziranje mehčalca, kar lahko pusti madeže na oblačilih.

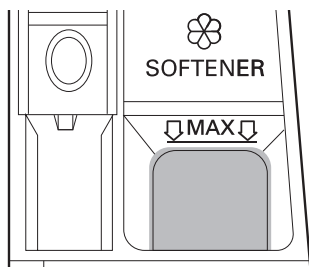

OPOMBA

- Mehčalca za perilo ne vlivajte neposredno na oblačila v bobnu, ker bo to na oblačilih povzročilo temne madeže, ki jih bo težko odstraniti.
- Mehčalca za perilo ne puščajte v predalu za pralno sredstvo več kot en dan, ker se lahko strdi. Mehčalec lahko ostane v dozirniku, če je pregost. Če je pregost, ga je treba razredčiti, da gladko steče.
- Ne odpirajte predala, ko se med pranjem dovaja voda.
- Nikoli ne uporabljajte topil (benzena itn.).

Dodajanje pralnega sredstva v tabletah

Pri pranju lahko uporabite tudi pralno sredstvo v tabletah.

- 1 Odprite vrata in vstavite pralno sredstvo v tabletah v boben, preden vanj naložite perilo.

- 2 V boben vstavite perilo in zaprite vrata.

OPOMBA

- Tablet ne dajajte v dozirnik.

Dodajanje mehčalca za vodo

Mehčalec vode, kot je sredstvo za preprečevanje nalaganja vodnega kamna, lahko uporabite za zmanjšanje količine uporabljenega pralnega sredstva na območjih z visoko trdoto vode.

- Najprej dodajte pralno sredstvo in nato še mehčalec vode. Dozirajte v skladu s količino, navedeno na embalaži.

Tabela programov

Pralni program

SLOVENŠČINA

Cotton (Bombaž)	40 °C (Cold (Hladno) do 95 °C)	Maks. količina perila: nazivna vrednost
Opis	Normalno umazano perilo opere z združevanjem različnih gibanj bobna. <ul style="list-style-type: none"> • Pritisk gumba Start/Pavza brez izbire programa bo sprožil takojšen začetek programa Cotton (Bombaž) s privzetimi nastavitvami. 	
Eco 40-60	40 °C (40 °C do 60 °C)	Maks. količina perila: nazivna vrednost
Opis	Opere normalno umazano perilo, ki se pere na 40 °C ali 60 °C.	
Mixed Fabric (Mešana tkanina)	40 °C (Cold (Hladno) do 60 °C)	Maks. količina perila 4 kg
Opis	Hkrati opere mešano blago. <ul style="list-style-type: none"> • Uporabite za različne vrste tkanin, razen za posebna oblačila (svilo/občutljiva oblačila, športna oblačila, temna oblačila, volnena oblačila, prevleke za odeje/zaves). 	
Easy Care (Sintetika)	40 °C (Cold (Hladno) do 60 °C)	Maks. količina perila 4 kg
Opis	Opere perilo, ki ga po pranju ni treba likati. <ul style="list-style-type: none"> • Uporabite za oblačila iz poliamida, akrila, poliestra. 	
Silent Wash (Tiho pranje)	40 °C (Cold (Hladno) do 60 °C)	Maks. količina perila 5 kg
Opis	Perilo opere z manj hrupa in tresljajev kot drugi pralni programi. <ul style="list-style-type: none"> • Uporabiti za malce umazan bel bombaž (spodnje perilo). 	
Allergy Care (Antialergijski program)	60 °C	Maks. količina perila 4 kg
Opis	Pomaga zmanjšati količino snovi, ki povzročajo alergijske reakcije. <ul style="list-style-type: none"> • Uporabite za bombaž, spodnje perilo, prevleke za blazine, posteljnina, otroška oblačila. 	
Baby Steam Care (Nega otroških oblačil z vodno paro)	60 °C	Maks. količina perila 4 kg
Opis	Pomaga odstraniti madeže hrane z otroških oblačil.	

26 DELOVANJE

Delicates (Občutljiva tkanina)	20 °C (Cold (Hladno) do 40 °C)	Maks. količina perila 3 kg
Opis	Opere žensko spodnje perilo, ki je primerno za strojno pranje, ter fina in čipkasta oblačila.	

Hand/Wool (Ročno pranje/volna)	30 °C (Cold (Hladno) do 40 °C)	Maks. količina perila 2 kg
Opis	Opere občutljiva oblačila za ročno in strojno pranje, kot so pralna volna, spodnje perilo, obleke itd. <ul style="list-style-type: none"> • Uporabite pralni prašek za volno, ki se lahko strojno pere. 	

Sportswear (Športna oblačila)	40 °C (Cold (Hladno) do 40 °C)	Maks. količina perila 3 kg
Opis	Opere posebna oblačila, kot so športna oblačila in oblačila za uporabo na prostem. <ul style="list-style-type: none"> • Uporabite za blago s premazom za odbijanje vode. 	

Speed 14 (Hitri program 14)	20 °C (20 °C do 40 °C)	Maks. količina perila 2 kg
Opis	V približno 14 minutah opere majhne količine malo umazanega perila.	

Duvel (Posteljina)	Cold (Hladno) (Cold (Hladno) do 40 °C)	Maks. količina perila: 2,5 kg (1 prešita odeja)
Opis	Opere velike kose, kot so posteljne prevleke, blazine, prevleke za zofe itd.	

Tub Clean (Čiščenje bobna)	-	-
Opis	Ta funkcija pomaga očistiti notranjost bobna vaše naprave.	

Rinse+Spin (Izpiranje+Centrifuga)	-	Maks. količina perila: nazivna vrednost
Opis	Oblačila spere in ožame. Po potrebi uporabite mehčalec.	

OPOMBA

- Izberite ustrezno temperaturo vode za izbran pralni program. Da se izognete poškodbam perila med pranjem, vedno upoštevajte etiketo proizvajalca ali navodila za vzdrževanje oblačila.
- Izberite ustrezno temperaturo pranja in stopnjo hitrosti ožemanja za želene programe.
- Dejanska temperatura vode je lahko drugačna od navedene temperature programa.
- Priporočeno je nevtravno pralno sredstvo.

Dodatne možnosti

OPOMBA

- Možnosti **Rinse+ (Izpiranje+)**, **Delay End (Zamik konca pranja)** in **Add Item (Dodajanje perila)** je mogoče izbrati za vsak pralni program iz te tabele.

SLOVENŠČINA

Program	Intensive (Intenzivno)	Pre Wash (Predpranje)
Cotton (Bombaž)	●	●
Eco 40-60	●	●
Mixed Fabric (Mešana tkanina)	●	●
Easy Care (Sintetika)	●	●
Silent Wash (Tiho pranje)	●	
Allergy Care (Antialergijski program)	●	
Baby Steam Care (Nega ortoških oblačil z vodno paro)	●	
Delicates (Občutljiva tkanina)	●	
Hand/Wool (Ročno pranje/volna)	●	
Sportswear (Športna oblačila)	●	
Speed 14 (Hitri program 14)		
Duvet (Posteljnina)	●	

Nastavljiva maksimalna hitrost centrifugiranja

Program	Hitrost ožemanja	
	Privzeto	Na voljo
Cotton (Bombaž)	1400 vrt./min.	Vse
Eco 40-60	1400 vrt./min.	Vse
Mixed Fabric (Mešana tkanina)	1000 vrt./min.	Vse

28 DELOVANJE

Program	Hitrost ožemanja	
	Privzeto	Na voljo
Easy Care (Sintetika)	1400 vrt./min.	Vse
Silent Wash (Tiho pranje)	800 vrt./min.	Do 1000 vrt./min.
Allergy Care (Antialergijski program)	1400 vrt./min.	Vse
Baby Steam Care (Nega ortoških oblačil z vodno paro)	1000 vrt./min.	Do 1000 vrt./min.
Delicates (Občutljiva tkanina)	800 vrt./min.	Do 800 vrt./min.
Hand/Wool (Ročno pranje/volna)	800 vrt./min.	Do 800 vrt./min.
Sportswear (Športna oblačila)	800 vrt./min.	Do 800 vrt./min.
Speed 14 (Hitri program 14)	400 vrt./min.	Vse
Duvet (Posteljina)	1000 vrt./min.	Do 1000 vrt./min.

OPOMBA

- Dejanska maksimalna hitrost centrifugiranja se lahko razlikuje glede na količino perila. Zgornje vrednosti so zaokrožene na najbližjo stotico.

Podatki o porabi

Opis enote

kg: količina perila

h:mm: Trajanje programa

kWh: poraba energije

°C: Najvišja temperatura v obdelanem tekstilu

Litri: poraba vode

rpm: največja hitrost centrifugiranja

%: preostala vlaga ob koncu centrifugiranja. Višja hitrost centrifugiranja pomeni večji hrup in nižjo preostalo vlago.

Pogosto uporabljani programi

Program	kg	h:mm	kWh	°C	Litri	vrt./min.	%
Cotton (Bombaž) 20°C	9	1:51	0,177	31	55,0	1350	51,0
Cotton (Bombaž) 60°C	9	3:21	1,362	51	57,0	1350	51,0
Mixed Fabric (Mešana tkanina)	4	1:21	0,458	35	54,0	1000	66,0
Speed 14 (Hitri program 14)	2	0:14	0,046	25	39,0	400	93,0
Cotton (Bombaž) 40°C+ Intensive (Intenzivno)	9	3:33	0,783	31	74,0	1350	51,0
Eco 40-60 (Polno)* ¹	9	3:48	1,011	43	63,0	1360	53,0
Eco 40-60 (Polovica)* ¹	4,5	2:50	0,500	32	48,0	1360	53,0
Eco 40-60 (Četrtna)* ¹	2,5	2:40	0,242	26	39,0	1360	53,0

30 DELOVANJE

*1 Očisti lahko običajno umazano bombažno perilo, ki se pere pri 40 °C ali 60 °C skupaj v istem ciklu, ta program pa se uporablja tudi za ocenjevanje skladnosti z zakonodajo EU o okoljsko primerni zasnovi (EU 2019/2023).

OPOMBA

- Rezultati preskusa so odvisni od tlaka vode, trdote vode, vhodne temperature vode, sobne temperature, vrste in količine perila, ravni umazanije, detergenta, ki ga uporabljate, nihanja v glavnem napajanju električne energije, ter izbranih dodatnih možnosti.
- Vrednosti za pogosto uporabljane programe, z izjemo programa **Eco 40-60**, so samo informativne.
- Uredba EU 2019/2023, ki velja od 1. marca 2021, se nanaša na razrede energijske učinkovitosti, ki jih ureja uredba EU 2019/2014.
- Skenirajte kodo QR, ki se nahaja na energijski nalepki, dobavljeni z napravo, in zagotavlja spletno povezavo do informacij, povezanih z zmogljivostjo naprave v bazi EU EPREL. Energijsko nalepko skupaj z uporabniškim priročnikom in vsemi drugimi dokumenti, ki ste jih prejeli z napravo, shranite za kasnejšo uporabo.
- Ime modela je na tipski ploščici naprave: odprite vrata, ki so tik ob odprtini bobna.
- Če želite poiskati podatke v EPREL, obiščite spletno mesto <https://eprel.ec.europa.eu> in podatke poiščite s pomočjo imena modela (velja od 1. marca 2021).

Dodatne možnosti in funkcije

Za prilagoditev programov po meri lahko uporabite dodatne možnosti in funkcije.

Nastavitev pralnega programa

Vsak program ima privzete nastavitve, ki so izbrane samodejno. Prilagodite jih lahko z naslednjimi gumbi.

Temp. (Temperatura)

Ta gumb izbere temperaturo pranja za izbrani program.

- Pritiskajte gumb **Temp. (Temperatura)**, dokler ne zasveti zelena nastavitev.
- Izberite temperaturo vode, ki je primerna za vrsto oblačil, ko jo perete. Za najboljše rezultate upoštevajte etiketo za vzdrževanje oblačila.

Spin (Centrifuga)

Stopnjo hitrosti ožemanja lahko izberete z večkratnim pritiskom tega gumba.

- Pritisnite gumb **Spin (Centrifuga)**, da izberete število vrtljajev.

OPOMBA

- Če s pritiskom na gumb **Spin (Centrifuga)** izberete **No (Brez)**, se bo še vedno vrtel za kratek čas za hitro ožemanje.

Rinse+ (Izpiranje+)

Ta funkcija se priporoča za ljudi, ki so alergični na pralna sredstva.

- Za dodatno ožemanje enkrat pritisnite gumb **Rinse+ (Izpiranje+)**.

Intensive (Intenzivno)

Ta funkcija se uporablja za pranje normalno in močno umazanega perila.

- Pritisnite gumb za **Intensive (Intenzivno)**.

Za nastavitev pralnega programa sledite naslednjim korakom:

1 Pripravite perilo in ga naložite v boben.

2 Pritisnite gumb za **Napajanje**.

3 Dodajte detergent.

4 Izberite pralni program.

5 Nastavite pralni program (**Temp. (Temperatura)**, **Spin (Centrifuga)**, **Rinse+ (Izpiranje+)** in **Intensive (Intenzivno)**) po potrebi.

6 Pritisnite gumb za **Start/Pavza**.

Samo funkcija ožemanja

1 Pripravite perilo in ga naložite v boben.

2 Pritisnite gumb za **Napajanje**.

- Ne izberite programa za pranje in ne dodajte detergenta.

3 Pritisnite gumb za **Spin (Centrifuga)**.

4 Pritisnite gumb za **Start/Pavza**.

OPOMBA

- Če izberete pralni program, ne boste mogli izbrati samo ožemanja. Če se to zgodi, dvakrat pritisnite gumb **Napajanje** za izklop in ponovni vklop stroja.

Uporaba osnovnih možnosti

Programne lahko po meri prilagodite s pomočjo naslednjih osnovnih možnosti:

Pre Wash (Predpranje)

Ta možnost je priporočljiva za pranje zelo umazanega perila.

1 Pritisnite gumb za **Napajanje**.

2 Izberite pralni program.

32 DELOVANJE

3 Po potrebi pritisnite gumb **Pre Wash (Predpranje)**.

4 Pritisnite gumb za **Start/Pavza**.

Add Item (Dodajanje perila)

To možnost lahko uporabite za dodajanje ali odzemanje oblačil po začetku pralnega programa.

1 Pritisnite gumb za **Napajanje**.

2 Izberite pralni program.

3 Pritisnite gumb za **Start/Pavza**.

4 Po potrebi pritisnite gumb **Add Item (Dodajanje perila)**.

5 Odprite vrata, ko se sama odklenejo, in dodajte ali odstranite perilo.

6 Zaprite vrata in pritisnite gumb **Start/Pavza**.

OPOMBA

- Zaradi varnostnih razlogov vrata ostanejo zaklenjena, ko je raven ali temperatura vode v bobnu visoka. V tem času ni mogoče dodajati perila.

Delay End (Zamik konca pranja)

To funkcijo lahko nastavite tako, da se naprava samodejno zažene in zaključi cikel po določenem časovnem intervalu.

1 Pritisnite gumb za **Napajanje**.

2 Izberite pralni program.

3 Po potrebi pritisnite gumb **Delay End (Zamik konca pranja)**.

4 Pritisnite gumb za **Start/Pavza**.

OPOMBA

- Razen indikatorja LED gumba **Delay End (Zamik konca pranja)** se vsi indikatorji LED na nadzorni plošči po 20 minutah izklopijo. Ta funkcija se lahko razlikuje glede na kupljeni model.
- Čas zamika je čas do konca programa, ne do začetka. Dejanski čas delovanja se lahko razlikuje glede na temperaturo vode, perilo in druge dejavnike.
- Za preklic funkcije pritisnite gumb **Napajanje**.
- Pri tej funkciji ne uporabljajte tekočega pralnega sredstva.

Nastavitve

Child Lock (Otroška ključavnica)

Možnost uporabite, da onemogočite nadzorno ploščo. Ta funkcija lahko otrokom prepreči, da bi spreminjali cikle ali uporabljali napravo.

OPOMBA

- Ko je nastavljena ta funkcija, so zaklenjeni vsi gumbi, razen gumba **Napajanje**.
- Ko so krmilniki zaklenjeni, sta med pranjem na zaslonu izmenično prikazana **CL** in preostali čas, medtem ko je ta funkcija aktivirana.
- Izklop napajanja ne ponastavi funkcije. Da lahko dostopate do drugih funkcij, morate to funkcijo najprej deaktivirati.

Zaklepanje nadzorne plošče

1 Vklopite napajanje.

2 Hkrati pritisnite in pridržite gumba **Delay End (Zamik konca pranja)** in **Add Item (Dodajanje perila)** za 3 sekunde, da aktivirate to funkcijo.

- Oglasil se bo pisk in na zaslonu se bo prikazal **CL**.

Odklepanje nadzorne plošče

1 Vklopite napajanje.

- 2** Hkrati pritisnite in pridržite gumba **Delay End (Zamik konca pranja)** in **Add Item (Dodajanje perila)** za 3 sekunde, da deaktivirate to funkcijo.

Beep On/Off (Vklapljen/izklopljen zvočni signal)

Ko se ta naprava zažene ali zaustavi, zaigra melodijo.

- Hkrati pritisnite in 3 sekunde pridržite gumba **Rinse+ (Izpiranje+)** in **Pre Wash (Predpranje)**, da aktivirate/deaktivirate to funkcijo.

34 PAMETNE FUNKCIJE

PAMETNE FUNKCIJE

Aplikacija LG ThinQ

Aplikacija **LG ThinQ** vam omogoča, da z napravo komunicirate prek pametnega telefona.

Funkcija aplikacije LG ThinQ

Z napravo lahko komunicirate preko pametnega telefona in pri tem uporabite priročne pametne funkcije.



Smart Diagnosis

Ta funkcija omogoča uporabne informacije za diagnosticiranje in odpravljanje težav pri posameznem načinu uporabe.

Namestitev aplikacije LG ThinQ

Aplikacijo **LG ThinQ** poiščite v trgovini Google Play ali Apple App na pametnem telefonu. Sledite navodilom za njen prenos in namestitev.

Smart Diagnosis

Ta funkcija je na voljo le pri modelih z logotipom  ali .

To funkcijo uporabite za pomoč pri diagnosticiranju in reševanju težav z vašo napravo.

OPOMBA

- Zaradi razlogov, ki jih ni mogoče pripisati malomarnosti družbe LGE, storitev morda ne bo delovala zaradi zunanjih dejavnikov, kot so, vendar niso omejeni na nerazpoložljivost omrežja Wi-Fi, prekinitev povezave Wi-Fi, politiko lokalne trgovine z aplikacijami ali nerazpoložljivost aplikacije.
- Funkcija je lahko predmet sprememb brez predhodnega obvestila in ima lahko drugačno obliko v odvisnosti od vaše lokacije.



Uporaba zvočnega diagnosticiranja za diagnosticiranje težav

Za uporabo metode zvočne diagnostike upoštevajte spodnja navodila.

- Zaženite aplikacijo **LG ThinQ** in v meniju izberite funkcijo **Smart Diagnosis**. Sledite navodilom za zvočno diagnosticiranje, navedenim v aplikaciji **LG ThinQ**.

1 Pritisnite gumb **Napajanje**, da vklopite napravo.

- Ne pritiskajte drugih gumbov.

2 Slušalko pametnega telefona namestite v bližino logotipa  ali .

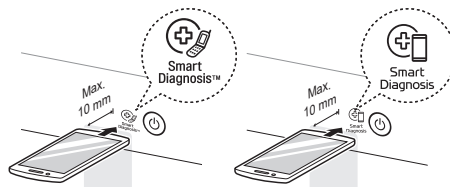

3 Pritisnite in za 3 sekunde ali dlje pridržite gumb **Temp. (Temperatura)**, medtem ko slušalko pametnega telefona držite ob logotipu, dokler prenos podatkov ni zaključen.

- Pametni telefon držite na mestu, dokler se prenos podatkov ne zaključi. Prikaže se preostali čas za prenos podatkov.

4 Ko je prenos podatkov zaključen, bo diagnoza prikazana v aplikaciji.

OPOMBA

- Za najboljše rezultate pametnega telefona ne premikajte, medtem ko se toni prenašajo.

Izjava o skladnosti



Družba LG Electronics s tem izjavlja, da je radijska oprema Pralni stroj v skladu z Direktivo 2014/53/EU. Celotno besedilo EU izjave o skladnosti je na voljo na naslednjem spletnem naslovu:

<http://www.lg.com/global/support/cedoc/cedoc#>
 LG Electronics European Shared Service Centre B.V.
 Krijgsman 1, 1186 DM Amstelveen, Nizozemska

VZDRŽEVANJE

⚠ OPOZORILO

- Pred čiščenjem napravo izklopite, da se izognete nevarnostim električnega udara. Neupoštevanja tega opozorila lahko povzroči hude telesne poškodbe, požar, električni udar ali smrt.
- Za čiščenje naprave nikoli ne uporabljajte kemikalij, abrazivnih čistil ali topil. Ti lahko poškodujejo površino.

SLOVENŠČINA

Čiščenje po vsakem pranju

Kaj čistiti

Takoj, ko se cikel zaključi, vzemite oblačila iz pralnega stroja. Puščanje mokrih oblačil v pralnem stroju lahko povzroči mečkanje, prenos barve ali vonjave.

- Ko je pralni cikel končan, obrišite vrata in tesnilo vrat, da odstranite vlago.
- Vrata pustite nekoliko odprta, da se posuši notranjost bobna.
- Napravo obrišite s suho krpo, da odstranite vso vlago.

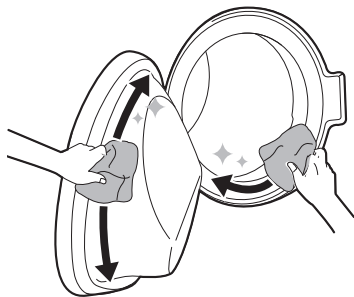

⚠ OPOZORILO

- Vrata naprave pustite odprta le, če so otroci pod nadzorom.

Čiščenje zunanosti

Ustrezna nega naprave podaljšuje njeno življenjsko dobo.

Zunanost

- Morebitna razlitja takoj obrišite.
- Obrišite z vlažno krpo in nato s suho krpo, da na zglobeh ali režah ohišja ni več vlage.
- Na površino ali zaslon ne pritiskajte z ostrimi predmeti.

Vrata

- Umijte z vlažno krpo zunaj in znotraj, nato obrišite s suho krpo.

⚠ OPOZORILO

- Ne poskušajte ločiti plošč ali razstaviti naprave. Pri upravljanju naprave s pomočjo nadzorne plošče ne uporabljajte nobenih ostrih predmetov.

Periodično čiščenje naprave in izvajanje odvajanja vode v nujnem primeru

Tub Clean (Čiščenje bobna)

To je posebna funkcija, ki pomaga očistiti notranjost naprave z namakanjem, pranjem, spiranjem in centrifugo.

36 VZDRŽEVANJE

To funkcijo zaženite **enkrat mesečno** (ali večkrat, če je treba), da zmanjšate količino nabranega pralnega sredstva in mehčalca ter drugih ostankov.

- Če je v napravi prisoten neprijeten vonj ali vonj po plesni, zaženite to funkcijo **enkrat na teden tri tedne** poleg rednih intervalov.

OPOMBA

- Prikazano bo sporočilo **ŁŁ**, ki vas bo opozorilo na priporočilo zagona te funkcije.

- 1 Iz naprave odstranite vsa oblačila ali kose in zaprite vrata.
- 2 Odprite dozirni predal in dodajte prašek za preprečevanje nabiranja vodnega kamna v glavni prekat za pranje.
 - Tablete lahko položite neposredno v boben in jih uporabite namesto pralnega praška.
- 3 Dozirni predal počasi zaprite.
- 4 Vključite napajanje in izberite **Tub Clean (Čiščenje bobna)**.
- 5 Za zagon pritisnite gumb **Start/Pavza**.
- 6 Pustite vrata odprta, da se notranjost bobna naprave do konca posuši.
 - Če notranjost naprave ni povsem suha, lahko to povzroči neprijeten vonj ali vonj po plesni.

⚠ OPOZORILO

- Vrata naprave pustite odprta le, če so otroci pod nadzorom.

Čiščenje filtra dotoka vode

Filter dotoka vode zbira vodni kamen ali druge usedline, ki so lahko v vodi, ki je dovajana v napravo. Filter dotoka očistite približno vsakih šest

mesecev ali pogosteje, če je voda zelo trda ali vsebuje sledi vodnega kamna.

- Zaprite pipi za dovod vode v napravo, če ga ne nameravate uporabljati dalj časa (npr. med dopustom), še posebej če v neposredni bližini ni talnega odtoka (kanala).
- Kadar v dozirni predal ne doteka voda, se na nadzorni plošči prikaže sporočilo o napaki **IE**.

- 1 Izključite stroj iz napajanja in zaprite pipo ter odvijte cev za dovod vode.

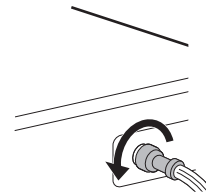

- 2 Odstranite filter dovoda vode z majhnimi kleščami, nato pa ga očistite s krtačo s srednje velikimi ščetinami.

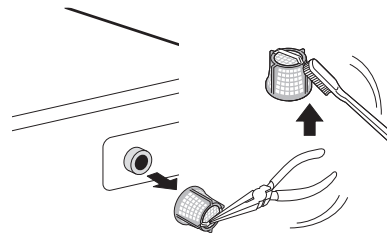

Čiščenje filtra odtočne črpalke in izvajanje odvajanja vode v nujnem primeru

Odtočni filter zbira vlakna in majhne predmete, ki jih morda po nesreči pustite v oblačilih. Vsakih šest mesecev preverite, ali je filter čist, da zagotovite nemoteno delovanje naprave.

Pred čiščenjem filtra odtočne črpalke počakajte, da se voda ohladi. V nujnih primerih odprite vrata ali izvedite odvajanje vode v nujnem primeru.

- 1 Napravo izklopite iz električnega omrežja.

- 2** Odprite vrhni pokrovček in izvlecite odtočno cev.

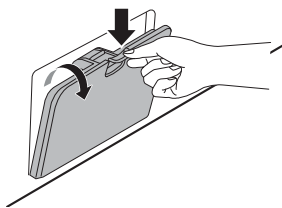

- 3** Najprej iz odtočne cevi povlecite odtočni zamašek **1**, nato pa odtočite vodo. Počasi odvijte filter odtočne črpalke **2**, da odtočite preostalo vodo, nato pa nadaljujte z odstranjevanjem ostankov ali predmetov iz filtra.

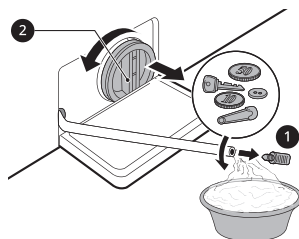

- 4** Po čiščenju filtra odtočne črpalke filter previdno znova vstavite in privijte odtočni zamašek v obratni smeri urnega kazalca, da se izognete napačnemu privitju in puščanju. Zamašek vstavite nazaj v odtočno cev in jo namestite na držalo.

- 5** Zaprite vrhni pokrovček.

⚠ POZOR

- Pri praznjenju bodite previdni, saj je voda lahko vroča.
- Enkrat mesečno zaženite program za čiščenje bobna (po potrebi lahko tudi večkrat), da odstranite odvečno pralno sredstvo in druge ostankе.

Čiščenje dozirnega predala

V dozirnem predalu se lahko nabere pralno sredstvo in mehčalec. Tekoča pralna sredstva lahko ostanejo pod dozirnim predalom in se ne dozirajo popolnoma. **Enkrat ali dvakrat mesečno** odstranite predal in njegove komponente ter preverite, ali se je v njem nabralo kaj čistilnih sredstev.

- 1** Odstranite predal za doziranje pralnega sredstva tako, da ga povlečete naravnost ven, dokler se ne ustavi.
- Predal nato nežno izvlecite z močnim pritiskom gumba za odklepanje.

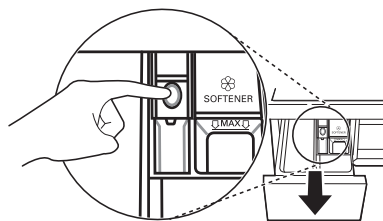

- 2** Odstranite ostanke pralnega sredstva in mehčalca.
- Predal in njegove komponente sperite s toplo vodo, da odstranite ostanke pralnega sredstva in mehčalca. Predal očistite le z vodo. Predal in njegove komponente osušite z mehko krpo ali brisačo.

- 3** Za čiščenje odprtine predala uporabite krpo ali malo nekovinsko ščetko.
- Odstranite vse ostanke z zgornjega in spodnjega dela predala.

- 4** Vlago s predala obrišite z mehko krpo ali brisačo.

- 5** Komponente predala ponovno sestavite in predal vstavite nazaj v napravo.

38 ODPRAVLJANJE TEŽAV

ODPRAVLJANJE TEŽAV

Delovanje naprave lahko povzroči napake in okvare. V naslednji tabeli so navedeni možni vzroki in opombe za odpravljanje sporočila o napaki ali okvare. Priporočamo, da tabelo natančno preberete, saj boste tako prihranili čas in denar, ki bi ga lahko porabili ob klicu servisa LG Electronics.

Preden pokličete servis

Vaša naprava je opremljena s samodejnim sistemom spremljanja napak za odkrivanje in diagnosticiranje težav v zgodnji fazi. Če naprava ne deluje pravilno ali sploh ne deluje, preverite naslednjo tabelo, šele nato pokličite servisni center LG Electronics.

Sporočila o napakah

Stanje	Možni vzrok in rešitev
IE NAPAKA DOVODA	Oskrba z vodo na tej lokaciji ni zadostna. Voda ne vstopi v napravo oziroma vstopa zelo počasi. <ul style="list-style-type: none"> Preverite ostale pipe v hiši.
	Pipa za oskrbo z vodo ni popolnoma odprta. Voda ne vstopi v napravo oziroma vstopa zelo počasi. <ul style="list-style-type: none"> Pipo odprite do konca.
	Vodovodna cev za vodo je prepognjena. <ul style="list-style-type: none"> Cev poravnajte ali ponovno namestite dovodno cev za vodo.
	Filter vodovodne cevi je zamašen. <ul style="list-style-type: none"> Ko ste zaprli pipi in odstranili priključke cevi pralnega stroja, preverite in očistite filter dovodnega ventila.
UE NAPAKA NEURAVNOTEŽENOSTI	Naprava ima sistem, ki zaznava in popravlja neuravnoteženost naprave. <ul style="list-style-type: none"> Perilo je lahko ob koncu cikla preveč mokro. V tem primeru ga prerezporedite, da omogočite ustrezno ožemanje. Zaprite vrata in pritisnite gumb Start/Pavza. Ožemanje se lahko začne z nekaj zamika, pred začetkom pa morajo biti zaklenjena tudi vrata.
	Količina perila je premajhna. Sistem lahko ustavi centrifugiranje ali celo povsem prekine cikel centrifugiranja, če so v napravi posamezni težki kosi (npr. kopalnični predpražniki, kopalne halje itd.). <ul style="list-style-type: none"> Dodajte enega ali dva podobna kosa perila ali manjše kose, da pomagate uravnotežiti obremenitev. Zaprite vrata in pritisnite gumb Start/Pavza. Ožemanje se lahko začne z nekaj zamika, pred začetkom pa morajo biti zaklenjena tudi vrata.

Stanje	Možni vzrok in rešitev
OE NAPAKA ODVODA VODE	Odtočna cev je prepognjena ali zamašena. Voda iz naprave ne odteka ali odteka zelo počasi. <ul style="list-style-type: none"> Očistite in poravnajte odtočno cev. Odtočni filter je zamašen. <ul style="list-style-type: none"> Preverite in očistite odtočni ventil.
dE dE I dE2 dE4 NAPAKA VRAT	Okvare senzorja vrat <ul style="list-style-type: none"> Obrnite se na servisni center LG. Številka lokalnega servisnega centra podjetja LG je na voljo na garancijski kartici.
EE KONTROLNA NAPAKA	To je krmilna napaka. <ul style="list-style-type: none"> Izklopite napajalni vtiči in pokličite serviserja.
LE NAPAKA ZAKLENJENEGA MOTORJA	Preobremenitev motorja. <ul style="list-style-type: none"> Počakajte približno 30 minut, da se motor ohladi in nato ponovno zaženite cikel.
FE NAPAKA PRELIVANJA	Do preliva vode lahko pride zaradi okvarjenega ventila za vodo. <ul style="list-style-type: none"> Zaprite pipo za vodo. Izklopite napajanje. Pokličite servis.
PE NAPAKA SENZORJA TLAKA	Okvare senzorja za raven vode. <ul style="list-style-type: none"> Zaprite pipo za vodo. Izklopite napajanje. Pokličite servis.
JS NAPAKA SENZORJA TRESLJAJEV	Okvare senzorja tresljajev <ul style="list-style-type: none"> Pokličite servis.
FF NAPAKA ZARADI ZAMRZOVANJA	Ali je dovodna/odvodna cev ali odvodna črpalka zamrznjena? <ul style="list-style-type: none"> V boben nalijte toplo vodo, da odtalite odtočno cev in odtočno črpalko. Dovodno cev pokrijte z mokro in toplo brisačo.
RE UHAJANJE VODE	Voda uhaja. <ul style="list-style-type: none"> Pokličite servis.
PF IZPAD ELEKTRIČNE ENERGIJE	Prišlo je do napake pri napajanju naprave. <ul style="list-style-type: none"> Ponovno zaženite cikel.

Hrup, ki ga lahko slišite

Stanje	Možni vzrok in rešitev
Rožljajoč in žvenketajoč zvok	Tujki, kot so ključ, kovanci ali varnostne zaponke, so morda v bobnu. <ul style="list-style-type: none"> Ustavite napravo in preglejte, ali so v bobnu tujki. Če je hrup prisoten tudi po ponovnem zagonu naprave, pokličite servis.

40 ODPRAVLJANJE TEŽAV

Stanje	Možni vzrok in rešitev
Udarjajoč zvok	Prevelike količine perila lahko proizvajajo udarjajoč zvok. To je običajno normalno. <ul style="list-style-type: none"> Če se zvok nadaljuje, je naprava verjetno nestabilna. Ustavite jo in prerazporedite perilo.
	Perilo je lahko neuravnoteženo. <ul style="list-style-type: none"> Začasno zaustavite program in prerazporedite perilo, ko se vrata odklenejo.
Vibrirajoč zvok	Embalaža ni odstranjena. <ul style="list-style-type: none"> Odstranite embalažo.
	Perilo je lahko neenakomerno porazdeljeno po bobnu. <ul style="list-style-type: none"> Začasno zaustavite program in prerazporedite perilo, ko se vrata odklenejo.
	Vse izravnalne nogice ne stojijo enakomerno in trdno na tleh. <ul style="list-style-type: none"> Glejte navodila Poravnava naprave, da poravnate napravo.
	Tla niso dovolj trdna. <ul style="list-style-type: none"> Preverite, ali so tla trdna in se ne upogibajo. Za izbor ustrezne lokacije glejte razdelek Zahteve mesta za namestitve.

Delovanje

Stanje	Možni vzrok in rešitev
Voda uhaja.	Hišne odtočne cevi so zamašene. <ul style="list-style-type: none"> Odmašite odvodne cevi. Po potrebi se obrnite na vodovodnega inštalaterja.
	Uhajanje povzroča neustrezna namestitvev odtočne cevi oziroma zamašena odtočna cev. <ul style="list-style-type: none"> Očistite in poravnajte odtočno cev. Redno preverjajte in čistite odtočni ventil.
	Pokrov filtra odtočne črpalke ni pravilno nameščen. <ul style="list-style-type: none"> Ponovno namestite filter odtočne črpalke.

Stanje	Možni vzrok in rešitev
Naprava ne deluje.	Nadzorna plošča se je izklopila zaradi neaktivnosti. <ul style="list-style-type: none"> To je normalno. Pritisnite gumb Napajanje za vklop naprave.
	Naprava ni priključena v električno omrežje. <ul style="list-style-type: none"> Preverite, ali je kabel čvrsto priključen v delujočo vtičnico.
	Dovajanje vode je izklopljeno. <ul style="list-style-type: none"> Popolnoma odprite pipo za dovod vode.
	Krmilni elementi niso pravilno nastavljeni. <ul style="list-style-type: none"> Preverite, ali je program pravilno nastavljen. Zaprite vrata in pritisnite gumb Start/Pavza.
	Vrata so odprta. <ul style="list-style-type: none"> Zaprite vrata in se prepričajte, da ni pod vrati zataknjeno nič, kar bi preprečevalo popolno zapiranje vrat.
	Prekinjevalec električnega tokokroga se je sprožil/varovalka je pregorela. <ul style="list-style-type: none"> Preverite prekinjevalec električnega tokokroga/varovalke v gospodinjstvu. Zamenjajte varovalke oziroma ponastavite prekinjevalec. Naprava mora biti priključena na namenski odsek tokokroga. Ko je napajanje ponovno vzpostavljeno, se bo program nadaljeval od mesta, kjer je bil prekinjen.
	Krmilnik je treba ponastaviti. <ul style="list-style-type: none"> Pritisnite gumb Napajanje, nato ponovno izberite zeleni program in pritisnite gumb Start/Pavza.
	Po nastavitvi programa niste pritisnili gumba Start/Pavza. <ul style="list-style-type: none"> Pritisnite gumb Napajanje, nato ponovno izberite zeleni program in pritisnite gumb Start/Pavza. Naprava se izklopi, če v določenem času ne pritisnete gumba Start/Pavza.
	Zelo nizek tlak vode. <ul style="list-style-type: none"> Preverite drugo pipo v hiši, da preverite, ali je tlak vode v gospodinjstvu ustrezen.
Naprava segreva vodo ali ustvarja paro. <ul style="list-style-type: none"> Med določenimi cikli se lahko boben začasno ustavi, medtem ko se voda varno segreva na nastavljeno temperaturo. 	
Gumbi morda ne delujejo pravilno.	Aktivirana je možnost Child Lock (Otroška ključavnica). <ul style="list-style-type: none"> Deaktivirajte možnost Child Lock (Otroška ključavnica), če je potrebno.
Vrat ni mogoče odpreti.	Po zagonu naprave zaradi varnostnih razlogov vrat ni mogoče odpreti. <ul style="list-style-type: none"> To je normalno. Ko  ugasne, lahko vrata varno odprete.

42 ODPRAVLJANJE TEŽAV

Stanje	Možni vzrok in rešitev
Naprava se ne napolni pravilno.	Filter dovoda vode je zamašen. <ul style="list-style-type: none"> Preverite, ali so filtri na polnilnih ventilih zamašeni.
	Dovodne cevi so lahko prepognjene. <ul style="list-style-type: none"> Prepričajte se, da dovodne cevi niso prepognjene ali zamašene.
	Nezadostna oskrba z vodo. <ul style="list-style-type: none"> Prepričajte se, da sta pipi za toplo in hladno vodo v celoti odprti.
	Dovodni cevi za hladno in toplo vodo sta zamenjani. <ul style="list-style-type: none"> Preverite priključke dovodne cevi.
Voda ne odteka iz naprave.	Prepognjena odtočna cev <ul style="list-style-type: none"> Poskrbite, da odtočna cev ni prepognjena.
	Odtok se nahaja več kot 1,2 m nad tlemi. <ul style="list-style-type: none"> Poskrbite, da odvodna cev ni več kot 1,2 m nad dnem naprave.
Pralno sredstvo je le delno ali sploh ni dozirano.	Uporabili ste preveč pralnega sredstva. <ul style="list-style-type: none"> Sledite smernicam proizvajalca pralnega sredstva.
	Filter odtočne črpalke je morda blokiran. <ul style="list-style-type: none"> Očistite filter odvoda vode.
Čas trajanja cikla je daljši od običajnega.	Količina perila je premajhna. <ul style="list-style-type: none"> Dodajte več kosov, da bo naprava uravnotežila obremenitev.
	Težko perilo je pomešano z lahkim perilom. <ul style="list-style-type: none"> Vedno perite skupaj kose s podobno težo, da bo naprava enakomerno razporedila težo oblačil za centrifugiranje.
	Perilo je iz ravnotežja. <ul style="list-style-type: none"> Ročno razporedite perilo, če se deli perila zapletejo.
Konec cikla je zamaknjen	Zaznana je neuravnoteženost ali pa poteka program za odstranjevanje milnice. <ul style="list-style-type: none"> To je običajno. Preostali čas, prikazan na zaslonu, je le ocenjeno trajanje. Dejanski čas se lahko razlikuje.

Zmogljivost

Stanje	Možni vzrok in rešitev
Slabo odstranjevanje madežev	Perilo s trdovratnimi madeži <ul style="list-style-type: none"> Kosi, ki so že bili oprani, lahko imajo trdovratne madeže. Te madeže je težko odstraniti in lahko zahtevajo ročno pranje ali predhodno obdelavo za pomoč pri odstranjevanju madežev.

Stanje	Možni vzrok in rešitev
Pojav madežev	<p>Belilo ali mehčalec sta dozirana prekmalu.</p> <ul style="list-style-type: none"> • Dozirni predal je preveč napolnjen, zato sta belilo ali mehčalec hitro dozirana. Da preprečite preveliko napolnjenost, vedno izmerite količino belila ali mehčalca. • Počasi zaprite dozirnik.
	<p>Belilo ali mehčalec je bil dodan neposredno k perilu v boben.</p> <ul style="list-style-type: none"> • Vedno uporabite dozirnik za pralno sredstvo, da bo belilo ali mehčalec pravočasno doziran glede na program.
	<p>Oblačila niso bila pravilno razvrščena.</p> <ul style="list-style-type: none"> • Temna oblačila vedno perite ločeno od svetlih in belih oblačil, da preprečite razbarvanje. • Prav tako nikoli ne perite skupaj malo in zelo umazanih oblačil.
Gubanje	<p>Naprave niste pravočasno izpraznili.</p> <ul style="list-style-type: none"> • Oblačila iz naprave vedno odstranite takoj po koncu programa.
	<p>Naprava je preobremenjena.</p> <ul style="list-style-type: none"> • V napravi je lahko maksimalna količina perila, vendar oblačila v bobnu ne smejo biti tesno naložena. Vrata naprave se morajo zlahka zapreti.
	<p>Dovodni cevi za hladno in toplo vodo sta zamenjani.</p> <ul style="list-style-type: none"> • Izpiranje s toplo vodo lahko povzroči zmečkanost oblačil. Preverite priključke dovodne cevi.
	<p>Morda je hitrost ožemanja prevelika.</p> <ul style="list-style-type: none"> • Nastavite hitrost ožemanja, tako da bo ustrezala vrsti blaga.

Neprijeten vonj

Stanje	Možni vzrok in rešitev
V napravi je zatohel vonj ali vonj po plesni.	<p>Notranjost bobna ni ustrezno očiščena.</p> <ul style="list-style-type: none"> • Funkcijo Tub Clean (Čiščenje bobna) redno zaženite.
	<p>Vonjave se lahko pojavijo, če odtočna cev ni ustrezno nameščena in povzroča učinek sifona (voda odteka nazaj v napravo).</p> <ul style="list-style-type: none"> • Pri namestitvi odtočne cevi poskrbite, da slednja ne bo prepognjena ali stisnjena.
	<p>Če dozirnika pralnega sredstva ne čistite redno, se lahko pojavijo neprijetne vonjave zaradi plesni ali tujkov.</p> <ul style="list-style-type: none"> • Odstranite in očistite dozirnik pralnega sredstva, zlasti zgornji in spodnji del njegove odprtine.

44 ODPRAVLJANJE TEŽAV

Skrb za stranke in servis

Obrnite se na informacijski center za stranke LG Electronics.

- Če želite poiskati pooblaščen servis LG Electronics, obiščite naše spletno mesto na naslovu **www.lg.com** in sledite navodilom, ki jih najdete tam.
- Samostojno popraviljanje odsvetujemo, saj lahko napravo še bolj poškodujete in izničite garancijo.
- Rezervni deli, navedeni v uredbi 2019/2023, so na voljo najmanj za obdobje 10 let.

Obvestilo

Obvestilo

Obvestilo

Obvestilo

Obvestilo

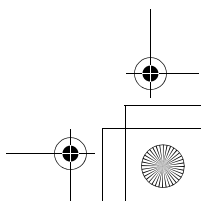
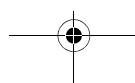
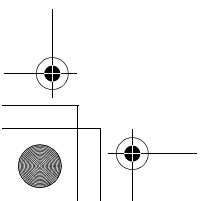
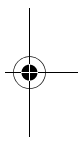
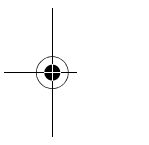
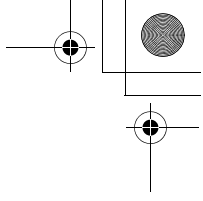
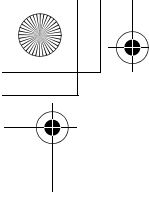

Ovaj dokument je originalno proizveden i objavljen od strane proizvođača, brenda LG, i preuzet je sa njihove zvanične stranice. S obzirom na ovu činjenicu, Tehnoteka ističe da ne preuzima odgovornost za tačnost, celovitost ili pouzdanost informacija, podataka, mišljenja, saveta ili izjava sadržanih u ovom dokumentu.

Napominjemo da Tehnoteka nema ovlašćenje da izvrši bilo kakve izmene ili dopune na ovom dokumentu, stoga nismo odgovorni za eventualne greške, propuste ili netačnosti koje se mogu naći unutar njega. Tehnoteka ne odgovara za štetu nanесenu korisnicima pri upotrebi netačnih podataka. Ukoliko imate dodatna pitanja o proizvodu, ljubazno vas molimo da kontaktirate direktno proizvođača kako biste dobili sve detaljne informacije.

Za najnovije informacije o ceni, dostupnim akcijama i tehničkim karakteristikama proizvoda koji se pominje u ovom dokumentu, molimo posetite našu stranicu klikom na sledeći link:

<https://tehnoteka.rs/p/lg-masina-za-pranje-vesa-f4wv309s6te-akcija-cena/>