

## Uputstvo za upotrebu

HAIER side by side frižider HSR3918FIMP

# Haier



Tehnoteka je online destinacija za upoređivanje cena i karakteristika bele tehnike, potrošačke elektronike i IT uređaja kod trgovinskih lanaca i internet prodavnica u Srbiji. Naša stranica vam omogućava da istražite najnovije informacije, detaljne karakteristike i konkurentne cene proizvoda.

Posetite nas i uživajte u ekskluzivnom iskustvu pametne kupovine klikom na link:

<https://tehnoteka.rs/p/haier-side-by-side-frizider-hsr3918fimp-akcija-cena/>

# Haier

HSR3918FI\*

HSO\*IF9183

HSR3918EI\*

HSO\*IE9183

HSR5918DI\*

HS05918DI\*

HSO\*ID9185

\*=MP, MX, PG, PH, PB, PW, BP, GP, MB



Refrigerator  
User Guide

Chladnička  
Návod na použitie

Frigider  
Ghidul utilizatorului

Frīžider  
Uputstvo za upotrebu

EN

SK

RO

SR



**EN WARNING: Risk of fire/flammable material.**

The symbol indicates there is a risk of fire since flammable materials are used. Take care to avoid causing a fire by igniting flammable material.

**SK VAROVANIE: Nebezpečenstvo požiaru/horľavý materiál.** Symbol označuje nebezpečenstvo požiaru, pretože sa používajú horľavé materiály. Dávajte pozor, aby ste predišli vzniku požiaru vznietením horľavého materiálu.

**RO AVERTISMENT: Risc de incendiu/material inflamabil.**

Simbolul indică riscul de incendiu, deoarece se utilizează materiale inflamabile. Evitați provocarea unui incendiu cauzat de materialele inflamabile.

**SR UPOZORENJE: Rizik od vatre / zapaljivog materijala.**

Simbol označava da postoji opasnost od požara jer se koriste zapaljivi materijali. Pazite da ne izazovete požar paljenjem zapaljivog materijala.



# User Manual

## Refrigerator-Freezer

HSR3918FI\*

HSO\*IF9183

HSR3918EI\*

HSO\*IE9183

HSR5918DI\*

HSO5918DI\*

HSO\*ID9185

\*=MP,MX,PG,PH,PB,PW,BP,GP,MB

EN

# Haier

## Thank you for purchasing a Haier Product.

Please read these instructions carefully before using this appliance. The instructions contain important information which will help you get the best out of the appliance and ensure safe and proper installation, use and maintenance.

Keep this manual in a convenient place so you can always refer to it for the safe and proper use of the appliance.

If you sell the appliance, give it away, or leave it behind when you move house, make sure you also pass this manual so that the new owner can become familiar with the appliance and safety warnings.



### Legend

**Warning – Important Safety information**



General information and tips



Environmental information



### Disposal

Help protect the environment and human health. Put the packaging in applicable containers to recycle it. Help to recycle waste of electrical and electronic appliances. Do not dispose appliances marked with this symbol with the household waste. Return the product to your local recycling facility or contact your municipal office.



## WARNING!

### Risk of injury or suffocation!

Refrigerants and gases must be disposed of professionally. Ensure that the tubing of the refrigerant circuit is not damaged before being properly disposed of. Disconnect the appliance from the mains supply. Cut off the mains cable and dispose of it. Remove the trays and drawers as well as the door catch and seals, to prevent children and pets to get closed in the appliance.

Old appliances still have some residual value. An environmentally friendly method of disposal will ensure that valuable raw materials can be recovered and used again.

Cyclopentane, a flammable substance not harmful to ozone, is used as an expander for the insulation foam.

By ensuring this product is disposed of correctly, you will help prevent potential negative consequences for the environment and human health, which could otherwise be caused.

For more detailed information about recycling of this product, please contact your local council, your household waste disposal service or the shop where you purchased the product, handled by the professionals.

1 - Safety information.....	4
2 - Intended use.....	9
3 - Product description .....	12
4 - Control panel.....	13
5 - Use.....	14
6 - Energy saving tips .....	24
7 - Equipment .....	25
8 - Care and cleaning.....	27
9 - Troubleshooting.....	30
10 - Installation.....	34
11 - Technical data .....	39
12 - Customer service .....	40

Before switching on the appliance for the first time read the following safety hints!:



## WARNING!

### Before first use

- ▶ Make sure there is no transport damage.
- ▶ Remove all packaging and keep out of children's reach.
- ▶ Wait at least two hours before installing the appliance in order to ensure the refrigerant circuit is fully efficient.
- ▶ Handle the appliance always with at least two persons because it is heavy.

### Installation

- ▶ The appliance should be placed in a well-ventilated place. Ensure a space of at least 10 cm above and around the appliance.
- ▶ **WARNING:** Keep ventilation openings, in the appliance enclosure or in the built-in structure, clear of obstruction.
- ▶ Never place the appliance in a damp area or location where it might be splashed with water. Clean and dry water splashes and stains with a soft clean cloth.
- ▶ Do not install the appliance in direct sunlight or in the near of heat sources(e.g. stoves, heaters).
- ▶ Install and level the appliance in an area suitable for its size and use.
- ▶ Make sure that the electrical information on the rating plate agrees with the power supply. If it does not, contact an electrician.
- ▶ The appliance is operated by a 220-240 VAC/50 Hz power supply. Abnormal voltage fluctuation may cause the appliance to fail to start, or damage to the temperature control or compressor, or there may be an abnormal noise when operating. In such case, an automatic regulator shall be mounted.
- ▶ Do not use multi- plug adapters and extension cables.
- ▶ **WARNING:** Do not locate multiple portable socket-outlets or portable power supplies at the rear of the appliance.
- ▶ **WARNING:** When positioning the appliance, ensure the supply cord is not trapped or damaged.
- ▶ Do not step on the power cable.

**WARNING!**

- ▶ Use a separate earthed socket for the power supply which is easily accessible. The appliance must be earthed.

**Only for UK:** The appliance's power cable is fitted with 3-cord (grounding) plug that fits a standard 3-cord (grounded) socket. Never cut off or dismount the third pin (grounding). After the appliance is installed, the plug should be accessible.

- ▶ **WARNING:** Do not damage the refrigerant circuit.

**Daily use**

- ▶ This appliance can be used by children aged from 8 years and above and persons with reduced physical, sensory or mental capabilities or lack of experience and knowledge if they have been given supervision or instruction concerning use of the appliance in a safe way and understand the hazards involved.
- ▶ Children shall not play with the appliance.
- ▶ Children aged from 3 to 8 years are allowed to load and unload refrigerating appliances, but not allowed to clean and install the refrigerating appliances.
- ▶ Keep away children under 3 years of age from the appliance unless they are constantly supervised.
- ▶ Cleaning and user maintenance shall not be made by children without supervision.
- ▶ The appliance must be positioned so that the plug is accessible
- ▶ If coal gas or other inflammable gas is leaking into vicinity of the appliance, turn off the valve of the leaking gas, open the doors and windows and do not unplug the power cable of the refrigerator/freezer or any other appliance.
- ▶ Notice that the appliance is set for operation at the specific ambient range between 10 and 38°C. The appliance may not work properly if it is left for a long period at a temperature above or below the indicated range.
- ▶ Do not place unstable articles (heavy objects, containers filled with water) on top of the refrigerator/freezer, to avoid personal injury caused by falling or electric shock caused by contact with water.
- ▶ Do not pull on the door shelves. The door may be pulled slant, the bottle rack may be pulled away, or the appliance may topple.





## WARNING!

- ▶ Open and close the door only with the handles. The gap between the door and the cabinet is very narrow. Do not put your hands in these areas to avoid pinching your fingers. Open or close the refrigerator/freezer doors only when there are no children standing within the range of door movement.
- ▶ Never store bottled beer or beverages, liquids in bottles or cans (besides high percentage spirits) especially carbonated beverages in the freezer, as these will burst during freezing.
- ▶ Do not store explosive substances such as aerosol cans with a flammable propellant in this appliance.
- ▶ Do not store medicines, bacteria or chemical agents in the appliance. This appliance is a household appliance. It is not recommended to store materials that require strict temperatures.
- ▶ Check the condition of food if a warming in the freezer has taken place.
- ▶ Do not set unnecessarily low temperature in the refrigerator compartment. Minus temperatures may occur at high settings. Attention: Bottles can burst
- ▶ Do not touch frozen goods with wet hands (wear gloves). Especially do not eat ice lollies immediately after removal from the freezer compartment. There is the risk to freeze or the formation of frost blisters. FIRST aid: keep immediately under running cold water. Do not pull away!
- ▶ Do not touch the inside surface of the freezer storage compartment when in operation, especially with wet hands, as your hands may freeze onto the surface.
- ▶ Unplug the appliance in the event of a power interruption or before cleaning. Allow at least 7 minutes before restarting the appliance, as frequent starting may damage the compressor.
- ▶ **WARNING:** Do not use electrical appliances inside the food storage compartments of the appliance, unless they are of the type recommended by the manufacturer.

**WARNING!****Maintenance / cleaning**

- ▶ Make sure children are supervised if they carry out cleaning and maintenance.
- ▶ Disconnect the appliance from the electrical supply before undertaking any routine maintenance. Allow at least 7 minutes before restarting the appliance, as frequent starting may damage the compressor.
- ▶ Hold the plug, not the cable, when unplugging the appliance.
- ▶ Do not clean the appliance with hard brushes, wire brushes, detergent powder, petrol, amyl acetate, acetone and similar organic solutions, acid or alkaline solutions. Please clean with special refrigerator/freezer detergent to avoid damage. Eventually use warm water and baking soda solution - about a tablespoon of baking soda to a litre/quart of water. Rinse thoroughly with water and wipe dry. Do not use cleaning powders or other abrasive cleaners. Do not wash removable parts in a dishwasher.
- ▶ Do not scrape off frost and ice with sharp objects. Do not use sprays, electric heaters like heater, hair dryer, steam cleaners or other sources of heat in order to avoid damage to the plastic parts.
- ▶ **WARNING:** Do not use mechanical devices or other means to accelerate the defrosting process, other than those recommended by the manufacturer.
- ▶ If the supply cord is damaged, it must be replaced by the manufacturer, its service agent or similarly qualified persons in order to avoid a hazard.
- ▶ Do not try to repair, disassemble or modify the appliance by yourself. In case of repair please contact our customer service.
- ▶ If the illuminating lamps are damaged, it must be replaced by the manufacturer, its service agent or similarly qualified persons in order to avoid a hazard.
- ▶ Eliminate the dust on the back of the unit at least once in the year to avoid hazard by fire, as well as increased energy consumption.

- ▶ Do not spray or flush the appliance during cleaning.
- ▶ Do not use water spray or steam to clean the appliance.
- ▶ Do not clean the cold glass shelves or glass door with hot water. Sudden temperature change may cause the glass to break.
- ▶ If you leave your appliance out of use for an extended period, leave it open to prevent odour and unpleasant smells building up inside.

## Refrigerant gass information



### **WARNING!**

The appliance contains the flammable refrigerant ISOBUTANE (R600a). Make sure the refrigerant circuit is not damaged during transportation or installation. Leaking refrigerant may cause eye injuries or ignite. If a damage has occurred, keep away open fire sources, thoroughly ventilate the room, do **not** plug or unplug the power cords of the appliance or any other appliance. Inform the customer service.

In case of eyes get into contact with the refrigerant, rinse it immediately under running water and call immediately the eye specialist.

**WARNING:** The refrigeration system is under high pressure. Do not tamper with it. Since the flammable refrigerants are used, please, install, handle and service the appliance strictly according to the instruction and contact the professional agent or our after-sales service to dispose of the appliance.



### **WARNING!**

For refrigerators with ice-water function, please pay attention to the following warning:

For appliances not intended to be connected to the water supply:

**WARNING:** fill with potable water only.

For appliances intended to be connected to the water supply:

**WARNING:** connect to potable water supply only.

If you want to clean the water system, please refer to the User Manual. If you have any questions, please contact the after-sales service.

### 2.1 Intended use

This appliance is intended to be used in household and similar applications such as

- staff kitchen areas in shops, offices and other working environments;
  - farm houses and by clients in hotels, motels and other residential type environments;
  - bed and breakfast type environments;
  - catering and similar non-retail applications.
- If the appliance is not used for an extended period of time, and you will use only the Holiday-function or the fridge off function for the refrigerator/freezer:
- Take out the food.
  - Unplug the power cord.
  - Empty and clean the water tank.
  - Clean the appliance as described above.
  - Keep the doors open to prevent the creation of bad odours inside.
- To ensure the safe preservation of foodstuffs or wine, please comply with this instruction to use.
- The appliance should be cleaned at least once every four weeks for good maintenance and to prevent stored food odours. Always keep the door gasket clean.
- (1.) Please scrub the interior and exterior of the refrigerator, including door gasket, door rack, glass shelves, boxes and so on, with a soft towel or sponge dipped in warm water (neutral detergent can be added).
  - (2.) If liquids are accidentally spilled, all contaminated components should be removed and placed under the running water. After washing, wipe and dry.
  - (3.) If there is spilled cream (such as the cream, melting ice cream), please remove all the contaminated parts, put them into the warm water at about 40 °C for a while, then rinse with the flow water, dry and place it back into the refrigerator/freezer.
  - (4.) In case some small part or component enters inside of the fridge (between the shelves or drawers), use small soft brush to release it. If you could not reach the part, please contact Haier service.

- ▶ To avoid contamination of food, please respect the following instructions:
  - Opening the door for long periods can cause a significant increase of the temperature in the compartments of the appliance.
  - Clean regularly surfaces that can come in contact with food and accessible drainage systems.
  - Clean water tanks if they have not been used for 48 h; flush the water system connected to a water supply if water has not been drawn for 5 days.
  - Store raw meat and fish in suitable containers in the refrigerator/freezer, so that it is not in contact with or drip onto other food. To ensure the safe preservation of foodstuffs, instant food and raw meat / fish shall be stored separately.
  - Two-star frozen-food compartments are suitable for storing pre-frozen food, storing or making ice cream and making ice cubes.
  - One-, two- and three-star compartments are not suitable for the freezing of fresh food.
  - If the refrigerating appliance is left empty for long periods, switch off, defrost, clean, dry, and leave the door open to prevent mould developing within the appliance.
- ▶ The details on the most appropriate part in the compartment of the appliance where specific types of food shall be stored, considering the distribution of temperature that can be present in the different compartments of the appliance are in the other part of the manual.

## Disposal



The  symbol on the product or on its packaging indicates that this product may not be treated as household waste. Instead it shall be handed over to the applicable collection point for the recycling of electrical and electronic equipment. By ensuring this product is disposed of correctly, you will help prevent potential negative consequences for the environment and human health, which could otherwise be caused by inappropriate waste handling of this product. For more detailed information about recycling of this product, please contact your local city office, your household waste disposal service or the shop where you purchased the product.

Since the flammable insulation blowing gases are used, please contact the professional agent or our after-sale service to dispose of the appliance.









## WARNING!

### Risk of injury of suffocation!

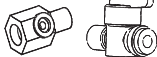
Refrigerants and gases must be disposed of professionally. Ensure that the tubing of the refrigerant circuit is not damaged before being properly disposed of. Disconnect the appliance from the mains supply. Cut off the mains cable and dispose of it. Remove the trays and drawers as well as the door catch and seals to prevent children and pets to get closed in the appliance.

## 2.2 Accessories

Check the accessories and literature in accordance with this list (Fig. 2.2):

					2.2
					
Water pipe	Water filter	6.35mm adapter with valve	6.35mm adapter		
					
Egg tray	2 clips	Energy label	Warranty card	User manual	

## 1 Notice

Due to technical changes and different models, some of the illustrations in this manual may differ from your model.

### Picture of appliance (Fig. 3)

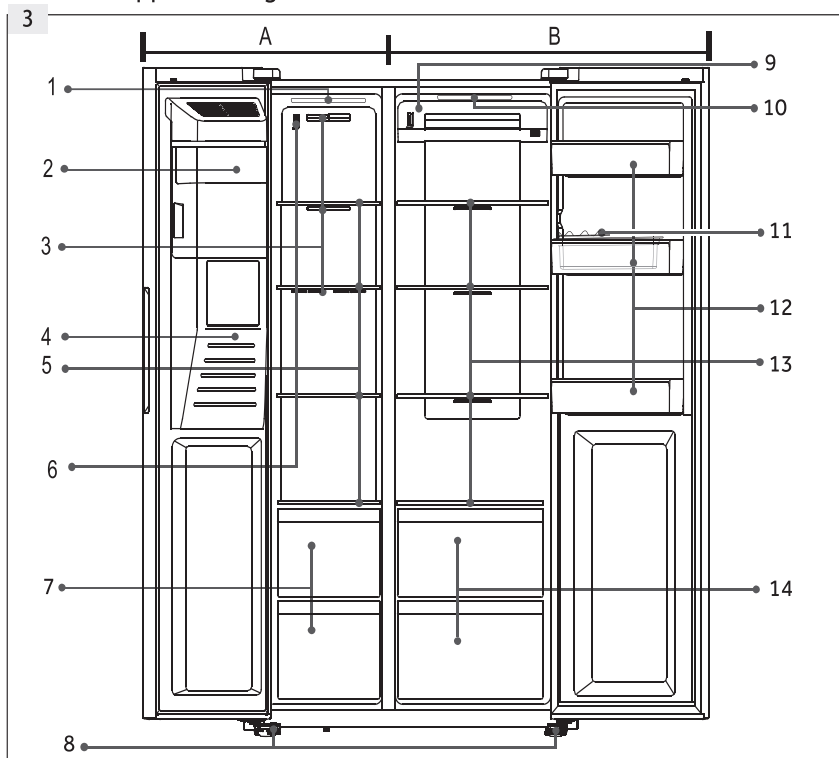

#### A: Freezer compartment

- 1 Ceiling camp
- 2 Ice maker with ice container
- 3 Air duct
- 4 Water and ice dispenser
- 5 Storage shelves
- 6 Sensor
- 7 Drawers

#### B: Fridge compartment

- 8 Adjustable feet
- 9 Air duct
- 10 Ceiling lamp
- 11 Egg tray
- 12 Door rack/bottle holder
- 13 Shelves
- 14 Drawers

Control panel (Fig. 4)

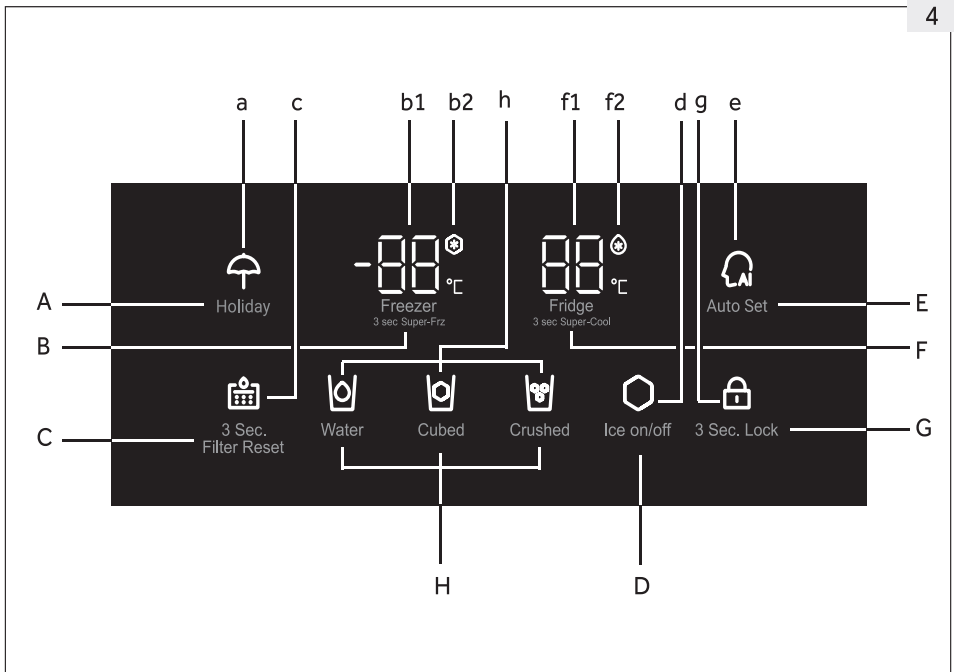
**Keys:**

- A Holiday function on/off
- B Freezer temperature adjustment
- C Filter Reset
- D Ice Maker function on/off
- E Auto Set function on/off
- F Fridge temperature adjustment
- G Panel lock selector
- H Dispenser function selection

**Indicators:**

- a Holiday mode
- b1 Temperature of freezer
- b2 Super-Freeze mode
- c Filter change status
- d Ice Maker status
- e Auto Set status
- f1 Temperature of fridge
- f2 Super-Cool mode
- g Panel lock
- h Dispenser status



### 5.1 Before first use

- ▶ Remove all packaging materials, keep them out of children's reach and dispose them in an environmentally friendly manner.
- ▶ Clean the inside and outside of the appliance, as well as the interior and accessories with water and a mild detergent and dry it well with soft cloth.
- ▶ After the appliance has been levelled and cleaned, wait for at least 2 hours before connecting it to the power supply. See Section INSTALLATION.
- ▶ Precool the compartments at high settings before loading with food. The function Super Cool and Super Freeze helps to cool down the compartments quickly.
- ▶ The refrigerator temperature and freezer temperature are automatically set to 5°C and -18°C respectively. These are the recommended settings. If desired, you can change these temperatures manually. Please see Manual adjusting mode.

### 5.2 Sensor keys

The keys on the control panel are sensor keys, which could respond when lightly touched with the finger.

### 5.3 Switching the appliance on /off

The appliance is in operation as soon as it is connected to the power supply. The temperatures displayed will show the actual temperatures in the compartment. The panel lock might be active.

Empty the appliance before switching it off. To switch off the appliance, pull the power cord out off the power socket.



#### Notice: Presettings

- ▶ The appliance is preset to the recommended temperature of 5°C (refrigerator) and -18°C (freezer). Under normal ambient condition you need not to set a temperature.
- ▶ When the appliance is switched on after disconnection from the main power supply, it may take up to 12 hours for the correct temperatures to be reached.

5.4

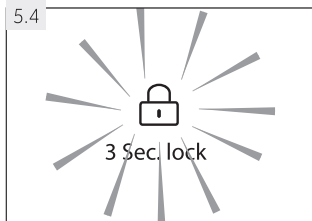

### 5.4 Lock/unlock panel

- ▶ Touch key "G" (3 Sec. Lock) for 3 seconds to block the temperature and function setting keys against activation.
- ▶ The indicator "g" lights up (Fig. 5.4) and the illumination of the panel is switched off. The icon flashes if a key is touched while the panel lock is activated.
- ▶ To unlock the panel, touch the key again for 3 seconds.



#### Notice: Panel lock

The control panel is automatically blocked against activation if no key is touched for 30 seconds. For any settings except dispenser function, the control panel must be unlocked.

### 5.5 Standby-mode

The display screen turns off automatically 30 seconds after a key was touched. The display is locked automatically. It lights up automatically when any key is touched or one of the doors is opened.

## 5.6 Door opening alarm

When a door is left open for more than 3 minute, the door opening alarm sounds. The alarm can be silenced by closing the door. If the door is left open for more than 7 minutes, the light inside the compartment automatically switches off.

## 5.7 Select the working mode

You need to select one of the following two ways to set the appliance:

### 5.7.1 Auto Set mode

If you do not have any special requirements, we recommend that you use Auto Set mode: In this mode, the appliance automatically adjusts the temperature setting according to the ambient temperature and temperature change in the appliance.

1. Unlock the panel by touching key "G" if it is locked (Fig. 5.4).
2. Touch key "E" (Auto Set) (Fig. 5.7.1-1)
3. Indicator "e" lights up and the function is activated (Fig. 5.7.1-2).

By repeating the above steps or selecting Holiday/Super-Freeze/Super-Cool mode, this function can be switched off again.

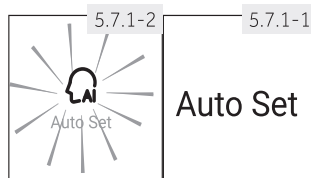

### Notice: Auto Set mode

In Auto Set mode, the temperature of the fridge and freezer cannot be adjusted manually.

### 5.7.2 Manual adjusting mode

If you want to manually adjust the temperature of the appliance in order to store a particular food, you can set the temperature via a temperature adjusting key:

#### 5.7.2.1 Adjust the temperature of the fridge

1. Unlock the panel by touching key "G" if it is locked (Fig. 5.4).
2. Touch key "F" (Fridge) to select the fridge compartment. The temperature in the fridge compartment (f1) starts flashing (Fig. 5.7.2-1).
3. Touch key "F" (Fridge) repeatedly until the desired temperature is flashing (Fig. 5.7.2-2). A signal will sound at each key touch. The temperature increases in sequences of 1 °C from a minimum of 1 °C to a maximum of 9 °C. The optimum temperature in the fridge is 5 °C. Colder temperatures mean unnecessary energy consumption.
4. Touch any key except "F" (Fridge) to confirm, or the setting confirms automatically after 5 seconds. The displayed temperature stops flashing.

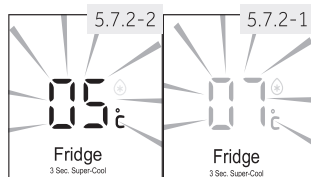

**Notice: Conflict with other functions**

The temperature cannot be adjusted, if any other function (Super Cool, Super Freeze, Holiday or Auto Set) is activated or the display is locked. The corresponding indicator will flash accompanied by a buzzer.

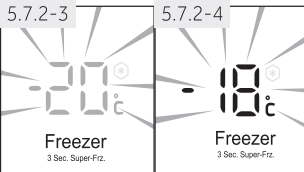
**5.7.2.2 Adjust the temperature of the freezer**

1. Unlock the panel by touching key "G" if it is locked (Fig. 5.4).
2. Touch key "B" (Freezer) to select the freezer compartment. The temperature in the freezer compartment (b1) starts flashing (Fig. 5.7.2-3).
3. Touch key "B" (Freezer) repeatedly until the desired temperature is flashing (Fig. 5.7.2-4). A signal sounds at each key press.  
The temperature increases in sequences of 1 °C from -14 °C to -24 °C. The optimum temperature in the freezer is -18 °C. Colder temperatures mean unnecessary energy consumption.
4. Touch any key except "B" (Freezer) to confirm, or the setting confirms automatically after 5 seconds. The displayed temperature stops flashing.

**Notice: Influences on temperature**

The indoor temperatures are influenced by the following factors:

- ▶ Ambient temperature
- ▶ Frequency of door opening
- ▶ Amount of stored foods
- ▶ Installation of the appliance

5.8

**5.8 Super-Cool function**

Switch on the Super-Cool function if you want to add a large quantity of food at once (for example after purchase). The Super-Cool function accelerates the cooling of fresh food and protects the goods already stored from undesirable warming.

1. Unlock the panel by touching key "G" if it is locked (Fig. 5.4).
2. Touch key "F" (Fridge) for 3 seconds. Indicator "f2" lights up and the function is activated. (Fig. 5.8).  
The same operation stops the Super-Cool function.

**Notice: Automatic switch off**

- ▶ This function will automatically disabled after approximately 6h. ..
- ▶ The function is also disabled if the Auto Set mode or Holiday function is chosen.

### 5.9 Super-Freeze function

Fresh food should be frozen to the core as quickly as possible. This preserves the best nutritional value, appearance and taste. The Super-Freeze function accelerates the freezing of fresh food and protects the goods already stored from undesirable warming. If you need to freeze a large amount of food at once, it is recommended to set the Super-Freeze function ahead of time 24 h before adding the food.

1. Unlock the panel by touching key "G" if it is locked (Fig. 5.4).
2. Touch key "B" (Freezer) for 3 seconds. Indicator "b2" lights up and the function is activated. (Fig. 5.9).

The same operation stops the Super-Freeze function.



#### Notice: Automatic switch off

- ▶ The Super-Freeze function automatically switches off after approximately 50h.
- ▶ The function is also disabled if the Auto Set mode or Holiday function is chosen.

### 5.10 Holiday function

This function sets the fridge temperature to 17 °C.

This allows to keep the door of the empty fridge closed without causing an odour or mold during a long absence (e.g. during holiday). The freezer compartment is not affected by this setting.

1. Unlock the panel by touching key "G" if it is locked (Fig. 5.4).
2. Touch key "A" (Holiday) for 3 seconds. Indicator "a" lights up and the function is activated (Fig. 5.10).

By repeating the above steps or selecting another function this function can be switched off.



#### WARNING!

When the Holiday function is activated, no goods must be stored in the fridge compartment. The temperature of + 17 °C is too high to store food.

5.11

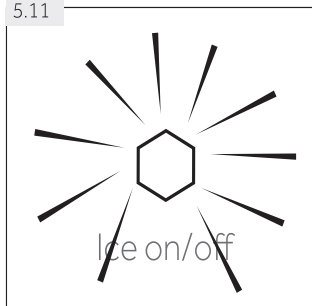

### 5.11 Ice Maker function

This function allows to produce ice, which can be removed through the dispenser.

The ice maker periodically receives an automatic flow of water which is frozen into ice cubes. Capacity of the ice maker depends on the ambient temperature, frequency of freezer door openings, and the temperature setting of the freezer compartment.

1. Make sure the water supply valve is opened.
2. Unlock the panel by touching key "G" if it is locked (Fig. 5.4).
3. Touch key "D" (Ice on/off).
4. Indicator "d" lights up and the function is activated (Fig. 5.11).

By repeating step 2- step 4, this function can be switched off again.



#### Notice: Ice Maker function

- ▶ When the application is powered on, the ice maker is off by default.
- ▶ When you don't need ice cubes for a long period of time, please turn off the Ice Maker function, empty the container and insert the cleaned container.
- ▶ The Icemaker can only be configured with manufacturer or purchased from its service agent.

5.11.1-2

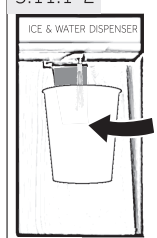

5.11.1-1

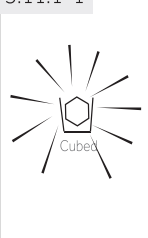

#### 5.11.1 Getting ice cubes from the dispenser

1. Press the "Cubed" key to select ice cubes. The "Cubed" icon lights up (Fig. 5.11.1-1).
2. Place a glass under the water and ice dispenser (Fig. 5.11.1-2) on the front of the appliance.
3. Make sure the glass is close to the dispenser outlet to prevent ice cubes from falling out.
4. Push the glass against the lever. Ice cubes fall into the glass.



#### Notice: Getting ice

- ▶ When the appliance is switched on for the first time and if you start the ice function while the container is empty, it may take up to 24 hours to make your first batch of ice cubes.
- ▶ The first production of ice cubes (approx. 20 pieces) should not be consumed after first use, after a long non-use of the Ice Maker function and after a filter change.



### Notice: Getting ice

- ▶ Do not take the filled ice container out off the freezer longer than necessary as ice cubes may melt.
- ▶ In periods of infrequent ice withdrawal, cubes may stick together. This is normal.
- ▶ If ice cubes get stale, throw them away and clean the ice container.
- ▶ 3 seconds after the delivery of ice, the dispenser flap closes with a 'phutt' sound. Don't remove the glass for 2 to 3 seconds as additional water or ice might be produced.
- ▶ Crushed ice might be dispensed instead of cubed ice if crushed ice was the last option selected.
- ▶ Do not place ice cubes which were not produced by the icemaker into the ice container to prevent damage to the mechanism.
- ▶ You can switch the setting of the dispenser to Water, Cubed, or Crushed even when the display is locked.

#### 5.11.2 Getting crushed ice from the dispenser

1. Press the "Crushed" key to select crushed ice, The "Crushed" icon lights up (Fig. 5.11.2).
2. Place a glass under the water and ice dispenser (Fig. 5.11.1-2) on the front of the appliance.
3. Make sure the glass is close to the dispenser outlet to prevent crushed ice from falling out.
4. Push the glass against the lever. Crushed ice falls into the glass.



### WARNING!

- ▶ Do not use deep, narrow, fragile or delicate glasses or paper cups with the dispenser.
- ▶ Never place canned drinks or food inside the ice container, as this will damage the crushing mechanism.
- ▶ Do not remove the cover of the ice maker to avoid accidental injury or damage to the appliance.

#### 5.12 Cool Water function

With this function the tank in the fridge is filled automatically with drinking water which is cooled to drinking temperature and can be tapped.

1. Make sure the water supply valve is opened.
2. Touch key (Water) (Fig. 5.12-1).
3. Indicator lights up, the function is activated (Fig. 5.12-2) and water can be tapped.

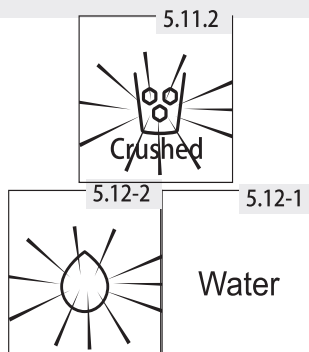

### 5.12.1 Getting water from the dispenser

1. Press the "Water" key to select cool water. The Water icon lights up.
2. Place a glass underneath the water and ice dispenser (Fig. 5.11.1-2) on the front of the appliance.
3. Make sure the glass is in line with the dispenser to prevent water from splashing out.
4. Push the glass against the lever. Water flows into the glass.



#### Notice: Water dispenser

- ▶ For the first use it is necessary to press the dispenser lever for 3 minutes in order to clear the air in the line.
- ▶ The first 7 glasses of water should not be consumed after initial start up or following a lengthy break in use.
- ▶ The first few glasses of water you take out are warmer than the next glasses. This is normal.
- ▶ If you like very cold water put some ice cubes from the ice container into the glass.
- ▶ Water in the tray should be removed, as it could spill when the door opens and closes.

5.13

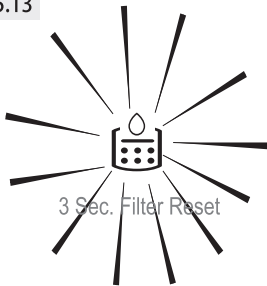

### 5.13 Change filter indicator

Approximately every 6 months, the "Change Filter" indicator light turns on (Fig. 5.13). This indicates that the water filter has to be changed. Refer to CARE AND CLEANING.

The filter in the water pipe absorbs impurities and makes water/ice clean and hygienic. After a long time of usage ice cubes can become smaller because the filter is blocked by the impurities.



#### Notice: Filter change

- ▶ For an impeccable quality of the ice cubes, it is important to change the water filter regularly. If the water quality shows signs of deterioration, either visually or in taste, the filter should be changed sooner – before the indicator light turns on.
- ▶ After installation of new filter the next production of ice cubes (20 pieces approx) or water (7 glasses approx) should not be consumed.

#### 5.13.1 Reset the Change filter indicator

Touch key "C" (3 Sec. Filter Reset) for 3 seconds, The "Change Filter" indicator (c) becomes dark.



#### Notice: Reset Change filter indicator

To avoid diseases, do not deactivate the Change Filter indicator without changing the filter.

## 5.14 Tips on storing fresh food

### 5.14.1 Storing into the fridge compartment

- ▶ Keep your fridge temperature below 5 °C.
- ▶ Hot food must be cooled to room temperature before storing in the appliance.
- ▶ Foods stored in the fridge should be washed and dried before storing.
- ▶ Food to be stored should be properly sealed to avoid odour or taste alterations.
- ▶ Do not store excessive quantities of food. Leave spaces between foods to allow cold air flowing around them, for a better and more homogeneous cooling.
- ▶ Foods eaten daily should be stored at the front of the shelf.
- ▶ Leave a gap between foods and the inner walls, allowing air flow. Especially don't store foods against the rear wall: foods could freeze against rear wall. Avoid direct contact of food (especially oily or acidic food) with the inner liner, as oil/acid can erode the inner liner. Clean away oily/acid dirt whenever it is found.
- ▶ Defreeze frozen food in the fridge storage compartment. This way, you can use the frozen food to decrease the temperature in the compartment and save energy.
- ▶ The ageing process of fruit and vegetables such as courgettes, melons, papaya, banana, pineapple, etc. can be accelerated in the fridge. Therefore, it is not advisable to store them in the fridge. However, the ripening of strongly green fruits can be promoted for a certain period. Onions, garlic, ginger and other root vegetables should also be stored at room temperature.
- ▶ Unpleasant odours inside the fridge are a sign that something has spilled and cleaning is required. See CARE AND CLEANING.
- ▶ Different kinds of food should be placed in different areas according to their properties (Fig. 5.14.1):

- 1 Butter, cheese etc.
- 2 Eggs, canned food, spices etc.
- 3 Drinks and bottled foods.
- 4 Pickled foods, canned food, etc.
- 5/6 Meat products, fish, raw food
- 7 Cans, dairy products etc.
- 8 Fruits, vegetables, lettuce, etc
- 9 Cooked meat, sausages, etc.

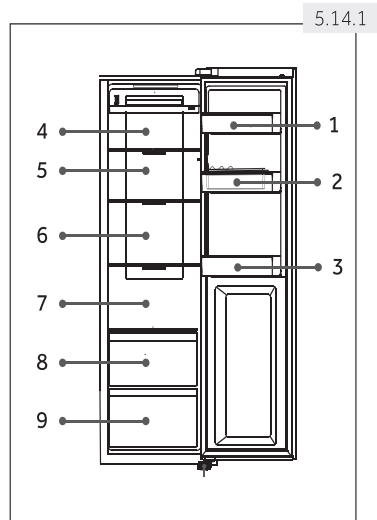



### 5.14.2 Storage into the freezer compartment

- ▶ Keep the freezer temperature at  $-18^{\circ}\text{C}$ .
- ▶ 12 hours before freezing additional items switch on the Super-Freeze function; for small quantities of food 4-6 hours are sufficient.
- ▶ Hot food must be cooled to room temperature before storing in the freezer compartment.
- ▶ Food cut into small portions will freeze faster and is easier to defrost and cook. The recommended weight for each portion is less than 2.5 kg
- ▶ It is better to pack food before putting it into the freezer. The outside of the packaging must be dry to avoid bags sticking together. Packaging materials should be odour-free, airtight, non-poisonous and nontoxic.
- ▶ In order to avoid expiration of storage periods, please note the freezing date, time limit and name of the food on the packaging according to the storage periods of different foods.
- ▶ **WARNING!:** Acid, alkali and salt etc. could erode the internal surface of the freezer. Do not place the food having these substances (e.g. sea fish) directly on the internal surface. Salt water in the freezer should be cleaned up immediately.
- ▶ Do not exceed the food storage times recommended by the manufacturers. Only take the required amount of food out of the freezer.
- ▶ Different kinds of food should be placed in different areas according to their properties (Fig. 5.14.2):

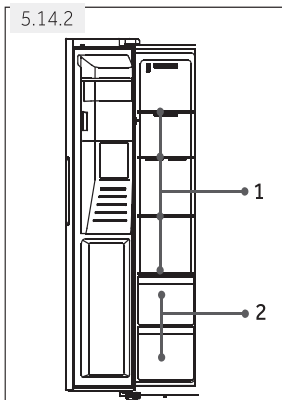

- 1 Less weighty items, such as ice cream, vegetables, bread etc.
- 2 Large/heavier portions of food, such as meat joints for roasting



#### Notice: Storage

- ▶ Please keep a distance of more than 10 mm between the food and the sensor to ensure the cooling effect.
- ▶ Please leave the lowest drawer in the appliance when it is working in order to ensure the cooling effect.
- ▶ Food items that include ice (like ice cream etc.) should be stored inside the freezer compartment instead of in the bottle holders. The temperature changes the bottle holders are exposed to, caused by opening and closing the door, may thaw the food.

- ▶ Consume defrosted food quickly. Defrosted food cannot be re-frozen unless it is firstly cooked, otherwise it may become inedible.
- ▶ Do not load excessive quantities of fresh food in the freezer compartment. Refer to the freezing capacity of the freezer – See TECHNICAL DATA or data at the type plate.
- ▶ Food can be stored in the freezer at a temperature of at least -18 °C for 2 to 12 months, depending on its properties (e.g., meat: 3-12 months, vegetables: 6-12 months)
- ▶ When freezing fresh food, avoid bringing it in contact with already frozen food. Risk of thawing!
- ▶ Defreeze frozen food in the fridge. This way, you can use the frozen food to decrease the temperature in the compartment and save energy.

**5.14.3 When storing commercially frozen foods, please follow these guidelines:**

- ▶ Always follow manufacturers' guidelines for the length of time you should store food for. Do not exceed these guidelines!
- ▶ Try to keep the length of time between purchase and storage as short as possible to preserve food quality.
- ▶ Buy frozen foods, which have been stored at a temperature of -18 °C or below.
- ▶ Avoid buying food which has ice or frost on the packaging – This indicates that the products might have been partially defrosted and refrozen at some point – temperature rises affect the quality of food.



## Energy saving tips

- ▶ Make sure the appliance is properly ventilated (see INSTALLATION).
  - ▶ Do not install the appliance in direct sunlight or in the near of heat sources (e.g. stoves, heaters).
  - ▶ Avoid unnecessarily low temperature in the appliance. The energy consumption increases the lower the temperature in the appliance is set.
  - ▶ Functions like Super-Cool or Super-Freeze consume more energy.
  - ▶ Allow warm food to cool down before placing it in the appliance.
  - ▶ Open the appliance door as little and briefly as possible.
  - ▶ Do not overfill the appliance to avoid obstructing the air flow.
  - ▶ Avoid air within the food packaging.
  - ▶ Keep door seals clean so that the door always closes properly.
  - ▶ Defreeze frozen food in the fridge storage compartment.
- The most energy-saving configuration requires the appliance keep drawers, food box and shelves on factory-fresh condition, and food should be placed as far as possible without blocking the air outlet of the duct.

### 7.1 Adjustable shelves

The height of the shelves can be adjusted to fit your storage needs.

1. To relocate a shelf, remove it first by uplifting its hind edge (1) and pulling it out (2) (Fig. 7.1).
2. To reinstall it, put it on the lugs on both sides and push it to the most rearward position until the rear of the shelf is fixed inside the slots in the sides

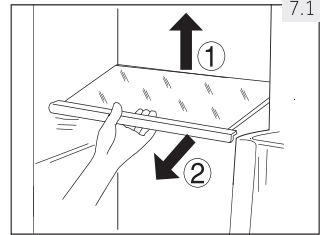

### Notice: Shelves

Ensure that all ends of a shelf are level.

### 7.2 Removable door racks/bottle holder

The door racks/bottle holder can be removed for cleaning:

1. Place hands on each side of the rack/holder and lift it upwards (1) (Fig. 7.2).
2. Pull the door rack/bottle holder out (2).
3. In order to insert the door rack/bottle holder, the above steps are carried out in reverse order.

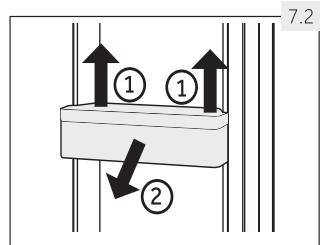

### 7.3 Removable drawer

To remove the drawer of the fridge or freezer compartment pull out to the maximum extent (1), lift and remove (2) (Fig. 7.3).

In order to insert the drawer, the above steps are carried out in reverse order.

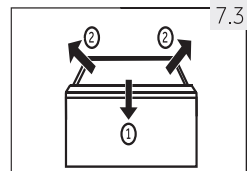

## 7.4 Ice container

### 7.4.1 Stopping the production of ice

If no ice or water is needed over a long period of time, the valve between the water supply and the appliance can be turned off.

The ice box should be cleaned, dried and put back into the appliance to prevent the emergence of odours.

### 7.4.2 Removing the ice container (Fig.7.4.2)

1. Grip both side handles.
2. Lift the container up.
3. Pull the container out.

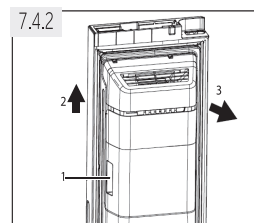

## 7.4.3 Reinstalling the ice container (Fig.7.4.3)

To reinstall the ice container, the U-shaped bracket behind the ice container (1 in Fig.7.4.3) must be aligned with the corresponding metal structure. Follow the steps from 7.4.2 in the reverse order.

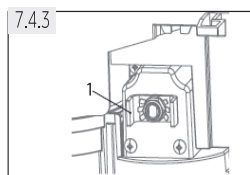

### **i** Notice: ice box

Moisture can condense and freeze the ice box in place.

## 7.5 The light

The LED interior light comes on when the door is opened. The performance of the lights is not affected by any of the appliance's other settings.

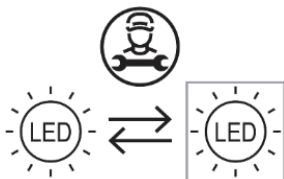

Replaceable (LED only) light source  
by a professional

This product contains a light source of energy efficiency class G.

compartment	Voltage	max Power	Energy efficiency class	Model
Refrigerator	12V	1.5W	G	HSR3918FI*/HSO*IF9183 HSR3918EI*/HSO*IE9183 HSR5918DI*/HSO5918DI* HSO*ID9185
Freezer	12V	1.5W	G	F=MP,MX,PG,PH,PB, PW,BRGPMB

**WARNING!**

Disconnect the appliance from the power supply before cleaning.

**8.1 General**

Clean the appliance when only little or no food is stored.

The appliance should be cleaned every four weeks for good maintenance and to prevent bad stored food odors.

**WARNING!**

- ▶ Do not clean the appliance with hard brushes, wire brushes, detergent powder, petrol, amyl acetate, acetone and similar organic solutions, acid or alkaline solutions. Please clean with special fridge detergent to avoid damage.
  - ▶ Do not spray or flush the appliance during cleaning.
  - ▶ Do not use water spray or steam to clean the appliance.
  - ▶ Do not clean the cold glass shelves with hot water. Sudden temperature change may cause the glass to break .
  - ▶ Do not touch the inside surface of the freezer storage compartment, especially with wet hands, as your hands may freeze onto the surface.
  - ▶ In case of heating check the condition of frozen goods.
- 
- ▶ Always keep the door gasket clean.
  - ▶ Clean the inside and housing of the appliance with a sponge dampened in warm water and neutral detergent (Fig. 8.1).
  - ▶ Rinse and dry with soft cloth.
  - ▶ Clean the accessories only with warm water and neutral detergent.
  - ▶ Do not clean any of the parts of the appliance in a dishwasher.
  - ▶ Allow at least 5 minutes before restarting the appliance as frequent starting may damage the compressor.

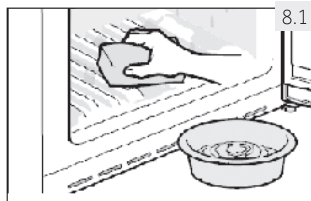
**8.2 Cleaning the ice container**

Clean the ice container periodically with warm water, especially if ice cubes get older and stale. Dry the container well before putting it back into the appliance in order to prevent ice cubes from sticking to the walls.

## 8.3 Defrosting

The defrosting of the fridge and the freezer compartment are done automatically; no manual operation is needed.

## 8.4 Replacing the LED-lamps



### WARNING!

Do not replace the LED lamp yourself, it must only be replaced by either the manufacturer or the authorised service agent.

The lamps adopt LED as their light source, featuring low energy consumption and long service life. If there is any abnormality, please contact the customer service. See CUSTOMER SERVICE.

Parameters of the lamps: 12 V; max 3 W

## 8.5 Replacing the filter

The water filter has to be changed approximately every 6 months, when the "Change Filter" indicator light (c) lights up (Fig. 5.13).

The filter set can be ordered via the CUSTOMER SERVICE.



### WARNING!

- ▶ Before replacing the filter deactivate the appliance and disconnect the mains plug from the mains socket.
- ▶ Turn off water supply.

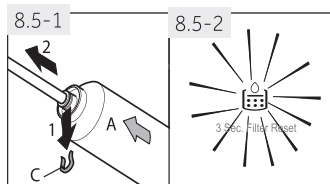

1. Remove (1) the locking clip (C) on both sides of the filter (A) and disconnect both pipes (2) (Fig. 8.5-1).
2. Install the new filter in correct position; the dart shows the direction of water flow. Repeat step 1 in reverse order.
3. Put the plug into the socket and open the water tap to flush the hoses.
4. Reset the "Change Filter" indicator: Touch key "C" (Filter reset) for 3 seconds, indicator "c" turns off (Fig.8.5-2).



### WARNING!

- ▶ Ensure always that the connection is firm, dry and leak free!
- ▶ Take care the hose never to be crushed, kinked, or twisted.

### 8.6 Non-use for a longer period

If the appliance is not used for an extended period of time, and you do not want to use the Holiday-function for the fridge:

- ▶ Turn off the water supply (a few hours before you switch off the appliance).
- ▶ Take out the food.
- ▶ Empty and clean the ice container.
- ▶ Unplug the power cord.
- ▶ Clean the appliance as described above.
- ▶ Keep the doors open to prevent the creation of bad odours inside.
- ▶ Provide a new filter to install before the next use.



#### **Notice: Switch off**

Turn the appliance off only if strictly necessary.

### 8.7 Moving the appliance

1. Remove all food and unplug the appliance.
2. Secure shelves and other moveable parts in the fridge and the freezer with adhesive tape.
3. Do not tilt the appliance more than 45° to avoid damaging the refrigerating system.



#### **WARNING!**

- ▶ Do not lift the appliance by its handles.
- ▶ Never place the appliance horizontally on the ground.



Many occurring problems could be solved by yourself without specific expertise. In case of a problem please check all shown possibilities and follow below instructions before you contact an after sales service. See CUSTOMER SERVICE.



## WARNING!

- ▶ Before maintenance, deactivate the appliance and disconnect the mains plug from the mains socket.
- ▶ Electrical equipment should be serviced only by qualified electrical experts, because improper repairs can cause considerable consequential damages.
- ▶ A damaged supply should only be replaced by the manufacturer, its service agent or similarly qualified persons in order to avoid a hazard.

## 9.1 Troubleshooting table

Problem	Possible Cause	Possible Solution
The compressor does not work.	<ul style="list-style-type: none"> <li>• Mains plug is not connected in the mains socket.</li> <li>• The appliance is in the defrosting cycle.</li> </ul>	<ul style="list-style-type: none"> <li>• Connect the mains plug.</li> <li>• This is normal for an automatic defrosting.</li> </ul>
The appliance runs frequently or runs for a too long period of time.	<ul style="list-style-type: none"> <li>• The indoor or outdoor temperature is too high.</li> <li>• The appliance has been off power for a period of time.</li> <li>• A door of the appliance is not tightly closed.</li> <li>• The door has been opened too frequently or for too long.</li> <li>• The temperature setting for the freezer compartment is too low.</li> <li>• The door gasket is dirty, worn, cracked or mismatched.</li> <li>• The required air circulation is not guaranteed.</li> <li>• The ice maker is running.</li> </ul>	<ul style="list-style-type: none"> <li>• In this case, it is normal for the appliance to run longer.</li> <li>• Normally, it takes 8 to 12 hours for the appliance to cool down completely.</li> <li>• Close the door and ensure the appliance is located on a level ground and there is no food or container jarring the door.</li> <li>• Do not open the door too frequently.</li> <li>• Set the temperature higher until a satisfactory refrigerator temperature is obtained. It takes 24 hours for the refrigerator temperature to become stable.</li> <li>• Clean the door gasket or replace them by the customer service.</li> <li>• Ensure adequate ventilation.</li> <li>• This is normal. The ice maker adds extra work load.</li> </ul>
The inside of the fridge is dirty and/ or smells.	<ul style="list-style-type: none"> <li>• The inside of the fridge needs cleaning.</li> <li>• Food of strong odour is stored in the fridge.</li> </ul>	<ul style="list-style-type: none"> <li>• Clean the inside of the fridge.</li> <li>• Wrap the food thoroughly.</li> </ul>
It is too cold inside the appliance.	<ul style="list-style-type: none"> <li>• The temperature is set too low.</li> <li>• The Super-Cool / Super-Freezer function is activated or is running too long.</li> </ul>	<ul style="list-style-type: none"> <li>• Reset the temperature.</li> <li>• Switch off the Super-Cool/Super-Freezer function.</li> </ul>

Problem	Possible Cause	Possible Solution
It is not cold enough inside the appliance.	<ul style="list-style-type: none"> <li>The temperature is set too high.</li> <li>Too warm goods has been stored.</li> <li>Too much food has been stored at one time.</li> <li>The goods are too close to each other.</li> <li>A door of the appliance is not tightly closed.</li> <li>The door has been opened too frequently or for too long.</li> </ul>	<ul style="list-style-type: none"> <li>Reset the temperature.</li> <li>Always cool down goods before storing them.</li> <li>Always store small quantities of food.</li> <li>Leave a gap between several foods allowing air flowing.</li> <li>Close the door.</li> <li>Do not open the door too frequently.</li> </ul>
Moisture formation on the inside of the fridge compartment.	<ul style="list-style-type: none"> <li>The climate is too warm and too damp.</li> <li>A door of the appliance is not tightly closed.</li> <li>The door has been opened too frequently or for too long.</li> <li>Food containers or liquids are left open.</li> </ul>	<ul style="list-style-type: none"> <li>Increase the temperature.</li> <li>Close the door.</li> <li>Do not open the door too frequently.</li> <li>Let hot foods cool to room temperature and cover food and liquids.</li> </ul>
Moisture accumulates on the fridges outside surface or between the doors.	<ul style="list-style-type: none"> <li>The climate is too warm and too damp.</li> <li>The door is not closed tightly. The cold air in the appliance and the warm air outside it condensates.</li> </ul>	<ul style="list-style-type: none"> <li>This is normal in damp climate and will change when the humidity decreases.</li> <li>Ensure that the door is tightly shut.</li> </ul>
Strong ice and frost in the freezer compartment.	<ul style="list-style-type: none"> <li>The goods were not adequately packaged.</li> <li>A door/drawer of the appliance is not tightly closed.</li> <li>The door has been opened too frequently or for too long.</li> <li>The door gasket is dirty, worn, cracked or mismatched.</li> <li>Something on the inside prevents the door to close properly.</li> </ul>	<ul style="list-style-type: none"> <li>Always pack the goods well.</li> <li>Close the door/drawer.</li> <li>Do not open the door too frequently.</li> <li>Clean the door gasket or replace them by new ones.</li> <li>Reposition the shelves, door racks, or internal containers to allow the door to close.</li> </ul>
The door does not close properly.	<ul style="list-style-type: none"> <li>The refrigerator is not level.</li> </ul>	<ul style="list-style-type: none"> <li>Make sure the floor is level and sturdy. Adapt adjustable feet.</li> </ul>
The appliance makes abnormal sounds.	<ul style="list-style-type: none"> <li>The appliance is not located on level ground.</li> <li>The appliance touches some object around it.</li> </ul>	<ul style="list-style-type: none"> <li>Adjust the feet to level the appliance.</li> <li>Remove objects around the appliance.</li> </ul>
Water drops collect in the lower drawers of the fridge.	<ul style="list-style-type: none"> <li>Humidity levels are too high.</li> </ul>	<ul style="list-style-type: none"> <li>Raise the compartment temperature of the fridge.</li> </ul>

# 9-Troubleshooting

EN

Problem	Possible Cause	Possible Solution
A slight sound can be heard, similar to that of flowing water.	<ul style="list-style-type: none"> <li>This is normal.</li> </ul>	<ul style="list-style-type: none"> <li>-</li> </ul>
You hear an alarm beep.	<ul style="list-style-type: none"> <li>The door is open.</li> </ul>	<ul style="list-style-type: none"> <li>Close the door.</li> </ul>
You hear a faint hum.	<ul style="list-style-type: none"> <li>The anti-condensation system is working.</li> </ul>	<ul style="list-style-type: none"> <li>This prevents condensation and is normal.</li> </ul>
The interior lighting or cooling system does not work.	<ul style="list-style-type: none"> <li>Mains plug is not connected in the mains socket.</li> <li>The power supply is not intact.</li> <li>The LED-lamp is out of order.</li> <li>The light switch is blocked.</li> </ul>	<ul style="list-style-type: none"> <li>Connect the mains plug.</li> <li>Check the electrical supply to the room. Call the local electricity company!</li> <li>Please call the service for changing the lamp.</li> <li>Disconnect the power supply. Locate the light switch and move it a few times to see if this dislodges the stuck food.</li> </ul>
The sides of the cabinet and door strip get warm.	<ul style="list-style-type: none"> <li>This is normal.</li> </ul>	<ul style="list-style-type: none"> <li>-</li> </ul>
You can get no water from the water dispenser or no ice cubes	<ul style="list-style-type: none"> <li>Water tap is closed.</li> <li>Inlet hose is kinked.</li> <li>Water pressure is less than 0.15 MPa</li> <li>Filter is blocked</li> <li>Door is not fully closed.</li> <li>Cool Water/Ice Maker function is not activated</li> <li>No ice cubes in the container</li> <li>Ice cubes are sticking together.</li> <li>Freezer temperature set too high.</li> </ul>	<ul style="list-style-type: none"> <li>Check water tap.</li> <li>Check inlet hose.</li> <li>Check water pressure.</li> <li>Change the filter.</li> <li>Close the door.</li> <li>Activate Cool Water/Ice Maker function</li> <li>Wait until ice cubes are supplied.</li> <li>Take out the lump of ice cubes, crush it, and return to ice box.</li> <li>Lower the freezer temperature.</li> </ul>
	Keep in mind that it may take up to 12 hours to produce the first ice cubes.	
Only small ice cubes are produced.	<ul style="list-style-type: none"> <li>Filter must be changed.</li> <li>Water pressure is less than 0.15 MPa</li> </ul>	<ul style="list-style-type: none"> <li>Change the filter</li> <li>Check water pressure</li> </ul>
Ice dispenser is jammed.	<ul style="list-style-type: none"> <li>Water has frozen to the spindle in the ice box. The spindle pushes the ice out.</li> <li>Ice cubes are jammed between the ice maker and the ice box.</li> <li>Other ice cubes were placed in the ice box.</li> </ul>	<ul style="list-style-type: none"> <li>Remove the ice box. Clean and dry the spindle. Replace the box.</li> <li>Remove the ice cubes between the ice maker and ice box.</li> <li>Only ice cubes produced by the ice maker can be dispensed.</li> </ul>

Problem	Possible Cause	Possible Solution
The ice cubes smell and taste unpleasantly.	<ul style="list-style-type: none"> <li>Ice Maker function is not used often.</li> <li>Unpacked food is stored in the freezer compartment.</li> </ul>	<ul style="list-style-type: none"> <li>Ice can take the smell and odour of other substances. Discard the ice cubes.</li> </ul>
You hear sounds like flowing water or ice cubes dropping	<ul style="list-style-type: none"> <li>This is normal when ice or water function is activated</li> </ul>	<ul style="list-style-type: none"> <li>-</li> </ul>
Water leaks out of the appliance	<ul style="list-style-type: none"> <li>Water pressure is too high.</li> <li>Water hose is damaged.</li> </ul>	<ul style="list-style-type: none"> <li>Interrupt the power supply, close the water tap and call the Customer Service</li> </ul>
The control panel shows an error code.	<ul style="list-style-type: none"> <li>An electric operating problem has occurred.</li> </ul>	<ul style="list-style-type: none"> <li>Call the Customer Service.</li> </ul>

## 9.2 Power interruption

In the event of a power cut, food should remain safely cold for about 5 hours. Follow these tips during a prolonged power interruption, especially in summer:

- ▶ Open the door/drawer as few times as possible.
- ▶ Do not put additional food into the appliance during a power interruption.
- ▶ If prior notice of a power interruption is given and the interruption duration is longer than 5 hours, make some ice and put it in a container in the top of the fridge compartment.
- ▶ An inspection of the goods is required immediately after the interruption.
- ▶ As temperature in the fridge will rise during a power interruption or other failure, the storage period and edible quality of food will be reduced. Any food that defrosts should be either consumed, or cooked and refrozen (where suitable) soon afterwards in order to prevent health risks.



### **Notice: Memory function during power interruption**

After restoration of power the appliance continues with the settings that were set before the power failure.

## 10.1 Unpacking



### WARNING!

- ▶ The appliance is heavy. Always handle with at least two persons.
- ▶ Keep all packaging materials out of children's reach and dispose them in an environmentally friendly manner.
- ▶ Take the appliance out of the packaging.
- ▶ Remove all packaging materials including the transparent protective film.

## 10.2 Environmental conditions

The room temperature should always be between 10 °C and 38 °C, since it can influence the temperature inside the appliance and its energy consumption. Do not install the appliance near other heat-emitting appliances (ovens, fridges) without isolation.

- Extended temperate(SN): this refrigerating appliance is intended to be used at ambient temperatures ranging from 10 °C to 32 °C;
- Temperate(N): this refrigerating appliance is intended to be used at ambient temperatures ranging from 16 °C to 32 °C;
- Subtropical(ST): this refrigerating appliance is intended to be used at ambient temperatures ranging from 16 °C to 38 °C;
- Tropical(T): this refrigerating appliance is intended to be used at ambient temperatures ranging from 16 °C to 43 °C;

## 10.3 Space requirement

Required space when door is opened (Fig. 10.3):

Appliance width: 158.8 cm

Appliance depth: 110.3 cm

## 10.4 Ventilation cross-section

To achieve sufficient ventilation of the appliance for safety reasons, the information of the required ventilation cross sections must be observed (Fig. 10.4).

Notice: For a free standing appliance: this refrigerating appliance is not intended to be used as a built-in appliance.

## 10.5 Fresh water connection

Follow the installation instructions below (Fig. 10.5-1 to Fig. 10.5-6).



### WARNING!

- ▶ It is recommended to have the appliance installed by a qualified technician.
- ▶ Make sure that the mains plug is disconnected from the mains socket.
- ▶ Make sure the water supply is blocked.
- ▶ A shut-off valve which must be easy accessible after installation must be installed between the hose and the domestic water connection in order to be able to interrupt the water supply if necessary.
- ▶ Only connect to cold water supply.
- ▶ Use only the supplied hose set for the connection.

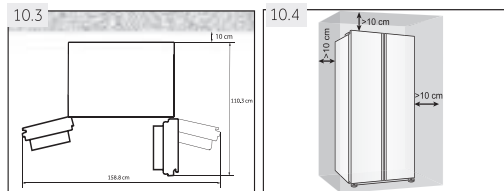

**WARNING!**

- ▶ Only connect to drinking water supply. The water filter only filters impurities in the water and makes ice clean and hygienic. It cannot sterilize or destroy germs or other harmful substances.
- ▶ Too high water pressure in the hose can damage the appliance. Install a pressure reducer when the water pressure in the hose exceeds 0.6 MPa.
- ▶ Before connection, check whether the water is clean and clear.

**Notice: Water connection**

- ▶ Pressure of the cold water has to be 0.15-0.6 MPa.
- ▶ The maximum permitted length of water hose is 8 meter. Longer hoses will affect the ice cubes and cold water content.
- ▶ Ambient temperature has to be 0 °C minimum.
- ▶ Keep the water hose away from heat sources.

1. Cut the pipe into two pieces with the required length to connect the filter (A) with the appliance (B1) and the water tap (B2) (Fig. 10.5-1). Make sure to get a square cut by using a sharp knife.

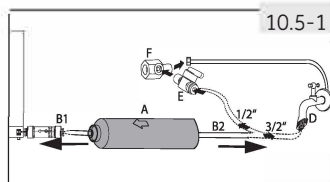

2. Insert pipe (B1) approx. 12 mm deep into the mounting fixture of the water filter (A) (Fig. 10.5-2). Take care to install the filter in the correct direction. The dart shows the direction of water flow.
3. Secure the pipe with a locking clip (C) according to Fig. 10.5-3.
4. Repeat step 2 and 3 with the pipe (B2) on the other side of the filter

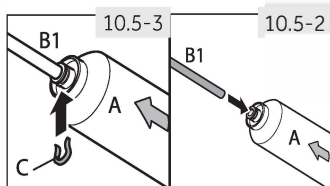

5. Connect the end of pipe (B2) to one of the adapters "D" or "E and F" which suits to the water main (Fig. 10.5-4).
6. Remove the plug in the valve at the back of appliance (Fig.10.5-5).
7. Connect the end of B1 to the valve at the back of the appliance (Fig. 10.5-6).
8. Open the water tap to check if the system is leak free and flush the pipe.

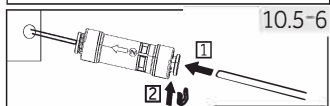
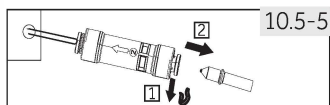
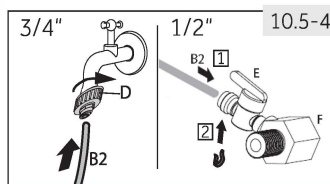
**WARNING!**

- ▶ Ensure that the connections are always firm, dry and leak free.
- ▶ Make sure the hose is never crushed, kinked, or twisted.

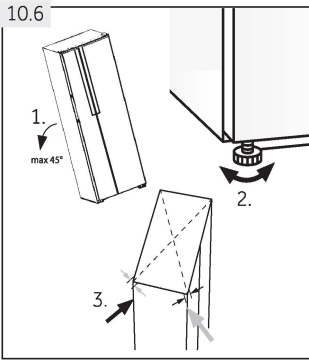

## 10.6 Aligning the appliance

The appliance should be placed on a flat and solid surface.

1. Tilt the appliance slightly backwards (Fig. 10.6).
2. Set the feet to the desired level.  
Make sure the distance to the wall on the hinge sides is at least 10 cm.
3. The stability can be checked by alternately bumping on the diagonals. The slightly swaying should be the same in both directions. Otherwise the frame can warp; possible leaking door seals are the result. A low tendency to the rear facilitates the closing of the doors.

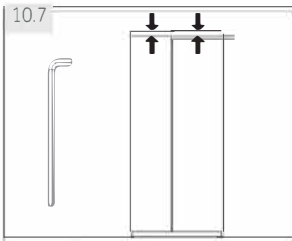

## 10.7 Fine tuning of the doors

If the doors are still not in one level after levelling the doors by the feet, this mismatch can be remedied by turning the hinge lifting shaft at the right bottom corner of refrigerating door with a spanner (Fig. 10.7)

Clockwise turn lifting shaft with spanner to lower door height (Fig. 10.7-1).

Anticlockwise turn lifting shaft with spanner to lift door height (Fig. 10.7-2).

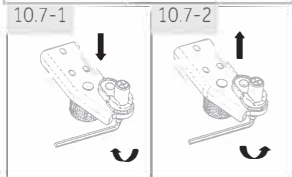

## WARNING!

Do not adjust the hinge lifting shaft excessively to a height which might cause the shaft to leave its original locked position. (Adjustable height range: 3 mm)

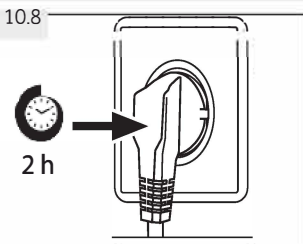

## 10.8 Waiting time

To the maintenance-free lubrication oil is located in the capsule of the compressor. This oil can get through the closed pipe system during slanting transport. Before connecting the appliance to the power supply you have to wait at least 2 hours (Fig.10.8) so that the oil runs back into the capsule.

### 10.9 Electrical connection

Before each connection, check that:

- ← The plug and fuse of the power supply are appropriate according to the rating plate.
  - ← The outlet is grounded and there are no power strips or extension cords.
  - ← The plug and socket are strictly in accordance with the standards.
- Connect the plug to a properly installed domestic outlet.



#### WARNING:

To avoid risks, customer service must replace any damaged power cord (see warranty card).

### 10.10 Door removal and installation

Should you need to remove the doors from the appliance, follow the door removal and installation instructions below. (Fig. 10.10).



#### WARNING:

- ← Before performing this operation, turn off the appliance and unplug the outlet plug.
  - ← Block the water supply.
  - ← The device is heavy. Always handle the appliance with at least two people.
  - ← Do not tilt the device more than 45° or place it horizontally on the floor.
- ← The door may fall down and injure people, or be damaged during these steps, proceed

1. Release the left side of two couplers from water in the front left corner at the bottom of the appliance: press and hold the clamp as shown and remove the water pipe (Fig. 10.10-1).

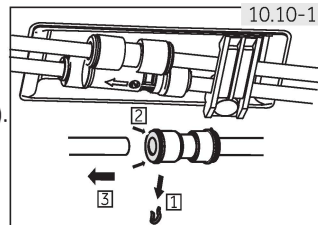

2. Loosen the screw on the hinge cover and remove the cover (Fig. 10.10-2). When removing the freezer door, disconnect all cables except the ground cable.

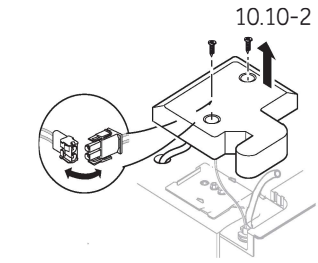



3. Loosen the screws that hold the top hinge in position, then remove the hinge. (Fig. 10.10-3).
4. Lift the door to remove it (Fig. 10.10-4). When removing the freezer door, lift it high enough to remove the water connection at the bottom of the appliance.
5. Replace door by reversing removal steps. Make sure the ground wire is fixed by the screw.
6. Reinstall the water connection.

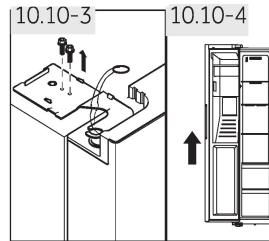

**Nota: fridge door**

The images show the removal of the freezer door. For the refrigerator door, use the matching parts from the other side.

### 11.1 Product sheet according to the regulation (UE) N° 2019/2016

Commercial brand	Haier
model identifier	HSR3918FI*/HSO*IF9183/HSR3918EI*/HSO*IE9183/ HSR5918DI*/HSO5918DI*/HSO*ID9185
model category	Frigorífico-congelador
energy efficiency class	F/F/E/E/D/D/D
Annual energy consumption (kWh/year) <sup>1</sup>	393/393/317/317/253/253/253
Fridge Volume (L)	337/337/337/337/333/333/333
Freezing Volume (L)	178
Number of stars	✱ ✱ ✱ ✱
Temperature of other compartments > 14 °c	no
Sistema no frost	Si
Temperature rise time (h)	5
Freezing capacity (kg/24 h)	10
climatic class	SN-N-ST
This appliance is intended to be used at an ambient temperature between 10 °c and 38 °c.	
Noise emission class and airborne acoustic noise emissions (db (A) re 1pW)	C(40)
Type	Frestanding

<sup>1</sup>based on the results of the standard test for 24 hours. Actual power consumption will depend on how the appliance is used and where it is located.

### 11.2 Additional technical data

Total storage Volume (L)	515/515/515/515/511/511/511
Voltage / Frequency	220-240V~/50 Hz
Defrost input power (W)	200
Main fuse (A)	15
Refrigerant	R600a
Water pressure in MPa	0,15-0,6
Dimensions (H/W/D in mm)	1775/908/659

### 11.3 Standards and directives

This product meets the requirements of all applicable EC directives with the corresponding harmonized standards, which provide for CE marking.

We recommend going to our Haier customer service and the use of original spare parts.

If you have a problem with your device, first check the TROUBLESHOOTING section.

If you cannot find a solution there, please contact

- ▶ your local dealer or
- ▶ the Service and Support area at [www.haier.com](http://www.haier.com), where you can find phone numbers and frequently asked questions and where you can activate the service claim.

To contact our Service, make sure you have the following information available. Information can be found on the nameplate.

Model \_\_\_\_\_ N.º SERIAL \_\_\_\_\_

Also check the warranty card supplied with the product in case of warranty.

For general business inquiries, please see our addresses in Europe below:

Haier European Addresses			
Country*	address	Country*	address
<b>Italy</b>	Haier Europe Trading SRL Via De Cristoforis, 12 21100 Verese ITALIA	<b>Francia</b>	Haier France SAS 3-5 rue des Graviers 92200 Neuilly sur Seine FRANCIA
<b>Spain Portugal</b>	Haier Iberia SL Pg. Garcia Faria, 49-51 08019 Barcelona ESPAÑA	<b>Belgium-FR Belgium-NL Netherlands Luxembourg</b>	Haier Benelux SA Anderlecht Route de Lennik 451 BÉLGICA
<b>Germany/ Austria</b>	Haier Deutschland GmbH Hewlett-Packard-Str. 4 D-61352 Bad Homburg ALEMANIA	<b>Polonia check Hungary Greece Romanía Russia</b>	Haier Poland Sp. zo.o. Al. Jerozolimskie 181B 02-222 Warszawa POLONIA
<b>United Kingdom</b>	Haier Appliances UK Co.Ltd. One Crown Square Church Street East Woking, Surrey, GU21 6HR RU		

\*For more information, see [www.haier.com](http://www.haier.com)

**\*Duración óf the guarantee óf the refrigeración appliance:**

The minimum warranty is: 2 years for EU countries, 3 years for Turkey, 1 year for UK, 1 year for Russia, 3 years for Sweden, 2 years for Serbia, 5 years for Norway, 1 year for Morocco, 6 months for Algeria, in Tunisia no legal guarantee is required.

**\*The períod óf spare parts fór the repair óf the appliance:**

Thermostats, temperature sensors, printed circuit boards and light sources are available for a minimum period of seven years after the last unit of the model is sold.

\*Handles, door hinges, trays and baskets for a minimum period of seven years and door seals for a minimum period of 10 years, after the marketing of the last unit of the model.

**\*Technical assistance**

To contact technical support, please visit our website: <https://corporate.haier-europe.com/en/> In the "website" section, choose your product brand and your country. You will be redirected to the specific website where you can find the phone number and the form to contact technical support

\*For more information on the product, see: <https://eprel.ec.europa.eu/>





## Návod na použitie

### Chladnička s mrazničkou

HSR3918FI\*

HSO\*IF9183

HSR3918EI\*

HSO\*IE9183

HSR5918DI\*

HS05918DI\*

HSO\*ID9185

\*=MP, MX, PG, PH, PB, PW, BP, GP, MB

SK

# Haier

## Ďakujeme za zakúpenie produktu Haier.

Pred použitím tohto spotrebiča si pozorne prečítajte tieto pokyny. Pokyny obsahujú dôležité informácie, ktoré vám pomôžu vyťažiť zo spotrebiča maximum a zaistia bezpečnú a správnu inštaláciu, používanie a údržbu.

Túto príručku uschovajte na vhodnom mieste, aby ste si mohli kedykoľvek prečítať pokyny na bezpečné a správne používanie spotrebiča.

Ak spotrebič predávate, darujete alebo ho nechávate v domácnosti po odťahovaní, nezabudnite s ním novému vlastníkovi odovzdať aj túto príručku, aby sa mohol oboznámiť so spotrebičom a bezpečnostnými upozoreniami.



### Vysvetlivky



### Varovanie – Dôležité bezpečnostné informácie

Všeobecné informácie a tipy



Informácie o životnom prostredí



### Likvidácia

Pomáhajte chrániť životné prostredie a zdravie ľudí. Obal vyhodte do vhodných nádob na recykláciu. Pomáhajte recyklovať odpad z elektrických a elektronických prístrojov. Zariadenia označené týmto symbolom nelikvidujte s domácim odpadom. Výrobok odneste do miestneho recyklačného strediska alebo kontaktujte mestský úrad.



### VAROVANIE!

#### Nebezpečenstvo poranenia alebo zadusenia!

Chladivá a plyny sa musia likvidovať profesionálnym spôsobom. Pred správnu likvidáciou sa uistite, že nie je poškodená hadica okruhu chladiva. Spotrebič odpojte od elektrickej siete. Odrežte a zlikvidujte napájací kábel. Vyberte podnosy a zásuvky, ako aj západku a tesnenie dverí, aby ste zabránili zatvoreniu detí a domácich zvierat vo vnútri spotrebiča.

Staré spotrebiče majú ešte stále určitú zostatkovú hodnotu. Ekologický spôsob likvidácie zabezpečí opätovné zhodnotenie cenných surovín a ich opätovné použitie.

Ako expandér izolačnej peny sa používa cyklopentán. Je to horľavá látka, ktorá nie je škodlivá pre ozón.

Zabezpečením správnej likvidácie tohto výrobku pomôžete zabrániť možným negatívnym vplyvom na životné prostredie a ľudské zdravie, ku ktorým by v opačnom prípade mohlo dôjsť.

Podrobnejšie informácie o recyklácii tohto výrobku získate na príslušnom miestnom úrade, v zberných surovinách alebo v predajni, kde ste si výrobok zakúpili.

1 - Bezpečnostné informácie.....	4
2 - Určené použitie .....	9
3 - Opis produktu .....	12
4 - Ovládací panel.....	13
5 - Použitie .....	14
6 - Tipy na úsporu energie.....	24
7 - Vybavenie.....	25
8 - Starostlivosť a čistenie.....	27
9 - Riešenie problémov .....	30
10 - Inštalácia .....	34
11 - Technické údaje .....	39
12 - Zákaznícky servis .....	40



## Pred prvým zapnutím spotrebiča si prečítajte nasledujúce bezpečnostné pokyny:



### **VAROVANIE!**

#### **Pred prvým použitím**

- ▶ Uistite sa, že sa spotrebič pri preprave nepoškodil.
- ▶ Odstráňte všetky obaly a uložte ich mimo dosahu detí.
- ▶ Pred inštaláciou spotrebiča počkajte najmenej dve hodiny, aby sa zabezpečila plná účinnosť chladiaceho okruhu.
- ▶ Spotrebič musia prenášať minimálne dve osoby, pretože je ťažký.

#### **Inštalácia**

- ▶ Spotrebič musí byť umiestnený na dobre vetranom mieste. Nad spotrebičom a v jeho okolí musíte zabezpečiť minimálne 10 cm priestor.
- ▶ **VAROVANIE:** Dávajte pozor, aby nedošlo k blokovaniu vetracích otvorov v kryte zariadenia alebo v zabudovanej konštrukcii.
- ▶ Spotrebič nikdy neumiestňujte na vlhké miesto ani na miesto, kde by mohla striekať voda. Postriekania vodou a škvŕny vyčistite a osušte mäkkou čistou handričkou.
- ▶ Spotrebič neinštalujte na priame slnečné svetlo ani do blízkosti zdrojov tepla (napr. kachle, ohrievače).
- ▶ Spotrebič nainštalujte a vyrovnajte na mieste, ktoré je vhodné svojou veľkosťou a využitím.
- ▶ Uistite sa, že elektrické údaje na typovom štítku sa zhodujú s údajmi pre vašu sieť. V opačnom prípade kontaktujte elektrikára.
- ▶ Spotrebič funguje pri 220 – 240 VAC/50 Hz napájaní. Abnormálne kolísanie napätia môže spôsobiť, že sa spotrebič nezapne, poškodí sa regulátor teploty alebo kompresor alebo sa môže pri prevádzke vyskytnúť neobvyklý hluk. V takom prípade musíte namontovať automatický regulátor.
- ▶ Nepoužívajte adaptéry s viacerými zásuvkami ani predlžovacie káble.
- ▶ **VAROVANIE:** Na zadnú stranu spotrebiča neumiestňujte rozvodné prenosné zásuvky ani prenosné zdroje napájania.
- ▶ **VAROVANIE:** Pri umiestnení spotrebiča zabezpečte, aby sa napájací kábel nezachytil ani nepoškodil.
- ▶ Na napájací kábel nestúpajte.

**VAROVANIE!**

- ▶ Použite samostatnú uzemnenú zásuvku, aby k nej bol zabezpečený jednoduchý prístup. Spotrebič musí byť uzemnený.

**Len pre Spojené kráľovstvo:** Napájací kábel spotrebiča je vybavený 3-vodičovou (uzemňovacou) zástrčkou, ktorá sa vsúva do štandardnej 3-vodičovej (uzemnenej) zásuvky. Tretí kolík (uzemnenie) nikdy neodrezávajte ani neodstraňujte. Po inštalácii spotrebiča musí byť zástrčka prístupná.

- ▶ **VAROVANIE:** Nepoškodzte chladiaci okruh.

**Každodenné použitie**

- ▶ Deti staršie ako 8 rokov a osoby s obmedzenými fyzickými, zmyslovými alebo duševnými schopnosťami alebo nedostatkom skúseností či vedomostí môžu tento spotrebič používať pod dohľadom, resp. po poučení a oboznámení sa s bezpečným spôsobom používania a porozumení možným nebezpečenstvám.
- ▶ Deti sa so spotrebičom nesmú hrať.
- ▶ Deti vo veku od 3 do 8 rokov môžu do chladiacich spotrebičov nakladať a vykladať potraviny, nesmú ich však čistiť ani inštalovať.
- ▶ Deťom do 3 rokov nedovoľte, aby sa priblížili ku spotrebiču, pokiaľ nie sú pod neustálym dohľadom.
- ▶ Čistenie a údržbu deti bez dozoru nesmú vykonávať.
- ▶ Zariadenie musí byť umiestnené tak, aby bola zástrčka prístupná.
- ▶ Ak v blízkosti spotrebiča uniká skvapalnený zemný plyn alebo iný horľavý plyn, zatvorte ventil unikajúceho plynu, otvorte dvere a okná a neodpájajte zástrčku napájacieho kábla chladničky/mrazničky ani iného zariadenia.
- ▶ Všimnite si, že spotrebič je nastavený na prevádzku v špecifickom klimatickom pásme 10 až 38 °C. Spotrebič možno nebude fungovať správne, ak sa ponechá dlho v prostredí s teplotou, ktorá je vyššia alebo nižšia než je uvedený rozsah.
- ▶ Na chladničku/mrazničku neumiestňujte nestabilné predmety (ťažké predmety, nádoby naplnené vodou), aby nedošlo k zraneniu osôb následkom pádu alebo úrazu elektrickým prúdom po kontakte s vodou.
- ▶ Neťahajte za police vo dverách. Dvere by sa mohli skriviť, stojan na fľaše odtrhnúť alebo by sa spotrebič mohol prevrátiť.



## **VAROVANIE!**

- ▶ Dvere otvárajte a zatvárajte iba pomocou rukovätí. Medzera medzi dverami a skrinkou je veľmi úzka. Do týchto priestorov nekladajte ruky, aby nedošlo k pricviknutiu prstov. Dvere chladničky/mrazničky otvárajte alebo zatvárajte iba vtedy, ak v rozsahu pohybu dverí nestoja žiadne deti.
- ▶ V mrazničke nikdy neskladujte kvapaliny vo fľašiach alebo plechovkách (okrem liehovín s vysokým obsahom alkoholu), najmä sýtené nápoje, pretože tieto počas mrazenia prasknú.
- ▶ V tomto spotrebiči neskladujte výbušné látky ako sú plechovky s aerosólmi, ktoré podporujú horenie.
- ▶ V spotrebiči neskladujte lieky, baktérie ani chemické látky. Toto zariadenie je spotrebič pre domácnosť. Neodporúča sa skladovať materiály, ktoré vyžadujú presné teploty.
- ▶ Ak došlo v mrazničke k ohrevu, skontrolujte stav potravín.
- ▶ V chladiacom priestore nenastavujte zbytočne nízku teplotu. Pri vysokých nastaveniach sa môžu vyskytnúť mínusové teploty. Pozor: Fľaše môžu prasknúť
- ▶ Zmrazených potravín sa nedotýkajte mokrými rukami (nasad'te si rukavice). Najmä nekonzumujte nanuky ihneď po vybratí z mrazničky. Existuje riziko primrznutia alebo vytvorenia pluzgierov z mrazu. PRVÁ pomoc: ihneď umiestnite pod tečúcu studenú vodu. Neodstraňujte ťahaním!
- ▶ Počas prevádzky sa nedotýkajte vnútorného povrchu priestoru mrazničky, najmä nie mokrými rukami, pretože by vám mohli ruky primrznúť k povrchu.
- ▶ V prípade prerušenia napájania alebo pred čistením odpojte spotrebič zo zásuvky. Pred opätovným zapnutím spotrebiča počkajte najmenej 7 minút, pretože časté štartovanie môže poškodiť kompresor.
- ▶ **VAROVANIE:** V priestoroch spotrebiča, ktoré slúžia na skladovanie potravín, nepoužívajte elektrické spotrebiče, pokiaľ ich používanie neschválil výrobca.

**VAROVANIE!****Údržba/čistenie**

- ▶ Keď čistenie a údržbu vykonávajú deti, nenechávajú ich bez dozoru.
- ▶ Pred vykonávaním akejkoľvek bežnej údržby odpojte spotrebič od elektrickej siete. Pred opätovným zapnutím spotrebiča počkajte najmenej 7 minút, pretože časté štartovanie môže poškodiť kompresor.
- ▶ Pri odpájaní spotrebiča chyťte zástrčku, nie kábel.
- ▶ Spotrebič nečistite tvrdými kefami, drôtenými kefami, čistiacim práškom, benzínom, amylacetátom, acetónom ani podobnými organickými roztokmi, kyselinami ani zásadami. Čistite pomocou špeciálneho čistiaceho prostriedku na chladničky/mrazičky, aby ste zabránili poškodeniu. Prípadne použite teplú vodu a roztok sódy bikarbóny – približne lyžicu sódy bikarbóny na liter vody. Dôkladne opláchnite vodou a utrite dosucha. Nepoužívajte čistiace prášky ani iné abrazívne čistiace prostriedky. Odnímateľné časti neumývajte v umývačke riadu.
- ▶ Námrazu a ľad nezoškrabávajte ostrými predmetmi. Nepoužívajte spreje, elektrické ohrievače ako ohrievač, sušič vlasov, parné čističe alebo iné zdroje tepla, aby nedošlo k poškodeniu plastových častí.
- ▶ **VAROVANIE:** Na urýchlenie odmrazovania nepoužívajte mechanické nástroje ani iné prostriedky s výnimkou tých, ktoré odporúča výrobca.
- ▶ Ak je poškodený vonkajší napájací kábel, v záujme eliminácie akéhokolvek rizika ho musí vymeniť výrobca, jeho servisný zástupca alebo rovnako kvalifikovaná osoba.
- ▶ Spotrebič sa nepokúšajte sami opravovať, rozoberať alebo upravovať. V prípade opravy kontaktujte náš zákaznícky servis.
- ▶ Ak sú poškodené žiarovky, v záujme eliminácie akéhokolvek rizika ich musí vymeniť výrobca, jeho servisný zástupca alebo rovnako kvalifikovaná osoba.
- ▶ Aspoň raz za rok odstráňte prach zo zadnej strany jednotky, aby ste predišli nebezpečenstvu požiaru a zvýšenej spotrebe energie.

- ▶ Počas čistenia na spotrebič nestriekajte ani ho neoplachujte.
- ▶ Na čistenie spotrebiča nepoužívajte prúd vody ani paru.
- ▶ Studené sklenené poličky alebo sklenené dvere neumývajte horúcou vodou. Náhla zmena teploty môže spôsobiť rozbitie skla.
- ▶ Ak spotrebič nebudete dlhšiu dobu používať, nechajte ho otvorený, aby sa vo vnútri nehromadil zápach a nepríjemné pachy.

## Informácie o plyne chladiva



### **VAROVANIE!**

Spotrebič obsahuje horľavé chladivo IZOBUTÁN (R600a).

Uistite sa, že sa počas prepravy alebo inštalácie nepoškodil chladiaci okruh. Unikajúce chladivo môže spôsobiť poranenie očí alebo vznietenie. Ak došlo k poškodeniu, udržiajte zdroje otvoreného ohňa mimo, dôkladne vyvetrajte miestnosť a nepripájajte ani neodpájajte napájacie káble spotrebiča alebo akéhokoľvek iného zariadenia. Informujte zákaznícky servis.

V prípade kontaktu očí s chladivom, okamžite vypláchnite oči pod tečúcou vodou a okamžite kontaktujte očného lekára.

**VAROVANIE:** Chladiaci systém je pod vysokým tlakom. Nemanipulujte s ním. Vzhľadom na použitie horľavých chladív spotrebič nainštalujte, manipulujte s ním a opravujte ho výhradne podľa pokynov. Informácie o likvidácii spotrebiča vám poskytne profesionálny zástupca alebo náš popredajný servis.



### **VAROVANIE!**

V prípade chladničiek s funkciou výroby ľadu venujte pozornosť nasledujúcemu upozorneniu:

Pre spotrebiče, ktoré nie sú určené na pripojenie k vodovodu:

**VAROVANIE:** naplňte iba pitnou vodou.

Pre spotrebiče určené na pripojenie k vodovodu:

**VAROVANIE:** pripojte iba k zdroju pitnej vody.

Ak chcete vyčistiť vodný systém, pozrite si príručku používateľa.

Ak máte nejaké otázky, obráťte sa na servisné stredisko.

## 2.1 Určené použitie

Tento spotrebič je určený na používanie v domácnostiach a podobných aplikáciách, ako sú

- kuchynské priestory pre personál v obchodoch, úradoch a iných pracovných prostrediach;
  - farmy a pre zákazníkov v hoteloch, motelloch a ďalších prostrediach rezidenčného typu,
  - prostredie typu prenocovania s raňajkami,
  - stravovacie služby a podobné, iné ako maloobchodné, priestory.
- Ak sa spotrebič nepoužíva dlhšiu dobu a v chladničke/mrazničke budete používať iba funkciu Holiday alebo funkciu vypnutia chladničky:
- Vyberte potraviny.
  - Odpojte napájací kábel.
  - Vyprázdňte a vyčistite nádrž na vodu.
  - Spotrebič vyčistite podľa vyššie uvedeného návodu.
  - Dvere nechajte otvorené, aby sa vo vnútri nevytvárali nepríjemné pachy.
- Pre zaistenie bezpečného uchovávanía potravín alebo vína, postupujte podľa tohto návodu na použitie.
- Spotrebič by ste mali čistiť aspoň jedenkrát za štyri týždne, aby sa zaistila dobrá starostlivosť a zabránilo sa pachu z nesprávne uskladnených potravín. Tesnenie na dverách musí byť vždy čisté.
- (1) Mäkkou handričkou alebo špongiou namočenou v teplej vode utrite interiér a exteriér chladničky, vrátane tesnenia dverí, poličiek na dverách, sklenených políc, boxov atď.  
(do teplej vody môžete pridať neutrálny čistiaci prostriedok).
  - (2) Ak sa kvapaliny náhodne vyliali, všetky kontaminované komponenty sa musia odstrániť a umiestniť pod tečúcu vodu. Po umytí utrite a osušte.
  - (3) Ak dôjde k rozliatiu krému (napríklad smotana, roztopená zmrzlina), odstráňte všetky znečistené časti, vložte ich na nejaký čas do teplej vody s teplotou približne 40 °C, potom ich opláchnite prúdom vody, vysušte a vložte späť do chladničky/mrazničky.
  - (4) V prípade, že v chladničke (medzi policami alebo zásuvkami) ostane nejaká malá usadenina alebo komponent, použite na uvoľnenie mäkkú kefku. Ak sa k tejto časti nedostanete, kontaktujte servis Haier.

- ▶ Aby ste zabránili kontaminácii potravín, dodržiavajte nasledujúce pokyny:
  - Otvorenie dverí na dlhší čas môže spôsobiť výrazné zvýšenie teploty v priehradkách spotrebiča.
  - Pravidelne čistite povrchy, ktoré môžu prísť do styku s potravinami a dostupné systémy na vypúšťanie vody.
  - Nádrže na čistú vodu vyčistite, ak sa nepoužívali 48 hodín; prepláchnite vodný systém pripojený k vodovodnej prípojke, ak voda nebola odčerpaná viac než 5 dní.
  - Surové mäso a ryby skladujte v chladničke/mrazničke vo vhodných nádobách tak, aby sa nedostali do kontaktu s inými potravinami alebo aby na ne nekvapkali. Na zaistenie bezpečného zachovania potravín musíte hotové potraviny a surové mäso/ryby skladovať osobitne.
  - Dvojhviezdičkové priehradky na mrazené potraviny sú vhodné na skladovanie vopred zmrazených potravín, skladovanie alebo výrobu zmrzliny a výrobu kociek ľadu.
  - Priehradky s jednou, dvomi a tromi hviezdčkami nie sú vhodné na mrazenie čerstvých potravín.
  - Ak chcete nechať chladiaci spotrebič dlhší čas prázdny, vypnite ho, rozmrazte, vyčistite, vysušte a dvere nechajte otvorené, aby sa vo vnútri spotrebiča nerozmnožovali plesne.
- ▶ Podrobnosti o najvhodnejšej časti v priehradke spotrebiča, kde sa majú skladovať určité druhy potravín, s ohľadom na rozloženie teploty, ktorá môže byť prítomná v rôznych priehradkách spotrebiča, sú uvedené v druhej časti príručky.

## Likvidácia



Symbol  na výrobku alebo jeho balení označuje, že sa s ním nesmie zaobchádzať ako s komunálnym odpadom. Namiesto toho je treba spotrebič odovzdať na príslušnom zbernom mieste na recykláciu elektrických a elektronických zariadení. Zabezpečením správnej likvidácie tohto výrobku pomôžete zabrániť možným negatívnym vplyvom na životné prostredie a ľudské zdravie, ktoré by inak mohli byť spôsobené nevhodným postupom pri jeho likvidácii. Podrobnejšie informácie o recyklácii tohto výrobku získate na príslušnom miestnom úrade, v zberných surovinách alebo v predajni, kde ste si výrobok zakúpili.

Vzhľadom na použitie horľavých plynov dajte spotrebič zlikvidovať profesionálnemu zástupcovi alebo v našom popredajnom servise.

## VAROVANIE!

### Nebezpečenstvo zadusenía!

Chladivá a plyny sa musia likvidovať profesionálnym spôsobom. Pred správnu likvidáciou sa uistite, že nie je poškodená hadica okruhu chladiva. Spotrebič odpojte od elektrickej siete. Odrežte a zlikvidujte napájací kábel. Vyberte police a zásuvky, ako aj západku a tesnenie dverí, aby ste zabránili zatvoreniu detí a domácich miláčikov vo vnútri zariadenia.

## 2.2 Príslušenstvo

Skontrolujte príslušenstvo a dokumentáciu podľa tohto zoznamu (Obr. 2.2):



2.2





## Poznámka

Z dôvodu technických zmien a rôznych modelov sa môžu niektoré ilustrácie v tejto príručke líšiť od vášho modelu.

### Obrázok spotrebiča (obr. 3)

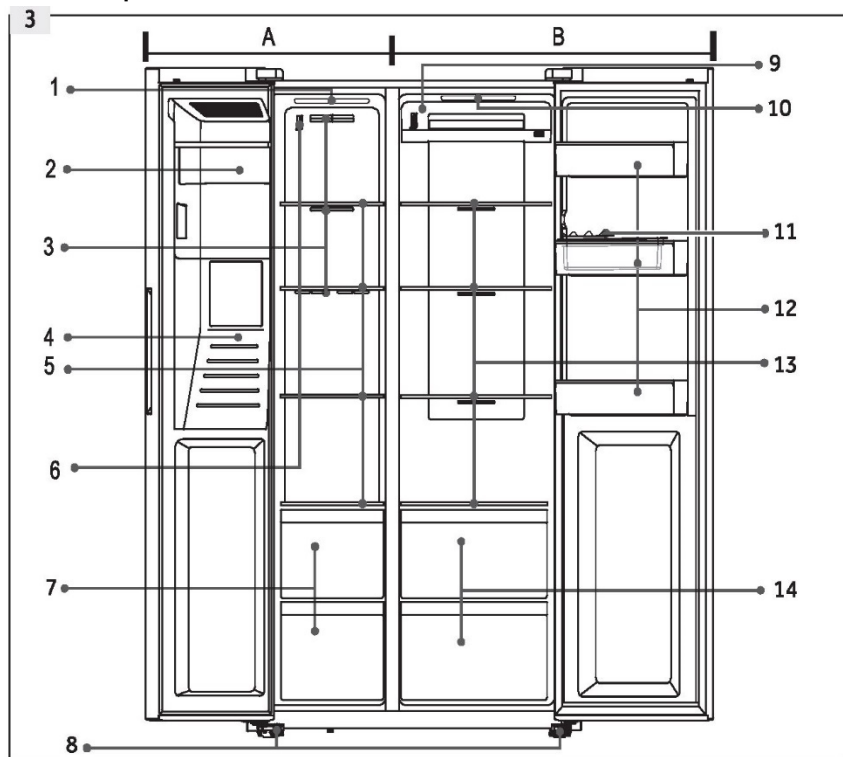

#### A: Mraziaci priestor

- 1 Stropný priestor
- 2 Výrobok ľadu s nádobou na ľad
- 3 Vzduchové potrubie
- 4 Dávkovač vody a ľadu
- 5 Odkladacie police
- 6 Senzor
- 7 Zásuvky

#### B: Chladiaci priestor

- 8 Nastaviteľné nožičky
- 9 Vzduchové potrubie
- 10 Stropné svetidlo
- 11 Zásobník na vajcia
- 12 Stojan na dvere/držiak na fľaše
- 13 Police
- 14 Zásuvky

Ovládací panel (obr. 4)

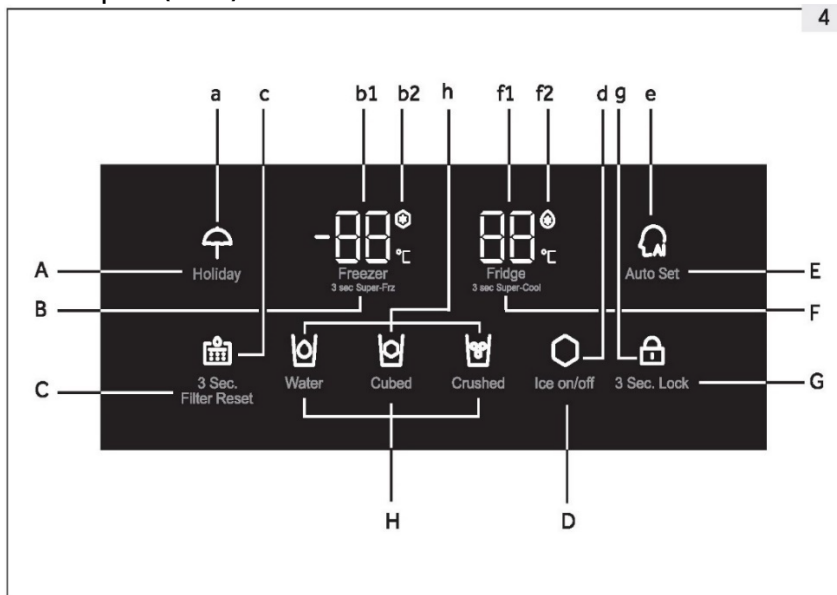
**Tlačidlá:**

- A Funkcia Holiday zap/vyp
- B Nastavenie teploty mrazničky
- C Obnovenie filtra
- D Funkcia Výroby ľadu zap/vyp
- E Funkcia Auto Set zapnutie/vypnutie
- F Úprava teploty chladničky
- G Volič uzamknutia panelu
- H Výber funkcie dávkovača

**Indikátory:**

- a Režim Holiday
- b1 Teplota mrazničky
- b2 Režim Super-Freeze
- c Stav zmeny filtra
- d Stav výrobníka ľadu
- e Stav Auto Set
- f1 Teplota chladničky
- f2 Režim Super-Cool
- g Zamknutie panelu
- h Stav dávkovača

### 5.1 Pred prvým použitím

- ▶ Odstráňte všetky obalové materiály a odložte ich mimo dosahu detí. Zlikvidujte ich s ohľadom na životné prostredie.
- ▶ Vyčistite vnútornú a vonkajšiu časť spotrebiča, ako aj interier a príslušenstvo vodou a jemným čistiacim prostriedkom a dobre ich osušte mäkkou handričkou.
- ▶ Po vyrovnaní a vyčistení spotrebiča počkajte pred pripojením k elektrickej sieti minimálne 2 hodiny. Pozrite časť INŠTALÁCIA.
- ▶ Pred vložením potravín nechajte priehradky vychladiť nastavením na nízku teplotu. Funkcia Super Cool a Super Freeze pomáha rýchlo ochladiť priehradky.
- ▶ Teplota chladničky je automaticky nastavená na 5 °C a teplota mrazničky na -18 °C. Sú to odporúčané nastavenia. Ak je to potrebné, môžete tieto teploty zmeniť manuálne. Pozrite si režim manuálnej úpravy.

### 5.2 Tlačidlá snímača

Tlačidlá na ovládacom paneli sú dotykové tlačidlá, ktoré reagujú na ľahký dotyk prsta.

### 5.3 Zapnutie/vypnutie spotrebiča

Spotrebič sa zapne ihneď po pripojení k zdroju elektrického napájania. Zobrazené teploty zobrazia skutočné teploty v oddelení. Môže byť aktívny zámok panelu.

Pred vypnutím spotrebič vyprázdňte. Ak chcete spotrebič vypnúť, vytiahnite napájaci kábel zo zásuvky.



#### Poznámka: Prednastavenia

- ▶ Spotrebič je prednastavený na odporúčanú teplotu 5 °C (chladnička) a -18 °C (mraznička). Za normálnych podmienok okolia teplotu nemusíte nastavovať.
- ▶ Keď sa spotrebič zapne po odpojení od elektrického sieťového napájania, dosiahnutie správnej teploty môže trvať až 12 hodín.

5.4

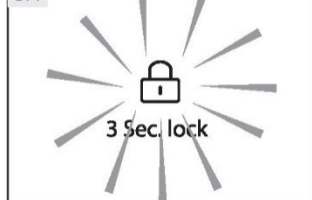

### 5.4 Uzamknutie a odomknutie panelu

- ▶ Stlačte tlačidlo „G“ (3 sek. Uzamknite) na 3 sekundy, aby ste zablokovali tlačidlá nastavenia teploty a funkcií proti aktivácii.
- ▶ Kontrolka „g“ sa rozsvieti (obr. 5.4) a osvetlenie panelu sa vypne. Ikona bliká, ak sa počas aktivácie zámku panela dotknete tlačidla.
- ▶ Ak chcete panel odomknúť, stlačte tlačidlo znova na 3 sekundy.



#### Poznámka: Zamknutie panelu

Ovládací panel sa automaticky zablokuje proti aktivácii, ak sa počas 30 sekúnd nedotknete žiadneho tlačidla. Pre akékoľvek nastavenia okrem funkcie dávkovača musí byť ovládací panel odomknutý.

### 5.5 Pohotovostný režim

Displej sa automaticky vypne po 30 sekundách po stlačení tlačidla. Displej sa automaticky uzamkne. Rozsvieti sa automaticky po stlačení akéhokoľvek tlačidla alebo po otvorení jednej z dverí.

## 5.6 Alarm otvorenia dverí

Ak sú dvere otvorené dlhšie ako 3 minúty, zaznie alarm pri otvorení dverí. Alarm je možné zrušiť zatvorením dverí. Ak sú dvere otvorené dlhšie ako 7 minút, svetlo vo vnútri oddelenia sa automaticky vypne.

## 5.7 Vyberte pracovný režim

Budete musieť vybrať jeden z nasledujúcich dvoch spôsobov nastavenia spotrebiča:

### 5.7.1 Režim Auto Set

Ak nemáte žiadne špeciálne požiadavky, odporúčame použiť režim Auto Set. V režime môže spotrebič nastaviť teplotu automaticky, v závislosti od zmeny teploty okolia a zmeny teploty v spotrebiči.

1. Panel odomknite dotykem tlačidla „G“, ak je uzamknutý (obr. 5.4).
2. Stlačte tlačidlo „E“ (Auto Set) (Obr. 5.7.1-1)
3. Kontrolka „e“ sa rozsvieti a aktivuje sa funkcia (obr. 5.7.1-2).

Opakovaním vyššie uvedených krokov alebo výberom režimu Holiday/Super-Freeze/Super-Cool je možné túto funkciu znova vypnúť.

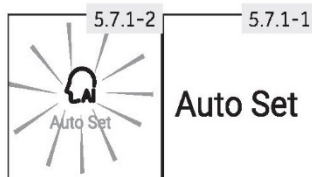

### Poznámka: Režim Auto Set

V režime Auto Set nie je možné manuálne nastaviť teplotu chladničky a mrazničky.

### 5.7.2 Režim manuálneho nastavenia

Ak chcete nastaviť teplotu spotrebiča manuálne, aby ste mohli skladovať určité potraviny, môžete nastaviť teplotu pomocou tlačidla na nastavenie teploty:

#### 5.7.2.1 Nastavte teplotu chladničky

1. Panel odomknite dotykem tlačidla „G“, ak je uzamknutý (obr. 5.4).
2. Stlačením tlačidla „F“ (chladnička) vyberte chladiaci priestor. Teplota v chladiacej časti (f1) začne blikať (obr. 5.7.2-1).
3. Opakovane stlačajte tlačidlo „F“ (chladnička), až kým nebude blikať požadovaná teplota (obr. 5.7.2-2). Pri každom stlačení tlačidla sa ozve signál. Teplota sa zvyšuje po krokoch 1°C z minimálne 1°C na maximálne 9°C. Optimálna teplota v chladničke je 5°C. Chladnejšie teploty znamenajú zbytočnú spotrebu energie.
4. Dotknite sa ľubovoľného tlačidla okrem tlačidla „F“ (chladnička), aby ste hodnotu potvrdili, alebo počkajte 5 sekúnd, aby sa hodnota nastavila automaticky. Zobrazená teplota prestane blikať.

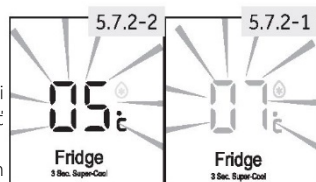

**Poznámka: Konflikt s inými funkciami**

Teplotu nie je možné nastaviť, ak je aktivovaná akákoľvek iná funkcia (Super Cool, Super Freeze, Holiday alebo Auto Set), alebo ak je displej uzamknutý. Bude blikať príslušný indikátor spolu so znejúcim bzučiacom.

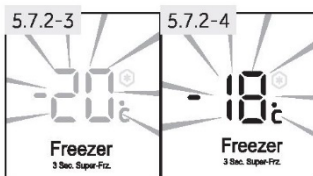
**5.7.2.2 Nastavte teplotu mrazničky**

1. Panel odomknite dotykom tlačidla „G“, ak je uzamknutý (obr. 5.4).
2. Stlačením tlačidla „B“ (mraznička) vyberte mraziaci priestor. Teplota v mraziacej časti (b1) začne blikať (obr. 5.7.2-3).
3. Opakovane stláčajte tlačidlo „B“ (mraznička), až kým nebude blikať požadovaná teplota (obr. 5.7.2-4). Pri každom stlačení tlačidla zaznie signál.
4. Teplota sa zvyšuje v krokoch 1°C v rozsahu od -14°C do -24°C. Optimálna teplota v mrazničke je -18°C. Chladnejšie teploty znamenajú zbytočnú spotrebu energie.
5. Dotknite sa ľubovoľného tlačidla okrem tlačidla „B“ (mraznička), aby ste hodnotu potvrdili, alebo počkajte 5 sekúnd, aby sa hodnota nastavila automaticky. Zobrazená teplota prestane blikať.

**Poznámka: Vplyvy na teplotu**

Teploty vo vnútri spotrebiča sú ovplyvnené nasledujúcimi faktormi:

- ▶ Teplota prostredia
- ▶ Množstvo uskladnených potravín
- ▶ Frekvencia otvárania dverí
- ▶ Inštalácia spotrebiča

5.8

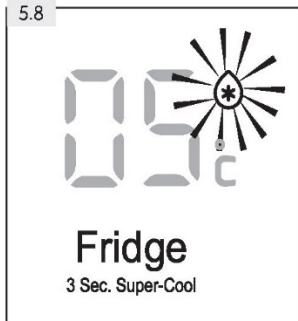
**5.8 Funkcia Super-Cool**

Zapnite funkciu Super-Cool, ak chcete pridať veľké množstvo potravín naraz (napríklad po nákupe). Funkcia Super-Cool urýchľuje chladenie čerstvých potravín a chráni už uskladnené potraviny pred nežiaducim ohriatím.

1. Panel odomknite dotykom tlačidla „G“, ak je uzamknutý (obr. 5.4).
2. Stlačte tlačidlo „F“ (chladnička) na 3 sekundy. Indikátor „f2“ sa rozsvieti a aktivuje sa funkcia. (Obr. 5.8).

Rovnaká operácia zastaví funkciu Super-Cool.

**Poznámka: Automatické vypnutie**

- ▶ Táto funkcia sa automaticky deaktivuje približne po 6 hodinách.
- ▶ Funkcia je tiež vypnutá, ak je zvolený režim Auto Set alebo Holiday.

### 5.9 Funkcia Super-Freeze

Čerstvé potraviny by sa mali čo najrýchlejšie zmraziť. Zachovala sa tak najlepšia nutričná hodnota, vzhľad a chuť. Funkcia Super-Freeze urýchľuje zmrazenie čerstvých potravín a chráni už uskladnené potraviny pred nežiaducim ohriatím. Ak potrebujete zmraziť veľké množstvo potravín naraz, odporúča sa pred pridaním potravín nastaviť funkciu Super-Freeze 24 hodín vopred.

1. Panel odomknite dotykom tlačidla „G“, ak je uzamknutý (obr. 5.4).
2. Stlačte tlačidlo „B“ (mraznička) na 3 sekundy. Indikátor „b2“ sa rozsvieti a funkcia sa aktivuje. (Obr. 5.9).

Rovnaká operácia zastaví funkciu Super-Freeze.

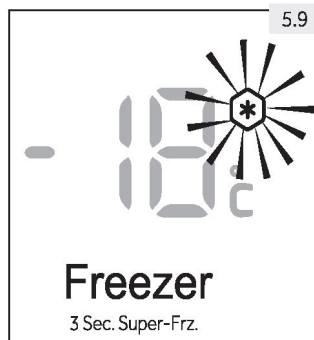

#### Poznámka: Automatické vypnutie

- Funkcia Super-Freeze sa automaticky vypne približne po 50 hodinách.
- Funkcia je tiež vypnutá, ak je zvolený režim Auto Set alebo Holiday.

### 5.10 Funkcia Holiday

Táto funkcia nastavuje teplotu chladničky na 17 °C. To umožňuje ponechať dvere prázdnej chladničky zatvorené bez spôsobenia zápachu alebo plesne - počas dlhej neprítomnosti (napr. počas dovolenky). Toto nastavenie nemá vplyv na mraziaci priestor.

1. Panel odomknite dotykom tlačidla „G“, ak je uzamknutý (obr. 5.4).
2. Stlačte tlačidlo „A“ Holiday na 3 sekundy. Kontrolka „a“ sa rozsvieti a aktivuje sa funkcia (obr. 5.10).

Opakovaním vyššie uvedených krokov alebo výberom inej funkcie je možné túto funkciu znova vypnúť.

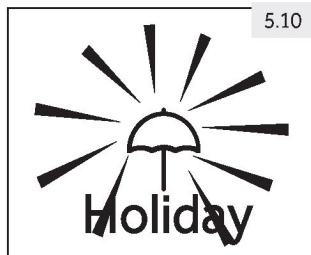

#### VAROVANIE!

Ak je aktivovaná funkcia Holiday, v chladničke sa nesmie skladovať žiadny tovar. Teplota +17 °C je príliš vysoká na skladovanie potravín.

5.11

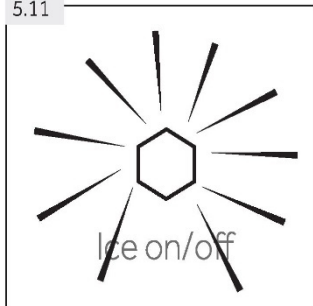

### 5.11 Funkcia Výrobník ľadu

Táto funkcia umožňuje tvorbu ľadu, ktorý je možné odstrániť cez dávkovač.

Výrobník ľadu pravidelne prijíma automatický prietok vody, ktorá je zmrazená na kocky ľadu. Kapacita zariadenia na výrobu ľadu závisí od teploty okolia, frekvencie otvárania dverí mrazničky a nastavenia teploty mraziacej časti.

1. Uistite sa, že je otvorený ventil prívodu vody.
2. Panel odomknite dotykom tlačidla „G“, ak je uzamknutý (obr. 5.4).
3. Dotknite sa tlačidla „D“ (Ice ON/OFF).
4. Indikátor „d“ sa rozsvieti a aktivuje sa funkcia (obr. 5.11). Opakovaním krokov 2 až 4, táto funkcia môže byť znovu vypnutá.



#### Poznámka: Funkcia Výrobník ľadu

- ▶ Keď je aplikácia zapnutá, výrobník ľadu je v predvolenom nastavení vypnutý.
- ▶ Ak nepotrebujete kocky ľadu na dlhú dobu, vypnite funkciu Ice Maker, vyprázdnite nádobu a vložte vyčistenú nádobu.
- ▶ Výrobník ľadu môže byť nakonfigurovaný iba výrobcom alebo zakúpený od servisného zástupcu.

5.11.1-2

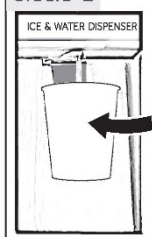

5.11.1-1

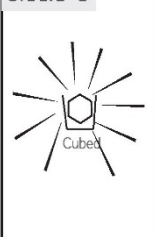

### 5.11.1 Získavanie ľadových kociek z dávkovača

1. Stlačením tlačidla „Cubed“ (Kocka) vyberte kocky ľadu. Rozsvieti sa ikona „Cubed“ (Kocka) (obr. 5.11.1-1).
2. Umiestnite pohár pod dávkovač vody a ľadu (obr. 5.11.1-2) na prednú stranu spotrebiča.
3. Uistite sa, že pohár je blízko výstupu z dávkovača, aby ste zabránili vypadnutiu ľadových kociek.
4. Zatlačte pohár proti páke. Kocky ľadu padajú do pohára.



#### Poznámka: Získavanie ľadu

- ▶ Po prvom zapnutí spotrebiča a spustení funkcie ľadu, keď je nádobu prázdna, môže trvať až 24 hodín, kým sa vyrobí prvá dávka kociek ľadu.
- ▶ Prvá výroba kociek ľadu (cca 20 kusov) by sa nemala konzumovať po prvom použití, po dlhom nepoužívaní funkcie Výrobník ľadu a po výmene filtra.



### Poznámka: Získavanie ľadu

- ▶ Naplnenú nádobu s ľadom nevyberajte z mrazničky a nenechávajte dlhšie stáť, než je potrebné, pretože sa môže roztaviť ľad.
- ▶ V obdobiach zriedkavého odoberania ľadu môžu kocky primrznúť dokopy. Je to normálne.
- ▶ Ak kocky ľadu zatuchnú, vyhodte ich a nádobu na ľad vyčistite.
- ▶ 3 sekundy po podaní ľadu sa klapka dávkovača uzavrie so zvukovým signálom. Pohár nevyberajte po dobu 2 až 3 sekúnd, pretože by mohlo dôjsť k tvorbe ďalšej vody alebo ľadu.
- ▶ Rozdrvený ľad môže byť vydaný namiesto kocky ľadu, ak bol rozdrvený ľad poslednou zvolenou možnosťou.
- ▶ Do nádoby na ľad nevkladajte kocky ľadu, ktoré nevyrobil výrobnik ľadu, aby nedošlo k poškodeniu mechanizmu.
- ▶ Nastavenie dávkovača môžete prepnúť na Water (Voda), Cubed (Kocka) alebo Crushed (Drvený), aj keď je displej uzamknutý.

#### 5.11.2 Rozdrvenie ľadu z dávkovača

1. Stlačením tlačidla „Crushed“ (Rozdrvený) vyberte rozdrvený ľad, rozsvieti sa ikona „Crushed“ (obr. 5.11.2).
2. Umiestnite pohár pod dávkovač vody a ľadu (obr. 5.11.1-2) na prednú stranu spotrebiča.
3. Uistite sa, že pohár je blízko výstupu z dávkovača, aby ste zabránili vypadnutiu rozdrveného ľadu.
4. Zatlačte pohár proti páke. Rozdrvený ľad padá do pohára.



### VAROVANIE!

- ▶ Nepoužívajte hlboké, úzke, krehké alebo jemné poháre alebo papierové poháre s dávkovačom.
- ▶ Nikdy neumiestňujte konzervované nápoje alebo potraviny do nádoby na ľad, pretože by to poškodilo mechanizmus drvenia.
- ▶ Neodstraňujte kryt zariadenia na výrobu ľadu, aby ste predišli náhodnému zraneniu alebo poškodeniu spotrebiča.

### 5.12 Funkcia chladnej vody

Pomocou tejto funkcie sa nádrž v chladničke automaticky naplní pitnou vodou, ktorá sa ochladí na pitnú teplotu a môže ju načerpať.

1. Uistite sa, že je otvorený ventil prívodu vody.
2. Stlačte tlačidlo (Water) (Obr. 5.12-1).
3. Kontrolka sa rozsvieti, aktivuje sa funkcia (obr. 5.12-2) a vodu je možné načerpať.

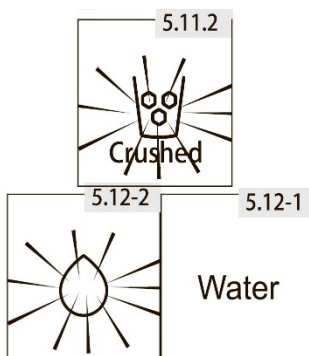



**5.12.1 Získavanie vody z dávkovača**

1. Stlačením tlačidla „Voda“ vyberte studenú vodu. Rozsvieti sa ikona Water (Voda).
2. Umiestnite pohár pod dávkovač vody a ľadu (obr. 5.11.1-2) na prednú stranu spotrebiča.
3. Uistite sa, že je pohár zarovnaný s dávkovačom, aby sa zabránilo striekaniu vody.
4. Zatlačte pohár proti páke. Do pohára tečie voda.

**Poznámka: Dávkovač vody**

- ▶ Pri prvom použití je potrebné stlačiť páčku dávkovača na 3 minúty, aby sa vyčistil vzduch v potrubí.
- ▶ Prvých 7 pohárov vody sa nemá spotrebovať po prvom spustení alebo po dlhej prestávke v používaní.
- ▶ Prvých pár pohárov vody, ktoré vyberiete, je teplejších ako ďalšie poháre. Je to normálne.
- ▶ Ak máte radi veľmi studenú vodu, dajte do pohára kocky ľadu z nádoby na ľad.
- ▶ Voda v zásobníku by sa mala odstrániť, pretože by sa mohla rozliať, keď sa dvierka otvoria a zatvoria.

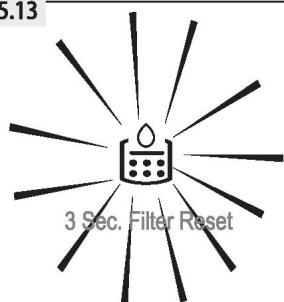
**5.13****5.13 Zmena indikátora filtra**

Približne každých 6 mesiacov sa rozsvieti kontrolka „Zmeniť filter“ (obr. 5.13). To znamená, že vodný filter sa musí vymeniť. Postupujte podľa pokynov v časti STAROSTLIVOSŤ A ČISTENIE.

Filter vo vodnom potrubí absorbuje nečistoty a tvorí vodu/ľad čistým a hygienickým. Po dlhej dobe používania sa kocky ľadu môžu zmenšiť, pretože filter je zablokovaný nečistotami.

**Poznámka: Zmena filtra**

- ▶ Pre dokonalú kvalitu kociek ľadu je dôležité pravidelne vymieňať vodný filter. Ak kvalita vody vykazuje známky zhoršenia, či už vizuálne alebo chuťovo, filter by sa mal vymeniť skôr, než sa rozsvieti kontrolka.
- ▶ Po inštalácii nového filtra by sa nemala konzumovať ďalšia výroba kociek ľadu (cca 20 kusov) alebo vody (cca 7 pohárov).

**5.13.1 Reset indikátora Zmena filtra**

Stlačte tlačidlo „C“ (3 sek. Reset filtra) na 3 sekundy, indikátor „Zmeniť filter“ (c) sa zatmie.

**Poznámka: Obnoviť indikátor filtra zmeny**

Ak sa chcete vyhnúť ochoreniam, nedeaktivujte indikátor zmeny filtra bez zmeny filtra.

## 5.14 Tipy na skladovanie čerstvých potravín

### 5.14.1 Uchovávanie v chladničke

- ▶ Teplotu v chladničke udržiajte pod 5 °C.
- ▶ Horúce jedlá musíte pred uložením do spotrebiča ochladiť na izbovú teplotu.
- ▶ Potraviny skladované v chladničke by ste mali pred uložením umyť a vysušiť.
- ▶ Skladované potraviny by mali byť správne utesnené, aby sa zabránilo zmenám vône alebo chuti.
- ▶ Neskladujte nadmerné množstvo potravín. Medzi potravinami nechajte voľný priestor, aby okolo nich mohol prúdiť studený vzduch, aby sa dosiahlo lepšie a rovnomernejšie ochladenie.
- ▶ Potraviny konzumované denne by sa mali skladovať v prednej časti police.
- ▶ Medzi potravinami a vnútornými stenami nechajte dostatočne veľký voľný priestor na prúdenie vzduchu. Predovšetkým neskladujte potraviny opreté o zadnú stenu: potraviny by mohli primrznúť ku zadnej stene. Zabráňte priamemu kontaktu potravín (predovšetkým mastných alebo kyslých potravín) s vnútorným povrchom, pretože olej/kyselina môže narušiť vnútorný povrch. Očistite mastné/kyslé nečistoty vždy, keď sa objavia.
- ▶ Mrazené potraviny rozmrazte v chladničke. Takto môžete použiť mrazené potraviny na zníženie teploty v priehradke a usporiť energiu.
- ▶ Proces dozrievania ovocia a zeleniny, ako sú cukety, melóny, papája, banán, ananás atď., sa môže v chladničke urýchliť. Preto sa neodporúča uchovávať ich v chladničke. Zrenie veľmi zelených plodov sa však dá na určité obdobie podporiť. Cibulu, cesnak, zázvor a inú koreňovú zeleninu by ste tiež mali skladovať pri izbovej teplote.
- ▶ Neprijemný zápach vo vnútri chladničky je znakom toho, že sa niečo rozlialo a treba priestor vyčistiť. Pozrite STAROSTLIVOSŤ A ČISTENIE.
- ▶ Rôzne potraviny je potrebné umiestniť do rôznych oblastí podľa ich vlastností (obr. 5.14.1):

- 1 Maslo, syr atď.
- 2 Vajcia, konzervy, koreniny atď.
- 3 Nápoje a potraviny vo fľašiach.
- 4 Potraviny v pohároch, konzervované potraviny atď.
- 5–6 Mäsové výrobky, ryby, surové potraviny
- 7 Plechovky, mliečne výrobky atď.
- 8 Ovocie, zelenina, šalát atď.
- 9 Varené mäso, klobásy atď.

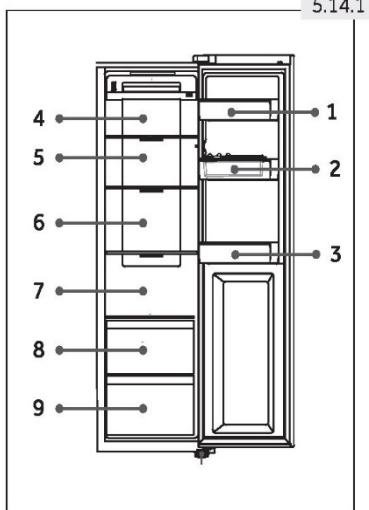

### 5.14.2 Skladovanie v mraziacom priestore

- ▶ Teplotu v mrazničke udržiajte na  $-18\text{ }^{\circ}\text{C}$ .
- ▶ 12 hodín pred zmrazením položiek zapnite funkciu Super-Freeze; - pre malé množstvá potravín postačuje 4 – 6 hodín.
- ▶ Horúce jedlá musíte pred uložením do mraziaceho boxu ochladiť na izbovú teplotu.
- ▶ Potraviny nakrájané na malé porcie sa zmrazia rýchlejšie a ľahšie sa rozmrazia a uvaria. Odporúčaná hmotnosť pre každú porciu je menej ako 2,5 kg
- ▶ Pred vložením do mrazničky je lepšie potraviny zabaliť. Vonkajšia strana obalu musí byť suchá, aby sa zabránilo zlepeniu vreciek. Obalové materiály by mali byť bez zápachu, vzduchotesné, nejedovaté a netoxické.
- ▶ Aby sa predišlo uplynutiu doby skladovania, všimnite si dátum zmrzenia, trvanlivosť a názov potraviny na obale a podľa toho skladujte rôzne potraviny.
- ▶ **VAROVANIE!** Kyselina, zásady a soľ atď. by mohli narušiť vnútorný povrch mrazničky. Neumiestňujte potraviny s týmito látkami (napr. morské ryby) priamo na vnútorný povrch. Slanú vodu je treba z mrazničky okamžite utrieť.
- ▶ Neprekračujte dobu skladovania potravín odporúčanú výrobcami. Z mrazničky vyberte len požadované množstvo potravín.
- ▶ Rôzne potraviny je potrebné umiestniť do rôznych oblastí podľa ich vlastností (obr.5.14.2):

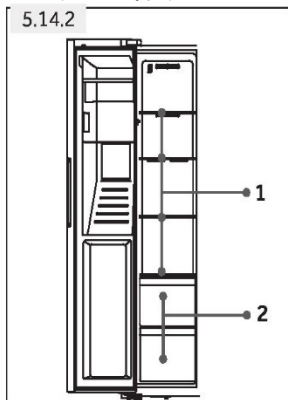

- 1 Menej zaťažujúce predmety, ako je zmrzlina, zelenina, chlieb atď.
- 2 Veľké/ťažšie porcie jedla, ako sú mäsové kĺby na praženie



#### Poznámka: Uskladnenie

- ▶ Udržiajte vzdialenosť viac ako 10 mm medzi potravínou a snímačom, aby sa zabezpečil chladiaci účinok.
- ▶ Pri práci nechajte v spotrebiči najnižšiu zásuvku, aby sa zabezpečil chladiaci účinok.
- ▶ Potraviny, ktoré obsahujú ľad (napríklad zmrzlinu atď.), by sa mali skladovať vo vnútri mraziacej časti namiesto v držiakoch na fľaše. Zmeny teploty, ktorým sú držiaky vystavené, spôsobené otvorením a zatvorením dvierok, môžu jedlo rozmraziť.

- ▶ Rozmrazené potraviny rýchlo skonzumujte. Aby jedlá ostali jedlé, rozmrazené potraviny sa nesmú opäť zmraziť, pokiaľ ich najprv neuvaríte.
- ▶ Do mraziaceho priestoru nekladajte nadmerné množstvo čerstvých potravín. Pozrite si mraziacu kapacitu mrazničky - pozrite si TECHNICKÉ ÚDAJE alebo údaje na typovom štítku.
- ▶ Potraviny je možné skladovať v mrazničke pri teplote najmenej -18 °C od 2 až 12 mesiacov, v závislosti od ich vlastností (napr. mäso: 3 – 12 mesiacov, zelenina: 6 – 12 mesiacov)
- ▶ Pri mrazení čerstvých potravín sa vyhýbajte ich kontaktu s už zmrazenými potravinami. Riziko rozmrazenia!
- ▶ Mrazené potraviny rozmrazujte v chladničke. Takto môžete použiť mrazené potraviny na zníženie teploty v priehradke a usporiť energiu.

#### **5.14.3 Pri skladovaní komerčne mrazených potravín dodržiavajte tieto pokyny:**

- ▶ Vždy dodržiavajte pokyny výrobcov o dobe skladovania potravín. Usmernenia neporušujte!
- ▶ Snažte sa čas medzi nákupom a uložením potravín čo najviac skrátiť, aby ste zachovali kvalitu potravín.
- ▶ Kupujte mrazené potraviny, ktoré boli skladované pri teplote -18 °C alebo nižšej.
- ▶ Vyhňte sa nákupu potravín, ktoré majú na obale ľad alebo námrazu – to znamená, že výrobky mohli byť čiastočne rozmrazené a opätovne zmrazené pri určitom náraste teploty, čo mohlo znížiť ich kvalitu.



### Tipy na úsporu energie

- ▶ Uistite sa, že je spotrebič správne vetraný (pozrite časť INŠTALÁCIA).
  - ▶ Spotrebič neinštalujte na priame slnečné svetlo ani do blízkosti zdrojov tepla (napr. kachle, ohrievače).
  - ▶ Zabráňte zbytočne nízkej teplote v spotrebiči. Čím je nižšia nastavená teplota v spotrebiči, tým vyššia bude spotreba energie.
  - ▶ Funkcie ako Super-Cool alebo Super-Freeze spotrebujú viac energie.
  - ▶ Pred vložením do spotrebiča nechajte teplé jedlo vychladnúť.
  - ▶ Dvere spotrebiča otvárajte čo najmenej a na čo najkratšiu dobu.
  - ▶ Spotrebič nepreplňujte, aby ste nebránili prúdeniu vzduchu.
  - ▶ Vyhybajte sa vzduchu v obale potravín.
  - ▶ Tesnenia dverí udržiavajte čisté, aby boli dvere vždy správne zatvorené.
  - ▶ Mrazené potraviny rozmrazte v chladničke.
- Konfigurácia s najväčšou úsporou energie si vyžaduje, aby sa zásuvky, nádoby na potraviny a police udržiavali v stave ako v novom spotrebiči, pričom potraviny treba ukladať tak, aby nebránili prúdeniu vzduchu a neupchávali prívod vzduchu z potrubia.

### 7.1 Nastaviteľné police

Výška polic sa môže nastaviť tak, aby vyhovovala vašim potrebám skladovania.

1. Ak chcete policu premiestniť, najprv nadvihnite jej zadný okraj (1) a potom ju vytiahnite (2) (obr. 7.1).
2. Ak ju chcete znovu nainštalovať, položte ju na výstupky na obidvoch stranách a zatlačte do najzadnejšej polohy, kým nezapadne do drážok na bokoch.

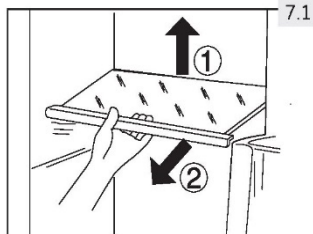

#### Poznámka: Police

Uistite sa, že všetky konce police sú v jednej rovine.

### 7.2 Vyberateľné stojany na dverách/držiak na fľaše

Stojany na dverka/držiak na fľaše je možné vybrať na čistenie:

1. Položte ruky na každú stranu stojana/držiaka a zdvihnite ho nahor (1) (obr. 7.2).
2. Vytiahnite držiak dverí/držiak fľaše (2).
3. Ak chcete vložiť poličku/držiak fľaše späť do dverí, vykonajte vyššie uvedené kroky v opačnom poradí.

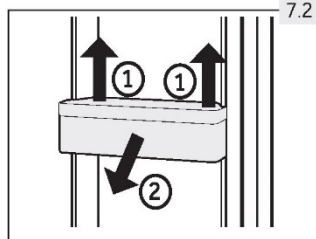

### 7.3 Vyberateľná zásuvka

Ak chcete vybrať zásuvku chladničky alebo mraziacej časti, vytiahnite ju v maximálnom rozsahu (1), zdvihnite a vyberte ju (2) (obr. 7.3).

Ak chcete poličku znovu vsunúť, vykonajte vyššie uvedené kroky v opačnom poradí.

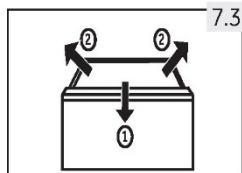

### 7.4 Kontajner na ľad

#### 7.4.1 Zastavenie výroby ľadu

Ak po dlhú dobu nie je potrebný ľad ani voda, ventil medzi privodom vody a spotrebičom sa môže vypnúť.

Box na ľad by sa mal vyčistiť, vysušiť a vložiť späť do spotrebiča, aby sa zabránilo vzniku zápachu.

#### 7.4.2 Odstránenie nádoby na ľad (obr. 7.4.2)

1. Uchopte obe bočné rukoväte.
2. Zdvihnite nádobu.
3. Vytiahnite nádobu.

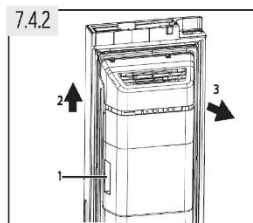

### 7.4.3 Opätovná inštalácia nádoby na ľad (obr. 7.4.3)

Na opätovnú inštaláciu nádoby na ľad musí byť konzola v tvare U za nádobou na ľad (1 na obr. 7.4.3) zarovnaná s príslušnou kovovou konštrukciou. Postupujte podľa krokov z bodu 7.4.2 v opačnom poradí.

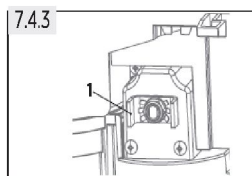

### Upozornenie: Zásobník na ľad

Vlhkosť môže kondenzovať a zmraziť nádobu na ľad na mieste.

### 7.5 Osvetlenie

Interiérové LED osvetlenie sa rozsvieti po otvorení dverí. Výkon svetiel nie je ovplyvnený žiadnym iným nastavením spotrebiča.

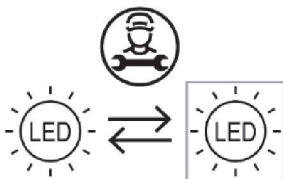

Zdroj svetla (len LED) smie vymeniť iba odborník

Tento výrobok obsahuje svetelný zdroj triedy energetickej účinnosti G.

Priestor	Napätie	Maximálny výkon	Trieda energetickej účinnosti	Model
Chladnička	12 V	1,5 W	G	HSR3918E1*/HSO*1F0183 HSR3918E2*/HSO*1E9183 HSR5918D1*/HSO5918D1* HSO*1D9185
Mraznička	12 V	1,5 W	G	*=MP, MX, PG, PH, PB, PW, BP, GP, MB

**VAROVANIE!**

Spotrebič pred čistením odpojte od elektrickej siete.

**8.1 Všeobecné**

Spotrebič čistite, keď je v ňom uskladnené len malé množstvo alebo žiadne potraviny.

Spotrebič by ste mali čistiť každé štyri týždne, aby sa zaistila dobrá starostlivosť a zabránilo pachu z nesprávne uskladnených potravín.

**VAROVANIE!**

- ▶ Spotrebič nečistite tvrdými kefami, drôtenými kefami, čistiacim práškom, benzínom, amylacetátom, acetonom ani podobnými organickými roztokmi, kyselinami ani zásadami. Čistite pomocou špeciálneho čistiaceho prostriedku na chladničky, aby ste zabránili poškodeniu.
- ▶ Počas čistenia na spotrebič nestriekajte ani ho neoplachujte.
- ▶ Na čistenie spotrebiča nepoužívajte prúd vody ani paru.
- ▶ Studené sklenené poličky neumývajte horúcou vodou. Náhla zmena teploty môže spôsobiť rozbitie skla.
- ▶ Nedotýkajte sa vnútorného povrchu priestoru mrazničky, najmä nie mokrymi rukami, pretože by vám mohli k povrchu primrznúť.
- ▶ Ak dôjde k zahriatiu, skontrolujte stav zmrazených potravín.

- ▶ Tesnenie na dverách musí byť vždy čisté.
- ▶ Vnútro a plášť spotrebiča čistite špongiou navlhčenou v teplej vode s prídavkom neutrálneho saponátu (obr. 8.1).
- ▶ Opláchnite a osušte mäkkou handričkou.
- ▶ Príslušenstvo čistite iba vlažnou vodou a neutrálnym čistiacim prostriedkom.
- ▶ Žiadne časti spotrebiča nečistite v umývačke riadu.
- ▶ Pred opätovným zapnutím spotrebiča počkajte najmenej 5 minút, pretože časté spúšťanie môže poškodiť kompresor.

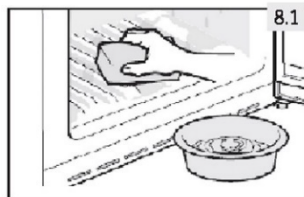
**8.2 Čistenie nádoby na ľad**

Nádobu na ľad pravidelne čistite teplou vodou, najmä ak sú kocky ľadu staršie a zatuchnuté.

Pred vložením späť do spotrebiča nádobu dobre vysušte, aby sa zabránilo prilepeniu kociek ľadu na steny.



### 8.3 Odmrazovanie

Odmrazovanie chladničky a mrazničky sa vykonáva automaticky: nie je potrebná žiadna manuálna činnosť.

### 8.4 Výmena LED žiaroviek



#### VAROVANIE!

LED žiarovku nevymieňajte sami, musí ju vymeniť iba výrobca alebo autorizovaný servisný pracovník.

Osvetlenie využíva ako zdroj svetla LED, ktoré sa vyznačujú nízkou spotrebou energie a dlhou životnosťou. Ak sa vyskytnú nejaké abnormality, kontaktujte zákaznický servis. Pozrite časť ZÁKAZNÍCKY SERVIS.

Parametre žiarovky: 12 V, max. 3 W

### 8.5 Výmena filtra

Vodný filter sa musí vymieňať približne každých 6 mesiacov, keď sa rozsvieti kontrolka „Zmeniť filter“ (c) (obr. 5.13).

Sadu filtrov je možné objednať prostredníctvom ZÁKAZNÍCKEHO SERVISU.



#### VAROVANIE!

- ▶ Pred výmenou filtra spotrebič vypnite a vytiahnite zástrčku zo zásuvky.
- ▶ Vypnite prívod vody.

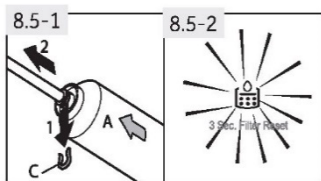

1. Odstráňte (1) uzamykaciu svorku (C) na oboch stranách filtra (A) a odpojte obe rúry (2) (obr. 8.5-1).
2. Nainštalujte nový filter do správnej polohy; Šípka ukazuje smer prúdenia vody. Opakujte krok 1 v opačnom poradí.
3. Zasuňte zástrčku do zásuvky a otvorte vodný uzáver, aby ste prepláchlí hadice.
4. Obnovenie indikátora „Zmeniť filter“: Stlačte tlačidlo „C“ (Filter reset) na 3 sekundy, kontrolka „c“ zhasne (obr. 8.5-2).



#### VAROVANIE!

- ▶ Vždy sa uistite, že spojenie je pevné, suché a bez netesností!
- ▶ Dbajte na to, aby hadica nebola nikdy rozdrvená, zalomená alebo skrútená.

### 8.6 Dlhodobé vyradenie z prevádzky

Ak nebudete spotrebič dlhšiu dobu používať a pre chladničku nepoužijete funkciu Holiday:

- ▶ Vypnite prívod vody (niekoľko hodín pred vypnutím spotrebiča).
- ▶ Vyberte potraviny.
- ▶ Vyprázdnite a vyčistite nádobu na ľad.
- ▶ Odpojte napájací kábel.
- ▶ Spotrebič vyčistite podľa vyššie uvedeného návodu.
- ▶ Dvere nechajte otvorené, aby sa vo vnútri nevytvárali nepríjemné pachy.
- ▶ Pred ďalším použitím poskytnite nový filter na inštaláciu.



#### **Poznámka: Vypnutie**

Spotrebič vypnite, len ak je to nevyhnutne potrebné.

### 8.7 Premiestňovanie spotrebiča

1. Vyberte všetky potraviny a odpojte spotrebič od elektrickej siete.
2. Police a ďalšie vyberateľné diely chladničky a mrazničky zaistite lepiacou páskou.
3. Spotrebič nenakláňajte o viac ako 45°, aby ste predišli poškodeniu chladiaceho systému.



#### **VAROVANIE!**

- ▶ Spotrebič nezdvíhajte za rukoväti dverí.
- ▶ Spotrebič nikdy neukladajte na podlahu v horizontálnej polohe.

Mnoho vyskytujúcich sa problémov môžete vyriešiť sami bez osobitných odborných znalostí. V prípade problému skontrolujte všetky zobrazené možnosti a pred kontaktovaním popredajného servisu postupujte podľa nasledujúcich pokynov. Pozrite časť ZÁKAZNÍCKY SERVIS.



## VAROVANIE!

- ▶ Pred údržbou spotrebič vypnite a vytriahnite zástrčku zo zásuvky.
- ▶ Údržbu elektrického zariadenia môže vykonávať iba kvalifikovaný elektrikár, pretože neodborné opravy môžu spôsobiť značné následné škody.
- ▶ Poškodený privod môže v záujme eliminácie akéhokoľvek rizika vymeniť len výrobca, jeho servisný zástupca alebo rovnako kvalifikovaná osoba.

## 9.1 Tabuľka na riešenie problémov

Problém	Možná príčina	Možné riešenie
Kompresor nefunguje.	<ul style="list-style-type: none"> <li>• Zástrčka nie je vsunutá do zásuvky.</li> <li>• Spotrebič je v cykle odmrazovania.</li> </ul>	<ul style="list-style-type: none"> <li>• Vsuňte zástrčku do sieťovej zásuvky.</li> <li>• To je normálne pri automatickom odmrazovaní.</li> </ul>
Spotrebič sa zapína často alebo ostáva zapnutý príliš dlho.	<ul style="list-style-type: none"> <li>• Príliš vysoká vnútorná alebo vonkajšia teplota.</li> <li>• Spotrebič bol dlhšie vypnutý.</li> <li>• Dvere spotrebiča nie sú tesne zatvorené.</li> <li>• Dvere boli otvorené príliš často alebo príliš dlho.</li> <li>• Nastavenie teploty mraziacej časti je príliš nízke.</li> <li>• Tesnenie dverí je špinavé, opotrebované, popraskané alebo nevhodné.</li> <li>• Nie je zabezpečené požadované prúdenie vzduchu.</li> <li>• Výrobník ľadu beží.</li> </ul>	<ul style="list-style-type: none"> <li>• V takom prípade je normálne, že spotrebič beží dlhšie.</li> <li>• Zvyčajne trvá 8 až 12 hodín, kým spotrebič úplne ochladne.</li> <li>• Zatvorte dvere a uistite sa, že je spotrebič umiestnený na rovnom povrchu a že sa v ňom nenachádzajú potraviny alebo nádoba, ktoré by blokovali dvere.</li> <li>• Neotvárajte dvere príliš často.</li> <li>• Nastavujte vyššiu teplotu, kým nedosiahnete uspokojivú teplotu chladničky. Trvá 24 hodín, kým sa teplota v chladničke ustáli.</li> <li>• Vyčistite tesnenie dverí alebo ho dajte vymeniť v zákaznickom servise.</li> <li>• Zaisťte dostatočnú ventiláciu.</li> <li>• Je to normálne. Výrobník ľadu pridáva ďalšie pracovné zaťaženie.</li> </ul>
Vnútro chladničky je špinavé a/ alebo páchne.	<ul style="list-style-type: none"> <li>• Vnútro chladničky je potrebné vyčistiť.</li> <li>• V chladničke sú uložené potraviny so silnou arómou.</li> </ul>	<ul style="list-style-type: none"> <li>• Vyčistite vnútro chladničky.</li> <li>• Potraviny dôkladne zabaľte.</li> </ul>

V spotrebiči je príliš nízka teplota.	<ul style="list-style-type: none"> <li>Nastavená teplota je príliš nízka.</li> <li>Funkcia Super-Cool / Super-Freeze je aktivovaná alebo beží príliš dlho.</li> </ul>	<ul style="list-style-type: none"> <li>Resetujte teplotu.</li> <li>Vypnite funkciu Super-Cool/ Super- Freeze.</li> </ul>
V spotrebiči nie je dostatočne nízka teplota.	<ul style="list-style-type: none"> <li>Nastavená teplota je príliš vysoká.</li> <li>Do spotrebiča ste vložili príliš teplé potraviny a jedlá.</li> <li>Vložili ste príliš veľa potravín naraz.</li> <li>Potraviny sú príliš blízko seba.</li> <li>Dvere spotrebiča nie sú tesne zatvorené.</li> <li>Dvere boli otvorené príliš často alebo príliš dlho.</li> </ul>	<ul style="list-style-type: none"> <li>Resetujte teplotu.</li> <li>Pred uložením potraviny a jedlá vždy ochladte.</li> <li>Vždy vkladajte malé množstvo potravín.</li> <li>Medzi potravinami nechávajte medzeru, aby mohol vzduch voľne prúdiť.</li> <li>Zatvorte dvere.</li> <li>Neotvárajte dvere príliš často.</li> </ul>
Tvorba vlhkosti na vnútornej strane chladničky.	<ul style="list-style-type: none"> <li>Ovzdušie je príliš teplé a príliš vlhké.</li> <li>Dvere spotrebiča nie sú tesne zatvorené.</li> <li>Dvere boli otvorené príliš často alebo príliš dlho.</li> <li>Otvorené nádoby na potraviny alebo kvapaliny.</li> </ul>	<ul style="list-style-type: none"> <li>Zvýšte teplotu.</li> <li>Zatvorte dvere.</li> <li>Neotvárajte dvere príliš často.</li> <li>Horúce jedlá nechajte vychladnúť na izbovú teplotu a jedlá a tekutiny zakryte.</li> </ul>
Vlhkosť sa hromadí na chladničkách na vonkajšom povrchu alebo medzi dverami.	<ul style="list-style-type: none"> <li>Ovzdušie je príliš teplé a príliš vlhké.</li> <li>Dvere nie sú tesne zatvorené. Dochádza ku kondenzácii chladného vzduchu v spotrebiči a teplého vzduchu mimo neho.</li> </ul>	<ul style="list-style-type: none"> <li>Vo vlhkom podnebí je to normálne a zmení sa to po poklese vlhkosti.</li> <li>Dbajte na to, aby boli dvere tesne zatvorené.</li> </ul>
V mrazničke je silná vrstva ľadu a námrazy.	<ul style="list-style-type: none"> <li>Potraviny neboli správne zabalené.</li> <li>Netesne zatvorené dvere/ zásuvka spotrebiča.</li> <li>Dvere boli otvorené príliš často alebo príliš dlho.</li> <li>Tesnenie dverí je špinavé, opotrebované, popraskané alebo nevhodné.</li> <li>Niečo na vnútornej strane bráni správne zatvoreniu dvierok.</li> </ul>	<ul style="list-style-type: none"> <li>Potraviny vždy správne zabaľte.</li> <li>Zatvorte dvere/zásuvku.</li> <li>Neotvárajte dvere príliš často.</li> <li>Vyčistite tesnenie dverí alebo ho vymeňte za nové.</li> <li>Premiestnite police, dverové poličky alebo vnútorné zásobníky tak, aby sa dali dvere zatvoriť.</li> </ul>
Dvere sa nezatvárajú správne.	<ul style="list-style-type: none"> <li>Chladnička nie je vyrovnaná.</li> </ul>	<ul style="list-style-type: none"> <li>Uistite sa, že podlaha je rovná a pevná. Prispôbte nastaviteľné nohy.</li> </ul>
Spotrebič vydáva neobvyklé zvuky.	<ul style="list-style-type: none"> <li>Spotrebič nie je umiestnený na rovnom povrchu.</li> </ul>	<ul style="list-style-type: none"> <li>Nastavte nožičky a vyrovnejte spotrebič doodorovnej polohy.</li> </ul>

	<ul style="list-style-type: none"> <li>Spotrebič sa dotýka nejakého predmetu v jeho okolí.</li> </ul>	<ul style="list-style-type: none"> <li>Odstráňte predmety v okolí spotrebiča.</li> </ul>
Kvapky vody sa zhromažďujú v spodných zásuvkách chladničky.	<ul style="list-style-type: none"> <li>Úroveň vlhkosti je príliš vysoká.</li> </ul>	<ul style="list-style-type: none"> <li>Zvýšte teplotu oddelenia chladničky.</li> </ul>
Je počuť tichý zvuk podobný tečúcej vode.	<ul style="list-style-type: none"> <li>Je to normálne.</li> </ul>	<ul style="list-style-type: none"> <li>-</li> </ul>
Počujete pípnutie alarmu.	<ul style="list-style-type: none"> <li>Dvere sú otvorené.</li> </ul>	<ul style="list-style-type: none"> <li>Zatvorte dvere.</li> </ul>
Počujete slabé hučanie.	<ul style="list-style-type: none"> <li>Funguje systém proti kondenzácii.</li> </ul>	<ul style="list-style-type: none"> <li>To zabraňuje kondenzácii a je to normálne.</li> </ul>
Nefunguje osvetlenie interiéru alebo chladiaci systém.	<ul style="list-style-type: none"> <li>Zástrčka nie je vsunutá do zásuvky.</li> <li>Porucha zdroja napájania.</li> <li>LED žiarovka nie je v poriadku.</li> <li>Vypínač je zablokovaný.</li> </ul>	<ul style="list-style-type: none"> <li>Vsuňte zástrčku do sieťovej zásuvky.</li> <li>Skontrolujte elektrické napájanie v miestnosti. Kontaktujte miestnu elektrárenskú spoločnosť!</li> <li>Kontaktujte servis kvôli výmene žiarovky.</li> <li>Odpojte napájanie. Nájdite vypínač svetla a niekoľkokrát ním pohnite, aby ste zistili, či sa zaseknuté jedlo uvoľní.</li> </ul>
Boky skrinky a lišty dverí sa zahrievajú.	<ul style="list-style-type: none"> <li>Je to normálne.</li> </ul>	<ul style="list-style-type: none"> <li>Vsuňte zástrčku do sieťovej zásuvky.</li> </ul>
Z dávkovača vody nedostanete žiadnu vodu ani kocky ľadu.	<ul style="list-style-type: none"> <li>Vodovodný kohútik je zatvorený.</li> <li>Prívodná hadica je zalomená.</li> <li>Tlak vody je menší ako 0,15 MPa</li> <li>Filter je zablokovaný.</li> <li>Dvere nie sú úplne zatvorené.</li> <li>Funkcia Cool Water/Ice Maker nie je aktivovaná</li> <li>Žiadne kocky ľadu v nádobe</li> <li>Ľadové kocky držia pokope.</li> <li>Teplota mrazničky je nastavená príliš vysoko.</li> </ul>	<ul style="list-style-type: none"> <li>Skontrolujte vodovodný kohútik.</li> <li>Skontrolujte prívodnú hadicu.</li> <li>Skontrolujte tlak vody.</li> <li>Vymeňte filter.</li> <li>Zatvorte dvere.</li> <li>Aktivujte funkciu Cool Water/Ice Maker</li> <li>Počkajte, kým sa nedodajú kocky ľadu.</li> <li>Vyberte kocku ľadu, rozdrvte ju a vráťte sa do nádoby s ľadom.</li> <li>Znížte teplotu mrazničky.</li> </ul>
	Majte na pamäti, že výroba prvých kociek ľadu môže trvať až 12 hodín.	
Vyrábajú sa len malé kocky ľadu.	<ul style="list-style-type: none"> <li>Filter musí byť vymenený.</li> <li>Tlak vody je menší ako 0,15 MPa</li> </ul>	<ul style="list-style-type: none"> <li>Výmena filtra</li> <li>Skontrolujte tlak vody</li> </ul>
Dávkovač ľadu je zaseknutý.	<ul style="list-style-type: none"> <li>Voda zamrzla na vretene v nádobe na ľad. Vreteno vytlačí ľad von.</li> </ul>	<ul style="list-style-type: none"> <li>Odstráňte nádobu s ľadom. Vyčistite a vysušte vreteno. Vymeňte nádobu.</li> </ul>

	<ul style="list-style-type: none"> <li>• Kocky ľadu sú zaseknuté medzi výrobníkom ľadu a nádobou na ľad.</li> <li>• Ďalšie kocky ľadu boli umiestnené v nádobe a ľad.</li> </ul>	<ul style="list-style-type: none"> <li>• Odstráňte kocky ľadu medzi výrobníkom ľadu a nádobou na ľad.</li> <li>• Môžu sa vydávať iba kocky ľadu vyrobené vo výrobníku ľadu.</li> </ul>
Kocky ľadu nepríjemne voňajú a chutia.	<ul style="list-style-type: none"> <li>• Funkcia Ice Maker sa často nepoužíva.</li> <li>• Nezabalené potraviny sa uchovávajú v mraziacej časti.</li> </ul>	<ul style="list-style-type: none"> <li>• Ľad vonia pachom iných látok. Kocky ľadu zlikvidujte.</li> </ul>
Počujete zvuky ako tečúca voda alebo padajúce kocky ľadu	<ul style="list-style-type: none"> <li>• To je normálne, keď je aktivovaná funkcia ľadu alebo vody</li> </ul>	<ul style="list-style-type: none"> <li>• -</li> </ul>
Uniká voda zo zariadenia	<ul style="list-style-type: none"> <li>• Tlak vody je príliš vysoký.</li> <li>• Vodná hadica je poškodená.</li> </ul>	<ul style="list-style-type: none"> <li>• Prerušte napájanie, zatvorte kohútik na vodu a zavolajte zákaznícky servis</li> </ul>
Na ovládacom paneli sa zobrazí chybový kód.	<ul style="list-style-type: none"> <li>• Vyskytol sa problém s elektrickou prevádzkou.</li> </ul>	<ul style="list-style-type: none"> <li>• Informujte zákaznícky servis.</li> </ul>

## 9.2 Prerušenie elektrického napájania

V prípade výpadku elektrického prúdu by mali potraviny zostať bezpečne vychladené približne 5 hodín. V prípade dlhšieho výpadku elektrického napájania, najmä v lete, postupujte podľa nasledujúcich pokynov:

- ▶ Dvere/zásuvku otvárajte čo najmenej.
- ▶ Počas prerušenia napájania nekladajte do spotrebiča ďalšie potraviny.
- ▶ Ak vám je výpadok prúdu oznámený vopred a predpokladaná doba výpadku presahuje 5 hodín, vyrobte ľad a vložte ho do zásobníka v hornej časti chladničky.
- ▶ Ihneď po prerušení musíte potraviny skontrolovať.
- ▶ V dôsledku zvýšenia teploty v chladničke počas výpadku elektrického prúdu alebo inej poruchy, dôjde k skráteniu doby uloženia potravín a tiež sa zníži ich kvalita. Potraviny, ktoré sa rozmrazili, by ste mali buď rýchlo skonzumovať alebo uvariť a znovu zmraziť (ak je to vhodné), aby sa predišlo zdravotným rizikám.



### Poznámka: Funkcia pamäte pri prerušení napájania

Po obnovení napájania spotrebič pokračuje v nastaveniach, ktoré boli nastavené pred výpadkom prúdu.

## 10.1 Vybavenie



### VAROVANIE!

- ▶ Spotrebič je ťažký. Musia s ním vždy manipulovať dve osoby.
- ▶ Všetky obalové materiály udrzte mimo dosahu detí a zlikvidujte ich spôsobom, ktorý je šetrný k životnému prostrediu.
- ▶ Vyberte spotrebič z obalu.
- ▶ Odstráňte všetky obalové materiály vrátane priehľadnej ochranej fólie.

## 10.2 Podmienky prostredia

Teplota v miestnosti musí byť vždy medzi 10 °C a 38 °C, pretože môže mať vplyv na teplotu vo vnútri zariadenia a na jeho spotrebu energie. Spotrebič neinstalujte v blízkosti iných spotrebičov vyžarujúcich teplo (rúry, chladničky) bez izolácie.

- Rozšírené mierne podnebie (SN): tento chladiaci spotrebič je určený na použitie pri teplotách okolia od 10 °C do 32 °C;
- Mierne pásmo (N): tento chladiaci spotrebič je určený na použitie pri teplotách okolia od 16 °C do 32 °C;
- Subtropické pásmo (ST): tento chladiaci spotrebič je určený na použitie pri teplotách okolia od 16 °C do 38 °C;
- Tropické pásmo (T): tento chladiaci spotrebič je určený na použitie pri teplotách okolia od 16 °C do 43 °C;

## 10.3 Požiadavky na priestor

Požadovaný priestor pri otvorení dverí (obr. 10.3):

Šírka zariadenia: 158.8 cm

Hĺbka zariadenia: 110.3 cm

## 10.4 Požiadavky na ventiláciu

Na dosiahnutie dostatočnej ventilácie spotrebiča z bezpečnostných dôvodov je potrebné dodržiavať požiadavky pre správne vetranie (obr. 10.4).

Poznámka: Pre samostatne stojaci spotrebič: tento chladiaci spotrebič nie je určený na použitie ako zabudovaný spotrebič.

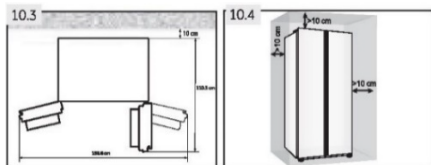

## 10.5 Prípojka čerstvej vody

Postupujte podľa pokynov na inštaláciu uvedených nižšie (obr. 10.5-1 až obr. 10.5-6).



### VAROVANIE!

- ▶ Odporúča sa, aby zariadenie nainštaloval kvalifikovaný technik.
- ▶ Skontrolujte, či je sieťová zástrčka odpojená od elektrickej zásuvky.
- ▶ Uistite sa, že prívod vody je zablokovaný.
- ▶ Uzatvárací ventil, ktorý musí byť po inštalácii ľahko prístupný, musí byť nainštalovaný medzi hadicou a prípojkou vody pre domácnosť, aby bolo možné v prípade potreby prerušiť prívod vody.
- ▶ Pripojte iba k prívodu studenej vody.
- ▶ Na pripojenie používajte len dodanú sadu hadíc.

**VAROVANIE!**

- ▶ Pripojený k prívodu pitnej vody. Vodný filter iba filtruje nečistoty vo vode a zaisťuje čistotu a hygienu ľadu. Nedokáže vodu sterilizovať ani zničiť choroboplodné zárodky alebo iné škodlivé látky.
- ▶ Príliš vysoký tlak vody v hadici môže poškodiť spotrebič. Ak tlak vody v hadici presiahne 0,6 MPa, nainštalujte redukčný ventil.
- ▶ Pred pripojením skontrolujte, či je voda čistá a číra.

**Poznámka: Pripojenie vody**

- ▶ Tlak studenej vody musí byť 0,15-0,6 MPa.
- ▶ Maximálna povolená dĺžka vodnej hadice je 8 metrov. Dlhšie hadice ovplyvnia kocky ľadu a obsah studenej vody.
- ▶ Teplota okolia musí byť minimálne 0 °C.
- ▶ Vodnú hadicu uchováajte mimo zdrojov tepla.

1. Rúru rozrežte na dva kusy s požadovanou dĺžkou na pripojenie filtra (A) k spotrebiču (B1) a vodovodnému kohútiku (B2) (obr. 10.5-1). Dbajte na to, aby ste ostrým nožom urobili štvorcový rez.

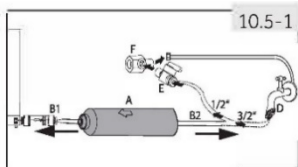

2. Vložte potrubie (B1) cca 12 mm hlboko do montážneho prípravku vodného filtra (A) (obr. 10.5-2). Dbajte na to, aby ste filter nainštalovali v správnom smere. Šípka ukazuje smer toku vody.

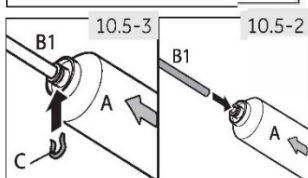

3. Rúru zaisťte uzamykacou svorkou (C) podľa obr. 10.5-3.
4. Opakujte kroky 2 a 3 s potrubím (B2) na druhej strane filtra
5. Pripojte koniec potrubia (B2) k jednému z adaptérov „D“ alebo „E a F“, ktorý sa hodí k vodovodnému potrubiu (obr. 10.5-4).

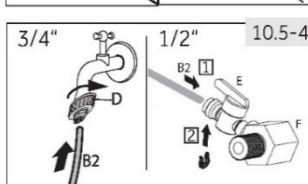

6. Odstráňte zástrčku z ventilu na zadnej strane spotrebiča (obr. 10.5-5).
7. Pripojte koniec B1 k ventilu na zadnej strane spotrebiča (obr. 10.5-6).
8. Otvorte vodovodný kohútik, aby ste skontrolovali, či je systém bez netesností a prepláchnite potrubie.

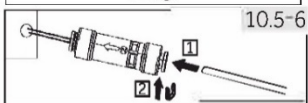
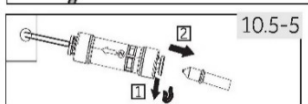
**VAROVANIE!**

- ▶ Uistite sa, že pripojky sú vždy pevné, suché a bez netesností.
- ▶ Uistite sa, že hadica nie je nikde rozdrvená, zlomená alebo skrútená.



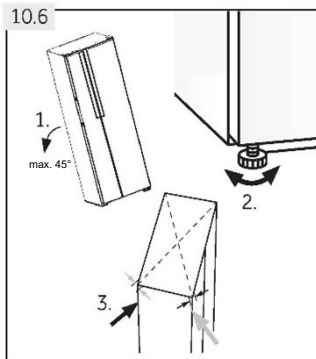

### 10.6 Vyrovnanie spotrebiča

Zariadenie musí byť umiestnené na rovnom a pevnom povrchu.

1. Spotrebič nakloňte mierne dozadu (obr. 10.6).
2. Nastavte nožičky na požadovanú úroveň. Uistite sa, že vzdialenosť od steny na stranách závesu je aspoň 10 cm.
3. Stabilitu môžete skontrolovať striedavým potlačením v smere uhlopriečky. Spotrebič sa môže mierne vykloniť v oboch smeroch. V opačnom prípade môže dôjsť k zdeformovaniu rámu, výsledkom čoho môže byť aj nedostatočné tesnenie dverí. Mierne naklonenia dozadu uľahčuje zatváranie dverí.

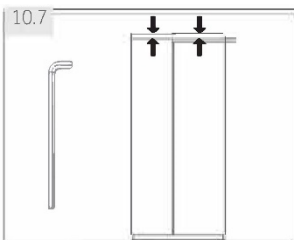

### 10.7 Jemné doladenie dverí

Ak po vyrovaní dverí nožičkami nie sú dvere stále v jednej úrovni, tento nesúlad je možné odstrániť pomocou kľúča otočením zdvíhacieho hriadeľa závesu v pravom dolnom rohu chladiacich dverí (obr. 10.7).

Otáčajte zdvíhacím hriadeľom pomocou kľúča v smere hodinových ručičiek do nižšej výšky dverí (obr. 10.7-1). Protizámok múdro otáča zdvíhacím hriadeľom pomocou kľúča do výšky dvierok zdvihu (obr. 10.7-2).

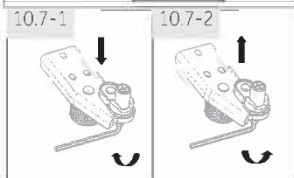

### VAROVANIE!

Nadmerne neupravujte zdvíhací hriadeľ závesu do výšky, ktorá by mohla spôsobiť opustenie pôvodnej uzamknutej polohy hriadeľa. (Nastaviteľný rozsah výšky: 3 mm)

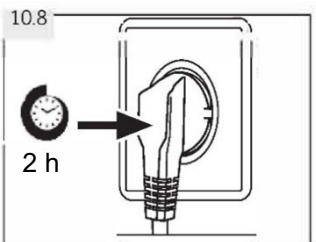

### 10.8 Doba čakania

V puzdre kompresora sa nachádza bezúdržbový mazací olej. Pri nakláňaní spotrebiča počas prevozu sa tento olej môže dostať cez uzatvorený systém rúrok. Pred pripojením spotrebiča ku zdroju napájania musíte počkať aspoň 2 hodiny (obr.10.8), aby olej stiekol späť do puzdra.

## 10.9 Elektrické zapojenie

Pred každým pripojením skontrolujte, či:

- ▶ Zástrčka a poistka napájacieho zdroja sú vhodné podľa typového štítku.
  - ▶ Zásuvka je uzemnená a nevedú od nej žiadne napájacie lišty ani predlžovacie káble.
  - ▶ Zástrčka a zásuvka sú v prísnom súlade s normami.
- Pripojte zástrčku k správne nainštalovanej domácej zásuvke.



### VAROVANIE:

Aby sa predišlo rizikám, musí zákaznicky servis vymeniť poškodený napájací kábel (pozri záručný list).

## 10.10 Odstránenie a inštalácia dverí

Ak potrebujete odstrániť dvere zo spotrebiča, postupujte podľa nižšie uvedených pokynov na odstránenie a inštaláciu dverí. (Obr. 10.10).



### VAROVANIE:

- ▶ Pred vykonaním tejto operácie spotrebič vypnite a odpojte od zásuvky.
  - ▶ Zablokujte prívod vody.
  - ▶ Zariadenie je ťažké. So spotrebičom vždy manipulujte aspoň s dvoma osobami.
  - ▶ Zariadenie nenakláňajte o viac ako 45° ani ho neumiestňujte horizontálne na podlahu.
- ▶ Dvere môžu spadnúť a zraniť ľudí, alebo sa poškodiť počas vykonávania týchto krokov.

1. Uvoľnite ľavú stranu dvoch vodných rýchlospojok v ľavom prednom rohu v spodnej časti spotrebiča: zatlačte a podržte svorku, ako je znázornené a odstráňte vodné potrubie (obr. 10.10-1).

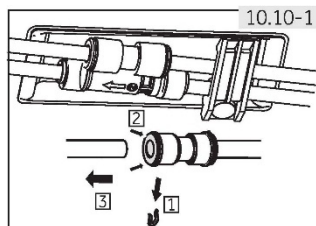

2. Uvoľnite skrutku na kryte závesu a odstráňte kryt (obr. 10.10-2). Pri demontáži dverok mrazničky odpojte všetky káble okrem uzemňovacieho kábla.

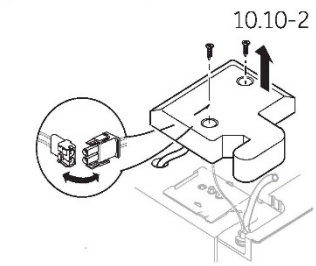

3. Uvoľnite skrutky, ktoré držia horný záves v polohe, potom záves demontujte. (Obr. 10.10- 3).
4. Zdvihnite dvierka, aby ste ich odstránili (obr. 10.10-4). Pri odstraňovaní dvierok mrazničky ich zdvihnite dostatočne vysoko, aby ste odstránili prípojku vody v spodnej časti spotrebiča.
5. Vymeňte dvierka v obrátenom poradí pri demontáži. Uistite sa, že uzemňovací vodič je upevnený skrutkou.
6. Znovu nainštalujte prípojku vody.

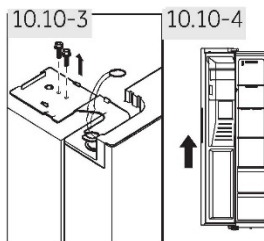

**i Poznámka: dvere chladničky**

Obrázky zobrazujú odstránenie dvierok mrazničky. Na dvere chladničky použite zodpovedajúce diely z druhej strany.

### 11.1 Produktový list podľa nariadenia (EÚ) č. 2019/2016

Obchodná značka	Haier
identifikačný kód modelu	HSR3918FI*/HSO*IF9183/HSR3918EI*/HSO*IE9183/ HSR5918DI*/HSO5918DI*/HSO*ID9185
Kategória modelu	Chladnička s mrazničkou
Trieda energetickej účinnosti	F/F/E/E/D/D/D
Ročná spotreba energie (kWh/rok) <sup>1)</sup>	393/393/317/317/253/253/253
Objem chladničky (L)	337/337/337/337/333/333/333
Mraziaci objem (L)	178
Počet hviezdčiek	★ ★ ★ ★
Teplota ďalších priestorov > 14 °C	nie
No Frost systém	Áno
Čas nábehu teploty (h)	5
Kapacita zmrazovania (kg/24 h)	10
Klimatická trieda	SN-N-ST
Tento spotrebič je určený na použitie pri teplote okolitého prostredia v rozsahu 10 °C až 38 °C.	
Trieda emisií hluku a emisie akustického hluku prenášaného vzduchom (db (A) re 1pW)	C (40)
Typ	Voľne stojaca

1) na základe výsledkov štandardného testu po dobu 24 hodín. Skutočná spotreba energie bude závisieť od používania a umiestnenia spotrebiča.

### 11.2 Doplňujúce technické údaje

Celkový skladovací objem (l)	515/515/515/515/511/511/511
Napätie/Frekvencia	220-240v~/50 Hz
Príkon rozmrazovania (W)	200
Hlavná poistka (A)	15
Chladivo	R600a
Tlak vody v MPa	0,15-0,6
Rozmery (V/Š/H v mm)	1775/908/659

### 11.3 Normy a smernice

Tento výrobok spĺňa požiadavky všetkých príslušných smerníc ES s príslušnými harmonizovanými normami, ktoré ustanovujú požiadavky na označenie CE.

Odporúčame vám náš zákaznícky servis Haier a použitie originálnych náhradných dielov.

Ak máte problém so zariadením, najprv si pozrite časť RIEŠENIE PROBLÉMOV.

Ak tam nenájdete riešenie, kontaktujte

- ▶ svojho miestneho predajcu alebo
- ▶ vo svojej oblasti servisné stredisko a podporu. Tie nájdete na webovej stránke [www.haier.com](http://www.haier.com), kde tiež nájdete telefónne čísla a často kladené otázky a kde môžete aktivovať požiadavku na službu.

Ak chcete kontaktovať naše služby, uistite sa, že máte k dispozícii nasledujúce informácie. Informácie nájdete na typovom štítku.

Model \_\_\_\_\_ SÉRIOVÉ ČÍSLO \_\_\_\_\_

V prípade záruky skontrolujte aj záručný list dodaný s výrobkom.

Ak máte všeobecné obchodné otázky, obráťte sa na naše nasledovné adresy v Európe:

Európske adresy Haier			
Krajina*	Adresa	Krajina*	Adresa
<b>Taliansko</b>	Haier Europe Trading SRL Via De Cristoforis, 12 21100 Varese TALIANSKO	<b>Francúzsko</b>	Haier France SAS 3-5 rue des Graviers 92200 Neuilly sur Seine FRANCÚZSKO
<b>Španielsko</b>	Haier Iberia SL	<b>Belgicko-FR</b>	Haier Benelux SA
<b>Portugalsko</b>	Pg. Garcia Faria, 49-51 08019 Barcelona ŠPANIELSKO	<b>Belgicko-NL</b>	Anderlecht
<b>Nemecko</b>	Haier Deutschland GmbH	<b>Holandsko</b>	Route de Lennik 451
<b>Rakúsko</b>	Hewlett-Packard-Str. 4 D-61352 Bad Homburg NEMECKO	<b>Luxembursko</b>	BELGICKO
<b>Spojené kráľovstvo</b>	Haier Appliances UK Co.Ltd. One Crown Square Church Street East Woking, Surrey, GU21 6HR RU	<b>Poľsko</b>	Haier Poland Sp. zo.o. Al.
		<b>Česká republika</b>	Jerozolimskie 181B
		<b>Maďarsko</b>	02-222 Warszawa
		<b>Grécko</b>	POLSKO
		<b>Rumunsko</b>	
		<b>Rusko</b>	

\*Viac informácií nájdete na [www.haier.com](http://www.haier.com)

**\*Trvanie záruky na chladničku:**

Minimálna záruka je: 2 roky pre krajiny EÚ, 3 roky pre Turecko, 1 rok pre Spojené kráľovstvo, 1 rok pre Rusko, 3 roky pre Švédsko, 2 roky pre Srbsko, 5 rokov pre Nórsko, 1 rok pre Maroko, 6 mesiacov pre Alžírsko, Tunisko nevyžaduje žiadnu zákonnú záruku.

**\*Obdobie poskytovania náhradných dielov na opravu spotrebiča:**

Termostaty, snímače teploty, dosky plošných spojov a svetelné zdroje sú k dispozícii minimálne sedem rokov po uvedení poslednej jednotky modelu na trh.

\*Kľučky, závesy dverí, police a koše minimálne na obdobie siedmich rokov a tesnenia dverí na minimálne 10 rokov po uvedení poslednej jednotky modelu na trh.

**\*Technická pomoc**

Ak sa chcete obrátiť na technickú podporu, navštívte našu webovú stránku: <https://corporate.haier-europe.com/en/>. V sekcii „webová stránka“ si vyberte svoju značku produktu a krajinu. Stránka vás presmeruje na konkrétnu webovú stránku, kde nájdete telefónne číslo a formulár na kontaktovanie technickej pomoci.

\*Viac informácií o produkte nájdete na: <https://eprel.ec.europa.eu/>





## Manualul de utilizare

### Combină frigorifică

HSR3918FI\*

HSO\*IF9183

HSR3918EI\*

HSO\*IE9183

HSR5918DI\*

HS05918DI\*

HSO\*ID9185

\*=MP,MX,PG,PH,PH,PB,PW,BP,GP,MB

RO

# Haier



## Vă mulțumim că ați achiziționat un produs Haier.

Citiți aceste instrucțiuni cu atenție înainte de a utiliza acest aparat. Instrucțiunile conțin informații importante care vă vor ajuta să folosiți aparatul la capacitate maximă și să asigurați instalarea, utilizarea și întreținerea sigure și corespunzătoare.

Păstrați manualul de față la îndemână astfel încât să îl puteți consulta pentru utilizarea sigură și corectă a aparatului.

Dacă vindeți, oferiți sau lăsați aparatul în vechea locuință când vă mutați, asigurați-vă că lăsați și manualul de utilizare, astfel încât noul proprietar să se poată familiariza cu aparatul și cu avertismentele de siguranță.



### Legendă

#### Avertizare - Informații importante legate de siguranță



Informații și sfaturi generale



Informații legate de mediu



### Eliminare

Ajutați la protejarea mediului și sănătății omului. Puneți ambalajul în containerele corespunzătoare în vederea reciclării. Ajutați la reciclarea deșeurilor de aparate electrice și electronice. Nu aruncați electronicele marcate cu acest simbol în același loc cu deșeurile menajere. Returnați produsul la centrul local de reciclare sau contactați agenția municipală.



## AVERTIZARE!

### Risc de vătămare sau sufocare!

Agentii de refrigerare și gazele trebuie eliminate profesionist. Asigurați-vă că tubulatura circuitului de agent frigorific nu este deteriorată înainte de eliminarea corespunzătoare a acesteia. Deconectați aparatul de la rețeaua de curent. Tăiați cablul de alimentare de la rețeaua de curent și eliminați-l. Scoateți tăvile și sertarele, dar și opritorul și garniturile ușii, pentru a preveni închiderea copiilor și a animalelor în aparat.

Aparatele vechi au încă o anumită valoare reziduală. O metodă ecologică de eliminare va asigura că materiile prime valoroase pot fi recuperate și reutilizate.

Ciclopentanul, o substanță inflamabilă care nu dăunează ozonului, este folosit ca expandor pentru spuma de izolare.

Asigurându-vă că acest produs este eliminat corect, veți ajuta la prevenirea potențialelor consecințe negative pentru mediu și sănătatea umană.

Pentru informații detaliate privind reciclarea acestui produs, contactați consiliul local, serviciul dvs. de eliminare a deșeurilor sau magazinul de unde ați achiziționat produsul, administrat de specialiști.

1 - Informații de siguranță .....	4
2 - Utilizarea prevăzută .....	9
3 - Descrierea produsului .....	12
4 - Panou de comenzi .....	13
5 - Utilizarea .....	14
6 - Sfaturi de economisire a energiei .....	24
7 - Echipament .....	25
8 - Îngrijire și curățare .....	27
9 - Depanare .....	30
10 - Instalare .....	34
11 - Date tehnice .....	39
12 - Serviciul pentru clienți .....	40

**Înainte de pornirea aparatului pentru prima dată, citiți următoarele sfaturi legate de siguranță:**



## **AVERTIZARE!**

### **Înainte de prima utilizare**

- ▶ Asigurați-vă că nu există deteriorări provocate de transport.
- ▶ Eliminați toate ambalajele și păstrați-le la distanță de copii.
- ▶ Așteptați cel puțin două ore înainte de a instala aparatul pentru a lăsa timp circuitului frigorific să devină perfect eficient.
- ▶ Manevrați întotdeauna dispozitivul cu cel puțin încă două persoane, pentru că este greu.

### **Instalare**

- ▶ Aparatul trebuie amplasat într-un loc bine ventilat. Asigurați un spațiu de cel puțin 10 cm deasupra aparatului și în jurul acestuia.
- ▶ **AVERTISMENT:** Mențineți fantele de aerisire din carcasa aparatului sau pe cele încorporate în structură neobstrucționate.
- ▶ Nu amplasați niciodată aparatul într-o zonă cu umezeală sau într-un loc în care acesta poate fi stropit cu apă. Curățați și uscați stropiturile de apă și petele cu o cârpă curată, moale.
- ▶ Nu instalați aparatul în lumina directă a soarelui sau în apropierea surselor de căldură (de ex., cuptoare, radiatoare).
- ▶ Instalați și poziționați dispozitivul într-o zonă potrivită dimensiunilor și destinației sale.
- ▶ Asigurați-vă că informațiile electrice de pe plăcuța cu date tehnice se potrivesc cu sursa de electricitate. Dacă nu se potrivesc, contactați un electrician.
- ▶ Dispozitivul este operat de o sursă de electricitate de 220-240 V c.a./ 50 Hz. Fluctuațiile anormale de tensiune pot face dispozitivul să nu pornească sau pot deteriora controlul temperaturii sau compresorul sau pot provoca un zgomot anormal în timpul utilizării. În acest caz, ar trebui să fie montat un regulator automat.
- ▶ Nu utilizați adaptoare cu ștecăre multiple și prelungitoare.
- ▶ **AVERTISMENT:** Nu amplasați prizele portabile multiple sau alimentările portabile în spatele aparatului.
- ▶ **AVERTISMENT:** Atunci când poziționați aparatul, cablul de alimentare nu trebuie să fie prins sau deteriorat.
- ▶ Nu călcați pe cablul de alimentare.

**AVERTIZARE!**

- ▶ Folosiți o priză separată cu împământare pentru alimentarea cu energie electrică, care să fie ușor accesibilă. Aparatul trebuie legat la împământare.

**Doar pentru Regatul Unit:** Cablul de alimentare al dispozitivului este prevăzut cu ștecăr cu 3 pini (împământare) care se potrivește cu o priză standard cu 3 găuri (împământată). Nu demontați sau nu tăiați niciodată cel de-al treilea pin (împământarea).

După instalarea dispozitivului, ștecărul ar trebui să fie accesibil.

- ▶ **AVERTISMENT:** Nu deteriorați circuitul frigorific.

**Utilizarea cotidiană**

- ▶ Acest aparat poate fi utilizat de către copiii cu vârste de minimum 8 ani și de către persoanele cu abilități fizice, senzoriale sau mentale reduse sau fără experiență sau cunoștințe, cu condiția să fie supravegheate sau instruite corespunzător privind modul de utilizare a acestui aparat în siguranță și să înțeleagă pericolele implicate.
- ▶ Nu lăsați copiii să se joace cu aparatul.
- ▶ Copiilor cu vârsta cuprinsă între 3 și 8 ani pot încărca și descărca aparate frigorifice, dar nu li se permite să curețe și să instaleze aparatele frigorifice.
- ▶ Țineți copiii mai mici de 3 ani la distanță de aparat, cu excepția cazului în care aceștia sunt supravegheați constant.
- ▶ Curățarea și întreținerea de către utilizator nu vor fi efectuate de copii fără supraveghere.
- ▶ Aparatul trebuie poziționat astfel încât ștecherul să fie accesibil.
- ▶ În cazul scurgerii gazului de cărbune sau a altor gaze inflamabile în vecinătatea aparatului, închideți valva gazului care curge, deschideți ușile și ferestrele și nu deconectați niciun ștecher al cablului de alimentare al frigiderului sau al oricărui alt aparat.
- ▶ Observați că aparatul este setat să funcționeze într-un interval de mediu specific, între 10 și 38 °C. Este posibil ca aparatul să nu funcționeze corect dacă este lăsat pentru o perioadă lungă de timp la o temperatură superioară sau inferioară intervalului indicat.
- ▶ Nu puneți articole instabile (obiecte grele, recipiente umplute cu apă) deasupra frigiderului/congelatorului, pentru a evita vătămarea cauzată de cădere sau de electrocutarea cauzată de contactul cu apa.
- ▶ Nu trageți de rafturile ușii. În caz contrar, ușa poate fi înclinată, raftul pentru sticle poate ieși sau aparatul se poate răsturna.



## AVERTIZARE!

- ▶ Deschideți și închideți ușa numai cu ajutorul mânelor. Spațiul liber dintre ușă și dulap este foarte îngust. Nu introduceți mâinile în zonele respective, pentru a evita ciupirea degetelor. Deschideți sau închideți ușile frigiderului/congelatorului numai atunci când nu se află niciun copil în raza de deplasare a ușii.
- ▶ Nu depozitați niciodată în congelator bere la sticlă sau băuturi în sticle sau doze (cu excepția băuturilor cu conținut ridicat de alcool), în special băuturi carbogazoase, deoarece acestea se vor sparge în timpul înghețării.
- ▶ Nu depozitați substanțe explozive, cum ar fi canistrele de aerosoli cu gaz inflamabil în interiorul acestui aparat.
- ▶ Nu depozitați medicamente, bacterii sau agenți chimici în dispozitiv. Acest dispozitiv este un aparat electrocasnic. Nu este recomandat pentru depozitarea materialelor care necesită temperaturi stricte.
- ▶ Verificați starea alimentelor în cazul în care a avut loc încălzirea congelatorului.
- ▶ Nu setați o temperatură nenecesar de joasă în compartimentul frigiderului. În cazul setărilor ridicate, pot apărea temperaturi sub punctul de îngheț. Atenție: Sticlele se pot sparge
- ▶ Nu atingeți produsele înghețate cu mâinile ude (purtați mănuși). În special, nu consumați înghețată pe băț imediat după scoaterea din compartimentul congelatorului. Există riscul de îngheț sau de producere a leziunilor provocate de îngheț. PRIMUL ajutor: puneți imediat sub jet de apă rece. Nu trageți!
- ▶ Nu atingeți suprafața interioară a compartimentului de depozitare al congelatorului atunci când este în funcțiune, în special cu mâinile ude, deoarece mâinile pot îngheța pe suprafață.
- ▶ Deconectați aparatul de la energia electrică în cazul unei pene de curent sau înainte de curățare. Așteptați cel puțin 7 minute înainte de repornirea aparatului, deoarece pornirea frecventă poate deteriora compresorul.
- ▶ **AVERTISMENT:** Nu utilizați aparate electrice în interiorul compartimentelor de depozitare a alimentelor ale aparatului decât dacă acestea sunt de tipul recomandat de către producător.

**AVERTIZARE!****Întreținere/curățare**

- ▶ Asigurați-vă că supravegheați copiii dacă aceștia se ocupă de curățare și întreținere.
- ▶ Deconectați aparatul de la rețeaua de alimentare înainte de efectuarea întreținerii de rutină. Așteptați cel puțin 7 minute înainte de repornirea aparatului, deoarece pornirea frecventă poate deteriora compresorul.
- ▶ Țineți de ștecăr, nu de cablu, atunci când deconectați aparatul.
- ▶ Nu curățați aparatul cu perii aspre, cu perii de sârmă, cu detergent pulbere, benzină, acetat de amil, acetonă sau soluții organice similare, soluții acide sau alcaline. Curățați cu detergent special pentru frigider/congelator pentru a evita deteriorările. Puteți utiliza apă caldă și soluție de bicarbonat de sodiu – aproximativ o lingură de bicarbonat de sodiu la un litru/vas de un litru de apă. Clătiți temeinic cu apă și uscați. Nu folosiți pulberi de curățare sau alte produse de curățare abrazive. Nu spălați piesele detașabile în mașina de spălat vase.
- ▶ Nu răzuiți gheața cu obiecte ascuțite. Nu folosiți pulverizatoare, dispozitive electrice de încălzire precum radiatoare, uscătoare de păr, aparate de curățat cu abur sau alte surse de căldură, pentru a evita deteriorarea pieselor din plastic.
- ▶ **AVERTISMENT:** Nu utilizați dispozitive mecanice sau alte mijloace de a accelera procesul de decongelare, în afara celor recomandate de producător.
- ▶ În cazul în care cablul de alimentare este deteriorat, acesta trebuie înlocuit de către producător, agentul său de service sau persoane calificate similare, pentru a evita orice pericol.
- ▶ Nu încercați să reparați, să dezasamblați sau să modificați dispozitivul pe cont propriu. În cazul în care este necesară o reparație, contactați serviciul de relații cu clienții.
- ▶ Dacă becurile de iluminare sunt deteriorate, acestea trebuie înlocuite de către producător sau de agentul de service sau de persoane calificate, pentru a evita orice pericol.
- ▶ Eliminați praful din spatele unității cel puțin o dată pe an, pentru a evita riscul de incendiu, dar și consumul mărit de energie.

- ▶ Nu pulverizați și nu spălați aparatul în timpul curățării.
- ▶ Nu folosiți pulverizarea cu apă sau aburi de apă în timpul curățării aparatului.
- ▶ Nu curățați rafturile reci din sticlă sau ușa din sticlă cu apă fierbinte. Schimbarea bruscă de temperatură poate face ca sticla să se spargă.
- ▶ Dacă nu veți utiliza aparatul pentru o perioadă îndelungată, lăsați-l deschis pentru a preveni apariția mirosurilor și mirosurilor neplăcute în interior.

## Informații privind gazul refrigerant



### AVERTIZARE!

Aparatul conține agentul frigorific inflamabil IZOBUTAN (R600a). Asigurați-vă că circuitul frigorific nu este deteriorat în timpul transportării sau instalării. Scurgerile de agent frigorific pot cauza vătămări ale ochilor sau se pot aprinde. Dacă s-a produs o deteriorare a aparatului, țineți la distanță de sursele de flăcări deschise, ventilați bine camera, **nu** conectați și nu deconectați cablurile de alimentare ale aparatului sau ale oricărui alt aparat. Informați serviciul de asistență pentru clienți.

În cazul în care agentul frigorific intră în contact cu ochii, spălați imediat în jet de apă și contactați imediat un specialist oftalmolog.

**AVERTISMENT:** Sistemul de refrigerare este sub presiune ridicată. Nu-l manipulați. Deoarece se utilizează agenți frigorifici inflamabili, vă rugăm să instalați, să manipulați, și efectuați operațiuni de service asupra aparatului strict urmând instrucțiunile și să contactați agentul profesional sau serviciul nostru post-vânzare pentru a elimina aparatul.



### AVERTIZARE!

Pentru frigiderulele cu funcție apă-gheață, vă rugăm să acordați atenție următorului avertisment:

Pentru aparatele care nu sunt destinate conectării la sursa de apă:

**AVERTIZARE:** umpleți numai cu apă potabilă.

Pentru aparatele destinate conectării la sursa de apă:

**AVERTIZARE:** racordați numai la alimentarea cu apă potabilă.

Dacă doriți să curățați sistemul de apă, vă rugăm să consultați manualul de utilizare. Dacă aveți întrebări, vă rugăm să contactați serviciul post-vânzare.

### 2.1 Utilizarea prevăzută

Acest aparat este destinat utilizării casnice și utilizărilor asemănătoare, cum ar fi:

- în zona de bucătărie pentru personalul din magazine, în birouri sau alte medii de lucru;
  - ferme și clienții din hoteluri, moteluri și alte tipuri de medii rezidențiale;
  - mediile pensiunilor;
  - aplicații de catering și alte aplicații non-retail similare.
- Dacă aparatul nu este utilizat pe o perioadă extinsă de timp și nu veți folosi funcția Holiday sau funcția de oprire frigider pentru frigider/congelator:
- Scoateți alimentele.
  - Deconectați cablul de alimentare.
  - Goliți și curățați rezervorul de apă.
  - Curățați aparatul conform descrierii de mai sus.
  - Țineți ușile congelatorului deschise pentru a preveni apariția mirosurilor neplăcute în interior.
- Pentru a asigura păstrarea în condiții de siguranță a produselor alimentare sau a vinului, respectați aceste instrucțiuni de utilizare.
- Aparatul trebuie curățat o dată la patru săptămâni pentru o întreținere corectă și pentru a preveni mirosurile cauzate de mâncare depozitată. Asigurați întotdeauna curățenia garniturii ușii.
- (1.) Este indicat să ștergeți interiorul și exteriorul frigiderului, inclusiv garniturile ușii, raftul de pe uși, rafturile din sticlă, cutiile și celelalte elemente, cu un prosop moale sau cu un burete înmuiat în apă caldă (puteți adăuga detergent neutru).
  - (2.) Dacă lichidele sunt vărsate accidental, toate componentele contaminate trebuie îndepărtate și plasate sub apa curentă. După spălare, ștergeți și uscați.
  - (3.) Dacă se varsă alimente cu consistență cremoasă (cum ar fi smântâna, înghețata topită), îndepărtați toate piesele contaminate, să le puneți în apă caldă la aproximativ 40 °C pentru un timp, apoi să le clătiți cu jet de apă, să le uscați și să le puneți înapoi în frigider/congelator.
  - (4.) În cazul în care o piesă mică sau o componentă este blocată în interiorul frigiderului (între rafturi sau sertare), utilizați o perie mică și moale pentru a o debloca. Dacă nu ați putut ajunge la piesa respectivă, contactați serviciul Haier.



- ▶ Pentru a evita contaminarea alimentelor, respectați următoarele instrucțiuni:
  - Deschiderea ușii pentru perioade lungi de timp poate provoca o creștere semnificativă a temperaturii în compartimentele aparatului.
  - Curățați regulat suprafețele care pot intra în contact cu alimente și sisteme de drenaj accesibile.
  - Curățați rezervoarele de apă dacă nu au fost utilizate timp de 48 de ore; spălați sistemul de apă conectat la o sursă de alimentare cu apă în cazul în care apa nu a circulat timp de 5 zile.
  - Păstrați carnea crudă și peștele în recipiente adecvate în frigider/ congelator, astfel încât să nu fie în contact cu alte alimente sau să nu picure pe alte alimente. Pentru a asigura conservarea în condiții de siguranță a produselor alimentare, alimentele instant și carnea/peștele proaspăt se depozitează separat.
  - Compartimentele de două stele pentru alimente congelate sunt potrivite pentru depozitarea alimentelor congelate, depozitarea sau pregătirea înghețatei și pregătirea cuburilor de gheață.
  - Compartimentele de una, două și trei stele nu sunt potrivite pentru înghețarea alimentelor proaspete.
  - Dacă aparatul este lăsat gol pentru perioade lungi de timp, opriți, dezghețați, curățați, uscați și lăsați ușa deschisă pentru a preveni apariția mușgaiului în interiorul aparatului.
- ▶ Detaliile privind compartimentul specific cel mai potrivit pentru depozitarea diferitelor tipuri de alimente, având în vedere distribuția temperaturii care variază în funcție de compartiment, sunt incluse în celălalt manual.

## Eliminare



Simbolul  de pe produs sau de pe ambalaj indică faptul că este posibil ca produsul să nu fie considerat deșeu menajer. Acesta trebuie dus, în schimb, la un punct de colectare adecvat pentru reciclarea echipamentelor electrice și electronice. Asigurându-vă că acest produs este eliminat corect, veți ajuta la prevenirea potențialelor consecințe negative pentru mediu și sănătatea umană, care s-ar putea produce prin eliminarea incorectă a acestui produs. Pentru informații detaliate privind reciclarea acestui produs, vă rugăm să contactați autoritățile locale, serviciile locale care se ocupă cu eliminarea deșeurilor sau magazinul de unde ați achiziționat produsul.

Deoarece se utilizează gazele inflamabile de gonflare a izolației, vă rugăm să contactați agentul profesional sau serviciul nostru post-vânzări pentru a elimina aparatul.

## AVERTIZARE!

### Risc de vătămare sau sufocare!

Agenții de refrigerare și gazele trebuie eliminate profesionist. Asigurați-vă că tubulatura circuitului de agent frigorific nu este deteriorată înainte de eliminarea corespunzătoare a acesteia. Deconectați aparatul de la rețeaua de curent. Tăiați cablul de alimentare de la rețeaua de curent și eliminați-l. Scoateți tăvile și sertarele, dar și opritorul și garniturile ușii, pentru a preveni închiderea copiilor și a animalelor în aparat.

## 2.2 Accesorii

Verificați accesoriile și documentația în conformitate cu această listă (fig. 2.2):



2.2



## Observație

Ca urmare a modificărilor tehnice și a diferitelor modele, unele ilustrații din acest manual pot diferi de modelul dvs.

### Imaginea aparatului (fig. 3)

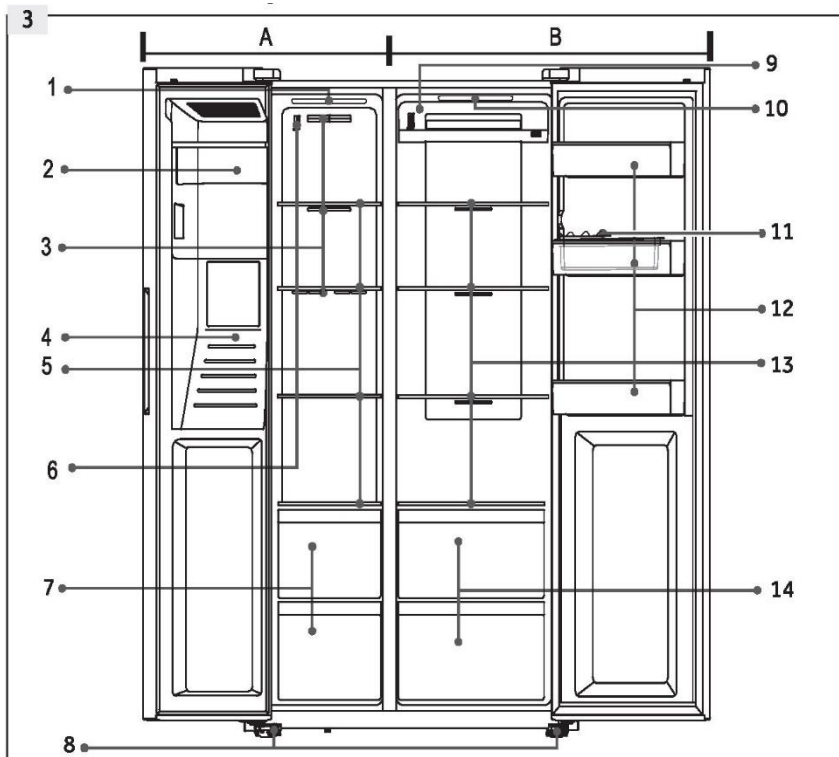

#### A: Compartiment congelator

- 1 Bec de tavan
- 2 Dispozitiv pentru cuburi de gheață cu dozator de gheață
- 3 Conductă de aer
- 4 Dozator de apă și gheață
- 5 Rafturi de depozitare
- 6 Senzor
- 7 Sertare

#### B: Compartiment frigider

- 8 Picioare ajustabile
- 9 Conductă de aer
- 10 Bec de tavan
- 11 Tavă pentru ouă
- 12 Raft ușă/suport pentru sticle
- 13 Rafturi
- 14 Sertare

Panou de comenzi (fig. 4)

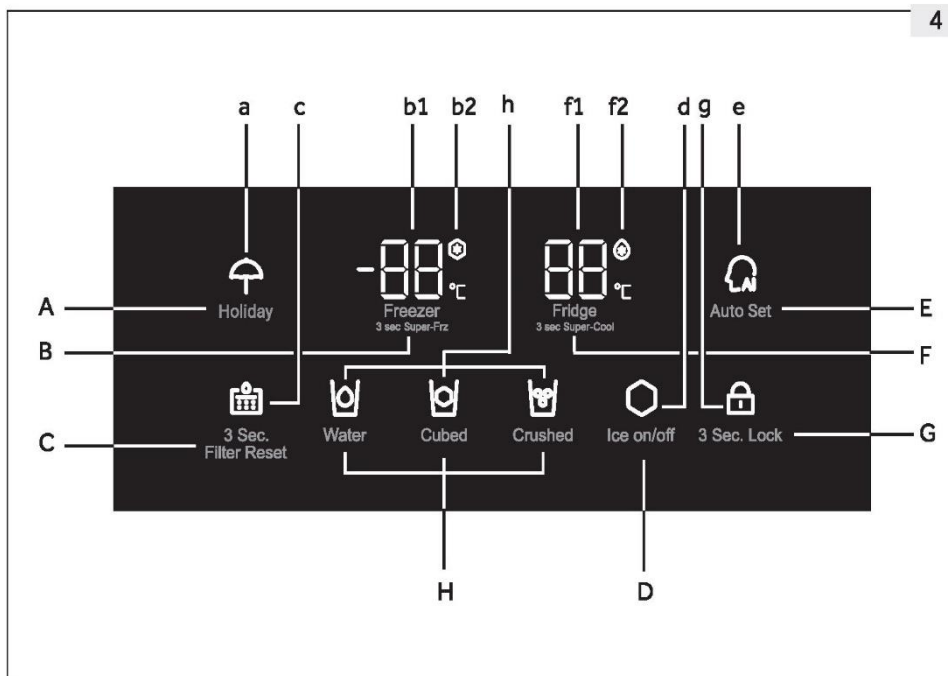
**Taste:**

- A Pornire/oprire funcție Holiday
- B Setarea temperaturii congelatorului
- C Resetare filtru
- D Funcția Dispozitiv pentru cuburi de gheață este activată/dezactivată
- E Funcția Auto Set activată/dezactivată
- F Setarea temperaturii frigiderului
- G Selector blocare panoul
- H Selecția funcției dozatorului

**Indicatori:**

- a Modul Holiday
- b1 Temperatura congelatorului
- b2 Modul Super-Freeze
- c Starea schimbului filtrului
- d Stare Dispozitiv pentru cuburi de gheață
- e Status Auto Set
- f1 Temperatura frigiderului
- f2 Modul Super-Cool
- g Blocare panou
- h Starea dozatorului

### 5.1 Înainte de prima utilizare

- ▶ Scoateți toate materialele de ambalare, țineți-le departe de copii și eliminați-le într-un mod ecologic.
- ▶ Curățați interiorul și exteriorul aparatului, precum și interiorul și accesoriile cu apă și un detergent moale și uscați-l bine cu o cârpă moale.
- ▶ După echilibrarea și curățarea aparatului, așteptați cel puțin 2 ore înainte de a-l conecta la rețeaua de alimentare. Consultați secțiunea INSTALARE.
- ▶ Răciți în prealabil compartimentele cu setări ridicate înainte de ale umple cu alimente. Funcțiile Super Cool și Super Freeze ajută la răcirea rapidă a compartimentelor.
- ▶ Temperaturile frigiderului și congelatorului sunt setate automat la 5°C, respectiv -18°C. Acestea sunt setările recomandate. Dacă doriți, puteți modifica manual aceste temperaturi. Consultați Modul de ajustare manuală.

### 5.2 Taste cu senzor

Butoanele de pe panoul de comenzi sunt taste cu senzori, care răspund imediat ce sunt apăsată ușor cu degetul.

### 5.3 Pornirea/oprirea aparatului

Aparatul intră în funcțiune imediat ce este conectat la rețeaua de alimentare. Temperaturile afișate indică temperaturile reale din compartiment. Blocarea panoului poate fi activă.

Goliți aparatul înainte de oprire. Pentru oprirea aparatului, scoateți cablul de alimentare din priză.



#### Observație: Presetări

- ▶ Aparatul este presetat la temperatura recomandată de 5°C (frigider) și -18°C (congelator). În condiții de temperaturi ambientale normale nu este necesară setarea unei temperaturi.
- ▶ Atunci când aparatul este pornit după deconectarea de la rețeaua de alimentare, poate dura până la 12 ore pentru atingerea temperaturilor corecte.

5.4

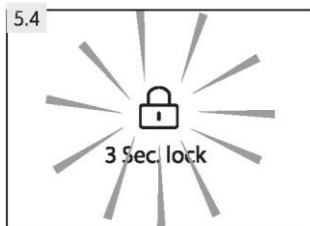

### 5.4 Blocare/deblocare panou

- ▶ Atingeți tasta „G” (3 Sec. Lock) timp de 3 secunde pentru a bloca tastele de setare a temperaturii și funcției astfel încât să nu poată fi activate.
- ▶ Indicatorul „g” se aprinde (Fig. 5.4) și iluminarea panoului se stinge. Pictograma luminează intermitent dacă se apasă un buton, atunci când este activată blocarea panoului.
- ▶ Pentru a debloca panoul, atingeți din nou tasta timp de 3 secunde.



#### Observație: Blocare panou

Panoul de comenzi este blocat automat pentru a nu putea fi activat, dacă nu este atinsă nicio tastă timp de 30 de secunde. Pentru toate setările, cu excepția funcției dozatorului, trebuie deblocat panoul de comenzi.

### 5.5 Modul de așteptare

Ecranul de afișare se oprește automat după 30 de secunde de la atingerea unei taste. Afișajul este blocat automat. Se aprinde automat la atingerea oricărei taste sau la deschiderea uneia dintre uși.

## 5.6 Alarmă deschidere ușă

Atunci când ușa este deschisă timp de peste 3 minute, se va activa alarma sonoră care indică faptul că ușa este deschisă. Alarma poate fi oprită prin închiderea ușii. Dacă ușa este lăsată deschisă timp de peste 7 minute, lumina din interiorul compartimentului și se stinge automat.

## 5.7 Selectarea modului de funcționare

Trebuie să selectați unul din următoarele două moduri de setare a aparatului.

### 5.7.1 Modul Auto Set

Dacă nu aveți cerințe speciale, vă recomandăm să utilizați modul Auto Set: În acest mod, aparatul poate regla automat setarea temperaturii în funcție de temperatura ambientală și de schimbarea temperaturii aparatului.

1. Deblocați panoul atingând tasta „G”, dacă este blocat (fig. 5.4)
2. Atingeți tasta „E” (Auto Set) (fig. 5.7.1-1).
3. Indicatorul „e” se aprinde și funcția este activată (fig. 5.7.1-2).

Prin repetarea pașilor de mai sus sau prin selectarea modului Holiday/Super-Freeze/Super-Cool, această funcție este dezactivată din nou.

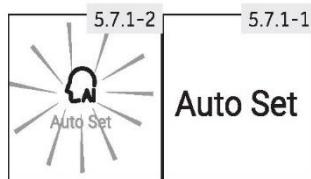

## Observație: Modul Auto Set

În modul Auto Set, temperatura frigiderului și congelatorului nu poate fi reglată manual.

### 5.7.2 Modul de ajustare manuală

Dacă doriți să ajustați manual temperatura aparatului pentru a depozita un anumit tip de alimente, puteți seta temperatura prin intermediul tastei de ajustare a temperaturii:

#### 5.7.2.1 Ajustarea temperaturii frigiderului

1. Deblocați panoul atingând tasta „G”, dacă este blocat (fig. 5.4)
2. Atingeți tasta „F” (Frigider) pentru a selecta compartimentul frigiderului. Este afișată temperatura din compartimentul frigiderului (f1) (fig. 5.7.2-1).
3. Atingeți în mod repetat tasta „F” (Frigider) până când valoarea dorită a temperaturii este afișată intermitent (fig. 5.7.2- 2). La fiecare atingere a tastei este emis un semnal sonor. Temperatura crește în trepte de 1 °C, de la un minim de 1 °C la maxim de 9 °C. Temperatura optimă a frigiderului este de 5°C. Temperaturile mai scăzute înseamnă un consum inutil de energie.
4. Pentru a confirma, atingeți orice tastă cu excepția tastei „F” (Frigider) sau setarea este confirmată automat după 5 secunde. Temperatura nu mai este afișată intermitent.

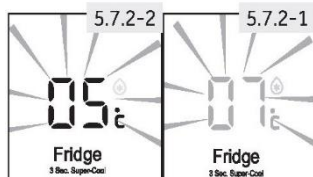

### **i** Observație: Conflict cu alte funcții

Temperatura nu poate fi ajustată dacă este activată orice altă funcție (Super Cool, Super Freeze, Holiday sau Auto Set) sau dacă afișajul este blocat. Indicatorul corespondent se va aprinde intermitent, fiind însoțit de o alarmă sonoră.

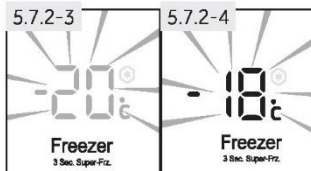

#### 5.7.2.2 Ajustarea temperaturii congelatorului

1. Deblocați panoul atingând tasta „G”, dacă este blocat (fig. 5.4)
2. Atingeți tasta „B” (Congelator) pentru a selecta compartimentul congelatorului. Este afișată temperatura din compartimentul congelatorului (b1) (fig. 5.7.2-3).
3. Atingeți în mod repetat tasta „B” (Congelator) până când valoarea dorită a temperaturii este afișată intermitent (fig. 5.7.2-4). La fiecare apăsare a tastei este emis un semnal sonor. Temperatura scade în trepte de 1°C, de la -14°C la -24°C. Temperatura optimă a congelatorului este de -18°C. Temperaturile mai scăzute înseamnă un consum inutil de energie.
4. Pentru a confirma, atingeți orice tastă cu excepția tastei „B” (Congelator) sau setarea este confirmată automat după 5 secunde. Temperatura nu mai este afișată intermitent.

### **i** Observație: Factori care influențează temperatura

Temperaturile din interior sunt influențate de următorii factori:

- ▶ Temperatura ambientală
- ▶ Cantitatea de alimente depozitate
- ▶ Frecvența de deschidere a ușii
- ▶ Instalarea aparatului

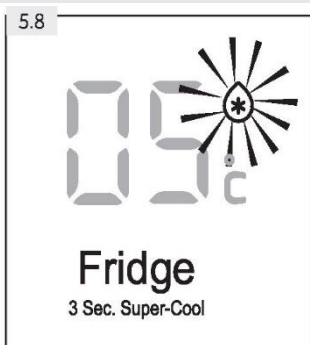

#### 5.8 Funcția Super-Cool

Activați funcția Super-Cool dacă trebuie depozitată o cantitate mai mare de alimente (de exemplu, după cumpărare). Funcția Super-Cool accelerează răcirea alimentelor proaspete și protejează alimentele deja depozitate împotriva încălzirii nedorite.

1. Deblocați panoul atingând tasta „G”, dacă este blocat (fig. 5.4).
2. Atingeți tasta „F” (frigider) timp de 3 secunde. Indicatorul „f2” se aprinde și funcția este activată. (Fig. 5.8).

Aceeași operație oprește funcția Super-Cool.

### **i** Observație: Oprirea automată

- ▶ Această funcție se va dezactiva automat după aproximativ 6 ore.
- ▶ Funcția este de asemenea dezactivată dacă se alege modul Auto Set sau funcția Holiday.

### 5.9 Funcția Super-Freeze

Alimentele proaspete trebuie congelate până la miez cât mai repede posibil. Astfel, sunt păstrate cele mai bune valori nutriționale, aspectul și gustul. Funcția Super-Freeze accelerează congelarea alimentelor proaspete și protejează alimentele deja depozitate împotriva încălzirii nedorite. Dacă trebuie să congelați o cantitate mare de alimente pe loc, este recomandat să activați funcția Super-Freeze cu 24 de ore înainte de utilizarea spațiului de congelare.

1. Deblocați panoul atingând tasta „G”, dacă este blocat (fig. 5.4)
2. Atingeți tasta „B” (Congelator) timp de 3 secunde. Indicatorul „b2” se aprinde și funcția este activată. (Fig. 5.9).

Aceeași operație oprește funcția Super-Freeze.



### Observație: Oprirea automată

- Funcția Super-Freeze se oprește automat după aproximativ 50 de ore.
- Funcția este de asemenea dezactivată dacă se alege modul Auto Set sau funcția Holiday.

### 5.10 Funcția Holiday

Această funcție setează temperatura frigiderului la 17 °C. Acest lucru permite menținerea închisă a ușii frigiderului gol, fără să se formeze miros sau mucegai în timpul unei absențe de durată (de exemplu, în timpul concediului). Compartimentul congelator nu este afectat de această setare.

1. Deblocați panoul atingând tasta „G”, dacă este blocat (fig. 5.4)
2. Atingeți tasta „A” (Holiday) timp de 3 secunde. Indicatorul „a” se aprinde și funcția este activată (fig. 5.10).

Prin repetarea pașilor de mai sus sau prin selectarea altei funcții, această funcție se poate dezactiva din nou.

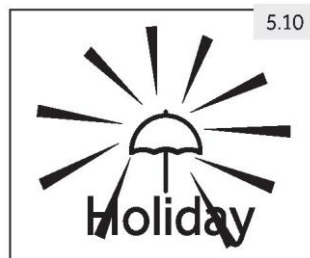

### AVERTIZARE!

Atunci când funcția Holiday este activată, nu trebuie depozitate alimente în compartimentul frigiderului. Temperatura de +17 °C este prea ridicată pentru depozitarea alimentelor.



5.11

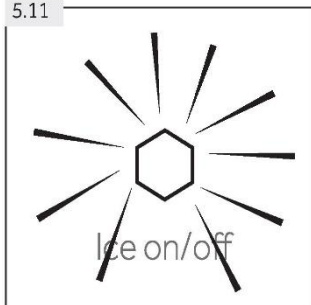

### 5.11 Funcția Dispozitiv pentru cuburi de gheață

Această funcție permite producerea de cuburi de gheață, care poate fi îndepărtate prin dozator. Dispozitivul pentru cuburi de gheață primește periodic un flux automat de apă care este înghețat sub formă de cuburi de gheață. Capacitatea dispozitivului pentru cuburi de gheață depinde de temperatura ambiantă, de frecvența deschiderilor ușilor congelatorului și de setarea temperaturii compartimentului congelatorului.

1. Asigurați-vă că supapa de alimentare cu apă este deschisă.
2. Deblocați panoul atingând tasta „G”, dacă este blocat (fig. 5.4)
3. Atingeți tasta „D” (Gheață pornită/oprită).
4. Indicatorul „d” se aprinde și funcția este activată (fig. 5.11).

Repetând pasul 2 până la pasul 4, această funcție poate fi dezactivată din nou.



### Observație: Funcția Dispozitiv pentru cuburi de gheață

- ▶ Când aplicația este pornită, producătorul de gheață este oprit în mod implicit.
- ▶ Când nu aveți nevoie de cuburi de gheață pentru o perioadă lungă de timp, vă rugăm să dezactivați funcția Dispozitiv pentru cuburi de gheață, goliți recipientul și introduceți recipientul curățat.
- ▶ Dispozitivul pentru cuburi de gheață poate fi configurat numai cu producătorul sau achiziționat de la agentul său de service.

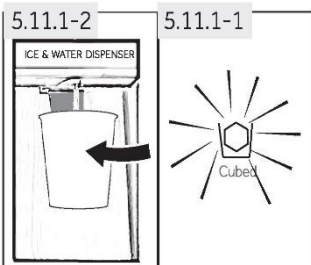

### 5.11.1 Obținerea de cuburi de gheață de la dozator

1. Apăsăți tasta „Cuburi” pentru a selecta cuburile de gheață. Pictograma „Cuburi” se aprinde (Fig. 5.11.1-1).
2. Așezați un pahar sub dozatorul de apă și gheață (Fig. 5.11.1-2) pe partea din față a aparatului.
3. Asigurați-vă că sticla este aproape de ieșirea dozatorului pentru a preveni căderea cuburilor de gheață.
4. Împingeți geamul împotriva manetei. Cuburile de gheață cad în pahar.



### Observație: Obținerea de gheață

- ▶ Când aparatul este pornit pentru prima dată și dacă porniți funcția de gheață în timp ce recipientul este gol, poate dura până la 24 de ore pentru a vă face primul lot de cuburi de gheață.
- ▶ Prima producție de cuburi de gheață (aproximativ 20 de bucăți) nu trebuie consumată după prima utilizare, după o lungă neutilizare a funcției Dispozitiv pentru cuburi de gheață și după o schimbare a filtrului.



### Observație: Obținerea de gheață

- ▶ Nu scoateți recipientul de gheață umplut din congelator mai mult decât este necesar, deoarece cuburile de gheață se pot topi.
- ▶ În perioadele de retragere rară a gheții, cuburile se pot lipi între ele. Acest lucru este normal.
- ▶ În cazul în care cuburile de gheață se învechesc, aruncați-le și curățați recipientul pentru gheață.
- ▶ La 3 secunde după livrarea gheții, clapeta dozatorului se închide cu un sunet „puff”. Nu scoateți paharul timp de 2 până la 3 secunde, deoarece ar putea fi produsă apă sau gheață suplimentară.
- ▶ Gheața zdrobită ar putea fi distribuită în loc de gheață cuburi, dacă ultima opțiune selectată a fost gheața zdrobită.
- ▶ Nu puneți cuburi de gheață care nu au fost produse de aparatul de gheață în recipientul de gheață, pentru a preveni deteriorarea mecanismului.
- ▶ Puteți comuta setarea dozatorului la Apă, Cuburi sau Zdrobit chiar și atunci când afișajul este blocat.

#### 5.11.2 Obținerea de gheață zdrobită din dozator

1. Apăsăți tasta „Zdrobită” pentru a selecta gheața zdrobită, pictograma „Zdrobită” se aprinde (Fig. 5.11.2).
2. Așezați un pahar sub dozatorul de apă și gheață (Fig. 5.11.1-2) pe partea din față a aparatului.
3. Asigurați-vă că sticla este aproape de orificiul de evacuare al dozatorului pentru a preveni căderea gheții zdrobite.
4. Împingeți geamul împotriva manetei. Gheața zdrobită cade în pahar.



### AVERTIZARE!

- ▶ Nu folosiți pahare sau pahare de hârtie adânci, înguste, fragile sau delicate.
- ▶ Nu puneți niciodată băuturi sau alimente conservate în recipientul pentru gheață, deoarece acest lucru va deteriora mecanismul de zdrobire.
- ▶ Nu scoateți capacul dispozitivului pentru cuburi de gheață pentru a evita rănirea accidentală sau deteriorarea aparatului.

#### 5.12 Funcția de apă rece

Cu această funcție, rezervorul din frigider este umplut automat cu apă potabilă care este răcită la temperatura de consum și poate fi consumată.

1. Asigurați-vă că supapa de alimentare cu apă este deschisă.
2. Apăsăți tasta (Apă) (Fig.5.12-1).
3. Indicatorul se aprinde, funcția este activată (Fig. 5.12-2) și apa poate fi utilizată.

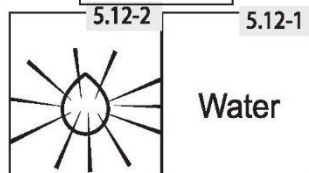
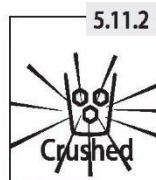

**5.12.1 Obținerea apei de la dozator**

1. Apăsăți tasta „Apă” pentru a selecta apa rece. Pictograma Apă se aprinde.
2. Așezați un pahar sub dozatorul de apă și gheață (Fig. 5.11.1-2) pe partea din față a aparatului.
3. Asigurați-vă că paharul este aliniat cu dozatorul pentru a preveni stropirea cu apă.
4. Împingeți geamul împotriva manetei. Apa curge în pahar.

**i Observație: Dozator de apă**

- ▶ Pentru prima utilizare este necesar să apăsați maneta dozatorului timp de 3 minute pentru a curăța aerul din furtun.
- ▶ Primele 7 pahare de apă nu trebuie consumate după pornirea inițială sau după o pauză îndelungată de utilizare.
- ▶ Apa din primele pahare de apă pe care le scoateți este mai caldă decât cea din următoarele pahare. Acest lucru este normal.
- ▶ Dacă vă place apa foarte rece puneți câteva cuburi de gheață din recipientul cu gheață în pahar.
- ▶ Apa din tavă trebuie îndepărtată la timp, deoarece s-ar putea scurge când ușa se deschide și se închide.

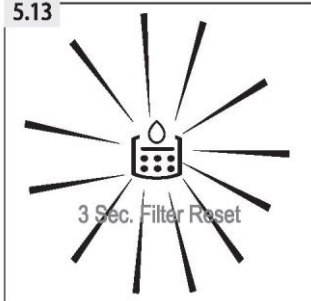
**5.13****5.13 Schimbați indicatorul filtrului**

Aproximativ la fiecare 6 luni, indicatorul luminos „Schimbare filtru” se aprinde (Fig. 5.13). Acest lucru indică faptul că filtrul de apă trebuie schimbat. Consultați secțiunea ÎNGRIJIRE ȘI CURĂȚARE.

Filtrul din furtunul de apă filtrează doar impuritățile din apă și curăță și igienizează apa/gheața. După o perioadă lungă de utilizare, cuburile de gheață pot deveni mai mici, deoarece filtrul este blocat de impurități.

**i Observație: Schimbarea filtrului**

- ▶ Pentru o calitate impecabilă a cuburilor de gheață, este important să schimbați regulat filtrul de apă. În cazul în care calitatea apei prezintă semne de deteriorare, fie vizual, fie la gust, filtrul trebuie schimbat mai devreme - înainte ca indicatorul luminos să se aprindă.
- ▶ După instalarea unui nou filtru, următoarea producție de cuburi de gheață (aproximativ 20 de bucăți) sau apă (aproximativ 7 pahare) nu trebuie consumată.

**5.13.1 Resetarea indicatorului Schimbare filtru**

Apăsăți tasta „C” (3 Sec. Filter Reset) timp de 3 secunde, indicatorul „Schimbare filtru” (c) va afișa o culoare întunecată.

**i Observație: Resetați indicatorul de schimbare a filtrului**

Pentru a evita bolile, nu dezactivați indicatorul Schimbare filtru fără a schimba filtrul.

## 5.14 Sfaturi legate de depozitarea alimentelor proaspete

### 5.14.1 Depozitarea în compartimentul frigiderului

- ▶ Mențineți temperatura frigiderului sub 5 °C.
- ▶ Alimentele fierbinți trebuie răcite la temperatura camerei înainte de a fi depozitate în aparat.
- ▶ Alimentele depozitate în frigider trebuie spălate și uscate înainte de depozitare.
- ▶ Alimentele care vor fi depozitate trebuie sigilate corespunzător pentru a evita modificarea mirosului sau a gustului.
- ▶ Nu depozitați cantități excesive de alimente. Lăsați spații între alimente pentru a permite trecerea fluxului de aer rece în jurul acestora, pentru o răcire mai bună și mai omogenă.
- ▶ Alimentele consumate zilnic trebuie depozitate în partea din față a raftului.
- ▶ Lăsați un spațiu între alimente și pereții interior, pentru a permite trecerea aerului. În special, nu depozitați alimente lipite de peretele din spate: alimentele pot îngheța pe peretele din spate. Evitați contactul direct dintre alimente (în special alimentele uleioase sau acide) și căptușeala interioară, deoarece uleiul/acidul poate eroda căptușeala interioară. Curățați reziduurile de ulei/acid atunci când le depistați.
- ▶ Decongelați alimentele congelate în compartimentul de depozitare al frigiderului. În acest fel, puteți utiliza alimentele congelate pentru a reduce temperatura din compartiment și pentru a economisi energie.
- ▶ Procesul de îmbătrânire a fructelor și legumelor precum dovlecei, pepene, papaya, banane, ananas etc. poate fi accelerat în frigider. Prin urmare, nu este recomandată depozitarea lor în frigider. Totuși, coacerea fructelor foarte verzi poate fi accelerată pentru o anumită perioadă. Și ceapa, usturoiul, ghimbirul și alte legume rădăcinoase trebuie depozitate la temperatura camerei.
- ▶ Mirosurile neplăcute din interiorul frigiderului reprezintă un semn că ceva s-a vărsat și este necesară curățarea. Consultați secțiunea ÎNGRIJIRE ȘI CURĂȚARE.
- ▶ Alimentele diferite trebuie amplasate în zone diferite, în funcție de proprietățile acestora (fig. 5.14.1):

1. Unt, brânză etc.
2. Ouă, alimente în conserve, condimente etc.
3. Băuturi și alimente în sticle.
4. Alimente murate, alimente în conserve etc.
- 5/6 Produse din carne, pește, alimente crude
6. Conserve, produse lactate etc.
7. Fructe, legume, salată etc.
8. Carne gătită, cârnați etc.

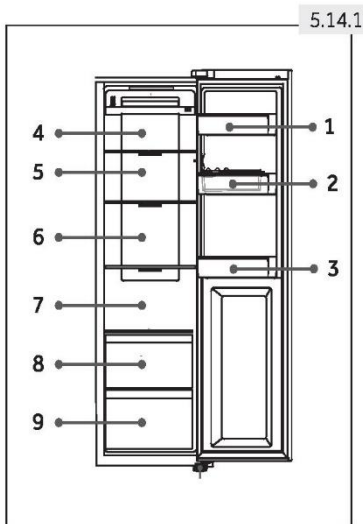

### 5.14.2 Depozitarea în compartimentul congelatorului

- ▶ Mențineți temperatura congelatorului la -18 °C.
- ▶ Cu 12 de ore înainte de congelare porniți funcția Super-Freeze; pentru cantități mici de alimente sunt suficiente 4-6 ore.
- ▶ Alimentele fierbinți trebuie răcite la temperatura camerei înainte de a fi depozitate în compartimentul congelatorului.
- ▶ Alimentele tăiate în bucăți mici se vor congela mai repede și vor fi mai ușor de decongelat și gătit. Greutatea recomandată pentru fiecare bucată este de sub 2,5 kg.
- ▶ Este recomandată ambalarea alimentelor înainte de amplasarea lor în congelator. Exteriorul ambalajului trebuie să fie uscat pentru a evita lipirea pungilor între ele. Materialele folosite pentru ambalare trebuie să nu aibă miros, să fie etanșe, să nu fie otrăvitoare sau toxice.
- ▶ Pentru a evita expirarea perioadelor de depozitare, notați data congelării, limita în timp și denumirea alimentelor pe ambalaj în funcție de perioadele de depozitare ale diferitelor alimente.
- ▶ **AVERTIZARE!:** Produsele acide, alcaline și sarea etc. pot eroda suprafața interioară a congelatorului. Nu puneți alimentele care conțin aceste substanțe (de exemplu, pește marin) direct pe suprafața interioară. Apa sărată din interiorul congelatorului trebuie curățată imediat.
- ▶ Nu depășiți perioadele de depozitare a alimentelor recomandate de producători. Scoateți din congelator numai cantitatea necesară de alimente.
- ▶ Alimentele diferite trebuie amplasate în zone diferite, în funcție de proprietățile acestora (fig. 5.14.2):

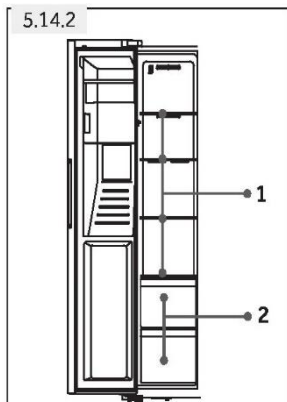

1. Articole ușoare, precum înghețată, legume, pâine etc.
2. Porții mari/mai grele de alimente precum cotletele pentru grătar



### Observație: Depozitare

- ▶ Vă rugăm să păstrați distanța mai mare de 10 mm între alimentele stocate și senzor pentru a asigura efectul de răcire.
- ▶ Vă rugăm să păstrați sertarul cel mai mic atunci când aparatul funcționează pentru a asigura efectul de răcire.
- ▶ Produsele alimentare care includ gheață (cum ar fi înghețata etc.) ar trebui să fie depozitate în compartimentul congelatorului, nu în suporturile pentru sticle. Schimbările de temperatură la care sunt expuse suporturile pentru sticle, cauzate de deschiderea și închiderea ușii, pot dezgheța alimentele.

- ▶ Consumați alimentele decongelate în scurt timp. Alimentele decongelate nu pot fi recongelate decât dacă sunt găsite mai întâi. În caz contrar, acestea nu mai sunt comestibile.
- ▶ Nu încărcați cantități excesive de alimente proaspete în compartimentul congelatorului. Consultați capacitatea de congelare a congelatorului - Vedeți DATELE TEHNICE sau datele de pe plăcuța de identificare.
- ▶ Alimentele pot fi depozitate în congelator la o temperatură de cel puțin -18 °C, timp de 2-12 luni, în funcție de proprietăți (de ex., carnea: 3-12 luni, legumele: 6-12 luni)
- ▶ Atunci când congelați alimente proaspete, evitați contactul dintre acestea și alimentele deja congelate. Risc de decongelare!
- ▶ Decongelați alimentele congelate în frigider. În acest fel, puteți utiliza alimentele congelate pentru a reduce temperatura din compartiment și pentru a economisi energie.

#### **5.14.3 În cazul depozitării alimentelor congelate comercial, urmați următoarele indicații:**

- ▶ Urmați întotdeauna instrucțiunile producătorilor privind durata de timp în care puteți depozita alimentele. Nu depășiți aceste indicații!
- ▶ Încercați să păstrați durata de timp dintre cumpărare și depozitare cât mai mică posibil pentru a menține calitatea alimentelor.
- ▶ Cumpărați alimente congelate care au fost depozitate la o temperatură de -18 °C sau mai joasă.
- ▶ Evitați să cumpărați alimente care au gheață pe ambalaj - acest lucru indică faptul că se poate ca produsele să fi fost decongelate parțial și recongelate într-un anumit moment; creșterile de temperatură afectează calitatea alimentelor.



### Sfaturi de economisire a energiei

- ▶ Asigurați-vă că aparatul este ventilat corespunzător (consultați secțiunea INSTALARE).
  - ▶ Nu instalați aparatul în lumina directă a soarelui sau în apropierea surselor de căldură (de ex., cuptoare, radiatoare).
  - ▶ Evitați setarea temperaturilor nenecesare de scăzute în aparat. Consumul de energie crește odată cu scăderea temperaturii setate în aparat.
  - ▶ Funcțiile precum Super-Cool sau Super-Freeze consumă mai multă energie.
  - ▶ Lăsați alimentele calde să se răcească înainte de a le amplasa în aparat.
  - ▶ Deschideți ușa aparatului cât mai puțin și pentru o perioadă cât mai scurtă posibil.
  - ▶ Nu umpleți excesiv aparatul, pentru a evita obstrucționarea fluxului de aer.
  - ▶ Evitați prezența aerului în ambalajul alimentelor.
  - ▶ Mențineți garniturile ușii curate astfel încât ușa să se închidă corect întotdeauna.
  - ▶ Decongeleți alimentele congelate în compartimentul de depozitare al frigiderului.
- Configurația pentru economisirea cea mai mare de energie necesită păstrarea sertarelor, cutiilor de alimente și rafturilor etc. în starea lor din fabrică, iar alimentele trebuie plasate cât mai departe posibil, fără a bloca orificiile de ieșire a aerului de pe conducta de aer.

### 7.1 Rafturi ajustabile

Înălțimea rafturilor poate fi ajustată pentru a se potrivi nevoilor dvs. de depozitare.

1. Pentru re poziționarea unui raft, scoateți-l mai întâi ridicând marginea din spate (1) și trăgându-l afară (2) (fig. 7.1).
2. Pentru montarea la loc, așezați-l pe canalele de pe ambele părți și împingeți-l în cea mai din spate poziție, până când partea din spate a raftului este fixată în interiorul fantelor laterale.

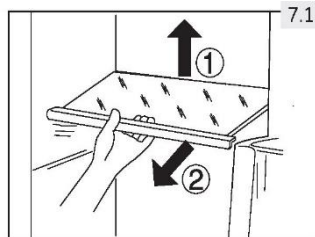

### **i** Observație: Rafturi

Asigurați-vă că toate capetele unui raft sunt drepte.

### 7.2 Rafturi de ușă detașabile/suport pentru sticle

Rafturile de ușă/suportul pentru sticle pot fi demontate pentru a fi curățate:

1. Puneți mâinile pe fiecare parte a raftului/suportului, ridicați-l (1) (fig. 7.2).
2. Scoateți raftul de ușă/suportul pentru sticle (2).
3. Pentru introducerea raftului de ușă/suportul pentru sticle urmați pașii de mai sus în ordine inversă.

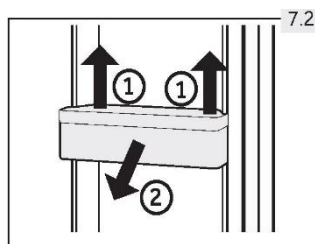

### 7.3 Sertar demontabil

Pentru a scoate sertarul din compartimentul frigider sau congelator, trageți sertarul cât se poate de mult în afară (1), ridicați-l și scoateți-l (2) (fig. 7.3).

Pentru introducerea sertarului urmați pașii de mai sus în ordine inversă.

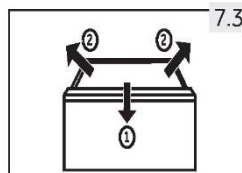

### 7.4 Recipient de gheață

#### 7.4.1 Oprirea producției de gheață

Dacă nu este nevoie de gheață sau apă pe o perioadă lungă de timp, supapa dintre alimentarea cu apă și aparat poate fi oprită.

Cutia cu gheață trebuie curățată, uscată și introdusă din nou în aparat pentru a preveni apariția mirosurilor.

#### 7.4.2 Scoaterea recipientului pentru gheață (Fig.7.4.2)

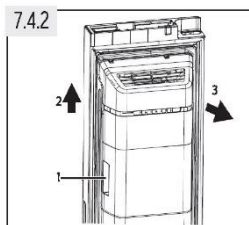

1. Prindeți ambele mânere laterale.
2. Ridicați recipientul în sus.
3. Trageți recipientul afară.



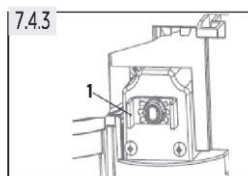

**7.4.3 Reinstalarea recipientului pentru gheață (Fig. 7.4.3)**

Pentru a reinstala recipientul pentru gheață, suportul în formă de U din spatele recipientului pentru gheață (1 din Fig.7.4.3) trebuie aliniat cu structura metalică corespunzătoare. Urmați pașii de la 7.4.2 în ordine inversă.



**Observație: cutie pentru gheață**

Umezeala poate condensa și îngheța cutia de gheață în loc.

**7.5 Lumina**

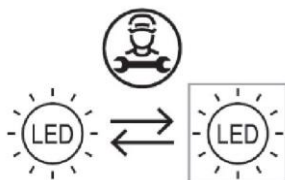
Becul interior cu LED se aprinde la deschiderea ușii. Performanța luminilor nu este afectată de nicio altă setare a aparatului.



Sursă de lumină (numai cu LED) care poate fi înlocuită de către un profesionist

Acest produs conține o sursă de lumină cu clasa de eficiență energetică G.

compartiment	Tensiune	Putere maximă	Clasa de eficiență energetică	Model
Frigider	12V	1,5 W	G	HSR3918FI*/HSO*IF9183 HSR3918EI*/HSO*IE9183 HSR5918DI*/HSO5918DI* HSO*ID9185
Congelator	12V	1,5 W	G	*=MP,MX,PG,PH,PH,PB,PW,BP,GP,MB



## AVERTIZARE!

Deconectați aparatul de la rețeaua de alimentare înainte de curățare.

### 8.1 Informații generale

Curățați aparatul atunci când sunt depozitate puține alimente sau când acesta este gol. Aparatul trebuie curățat o dată la patru săptămâni pentru o întreținere corectă și pentru a preveni mirosurile neplăcute cauzate de mîncarea depozitată.



## AVERTIZARE!

- ▶ Nu curățați aparatul cu perii aspre, cu perii de sîmă, cu detergent pulbere, benzină, acetat de amil, acetonă sau soluții organice similare, soluții acide sau alcaline. Curățați cu detergent special pentru frigider pentru a evita deteriorările.
- ▶ Nu pulverizați și nu spălați aparatul în timpul curățării.
- ▶ Nu folosiți pulverizarea cu apă sau aburi de apă în timpul curățării aparatului.
- ▶ Nu curățați rafturile reci din sticlă cu apă fierbinte. Schimbarea bruscă de temperatură poate face ca sticla să se spargă.
- ▶ Nu atingeți suprafața interioară a compartimentului de depozitare al congelatorului, în special cu mâinile ude, deoarece mâinile pot îngheța pe suprafață.
- ▶ În cazul încălzirii, verificați starea produselor congelate.
- ▶ Asigurați întotdeauna curățenia garniturii ușii.
- ▶ Curățați interiorul și carcasa aparatului cu un burete înmuiat în apă caldă și detergent neutru (fig. 8.1).
- ▶ Clătiți și uscați cu o cârpă moale.
- ▶ Curățați accesoriile numai cu apă caldută și detergent neutru.
- ▶ Nu curățați nicio parte a aparatului în mașina de spălat vase.
- ▶ Așteptați cel puțin 5 minute înainte de repornirea aparatului, deoarece pornirea frecventă poate deteriora compresorul.

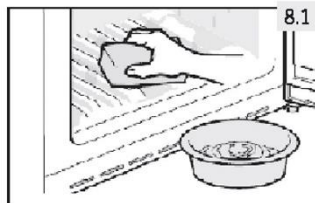

### 8.2 Curățarea recipientului pentru gheață

Curățați recipientul pentru gheață periodic cu apă caldă, mai ales dacă cuburile de gheață îmbătrânesc și sunt învechite. Uscați bine recipientul înainte de a-l pune din nou în aparat pentru a preveni lipirea cuburilor de gheață de pereți.

### 8.3 Decongelarea

Decongelarea compartimentului frigiderului și congelatorului are loc automat, nefiind necesară intervenția manuală.

### 8.4 Înlocuirea becului LED



#### AVERTIZARE!

Nu înlocuiți becul LED de unul singur. Acesta trebuie înlocuit de producător sau de un agent de service autorizat

Becurile au un LED ca sursă de lumină și au un consum redus de energie și o durată mare de viață. În cazul în care există anormalități, contactați serviciul pentru clienți. Consultați secțiunea SERVICIU PENTRU CLIEŢI.

Parametrii becurilor: 12 V max. 3 W

### 8.5 Înlocuirea filtrului

Filtrul de apă trebuie schimbat aproximativ la fiecare 6 luni, când indicatorul luminos „Change Filter” (Schimbare filtru) (c) se aprinde (Fig. 5.13).

Setul de filtre poate fi comandat prin SERVICIUL PENTRU CLIEŢI.



#### AVERTIZARE!

- ▶ Înainte de a înlocui filtrul, dezactivați aparatul și deconectați ștecărul de la rețeaua de alimentare.
- ▶ Oprii alimentarea cu apă.

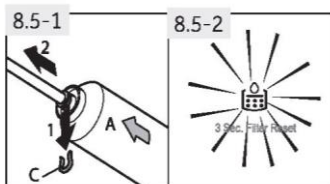

1. Scoateți (1) clema de blocare (C) de pe ambele părți ale filtrului (A) și deconectați ambele conducte (2) (Fig. 8.5-1).
2. Instalați noul filtru în poziția corectă; săgeata indică direcția de curgere a apei. Repetați pasul 1 în ordine inversă.
3. Introduceți ștecărul în priză și deschideți clapeta de apă pentru a spăla furtunurile.
4. Resetați indicatorul „Change Filter”: Atingeți tasta „C” (resetare filtru) timp de 3 secunde, indicatorul „c” se oprește (Fig.8.5-2).



#### AVERTIZARE!

- ▶ Asigurați-vă întotdeauna că toate conexiunile sunt bine strânse, uscate și etanșe!
- ▶ Aveți grijă ca furtunul să nu fie distrus, îndoit sau răsucit.

### 8.6 Neutilizare pentru o perioadă lungă de timp

Dacă aparatul nu este utilizat pe o perioadă extinsă de timp și nu veți folosi funcția Holiday pentru frigider:

- ▶ Opriți alimentarea cu apă (cu câteva ore înainte de a opri aparatul).
- ▶ Scoateți alimentele.
- ▶ Goliți și curățați recipientul pentru gheață.
- ▶ Deconectați cablul de alimentare.
- ▶ Curățați aparatul conform descrierii de mai sus.
- ▶ Țineți ușile congelatorului deschise pentru a preveni apariția mirosurilor neplăcute în interior.
- ▶ Furnizați un filtru nou pentru a fi instalat înainte de următoarea utilizare.



#### Observație: Oprire

Opriți aparatul numai dacă este strict necesar.

### 8.7 Mutarea aparatului

1. Scoateți toate alimentele și deconectați aparatul.
2. Securizați rafturile și restul părților mobile din frigider și congelator cu bandă adezivă.
3. Nu înclinați aparatul la mai mult de 45°, pentru a evita deteriorarea sistemului frigorific.



#### AVERTIZARE!

- ▶ Nu ridicați aparatul de mână.
- ▶ Nu poziționați niciodată aparatul orizontal pe sol.

Multe probleme care pot apărea pot fi rezolvate de dvs., fără a fi necesare cunoștințe specifice. În cazul unei probleme verificați toate posibilitățile afișate și urmați instrucțiunile de mai jos înainte de a apela la un serviciu post-vânzare. Consultați secțiunea **SERVICIU PENTRU CLIENȚI**.



## AVERTIZARE!

- ▶ Înainte de întreținere, dezactivați aparatul și deconectați ștecărul de la rețeaua de alimentare.
- ▶ Echipamentele electrice trebuie deparate numai de către specialiști calificați în domeniul electric, deoarece reparațiile necorespunzătoare pot provoca daune indirecte considerabile.
- ▶ Un articol furnizat deteriorat trebuie înlocuit numai de către producător, agentul său de service sau persoane calificate similare, pentru a evita orice pericol.

### 9.1 Tabel de depanare

Problemă	Cauză posibilă	Soluție posibilă
Compresorul nu funcționează.	<ul style="list-style-type: none"> <li>• Ștecărul de alimentare nu este conectat la priza de alimentare.</li> <li>• Aparatul este în ciclul de decongelare.</li> </ul>	<ul style="list-style-type: none"> <li>• Conectați ștecărul de alimentare.</li> <li>• Acest lucru este normal în cazul unei decongelări automate.</li> </ul>
Aparatul pornește frecvent sau pentru o perioadă prea mare de timp.	<ul style="list-style-type: none"> <li>• Temperatura interioară sau exterioară este prea ridicată.</li> <li>• Aparatul a fost deconectat de la energia electrică pentru o perioadă de timp.</li> <li>• O ușă a aparatului nu este închisă etanș.</li> <li>• Ușa a fost deschisă prea des sau pentru o perioadă prea lungă de timp.</li> <li>• Setarea temperaturii pentru compartimentul congelatorului este prea joasă.</li> <li>• Garnitura ușii este murdară, uzată, crăpată sau așezată incorect.</li> <li>• Circulația necesară a aerului nu este garantată.</li> <li>• Producătorul de gheață funcționează.</li> </ul>	<ul style="list-style-type: none"> <li>• În acest caz, este normal ca aparatul să funcționeze mai mult timp.</li> <li>• În mod normal, durează între 8 și 12 ore ca aparatul să se răcească complet.</li> <li>• Închideți ușa și asigurați-vă că aparatul este amplasat pe o suprafață dreaptă și că nu există vreun aliment sau recipient care să blocheze ușa.</li> <li>• Nu deschideți ușa prea des.</li> <li>• Setați temperatura la un valoare mai ridicată până când este obținută o temperatură satisfăcătoare a frigiderului. Durează 24 de ore ca temperatura frigiderului să se stabilizeze.</li> <li>• Curățați garnitura ușii sau înlocuiți-o apelând serviciul pentru clienți.</li> <li>• Asigurați o ventilație adecvată.</li> <li>• Acest lucru este normal. Producătorul de gheață adaugă o sarcină suplimentară de lucru.</li> </ul>

Problemă	Cauză posibilă	Soluție posibilă
Interiorul frigiderului este murdar și/sau miroase.	<ul style="list-style-type: none"> <li>Interiorul frigiderului necesită curățare.</li> <li>Sunt depozitate alimente cu miros puternic în frigider.</li> </ul>	<ul style="list-style-type: none"> <li>Curățați interiorul frigiderului.</li> <li>Ambalați bine alimentele.</li> </ul>
În interiorul aparatului este prea rece.	<ul style="list-style-type: none"> <li>Temperatura setată este prea joasă.</li> <li>Funcția Super-Cool / Super-Freeze este activată sau este activă de prea mult timp.</li> </ul>	<ul style="list-style-type: none"> <li>Resetați temperatura.</li> <li>Oprii funcția Super-Cool / Super-Freeze.</li> </ul>
În interiorul aparatului nu este suficient de rece.	<ul style="list-style-type: none"> <li>Temperatura setată este prea ridicată.</li> <li>Au fost depozitate alimente prea calde.</li> <li>Au fost depozitate prea multe alimente în același timp.</li> <li>Produsele sunt prea apropiate între ele.</li> <li>O ușă a aparatului nu este închisă etanș.</li> <li>Ușa a fost deschisă prea des sau pentru o perioadă prea lungă de timp.</li> </ul>	<ul style="list-style-type: none"> <li>Resetați temperatura.</li> <li>Răciți întotdeauna produsele înainte de a le depozita.</li> <li>Depozitați întotdeauna cantități mici de alimente.</li> <li>Lăsați un spațiu liber între mai multe alimente pentru a permite trecerea aerului.</li> <li>Închideți ușa.</li> <li>Nu deschideți ușa prea des.</li> </ul>
Se formează umezeală în interiorul compartimentului frigiderului.	<ul style="list-style-type: none"> <li>Climatul este prea călduros și prea umed.</li> <li>O ușă a aparatului nu este închisă etanș.</li> <li>Ușa a fost deschisă prea des sau pentru o perioadă prea lungă de timp.</li> <li>Recipientele cu alimente sau lichide sunt lăsate deschise.</li> </ul>	<ul style="list-style-type: none"> <li>Creșteți temperatura.</li> <li>Închideți ușa.</li> <li>Nu deschideți ușa prea des.</li> <li>Lăsați alimentele fierbinți să se răcească la temperatura camerei și acoperiți alimentele și lichidele.</li> </ul>
Umezeala se acumulează pe suprafața exterioară a frigiderului sau între uși.	<ul style="list-style-type: none"> <li>Climatul este prea călduros și prea umed.</li> <li>Ușa nu este închisă etanș. Aerul rece din aparat și aerul cald din exterior formează condens.</li> </ul>	<ul style="list-style-type: none"> <li>Acest lucru este norma într-un climat umed și se va modifica atunci când umiditatea va scădea.</li> <li>Asigurați-vă că ușa este închisă etanș.</li> </ul>
Gheață solidă în compartimentul congelatorului.	<ul style="list-style-type: none"> <li>Produsele nu au fost ambalate corespunzător.</li> <li>O ușă/un sertar al aparatului nu este închis etanș.</li> <li>Ușa a fost deschisă prea des sau pentru o perioadă prea lungă de timp.</li> <li>Garnitura ușii este murdară, uzată, crăpată sau așezată incorect.</li> </ul>	<ul style="list-style-type: none"> <li>Ambalați întotdeauna bine produsele.</li> <li>Închideți ușa/sertarul.</li> <li>Nu deschideți ușa prea des.</li> <li>Curățați garnitura ușii sau înlocuiți-o cu una nouă.</li> </ul>

Problemă	Cauză posibilă	Soluție posibilă
	<ul style="list-style-type: none"> <li>Ceva din interior împiedică închiderea corespunzătoare a ușii.</li> </ul>	<ul style="list-style-type: none"> <li>Repoziționați rafturile, rafturile de ușă sau recipientele interne pentru a permite închiderea ușii.</li> </ul>
Ușa nu se închide corect.	<ul style="list-style-type: none"> <li>Frigiderul nu stă la un suport plan.</li> </ul>	<ul style="list-style-type: none"> <li>Asigurați-vă că podeaua este plană și robustă. Reglați picioarele reglabile.</li> </ul>
Aparatul emite sunete anormale.	<ul style="list-style-type: none"> <li>Aparatul nu se află pe o suprafață dreaptă.</li> <li>Aparatul atinge unele obiecte din jurul acestuia.</li> </ul>	<ul style="list-style-type: none"> <li>Reglați suportul pentru a aduce aparatul la același nivel.</li> <li>Îndepărtați obiectele din jurul aparatului.</li> </ul>
Picăturile de apă se adună în sertarele inferioare ale frigiderului.	<ul style="list-style-type: none"> <li>Nivelurile de umiditate sunt prea mari.</li> </ul>	<ul style="list-style-type: none"> <li>Creșteți temperatura compartimentului frigiderului.</li> </ul>
Se aude un sunet similar cu cel al apei care curge.	<ul style="list-style-type: none"> <li>Acest lucru este normal.</li> </ul>	<ul style="list-style-type: none"> <li>-</li> </ul>
Veți auzi o alarmă sonoră.	<ul style="list-style-type: none"> <li>Ușa este deschisă.</li> </ul>	<ul style="list-style-type: none"> <li>Închideți ușa.</li> </ul>
Veți auzi un zumzet slab.	<ul style="list-style-type: none"> <li>Sistemul anticondens este în funcțiune.</li> </ul>	<ul style="list-style-type: none"> <li>Acesta împiedică formarea condensului și este normal.</li> </ul>
Iluminarea interioară sau sistemul de răcire nu funcționează.	<ul style="list-style-type: none"> <li>Ștecărul de alimentare nu este conectat la priza de alimentare.</li> <li>Sursa de alimentare nu este intactă.</li> <li>Becul cu led este defect.</li> <li>Comutatorul luminii este blocat.</li> </ul>	<ul style="list-style-type: none"> <li>Conectați ștecărul de alimentare.</li> <li>Verificați sursa de alimentare cu energie electrică din cameră. Contactați compania locală de electricitate!</li> <li>Contactați serviciul de depanare pentru înlocuirea becului.</li> <li>Deconectați sursa de alimentare. Localizați întrerupătorul de lumină și mișcați-l de câteva ori pentru a vedea dacă acest lucru dislocă alimentele blocate.</li> </ul>
Lateralele dulapului și garnitura ușii se încălzesc.	<ul style="list-style-type: none"> <li>Acest lucru este normal.</li> </ul>	<ul style="list-style-type: none"> <li>-</li> </ul>
Nu puteți obține apă din dozatorul de apă sau cuburi de gheață	<ul style="list-style-type: none"> <li>Robinetul de apă este închis.</li> <li>Furtunul de admisie este încălțit.</li> <li>Presiunea apei este sub 0.15 MPa</li> <li>Filtrul este blocat</li> <li>Ușa nu este complet închisă.</li> <li>Funcția de apă rece/dispozitiv pentru cuburi de gheață nu este activată</li> <li>Nu există cuburi de gheață în recipient</li> <li>Cuburile de gheață se lipsesc între ele.</li> </ul>	<ul style="list-style-type: none"> <li>Verificați robinetul de apă.</li> <li>Verificați furtunul de admisie.</li> <li>Verificați presiunea apei.</li> <li>Schimbați filtrul.</li> <li>Închideți ușa.</li> <li>Activați funcția de apă rece/dispozitiv pentru cuburi de gheață</li> <li>Așteptați până când sunt furnizate cuburi de gheață.</li> <li>Scoateți grupul de cuburi de gheață, zdrobiți-l și puneți înapoi în recipientul pentru gheață.</li> </ul>

Problemă	Cauză posibilă	Soluție posibilă
	<ul style="list-style-type: none"> <li>• Temperatura frigiderului este prea ridicată.</li> <li>• Rețineți că poate dura până la 12 ore pentru a produce primele cuburi de gheață.</li> </ul>	<ul style="list-style-type: none"> <li>• Scădeți temperatura congelatorului.</li> </ul>
Se produc doar cuburi mici de gheață.	<ul style="list-style-type: none"> <li>• Filtrul trebuie schimbat.</li> <li>• Presiunea apei este sub 0.15 MPa</li> </ul>	<ul style="list-style-type: none"> <li>• Schimbați filtrul</li> <li>• Verificați presiunea apei</li> </ul>
Dozatorul de gheață este blocat.	<ul style="list-style-type: none"> <li>• Apa s-a înghețat până la fusul din cutia de gheață. Fusul împinge gheața afară.</li> <li>• Cuburile de gheață sunt blocate între dispozitivul pentru cuburi de gheață și cutia pentru gheață.</li> <li>• Alte cuburi de gheață au fost așezate în cutia pentru gheață.</li> </ul>	<ul style="list-style-type: none"> <li>• Scoateți cutia pentru gheață. Curățați și uscați fusul. Înlocuiți cutia.</li> <li>• Scoateți cuburile de gheață dintre dispozitivul pentru cuburi de gheață și cutia de gheață.</li> <li>• Doar cuburile de gheață produse de dispozitivul pentru cuburi de gheață pot fi distribuite.</li> </ul>
Cuburile de gheață au un miros și un gust neplăcut.	<ul style="list-style-type: none"> <li>• Funcția Dispozitiv pentru cuburi de gheață nu este utilizată prea des.</li> <li>• Alimentele neambalate sunt depozitate în compartimentul congelatorului.</li> </ul>	<ul style="list-style-type: none"> <li>• Gheața poate lua mirosul altor substanțe. Aruncați cuburile de gheață.</li> </ul>
Se aud sunete asemănătoare curgerii apei sau căderii cuburilor de gheață	<ul style="list-style-type: none"> <li>• Acest lucru este normal când funcția gheață sau apă este activată</li> </ul>	<ul style="list-style-type: none"> <li>• -</li> </ul>
Curge apă din aparat	<ul style="list-style-type: none"> <li>• Presiunea apei este prea mare.</li> <li>• Furtunul de apă este deteriorat.</li> </ul>	<ul style="list-style-type: none"> <li>• Întrerupeți alimentarea cu energie electrică, închideți robinetul de apă și apelați Serviciul Clienți</li> </ul>
Panoul de control afișează un cod de eroare.	<ul style="list-style-type: none"> <li>• A apărut o problemă de funcționare electrică.</li> </ul>	<ul style="list-style-type: none"> <li>• Apelați Serviciul Clienți.</li> </ul>

## 9.2 Pană de curent

În cazul unei pene de curent, alimentele ar trebui să rămână reci timp de aproximativ 5 ore. Urmăți aceste sfaturi în cazul unei pene de curent prelungite, în special pe timpul verii:

- ▶ Deschideți ușa/serarul de cât mai puține ori posibil.
- ▶ Nu puneți alimente adiționale în aparat în timpul unei pene de curent.
- ▶ În cazul în care știți că se va produce o întrerupere de curent, iar durata acesteia va fi mai mare de 5 ore, faceți cuburi de gheață și puneți-le într-un recipient în partea de sus a compartimentului frigiderului.
- ▶ Imediat după întreruperea energiei electrice este necesară inspectarea produselor.
- ▶ Dat fiind faptul că temperatura din frigider va crește în timpul unei pene de curent sau în cazul alte defecțiuni, perioada de depozitare și calitatea alimentelor comestibile vor fi reduse. Alimentele care se decongelează trebuie consumate sau găsite și recongelate (unde este cazul) cât mai curând după aceea, pentru a preveni apariția riscurilor pentru sănătate.



### Observație: Funcția de memorare în timpul penei de curent

După restabilirea alimentării cu energie electrică, aparatul continuă să funcționeze cu setările stabilite înaintea penei de curent.



### 10.1 Despachetare



#### AVERTIZARE!

- ▶ Aparatul este greu. Manevrați-l întotdeauna cu cel puțin două persoane.
- ▶ Țineți toate materialele de ambalare la distanță de copii și eliminați-le într-un mod ecologic.
- ▶ Scoateți aparatul din ambalaj.
- ▶ Îndepărtați toate materialele de ambalare, inclusiv folia transparentă de protecție.

### 10.2 Condiții ambientale

Temperatura camerei trebuie să fie cuprinsă întotdeauna între 10 °C și 38 °C, deoarece poate influența temperatura din interiorul aparatului și consumul de energie al acestuia. Nu instalați aparatul în apropierea altor aparate care emit căldură (cuptoare, frigider) fără izolare.

- Temperatura extinsă (SN): acest aparat frigorific este proiectat pentru utilizarea la temperaturi ambientale cuprinse între 10 °C și 32 °C;
- Temperată (N): acest aparat frigorific este proiectat pentru utilizarea la temperaturi ambientale cuprinse între 16 °C și 32 °C;
- Subtropicală (ST): acest aparat frigorific este proiectat pentru utilizarea la temperaturi ambientale cuprinse între 16 °C și 38 °C;
- Tropicală (T): acest aparat frigorific este proiectat pentru utilizarea la temperaturi ambientale cuprinse între 16 °C și 43 °C;

### 10.3 Cerințe legate de spațiu

Spațiul necesar atunci când ușa este deschisă (fig. 10.3):

Lățimea aparatului: 158,8 cm

Adâncimea aparatului: 110,3 cm

### 10.4 Secțiune transversală ventilare

Pentru a obține o ventilație suficientă a aparatului din motive de siguranță, trebuie respectate informațiile legate de secțiunile transversale ale ventilației necesare (fig. 10.4).

Observație: Aparat de sine stătător: acest aparat frigorific nu este destinat utilizării ca aparat încorporabil.

### 10.5 Racord la apă proaspătă

Urmați instrucțiunile de instalare de mai jos (Fig. 10.5-1 până la Fig. 10.5-6).



#### AVERTIZARE!

- ▶ Se recomandă instalarea aparatului de către un tehnician calificat.
- ▶ Asigurați-vă că ștecărul este deconectat de la priză.
- ▶ Asigurați-vă că alimentarea cu apă este deschisă.
- ▶ O supapă de închidere, care să fie ușor accesibilă după instalare, trebuie instalată între furtun și racordul de apă menajeră pentru a putea întrerupe alimentarea cu apă, dacă este necesar.
- ▶ Racordați aparatul doar la alimentarea cu apă rece.
- ▶ Utilizați numai setul de furtun furnizat pentru racord.

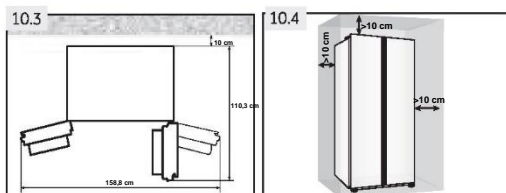

## AVERTIZARE!

- ▶ Racordați aparatul doar la alimentarea cu apă potabilă. Filtrul de apă filtrează doar impuritățile din apă și curată și igienizează gheața. Nu poate steriliza sau distruge germenii sau alte substanțe nocive.
- ▶ Presiunea prea mare a apei din furtun poate deteriora aparatul. Instalați un reductor de presiune atunci când presiunea apei din furtun depășește 0,6 MPa.
- ▶ Înainte de racordare, verificați dacă apa este curată și limpede.

## Observație: Racordul la apă

- ▶ Presiunea apei reci trebuie să fie de 0,15-0,6 MPa.
- ▶ Lungimea maximă permisă a furtunului de apă este de 8 metri. Furtunurile mai lungi vor afecta cuburile de gheață și conținutul de apă rece.
- ▶ Temperatura ambiantă trebuie să fie de minimum 0 °C.
- ▶ Țineți furtunul de apă departe de sursele de căldură.

1. Tăiați țeava în două bucăți de lungimea necesară, pentru a conecta filtrul (A) cu aparatul (B1) și robinetul de apă (B2) (fig. 10.5-1). Asigurați-vă că obțineți o tăietură dreaptă folosind un cuțit ascuțit.

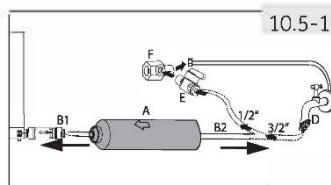

2. Introduceți țeava (B1) la o adâncime de aproximativ 12 mm în suportul de montare al filtrului de apă (A) (fig. 10.5-2). Aveți grijă să instalați filtrul în direcția corectă. Săgeata arată direcția fluxului de apă.
3. Fixați țeava cu o clemă de blocare (C), după cum se indică în fig. 10.5-3.
4. Repetați pasul 2 și 3 cu țeava (B2) de cealaltă parte a filtrului
5. Conectați capătul țevii (B2) la unul dintre adaptoarele „D” sau „E și F”, care se potrivește cu conducta principală de apă (fig. 10.5-4).
6. Îndepărtați dopul supapei din spatele aparatului (Fig.10.5-5).
7. Conectați capătul B1 la supapa din spatele aparatului (fig. 10.5-6).
8. Deschideți robinetul de apă pentru a verifica dacă sistemul este etanș și spălați conducta.

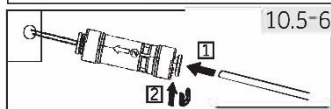
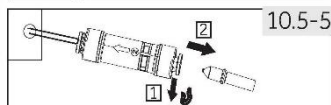
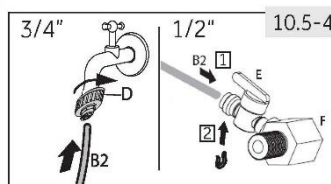
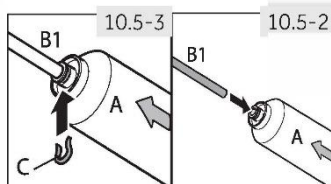

## AVERTIZARE!

- ▶ Asigurați-vă întotdeauna că toate racordurile sunt bine strânse, uscate și etanșe.
- ▶ Aveți grijă ca furtunul să nu fie distrus, îndoit sau răsucit.

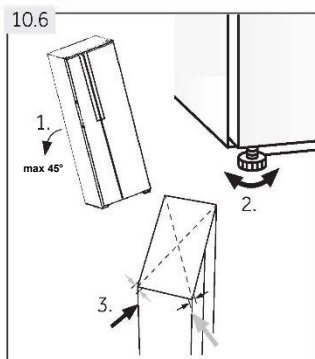

### 10.6 Alinierea aparatului

Aparatul trebuie amplasat pe o suprafață dreaptă și solidă.

1. Înclinați aparatul ușor în spate (fig. 10.6).
2. Reglați picioarele la nivelul dorit.

Asigurați-vă că distanța până la peretele de pe partea balamalei este de cel puțin 10 cm.

3. Stabilitatea poate fi verificată împingând alternativ pe diagonală. Balansarea ușoară trebuie să fie aceeași în ambele direcții. În caz contrar, cadrul se poate încovoia; drept rezultat pot apărea pierderi pe la garniturile ușii. Înclinarea ușoară spre spate favorizează închiderea ușilor.

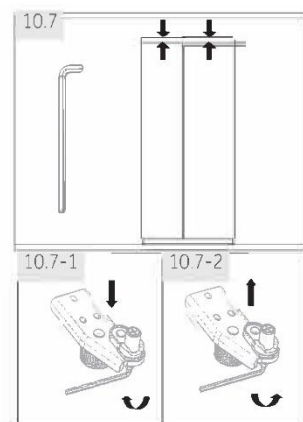

### 10.7 Reglarea fină a ușilor

În cazul în care ușile nu sunt încă la același nivel după ajustarea picioarelor ușilor, acest decalaj poate fi remediat prin rotirea arborelui de ridicare al balamalei în colțul din dreapta jos al ușii frigorifice cu o cheie (Fig. 10.7)

Rotiți arborele de ridicare în sensul acelor de ceasornic cu o cheie pentru a coborî ușa (Fig. 10.7-1).

Rotiți arborele de ridicare în sensul invers acelor de ceasornic cu o cheie pentru a ridica ușa (Fig. 10.7-2).



## AVERTIZARE!

Nu reglați excesiv arborele de ridicare al balamalei la o înălțime care ar putea determina ca arborele să iasă din poziția inițială blocată. (Interval de înălțime reglabil: 3 mm)

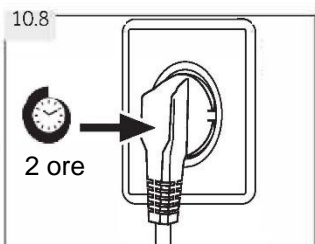

### 10.8 Timpul de așteptare

Uleiul de ungere fără întreținere este amplasat în capsula compresorului. Uleiul respectiv poate trece prin sistemul cu țevi închis în timpul transportării înclinată. Înainte de conectarea aparatului la rețeaua de alimentare, trebuie să așteptați cel puțin 2 ore (fig. 10.8) pentru ca uleiul să curgă înapoi în capsulă.

### 10.9 Conexiunea electrică

Înainte de fiecare conexiune verificați dacă:

- ← Ștecărul și siguranța sursei de alimentare sunt adecvate, în conformitate cu plăcuța cu date tehnice.
- ← Priza este împământată și nu există prelungitoare.
- ← Ștecărul și priza sunt în strictă conformitate cu standardele.  
Conectați ștecărul la o priză domestică instalată corespunzător.



#### AVERTISMENT:

Pentru a evita riscurile, serviciul clienți trebuie să înlocuiască orice cablu de alimentare deteriorat (a se vedea cardul de garanție).

### 10.10 Demontarea și montarea ușilor

În cazul în care trebuie să scoateți ușile de pe aparat, urmați instrucțiunile de mai jos privind demontarea și montarea ușilor. (Fig. 10.10).



#### AVERTIZARE:

- ← Înainte de a efectua această operațiune, opriți aparatul și scoateți ștecărul din priză.
- ← Blocați alimentarea cu apă.
- ← Dispozitivul este greu. Manevrați întotdeauna aparatul cu cel puțin două persoane.
- ← Nu înclinați aparatul la mai mult de 45° și nu-l așezați orizontal pe podea.
- ← Ușa poate să cadă și să rănească persoane sau să fie deteriorată în timpul acestor etape; procedați astfel:

1. Eliberați partea stângă a celor două racorduri de apă din colțul din stânga față, în partea inferioară a aparatului: apăsați și mențineți colierul așa cum se arată și scoateți conducta de apă (Fig. 10.10-1)

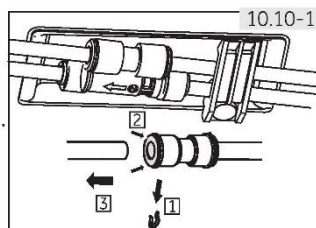

2. Slăbiți șurubul de pe capacul balamalei și scoateți capacul (Fig. 10.10-2). Când scoateți ușa congelatorului, deconectați toate cablurile, cu excepția cablului de masă.

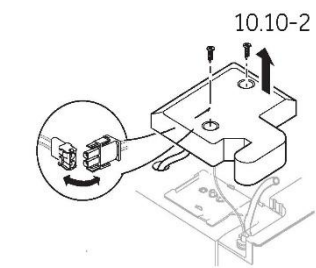

3. Slăbiți șuruburile care țin balama de sus în poziția sa, apoi scoateți balama. (Fig. 10.10-3).
4. Ridicați ușa pentru a o scoate (Fig. 10.10-4). Când scoateți ușa congelatorului, ridicați-o suficient de sus pentru a scoate racordul de apă din partea inferioară a aparatului.
5. Înlocuiți ușa urmând în ordine inversă pașii de demontare. Asigurați-vă că firul de împământare este fixat cu ajutorul șurubului.
6. Montați la loc racordul de apă.

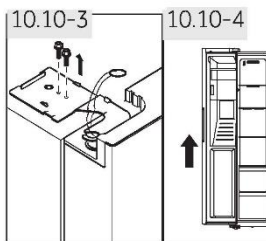
**Notă: ușa frigiderului**

Imaginile arată scoaterea ușii congelatorului. Pentru ușa frigiderului, folosiți piesele potrivite din cealaltă parte.

**11.1 Fișă de produs în conformitate cu Regulamentul (UE) Nr. 2019/2016**

Marca comercială	Haier
identificatorul de model	HSR3918FI*/H5O*IF9183/H5R3918EI*/H5O*IE9183/H5R5918DI*/H5O5918DI*/H5O*ID9185
categoria modelului	Frigider-congelator
Clasa de eficiență energetică	F/F/E/E/D/D/D
Consumul anual de energie (kWh/an) <sup>1)</sup>	393/393/317/317/253/253/253
Volumul frigiderului (L)	337/337/337/337/333/333/333
Volumul de congelare (L)	178
Numărul de stele	
Temperatura altor compartimente > 14 °C	nu
Sistem „no frost” (fără îngheț)	Da
Timpul necesar creșterii temperaturii (h)	5
Capacitatea de congelare (kg/24 h)	10
clasa climatică	SN-N-ST
Acest aparat este proiectat pentru utilizarea la temperaturi ambientale cuprinse între 10 °C și 38 °C.	
Clasa de emisii sonore și emisii de zgomote acustice aeropurtate (db(A) re 1pW)	C(40)
Tip	De sine stătător

<sup>1)</sup>pe baza rezultatelor testului standard timp de 24 de ore. Consumul efectiv de energie va depinde de modul de utilizare a aparatului și de amplasarea acestuia.

**11.2 Date tehnice suplimentare**

Volumul depozitare total (l)	515/515/515/515/511/511/511
Tensiune/Frecvență	220-240v~/50 Hz
Puterea de intrare pentru dezghețare (W)	200
Siguranța principală (A)	15
Agent frigorific	R600a
Presiunea apei în MPa	0,15-0,6
Dimensiuni (Î/L/A în mm)	1775/908/659

**11.3 Standarde și directive **

Acest produs respectă cerințele tuturor directivelor CE aplicabile, cu standardele corespondente armonizate, care asigură marcajul CE.

Vă recomandăm să apelați la serviciul pentru clienți Haier și să utilizați piese de schimb originale.

Dacă aveți o problemă cu dispozitivul, verificați mai întâi secțiunea de DEPANARE.

Dacă nu găsiți nicio soluție acolo, contactați

- ▶ distribuitorul local sau
- ▶ zona de service și asistență de pe [www.haier.com](http://www.haier.com)., unde puteți găsi numere de telefon și întrebări frecvente și unde puteți activa cererea de service.

Pentru a contacta serviciul nostru, asigurați-vă că aveți la dispoziție următoarele informații.

Informațiile pot fi găsite pe plăcuța de identificare.

Model \_\_\_\_\_ Nr. de SERIE \_\_\_\_\_

De asemenea, verificați și fișa de garanție furnizată cu produsul, în cazul garanției.

Pentru solicitările comerciale generale, puteți găsi mai jos adresele noastre din Europa:

Adrese Haier în Europa			
Țara*	adresă	Țara*	adresă
<b>Italia</b>	Haier Europe Trading SRL Via De Cristoforis, 12 21100 Varese ITALIA	<b>Franța</b>	Haier France SAS 3-5 rue des Gravieres 92200 Neuilly sur Seine FRANȚA
<b>Spania</b>	Haier Iberia SL Pg. Garcia Faria, 49-51 08019 Barcelona SPANIA	<b>Belgia-FR</b>	Haier Benelux SA Anderlecht
<b>Portugalia</b>		<b>Belgia-NL</b>	Route de Lennik 451 BELGIA
<b>Germania/ Austria</b>	Haier Deutschland GmbH Hewlett-Packard-Str. 4 D-61352 Bad Homburg GERMANIA	<b>Țările de Jos</b>	
<b>Marea Britanie</b>	Haier Appliances UK Co.Ltd. One Crown Square Church Street East Woking, Surrey, GU21 6HR RU	<b>Luxemburg</b>	
		<b>Polonia</b>	Haier Poland Sp. zo.o. Al. Jerozolimskie 181B
		<b>Ungaria</b>	02-222 Warszawa
		<b>Grecia</b>	POLONIA
		<b>România</b>	
		<b>Rusia</b>	

\*Pentru mai multe informații, consultați [www.haier.com](http://www.haier.com)

**\*Durata garanției aparatului frigorific:**

Garanția minimă este: 2 ani pentru țările din UE, 3 ani pentru Turcia, 1 an pentru Marea Britanie, 1 an pentru Rusia, 3 ani pentru Suedia, 2 ani pentru Serbia, 5 ani pentru Norvegia, 1 an pentru Maroc, 6 luni pentru Algeria, Tunisia nu necesită nicio garanție legală.

**\* Perioada de piese de schimb pentru repararea aparatului:**

Termostatele, senzorii de temperatură, plăcile cu circuite imprimate și sursele de lumină sunt disponibile timp de o perioadă minimă de șapte ani de la vânzarea ultimei unități a modelului.

\*Mânerele, balamalele de uși, tăvile și coșurile, timp de o perioadă minimă de șapte ani, iar etanșările de uși timp de o perioadă minimă de 10 ani de la comercializarea ultimei unități a modelului.

**\*Asistență tehnică**

Pentru a contacta serviciul de asistență tehnică, accesați site-ul nostru web: <https://corporate.haier-europe.com/en/>. În secțiunea "website", alegeți marca produsului și țara dumneavoastră. Veți fi redirecționat către site-ul web specific, unde puteți găsi numărul de telefon și formularul de contact pentru asistență tehnică.

\*Pentru mai multe informații despre produs, consultați: <https://eprel.ec.europa.eu/>







## Priručnik za korisnika

### Frižider – zamrzivač

HSR3918FI\*

HSO\*IF9183

HSR3918EI\*

HSO\*IE9183

HSR5918DI\*

HS05918DI\*

HSO\*ID9185

\*=MP,MX,PG,PH,PB,PW,BP,GP,MB

SR

# Haier

## Hvala vam što ste kupili proizvod kompanije Haier.

Pažljivo pročitajte ova uputstva pre upotrebe ovog uređaja. Uputstva sadrže važne informacije koje će vam pomoći da iskoristite sve mogućnosti uređaja i obezbedite bezbednu i pravilnu montažu, upotrebu i održavanje.

Držite ovaj priručnik na pogodnom mestu, tako da uvek možete da ga pročitate radi bezbedne i pravilne upotrebe uređaja.

Ako prodajete uređaj, poklanjate ga ili ostavljate nakon preseljenja, obavezno priložite ovaj priručnik tako da novi vlasnik može da se upozna sa uređajem i sigurnosnim upozorenjima.



### Legenda

#### Upozorenje – važne bezbednosne informacije



Opšte informacije i saveti



Informacije o životnoj sredini



### Odlaganje u otpad

Pomozite u zaštiti životne sredine i očuvanju ljudskog zdravlja. Odložite ambalažu u odgovarajući kontejner radi recikliranja. Pomozite u reciklaži otpada od električnih i elektronskih uređaja. Ne odlažite u otpad uređaje označene ovim simbolom zajedno sa otpadom iz domaćinstva. Vratite proizvod u lokalni objekat za reciklažu ili se obratite opštinskoj kancelariji.



## UPOZORENJE!

### Rizik od povrede ili gušenja!

Stručnjaci moraju da odlože u otpad rashladna sredstva i gasove. Uverite se da cev rashladnog kola nije oštećena pre pravilnog odlaganja u otpad. Isključite uređaj iz mrežnog napajanja. Isecite mrežni kabl i odložite ga u otpad. Uklonite tacne i fioke, kao i rezu vrata i zaptivke, kako biste sprečili zaglavljivanje dece i kućnih ljubimaca u uređaju.

Stari uređaji i dalje imaju izvesnu preostalu vrednost. Ekološki prihvatljiv način odlaganja u otpad obezbediće da se vredne sirovine mogu povratiti i koristiti.

Ciklopentan, zapaljiva supstanca koja nije štetna po ozon, koristi se kao ekspander za izolacionu penu.

Kada osigurate pravilno odlaganje u otpad ovog proizvoda, pomoći ćete u sprečavanju potencijalnih negativnih posledica po životnu sredinu i zdravlje ljudi, što bi inače moglo biti posledica.

Za detaljnije informacije o reciklaži ovog proizvoda, obratite se lokalnom nadležnom telu, usluzi odlaganja otpada iz domaćinstva ili prodavnici u kojoj ste kupili proizvod. Odlaganje u otpad treba da sprovedu stručnjaci.

1 - Bezbednosne informacije.....	4
2 - Namena.....	9
3 - Opis proizvoda.....	12
4 - Kontrolni panel.....	13
5 - Upotreba.....	14
6 - Saveti za uštedu energije.....	24
7 - Oprema.....	25
8 - Nega i čišćenje.....	27
9 - Rešavanje problema.....	30
10 - Montaža.....	34
11 - Tehnički podaci.....	39
12 - Korisnička služba.....	40

**Pre prvog uključivanja uređaja, pročitajte sledeće savete o bezbednosti:**



## **UPOZORENJE!**

### **Pre prve upotrebe**

- ▶ Uverite se da se nisu pojavila oštećenja pri transportu.
- ▶ Uklonite svu ambalažu i držite je van domašaja dece.
- ▶ Sačekajte najmanje dva sata pre montaže uređaja kako bi se osiguralo da je rashladno kolo potpuno funkcionalno.
- ▶ Rukujte uređajem uvek sa još najmanje dve osobe jer je težak.

### **Montaža**

- ▶ Postavite uređaj na dobro provetreno mesto. Obezbedite prostor od najmanje 10 cm iznad i oko uređaja.
- ▶ **UPOZORENJE:** Ne blokirajte ventilacione otvore u unutrašnjosti uređaja ili u ugrađenoj strukturi.
- ▶ Nikada ne montirajte uređaj u vlažnom prostoru ili na mestu gde se može isprskati vodom. Prebrišite vodu i mrlje od vode mekom i čistom krpom.
- ▶ Ne montirajte uređaj na direktnoj sunčevoj svetlosti ili u blizini izvora toplote (npr. rerna, grejalica).
- ▶ Montirajte i nivelišite uređaj u prostoru pogodnom za njegovu veličinu i upotrebu.
- ▶ Uverite se da su električne informacije na natpisnoj pločici usklađene sa napajanjem. Ako to nije slučaj, obratite se električaru.
- ▶ Uređaj radi pod napajanjem od 220–240 VAC / 50 Hz. Neuobičajena fluktuacija napona može prouzrokovati da se uređaj ne uključi ili oštećenje regulacije temperature, a pored toga može doći do neuobičajene buke prilikom rada. U tom slučaju, treba da se montira automatski regulator.
- ▶ Nemojte da koristite adaptere sa više utičnica niti produžne kablove.
- ▶ **UPOZORENJE:** Nemojte da smeštate više prenosivih utičnica ili prenosivih izvora napajanja na zadnji deo uređaja.
- ▶ **UPOZORENJE:** Prilikom pozicioniranja uređaja, uverite se da mrežni kabl nije zaglavljen ili oštećen.
- ▶ Nemojte da gazite mrežni kabl.



## UPOZORENJE!

- ▶ Koristite zasebnu uzemljenu utičnicu za mrežno napajanje koja je lako dostupna. Uređaj mora biti uzemljen.

**Samo za Ujedinjeno Kraljevstvo:** Mrežni kabl uređaja opremljen je utikačem sa 3 priključnice (sa uzemljenjem) koji se podudara sa standardnom utičnicom sa 3 priključnice (sa uzemljenjem). Nemojte nikada da sečete ili skidate treću priključnicu (uzemljenje). Nakon montaže uređaja, utikač treba da bude pristupačan.

- ▶ **UPOZORENJE:** Nemojte da oštetite rashladno kolo.

### Svakodnevna upotreba

- ▶ Ovaj uređaj smeju da koriste deca uzrasta od 8 godina i osobe sa smanjenim fizičkim, čulnim ili mentalnim sposobnostima ili nedostatkom iskustva i znanja, ako su pod nadzorom ili ako imaju na raspolaganju uputstva u vezi sa upotrebom uređaja na bezbedan način i ako razumeju opasnosti koje su uključene.
- ▶ Deca ne smeju da se igraju uređajem.
- ▶ Deca uzrasta od 3 do 8 godina smeju da stavljaju hranu u rashladne uređaje i vade je iz njih, ali im nije dozvoljeno čišćenje i montaža rashladnih uređaja.
- ▶ Deca mlađa od 3 godina moraju se držati podalje od uređaja, osim ako su pod stalnim nadzorom.
- ▶ Čišćenje i održavanje od strane korisnika ne smeju da vrše deca bez nadzora.
- ▶ Uređaj mora da bude postavljen tako da je utikač pristupačan
- ▶ Ako u blizini uređaja curi hladni gas ili drugi zapaljivi gas, isključite ventil iscurelog gasa, otvorite vrata i prozore i nemojte da isključujete iz utičnice utikač mrežnog kabla frižidera/zamrzivača ili bilo kog drugog uređaja.
- ▶ Imajte na umu da je uređaj pripremljen za rad u određenom opsegu temperature okruženja između 10 i 38 °C. Uređaj možda neće raditi ispravno ako se ostavi tokom dužeg perioda na temperaturi iznad ili ispod navedenog opsega.
- ▶ Ne stavljajte nestabilne predmete (teške predmete, posude napunjene vodom) na vrh frižidera/zamrzivača kako biste izbegli telesne povrede izazvane padom ili strujnim udarom koji je izazvan kontaktom sa vodom.
- ▶ Nemojte da vučete police u vratima. Moguće je naginjanje vrata, police za flaše, izvlačenje vrata ili rušenje uređaja.



## UPOZORENJE!

- ▶ Otvarajte i zatvarajte vrata samo pomoću ručke. Razmak između vrata i unutrašnjosti frižidera je veoma uzak. Nemojte da pružate šake u ove oblasti kako biste izbegli priklještenje prstiju. Otvarajte ili zatvarajte vrata frižidera/zamrzivača samo kada nema dece u domašaju kretanja vrata.
- ▶ Nemojte da čuvate u zamrzivaču flaširano pivo ili druga pića, tečnosti u flašama ili limenkama (pored jakih alkoholnih pića), naročito gazirana pića, jer će one pući tokom zamrzavanja.
- ▶ Ne čuvajte eksplozivne supstance, kao što su konzerve aerosola, sa zapaljivim pogonskim gasom u ovom uređaju.
- ▶ Nemojte da čuvate lekove, bakterije ili hemijska sredstva u uređaju. Ovaj uređaj je kućni aparat. Ne preporučuje se skladištenje materijala koji iziskuju strogo određene temperature.
- ▶ Proverite stanje hrane ako je došlo do zagrevanja zamrzivača.
- ▶ Nemojte da podešavate nepotrebno nisku temperaturu u frižideru. Temperature ispod nule se mogu javiti na visokim postavkama. Pažnja: Flaše mogu da puknu
- ▶ Nemojte da dodirujete smrznute predmete mokrim rukama (nosite rukavice). Posebno nemojte da jedete zaleđene lizalice neposredno nakon vađenja iz zamrzivača. Postoji rizik od smrzavanja ili stvaranja promrzlina. Prva pomoć: odmah stavite pod tekuću hladnu vodu. Ne povlačite!
- ▶ Nemojte da dodirujete unutrašnju površinu zamrzivača dok radi, naročito ne vlažnim šakama, jer šake mogu da vam se zamrznju na površini.
- ▶ Isključite uređaj u slučaju nestanka struje ili pre čišćenja. Sačekajte najmanje 7 minuta pre ponovnog uključivanja uređaja, jer često uključivanje može oštetiti kompresor.
- ▶ **UPOZORENJE:** Nemojte da koristite električne uređaje unutar odeljaka za čuvanje hrane u uređaju, osim ako nisu onog tipa koji preporučuje proizvođač.



## UPOZORENJE!

### Održavanje/čišćenje

- ▶ Deca moraju da budu pod nadzorom ako obavljaju čišćenje i održavanje.
- ▶ Isključite uređaj iz mrežnog napajanja pre nego što preduzmete bilo kakvo rutinsko održavanje. Sačekajte najmanje 7 minuta pre ponovnog uključivanja uređaja, jer često uključivanje može oštetiti kompresor.
- ▶ Držite utikač, a ne kabl, prilikom isključivanja uređaja iz napajanja.
- ▶ Nemojte da čistite uređaj tvrdim četkama, žičanim četkama, deterdžentom u prahu, benzinom, amil acetatom, acetonom i sličnim organskim, kiselim ili alkalnim rastvorima. Čistite uređaj specijalnim deterdžentom za frižidere/zamrzivače kako biste izbegli oštećenje. Na kraju koristite toplu vodu i rastvor sode bikarbone i to približno kašiku sode bikarbone na litar vode. Isperite temeljno vodom i prebrišite suvom krpom. Nemojte da koristite prašak za čišćenje ili druga abrazivna sredstva za čišćenje. Nemojte da perete demontažne delove u mašini za pranje sudova.
- ▶ Nemojte da stružete mraz ili led oštrim predmetima. Nemojte da koristite sprejeve, električne grejače poput grejalica, fenova za kosu, parnih čistača ili drugih izvora toplote, kako bi se izbeglo oštećenje plastičnih delova.
- ▶ **UPOZORENJE:** Nemojte da koristite mehaničke uređaje ili druga sredstva za ubrzavanje procesa odmrzavanja, osim onih koje preporučuje proizvođač.
- ▶ Ako je mrežni kabl oštećen, mora da ga zameni proizvođač, radnik servisne službe ili slično kvalifikovana lica kako bi se izbegla opasnost.
- ▶ Nemojte da pokušavate sami da popravite, rastavljate ili izmenite uređaj. U slučaju popravke, obratite se našoj službi za korisnike.
- ▶ Ako su lampice oštećene, moraćete ih zameni proizvođač, radnik servisne službe ili slično kvalifikovana lica kako bi se izbegla opasnost.
- ▶ Uklonite prašinu na poleđini jedinice najmanje jednom godišnje kako bi se izbegla opasnost od požara, kao i povećana potrošnja energije.



- ▶ Nemojte da prskate tečnost na uređaj niti da ga ispirate tokom čišćenja.
- ▶ Nemojte da koristite raspršenu vodu ili paru za čišćenje uređaja.
- ▶ Nemojte da čistite hladne staklene police ili staklena vrata vrućom vodom. Iznenadna promena temperature može da prouzrokuje lom stakla.
- ▶ Ako uređaj ostavite van upotrebe tokom dužeg perioda, ostavite ga otvorenim kako biste sprečili pojavu mirisa i neprijatnih mirisa unutar uređaja.

## Informacije o rashladnom gasu



### UPOZORENJE!

Uređaj sadrži zapaljivo rashladno sredstvo IZOBUTAN (R600a). Uverite se da rashladno kolo nije oštećeno tokom transporta ili montaže. Curenje rashladnog sredstva može izazvati povrede oka ili se može zapaliti. Ako je došlo do oštećenja, držite dalje od otvorenih izvora vatre, dobro provetrite prostoriju, **ne** priključujte niti isključujte mrežne kablove uređaja ili bilo kog drugog uređaja. Obavestite korisničku službu.

U slučaju da rashladno sredstvo dođe u kontakt sa očima, odmah ih isperite tekućom vodom i odmah pozovite očnog lekara.

**UPOZORENJE:** Rashladni sistem je pod visokim pritiskom. Nemojte da ga modifikujete. Budući da se koriste zapaljiva rashladna sredstva, montirajte, servisirajte uređaj i rukujte njim strogo prema uputstvima i obratite se stručnjaku ili našoj postprodajnoj službi radi odlaganja uređaja u otpad.



### UPOZORENJE!

Za frižidere sa funkcijom ledene vode, obratite pažnju na sledeće upozorenje:

Za uređaje kod kojih nije predviđeno povezivanje sa vodosnabdevanjem:

**UPOZORENJE:** Punite samo vodom za piće.

Za uređaje kod kojih je predviđeno povezivanje sa vodosnabdevanjem:

**UPOZORENJE:** Povežite samo sa vodom za piće.

Ako želite da očistite sistem za vodu, pogledajte priručnik za korisnika. Ako imate bilo kakvih pitanja, obratite se službi za postprodajne usluge.

### 2.1 Namena

Ovaj uređaj je namenjen za upotrebu u domaćinstvu i za slične primene, kao što su:

- kuhinjske prostorije za osoblje u okviru prodavnica, kancelarija ili drugih radnih prostorija;
  - seoske kuće i klijenti u hotelima, motelima i drugim okruženjima stambenog tipa;
  - okruženja tipa noćenja sa doručkom;
  - ugostiteljstvo i slične primene koje nisu maloprodajne.
- Ako se uređaj neće koristiti tokom dužeg vremenskog perioda i koristićete samo funkciju „Holiday“ ili ćete isključiti frižider/ zamrzivač:
- Izvadite hranu.
  - Isključite kabl za napajanje.
  - Ispraznite i očistite rezervoar za vodu.
  - Očistite uređaj kao što je opisano u prethodnom tekstu.
  - Držite vrata otvorena kako bi se sprečilo stvaranje neprijatnih mirisa u unutrašnjosti uređaja.
- Da bi se obezbedilo bezbedno očuvanje hrane ili vina, pridržavajte se ovog uputstva za upotrebu.
- Uređaj treba da čistite barem jednom na četiri nedelje radi dobrog održavanja i kako bi se sprečilo stvaranje neprijatnog mirisa hrane. Uvek održavajte zaptivku vrata čistom.
- (1.) Oribajte unutrašnjost i spoljašnjost frižidera, uključujući zaptivku vrata, policu u vratima, staklene police, kutije itd. koristeći meku krpu ili sunđer umočen u toplu vodu (možete da dodate neutralni deterdžent).
  - (2.) Ako se slučajno prospe tečnost, sve zaprljane komponente treba da uklonite i isperete pod tekućom vodom. Nakon pranja, obrišite i osušite te komponente.
  - (3.) Ako se prolije gusta tečnost (na primer, mleko, otopljeni sladoled), uklonite sve zaprljane delove, stavite ih u toplu vodu od oko 40 °C neko vreme, a zatim ih isperite pod tekućom vodom, osušite ih i vratite nazad u frižider/ zamrzivač.
  - (4.) U slučaju da se neki mali deo ili komponenta zaglavi unutar frižidera (između polica ili fioka), koristite malu meku četku da je oslobodite. Ako niste mogli da dođete do dela, obratite se servisnoj službi kompanije Haier.

- ▶ Da biste izbegli kontaminaciju hrane, pridržavajte se sledećih uputstava:
  - Otvaranje vrata tokom dužeg vremena može izazvati značajan porast temperature u odeljcima uređaja.
  - Redovno čistite površine koje mogu doći u kontakt sa hranom i dostupne odvodne sistemima.
  - Čistite rezervoare za vodu ako nisu korišćeni tokom 48 h. Isperite sistem za vodu povezan sa vodosnabdevanjem ako niste točili vodu tokom 5 dana.
  - Čuvajte sirovo meso i ribu u odgovarajućim posudama u frižideru/zamrzivaču, tako da nije u kontaktu sa drugom hranom niti da kaplje na nju. Da bi se obezbedilo bezbedno očuvanje hrane, čuvajte odvojeno instant hranu i sirovo meso/ribu.
  - Posude za zamrznutu hranu sa dve zvezdice pogodne su za čuvanje prethodno smrznute hrane, čuvanje ili pravljenje sladoleda i pravljenje kockica leda.
  - Posude sa jednom, dve i tri zvezdice nisu pogodne za zamrzavanje sveže hrane.
  - Ako rashladni uređaj ostaje prazan duže vreme, isključite, odmrznite, očistite i osušite uređaj i ostavite vrata otvorena kako bi se sprečio nastanak buđi unutar uređaja.
- ▶ Detalji o najprikladnijem delu u odeljku uređaja gde će se čuvati određene vrste hrane, s obzirom na distribuciju temperature koja može biti prisutna u različitim odeljcima uređaja, nalaze se u drugom delu priručnika.

## Odlaganje u otpad



Simbol  na proizvodu ili njegovoj ambalaži ukazuje na to da se ovaj proizvod ne može tretirati kao otpad iz domaćinstva. Umesto toga treba da ga odnesete na prikladno mesto za prikupljanje otpada radi reciklaže električne i elektronske opreme. Kada osigurate pravilno odlaganje u otpad ovog proizvoda, pomoći ćete u sprečavanju potencijalnih negativnih posledica po životnu sredinu i zdravlje ljudi, što bi inače moglo biti posledica neadekvatnog rukovanja otpadom od ovog uređaja. Za detaljnije informacije o reciklaži ovog proizvoda, obratite se lokalnom nadležnom telu, službi za odlaganje otpada iz domaćinstva ili prodavnici u kojoj ste kupili proizvod.

Pošto se koriste zapaljivi gasovi za izolaciju, obratite se profesionalcu ili našoj postprodajnoj službi radi odlaganja uređaja u otpad.









## UPOZORENJE!

### Rizik od povrede usled gušenja!

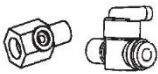
Stručnjaci moraju da odlože u otpad rashladna sredstva i gasove. Uverite se da cev rashladnog kola nije oštećena pre pravilnog odlaganja u otpad. Isključite uređaj iz mrežnog napajanja. Isecite mrežni kabl i odložite ga u otpad. Uklonite tacne i fioke, kao i rezu vrata i zaptivke, kako biste sprečili zaglavljivanje dece i kućnih ljubimaca u uređaju.

## 2.2 Dodatna oprema

Proverite dodatnu opremu i literaturu u skladu sa ovom listom (slika 2.2):

				<b>2.2</b>
Cev za vodu	Filter za vodu	Adapter od 6,35 mm sa ventilom	Adapter od 6,35 mm	
				
Tacna za jaja	2 spojnice	Energetska nalepnica	Garantni list	Priručnik za korisnika



## Napomena

Zbog tehničkih promena i različitih modela, neke ilustracije u ovom priručniku mogu se razlikovati od vašeg modela.

### Slika uređaja (slika 3)

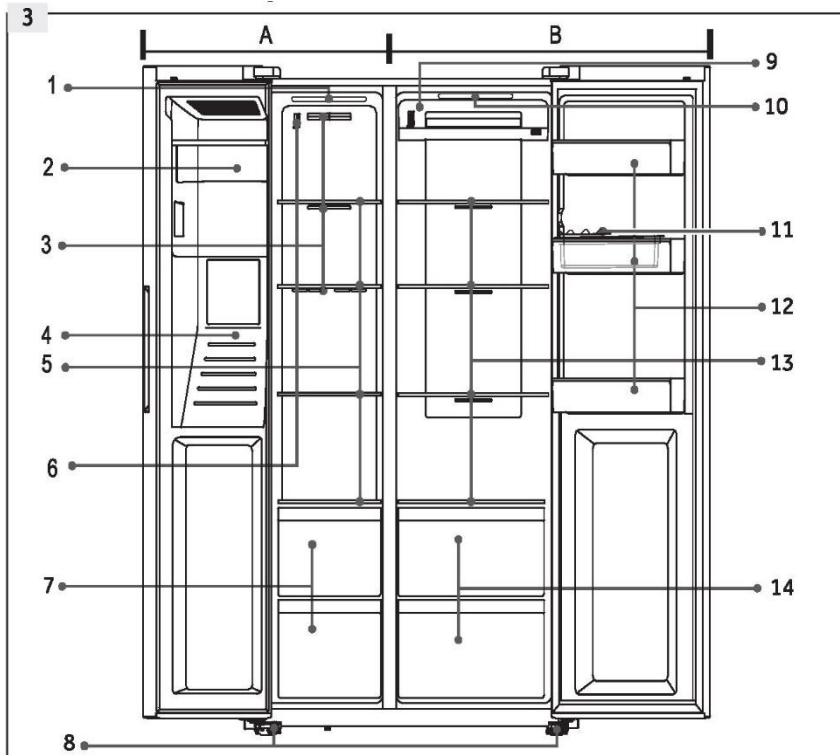

#### A: Zamrzivač

- 1 Lampica na vrhu uređaja
- 2 Aparat za led sa posudom za led
- 3 Vazdušni kanal
- 4 Dozator za vodu i led
- 5 Police za skladištenje
- 6 Senzor
- 7 Fioke

#### B: Frižider

- 8 Podesive stopice
- 9 Vazdušni kanal
- 10 Lampica na vrhu uređaja
- 11 Tacna za jaja
- 12 Polica u vratima / držač za flaše
- 13 Police
- 14 Fioke

Kontrolni panel (slika 4)

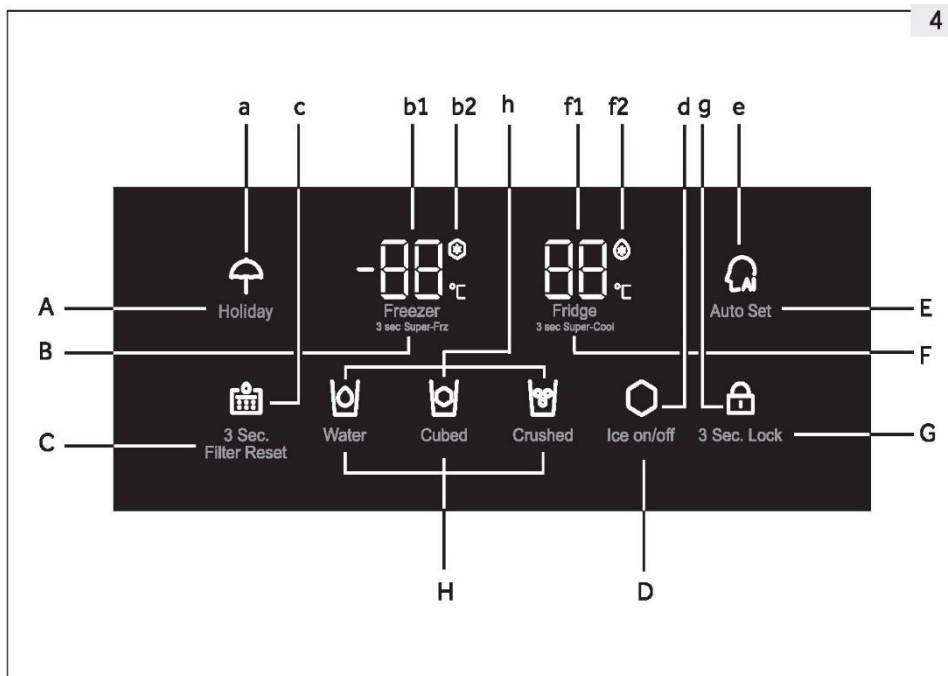
**Tasteri:**

- A Ukjučivanje/isključivanje funkcije Holiday
- B Podešavanje temperature zamrzivača
- C Resetovanje filtera
- D Uključivanje/isključivanje funkcije ledomata
- E Uključivanje/isključivanje funkcije Auto Set
- F Podešavanje temperature frižidera
- G Birač zaključavanja panela
- H Izbor funkcije dozatora

**Indikatori:**

- a Režim Holiday
- b1 Temperatura zamrzivača
- b2 Režim Super-Freeze
- c Status promene filtera
- d Status ledomata
- e Status režima Auto Set
- f1 Temperatura frižidera
- f2 Režim Super-Cool
- g Zaključavanje panela
- h Status dozatora

## 5.1 Pre prve upotrebe

- ▶ Uklonite sve materijale ambalaže, držite ih van domašaja dece i odložite ih u otpad na ekološki prihvatljiv način.
- ▶ Očistite unutrašnjost i spoljašnjost uređaja, kao i dodatnu opremu, vodom i blagim deterdžentom i dobro ih osušite mekom krpom.
- ▶ Nakon što je uređaj nivelisan i očišćen, sačekajte najmanje 2 sata pre nego što ga priključite na napajanje. Pogledajte odeljak MONTAŽA.
- ▶ Ohladite odeljke pri visokim postavkama pre postavljanja hrane. Funkcija Super Cool i Super Freeze pomažu da se odeljci brzo ohlade.
- ▶ Temperatura frižidera i zamrzivača su automatski podešene na 5 °C, odnosno, -18 °C. Ovo su preporučene postavke. Ako želite, možete ručno da promenite ove temperature. Pogledajte Režim ručnog podešavanja.

## 5.2 Senzorski tasteri

Tasteri na kontrolnom panelu su senzorski tasteri koji mogu da reaguju i na blag dodir prstom.

## 5.3 Uključivanje /isključivanje uređaja

Uređaj je u funkciji čim se priključi na napajanje. Prikazane temperature će pokazati stvarne temperature u odeljku. Lokacija panela je možda aktivna.

Ispraznite uređaj pre isključivanja. Da biste isključili uređaj, izvucite mrežni kabl iz utičnice.



### Napomena: Unapred podešene postavke

- ▶ Uređaj je podešen na preporučenu temperaturu od 5 °C (frižider) i -18 °C (zamrzivač). U normalnim uslovima okoline ne morate da podesite temperaturu.
- ▶ Kada se uređaj uključi nakon isključivanja iz mrežnog napajanja, može potrajati i do 12 sati da se postignu ispravne temperature.

5.4

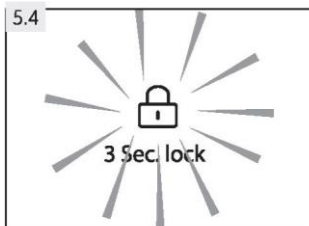

## 5.4 Zaključavanje/otključavanje panela

- ▶ Držite taster „G“ (3 Sec. Lock) pritisnutim 3 sekunde da biste blokirali tastere za podešavanje temperature i funkcije protiv aktiviranja.
- ▶ Svetli indikator „g“ (slika 5.4) i osvetljenje panela je isključeno. Ikona treperi ako se taster dodirne dok je zaključavanje panela aktivirano.
- ▶ Da biste otključali panel, ponovo držite taster pritisnutim 3 sekunde.



### Napomena: Zaključavanje panela

Kontrolni panel se automatski blokira protiv aktiviranja ako 30 sekundi ne dodirnete nijedan taster. Za sva podešavanja osim funkcije dozatora, kontrolna tabla mora biti otključana.

## 5.5 Režim pripravnosti

Ekran displeja se automatski isključuje 30 sekundi nakon pritiska na taster.

Ekran se automatski zaključava. Automatski se uključuje kada se dodirne bilo koji taster ili kada se otvore jedna od vrata.

## 5.6 Alarm za otvaranje vrata

Kada su vrata otvorena duže od 3 minuta, oglašava se alarm za otvaranje vrata. Alarm se može utišati zatvaranjem vrata. Ako vrata ostanu otvorena duže od 7 minuta, svetlo u odeljku se automatski isključuje.

## 5.7 Izaberite režim rada

Morate da izaberete jedan od sledeća dva načina za podešavanje uređaja:

### 5.7.1 Režim Auto Set

Ako nemate posebne zahteve, preporučujemo da koristite režim Auto Set: U tom režimu, uređaj automatski podešava postavku temperature u skladu sa temperaturom okruženja i temperaturnim promenama u uređaju.

1. Otključajte panel dodirivanjem tastera „G” ako je zaključan (slika 5.4).
2. Dodirnite taster „E” (Auto Set) (slika 5.7.1-1)
3. Indikator „e” svetli i funkcija se aktivira (slika 5.7.1-2).

Ponavljanjem gorenavedenih koraka ili izborom režima Holiday/ Super-Freeze/Super-Cool, ova funkcija se može ponovo isključiti.

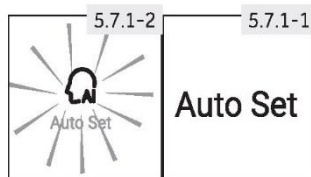

## Napomena: Režim Auto Set

U režimu Auto Set, temperatura frižidera ili zamrzivača se ne može podesiti ručno.

### 5.7.2 Režim ručnog podešavanja

Ako želite da ručno podesite temperaturu uređaja da biste čuvali određenu hranu, možete da podesite temperaturu preko tastera za podešavanje temperature:

#### 5.7.2.1 Podesite temperaturu frižidera

1. Otključajte panel dodirivanjem tastera „G” ako je zaključan (slika 5.4).
2. Dodirnite taster „F” (Fridge) da biste izabrali odeljak frižidera. Temperatura u frižideru (f1) počinje da treperi (slika 5.7.2-1).
3. Dodirujte taster „F” (Fridge) sve dok ne počne da treperi željena temperatura (slika 5.7.2-2). Signal će se čuti pri svakom dodiru tastera. Temperatura se povećava za po 1 °C, od minimalno 1 °C do najviše 9 °C. Optimalna temperatura u frižideru je 5 °C. Hladnije temperature podrazumevaju nepotrebnu potrošnju energije.
4. Dodirnite bilo koji taster osim „F” (Fridge) da biste potvrdili, inače će se postavka automatski potvrditi nakon 5 sekundi. Prikazana temperatura prestaje da treperi.

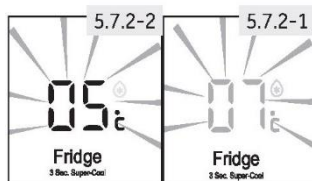



## **i** Napomena: Neusklađenost sa drugim funkcijama

Temperatura se ne može podesiti ako je aktivirana bilo koja druga funkcija (Super Cool, Super Freeze, Holiday ili Auto Set) ili ako je displej zaključan. Odgovarajući indikator će treptati, praćen zvučnim signalom.

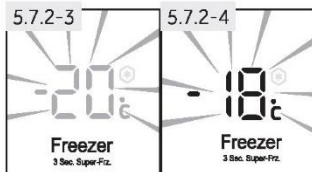

### 5.7.2.2 Podesite temperaturu zamrzivača

1. Otključajte panel dodirivanjem tastera „G” ako je zaključan (slika 5.4).
2. Dodirnite taster „B” (Freezer) da biste izabrali odeljak zamrzivača. Temperatura u zamrzivaču (b1) počinje da treperi (slika 5.7.2-3).
3. Dodirujte taster „B” (Freezer) sve dok ne počne da treperi željena temperatura (slika 5.7.2-4). Pri svakom pritisku tastera oglašava se signal. Temperatura se povećava za po 1 °C od -14 °C do -24 °C. Optimalna temperatura u zamrzivaču je -18 °C. Hladnije temperature podrazumevaju nepotrebnu potrošnju energije.
4. Dodirnite bilo koji taster osim „B” (Freezer) da biste potvrdili, inače će se postavka automatski potvrditi nakon 5 sekundi. Prikazana temperatura prestaje da treperi.

## **i** Napomena: Uticaji na temperaturu

Na unutrašnju temperaturu utiču sledeći faktori:

- ▶ Temperatura okruženja
- ▶ Količina hrane u uređaju
- ▶ Učestalost otvaranja vrata
- ▶ Montaža uređaja

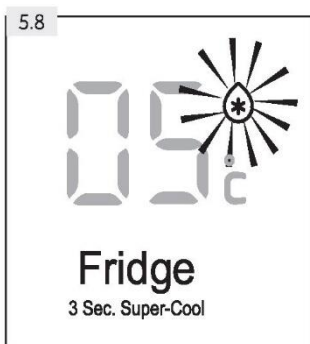

### 5.8 Funkcija Super-Cool

Uključite funkciju Super-Cool ako želite da dodate veću količinu hrane odjednom (na primer, nakon nabavke). Funkcija Super-Cool ubrzava hlađenje sveže hrane i štiti hranu koja je već u uređaju od neželjenog zagrevanja.

1. Otključajte panel dodirivanjem tastera „G” ako je zaključan (slika 5.4).
2. Držite taster „F” (Fridge) pritisnutim 3 sekunde. Indikator „f2” svetli i funkcija je aktivirana. (Slika 5.8).

Isti postupak zaustavlja funkciju Super-Cool.

## **i** Napomena: Automatsko isključivanje

- ▶ Ova funkcija će se automatski isključiti nakon približno 6 sati.
- ▶ Funkcija je takođe onemogućena ako je izabran režim Auto Set ili funkcija Holiday.

### 5.9 Funkcija Super-Freeze

Sveža hrana treba da se u celosti zamrzne što je brže moguće. Time se čuva najbolja nutritivna vrednost, izgled i ukus. Funkcija Super-Freeze ubrzava zamrzavanje sveže hrane i štiti hranu koja je već u uređaju od neželjenog zagrevanja. Ako je potrebno da zamrznete veliku količinu hrane odjednom, preporučuje se da podesite funkciju Super-Freeze 24 sata ranije pre dodavanja namirnica.

1. Otključajte panel dodirivanjem tastera „G“ ako je zaključan (slika 5.4).
2. Držite taster „B“ (Freezer) pritisnutim 3 sekunde. Indikator „b2“ svetli i funkcija je aktivirana. (Slika 5.9).

Isti postupak zaustavlja funkciju Super-Freeze.



### Napomena: Automatsko isključivanje

- Funkcija Super-Freeze će se automatski isključiti nakon približno 50 sati.
- Funkcija je takođe onemogućena ako je izabran režim Auto Set ili funkcija Holiday.

### 5.10 Funkcija Holiday

Ova funkcija podešava temperaturu frižidera na 17 °C. Ovo omogućava da se zadrže zatvorena vrata praznog frižidera bez pojave neprijatnih mirisa ili buđi tokom dužih odsustava (npr. tokom odmora). Ovo podešavanje ne utiče na odeljak zamrzivača.

1. Otključajte panel dodirivanjem tastera „G“ ako je zaključan (slika 5.4).
2. Držite taster „A“ (Holiday) pritisnutim 3 sekunde. Indikator „a“ svetli i funkcija se aktivira (slika 5.10).

Ponavljanjem gorenavedenih koraka ili izborom druge funkcije, ova funkcija se može isključiti.

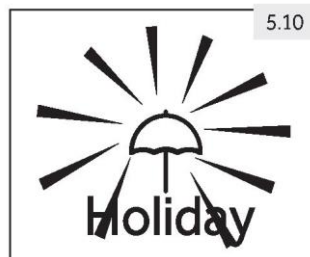

### UPOZORENJE!

Dok je aktivna funkcija Holiday, nikakva hrana se ne sme čuvati u frižideru. Temperatura od +17 °C je previsoka za skladištenje hrane.

5.11

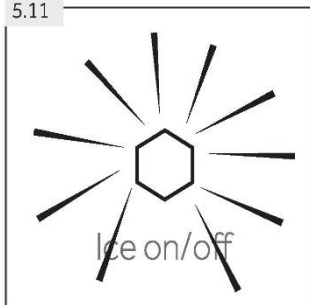

### 5.11 Funkcija ledomata

Ova funkcija omogućava proizvodnju leda, koji se može vaditi kroz dozator.

Ledomat periodično prima automatski protok vode koja se zamrzava u kockice leda. Kapacitet ledomata zavisi od temperature okoline, učestalosti otvaranja vrata zamrzivača i podešavanja temperature odeljka zamrzivača.

1. Proverite da li je ventil za dovod vode otvoren.
2. Otključajte panel dodirivanjem tastera „G” ako je zaključan (slika 5.4).
3. Dodirnite taster „D” (uključivanje/isključivanje leda).
4. Indikator „d” svetli i funkcija se aktivira (slika 5.11). Ponavljanjem koraka od 2 do 4, ova funkcija se može ponovo isključiti.



### Napomena: Funkcija ledomata

- ▶ Kada je aplikacija uključena, ledomat je podrazumevano isključen.
- ▶ Kada vam duže vreme ne trebaju kockice leda, isključite funkciju ledomata, ispraznite posudu i umetnite očišćenu posudu.
- ▶ Ledomat može da konfigurira samo proizvođač ili ga možete kupiti od servisera.

5.11.1-2

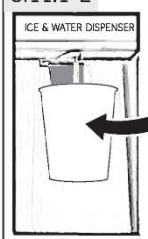

5.11.1-1

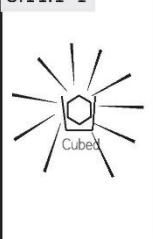

#### 5.11.1 Uzimanje kockica leda iz dozatora

1. Pritisnite taster „Cubed” da biste izabrali kockice leda. Zasvetleće ikona „Cubed” (slika 5.11.1-1).
2. Stavite čašu ispod dozatora vode i leda (slika 5.11.1-2) na prednjoj strani uređaja.
3. Pazite na to da čaša bude blizu izlaza iz dozatora kako biste sprečili ispadanje kockica leda.
4. Pritisnite čašu uz polugu. Kockice leda će pasti u čašu.



### Napomena: Dobijanje leda

- ▶ Kada se uređaj prvi put uključi i ako pokrenete funkciju pravljenja leda dok je posuda prazna, može biti potrebno do 24 sata da napravite prvu seriju kockica leda.
- ▶ Prve kockice leda (oko 20 komada) ne treba konzumirati nakon prve upotrebe, nakon dugog nekorišćenja funkcije ledomata i nakon promene filtera.

## Napomena: Dobijanje leda

- ▶ Ne držite napunjenu posudu za led van zamrzivača duže nego što je potrebno, jer se kockice leda mogu istopiti.
- ▶ Ako retko vadite kockice leda, one mogu da se slepe. Ovo je normalna pojava.
- ▶ Ako kockice leda postanu ustajale, bacite ih i očistite posudu za led.
- ▶ 3 sekunde nakon izbacivanja leda, poklopac dozatora se zatvara uz zvuk ispuštanja gasa. Nemojte sklanjati čašu 2 do 3 sekunde jer može doći do stvaranja dodatne vode ili leda.
- ▶ Drobljeni led bi se mogao izbaciti umesto kockica leda ako je drobljeni led bio opcija koja je poslednja izabrana.
- ▶ Ne stavljajte kockice leda koje ledomat nije proizveo u posudu za led kako ne bi došlo do oštećenja mehanizma.
- ▶ Podešavanje dozatora možete da prebacite na Water (Voda), Cubed (Kockice) ili Crushed (Drobljeni) čak i kada je displej zaključan.

### 5.11.2 Uzimanje drobljenog leda iz dozatora

1. Pritisnite taster „Crushed“ da biste izabrali drobljeni led, svetli ikona „Crushed“ (slika 5.11.2).
2. Stavite čašu ispod dozatora vode i leda (slika 5.11.1-2) na prednjoj strani uređaja.
3. Pazite na to da čaša bude blizu izlaza iz dozatora kako biste sprečili ispadanje drobljenog leda.
4. Pritisnite čašu uz polugu. Drobljeni led pada u čašu.



## UPOZORENJE!

- ▶ Nemojte koristiti duboke, uske, krhke ili osetljive čaše ili papirne čaše sa dozatorom.
- ▶ Nikada ne stavljajte konzervirana pića ili hranu u posudu za led, jer će to oštetiti mehanizam drobljenja.
- ▶ Ne skidajte poklopac ledomata kako biste izbegli slučajne povrede ili oštećenja uređaja.

### 5.12 Funkcija Cool Water

Ovom funkcijom rezervoar u frižideru se automatski puni vodom za piće koja se hladi na temperaturu za piće i može se točiti.

1. Proverite da li je ventil za dovod vode otvoren.
2. Dodirnite taster (Water) (slika 5.12-1).
3. Indikator svetli, funkcija je aktivirana (slika 5.12-2) i voda se može točiti.

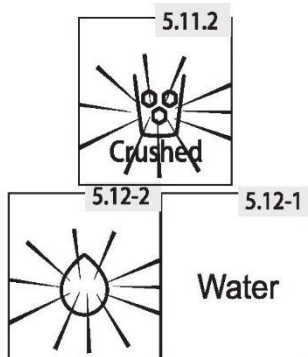

## 5.12.1 Točenje vode iz dozatora

1. Pritisnite taster „Water“ da biste izabrali hladnu vodu. Ikona Water svetli.
2. Stavite čašu ispod dozatora vode i leda (slika 5.11.1-2) na prednjoj strani uređaja.
3. Uverite se da je čaša u ravni sa dozatorom kako biste sprečili prskanje vode.
4. Pritisnite čašu uz polugu. Voda teče u čašu.

### **Napomena: Dozator vode**

- ▶ Za prvu upotrebu potrebno je pritisnuti polugu dozatora 3 minuta kako bi se ispustio vazduh iz voda.
- ▶ Prvih 7 čaša vode ne treba konzumirati nakon početnog pokretanja ili nakon duže pauze u upotrebi.
- ▶ Prvih nekoliko čaša vode koje izvadite su toplije od onih narednih. Ovo je normalna pojava.
- ▶ Ako volite veoma hladnu vodu, stavite kockice leda iz posude za led u čašu.
- ▶ Voda u tacni treba da se ukloni, jer se može prosuti kada se vrata otvaraju i zatvaraju.

### 5.13

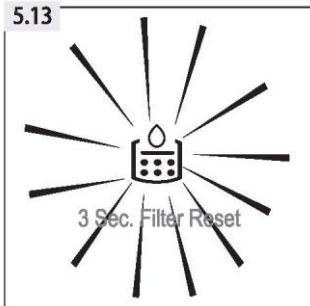

### 5.13 Indikator zamene filtera

Približno svakih 6 meseci se uključuje indikator „Change Filter“ (Zamena filtera) (slika 5.13). Ovo ukazuje da je potrebno zameniti filter za vodu. Pogledajte NEGA I ČIŠĆENJE.

Filter u cevi za vodu apsorbuje nečistoće i čini vodu/led čistim i higijenski prihvatljivijim. Nakon dužeg vremena upotrebe, kockice leda se mogu smanjiti jer je filter blokiran nečistoćama.

### **Napomena: Zamena filtera**

- ▶ Za besprekoran kvalitet kockica leda, važno je redovno menjati filter za vodu. Ako kvalitet vode pokazuje znake pogoršanja, u pogledu izgleda ili ukusa, filter treba zameniti ranije, pre nego što se upali indikatorska lampica.
- ▶ Nakon ugradnje novog filtera ne treba konzumirati sledeću seriju kockica leda (oko 20 komada) ili vode (oko 7 čaša).

#### 5.13.1 Resetovanje indikatora za zamenu filtera

Držite taster „C“ (3 Sec. Filter Reset) pritisnutim 3 sekunde. Indikator (c) „Change Filter“ će se zatamniti.

### **Napomena: Resetovanje indikatora za zamenu filtera**

Da biste izbegli bolesti, nemojte deaktivirati indikator za zamenu filtera bez promene filtera.

## 5.14 Saveti za čuvanje sveže hrane

### 5.14.1 Čuvanje u frižideru

- ▶ Držite temperaturu frižidera ispod 5 °C.
- ▶ Topla hrana mora da se ohladi na sobnu temperaturu pre čuvanja u uređaju.
- ▶ Hrana koja se čuva u frižideru treba da se opere i osuši pre čuvanja.
- ▶ Dobro zatvorite hranu koju treba čuvati kako bi se izbegle promene mirisa ili ukusa.
- ▶ Nemojte da čuvate prekomerne količine hrane. Ostavite razmak između namirnica kako bi se omogućilo da hladan vazduh struji oko njih radi boljeg i ravnomernijeg hlađenja.
- ▶ Hranu koja se jede svakodnevno treba čuvati na prednjoj strani police.
- ▶ Ostavite razmak između hrane i unutrašnjih zidova da biste omogućili protok vazduha. Naročito nemojte da čuvate hranu uz zadnji zid jer se hrana može zamrznuti na njemu. Izbegavajte direktan kontakt hrane (posebno masne ili kisele hrane) sa unutrašnjom oblogom, jer ulje/kiselina može poremetiti unutrašnju sloj. Očistite zaprljanja od ulja/kiselina kad god ih uočite.
- ▶ Odmrzavajte smrznutu hranu u frižideru. Na ovaj način možete koristiti zamrznutu hranu za smanjenje temperature u odeljku i uštedu energije.
- ▶ Proces sazrevanja voća i povrća, kao što su tikvice, dinje, papaja, banana, ananas itd, može se ubrzati u frižideru. Zbog toga nije preporučljivo da ih čuvate u frižideru. Međutim, sazrevanje jako zelenih voćki može se ubrzati tokom određenog perioda. Luk, beli luk, đumbir i drugo korenasto povrće takođe treba čuvati na sobnoj temperaturi.
- ▶ Neprijatni mirisi unutar frižidera znak su da se nešto prosulo i da je potrebno čišćenje. Pogledajte NEGA I ČIŠĆENJE.
- ▶ Različite namirnice treba staviti u različite oblasti prema njihovim svojstvima (slika 5.14.1):

1. Maslac, sir itd.
2. Jaja, konzervirana hrana, začini itd.
3. Pića i flaširana hrana.
4. Kisela hrana, konzervirana hrana itd.
- 5/6 Mesni proizvodi, riba, sirove namirnice
6. Konzerve, mlečni proizvodi itd.
7. Voće, povrće, zelena salata itd.
8. Kuvano meso, kobasice itd.

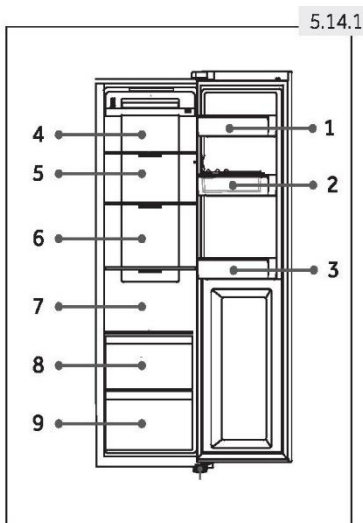

## 5.14.2 Čuvanje u zamrzivaču

- ▶ Održavajte temperaturu zamrzivača na  $-18\text{ }^{\circ}\text{C}$ .
- ▶ 12 sati pre zamrzavanja dodatnih namirnica uključite funkciju Super-Freeze; za male količine hrane, dovoljno je 4–6 sati.
- ▶ Topla hrana mora biti ohlađena na sobnu temperaturu pre čuvanja u zamrzivaču.
- ▶ Hrana isečena na manje delove će se brže zamrznuti i lakše odmrzavati i kuvati. Preporučuje se da svaki deo teži manje od 2,5 kg
- ▶ Bolje je pakovati hranu pre stavljanja u zamrzivač. Spoljašnji deo ambalaže mora biti suv kako bi se izbeglo lepljenja kesa. Materijali ambalaže treba da budu bez mirisa, da se hermetički zatvaraju, da su neotrovni i netoksični.
- ▶ Da biste izbegli istek perioda čuvanja, zabeležite datum zamrzavanja, rok i naziv namirnice na pakovanju prema periodima čuvanja različitih namirnica.
- ▶ **UPOZORENJE!** Kiselina, baze i soli mogu da erodiraju unutrašnju površinu zamrzivača. Ne stavljajte hranu koja ima ove supstance (npr. morsku ribu) direktno na unutrašnju površinu. Slanu vodu u zamrzivaču treba odmah očistiti.
- ▶ Nemojte da prekoračite vreme čuvanja hrane koje preporučuju proizvođači. Izvadite samo potrebnu količinu hrane iz zamrzivača.
- ▶ Različite namirnice treba staviti u različite oblasti prema njihovim svojstvima (slika 5.14.2):

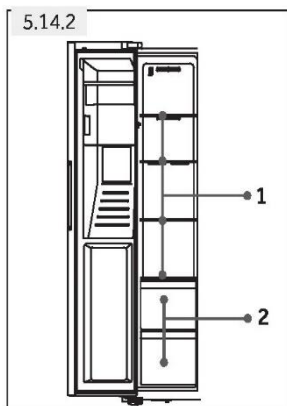

1. Manje teške namirnice, kao što su sladoled, povrće, hleb itd.
2. Velike/teže porcije hrane, kao što su veliki komadi mesa za pečenje



### Napomena: Čuvanje

- ▶ Zadržite rastojanje veće od 10 mm između postavljene hrane i senzora kako biste osigurali efekat hlađenja.
- ▶ Ostavite najnižu fioku u uređaju dok radi kako biste osigurali efekat hlađenja.
- ▶ Namirnice koje sadrže led (kao što je sladoled) treba čuvati u odeljku zamrzivača umesto u držačima za boce. Promene temperature kojima su izloženi držači boca, uzrokovane otvaranjem i zatvaranjem vrata, mogu da odlede hranu.

- ▶ Konzumirajte odmrznutu hranu brzo. Odmrznuta hrana se ne može ponovo zamrznuti osim ako se prvo ne skuva, inače možda neće biti jestiva.
- ▶ Nemojte stavljati prekomerne količine sveže hrane u zamrzivač. Pogledajte kapacitet zamrzavanja zamrzivača – pogledajte TEHNIČKI PODACI ili natpisnu pločicu.
- ▶ Hrana se može čuvati u zamrzivaču na temperaturi od najmanje -18 °C od 2 do 12 meseci, u zavisnosti od svojstava (npr. meso: 3–12 meseci, povrće: 6–12 meseci)
- ▶ Kada zamrzavate svežu hranu, izbegavajte da je dovedete u kontakt sa već zamrznutom hranom. Rizik od odmrzavanja!
- ▶ Odmrzavajte smrznutu hranu u frižideru. Na ovaj način možete koristiti zamrznutu hranu za smanjenje temperature u odeljku i uštedu energije.

#### **5.14.3 Prilikom čuvanja komercijalno smrznute hrane, pratite ove smernice:**

- ▶ Uvek pratite smernice proizvođača u pogledu vremena tokom kojeg treba čuvati hranu. Nemojte prekoračiti ove smernice!
- ▶ Pokušajte da održite što je moguće kraće vreme između kupovine i čuvanja kako biste očuvali kvalitet hrane.
- ▶ Kupite smrznutu hranu koja se čuva na temperaturi od -18 °C ili manjoj.
- ▶ Izbegavajte kupovinu hrane koja ima led ili mraz na pakovanju. Ovo ukazuje na to da su proizvodi možda delimično odmrznuti i zamrznuti u nekom trenutku – porast temperature utiče na kvalitet hrane.





### Saveti za uštedu energije

- ▶ Uverite se da uređaj ima ispravnu ventilaciju (pogledajte MONTAŽA).
  - ▶ Ne montirajte uređaj na direktnoj sunčevoj svetlosti ili u blizini izvora toplote (npr. rerna, grejalica).
  - ▶ Izbegavajte nepotrebno nisku temperaturu u uređaju. Potrošnja energije se povećava što je niža temperatura podešena u uređaju.
  - ▶ Funkcije poput Super-Cool ili Super-Freeze troše više energije.
  - ▶ Sačekajte da se topla hrana ohladi pre nego što je stavite u uređaj.
  - ▶ Otvarajte vrata uređaja što je manje i što kraće moguće.
  - ▶ Nemojte da prepunite uređaj kako bi se izbeglo ometanje protoka vazduha.
  - ▶ Izbegavajte zadržavanje vazduha pri pakovanju hrane.
  - ▶ Održavajte čistoću zaptivki vrata tako da se uvek zatvaraju ispravno.
  - ▶ Odmrzavajte smrznutu hranu u frižideru.
- Konfiguracija koja najviše štedi energiju zahteva da uređaj drži fioke, kutiju za hranu i police itd. u fabrički svežem stanju, a hranu treba postaviti što je dublje moguće bez blokiranja izlaza vazdušnog voda.

### 7.1 Podesive police

Visina police može se podesiti tako da odgovara vašim potrebama u pogledu čuvanja hrane.

1. Da biste premestili policu, prvo je uklonite podizanjem zadnje ivice (1) i izvlačenjem (2) (slika 7.1).
2. Da biste je ponovo postavili, stavite je na držače sa obe strane i gurnite je što je moguće dublje dok se zadnji deo police ne učvrsti unutar bočnih ureza

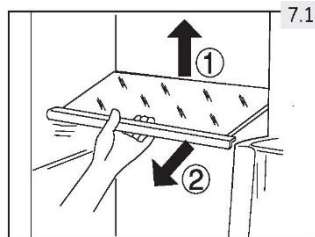

### **i** Napomena: Police

Uverite se da su svi krajevi police ravni.

### 7.2 Demontažne police u vratima / držači za flaše

Police u vratima / držači za flaše se mogu ukloniti radi čišćenja:

1. Stavite šake na obe strane nosača/držača i podignite ga prema gore (1) (slika 7.2).
2. Izvucite policu u vratima / držač za flaše (2).
3. Da biste vratili policu u vratima / držač za flaše, obavite gorenavedene korake obrnutim redosledom.

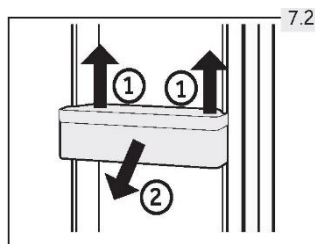

### 7.3 Demontažna fioka

Da biste uklonili fioku iz frižidera ili zamrzivača, izvucite odeljak u najvećoj meri (1), podignite i uklonite (2) (slika 7.3).

Da biste ubacili fioku, obavite gorenavedene korake obrnutim redosledom.

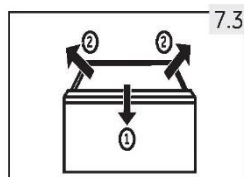

### 7.4 Posuda za led

#### 7.4.1 Zaustavljanje proizvodnje leda

Ako tokom dužeg vremenskog perioda nije potreban led ili voda, ventil između dovoda vode i uređaja može se isključiti.

Kutiju za led treba očistiti, osušiti i vratiti u uređaj kako biste sprečili pojavu neprijatnih mirisa.

#### 7.4.2 Uklanjanje posude za led (slika 7.4.2)

1. Uхватite obe bočne ručke.
2. Podignite posudu.
3. Izvucite posudu.

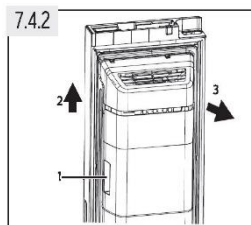

**7.4.3 Ponovna montaža posude za led (slika 7.4.3)**

Da biste ponovo postavili posudu za led, nosač u obliku slova U iza posude za led (1 na slici 7.4.3) mora da bude u ravni sa odgovarajućom metalnom strukturom. Pratite korake od 7.4.2 obrnutim redosledom.

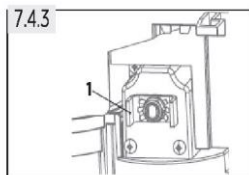
**i Napomena: kutija za led**

Može doći do kondenzacije vlage i zamrzavanja kutije za led.

**7.5 Lampica**

Unutrašnja LED lampica se uključuje kada se otvore vrata. Na učinak lampica ne utiče nijedna postavka uređaja.

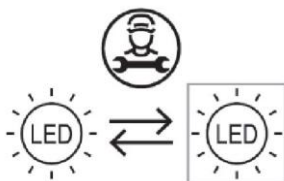

Izvor svetlosti (samo LED) sme da menja isključivo stručno lice

Ovaj proizvod sadrži izvor svetlosti klase energetske efikasnosti G.

Odeljak	Napon	Maks. snaga	Klasa energetske efikasnosti	Model
Frižider	12 V	1,5 W	G	HSR3918FI*/HSO*IF9183 HSR3918EI*/HSO*IE9183 HSR3918DI*/HSO5918DI* HSO*ID9185
Zamrzivač	12 V	1,5 W	G	*=MP, MX, PG, PH, PB, FW, BP, GP, MB



## UPOZORENJE!

Isključite uređaj iz mrežnog napajanja pre čišćenja.

### 8.1 Opšte informacije

Očistite uređaj samo kada se čuva mala količina hrane ili kada nema hrane u njemu. Uređaj treba da čistite na četiri nedelje radi dobrog održavanja i kako bi se sprečilo stvaranje neprijatnog mirisa hrane.



## UPOZORENJE!

- ▶ Nemojte da čistite uređaj tvrdim četkama, žičanim četkama, deterdžentom u prahu, benzinom, amil acetatom, acetonom i sličnim organskim, kiselim ili alkalnim rastvorima. Čistite uređaj specijalnim deterdžentom za frižidere kako biste izbegli oštećenje.
- ▶ Nemojte da prskate tečnost na uređaj niti da ga ispirate tokom čišćenja.
- ▶ Nemojte da koristite raspršenu vodu ili paru za čišćenje uređaja.
- ▶ Nemojte da čistite hladne staklene police vrućom vodom. Iznenadna promena temperature može da prouzrokuje lom stakla.
- ▶ Nemojte da dodirujete unutrašnju površinu zamrzivača, naročito ne vlažnim šakama, jer šake mogu da vam se zamrznu na površini.
- ▶ U slučaju zagrevanja, proverite stanje zamrznute hrane.
- ▶ Uvek održavajte zaptivku vrata čistom.
- ▶ Očistite unutrašnjost i kućite uređaja sunđerom natopljenim toplom vodom i neutralnim deterdžentom (slika 8.1).
- ▶ Isperite i osušite mekom krpom.
- ▶ Čistite dodatnu opremu samo toplom vodom i blagim neutralnim deterdžentom.
- ▶ Nemojte da čistite nijedan deo uređaja u mašini za pranje sudova.
- ▶ Sačekajte najmanje 5 minuta pre ponovnog uključivanja uređaja, jer često uključivanje može oštetiti kompresor.

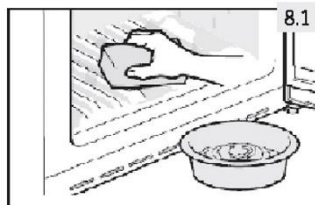

### 8.2 Čišćenje posude za led

Povremeno očistite posudu za led toplom vodom, posebno ako kockice leda duže stoje i postanu ustajale. Posudu dobro osušite pre nego što je vratite u uređaj kako biste sprečili da se kockice leda zalepe za zidove.

## 8.3 Odmrzavanje

Odmrzavanje frižidera i zamrzivača se vrši automatski, tako da ne morate to da radite ručno.

## 8.4 Zamena LED lampica



### UPOZORENJE!

Nemojte sami da menjate LED lampicu. Nju sme da zameni samo proizvođač ili ovlašćeni serviser.

Lampice imaju LED tehnologiju za izvor svetlosti, što podrazumeva malu potrošnju energije i dugi vek trajanja. Ako postoji bilo kakva abnormalnost, obratite se korisničkoj službi. Pogledajte odeljak KORISNIČKA SLUŽBA.

Parametri lampica: 12 V, maks 3 W

## 8.5 Zamena filtera

Filter za vodu treba menjati približno svakih 6 meseci, kada zasvetli indikatorska lampica „Change filter“ (c) (slika 5.13).

Komplet filtera se može naručiti preko SLUŽBE ZA KORISNIKE.



### UPOZORENJE!

- ▶ Pre zamene filtera, deaktivirajte uređaj i isključite utikač iz utičnice.
- ▶ Isključite dovod vode.

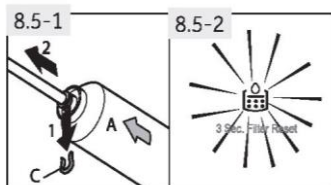

1. Uklonite (1) spojnicu za fiksiranje (C) sa obe strane filtera (A) i odvojite obe cevi (2) (slika 8.5-1).
2. Montirajte novi filter u ispravnom položaju; strelica pokazuje pravac protoka vode. Ponovite korak 1 obrnutim redosledom.
3. Priključite utikač u utičnicu i otvorite jezičak za vodu kako biste ispraznili creva.
4. Resetovanje indikatora za zamenu filtera: Držite taster „C“ (Resetovanje filtera) pritisnutim 3 sekunde, indikator „c“ se isključuje (slika 8.5-2).



### UPOZORENJE!

- ▶ Uverite se da je spoj uvek čvrst, suv i bez curenja!
- ▶ Vodite računa da crevo nikada ne bude priklešteno, presavijeno ili uvrnuto.

### 8.6 Duži prekid rada

Ako se uređaj neće koristiti tokom dužeg vremenskog perioda i ne želite da koristite funkciju „Holiday“ u frižideru:

- ▶ Isključite dovod vode (nekoliko sati pre nego što isključite uređaj).
- ▶ Izvadite hranu.
- ▶ Ispraznite i očistite posudu za led.
- ▶ Isključite kabl za napajanje.
- ▶ Očistite uređaj kao što je opisano u prethodnom tekstu.
- ▶ Držite vrata otvorena kako bi se sprečilo stvaranje neprijatnih mirisa u unutrašnjosti uređaja.
- ▶ Obezbedite novi filter za montiranje pre sledeće upotrebe.



### Napomena: Isključivanje

Isključite uređaj samo ako je to neophodno.

### 8.7 Premeštanje uređaja

1. Uklonite svu hranu i isključite uređaj iz mrežnog napajanja.
2. Zalepite police i druge pokretne delove u frižideru i zamrzivaču lepljivom trakom.
3. Nemojte nagnjati uređaj za više od 45° kako biste izbegli oštećenje rashladnog sistema.



### UPOZORENJE!

- ▶ Nemojte da podižete uređaj držeći ga za ručke.
- ▶ Nemojte da postavljate uređaj vodoravno na zemlju.

Mnoge probleme koji se javljaju možete da rešite sami bez posedovanja posebne stručnosti. U slučaju problema, proverite sve predstavljene mogućnosti i pratite uputstva u nastavku pre nego što se obratite postprodajnoj službi. Pogledajte odeljak KORISNIČKA SLUŽBA.



## UPOZORENJE!

- ▶ Pre sprovođenja održavanja, deaktivirajte uređaj i isključite utikač iz utičnice.
- ▶ Električnu opremu smeju da servisiraju samo stručni električari, jer nepravilne popravke mogu prouzrokovati značajnu posledičnu štetu.
- ▶ Oštećeni mrežni kabl sme da zameni samo proizvođač, radnik servisne službe ili slično kvalifikovana lica kako bi se izbegla opasnost.

### 9.1 Tabela za rešavanje problema

Problem	Mogući uzrok	Moguće rešenje
Kompresor ne radi.	<ul style="list-style-type: none"> <li>• Utikač nije priključen u utičnicu.</li> <li>• Uređaj je u ciklusu odmrzavanja.</li> </ul>	<ul style="list-style-type: none"> <li>• Priključite utikač.</li> <li>• Ovo je normalno za automatsko odmrzavanje.</li> </ul>
Uređaj radi često ili radi tokom dužeg vremenskog perioda.	<ul style="list-style-type: none"> <li>• Unutrašnja ili spoljašnja temperatura je previsoka.</li> <li>• Uređaj je isključen tokom određenog vremenskog perioda.</li> <li>• Vrata uređaja nisu dobro zatvorena.</li> <li>• Vrata se otvaraju prečesto ili predugo.</li> <li>• Postavka temperature za zamrzivač je preniska.</li> <li>• Zaptivka vrata je prljava, istrošena, napukla ili neodgovarajuća.</li> <li>• Potrebna cirkulacija vazduha nije zagarantovana.</li> <li>• Aparat za led radi.</li> </ul>	<ul style="list-style-type: none"> <li>• U ovom slučaju, normalno je da uređaj radi duže.</li> <li>• Obično je potrebno od 8 do 12 sati da se uređaj potpuno ohladi.</li> <li>• Zatvorite vrata i uverite se da se uređaj nalazi na ravnom terenu i da nikakva hrana niti posuda ne blokiraju vrata.</li> <li>• Ne otvarajte vrata prečesto.</li> <li>• Podesite višu temperaturu dok se ne dobije zadovoljavajuća temperatura frižidera. Potrebno je 24 sata da temperatura frižidera postane stabilna.</li> <li>• Očistite zaptivku vrata ili neka je korisnička služba zameni.</li> <li>• Osigurajte adekvatnu ventilaciju.</li> <li>• Ovo je normalna pojava. Aparat za led predstavlja dodatno radno opterećenje.</li> </ul>
Unutrašnjost frižidera je prljava i/ ili neprijatno miriše.	<ul style="list-style-type: none"> <li>• Unutrašnjost frižidera treba da se očisti.</li> <li>• Hrana jakog mirisa čuva se u frižideru.</li> <li>• Podešena je preniska temperatura.</li> </ul>	<ul style="list-style-type: none"> <li>• Očistite unutrašnjost frižidera.</li> <li>• Dobro umotajte hranu.</li> <li>• Resetujte temperaturu.</li> </ul>

Problem	Mogući uzrok	Moguće rešenje
Prehladno je u unutrašnjosti uređaja.	<ul style="list-style-type: none"> <li>Funkcija Super-Cool/ Super-Freeze se aktivirala ili radi predugo.</li> </ul>	<ul style="list-style-type: none"> <li>Isključite funkciju Super-Cool/ Super-Freeze.</li> </ul>
Nije dovoljno hladno u unutrašnjosti uređaja.	<ul style="list-style-type: none"> <li>Podešena je previsoka temperatura.</li> <li>Pretopla hrana se čuva u uređaju.</li> <li>Previše hrane je smešteno u uređaj.</li> <li>Namirnice su preblizu jedna drugoj.</li> <li>Vrata uređaja nisu dobro zatvorena.</li> <li>Vrata se otvaraju prečesto ili predugo.</li> </ul>	<ul style="list-style-type: none"> <li>Resetujte temperaturu.</li> <li>Uvek ohladite hranu pre nego što je stavite u uređaj.</li> <li>Uvek čuvajte manje količine hrane.</li> <li>Ostavite razmak između namirnica da biste omogućili protok vazduha.</li> <li>Zatvorite vrata.</li> <li>Ne otvarajte vrata prečesto.</li> </ul>
Formiranje vlage na unutrašnjoj strani frižidera.	<ul style="list-style-type: none"> <li>Klima okruženja je previše topla i previše vlažna.</li> <li>Vrata uređaja nisu dobro zatvorena.</li> <li>Vrata se otvaraju prečesto ili predugo.</li> <li>Posude za hranu ili tečnosti su otvorene.</li> </ul>	<ul style="list-style-type: none"> <li>Povećajte temperaturu.</li> <li>Zatvorite vrata.</li> <li>Ne otvarajte vrata prečesto.</li> <li>Sačekajte da se vruća hrana ohladi na sobnoj temperaturi i prekrijte hranu i tečnosti.</li> </ul>
Vlaga se akumulira na spoljnoj površini frižidera ili između vrata.	<ul style="list-style-type: none"> <li>Klima okruženja je previše topla i previše vlažna.</li> <li>Vrata nisu dobro zatvorena. Hladan vazduh u uređaju i topao vazduh van njega izaziva kondenzaciju.</li> </ul>	<ul style="list-style-type: none"> <li>Ovo je uobičajeno u vlažnoj klimi i promeniće se kada se vlažnost smanji.</li> <li>Uverite se da su vrata čvrsto zatvorena.</li> </ul>
Velike količine leda i mraza su se formirale u zamrzivaču.	<ul style="list-style-type: none"> <li>Namirnice nisu bile dobro upakovane.</li> <li>Vrata/fioka uređaja nije dobro zatvorena.</li> <li>Vrata se otvaraju prečesto ili predugo.</li> <li>Zaptivka vrata je prljava, istrošena, napukla ili neodgovarajuća.</li> <li>Nešto iznutra sprečava pravilno zatvaranje vrata.</li> </ul>	<ul style="list-style-type: none"> <li>Uvek dobro upakujte namirnice.</li> <li>Zatvorite vrata/fioku.</li> <li>Ne otvarajte vrata prečesto.</li> <li>Očistite zaptivku vrata ili je zamenite novom.</li> <li>Promenite položaj polica, polica za vrata ili unutrašnjih posuda kako biste omogućili zatvaranje vrata.</li> </ul>
Vrata se ne zatvaraju pravilno.	<ul style="list-style-type: none"> <li>Frižider nije nivelisan.</li> </ul>	<ul style="list-style-type: none"> <li>Pod mora da ravan i čvrst. Prilagodite podesive nožice.</li> </ul>



Problem	Mogući uzrok	Moguće rešenje
Uređaj pravi neuobičajene zvukove.	<ul style="list-style-type: none"> <li>• Uređaj se nalazi na neravnoj površini.</li> <li>• Uređaj dodiruje neki predmet do njega.</li> </ul>	<ul style="list-style-type: none"> <li>• Podesite stopice za nivelisanje uređaja.</li> <li>• Uklonite predmete oko uređaja.</li> </ul>
Kapi vode se skupljaju u donjim fiokama frižidera.	<ul style="list-style-type: none"> <li>• Nivo vlažnosti je previsok.</li> </ul>	<ul style="list-style-type: none"> <li>• Podignite temperaturu odeljka frižidera.</li> </ul>
Čuje se tih zvuk koji je sličan zvuku tekuće vode.	<ul style="list-style-type: none"> <li>• Ovo je normalna pojava.</li> </ul>	<ul style="list-style-type: none"> <li>• -</li> </ul>
Čuje se zvučni signal alarma.	<ul style="list-style-type: none"> <li>• Vrata su otvorena.</li> </ul>	<ul style="list-style-type: none"> <li>• Zatvorite vrata.</li> </ul>
Čuje se tiho brujanje.	<ul style="list-style-type: none"> <li>• Sistem protiv kondenzacije radi.</li> </ul>	<ul style="list-style-type: none"> <li>• Ovo sprečava kondenzaciju i normalna je pojava.</li> </ul>
Unutrašnji sistem osvetljenja ili hlađenja ne radi.	<ul style="list-style-type: none"> <li>• Utikač nije priključen u utičnicu.</li> <li>• Napajanje je neispravno.</li> <li>• LED lampica nije ispravna.</li> <li>• Prekidač za svetlo je blokiran.</li> </ul>	<ul style="list-style-type: none"> <li>• Priključite utikač.</li> <li>• Proverite napajanje električnom energijom u prostoriji. Pozovite električara!</li> <li>• Pozovite korisničku službu radi zamene lampice.</li> <li>• Isključite napajanje. Pronađite prekidač za svetlo i pomerite ga nekoliko puta da biste videli da li ovo pomera zaglavljenu hranu.</li> </ul>
Bočne strane frižidera i lajsne na vratima se zagrevaju.	<ul style="list-style-type: none"> <li>• Ovo je normalna pojava.</li> </ul>	<ul style="list-style-type: none"> <li>• -</li> </ul>
Voda ne curi iz dozatora vode ili nema kockica leda	<ul style="list-style-type: none"> <li>• Slavina za vodu je zatvorena.</li> <li>• Dovodno crevo je presavijeno.</li> <li>• Pritisak vode je manji od 0,15 MPa</li> <li>• Filter je blokiran</li> <li>• Vrata nisu potpuno zatvorena.</li> <li>• Funkcija aparata za hladnu vodu/led nije aktivirana</li> <li>• Nema kockica leda u posudi</li> <li>• Kockice leda su se slepile.</li> <li>• Temperatura zamrzivača je previsoka.</li> </ul>	<ul style="list-style-type: none"> <li>• Proverite slavinu za vodu.</li> <li>• Proverite dovodno crevo.</li> <li>• Proverite pritisak vode.</li> <li>• Promenite filter.</li> <li>• Zatvorite vrata.</li> <li>• Aktivirajte funkciju Cool Water/ Ice Maker</li> <li>• Sačekajte da se isporuče kockice leda.</li> <li>• Izvadite grumen kockica leda, zdrobite ga i vratite u kutiju za led.</li> <li>• Smanjite temperaturu zamrzivača.</li> </ul>
	<ul style="list-style-type: none"> <li>• Imajte na umu da može potrajati i do 12 sati za proizvodnju prvih kockica leda.</li> </ul>	
	<ul style="list-style-type: none"> <li>• Potrebno je zameniti filter.</li> </ul>	<ul style="list-style-type: none"> <li>• Zamenite filter</li> </ul>

Problem	Mogući uzrok	Moguće rešenje
Proizvode se samo male kockice leda.	<ul style="list-style-type: none"> <li>Pritisak vode je manji od 0,15 MPa</li> </ul>	<ul style="list-style-type: none"> <li>Proverite pritisak vode</li> </ul>
Posuda za led je zaglavljena.	<ul style="list-style-type: none"> <li>Voda se smrzla do vretena u kutiji za led. Vreteno gura led napolje.</li> <li>Kockice leda su se zaglavile između ledomata i kutije za led.</li> <li>Ostale kockice leda su stavljene u kutiju za led.</li> </ul>	<ul style="list-style-type: none"> <li>Izvadite kutiju za led. Očistite i osušite vreteno. Zamenite kutiju.</li> <li>Uklonite kockice leda između ledomata i kutije za led.</li> <li>Mogu se izbacivati samo kockice leda koje proizvodi ledomat.</li> </ul>
Kockice leda neprijatno mirišu i imaju neprijatan ukus.	<ul style="list-style-type: none"> <li>Funkcija ledomata se ne koristi često.</li> <li>Neupakovana hrana se skladišti u odeljku zamrzivača.</li> </ul>	<ul style="list-style-type: none"> <li>Led može preuzeti miris drugih supstanci. Bacite kockice leda.</li> </ul>
Čujete zvukove kao da voda teče ili kocke leda padaju	<ul style="list-style-type: none"> <li>Ovo je normalno kada je aktivirana funkcija leda ili vode</li> </ul>	<ul style="list-style-type: none"> <li>-</li> </ul>
Voda curi iz uređaja	<ul style="list-style-type: none"> <li>Pritisak vode je previsok.</li> <li>Crevo za vodu je oštećeno.</li> </ul>	<ul style="list-style-type: none"> <li>Prekinite napajanje, zatvorite jezičak za vodu i pozovite korisničku službu</li> </ul>
Kontrolna tabla prikazuje kôd greške.	<ul style="list-style-type: none"> <li>Došlo je do električnog problema u radu.</li> </ul>	<ul style="list-style-type: none"> <li>Obavestite korisničku službu.</li> </ul>

## 9.2 Prekid napajanja

U slučaju prekida napajanja, hrana bi trebalo da ostane bezbedno hladna oko 5 sati.

Pratite ove savete tokom dužeg prekida napajanja, posebno tokom leta:

- ▶ Otvorite vrata/fioku što je ređe moguće.
- ▶ Ne stavljajte dodatnu hranu u uređaj tokom prekida napajanja.
- ▶ Ako se najavi prekid napajanja i ono traje duže od 5 sati, napravite led i stavite ga u posudu na gornju policu u unutrašnjosti frižidera.
- ▶ Odmah nakon prekida napajanja pregledajte sve namirnice.
- ▶ Pošto će temperatura u frižideru porasti tokom prekida napajanja ili drugog kvara, period čuvanja i jestivost hrane će se smanjiti. Svaku hranu koja se odmrzava treba konzumirati ili skuvati i ponovo zamrznuti (gde je to prikladno) ubrzo nakon toga kako bi se sprečili zdravstveni rizici.



### Napomena: Funkcija memorije tokom prekida napajanja

Nakon povratka napajanja, uređaj nastavlja rad sa postavkama koje su podešene pre nestanka struje.

## 10.1 Raspakivanje



### UPOZORENJE!

- ▶ Uređaj je težak. Njime uvek moraju da rukuju najmanje dve osobe.
- ▶ Čuvajte sve materijale ambalaže van domašaja dece i odložite ih u otpad na ekološki prihvatljiv način.
- ▶ Izvadite uređaj iz ambalaže.
- ▶ Uklonite sve materijale ambalaže, uključujući providnu zaštitnu foliju.

## 10.2 Uslovi u okruženju

Sobna temperatura uvek treba da bude između 10 °C i 38 °C, jer može uticati na temperaturu unutar uređaja i njegovu potrošnju energije. Nemojte da montirate uređaj u blizini drugih uređaja koji emituju toplotu (rerne, frižideri) bez izolacije.

- Proširena umerena (SN): Ovaj rashladni uređaj je namenjen za upotrebu na temperaturama okruženja u rasponu od 10 °C do 32 °C;
- Umerena (N): Ovaj rashladni uređaj je namenjen za upotrebu na temperaturama okruženja u rasponu od 16 °C do 32 °C;
- Suptropska (ST): Ovaj rashladni uređaj je namenjen za upotrebu na temperaturama okruženja u rasponu od 16 °C do 38 °C;
- Tropska (T): Ovaj rashladni uređaj je namenjen za upotrebu na temperaturama okruženja u rasponu od 16 °C do 43 °C;

## 10.3 Potreban prostor

Potreban prostor kada se otvore vrata (slika 10.3):

Širina uređaja: 158,8 cm

Dubina uređaja: 110,3 cm

## 10.4 Poprečni presek za ventilaciju

Da bi se postigla dovoljna ventilacija uređaja iz bezbednosnih razloga, moraju se poštovati informacije o potrebnim poprečnim preseccima za ventilaciju (slika 10.4).

Napomena: Kod samostojećih uređaja: Ovaj frižider nije predviđen da se koristi kao ugradni uređaj.

## 10.5 Priključak za svežu vodu

Sledite uputstva za montažu u nastavku (slike od 10.5-1 do 10.5-6).



### UPOZORENJE!

- ▶ Preporučuje se da uređaj instalira kvalifikovani tehničar.
- ▶ Uverite se da je mrežni utikač isključen iz utičnice.
- ▶ Uverite se da je dovod vode blokiran.
- ▶ Zaporni ventil koji mora biti lako dostupan nakon montaže mora se montirati između creva i kućnog priključka za vodu kako bi se po potrebi moglo prekinuti snabdevanje vodom.
- ▶ Priključite samo na dovod hladne vode.
- ▶ Za povezivanje koristite samo isporučeno crevo.

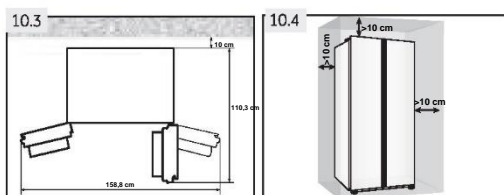

## UPOZORENJE!

- ▶ Povežite samo za dovodom vodom za piće. Filter za vodu filtrira samo nečistoće u vodi i čini led čistim i higijenski prihvatljivijim. On ne može da sterilise niti uništi klice ili druge štetne supstance.
- ▶ Previsok pritisak vode u crevu može da ošteti uređaj. Montirajte reduktor pritiska kada pritisak vode u crevu prekoračuje 0,6 MPa.
- ▶ Pre povezivanja, proverite da li je voda čista i bistra.

## Napomena: Priključak za vodu

- ▶ Pritisak hladne vode mora da bude u opsegu 0,15–0,6 MPa.
- ▶ Maksimalna dozvoljena dužina creva za vodu je 8 metara. Duža creva utiču na kockice leda i sadržaj hladne vode.
- ▶ Temperatura okruženja mora da bude najmanje 0 °C.
- ▶ Držite crevo za vodu dalje od izvora toplote.

1. Isecite cev na dva dela potrebne dužine da biste povezali filter (A) sa uređajem (B1) i slavinom za vodu (B2) (slika 10.5-1). Rez mora da bude četvrtast, napravljen oštrim nožem.

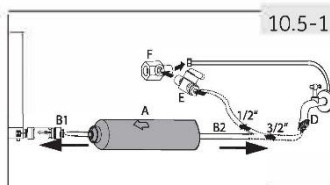

2. Ubacite cev (B1) od približno 12 mm duboko u montažni nastavak filtera za vodu (A) (slika 10.5-2). Vodite računa da montirate filter u pravom smeru. Strelica pokazuje pravac toka vode.
3. Pričvrstite cev pomoću spojnice za fiksiranje (C) u skladu sa slikom 10.5-3.
4. Ponovite 2. i 3. korak sa cevi (B2) na drugoj strani filtera
5. Priključite kraj cevi (B2) na jedan od adaptera „D“ ili „E i „F“ koji odgovara glavnom vodu za vodu (slika 10.5-4).
6. Izvadite čep iz ventila na poleđini uređaja (slika 10.5-5).
7. Spojite kraj B1 na ventil na zadnjoj strani uređaja (slika 10.5-6).
8. Otvorite jezičak za vodu da biste proverili da li curi iz sistema i isperite cev.

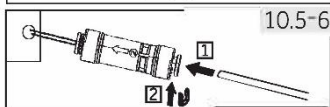
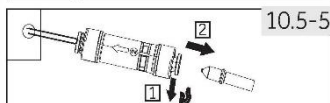
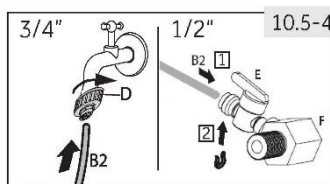
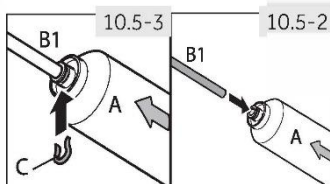

## UPOZORENJE!

- ▶ Uverite se da su spojevi uvek čvrsti, suvi i bez curenja.
- ▶ Vodite računa o tome da crevo nikada ne bude prignječeno, savijeno ili uvrnuto.

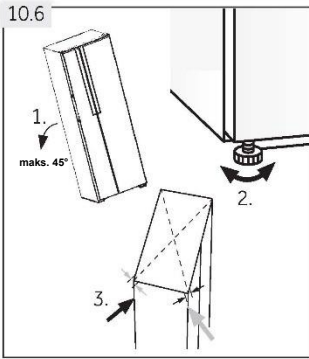

## 10.6 Poravnanje uređaja

Uređaj treba da postavite na ravnu i čvrstu površinu.

1. Nagnite uređaj malo unazad (slika 10.6).
2. Podesite stopice na željeni nivo.

Uverite se da je udaljenost do zida na stranama sa šarkama najmanje 10 cm.

3. Stabilnost se može proveriti naizmeničnim udarcima po dijagonalama. Blago ljuľljanje treba da bude ravnomerno u oba smeru. U suprotnom se okvir može iskriviti. Posledica je moguće curenje zaptivki vrata. Blagi nagib prema nazad olakšava zatvaranje vrata.

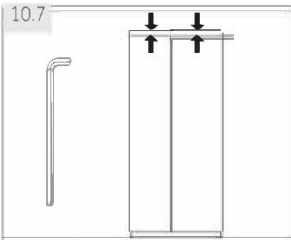

## 10.7 Precizno podešavanje vrata

Ako vrata još uvek nisu nivelisana nakon nivelisanja vrata pomoću stopica, ova neravnomernost se može otkloniti okretanjem osovinice za podizanje šarke u donjem desnom uglu vrata frižidera pomoću ključa (slika 10.7)

Okrenite osovinicu za podizanje šarke nadesno pomoću ključa da biste spustili vrata (slika 10.7-1).

Okrenite osovinicu za podizanje šarke nalevo pomoću ključa da biste podigli vrata (slika 10.7-2).

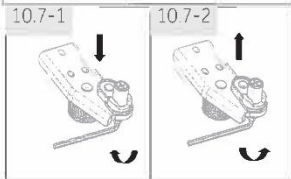

## UPOZORENJE!

Nemojte da podešavate osovinicu za podizanje šarke prekomerno na visinu koja može dovesti do toga da osovinica napusti svoj prvobitni zaključani položaj. (Podesivi opseg visine: 3 mm)

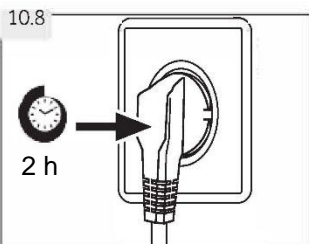

## 10.8 Vreme čekanja

Ulje za podmazivanje koje ne zahteva održavanje nalazi se u kapsuli kompresora. Ovo ulje može da prođe kroz zatvoreni sistem cevi tokom transporta na nagibu. Pre priključivanja uređaja na mrežno napajanje, morate da sačekate najmanje 2 sata (slika 10.8) tako da ulje teče nazad u kapsulu.

### 10.9 Električna veza

Pre svakog spajanja, proverite sledeće:

- ← Utikač i osigurač napajanja su odgovarajući prema nazivnoj pločici.
- ← Utičnica je uzemljena i nema traka za napajanje ili produžnih kablova.
- ← Utikač i utičnica su strogo u skladu sa standardima.  
Priključite utikač na pravilno instaliranu kućnu utičnicu.



#### UPOZORENJE:

Da bi se izbegli rizici, korisnička služba mora da zameni oštećeni kabl za napajanje (pogledajte garantni list).

### 10.10 Uklanjanje i montaža vrata

Ako treba da uklonite vrata sa uređaja, pratite uputstva za uklanjanje i ugradnju vrata u nastavku. (Slika 10.10).



#### UPOZORENJE:

- ← Pre nego što izvršite ovaj postupak, isključite uređaj i izvucite utikač iz utičnice.
- ← Blokirate dovod vode.
- ← Uređaj je težak. Uvek rukujte uređajem sa najmanje dve osobe.
- ← Nemojte da naginjete uređaj više od 45° niti da ga postavljate vodoravno na zemlju.
- ← Vrata mogu pasti i povrediti ljude ili se oštetiti tokom ovih koraka, nastavite

1. Otpustite levu stranu dve spojnice za vodu u prednjem levom uglu na dnu uređaja: pritisnite i držite spojnicu kao na slici i uklonite cev za vodu (slika 10.10-1)

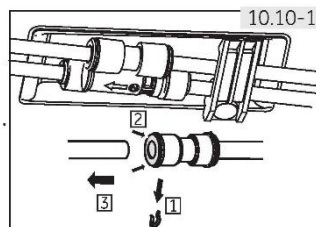

2. Otpustite zavrtnanj na poklopcu šarke i uklonite poklopac (slika 10.10-2). Kada uklanjate vrata zamrzivača, isključite sve kablove osim kabla za uzemljenje.

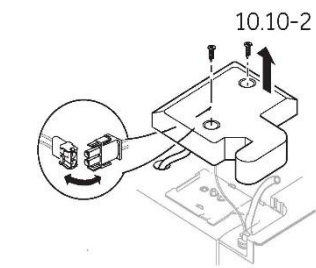

3. Otpustite zavrtnje koji drže gornju šarku u položaju, a zatim uklonite šarku. (Slika 10.10-3).
4. Podignite vrata da biste ih uklonili (slika 10.10-4). Kada uklanjate vrata zamrzivača, podignite ih dovoljno visoko da uklonite priključak za vodu na dnu uređaja.
5. Ponovo postavite vrata tako što ćete sprovesti korake uklanjanja u obrnutom redosledu. Uverite se da je žica za uzemljenje fiksirana šrafovom.
6. Ponovo postavite priključak za vodu.

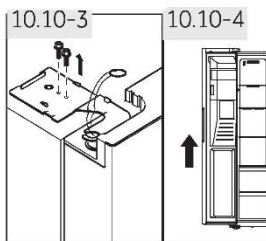

## **Napomena: vrata frižidera**

Na slikama je prikazano uklanjanje vrata zamrzivača. Za vrata frižidera koristite odgovarajuće delove sa druge strane.

**11.1 List proizvoda prema uredbi (EU) br. 2019/2016**

Komercijalna robna marka	Haier
Identifikator modela	HSR3918FI*/H50*IF9183/H5R3918EI*/H50*IE9183/H5R5918DI*/H505918DI*/H50*ID9185
kategorija modela	Frižider – zamrzivač
Klasa energetske efikasnosti	F/F/E/E/D/D/D
Godišnja potrošnja energije (kVh/godišnje) <sup>1)</sup>	393/393/317/317/253/253/253
Zapremina frižidera (l)	337/337/337/337/333/333/333
Zapremina zamrzavanja (l)	178
Broj zvezdica	
Temperatura ostalih odeljaka >14 °C	Ne
Sistem bez mraza	Da
Vreme porasta temperature (h)	5
Kapacitet zamrzavanja (kg/24 h)	10
Klimatska klasa	SN-N-ST
Ovaj uređaj je namenjen za upotrebu na temperaturi okruženja između 10 °C i 38 °C.	
Klasa emisija buke i emisija akustične buke koje se prenose vazduhom (dB (A) re lpW)	C(40)
Tip	Samostojeći

<sup>1)</sup>na osnovu rezultata standardnog testa u trajanju od 24 sata. Stvarna potrošnja energije zavisice od toga kako se uređaj koristi i gde se nalazi.

**11.2 Dodatni tehnički podaci**

Ukupna zapremina skladištenja (l)	515/515/515/515/511/511/511
Napon/frekvencija	220–240 V~ / 50 Hz
Ulazna snaga odmrzavanja (W)	200
Glavni osigurač (A)	15
Rashladno sredstvo	R600a
Pritisak vode u MPa	0,15–0,6
Dimenzije (V/Š/D u mm)	1775/908/659

**11.3 Standardi i direktive **

Ovaj proizvod zadovoljava zahteve svih važećih direktiva EZ sa odgovarajućim usklađenim standardima, koji predviđaju CE oznaku.



Preporučujemo da se obratite našoj Haier korisničkoj službi i da koristite originalne rezervne delove.

Ako imate problem sa uređajem, prvo proverite odeljak za REŠAVANJE PROBLEMA.

Ako ne možete da pronađete rešenje tamo, obratite se

- ▶ lokalnom prodavcu ili
- ▶ idite u oblast „Servis i podrška“ na stranici [www.haier.com](http://www.haier.com) gde možete pronaći telefonske brojeve, pitanja i odgovore, i gde možete poslati zahtev za servis.

Da biste se obratili našem servisu, uverite se da imate na raspolaganju sledeće podatke.

Informacije se mogu naći na natpisnoj pločici.

Model \_\_\_\_\_ SERIJSKI BR. \_\_\_\_\_

Takođe, pogledajte garantni list koji je isporučen sa proizvodom u slučaju garancije.

Za opšte poslovne upite, obratite nam se putem naših adresa u Evropi u nastavku:

Haier evropske adrese			
Zemlja*	Adresa	Zemlja*	Adresa
<b>Italija</b>	Haier Europe Trading SRL Via De Cristoforis, 12 21100 Varese ITALIJA	<b>Francuska</b>	Haier France SAS 3-5 rue des Gravieres 92200 Neuilly sur Seine FRANCIA
<b>Španija</b>	Haier Iberia SL Pg. Garcia Faria, 49-51 08019 Barcelona ESPAÑA	<b>Belgija-FR</b>	Haier Benelux SA Anderlecht
<b>Portugalija</b>		<b>Belgija-NL</b>	Route de Lennik 451
<b>Nemačka/ Austrija</b>	Haier Deutschland GmbH Hewlett-Packard-Str. 4 D-61352 Bad Homburg ALEMANIA	<b>Holandija</b>	BÉLGICA
<b>Ujedinjeno Kraljevstvo</b>	Haier Appliances UK Co.Ltd. One Crown Square Church Street East Woking, Surrey, GU21 6HR RU	<b>Poljska</b>	Haier Poland Sp. zo.o. Al. Jerozolimskie 181B
		<b>Češka</b>	02-222 Warszawa
		<b>Mađarska</b>	POLONIA
		<b>Grčka</b>	
		<b>Rumunija</b>	
		<b>Rusija</b>	

\*Za više informacija, pogledajte [www.haier.com](http://www.haier.com)

**\*Trajanje garancije za rashladni uređaj:**

Minimalna garancija je: 2 godine za zemlje EU, 3 godine za Tursku, 1 godina za Veliku Britaniju, 1 godina za Rusiju, 3 godine za Švedsku, 2 godine za Srbiju, 5 godina za Norvešku, 1 godina za Maroko, 6 meseci za Alžir, u Tunisu nije potrebna zakonska garancija.

**\*Period dostupnosti rezervnih delova za popravku uređaja:**

Termostati, temperaturni senzori, štampane ploče i izvori svetlosti dostupni su u trajanju od najmanje sedam godina nakon prodaje poslednje jedinice modela.

\*Ručke, šarke vrata, tacne i korpe za minimalni period od sedam godina i zaptivke vrata za minimalni period od 10 godina, nakon stavljanja poslednje jedinice modela na tržište.

**\*Tehnička pomoć**

Da biste se obratili službi tehničke pomoći, posetite našu veb-lokaciju:

<https://corporate.haier-europe.com/en/> U odeljku „veb-lokacija“ izaberite brend proizvoda i svoju zemlju. Bićete preusmereni na određenu veb-lokaciju na kojoj možete pronaći telefonski broj i obrazac za kontakt sa službom tehničke podrške

\*Za više informacija o proizvodu pogledajte: <https://eprel.ec.europa.eu/>



Ovaj dokument je originalno proizveden i objavljen od strane proizvođača, brenda Haier, i preuzet je sa njihove zvanične stranice. S obzirom na ovu činjenicu, Tehnoteka ističe da ne preuzima odgovornost za tačnost, celovitost ili pouzdanost informacija, podataka, mišljenja, saveta ili izjava sadržanih u ovom dokumentu.

Napominjemo da Tehnoteka nema ovlašćenje da izvrši bilo kakve izmene ili dopune na ovom dokumentu, stoga nismo odgovorni za eventualne greške, propuste ili netačnosti koje se mogu naći unutar njega. Tehnoteka ne odgovara za štetu nanесenu korisnicima pri upotrebi netačnih podataka. Ukoliko imate dodatna pitanja o proizvodu, ljubazno vas molimo da kontaktirate direktno proizvođača kako biste dobili sve detaljne informacije.

Za najnovije informacije o ceni, dostupnim akcijama i tehničkim karakteristikama proizvoda koji se pominje u ovom dokumentu, molimo posetite našu stranicu klikom na sledeći link:

<https://tehnoteka.rs/p/haier-side-by-side-frizider-hsr3918fimp-akcija-cena/>