

Uputstvo za upotrebu

GRUNDIG trimer MC 9030

GRUNDIG



Tehnoteka je online destinacija za upoređivanje cena i karakteristika bele tehnike, potrošačke elektronike i IT uređaja kod trgovinskih lanaca i internet prodavnica u Srbiji. Naša stranica vam omogućava da istražite najnovije informacije, detaljne karakteristike i konkurentne cene proizvoda.

Posetite nas i uživajte u ekskluzivnom iskustvu pametne kupovine klikom na link:

<https://tehnoteka.rs/p/grundig-trimer-mc-9030-akcija-cena/>

GRUNDIG

Hair and Beard Clipper User Manual



MC 9030

DE - EN - TR - ES - FR - HR - PL



01M-GMS3540-2321-01

CONTENTS

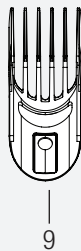
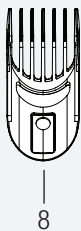
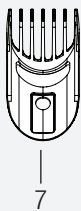
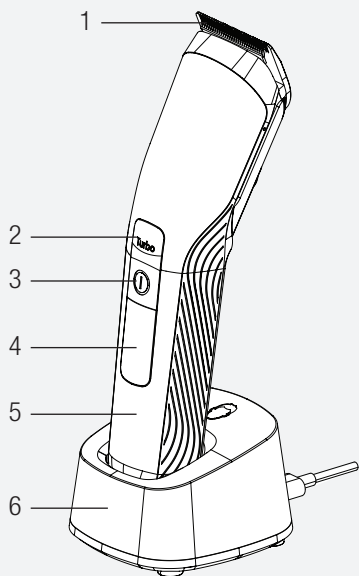

DEUTSCH	08-27
ENGLISH	28-41
TÜRKÇE	42-58
ESPAÑOL	59-76
FRANÇAIS	77-95
HRVATSKI	96-110
POLSKI	111-126

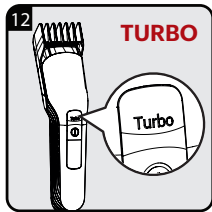
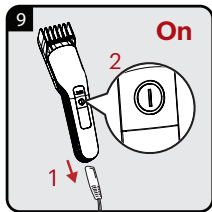
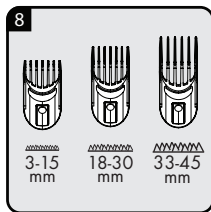
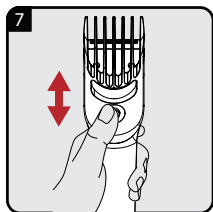
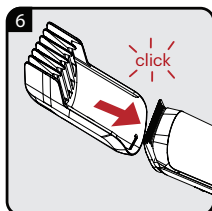
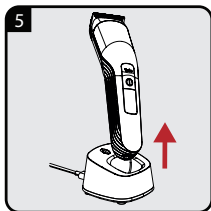
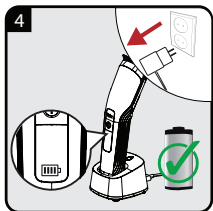
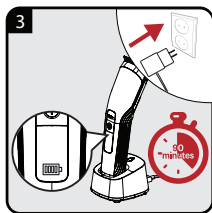
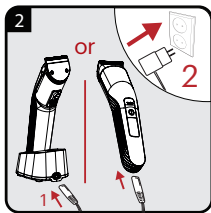
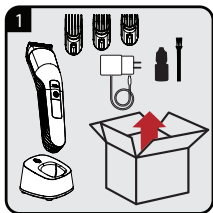

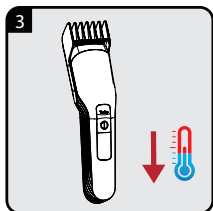
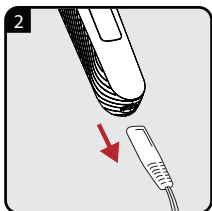
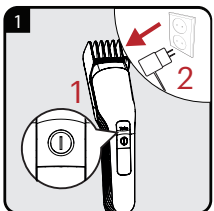
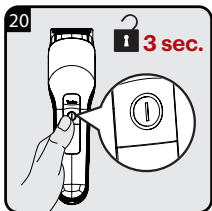
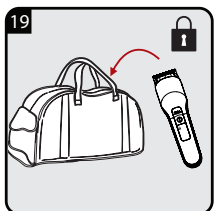
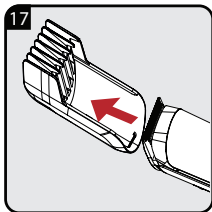
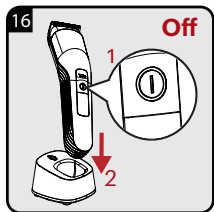
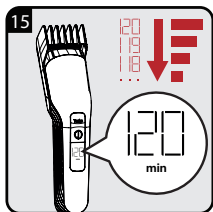

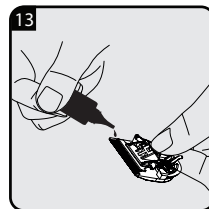
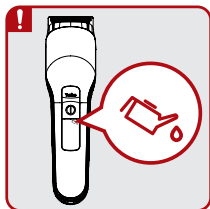
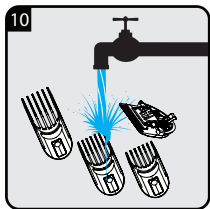
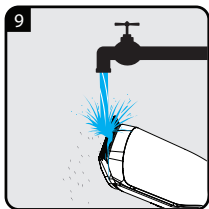
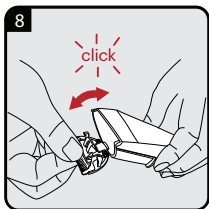
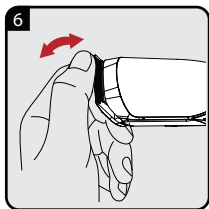
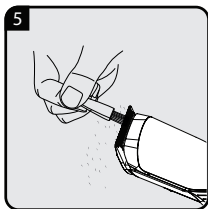
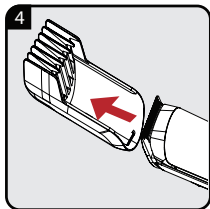



		
DE	BETRIEB	REINIGUNG UND PFLEGE
EN	OPERATION	CLEANING AND CARE
TR	KULLANIM	TEMİZLEME VE BAKIM
FR	FONCTIONNEMENT	NETTOYAGE ET ENTRETIEN
ES	FUNCIONAMIENTO	LIMPIEZA Y CUIDADOS
HR	RAD	ČIŠĆENJE I ODRŽAVANJE
PL	OBŚŁUGA	CZYSZCZENIE I KONSERWACJA

Bitte zunächst diese Anleitung lesen!

Sehr geehrte Kundin, sehr geehrter Kunde,

Danke, dass Sie sich für dieses Gerät der Marke Grundig entschieden haben. Wir hoffen, dass Sie mit diesem Gerät, das mit den höchsten Qualitätsanforderungen und der modernsten Technologie hergestellt wurde, beste Ergebnisse erzielen. Bitte lesen Sie diese Bedienungsanleitung und alle anderen Begleitdokumente aufmerksam, bevor Sie das Gerät verwenden; bewahren Sie sie zum künftigen Nachschlagen sicher auf. Wenn Sie das Gerät an einen Dritten weitergeben, händigen Sie bitte auch diese Anleitung aus. Befolgen Sie die Anweisungen, indem Sie alle Informationen und Warnhinweise in der Bedienungsanleitung beachten.

Bedeutung der Symbole

Folgende Symbole werden in den verschiedenen Abschnitten dieser Anleitung verwendet:



Wichtige Informationen und nützliche Tipps zur Verwendung.



WARNUNG: Warnhinweise zu gefährlichen Situationen im Hinblick auf die Sicherheit von Leib, Leben und Eigentum.



Schutzklasse gegen Stromschläge.





Dieses Produkt wurde in umweltfreundlichen, hochmodernen Einrichtungen hergestellt.

1 Wichtige Hinweise zu Sicherheit und Umwelt

Bitte lesen Sie diese Bedienungsanleitung sorgfältig durch, bevor Sie dieses Gerät verwenden! Befolgen Sie alle Sicherheitshinweise, um Schäden durch unsachgemäße Verwendung zu vermeiden!

Die Nichtbeachtung dieser Anweisungen führt zum Erlöschen der Garantie.

1.1 Allgemeine Sicherheit

- Das Gerät ist nur für den häuslichen Gebrauch bestimmt.
- Das Gerät ist ausschließlich für das Schneiden von Kopf- und Barthaaren von Personen bestimmt. Jede andere Verwendung ist ausdrücklich untersagt.
-  Geeignet für die Verwendung in einer Badewanne oder Dusche.
-  Geeignet zur Reinigung unter offenem Wasserhahn.

1 Wichtige Hinweise zu Sicherheit und Umwelt

- Verwenden Sie das Gerät niemals, wenn es, der Schneidsatz oder das Netzteil Anzeichen von Beschädigungen aufweisen. Kontaktieren Sie den zuständigen Kundendienst.
- Verwenden sie ausschließlich die mitgelieferten Teile und den mitgelieferten Netzadapter.
- Achtung! Gerät und Netzteil immer trocken halten.
- Wird das Gerät aufgeladen, ist unbedingt darauf zu achten, dass es nicht in Berührung mit Wasser oder anderen Flüssigkeiten kommt.
- Nach dem Aufladen stets den Netzadapter aus der Steckdose und das Netzadapterkabel aus der Anschlussbuchse ziehen.
- Das Gerät nicht fallen lassen.

1 Wichtige Hinweise zu Sicherheit und Umwelt

- Ladeadapter und Netzkabel können bei Beschädigung nicht repariert werden. Bitte achten Sie darauf, den Ladeadapter entsprechend den Umwelthanweisungen zu entsorgen. Sie können vom Hersteller oder autorisierten Serviceanbieter ein neues Ladegerät beziehen.
- Bringen Sie niemals das Gerät, Zubehörteile oder den Netzadapter in Kontakt mit heißen Oberflächen oder in deren Nähe.
- Überprüfen Sie, ob die Netzspannung auf dem Typenschild mit Ihrer örtlichen Versorgungsspannung übereinstimmt.
- Das Gerät von Kindern fernhalten.
- Vor der Reinigung oder einfachen Wartung zunächst den Netzstecker ziehen.

1 Wichtige Hinweise zu Sicherheit und Umwelt

- Dieses Gerät kann von Kindern ab 8 Jahren sowie von Personen mit reduzierten physischen, sensorischen oder mentalen Fähigkeiten oder Mangel an Erfahrung und/oder Wissen benutzt werden, wenn sie beaufsichtigt oder bezüglich des sicheren Gebrauchs des Gerätes unterwiesen wurden und die daraus resultierenden Gefahren verstanden haben. Kinder dürfen nicht mit dem Gerät spielen. Reinigung und Benutzer-Wartung dürfen nicht durch Kinder durchgeführt werden, es sei denn, sie sind beaufsichtigt.
- Das Gerät unter keinen Umständen öffnen. Für Schäden aufgrund eines nicht sachgerechten Umgangs wird im Rahmen der Gewährleistung keine Haftung übernommen.
- Dieses Gerät enthält Batterien, die nicht austauschbar sind.

1 Wichtige Hinweise zu Sicherheit und Umwelt

- **WARNUNG:** Verwenden Sie zum Aufladen des Akkus nur das mit diesem Gerät gelieferte abnehmbare Netzteil.
- **WARNUNG:** Lösen Sie das Handteil vom Versorgungskabel, bevor Sie es in Wasser reinigen.
- **WARNUNG:** Adapter und Ladestation dürfen nicht ins Wasser fallen.
- Quetschen oder biegen Sie das Netzkabel nicht und reiben Sie es nicht an scharfen Kanten, um Beschädigungen zu vermeiden. Halten Sie das Kabel von heißen Oberflächen und offenen Flammen fern.
- Wenn Sie die Verpackung der Materialien behalten, lagern Sie diese aus der Reichweite von Kindern.
- Dieses Gerät ist ausschließlich zum Trimmen von Menschenhaar und Bärten vorgesehen. Jede andere Verwendung ist ausdrücklich untersagt.

1 Wichtige Hinweise zu Sicherheit und Umwelt

- Vor dem Entfernen der Batterie sollte das Produkt von der Stromversorgung getrennt werden. Beachten Sie bei der Entsorgung der Batterie die örtlichen Gesetze und Vorschriften.

1.2 Entsorgung von Altgeräten:

Dieses Produkt erfüllt die Vorgaben der EU-WEEE-Direktive (2012/19/EU). Das Produkt wurde mit einem Klassifizierungssymbol für elektrische und elektronische Altgeräte (WEEE) gekennzeichnet.



Dieses Symbol zeigt an, dass dieses Gerät am Ende seiner Einsatzzeit nicht mit anderem Hausmüll entsorgt werden darf. Altgeräte müssen an offizielle Sammelstellen zum Recycling elektrischer und elektronischer Geräte abgegeben werden.

Nähere Angaben zu diesen Sammelstellen erhalten Sie von Ihrer Stadtverwaltung oder dem Händler, bei dem Sie das Gerät erworben haben. Der Beitrag jedes Haushalts zum Umweltschutz ist wichtig. Eine angemessene Entsorgung von Altgeräten hilft bei der Verhinderung negativer Auswirkungen auf Umwelt und menschliche Gesundheit.

1.3 Einhaltung von RoHS-Vorgaben:

Das von Ihnen erworbene Produkt erfüllt die Vorgaben der EU-RoHS Direktive (2011/65/EU). Es enthält keine in der Direktive angegebenen gefährlichen und unzulässigen Materialien.

1 Wichtige Hinweise zu Sicherheit und Umwelt

1.4 Informationen zur Verpackung



Die Verpackung des Produkts wurde gemäß unserer nationalen Gesetzgebung aus recyclingfähigen Materialien hergestellt. Entsorgen Sie die Verpackungsmaterialien nicht mit dem Hausmüll oder anderem Müll. Bringen Sie sie zu einer von der Stadtverwaltung bereitgestellten Sammelstelle für Verpackungsmaterial.

1.5 Informationen zur Entsorgung von Akkus/Batterien



Dieses Symbol an Akkus/Batterien oder an der Verpackung zeigt an, dass der Akku oder die Batterie nicht über den herkömmlichen Hausmüll entsorgt werden darf.

Entsorgen Sie verbrauchte Akkus/Batterien immer in Übereinstimmung mit den örtlichen Umweltrichtlinien. Informieren Sie sich bei Ihrer Stadtverwaltung nach den jeweiligen Entsorgungsrichtlinien.

2 Auf einen Blick

2.1 Bedienelemente

Siehe Abbildung auf Seite 3.

1. Schneidsatz
2. Hochgeschwindigkeits-Einstelltaste (Turbo-Modus)
3. Ein- / Austaste
4. LC-Display
5. Gehäuse
6. Ladestation

Zubehör

7. 3-15 mm Kamm
8. 18-30 mm Kamm
9. 33-45 mm Kamm

Sonstiges Zubehör

Netzadapter

Ladestecker

Reinigungsbürste

Öl

2.2 Technische Daten

Betriebstemperatur:

+5 °C bis +40 °C

Lagerungstemperatur:

0 °C bis +40 °C

Parameter der externen Stromversorgung

Hersteller: E-TEK Electronics
Manufactory CO., LTD

Modellidentifikator:

ZD006M050100EU

Eingangsspannung:

100-240V~

Eingangsfrequenz: 50/60Hz

Eingangsstrom: 0.3A

Ausgangsspannung: 5.0V DC

Ausgangsstrom: 1.0A

Ausgangsleistung: 5.0W

Durchschnittliche

Wirkeffizienz: 77.74%

Effizienz bei geringer Last (10 %): 73.15%

Leistungsaufnahme ohne Last: 0.042W

2 Auf einen Blick

Schutzklasse:

Haarschneider IPX7

Adapter IPX4

Batterien: Li-Ion (wiederaufladbare Lithium-Ion Batterie)

Elektroisolationsklasse: II

Technische und optische Änderungen vorbehalten.

Die am Gerät oder in der Dokumentation angegebenen Werte wurden nach maßgeblichen Standards unter Laborbedingungen ermittelt. Diese Werte können je nach Einsatz- und Umgebungsbedingungen variieren.

3 Stromversorgung

3.1 Betrieb mit Netzadapter

Überprüfen Sie, ob die auf dem Typenschild des Netzadapters angegebene Netzspannung mit Ihrer örtlichen Versorgungsspannung übereinstimmt.

Nur durch Ziehen des Netzadapters ist das Gerät von der Stromversorgung zu trennen.

1. Den Ladestecker in die Buchse des Geräts stecken, und den Netzadapter in die Steckdose stecken.



VORSICHT! Die Nut am Ladestecker muss mit der Einkerbung in der Buchse des Geräts übereinstimmen.

- Das LED-Batteriesymbol beginnt zu blinken, wenn die Batterien aufgeladen sind. Sobald der Schneider vollständig aufgeladen ist, leuchtet das LED-Batteriesymbol kontinuierlich auf.



Ladezeit: 1,5 Stunden, wenn die Batterie vollständig aufgeladen ist

2. Das LED-Batteriesymbol beginnt zu blinken, wenn das Gerät während des Betriebs eine niedrige Batteriekapazität erreicht.
- Wenn die Batterien entladen sind, Das LED-Batteriesymbol wird nicht angezeigt.

3 Stromversorgung



Entladen Sie das Gerät durch normale Benutzung. Laden Sie es dann wieder vollständig auf. Die maximale Akkukapazität wird erst nach mehrmaligem Auf- und Entladen erreicht.



Netzteil und Gehäuse können während des Aufladens warm werden; dies ist normal.



Wenn das Gerät vollständig aufgeladen ist, verfügt es über eine kabellose Betriebszeit von bis zu 120 Minuten.



VORSICHT! Bitte verwenden Sie das Gerät bei Anschluss an das Netzteil nicht über einen längeren Zeitraum; andernfalls könnte das Netzteil durchbrennen.



Trennen Sie das Netzteil bei Nichtbenutzung von Steckdose und Gerät.



VORSICHT! Verwenden Sie das Gerät im Badezimmer oder neben einem Wasseranschluss ausschließlich im Akku-Betrieb, niemals jedoch im Netz-Betrieb.

3 Stromversorgung



Das Gerät wird nicht an das Stromnetz angeschlossen, wenn die Batterie leer ist. Stellen Sie sicher, dass das Gerät während des Ladevorgangs ausgeschaltet ist.



VORSICHT! Bitte nicht für eine lange Zeit betreiben, da sonst der Adapter verbrannt werden kann.

3.2 Optimierung der Lebensdauer der wiederaufladbaren Batterie



VORSICHT! Lassen Sie den Schalteradapter nicht länger als 24 Stunden in der Steckdose stecken.



VORSICHT! Entladen Sie die Batterie zweimal im Jahr vollständig, indem Sie den Motor bis zum Stopp laufen lassen. Laden Sie dann die Batterie vollständig auf.

4 Vorbereiten



Bei Verwendung ohne Kammsystem beträgt die Schnittlänge 1,5 mm.



Trimmen ohne Kamm ist ideal zur Pflege eines Dreitagebarts geeignet.



Breite des Schneidsatzes: 42 mm.

4.1 Schnittlänge einstellen

Der verstellbare Teleskopkamm ermöglicht das Einstellen von 15 verschiedenen Schnittlängen:

4.1.1 Verstellbarer Kamm (7, 8, 9)

Kamm 1	3 mm
Kamm 1	6 mm
Kamm 1	9 mm
Kamm 1	12 mm
Kamm 1	15 mm
Kamm 2	18 mm
Kamm 2	21 mm
Kamm 2	24 mm
Kamm 2	27 mm
Kamm 2	30 mm
Kamm 3	33 mm
Kamm 3	36 mm
Kamm 3	39 mm
Kamm 3	42 mm
Kamm 3	45 mm

5 Anwendung

Ziehen Sie vor der Verwendung den Stecker des Adapters aus der Netzsteckdose und entfernen Sie das Verbindungskabel vom Gehäuse.

Wir empfehlen, zuerst einen kleinen Bereich zu kürzen, um sich mit dem Kammaufsatz vertraut zu machen.

5.1 Haare schneiden

Achten Sie darauf, dass die Haare sauber und vollständig trocken sind.

Legen Sie ein Handtuch um Hals und Schulter der Person, deren Haare geschnitten werden sollen. Setzen Sie die Person so, dass sich ihr Kopf ungefähr auf Höhe Ihrer Augen befindet. Kämmen Sie vor dem Schnitt das Haar so, dass es locker fällt und die Richtung des natürlichen Haarwuchses erkennbar ist.

1. Den Schneidsatz (1) am Haar der Person ansetzen. Halten Sie den Haarschneider gegen das Haar, wobei die Zähne der Haarschneiderführung nach oben und dennoch flach gegen den Kopf zeigen.
2. Den Schneidsatz (1) gegen die Richtung des Haarwuchses bewegen. Mit langsamen, vorsichtigen Bewegungen schneiden. Dabei nur leichten Druck ausüben.

5.1.1 Nützliche Hinweise

- Bewegen Sie den Haarschneider nach oben und nach außen durch das Haar, gegen die Richtung des Haarwuchses.
- Das Gerät arbeitet am effizientesten, wenn es mit seiner eigenen Geschwindigkeit durch die Haare schneidet. Drücken Sie den Haarschneider niemals durch die Haare. Schalten Sie den Haarschneider niemals aus, während es sich im Haar befindet.

5 Anwendung

- Halten Sie bei längeren Haaren über dem Kopf die Haare zwischen den Fingern und schneiden Sie sie auf die gewünschte Länge. Arbeiten Sie immer von vorne nach hinten des Kopfes.
- Mit dem Schneiden in kurzen Abständen innehalten. Späteres Korrigieren ist noch möglich.
- Beim ersten Gebrauch nur kleine Mengen schneiden. Nur so gewöhnen Sie sich an die verstellbaren Schnittlängen.
- Das Haar wiederholt kämmen. Dabei nach zu langem Haar suchen und geschnittenes Haar entfernen.

5.2 Bart schneiden

1. Den Schneidsatz (1) am Bart ansetzen.
2. Den Schneidsatz (1) gegen die Richtung des Haarwuchses bewegen. Mit langsamen, vorsichtigen Bewegungen schneiden. Dabei nur leichten Druck ausüben.

5.2.1 Nützliche Hinweise

- Die Kämme dienen zum einfachen Entfernen von überschüssigem Haar und zum Reinigen des Schneidsatzes (1) mit der mitgelieferten Bürste. Reinigen Sie das Gerät, wie im Kapitel „Reinigung und Pflege“ beschrieben.
- Zum Nachschneiden von Konturen ziehen Sie den verstellbaren Kamm ab. Verwenden Sie das Gerät ohne Kamm (dann beträgt die Schnittlänge 1,5 mm).

5.3 Hochgeschwindigkeits-Einstelltaste (2) (Turbo-Modus)

Die Geräteleistung kann durch Drücken der Turbotaste (2) maximiert werden.

5 Anwendung

5.4 Die Verwendung des BeardCare Sensors

Der BeardCare Sensor erkennt in Echtzeit die Dichte der Barthaare und passt die Leistung des Motors entsprechend an. Bereits rasierete Stellen werden erkannt und die Leistung reduziert; bei dickerem Haar wird die Leistung erhöht. Der BeardCare Sensor ist im Turbo-Modus inaktiv.

6 Informationen

Das Gerät muss regelmäßig gereinigt werden, um dauerhaft ein hervorragendes Leistungsniveau zu gewährleisten und optimale Ergebnisse zu erreichen.

6.1 Reinigung und Pflege

Ziehen Sie vor dem Reinigen den Stecker des Adapters aus der Netzsteckdose und entfernen Sie das Verbindungskabel vom Gehäuse.

6 Informationen



Verwenden Sie niemals Flüssigkeiten zum Reinigen des Geräts. Verwenden Sie nur die mitgelieferte Reinigungsbürste und Wasser.



Haarreste sollten nach jeder Anwendung entfernt werden.



Normalerweise muss der Schneidsatz Ihres Gerätes nicht geölt werden. Wenn Sie den ursprünglichen Zustand des Schneidsatzes für lange Zeit erhalten möchten, sollten Sie ihn dennoch in regelmäßigen Abständen ölen (hierfür das beiliegende Öl verwenden).

Entfernen Sie die Haare ausschließlich mit der Reinigungsbürste vom Klingenkopf. Der Klingenkopf kann mit Wasser oder anderen Flüssigkeiten gereinigt werden.

Bei regelmäßiger Verwendung sollte der Klingenkopf geölt werden. Verwenden Sie dazu das mitgelieferte Klingenöl.

6.2 Aufbewahrung

- Falls Sie das Gerät längere Zeit nicht benutzen möchten, bewahren Sie es bitte sorgfältig auf.
- Achten Sie darauf, dass das Gerät ausgeschaltet und vollständig trocken ist.
- Bewahren Sie es an einem kühlen, trockenen Ort auf.
- Achten Sie darauf, dass sich das Gerät stets außerhalb der Reichweite von Kindern befindet.



Bitte beachten Sie zur Inbetriebnahme, allgemeinen Verwendung und Reinigung die Hinweise auf den Seiten 4-5-6 der Bedienungsanleitung.

6 Informationen

6.3 Service und Ersatzteile

Unsere Geräte werden nach den neuesten technischen Erkenntnissen entwickelt, produziert und geprüft. Sollte trotzdem eine Störung auftreten, so bitten wir Sie, sich mit Ihrem Fachhändler bzw. mit der Verkaufsstelle in Verbindung zu setzen. Sollte dies nicht möglich sein, wenden Sie sich bitte an das GRUNDIG Service-Center unter folgenden Kontaktdaten:

Telefon: 0911 / 590 597 29

(Montag bis Freitag von 08.00 bis 18.00 Uhr)

Telefax: 0911 / 590 597 31

E-Mail: service@grundig.com

<http://www.grundig.com/de-de/support>

Unter den obengenannten Kontaktdaten erhalten Sie ebenfalls Auskunft über den Bezug möglicher Ersatz- und Zubehörteile.

6.4 GRUNDIG Kundenberatungszentrum

Montag bis Freitag von 8.00 bis 18.00 Uhr

Deutschland: 0911 / 59 059 730

Österreich: 0820 / 220 33 22*

***gebührenpflichtig (0,145 €/Min. aus dem Festnetz,
Mobilfunk: max. 0,20 €/Min.)**

Haben Sie Fragen?

Unser Kundenberatungszentrum steht Ihnen werktags stets von 8.00 – 18.00 Uhr zur Verfügung.

Sehr geehrte Kundin, sehr geehrter Kunde,

als Käufer eines Haushaltskleingerätes der Marke Grundig stehen Ihnen die gesetzlichen Gewährleistungsrechte (Nachbesserung und Nacherfüllung) aus dem Kaufvertrag zu. Die Gewährleistung erfolgt für die Fehlerfreiheit bei Geräteübergabe entsprechend dem jeweiligen Stand der Technik. Über die Gewährleistung hinaus räumt Ihnen der Hersteller eine Garantie ein, diese schränkt die gesetzliche Gewährleistung – die für 24 Monate ab dem Kaufdatum gilt - nicht ein. Garantiert wird die Mängelbeseitigung durch Reparatur oder Austausch nach Wahl des Herstellers.

Sollte eine Störung an Ihrem Gerät auftreten, wenden Sie sich bitte an Ihren Fachhändler bzw. den Verkäufer. Dieser wird vor Ort das Gerät prüfen und den Kundenservice durchführen. Auch soweit Ansprüche aus der Herstellergarantie bestehen, werden diese nur durch den Verkäufer abgewickelt.

Die Garanzzeit beträgt 36 Monate ab Kaufdatum.

Bedingungen:

1. Ein maschinell erstellter Original-Kaufbeleg liegt vor.
2. Das Gerät ist nur mit Original-Zubehör und Original-Ersatzteilen betrieben worden.
3. Die in der Gebrauchsanweisung erwähnten Wartungs- und Reinigungsarbeiten sind entsprechend ausgeführt worden.
4. Das Gerät wurde nicht geöffnet/zerlegt.
5. Bauteile, die einem gebrauchsbedingtem Verschleiß unterliegen, fallen nicht unter die Garantie
6. Ausgewechselte Teile werden Eigentum des Herstellers.
7. Ausgeschlossen von der Garantie sind die Mängel, die durch unsachgemäße Installation, z.B. Nichtbeachtung der VDE-Vorschriften; unsachgemäße Aufstellung, z.B. Nichtbeachtung der Einbau- oder Installationsvorschriften; äußere Einwirkung, z.B. Transportschäden, Beschädigung durch Stoß oder Schlag, Schäden durch Witterungseinflüsse, unsachgemäße Bedienung oder Beanspruchung, z.B. Nichtbeachtung der Gebrauchsanweisungen verursacht wurden.
8. Eine gewerbliche oder gleichzustellende Nutzung, z.B. in Hotels, Pensionen, Gaststätten, Arztpraxen oder Gemeinschaftsanlagen, gilt als eine nicht bestimmungsgemäße Benutzung, die die Garantie ausschließt.
9. Die Mängelbeseitigung verlängert die ursprüngliche Garanzzeit nicht.
10. Schadenersatzansprüche, auch hinsichtlich Folgeschäden, sind, soweit sie nicht auf Vorsatz oder grober Fahrlässigkeit beruhen, ausgeschlossen.
11. Der Anspruch auf Garantieleistung steht nur dem Erstkäufer zu und erlischt bei Weiterverkauf des Produktes durch den Erstkunden.
12. Die Garantie gilt für neue Produkte und nicht für Produkte, die als Gebrauchtgeräte verkauft worden sind und nicht für B-Ware.
13. Die Garantie ist nicht übertragbar.

Diese Garanzzusage ist nur gültig innerhalb der Bundesrepublik Deutschland

Garanzbedingungen - Grundig - 06/2021

Please read this manual first!

Dear Customer,

Thank you for purchasing a Grundig product. We hope that you get the best results from your product which has been manufactured with high quality and state-of-the-art technology. Therefore, please read this entire user manual and all other accompanying documents carefully before using the product and keep it as a reference for future use. If you handover the product to someone else, give the user manual as well. Follow all warnings and information in the user manual.

Meanings of the symbols

Following symbols are used in various sections of this manual:



Important information and useful hints about usage.



WARNING :
Warnings against dangerous situations concerning the security of life and property.



Electrical insulation class.





This product has been produced in environmentally-friendly, state-of-the-art facilities.

1 Important safety and environmental instructions

Please read this instruction manual thoroughly prior to using this appliance! Follow all safety instructions in order to avoid damage due to improper use!

Failure to follow these instructions voids any granted warranty.

1.1 General safety

- The appliance is designed for domestic use only.
- This appliance is designed solely for trimming human hair and beards. Any other use is expressly prohibited.
-  Suitable for use in a bath or shower.
-  Suitable for cleaning under an open water tap.
- Never use the appliance if it, the cutting head or the power adapter show any signs of damage. Contact authorized service.

1 Important safety and environmental instructions

- Only use the appliance with the parts and power adapter supplied.
- Caution! Always keep the appliance and power adaptor dry.
- When the appliance is being charged, on no account should it come into contact with water or any other liquid.
- After charging, always unplug the cable from the socket and disconnect the power adapter from the wall socket.
- Do not drop the appliance.
- Charging adaptor and power cable cannot be repaired once damaged. Please make sure that you dispose the charging adaptor in accordance with environmental directions. You can get your new charger from the manufacturer or authorised service provider.

1 Important safety and environmental instructions

- Never place the appliance, accessories or power adapter on or near hot surfaces.
- Check that the mains voltage on the rating label corresponds to your local mains supply.
- Keep the appliance out of the reach of children.
- Before cleaning or user maintenance operation first plug out.
- This appliance can be used by children aged from 8 years and above and persons with reduced physical, sensory or mental capabilities or lack of experience and knowledge if they have been given supervision or instruction concerning use of the appliance in a safe way and understand the hazards involved. Children shall not play with the appliance. Cleaning and user maintenance shall not be made by children without supervision.
- Do not open the appliance under any circumstances.

1 Important safety and environmental instructions

No warranty claims are accepted for damage caused by improper handling.

This appliance contains batteries that are non-replaceable.

WARNING: For the purposes of recharging the battery, only use the detachable supply unit provided with this appliance.

WARNING: Detach the hand-held part from the supply cord before cleaning it in water.

WARNING: Adaptor and charging base cannot fall in water.

- Do not squeeze or bend the power cord and do not rub in on sharp edges in order to prevent any damage. Keep the cord away from hot surfaces and open flames.
- If you keep the packaging materials, keep them out of the reach of children.

1 Important safety and environmental instructions

- This appliance is designed solely for trimming human hair and beards. Any other use is expressly prohibited.
- Before removing the battery, the product should be disconnected from the electricity supply. Observe the local legislation and regulations when disposing of the battery.

1.2 Compliance with the WEEE Directive and Disposing of the Waste Product:

This product complies with EU WEEE Directive (2012/19/EU). This product bears a classification symbol for waste electrical and electronic equipment (WEEE).



This symbol indicates that this product shall not be disposed with other household wastes at the end of its service life. Used device must be returned to official collection point for recycling of electrical and electronic devices. To find these collection systems please contact to your local authorities or retailer where the product was purchased. Each household performs important role in recovering and recycling of old appliance. Appropriate disposal of used appliance helps prevent potential negative consequences for the environment and human health.

1 Important safety and environmental instructions

1.3 Compliance with RoHS Directive

The product you have purchased complies with EU RoHS Directive (2011/65/EU). It does not contain harmful and prohibited materials specified in the Directive.

1.4 Package information



Packaging materials of the product are manufactured from recyclable materials in accordance with our National Environment Regulations. Do not dispose of the packaging materials together with the domestic or other wastes. Take them to the packaging material collection points designated by the local authorities.

1.5 Information on Waste Batteries



This symbol on rechargeable batteries/batteries or on the packaging indicates that the rechargeable battery/battery may not be disposed of with regular household waste. Always dispose of used rechargeable batteries/batteries in accordance with local environmental regulations. Make enquiries about the applicable disposal regulations where you live.

2 Overview

2.1 Controls and parts

See the illustrations on page 3.

1. Cutting head
2. High speed setting button (Turbo)
3. On/Off switch
4. LCD Display
5. Body
6. Charging dock

Accessories

7. 3-15 mm comb
8. 18-30 mm comb
9. 33-45 mm comb

Other Accessories

Power adapter

Charging plug

Cleaning brush

Oil

2.2 Technical data

Operating temperature:

+5°C - +40°C

Storage temperature:

0°C - +40°C

Parameter of External Power Supply

Manufacturer: E-TEK Electronics
Manufactory CO., LTD

Model Identifier:

ZD006M050100EU

Input Voltage: 100-240V~

Input Frequency: 50/60Hz

Input Current: 0.3A

Output Voltage: 5.0V DC

Output Current: 1.0A

Output Power: 5.0W

Average active efficiency:

77.74%

Efficiency at low load(10%):

73.15%

No-load power consumption:

0.042W

Protection class:

Hair clipper IPX7

Adaptor IPX4

Batteries: Li-ion (Lithium-ion rechargeable battery)

Electrical insulation class: II

Design and specifications subject to change without notice.

The values which are declared in the markings affixed on your appliance or other printed documents supplied with it represent the values which were obtained in the laboratories pursuant to the pertinent standards. These values may vary according to the usage of the appliance and ambient conditions.

3 Power supply

3.1 Operating with the power adapter

Check that the voltage indicated on the rating plate of the power adapter corresponds to your local power supply.

The only way to disconnect the appliance from the power supply is to unplug the power adapter.

1. Plug the charging plug into the appliance socket and the power adapter into the wall socket.



CAUTION! The groove on the charging plug must match the notch in the appliance socket.

- LED battery symbol will start flashing, when the batteries are charged. Once the clipper is completely charged, LED battery symbol will illuminate continually.



Charging time: 1.5 hours when the battery is fully charged

2. LED battery symbol will start flashing when the unit reaches low battery capacity during operation.

- When the batteries are discharged: LED battery symbol will not display.



Discharge the appliance through normal use. Then recharge to full capacity. Maximum battery capacity will only be reached after several charging/discharging cycles.



The adapter and unit may become warm while charging; this is normal operation.



When the appliance is fully charged, it has a cordless operating time of up to 120 minutes.

3 Power supply



CAUTION! Please do not operate the unit connected to the power adapter for a long time otherwise it may burn out the adapter.



Unplug the adapter from the wall when not in use.



CAUTION! When in the bathroom or beside a water connection, only use the appliance in battery mode; never run it from the mains.



The appliance does not run from the mains when the battery is empty. Make sure the appliance is switched off during charging.

3.2 Optimising the lifetime of the rechargeable battery



CAUTION! Do not leave the switch adapter plugged into the wall socket for more than 24 hours.



CAUTION! Discharge the battery completely twice a year by letting the motor run until it stops. Then fully recharge the battery.



CAUTION! Please do not operate for long time, or it may burn the adapter.

4 Preparation



The trimming length without combing system is 1.5 mm.



Trimming without a comb is perfect for designer stubble.



Width of cutting head is 42 mm.

4.1 Setting the trimming length

The Adjustable comb allows the appliance to adjust in 15 different lengths:

4.1.1 Adjustable comb (7, 8, 9)

Comb 1	3 mm
Comb 1	6 mm
Comb 1	9 mm
Comb 1	12 mm
Comb 1	15 mm
Comb 2	18 mm
Comb 2	21 mm
Comb 2	24 mm
Comb 2	27 mm
Comb 2	30 mm
Comb 3	33 mm
Comb 3	36 mm
Comb 3	39 mm
Comb 3	42 mm
Comb 3	45 mm

5 Operation

Before Using, remove the plug of adapter from the mains power socket and remove the connect wire from body .

We recommend to trim a small area first to familiarize yourself with the attachment comb.

5.1 Hair trimming

Make sure that the hair is clean and completely dry.

Place a towel around the neck and shoulders of the person whose hair you are trimming. Make sure that the person is seated so that their head is roughly at your eye level. Before trimming, comb the hair so that it falls naturally and you can see the direction in which it grows.

1. Place the cutting head (1) on the person's hair. Hold the clipper against the hair, the teeth of the clipper guide pointing upwards yet flat against the head.

2. Move the cutting head (1) against the direction of hair growth. Apply only a slight pressure when cutting with slow, gentle movements.

5.1.1 Useful tips

- Move the clipper upwards and out wards through the hair, a little at a time, against the direction of hair growth.
- The appliance will work most efficiently when cutting through the hair at its own speed. Never force the clipper through the hair. Never switch the clipper off whilst in the hair.
- For longer hair on top of the head, hold the hair between the fingers and cut to the desired length. Always work from the front to the back of the head.
- As you cut, take a break at regular intervals. You can always make a correction, but not once the hair has been cut.
- Only cut a small amount the first time you use it. This is the only way to get used to the variable positions.

5 Operation

- Keep combing the hair. Only look for hair which is too long and comb out clippings.

5.2 Beard trimming

1. Place the cutting head (1) on the beard.
2. Move the cutting head (1) against the direction of hair growth. Apply only a slight pressure when cutting with slow, gentle movements.

5.2.1 Useful tips

- The combs are designed for easy removal of excess hair and clean the cutting head (1) with the brush supplied. Clean the appliance as described in the “Cleaning and Care” section.
- For trimming contours, remove the detachable blade. Use the appliance without the combs (cutting length is 1.5 mm).

5.3 High speed setting button (2) (Turbo)

Device performance can be maximized by pushing the turbo button (2).

5.4 The usage of the BeardCare sensor

The BeardCare sensor detects in real time the density of the beard hair and adjusts the power of the motor accordingly. At Turbo Mode, the BeardCare sensor will be inactive.

6 Information

The appliance must be cleaned regularly so that you can continue to enjoy its top performance and optimum results.

6.1 Cleaning and care

Before cleaning, remove the plug of adapter from the mains power socket and remove the connect wire from body.



Never use liquids to clean the appliance. Use the cleaning brush provided and water only.



Remove any clippings after each use.



The cutting head of your appliance does not normally need to be oiled. If you want to maintain the original condition of the cutting head for as long as possible, it is worth oiling it at regular intervals (with the oil provided).

Using exclusively the cleaning brush, remove the hairs from the blade head. The blade head may be cleaned with water or other liquids.

If in regular use, the blade head should be oiled. For this, use the supplied blade oil.

6.2 Storage

- If you do not plan to use the appliance for a long period of time, please store it carefully.
- Make sure that it is unplugged and is completely dry.
- Store the appliance in a cool, dry place.
- Make sure that the appliance is kept out of the reach of children.



For commissioning, general use and cleaning, please observe the instructions on pages 4-5-6 of this operating manual.

Lütfen önce bu kılavuzu okuyun!

Değerli Müşterimiz,

Grundig ürününü tercih ettiğiniz için teşekkür ederiz. Yüksek kalite ve teknoloji ile üretilmiş olan ürününüzün size en iyi verimi sunmasını istiyoruz. Bunun için, bu kılavuzun tamamını ve verilen diğer belgeleri ürünü kullanmadan önce dikkatle okuyun ve bir başvuru kaynağı olarak saklayın. Ürünü başka birisine verirsiniz, kullanma kılavuzunu da birlikte verin. Kullanma kılavuzunda belirtilen tüm bilgi ve uyarıları dikkate alarak talimatlara uyun.

Sembollerin anlamları

Bu kullanma kılavuzunun çeşitli kısımlarında aşağıdaki semboller kullanılmıştır:



Cihazın kullanımıyla ilgili önemli bilgiler ve faydalı tavsiyeler.



UYARI: Can ve mal güvenliğiyle ilgili tehlikeli durumlar konusunda uyarılar.



Elektrik çarpmasına karşı koruma sınıfı.





Bu ürün, çevreye saygılı modern tesislerde doğaya zarar vermeden üretilmiştir.

1 Önemli güvenlik ve çevre talimatları

Lütfen cihazı kullanmadan önce bu kullanma kılavuzunu tam olarak okuyun! Hatalı kullanımdan kaynaklanan hasarları önlemek için tüm güvenlik talimatlarına uyun!

Bu talimatlara uyulmaması halinde her türlü garanti geçersiz hale gelir.

1.1 Genel güvenlik

- Bu cihaz sadece evde kullanılmak üzere tasarlanmıştır.
- Bu cihaz yalnızca insanların saçlarını ve sakallarını tıraş etmek üzere tasarlanmıştır. Diğer amaçlarla kullanılması açıkça yasaklanmıştır.
-  Banyoda ya da duşta kullanıma uygundur.
-  Musluk altında yıkamaya uygundur.
- Elektrik kablosu, ürün ve kesici başlıkları hasarlıysa ürünü asla kullanmayın. Yetkili servise başvurun.
- Cihazı sadece birlikte verilen parçalarla ve elektrik adaptörüyle kullanın.

1 Önemli güvenlik ve çevre talimatları

- Dikkat! Cihazı ve elektrik adaptörünü her zaman kuru tutun.
- Cihaz şarj olurken kesinlikle suyla veya başka bir sıvıyla temas etmemelidir.
- Şarj ettikten sonra, elektrik kablosunu mutlaka cihazdaki soketten çıkarın ve elektrik adaptörünü duvardaki prizden çekin.
- Cihazı düşürmeyin.
- Şarj adaptörü ve elektrik kablosu hasar görürse, onarılması mümkün değildir. Lütfen şarj adaptörünü çevre yönetmeliklerine uygun şekilde imha edilmesini sağlayın. Yeni şarj cihazınızı üreticiden yada yetkili servisten tedarik edebilirsiniz.
- Cihazı, aksesuarları veya elektrik adaptörünü asla sıcak yüzeylerin üzerine veya yakınına koymayın.
- Tip plakası üzerinde belirtilen şebeke geriliminin yerel şebeke gerilimiyle uyumlu olup olmadığını kontrol edin.

1 Önemli güvenlik ve çevre talimatları

- Cihazı çocukların ulaşamayacağı bir yerde muhafaza edin.
- Temizlik ve kullanıcı bakım işlemlerinden önce mutlaka fişi prizden ayırın.
- Bu cihaz, cihazın güvenli bir şekilde kullanımıyla ilgili olarak gözetim altında tutulmaları veya kendilerine talimat verilmesi ve cihazın kullanımıyla ilgili tehlikeleri anlamaları koşuluyla 8 yaş ve üzeri çocuklar ile kısıtlı fiziksel, duyuşal veya zihinsel kapasiteye sahip olan ya da bilgi ve deneyimi olmayan kişilerce kullanılabilir. Çocuklar cihazla oynamamalıdır. Temizlik ve kullanıcı bakım işlemleri, başlarında bir büyük olmadığı sürece çocuklar tarafından yapılmamalıdır.
- Cihazın içini kesinlikle açmayın. Hatalı kullanımın neden olduğu hasar için hiçbir garanti talebi kabul edilmez.
- Bu ürünlerdeki pil değiştirilemez.
- UYARI: Sadece cihazla birlikte verilmiş olan adaptörü kullanın.

1 Önemli güvenlik ve çevre talimatları

- UYARI: Suda temizlemeden önce portatif kısmın elektrik kablosuyla bağlantısını kesin.
- UYARI: Adaptör ve şarj istasyonunu suya düşürmeyin.
- Elektrik kablosunun hasar görmesini önlemek için sıkışmasını, kıvrılmasını veya keskin kenarlara sürtünmesini engelleyin. Elektrik kablosunu sıcak yüzeylerden ve çıplak alevden uzak tutun.
- Boğulma tehlikesi! Tüm ambalaj malzemelerini çocuklardan uzak tutun.
- Bu cihaz yalnızca insan saçını ve sakalını kesmek için tasarlanmıştır. Diğer her türlü kullanım kesinlikle yasaktır.
- Pili çıkarmadan önce ürünün elektrik beslemesinden ayrılması gerekir. Lütfen kullanılmış pilleri yerel yasa ve düzenlemelere uygun şekilde atın.

1 Önemli güvenlik ve çevre talimatları

1.2 AEEE Yönetmeliğine Uyum ve Atık Ürünün Elden Çıkarılması

Bu ürün T.C. Çevre ve Şehircilik Bakanlığı tarafından yayımlanan “Atık elektrikli ve Elektronik eşyaların Kontrolü Yönetmeliği”nde belirtilen zararlı ve yasaklı maddeleri içermez.



AEEE Yönetmeliğine uygundur. Bu ürün, geri dönüşümlü ve tekrar kullanılabilir nitelikteki yüksek kaliteli parça ve malzemelerden üretilmiştir. Bu nedenle, ürünü, hizmet ömrünün sonunda evsel veya diğer atıklarla birlikte atmayın. Elektrikli ve elektronik cihazların geri dönüşümü için bir toplama noktasına götürün. Bu toplama noktalarını bölgenizdeki yerel yönetime sorun. Kullanılmış ürünleri geri kazanıma vererek Çevrenin ve doğal kaynakların korunmasına yardımcı olun.

1.3 Ambalaj bilgisi



Ürünün ambalajı, Ulusal Mevzuatımız gereği geri dönüştürülebilir malzemelerden üretilmiştir. Ambalaj atığını evsel veya diğer atıklarla birlikte atmayın, yerel otoritenin belirttiği ambalaj toplama noktalarına atın.

1.4 Atık Pillere İlişkin Bilgi



Şarj edilebilir/şarj edilemez pillerin veya ambalajın üzerindeki bu sembol, şarj edilebilir pilin ev tipi atıklarla beraber atılmaması gerektiğini belirtir.

Şarj edilebilir/şarj edilemez kullanılmış pilleri her zaman yerel çevre mevzuatı uyarınca atın. Yaşadığınız yerde geçerli atık düzenlemelerini araştırın.

2 Genel bakış

2.1 Kontroller ve parçalar

Sayfa 3'deki resimlere bakın.

1. Kesme başlığı
2. Yüksek hız ayar düğmesi (Turbo)
3. Açma/kapama düğmesi
4. LCD Ekran
5. Gövde
6. Şarj istasyonu

Aksesuarlar

7. 3-15 mm başlık
8. 18-30 mm başlık
9. 33-45 mm başlık

Diğer aksesuarlar

Elektrik adaptörü

Şarj fişi

Temizleme fırçası

Yağ

2.2 Teknik veriler

Çalışma sıcaklığı:

+5°C - +40°C

Saklama sıcaklığı:

0°C - +40°C

Harici Güç Kaynağı Parametresi

Üretici: E-TEK Electronics
Manufactory CO., LTD

Model Tanımlayıcı:

ZD006M050100EU

Giriş Voltajı: 100-240V~

Giriş Frekansı: 50/60Hz

Giriş Akımı: 0.3A

Çıkış Voltajı: 5.0V DC

Çıkış Akımı: 1.0A

Çıkış gücü: 5.0W

Ortalama aktif verimlilik:
77.74%

Düşük yükte verimlilik (%10):
73.15%

Yüksüz güç tüketimi: 0.042W

Koruma sınıfı:

Tıraş makinesi IPX7

Adaptör IPX4

Batarya: Li-ion (Lityum-iyon şarj edilebilir pil)

Elektriksel izolasyon sınıfı: II

Tasarım ve özellikler önceden haber verilmeksizin değiştirilebilir.

Ürününüz üzerinde bulunan işaretlemelerde veya ürünle birlikte verilen diğer basılı dokümanlarda beyan edilen değerler, ilgili standartlara göre laboratuvar ortamında elde edilen değerlerdir. Bu değerler, ürünün kullanım ve ortam şartlarına göre değişebilir.

3 Güç kaynağı

3.1 Elektrik adaptörüyle çalışma

Elektrik adaptörünün tip plakasında belirtilen voltajın yerel güç kaynağına uygun olup olmadığını kontrol edin.

Cihazı güç kaynağından ayırmanın tek yolu, elektrik adaptörününün fişini çekmektir.

1. Şarj fişini cihazın soketine, elektrik adaptörünü ise duvardaki prize takın.



DİKKAT! Şarj fişindeki girinti cihazın soketindeki çıkıntıyla eşleşmelidir.

– Bataryalar şarj olurken, LED batarya göstergesi yanıp sönmeye başlayacaktır. Makine tamamen şarj olduğunda, LED batarya göstergesi kesintisiz olarak yanacaktır.



Şarj süresi:
Tamamen dolması için 1,5 saat.

2. Çalışma sırasında bataryanın düşük seviyeye gelmesi halinde LED batarya göstergesi yanıp sönmeye başlayacaktır.

– Bataryaların boşalması durumunda: LED batarya göstergesi yanmayacaktır.



Cihazın şarjını normal kullanım yoluyla bitirin. Ardından tamamen şarj edin. Maksimum pil kapasitesine ancak birkaç şarj etme/boşaltma işleminden sonra ulaşılır.



Şarj sırasında adaptör ve cihaz ısınabilir; bu normaldir.



Cihaz tam olarak şarj olduğunda, 120 dakikaya varan kabloşuz çalışma süresine sahiptir.

3 Güç kaynağı



DİKKAT! Güç adaptörüne uzun süre bağlı kalmış olan cihazı çalıştırmayın. Aksi takdirde adaptör yanabilir.



Adaptörü kullanım dışı zamanlarda prizden çıkarın.



D İ K K A T !
Banyodayken veya bir su bağlantısının yanındayken, cihazı sadece pil modunda kullanın; asla şebekeye bağlı halde çalıştırmayın.



Cihaz, batarya boş olduğunda şebeke üzerinden çalıştırılmaz. Şarj ederken cihazı kapatmayı unutmayın.

3.2 Şarj edilebilir bataryanın kullanım ömrünü iyileştirme



DİKKAT! Güç adaptörünü, 24 saatten uzun süre prizde takılı halde bırakmayın.



DİKKAT! Yılda iki kez motor durana kadar motoru çalıştırarak bataryayı tamamen bitirin. Ardından bataryayı tekrar tam olarak şarj edin.



DİKKAT! Lütfen uzun süre kullanmayın. Aksi takdirde adaptör yanabilir.

4 Hazırlık



Tarama sistemi olmadan tıraş uzunluğu 1,5 mm'dir.



Başlık olmadan yapılan tıraş, birkaç günlük bir sakala sahip olmak için idealdir.



Kesici başlığının genişliği 42 mm'dir.

4.1 Tıraş uzunluğunun ayarlanması

Ayarlanabilir başlıklar cihazın 15 farklı uzunlukta ayarlanmasına olanak verir:

4.1.1 Ayarlanabilir başlıklar (7, 8, 9)

Başlık 1	3 mm
Başlık 1	6 mm
Başlık 1	9 mm
Başlık 1	12 mm
Başlık 1	15 mm
Başlık 2	18 mm
Başlık 2	21 mm
Başlık 2	24 mm
Başlık 2	27 mm
Başlık 2	30 mm
Başlık 3	33 mm
Başlık 3	36 mm
Başlık 3	39 mm
Başlık 3	42 mm
Başlık 3	45 mm

5 Kullanım

Kullanmadan önce adaptör fişini şebeke güç prizinden çekin ve bağlantı kablosunu cihaz gövdesinden çıkarın.

Eklenti tarak kullanımına alışmanız için ilk olarak küçük bir alanı kesmenizi tavsiye ederiz.

5.1 Saç tıraşı

Saçın temiz ve tamamen kuru olduğundan emin olun.

Tıraş edeceğiniz kişinin boynuna ve omuzlarına bir havlu yerleştirin. Başını kabaca sizinle göz seviyesinde olacak şekilde oturtun. Kesmeye başlamadan önce, saç doğal haliyle duracak ve büyüme yönünü görebileceğiniz şekilde tarayın.

1. Kesici başlığı kişinin saçına yerleştirin. Makineyi, eklenti tarağın dişleri yukarı bakacak fakat başınıza düz olacak şekilde saçınıza doğru tutun.

2. Kesici başlığı saçın büyüme yönünün tersine hareket ettirin. Yavaş, nazik hareketlerle keserken sadece hafif bir baskı uygulayın.

5.1.1 Faydalı ipuçları

- Makineyi yukarı ve saçlarınızdan dışarı, tek seferde kısa mesafeler şeklinde, saç büyüme yönünün tersine hareket ettirin.
- Cihaz, saçın içerisinde kendi hızında ilerlerken en etkili şekilde çalışır. Makineyi saçın içinde itmeyin. Makineyi, saçın içindeyken kapatmayın.
- Başın üst kısmındaki daha uzun saçları keserken, saç parmakların arasına alarak istenen seviyeye getirin. Daima başın önünden arkasına doğru çalışın.
- Keserken düzenli aralıklarla ara verin. Her zaman düzeltme yapabilirsiniz, ama saç kestikten sonra değil.
- Cihazı ilk kez kullanırken sadece küçük bir parça kesin. Bu, farklı konumlara alışmak için tek yoldur.

5 Kullanım

- Saç taramaya devam edin. Sadece çok uzun saçlara dikkat edin ve kestiğiniz parçaları tarayarak ayırın.

5.2 Sakal tıraşı

1. Kesici başlığı sakalın üzerine yerleştirin.
2. Kesici başlığı sakalın büyüme yönünün tersine hareket ettirin. Yavaş, nazik hareketlerle keserken sadece hafif bir baskı uygulayın.

5.2.1 Faydalı ipuçları

- Taraklar, kesilen saçların kolayca atılması ve kesim başlığının (1) verilen fırça ile temizlenmesi için tasarlanmıştır. Cihazı "Temizlik ve Bakım" bölümünde açıklanan şekilde temizleyin.
- Tıraş hatları için, ayarlanabilir tarakçı çıkarın. Cihazı taraksız şekilde kullanın (kesim uzunluğu 1,5 mm'dir).

5.3 Yüksek hız ayar düğmesi (2) (Turbo)

Turbo düğmesine (2) basılarak cihaz performansı en üst düzeye çıkarılabilir.

5.4 BeardCare sensörünün kullanımı

BeardCare sensörü, kılların yoğunluğunu gerçek zamanlı olarak algılar ve motorun gücünü buna göre ayarlar. Turbo modunda BeardCare sensörü devre dışı olacaktır.

6 Bilgiler

Cihazın üstün performansını sürdürmesi ve en iyi sonuçları almaya devam etmek için cihaz düzenli olarak temizlenmelidir.

6.1 Temizlik ve bakım

Temizlemeden önce adaptör fişini şebeke elektrik prizinden çekin ve bağlantı kablosunu cihaz gövdesinden çıkarın.



Cihazı asla sıvı kullanarak temizlemeyin. Yalnızca size sağlanan fırçayı ve su kullanın.



Her kullanımdan sonra bütün kırıntıları temizleyin.



Cihazınızın kesici başlığının normalde yağlanması gerekmez. Kesici başlığınızın orijinal durumunu mümkün olduğunca uzun süre korumak istiyorsanız, düzenli aralıklarla yağlamak iyi olur (cihazla birlikte verilen yağla).

Özel temizlik fırçasını kullanarak bıçak başlığından saçları çıkarın. Bıçak başlığı su ya da farklı sıvılar kullanılarak temizlenebilir.

Düzenli kullanımda bıçak başlığının yağlanması gereklidir. Bunun için, size sağlanan bıçak yağını kullanın.

6.2 Saklama

- Cihazı uzun süre kullanmayı düşünmüyorsanız lütfen dikkatli bir şekilde saklayın.
- Fişin çekili olduğundan ve cihazın tamamen kuru olduğundan emin olun.
- Cihazı serin ve kuru bir yerde saklayın.
- Cihazın, çocukların ulaşamayacağı bir yerde muhafaza edildiğinden emin olun.



Devreye alma, genel kullanım ve temizlik işlemleri için lütfen bu kullanım kılavuzunun 4-5-6. sayfalarında verilen talimatlara uyun.

Müşteri Memnuniyeti Politikası

- Müşterilerimizin istek ve önerilerini her kanaldan karşılamaktan mutluluk duyarız.

Kanallarımız:

* **Çağrı Merkezimiz:** 0850 210 0 888
(Sabit telefonlardan veya cep telefonlarından alan kodu çevirmeden arayın*)

* **Diğer Numaramız:** 0216 585 8 888

- Çağrı Merkezimiz haftanın 7 günü 24 saat hizmet vermektedir.

- Çağrı Merkezimiz ile yaptığımız görüşmeler iletişim hizmeti aldığınız operatör firma tarafından sizin için tanımlanan tarifeye göre ücretlendirilir.

- Sabit veya cep telefonlarınızdan alan kodu tuşlamadan çağrı merkezi numaramızı arayarak ürününüz ile ilgili arzu ettiğiniz hizmeti talep edebilirsiniz.

* **Whatsapp Numaramız:** 0544 444 0 888

* **Faks Numaramız:** 0216-423-2353

* **Web Adresimiz:**

- www.grundig.com.tr

* **e-posta Adresimiz:**

- musteri.hizmetleri@grundig.com

* **Sosyal Medya Hesaplarımız:**

- <https://www.instagram.com/grundigturkiye/>

- <https://www.facebook.com/grundig.tr/>

- <https://www.youtube.com/user/TurkiyeGrundig>

* **Posta Adresimiz:**

- Arçelik A.Ş. Karaağaç Caddesi No:2-6,
34445, Söğütözü / İSTANBUL

* **Bayilerimiz,**

- <https://www.grundig.com.tr/yetkili-satici/>

* **Yetkili Servislerimiz,**

- <https://www.grundig.com.tr/yetkili-servis/>

- Tüm yetkili servis istasyonu bilgilerimiz, Ticaret Bakanlığı tarafından oluşturulan "Servis Bilgi Sistemi"nde (www.servis.gov.tr) yer almaktadır.
- Yedek parça malzemeleri yetkili servislerimizden temin edilebilir.

- Müşterilerimizden iletilen istek ve önerilerin Grundig'e ulaştığı bilgisini, müşteri ayrımlı yapılmaksızın kendilerine 24 saat içinde veririz.

- Müşteri Hizmetleri sürecimiz:

Müşterilerimizin istek ve önerilerini;

* **İzlenebilir, raporlanabilir, şeffaf ve güvenli tek bir bilgi havuzunda toplarız.**

* **Yasal düzenlemelere uygun, objektif, adil ve gizlilik içinde ele alır ve değerlendiririz.**

* **Bu geri bildirimleri süreçlerimizin daha mükemmel hale getirilmesinde kullanırız.**

- Grundig olarak, mükemmel müşteri deneyimini yaşatmayı ana ilke olarak kabul eder, müşteri odaklı bir yaklaşım benimseriz.

- Bütün süreçlerimizi yönetim sistemi ile entegre ederek birbirini kontrol eden bir yapı geliştirilmesini sağlarız.

Yönetim hedeflerini de bu sistem üzerinden besleriz.

Aşağıdaki önerilere uyanızı rica ederiz.

- Ürününüzü aldığınızda Garanti belgesini Yetkili Satıcınıza onaylattırınız.
- Ürününüzü kullanma kılavuzu esaslarına göre kullanınız.
- Ürününüz ile ilgili hizmet talebiniz olduğunda yukarıdaki telefon numaralarından Çağrı Merkezimize başvurunuz.
- Hizmet için gelen teknisyene "teknisyen kimlik kartı"nı sorunuz.
- İşiniz bittiğinde Yetkili servis teknisyeninden "Hizmet Fişi" istemeyi unutmayınız. alacağınız "Hizmet Fişi" , ilerde ürününüzde meydana gelebilecek herhangi bir sorunda size yarar sağlayacaktır.
- Ürünün kullanım ömrü: 5 yıldır. (Ürünün fonksiyonunu yerine getirebilmesi için gerekli yedek parça bulundurma süresi)

Hizmet talebinin deęerlendirilmesi

1

Müşteri Başvurusu



Web sitesi



0850 210 0 888
Çaęrı merkezi



Yetkili Servis



musteri.hizmetleri
@grundig.com



Yetkili Satıcı



Faks
0216 423 23 53

2

Başvuru kaydı

Başvuru Konusu
Müşteri Adı, Soyadı
Müşteri Telefonu
Müşteri Adresi

3

Hizmet talebinin alınması

- Hizmet talebi analizi
- Hizmet hakkında müşterinin bilgilendirilmesi (Keşif,nakliye,montaj,bilgi,onarım,deęişim vb.)
- Hizmet hakkında gerekli işlemin gerçekleştirilmesi

4

Müşteri memnuniyetinin alınması

Memnun

Memnun
deęil

5

Başvuru kaydının kapatılıp, bilgilerin saklanması

Bu kılavuzu okumadan ürününüzü çalıştırmayınız.

Ürününüz ile ilgili garanti şartları, kullanımı ve sorun giderme yöntemleri kılavuzda yer almaktadır.

Uygun Kullanım ve Garanti ile İlgili Dikkat Edilmesi Gereken Hususlar;

Aşağıda belirtilen sorunların giderilmesi ücret karşılığında yapılır. Bu durumlar için garanti şartları uygulanmaz;

- 1) Kullanım hatalarından kaynaklanan hasar ve arızalar,
 - 2) Malın tüketiciye tesliminden sonraki yükleme, boşaltma, taşıma vb. sırasında oluşan hasar ve arızalar,
 - 3) Malın kullanıldığı yerin elektrik (priz, gerilim, topraklama vb.), su (su basıncı, musluk vb.), doğalgaz, telefon, internet vb. şebekesi ve/veya altyapısı (gider, zemin, ortam vb.) kaynaklı meydana gelen hasar ve arızalar,
 - 4) Doğa olayları ve yangın, su baskını vb. kaynaklı meydana gelen hasar ve arızalar,
 - 5) Malın tanıtma ve kullanma kılavuzlarında yer alan hususlara aykırı kullanılmasından kaynaklanan hasar ve arızalar,
 - 6) Malın, 6502 sayılı Tüketicinin Korunması Hakkındaki Kanununda tarif edilen şekli ile ticari veya mesleki amaçlarla kullanımı durumunda ortaya çıkan hasar ve arızalar,
 - 7) Mala yetkisiz kişiler tarafından bakım, onarım veya başka bir nedenle müdahale edilmesi
- Durumlarında mala verilmiş garanti sona erecektir.

Garanti uygulaması sırasında değiştirilen malın garanti süresi, satın alınan malın kalan garanti süresi ile sınırlıdır.

Bu ürün Arçelik A.Ş. adına ZHEJIANG YUELI ELECTRICAL CO., LTD. Add: No.999, Kaifa East Road, Zhouxiang, Cixi City, Ningbo P.C. 315324, Tel: 0086 574 6332 tarafından üretilmiştir.

Menşei: P.R.C.

GARANTİ ŞARTLARI

- 1)Garanti süresi, malın teslim tarihinden itibaren başlar ve 2 yıldır.
- 2)Malın tanıma ve kullanma kılavuzunda gösterildiği şekilde kullanılması ve Arçelik A.Ş.'nin yetkili kıldığı servis çalışanları dışındaki şahıslar tarafından bakım, onarım veya başka bir nedenle müdahale edilmemiş olması şartıyla, malın bütün parçaları dahil olmak üzere tamamını; malzeme, işçilik ve üretim hatalarına karşı malın teslim tarihinden itibaren yukarıda belirtilen süre kadar garanti eder.
- 3)Malın ayıplı olduğunun anlaşılması durumunda tüketicisi, 6502 sayılı Tüketicinin Korunması Hakkında Kanununun 11 inci maddesinde yer alan;
a-Sözleşmeden dönme, c-Ücretsiz onarılmasını isteme,
b-Satış bedelinden indirim isteme, ç-Satılanın ayıpsız bir misli ile değiştirilmesini isteme, haklarından birini kullanabilir.
- 4)Tüketicinin bu haklardan ücretsiz onarım hakkını seçmesi durumunda satıcı; işçilik masrafı, değiştirilen parça bedeli ya da başka herhangi bir ad altında hiçbir ücret talep etmeksizin malın onarımını yapmak veya yaptırmakla yükümlüdür. Tüketicisi ücretsiz onarım hakkını üretici veya ithalatçıya karşı da kullanabilir. Satıcı, üretici ve ithalatçı tüketicinin bu hakkını kullanmasından müteselsilen sorumludur.
- 5)Tüketicinin, ücretsiz onarım hakkını kullanması halinde malın;
-Garanti süresi içinde tekrar arızalanması,
-Tamiri için gereken azami sürenin aşılması,
-Tamirinin mümkün olmadığı, yetkili servis istasyonu, satıcı, üretici yada ithalatçı tarafından bir raporda belirlenmesi durumlarında; tüketicisi malın bedel iadesini, ayıp oranında bedel indirimi veya imkân varsa malın ayıpsız misli ile değiştirilmesini satıcıdan talep edebilir. Satıcı, tüketicinin talebini reddedemez. Bu talebin yerine getirilmemesi durumunda satıcı, üretici ile ithalatçı müteselsilen sorumludur.
- 6)Malın tamir süresi 20 iş gününü geçemez. Bu süre garanti süresi içinde mala ilişkin arızanın yetkili servis istasyonuna veya satıcıya bildirim tarihi, garanti süresi dışında ise malın yetkili servis istasyonuna teslim tarihinden itibaren başlar. Malın arızasının 10 iş günü içerisinde giderilmemesi halinde, üretici veya ithalatçı; malın tamiri tamamlanacağı kadar, benzer özelliklere sahip başka bir malı tüketicinin kullanımına tahsis etmek zorundadır. Malın garanti süresi içerisinde arızalanması durumunda, tamirde geçen süre garanti süresine eklenebilir.
- 7)Malın kullanma kılavuzunda yer alan hususlara aykırı kullanılması kaynaklı arızalar garanti kapsamı dışındadır.
- 8)Tüketicisi, garantiden doğan haklarının kullanılması ile ilgili olarak çıkabilecek uyuşmazlıklarda yerleşim yerinin bulunduğu veya tüketicisi işleminin yapıldığı yerdeki Tüketicisi Hakem Heyetine veya Tüketicisi mahkemesine başvurabilir.
- 9)Satıcı tarafından bu Garanti Belgesinin verilmemesi durumunda, tüketicisi Ticaret Bakanlığı Tüketicinin Korunması ve Piyasa Gözetimi Genel Müdürlüğüne başvurabilir.

Üretici veya İthalatçı Firmanın;

Ünvanı: Arçelik A.Ş.
Adresi: Arçelik A.Ş. Karaağaç Caddesi
 No:2-6, 34445, Sütlüce / İSTANBUL
Telefonu: (0-216) 585 8 888
Faks: (0-216) 423 23 53
web adresi: www.grundig.com.tr

Malın;

Markası: Grundig
Cinsi: Saç ve Sakal Kesme Makinesi
Modeli: MC 9030
Bandrol ve Seri No:
Garanti Süresi: 2 YIL
Azami Tamir Süresi: 20 İş günü

GENEL MÜDÜR

*Hakan Bülent***Arçelik A.Ş.**

GENEL MÜDÜR YRD.

*Özlem***Satıcı Firmanın:**

Ünvanı: **Fatura Tarih ve Sayısı:**
Adresi: **Teslim Tarihi ve Yeri:**
Telefonu: **Yetkilinin İmzası:**
Faks: **Firmanın Kaşesi:**
e-posta

Bu bölümü, ürünü aldığınız Yetkili Satıcı imzalayacak ve kaşeleyecektir.

¡Lea este manual antes de utilizar el aparato!

Estimado cliente:

Gracias por elegir un producto Grundig. Esperamos que obtenga los mejores resultados de nuestro producto ya que ha sido fabricado con gran calidad y con tecnología de última generación. Por tanto, le aconsejamos que lea con atención este manual del usuario y todos los demás documentos adjuntos antes de utilizar el producto y que lo guarde para futuras consultas. Si va a entregar este producto a otra persona, proporciónese el manual del usuario también. Siga todas las advertencias e instrucciones incluidas en este manual.

Significado de los símbolos

Los siguientes símbolos se usan en las diversas secciones del presente manual:

Significado de los símbolos

Estos símbolos se utilizan a lo largo de esta guía:



Información importante y consejos útiles sobre el uso.



ADVERTENCIA:

Advertencias para situaciones peligrosas concernientes a la seguridad de la vida y de los bienes.



Índice de protección contra descargas eléctricas.





Este producto ha sido fabricado en plantas modernas respetuosas con el medio ambiente y sin dañar la naturaleza.

1 Instrucciones importantes sobre seguridad y medio ambiente

Lea detenidamente este manual de instrucciones antes de utilizar este aparato. Siga todas las instrucciones de seguridad para evitar daños debidos a un uso inadecuado.

Cualquier garantía se anula si no se siguen estas instrucciones.

1.1 Seguridad general

- Este aparato está diseñado únicamente para uso doméstico.
- Este aparato está diseñado únicamente para el corte de cabello y barba de personas. Queda expresamente prohibido cualquier otro uso.
-  Adecuado para el uso en una bañera o ducha.
-  Adecuado para limpieza bajo el chorro de agua.

1 Instrucciones importantes sobre seguridad y medio ambiente

- Jamás utilice el aparato si éste, el cabezal de corte o el adaptador eléctrico muestra algún signo de daños. Contacte con el servicio técnico autorizado.
- Este aparato está diseñado únicamente para uso doméstico.
- Este aparato está diseñado únicamente para el corte de cabello y barba de personas. Queda expresamente prohibido cualquier otro uso.
- Jamás utilice el aparato si éste, el cabezal de corte o el adaptador eléctrico muestra algún signo de daños.
- Use el aparato únicamente con las piezas y el adaptador eléctrico suministrados.
- Atención Mantenga siempre secos el aparato y el adaptador de corriente.
- Cuando el aparato se esté recargando, debe evitar por todos los medios que entre en contacto con agua o con cualquier otro líquido.

1 Instrucciones importantes sobre seguridad y medio ambiente

- Tras la recarga, desenchufe siempre el cable del enchufe y desconecte el adaptador eléctrico de la toma de corriente de la pared.
- No deje caer el aparato.
- El adaptador de carga y el cable de alimentación no se pueden reparar una vez dañados. Asegúrese de desechar el adaptador de carga de acuerdo con las instrucciones medioambientales. Puede obtener su nuevo cargador del fabricante o del proveedor de servicios autorizado.
- Nunca coloque el aparato, los accesorios o el adaptador eléctrico encima o cerca de superficies calientes.
- Compruebe que la tensión indicada en la placa de datos se corresponda con la de la red de alimentación de su domicilio.
- Mantenga el aparato fuera del alcance de los niños.

1 Instrucciones importantes sobre seguridad y medio ambiente

- Antes de la limpieza o del mantenimiento por parte del usuario, desconecte primero el enchufe.
- Pueden usar el aparato los niños a partir de 8 años y las personas con las capacidades físicas, sensoriales lo hagan bajo supervisión o hayan recibido instrucciones para un uso seguro y comprendan los riesgos implicados. No deje que los niños jueguen con el aparato, ni que lleven a cabo su limpieza o mantenimiento sin vigilancia.
- No abra el aparato bajo ninguna circunstancia. No se admitirá reclamación de garantía alguna por daños causados por un manejo inadecuado.
- Este aparato cuenta con baterías no sustituibles.
- **ADVERTENCIA:** utilice únicamente el cargador aparte incluido con el aparato para cargar la batería.
- **ADVERTENCIA:** Separe la parte manual del cable de alimentación antes de limpiarla en agua.

1 Instrucciones importantes sobre seguridad y medio ambiente

- **ADVERTENCIA:** El adaptador y la base de carga no pueden caer en el agua.
- No apriete ni doble el cable de alimentación y no lo roce con bordes afilados para evitar cualquier daño. Mantenga el cable alejado de superficies calientes y llamas.
- Si guarda el material de embalaje, manténgalo fuera del alcance de los niños.
- Este aparato está diseñado únicamente para recortar el cabello humano y la barba. Se prohíbe explícitamente cualquier otro uso.
- Antes de retirar la batería, el producto debe desconectarse de la red eléctrica. Respete la legislación y las normativas locales al eliminar la batería.

1 Instrucciones importantes sobre seguridad y medio ambiente

1.2 Conformidad con la normativa WEEE y eliminación del aparato al final de su vida útil:

Este producto es conforme con la directiva de la UE sobre residuos de aparatos eléctricos y electrónicos (WEEE) (2012/19/UE). Este producto incorpora el símbolo de la clasificación selectiva para los residuos de aparatos eléctricos y electrónicos (WEEE).



Este símbolo indica que este producto no debe eliminarse con otros desechos domésticos al final de su vida útil. El dispositivo usado debe ser devuelto al punto de recogida oficial para el reciclaje de los dispositivos eléctricos y electrónicos.

Para encontrar estos sistemas de recogida, por favor, póngase en contacto con las autoridades locales o con el distribuidor donde se compró el producto. Cada hogar desempeña un papel importante en la recuperación y el reciclaje de los aparatos antiguos. La eliminación adecuada de los aparatos usados ayuda a prevenir las posibles consecuencias negativas para el medio ambiente y la salud humana.

1.3 Cumplimiento de la directiva RoHS:

El producto que ha adquirido es conforme con la directiva de la UE sobre la restricción de sustancias peligrosas (RoHS) (2011/65/UE). No contiene ninguno de los materiales nocivos o prohibidos especificados en la directiva.

1 Instrucciones importantes sobre seguridad y medio ambiente

1.4 Información de embalaje



El embalaje del producto está fabricado con material reciclable de acuerdo con las normativas nacionales sobre medio ambiente. No se deshaga del material de embalaje ni de los desechos domésticos o de otro tipo. Lívelos a los puntos de recogida de material de embalaje designados por las autoridades locales.

1.5 Información sobre las baterías de desecho



Este símbolo en las pilas/baterías recargables o en el embalaje indica que las pilas/baterías recargables no deben eliminarse junto con la basura doméstica normal.

Elimine siempre las baterías recargables usadas de acuerdo con las normativas medioambientales locales. Infórmese sobre la normativa de eliminación de residuos aplicable en su lugar de residencia.

2 Descripción general

2.1 Controles y componentes

Vea las figuras de la pág. 3.

1. Cabezal de corte
2. Botón de ajuste de alta velocidad (Turbo)
3. Interruptor de encendido/apagado
4. Pantalla LCD
5. Cuerpo
6. Base de carga

Accesorios

7. Peine de 3-15 mm
8. Peine de 18-30 mm
9. Peine de 33-45 mm

Otros accesorios

Adaptador eléctrico

Enchufe de carga

Cepillo de limpieza

Aceite

2.2 Datos técnicos

Temperatura de funcionamiento:

+5 °C bis +40 °C

Temperatura de almacenaje:

0 °C bis +40 °C

Parámetros de la fuente de alimentación externa

Fabricante: E-TEK Electronics
Manufactory CO., LTD

Identificador del modelo:

ZD006M050100EU

Tensión de entrada:

100-240V~

Frecuencia de entrada:

50/60Hz

Corriente de entrada: 0.3A

Voltaje de salida: 5.0V DC

Corriente de salida: 1.0A

Potencia de salida: 5.0W

Eficiencia activa media:

77.74%

Eficiencia a baja carga (10%):

73.15%

Consumo de energía sin carga: 0.042W

2 Descripción general

Clasificación de protección

Cortapelos IPX7

Adaptador IPX4

Baterías: Li-ion (batería de iones de litio recargable)

Clase de aislamiento eléctrico: II

Diseño y especificaciones sujetos a cambios sin previo aviso.

Los valores declarados en las etiquetas adosadas al aparato u otros documentos impresos suministrados junto con él representan los valores obtenidos en los laboratorios de acuerdo con los estándares pertinentes. Estos valores pueden variar según el uso que se haga del aparato y de las condiciones ambientales.

3 Alimentación eléctrica

3.1 Uso con el adaptador eléctrico

Compruebe que la tensión indicada en la placa de datos del adaptador eléctrico se corresponda con la tensión de la red de alimentación eléctrica de su domicilio.

La única manera de desconectar el aparato de la red de alimentación eléctrica consiste en desenchufar el adaptador eléctrico.

1. Inserte el enchufe de carga en la toma de la maquinilla y el adaptador eléctrico en la toma de corriente de la pared.



PRECAUCIÓN! La ranura en el enchufe de carga debe coincidir con la muesca de la toma de corriente del aparato.

– El símbolo LED de la batería comenzará a parpadear cuando las baterías estén cargadas. Una vez que el cortapelos esté completamente cargado, el símbolo LED de la batería se iluminará continuamente.



Tiempo de carga: 1,5 horas cuando la batería está completamente cargada.

2. El símbolo LED de la batería comenzará a parpadear cuando la unidad alcance una capacidad baja de la batería durante el funcionamiento.

– Cuando las baterías están descargadas: El símbolo LED de la batería no se mostrará.

3 Alimentación eléctrica



Descargue el aparato con el uso normal. A continuación recargar hasta su máxima capacidad. La capacidad máxima de la batería solo se alcanza después de unos cuantos ciclos de carga/descarga.



El adaptador y la unidad pueden recalentarse durante la carga; esto es parte de un funcionamiento normal.



Cuando el aparato está completamente cargado, tiene un tiempo de funcionamiento sin cable de hasta 120 minutos.



PRECAUCIÓN! No maneje el aparato enchufado a un adaptador de corriente durante mucho tiempo o podrá fundir el adaptador.



Desconecte el adaptador de la pared y de la base cuando no lo esté utilizando.



PRECAUCIÓN! Cuando esté en el cuarto de baño o cerca de una cañería, utilice el aparato únicamente con alimentación por batería, nunca enchufado a la red eléctrica.



El aparato no funciona con la red eléctrica cuando la batería está vacía. Asegúrese de que el aparato está apagado durante la carga.

3 Alimentación eléctrica

3.2 Optimización de la vida útil de la batería recargable



PRECAUCIÓN: No deje el adaptador del interruptor conectado a la toma de corriente durante más de 24 horas.



PRECAUCIÓN: Descargue completamente la batería dos veces al año dejando que el motor funcione hasta que se detenga. Luego recargue completamente la batería.



PRECAUCIÓN: Por favor, no lo haga funcionar durante mucho tiempo, o puede quemar el adaptador.

4 Preparación



La longitud de corte sin el sistema de peinado es de 1,5 mm.



El corte sin peine es ideal para barbas incipientes diseñadas.



El cabezal de corte tiene una anchura de 42 mm.

4.1 Ajuste de la longitud de corte

Los peines ajustable permiten ajustar la maquinilla en 15 posiciones diferentes:

4.1.1 Peine ajustable (7, 8, 9)

Peine 1	3 mm
Peine 1	6 mm
Peine 1	9 mm
Peine 1	12 mm
Peine 1	15 mm
Peine 2	18 mm
Peine 2	21 mm
Peine 2	24 mm
Peine 2	27 mm
Peine 2	30 mm
Peine 3	33 mm
Peine 3	36 mm
Peine 3	39 mm
Peine 3	42 mm
Peine 3	45 mm

5 Funcionamiento

Antes de utilizarlo, desconecte el enchufe del adaptador de la toma de corriente y retire el cable de conexión del cuerpo.

Recomendamos recortar primero una pequeña zona para familiarizarse con el peine de sujeción.

5.1 Corte de cabellos

Asegúrese de que el cabello esté limpio y completamente seco.

Coloque una toalla sobre el cuello y los hombros de la persona cuyo cabello vaya a cortar. Asegúrese de que la persona esté sentada de forma que su cabeza quede más o menos a su nivel. Antes de proceder al corte, peine el cabello de forma que caiga con naturalidad y pueda ver la dirección en la que crece.

1. Coloque el cabezal de corte (1) sobre los cabellos de la persona. Sujete la maquinilla contra el cabello, con los dientes de la guía de la maquinilla apuntando hacia arriba pero plana contra la cabeza.

2. Mueva el cabezal de corte (1) en la dirección contraria al crecimiento del cabello. Al cortar, aplique una ligera presión con movimientos lentos y suaves.

5.1.1 Consejos prácticos

- Mueva el cortapelos hacia arriba y hacia afuera a través del cabello, un poco cada vez, en contra de la dirección del crecimiento del cabello.
- El aparato funcionará con mayor eficacia si corta el cabello a su propia velocidad. Nunca fuerce el cortapelos a través del cabello. No apague nunca el cortapelos mientras esté en el cabello.
- Para el cabello más largo en la parte superior de la cabeza, sujete el cabello entre los dedos y corte a la longitud deseada. Trabaje siempre desde la parte delantera a la trasera de la cabeza.
- Durante el corte, realice pausas con regularidad. Siempre es posible realizar un retoque, pero no una vez se ha cortado el cabello.

5 Funcionamiento

- La primera vez que utilice el aparato corte una cantidad pequeña de cabello, ya que es la única forma de familiarizarse con las diversas posiciones.

5.2 Recorte de barbas

1. Coloque el cabezal de corte (1) sobre la barba.
2. Mueva el cabezal de corte (1) en la dirección contraria al crecimiento del cabello. Al cortar, aplique una ligera presión con movimientos lentos y suaves.

5.2.1 Consejos prácticos

- Los peines están diseñados para eliminar fácilmente el exceso de pelo y limpiar el cabezal de corte (1) con el cepillo suministrado. Limpie el aparato siguiendo las instrucciones de la sección "Limpieza y cuidados".
- Para el recorte de contornos, retire el peine ajustable. Utilice el aparato sin los peines (la longitud de corte es de 1,5 mm).

5.3 Botón de ajuste de alta velocidad (2) (Turbo)

El rendimiento del aparato se puede maximizar pulsando el botón turbo (2).

5.4 Uso del sensor BeardCare

El sensor BeardCare detecta en tiempo real la densidad de la barba y ajusta en consecuencia la potencia del motor.

El sensor BeardCare estará inactivo en el modo turbo.

6 Información

El aparato debe limpiarse con regularidad para poder seguir gozando de su gran rendimiento y sus óptimos resultados.

6.1 Limpieza y cuidados

Antes de la limpieza, retire el enchufe del adaptador de la toma de corriente y retire el cable de conexión del cuerpo.



No utilice nunca líquidos para limpiar el aparato. Utilice el cepillo de limpieza suministrado y sólo agua.



Retire los restos de cabellos cortados tras cada uso.



Normalmente, el cabezal de corte de la maquinilla no precisa engrase. Si desea que el cabezal de corte se mantenga como nuevo el mayor tiempo posible, merece la pena engrasarlo con regularidad utilizando para ello el aceite suministrado.

Utilizando exclusivamente el cepillo de limpieza, retire los pelos del cabezal de la cuchilla. El cabezal de la cuchilla puede limpiarse con agua u otros líquidos.

Si se utiliza con regularidad, el cabezal de la cuchilla debe aceitarse. Para ello, utilice el aceite para cuchillas suministrado.

6 Información

6.2 Almacenaje

- Si no va a utilizar el aparato durante un periodo prolongado de tiempo, guárdelo cuidadosamente.
- Asegúrese de que el aparato esté desenchufado y completamente seco.
- Guarde el aparato en un lugar fresco y seco.
- Mantenga el aparato fuera del alcance de los niños.



Para la puesta en marcha, uso general y limpieza, por favor siga las instrucciones de las páginas 4-5-6 de este manual.

Veillez d'abord lire ce manuel !

Cher client(e),

Nous vous remercions d'avoir choisi un produit Grundig. Nous aimerions que vous obteniez une efficacité optimale de ce produit de haute qualité qui a été fabriqué avec une technologie de pointe. Veuillez vous assurer que vous avez bien lu et compris ce guide et la documentation complémentaire avant de les utiliser et conservez-les comme référence. Joignez ce guide à l'aspirateur si vous le remettez à quelqu'un d'autre. Respectez tous les avertissements et informations contenues dans le présent document et suivez les instructions.

Signification des symboles

Les symboles suivants sont repris tout au long de ce manuel :

	Informations importantes et conseils utiles concernant l'utilisation de l'appareil.
	AVERTISSEMENT: Avertissement sur les situations dangereuses concernant la sécurité des biens et des personnes.
	Catégorie de protection contre le risque d'électrocution.





Cet appareil a été fabriqué dans des installations modernes respectueuses de l'environnement sans nuire à la nature.

1 Instructions importantes en matière de sécurité et d'environ

Veuillez lire attentivement ce manuel d'utilisation avant d'utiliser cet appareil ! Suivez toutes les consignes de sécurité afin d'éviter tout dommage causé par une mauvaise utilisation !

Le non-respect de ces instructions entrainera l'annulation de toute garantie.

1.1 Sécurité générale

- Le présent appareil a été conçu à des fins domestiques uniquement.
- L'appareil a été fabriqué uniquement pour le rasage des cheveux et de la barbe. Toute utilisation différente de celle-ci est expressément prohibée.
-  Approprié pour une utilisation dans une baignoire ou sous une douche.
-  Approprié pour un nettoyage à l'eau courante.

1 Instructions importantes en matière de sécurité et d'environ

- Ne jamais utiliser l'appareil si la tête de coupe, l'adaptateur électrique ou la machine elle-même présente un quelconque signe de défaillance. Contactez un service agréé.
- Utilisez l'appareil uniquement avec les pièces et l'adaptateur électrique fournis.
- Mise en garde ! Gardez toujours l'appareil et l'adaptateur électrique au sec.
- Pendant le chargement de l'appareil, celui-ci ne doit en aucun cas entrer en contact avec l'eau ou un autre liquide.
- Une fois l'appareil chargé, n'oubliez pas de débrancher le câble de la prise et de déconnecter l'adaptateur électrique de la prise murale.
- Évitez de laisser tomber l'appareil.

1 Instructions importantes en matière de sécurité et d'environ

- L'adaptateur de charge et le câble d'alimentation ne peuvent pas être réparés une fois endommagés. Veillez à jeter l'adaptateur de charge conformément aux directives environnementales. Vous pouvez vous procurer un nouveau chargeur auprès du fabricant ou d'un fournisseur de services agréé.
- Évitez de mettre l'appareil, les accessoires, ou l'adaptateur électrique au-dessus ou à proximité des surfaces chaudes.
- L'adaptateur de charge et le câble d'alimentation ne peuvent pas être réparés une fois endommagés. Veillez à jeter l'adaptateur de charge conformément aux directives environnementales. Vous pouvez vous procurer un nouveau chargeur auprès du fabricant ou d'un fournisseur de services agréé.

1 Instructions importantes en matière de sécurité et d'environ

- Assurez-vous que la tension de secteur figurant sur la plaque signalétique correspond à votre alimentation secteur locale.
- Tenir l'appareil hors de portée des enfants.
- Débranchez l'appareil avant de procéder à son nettoyage ou son entretien.
- Cet appareil peut être utilisé par des enfants âgés d'au moins 8 ans et par des personnes ayant des capacités physiques, sensorielles ou mentales réduites ou dénuées d'expérience ou de connaissance, s'ils (si elles) sont correctement surveillé(es) ou si des instructions relatives à l'utilisation de l'appareil en toute sécurité leur ont été données et si les risques encourus ont été appréhendés. Les enfants ne doivent pas jouer avec l'appareil.
- Le nettoyage et l'entretien par l'utilisateur ne doivent pas être effectués par des enfants sans surveillance.

1 Instructions importantes en matière de sécurité et d'environ

- N'ouvrez jamais l'appareil quelles que soient les circonstances. Aucune réclamation au titre de la garantie ne sera acceptée pour les dégâts résultant d'une manipulation incorrecte.
- Cet appareil contient des piles qui ne sont pas remplaçables.
- **AVERTISSEMENT:** Pour recharger la batterie, utilisez uniquement le bloc d'alimentation amovible fourni avec cet appareil.
- **AVERTISSEMENT :** Détachez la partie portative du cordon d'alimentation avant de la nettoyer dans de l'eau.
- **AVERTISSEMENT :** L'adaptateur et le chargeur ne doivent pas tomber dans l'eau.
- Afin d'éviter tout dommage, n'écrasez pas ou ne pliez pas le cordon d'alimentation et ne le frottez pas sur des bords tranchants. Tenez le cordon à l'écart des surfaces chaudes et des flammes nues.

1 Instructions importantes en matière de sécurité et d'environ

- Si vous conservez les matériaux d'emballage, gardez-les hors de portée des enfants.
- Cet appareil est conçu exclusivement pour couper les cheveux humains et la barbe. Toute autre utilisation est expressément interdite.
- Avant de retirer la pile, vous devez débrancher l'appareil de l'alimentation électrique. Respectez la législation et les réglementations locales lors de la mise au rebut de la pile.

1.2 Conformité avec la directive DEEE et mise au rebut des déchets :

Ce produit est conforme à la directive DEEE (2012/19/UE) de l'Union européenne). Ce produit porte un symbole de classification pour la mise au rebut des équipements électriques et électroniques (DEEE).



Ce symbole indique que ce produit ne doit pas être jeté avec les déchets ménagers à la fin de sa vie utile. Les appareils usagés doivent être retournés au point de collecte officiel destiné au recyclage des appareils électriques et électroniques. Pour trouver ces systèmes de collecte, veuillez contacter les autorités locales ou le détaillant auprès duquel vous avez acheté le produit.

1 Instructions importantes en matière de sécurité et d'environ

Chaque ménage joue un rôle important dans la récupération et le recyclage des appareils ménagers usagés. L'élimination appropriée des appareils usagés aide à prévenir les conséquences négatives potentielles pour l'environnement et la santé humaine.

1.3 Conformité avec la directive LdSD :

L'appareil que vous avez acheté est conforme à la directive LdSD (2011/65/UE) de l'Union européenne. Il ne comporte pas les matériels dangereux et interdits mentionnés dans la directive.

1.4 Information sur l'emballage



L'emballage du produit est composé de matériaux recyclables, conformément à notre réglementation nationale. Ne jetez pas les éléments d'emballage avec les déchets domestiques et autres déchets. Déposez-les dans un des points de collecte d'éléments d'emballage que vous indiquera l'autorité locale dont vous dépendez.

1 Instructions importantes en matière de sécurité et d'environ

1.5 Informations sur les piles usagées



Ce symbole sur les piles/batteries rechargeables ou sur l'emballage indique que les piles/batteries rechargeables ne doivent pas être jetées avec les déchets ménagers ordinaires. Veillez à toujours éliminer les batteries/batteries rechargeables usagées conformément aux dispositions locales relatives à l'environnement. Renseignez-vous sur la réglementation applicable en matière d'élimination des déchets dans votre commune.

2 Aperçu

2.1 Commandes

Se reporter à l'illustration en page 3.

1. Tête de coupe
2. Bouton de réglage de vitesse élevée (Turbo)
3. Bouton Marche/Arrêt
4. Affichage LCD
5. Corps
6. Station de charge

Accessoires

7. Peigne de 3 à 15 mm
8. Peigne de 18 à 30 mm
9. Peigne de 33 à 45 mm

Autres accessoires

Adaptateur électrique

Prise de charge

Brosse de nettoyage

Huile

2.2 Données techniques

Paramètre de l'alimentation électrique externe

Fabricant : E-TEK Electronics
Manufactory CO., LTD

Identificateur de modèle :
ZD006M050100EU

Tension d'entrée :
100-240 V~

Fréquence d'entrée :
50/60 Hz

Courant d'entrée : 0.3A

Tension de sortie : 5.0V DC

Courant de sortie : 1.0A

Puissance de sortie : 5.0W

Rendement actif moyen :
77.74%

**Rendement à faible charge
(10 %) :** 73.15%

**Consommation d'énergie à
vide :** 0.042W

2 Aperçu

Classe de protection :

Tondeuse à cheveux IPX7

Adaptateur IPX4

Piles : Li-ion (pile Lithium-ion rechargeable)

Classe d'isolation électrique: II

Conception et spécifications sujettes à modification sans préavis.

Les valeurs indiquées sur les inscriptions apposées sur votre appareil ou les autres documents fournis avec le produit sont des valeurs obtenues en conditions de laboratoire, conformément aux normes en vigueur. Ces valeurs peuvent varier en fonction de l'utilisation de l'appareil et des conditions ambiantes.

3 Alimentation électrique

3.1 Utilisation de l'appareil avec l'adaptateur électrique

Assurez-vous que la tension figurant sur la plaque signalétique de l'adaptateur électrique correspond à votre alimentation secteur locale.

Le seul moyen de déconnecter l'appareil de l'alimentation électrique consiste à le débrancher de l'adaptateur électrique.

1. Branchez la prise de charge dans la prise de l'appareil et insérez l'adaptateur électrique dans la prise murale.



ATTENTION! La rainure de la prise de charge doit correspondre à l'encoche qui se trouve dans la prise de l'appareil.

- Le symbole de pile LED commence à clignoter lorsque les piles sont chargées. Une fois que la tondeuse est complètement chargée, le symbole de pile LED s'allume de façon continue.



Temps de charge : Une heure et demie lorsque la batterie est complètement chargée

2. Le symbole de pile LED commence à clignoter lorsque la pile de l'appareil devient faible pendant le fonctionnement.
- Lorsque les piles sont déchargées : Le symbole de pile LED ne s'affiche pas.

3 Alimentation électrique



Débranchez l'appareil de manière adéquate. Puis, chargez complètement sa batterie. La capacité maximale de la batterie n'est atteinte qu'au terme de plusieurs cycles de charge/décharge.



Pendant la charge, l'adaptateur et l'appareil peuvent chauffer ; c'est tout à fait normal.



Lorsque l'appareil est complètement chargé, sa durée de fonctionnement sans fil peut aller jusqu'à 120 minutes.



ATTENTION !
Veuillez ne pas faire fonctionner l'appareil connecté à l'adaptateur pendant longtemps, sinon il risque de brûler ce dernier.



Débranchez l'adaptateur de la prise et de la base lorsque vous ne l'utilisez pas.



ATTENTION !
Utilisez l'appareil uniquement en mode Batterie lorsque vous vous trouvez dans la salle de bain ou à proximité d'un point d'eau; évitez de le brancher au secteur à ce moment-là.



L'appareil ne fonctionne pas à partir du secteur lorsque la pile est déchargée. Veillez à ce que l'appareil soit éteint pendant la charge.

3 Alimentation électrique

3.2 Optimiser la durée de vie de la pile rechargeable



ATTENTION ! Ne laissez pas l'adaptateur de couplage branché dans la prise murale pendant plus de 24 heures.



ATTENTION ! Déchargez complètement la pile deux fois par an en laissant tourner le moteur jusqu'à ce qu'il s'arrête. Ensuite, rechargez complètement la pile.



ATTENTION ! Ne l'utilisez pas pendant longtemps, elle peut brûler l'adaptateur.

4 Préparation



La longueur de coupe sans guide de coupe est de 1,5 mm.



Pour une barbe de trois jours bien soignée, il convient de la raccourcir sans peigne.



La largeur de la tête de coupe est de 42 mm.

4.1 Réglage de la longueur de coupe

Le guide de coupe ajustable possède 15 longueurs différentes:

4.1.1 Peigne ajustable (7, 8, 9)

Peigne 1	3 mm
Peigne 1	6 mm
Peigne 1	9 mm
Peigne 1	12 mm
Peigne 1	15 mm
Peigne 2	18 mm
Peigne 2	21 mm
Peigne 2	24 mm
Peigne 2	27 mm
Peigne 2	30 mm
Peigne 3	33 mm
Peigne 3	36 mm
Peigne 3	39 mm
Peigne 3	42 mm
Peigne 3	45 mm

5 Fonctionnement

Before Using, remove the plug of adapter from the mains power socket and remove the connect wire from body .

We recommend to trim a small area first to familiarize yourself with the attachment comb.

5.1 Tonte

Assurez-vous que les cheveux sont propres et complètement secs.

Entourez le cou et les épaules du sujet à l'aide d'une serviette. Assurez-vous que ce dernier est assis de sorte que sa tête soit pratiquement au niveau de vos yeux. Avant de procéder au rasage, peignez les cheveux de sorte qu'ils retombent naturellement pour vous permettre de voir leur sens de pousse.

1. Mettez la tête de coupe (1) sur les cheveux de la personne que vous rasez. Hold the clipper against the hair, the teeth of the clipper guide pointing upwards yet flat against the head.

2. Déplacez la tête de coupe (1) dans le sens contraire à celui de la pousse des cheveux. Appliquez uniquement une légère pression lorsque vous coupez avec des mouvements lents et doux.

5.1.1 Conseils utiles

- Move the clipper upwards and out wards through the hair, a little at a time, against the direction of hair growth.
- The appliance will work most efficiently when cutting through the hair at its own speed. Never force the clipper through the hair. Never switch the clipper off whilst in the hair.
- For longer hair on top of the head, hold the hair between the fingers and cut to the desired length. Always work from the front to the back of the head.
- Faites des pauses à intervalles réguliers pendant la coupe. Il est toujours possible de corriger une erreur. Cependant, vous ne pouvez le faire une fois les cheveux coupés.

5 Fonctionnement

- Ne coupez qu'une petite quantité de cheveux la première fois que vous l'utilisez. C'est le seul moyen de s'habituer aux positions variables.
- Continuez à peigner les cheveux. Ne recherchez que les cheveux qui sont trop longs et débarrassez la tête des cheveux déjà coupés à l'aide d'un peigne.
- Pour raser les contours, enlevez le le guide de coupe ajustable . Utilisez l'appareil sans guide (la longueur de coupe sera de 1,5 mm).

5.2 Rasage de la barbe

1. Mettez la tête de coupe (1) sur la barbe.
2. Déplacez la tête de coupe (1) dans le sens contraire à celui de la pousse des poils. Appliquez uniquement une légère pression lorsque vous coupez avec des mouvements lents et doux.

5.2.1 Conseils utiles

- The combs are designed for easy removal of excess hair and clean the cutting head (1) with the brush supplied. Nettoyez la tondeuse conformément à la description donnée dans la section "Nettoyage et entretien".

5.3 High speed setting button (2) (Turbo)

Device performance can be maximized by pushing the turbo button (2).

5.4 L'utilisation du capteur BeardCare

Le capteur BeardCare détecte en temps réel la densité des poils de la barbe et ajuste la puissance du moteur en conséquence. En mode Turbo, le capteur BeardCare sera inactif.

6 Informations

Vous devez nettoyer l'appareil régulièrement pour être en mesure de continuer à profiter de sa performance optimale et de ses résultats au-dessus de la moyenne.

6.1 Nettoyage et entretien

Before cleaning, remove the plug of adapter from the mains power socket and remove the connect wire from body.



Never used liquids to clean the appliance. Use the cleaning brush provided and water only.



Enlevez les cheveux coupés après chaque utilisation.



En principe, la tête de coupe de votre tondeuse n'a pas besoin d'être lubrifiée. Cependant, si vous souhaitez conserver l'état original de la tête de coupe le plus longtemps possible, il est conseillé de la lubrifier à intervalles réguliers (avec le lubrifiant fourni à cet effet).

Using exclusively the cleaning brush, remove the hairs from the blade head. The blade head may be cleaned with water or other liquids.

If in regular use, the blade head should be oiled . For this, use the supplied blade oil.

6 Informations

6.2 Conservation

- Veuillez conserver soigneusement votre appareil si vous ne comptez pas l'utiliser pendant une période prolongée.
- Veuillez également à ce qu'il soit débranché et entièrement sec.
- Conservez-le dans un cadre humide et sec.
- Assurez-vous de tenir l'appareil hors de portée des enfants.



Pour la mise en service, l'utilisation générale et le nettoyage, veuillez respecter les instructions figurant aux pages 4-5-6 du présent manuel.

Najprije pročitajte ovaj priručnik!

Poštovani kupci,

Hvala vam što ste izabrali proizvod tvrtke Grundig. Nadamo se da ćete dobiti najbolje rezultate od vašeg proizvoda koji je proizveden s pomoću kvalitetne i moderne tehnologije. Zbog toga prije upotrebe proizvoda pažljivo pročitajte korisnički priručnik i druge popratne dokumente i čuvajte ih kao referencu za buduću upotrebu. Ako predajete proizvod nekome drugome, prosljedite toj osobi i korisnički priručnik. Slijedite sva upozorenja i informacije u korisničkom priručniku.

Značenje simbola

Sljedeći se simboli upotrebljavaju u raznim dijelovima ovog priručnika:



Važne informacije i korisni savjeti o upotrebi.



UPOZORENJE:

Upozorenja o opasnim situacijama vezanim za sigurnost života i imovine.



Razred zaštite od strujnog udara.





Ovaj je proizvod proizveden u ekološki prihvatljivim modernim postrojenjima bez štetnog utjecaja na okoliš.

1 Važne upute za sigurnost i očuvanje okoliša

Prije rukovanja aparatom pažljivo pročitajte ovaj priručnik s uputama! Pridržavajte se svih sigurnosnih uputa i izbjegnite oštećenja zbog neispravne uporabe!

Kad koristite uređaj, imajte na umu sljedeće upute:

1.1 Allgemeine Sicherheit

- Uređaj je napravljen samo za uporabu u kućanstvu.
- Ovaj uređaj je napravljen samo za podrezivanje ljudske kose i brade. Bilo kakva druga uporaba je izričito zabranjena.
-  Prikladno za korištenje prilikom kupanja ili tuširanja.
-  Prikladno za čišćenje tekućom vodom.
- Nikada ne koristite uređaj ako glava za rezanje ili strujni adapter pokazuju bilo kakve znakove oštećenja. Kontaktirajte ovlaštenu servis.

1 Važne upute za sigurnost i očuvanje okoliša

- Koristite uređaj samo s dostavljenim dijelovima i strujnim adapterom.
- Pažnja! Uvijek držite uređaj i strujni adapter suhim.
- Kad se uređaj puni, ni u kojem slučaju ne smije doći u kontakt s vodom ili bilo kojem drugom tekućinom.
- Nakon punjenja, uvijek isključujte kabel iz utičnice i isključite adapter napajanja iz zidne utičnice.
- Pazite da vam uređaj ne padne.
- Prilagodnik za punjenje i kabel za napajanje ne mogu se popraviti ako se oštete. Svakako odložite prilagodnik za punjenje u skladu s uputama za zaštitu okoliša. Možete dobiti novi punjač od proizvođača ili ovlaštenog pružatelja usluge.
- Nikada ne stavljajte uređaj, dodatke ili adapter napajanja na ili blizu toplih površina.

1 Važne upute za sigurnost i očuvanje okoliša

- Pazite da napon napajanja na tipskoj pločici odgovara vašem lokalnom napajanju.
- Držite uređaj podalje od dosega djece.
- Isključite prije čišćenja ili postupaka korisničkog održavanja.
- Ovaj uređaj smiju koristiti djeca starija od 8 godina i osobe smanjenih fizičkih, osjetilnih ili mentalnih sposobnosti te osobe bez iskustva i znanja, ako su pod nadzorom ili su im pružene upute za sigurno rukovanje uređajem te razumiju uključene rizike. Djeca se ne smiju igrati s uređajem. Čišćenje i održavanje ne smiju provoditi djeca bez nadzora.
- Ne otvarajte uređaj ni pod kakvim okolnostima. Svi jamstveni zahtjevi će biti odbačeni u slučaju nepravilnog rukovanja.
- Ovaj uređaj sadrži baterije koje nijesu zamjenjive.

1 Važne upute za sigurnost i očuvanje okoliša

- UPOZORENJE: Za ponovno punjenje baterije upotrijebite samo odvojivu jedinicu napajanja isporučenu s ovim aparatom.
- UPOZORENJE: Prije nego ga počnete čistiti u vodi, odvojite ručni dio s kabela za napajanje.
- UPOZORENJE: Adapter i stanica za punjenje ne smiju upasti u vodu.
- Nemojte stiskati i savijati kabel za napajanje i ne povlačite po oštrim bridovima kako ne bi ste oštetili aparat. Kabel držite dalje od vrućih površina i otvorenog plamena.
- Ako čuvate ambalažni materijal, tada ga držite izvan dohvata djece.
- Ovaj aparat namijenjen je isključivo za podrezivanje ljudske kose i brade. Svaka druga uporaba strogo je zabranjena.
- Prije uklanjanja baterije, treba isključiti napajanje proizvoda. Slijedite lokalne zakone i propise za zbrinjavanje baterije.

1 Važne upute za sigurnost i očuvanje okoliša

1.2 Usklađenost s Direktivom o električnom i elektroničkom opremom (WEEE) i zbrinjavanju otpada:

Ovaj proizvod usklađen je s EU Direktivom WEEE (2012/19/EU). Ovaj proizvod nosi klasifikacijsku oznaku za električni i elektronski otpad (WEEE).



Ovaj simbol označava da se ovaj proizvod ne smije odlagati zajedno s ostalim kućanskim otpadom na kraju njegovog radnog vijeka. Rabljeni uređaj mora se vratiti na službeno sabirno mjesto za recikliranje električnih i elektroničkih uređaja.

Da biste pronašli te sustave za prikupljanje, obratite se lokalnim vlastima ili prodavaču gdje je proizvod kupljen. Svako kućanstvo igra važnu ulogu u uporabi i recikliranju starih uređaja. Odgovarajuće odlaganje iskorištenog aparata pomaže u sprečavanju mogućih negativnih posljedica za okoliš i ljudsko zdravlje.

1.3 Usklađenost s Direktivom o zabrani uporabe određenih opasnih tvari u električnoj i elektroničkoj opremi (RoHS):

Proizvod koji ste kupili usklađen je s EU Direktivom RoHS (2011/65/EU). Ne sadrži štetne i zabranjene materijale navedene u Direktivi.

1 Važne upute za sigurnost i očuvanje okoliša

1.4 Informacije o pakiranju



Ambalaža proizvoda izrađena je od materijala koji se mogu reciklirati u skladu s nacionalnim zakonodavstvom. Nemojte odlagati ambalažu zajedno s kućanskim ili ostalim otpadom. Odnosite ih na odlagališta za ambalažu koja je odredilo lokalno zakonodavstvo.

1.5 Informacije o baterijama za odlaganje



Ovaj simbol na punjivim baterijama ili na ambalaži označava da se punjive baterije/baterije ne smiju odlagati s običnim kućanskim otpadom.

Uvijek odlažite korištene baterije u skladu sa zakonima o zaštiti okoliša. Raspitajte se o primjenjivim zakonima o odlaganju u mjestu u kojem živite.

2 Pregled

2.1 Controles y componentes

Vea las figuras de la pág. 3.

1. Glava za rezanje
2. Gumb za postavku visoke brzine (Turbo)
3. Sklopka za uključivanje/isključivanje
4. LCD zaslon
5. Kućište
6. Stanica za punjenje

Dodaci

7. Češalj od 3-15 mm
8. Češalj od 18-30 mm
9. Češalj od 33-45 mm

Ostali nastavci

Strujni adapter

Utikač za punjenje

Četka za čišćenje

Ulje

2.2 Tehnički podaci

Temperatura rada:

+5 °C bis +40 °C

Temperatura skladištenja:

0 °C bis +40 °C

Parametar vanjskog napajanja

Proizvođač: E-TEK Electronics
Manufactory CO., LTD

Identifikator modela:

ZD006M050100EU

Ulazni napon: 100-240V~

Ulazna frekvencija: 50/60Hz

Ulazna struja: 0.3A

Izlazni napon: 5.0V DC

Izlazna struja: 1.0A

Izlazna snaga: 5.0W

Prosječna aktivna učinkovitost: 77.74%

Učinkovitost pri malom opterećenju (10%): 73.15%

Potrošnja energije bez opterećenja: 0.042W

2 Pregled

Klasa zaštite:

Šišač za kosu IPX7

Adapter IPX4

Baterije: Li-ion (litij-ionska punjiva baterija)

Klasa električne izolacije: II

Dizajn i specifikacije su podložni promjenu bez prethodne obavijesti.

Oznake na proizvodu ili vrijednosti naznačene u dokumentima isporučenima s proizvodom vrijednosti su dobivene u laboratorijskim uvjetima po važećim standardima. Te se vrijednosti mogu razlikovati s obzirom na upotrebu proizvoda i uvjetima okoline.

3 Napajanje

3.1 Rad s adapterom napajanja

Provjerite da napon naveden na tipskoj pločici adaptera napajanja odgovara vašem lokalnom napajanju.

Jedini način za isključivanje napajanja uređaja je isključivanje strujnog adaptera s napajanja.

1. Umetnite utikač za punjenje u utičnicu uređaja a adapter napajanja u zidnu utičnicu.



OPREZ! Utor na utikaču napajanja J mora odgovarati udubljenju na utikaču uređaja.

– LED lampica simbola baterije počet će bljeskati kada se baterije pune. Nakon potpunog punjenja šišača, neprekidno će svijetliti LED lampica simbola baterije.



Trajanje punjenja: 1,5 sat za potpuno punjenje baterije

2. LED lampica simbola baterije počet će bljeskati kada se baterija aparata potroši tijekom rada.

– Kada se baterije isprazne: LED lampica simbola baterije neće svijetliti.



Ispraznite aparat tijekom upotrebe. Zatim ga potpuno napunite. Baterija će se maksimalno napuniti nakon nekoliko ciklusa punjenja/praznjenja.



Adapter i uređaj mogu se zagrijati tijekom punjenja; to je normalno.



Kada se aparat potpuno napuni, moći će raditi bez kabela najviše 120 minuta.



OPREZ! Nemojte dugo upotrebljavati uređaj priključen na adapter napajanja jer bi adapter mogao pregorjeti.

3 Napajanje



Isključite adapter iz zida i baze kad ga ne upotrebljavate.



OPREZ! Kad ste u kupaonici ili pored vodovoda, koristite uređaj samo kad radi na baterije; nikada ne radite s njim kad je na napajanju.



Aparat se ne napaja iz električne mreže nakon što se baterija potroši. Pobrinite se da aparat bude isključen tijekom punjenja.



OPREZ ! Ne ostavljajte adapter sklopke ukopčan u zidnu utičnicu dulje od 24 sata.



OPREZ ! Potpuno ispraznite bateriju dva puta godišnje tako da ostavite motor da radi dok se ne zaustavi. Zatim potpuno napunite bateriju.



OPREZ ! Nemojte ga koristiti predugo jer bi mogao pregorjeti adapter.

3.2 Optimiranje vijeka trajanja punjive baterije

4 Priprema



Duljina za podrezivanje bez sustava za češljanje je 1,5 mm.



Podrezivanje bez češlja je -savršeno za trodnevnu bradu.



Širina glave za rezanje je 42 mm.

4.1 Postavljanje duljine za podrezivanje

Podesivi češalj omogućavaju uređaju podešavanje u 15 različitih duljina:

4.1.1 Podesivi češalj (7, 8, 9)

Češalj 1	3 mm
Češalj 1	6 mm
Češalj 1	9 mm
Češalj 1	12 mm
Češalj 1	15 mm
Češalj 2	18 mm
Češalj 2	21 mm
Češalj 2	24 mm
Češalj 2	27 mm
Češalj 2	30 mm
Češalj 3	33 mm
Češalj 3	36 mm
Češalj 3	39 mm
Češalj 3	42 mm
Češalj 3	45 mm

5 Rad

Prije uporabe iskopčajte utikač adaptera iz utičnice električne mreže i zatim iskopčajte priključni kabel iz tijela aparata.

Preporučujemo da najprije podrezujete malo područje kako biste se uhodali u korištenje češlja kao nastavka.

5.1 Podrezivanje kose

Pobrinite se da je kosa čista i potpuno suha.

Stavite ručnik oko vrata i ramena osobe čiju kosu šišate. Pazite da ta osoba sjedi tako da je njegova/njezina glava približno u razini vaših očiju. Prije podrezivanja, očesljajte kosu tako da pada prirodno i da vidite u kojem smjeru raste.

1. Stavite glavu za rezanje (1) na glavu osobe koju šišate. Držite šišač prema kosi, sa zupcima vodilice šišača usmjerenima prema gore, odnosno ravno prema glavi.

2. Pomaknite glavu za rezanje (1) u suprotnom smjeru od rasta dlake. Samo malo pritisnite kad šišate sporim, nježnim pokretima.

5.1.1 Korisni savjeti

- Šišač pomjerajte kroz vlasi prema gore i prema van, kratkim potezima u smjeru rasta vlasi.
- Aparat će raditi najučinkovitije kada šiša kosu vlastitom brzinom. Nikada nemojte naglo prolaziti šišačem kroz vlasi. Nikada nemojte isključiti šišač dok se još nalazi među vlasima.
- Kod duljih vlasi na vrhu glave, uhvatite vlasi među prste i odrežite ih na željenu duljinu. Uvijek krenite od čela prema potiljku glave.
- Dok režete, redovito pravite pauzu. Uvijek možete popraviti, ali ne kad je kosa već ošišana.
- Kod prve uporabe, režite samo malu količinu. Ovo je jedini način da se naviknete na razne položaje.

5 Rad

- Nastavite češljati kosu. Tražite samo kosu koja je preduga i iščešljajte odrezano.

5.2 Podrezivanje brade

1. Stavite glavu za rezanje (1) na bradu.
2. Pomaknite glavu za rezanje (1) u suprotnom smjeru od rasta dlake. Samo malo pritisnite kad šišate sporim, nježnim pokretima.

5.2.1 Korisni savjeti

- Češljevi su namijenjeni za lako uklanjanje viška kose i čišćenje glave za šišanje (1) isporučenom četkicom. Očistite uređaj kako je opisano u dijelu "Čišćenje i održavanje".
- Za podrezane konture, uklonite podesivi češalj. Koristite uređaj bez češljeva (duljina rezanja je 1.5 mm).

5.3 Gumb za postavku visoke brzine (2) (Turbo)

Performanse aparata mogu se pojačati pritiskom na gumb Turbo (2).

5.4 Upotreba senzora za održavanje brade BeardCare

Senzor za održavanje brade BeardCare otkriva u stvarnom vremenu gustoću brade i u skladu s tim prilagođava snagu motora. U turbo načinu rada senzor za održavanje brade BeardCare bit će neaktivan.

6 Informacije

Uređaj se mora redovito čistiti tako da možete nastaviti uživati u vrhunskom radu i optimalnim rezultatima.

6.1 Čišćenje i održavanje

Prije čišćenja iskopčajte utikač adaptera iz utičnice električne mreže i zatim iskopčajte priključni kabel iz tijela aparata.



Nikada nemojte tekućinama čistiti aparat. Koristite isključivo isporučenu četku za čišćenje i vodu.



Uklonite odrezane dlake nakon svake uporabe.



Glava za rezanje se obično ne treba podmazivati. Ako želite očuvati izvorni stanje glave za rezanje što je dulje moguće, dobro je podmazivati je u redovitim intervalima (dostavljenim uljem).

Dlake iz glave s oštricom uklanjajte isključivo četkicom za čišćenje. Glava s oštricom može se čistiti vodom ili drugim tekućinama.

Ako se redovito koristi, glavu oštrice treba nauljiti. Pritom upotrijebite isporučeno ulje za oštricu.

6.2 Čuvanje

- Ako ne planirate koristiti uređaj dulje vrijeme, pažljivo ga odložite.
- Pazite da je isključen i da je potpuno suh.
- Držite ga na hladnom, suhom mjestu.
- Pazite da se uređaj nalazi izvan dosega djece.



Prilikom puštanja u pogon, opće uporabe i čišćenja obratite pozornost na upute na stranicama 4-5-6 ovog priručnika.

Proszę najpierw przeczytać tę instrukcję obsługi!

Droży Klienci,

Dziękujemy za wybór wyrobu marki Grundig. Mamy nadzieję, że wyrób ten, wyprodukowany przy użyciu wysokiej jakości najnowszej technologii, okaże się w najwyższym stopniu zadowalający. Dlatego proszę przed jego użyciem uważnie przeczytać całą tę instrukcję obsługi i towarzyszące jej dokumenty i zachować ją do wglądu na przyszłość. Przy przekazaniu tego wyrobu komuś innemu, proszę oddać mu także tę instrukcję. Proszę przestrzegać wszystkich ostrzeżeń i informacji z tej instrukcji obsługi.

Znaczenie symboli

W różnych rozdziałach niniejszej instrukcji stosuje się następujące symbole:



Ważne informacje i przydatne wskazówki dotyczące użytkowania.



OSTRZEŻENIE:
Ostrzeżenia dotyczące sytuacji zagrażających bezpieczeństwu, życiu i mieniu.



Klasa ochrony przeciwporażeniowej.





Urządzenie zostało wyprodukowane w nowoczesnych, bezpiecznych dla środowiska zakładach bez wpływu na przyrodę.

1 Ważne instrukcje dotyczące bezpieczeństwa i ochrony środowiska

Przed użyciem należy zapoznać się z instrukcją obsługi! Przestrzegaj wszystkich wskazówek bezpieczeństwa, aby uniknąć uszkodzenia przez niewłaściwe użytkowanie!

Nieprzestrzeganie tych instrukcji spowoduje unieważnienie udzielonej gwarancji.

1.1 Bezpieczeństwo: zasady ogólne

- Urządzenie to przeznaczone jest wyłącznie do użytku domowego.
- Urządzenie to służy wyłącznie do pielęgnacji zarostu na twarzy. Wszelki inny jego użytek jest zabroniony.
-  Nadaje się do kąpieli lub pod prysznic.
-  Nadaje się do mycia pod bieżącą wodą.
- Nie wolno używać tego urządzenia jeśli wykazuje ono, głowica tnąca, lub zasilacz, jakiegokolwiek oznaki uszkodzenia. Skontaktuj się z autoryzowanym serwisem.

1 Ważne instrukcje dotyczące bezpieczeństwa i ochrony środowiska

- Urządzenia tego należy używać wyłącznie z dostarczonymi z nim akcesoriami i zasilaczem.
- **Przeostroga!** Chronić urządzenie i zasilacz przed wilgocią.
- Gdy urządzenie to jest ładowane, pod żadnym pozorem nie można dopuścić do jego kontaktu z wodą ani żadnym innym płynem.
- Po naładowaniu wyjmuj przewód z gniazdka i odłączaj zasilacz od gniazdka w ścianie.
- Nie należy upuszczać maszynki na podłogę.
- Nie wolno naprawiać uszkodzonej ładowarki ani kabla zasilającego. Ładowarkę należy zutylizować zgodnie z przepisami ochrony środowiska. Nową ładowarkę można kupić od producenta lub w autoryzowanym serwisie.
- Nie zostawiaj tego urządzenia, akcesoriów, ani zasilacza na gorących powierzchniach ani w pobliżu ich.

1 Ważne instrukcje dotyczące bezpieczeństwa i ochrony środowiska

- Sprawdź, czy napięcie na tabliczce znamionowej jest takie samo, jak w sieci w Twoim domu.
- Urządzenie to należy chronić przed dostępem dzieci.
- Przed czyszczeniem lub konserwacją wykonywaną przez użytkownika należy najpierw wyjąć wtyczkę urządzenia z gniazdka.
- Urządzenie to mogą używać dzieci ośmioletnie i starsze oraz osoby o ograniczonej sprawności fizycznej, zmysłowej lub umysłowej, lub pozbawione doświadczenia i wiedzy, jeśli są pod nadzorem lub poinstruowano je co do użytkowania tego urządzenia w bezpieczny sposób i rozumieją związane z tym zagrożenia. Dzieci nie powinny bawić się tym urządzeniem. Dzieci bez nadzoru nie mogą go czyścić ani konserwować.

1 Ważne instrukcje dotyczące bezpieczeństwa i ochrony środowiska

- W żadnym przypadku nie należy otwierać tego przyrządu. Gwarancja na to urządzenie nie obejmuje uszkodzeń spowodowanych nieprawidłowym obchodzeniem się z nim.
- Urządzenie zawiera niewymienne akumulatory.
- **OSTRZEŻENIE:** Do ładowania należy używać wyłącznie odłączanego zasilacza dostarczonego z urządzeniem.
- **OSTRZEŻENIE:** Przed czyszczeniem w wodzie, odłącz ręczną część od przewodu zasilającego
- **OSTRZEŻENIE:** Adapter i podstawka ładująca nie mogą być zanurzone w wodzie.
- Nie zginaj przewodu i trzymaj go z daleka od ostrych krawędzi, aby uniknąć jego uszkodzenia. Trzymaj kabel zasilania dala od gorących powierzchni i otwartego ognia.
- Opakowanie urządzenia należy przechowywać poza zasięgiem dzieci.

1 Ważne instrukcje dotyczące bezpieczeństwa i ochrony środowiska

- Urządzenie jest przeznaczone wyłącznie do przycinania ludzkich włosów i brody. Każde inne użycie jest wyraźnie zabronione.
- Przed wyjęciem akumulatora urządzenie należy odłączyć od zasilania. Podczas utylizacji baterii należy przestrzegać rozporządzeń lokalnych i przepisów.

1.2 Zgodność z dyrektywą WEEE i usuwanie odpadów:

Niniejszy wyrób jest zgodny z dyrektywą Parlamentu Europejskiego i Rady (2012/19/WE). Wyrób ten oznaczony jest symbolem klasyfikacji zużytych urządzeń elektrycznych i elektronicznych (WEEE).



Ten symbol oznacza, że sprzęt nie może być umieszczany łącznie z innymi odpadami gospodarstwa domowego po okresie jego użytkowania. Zużyte urządzenie należy oddać do specjalnego punktu zbiórki zużytego sprzętu elektrycznego i elektronicznego w celu utylizacji. Aby uzyskać informacje o punktach zbiórki w swojej okolicy należy skontaktować się z lokalnymi władzami lub punktem sprzedaży tego produktu. Gospodarstwo domowe spełnia ważną rolę w przyczynianiu się do ponownego użycia i odzysku zużytego sprzętu. Odpowiednie postępowanie ze zużytym sprzętem zapobiega potencjalnym negatywnym konsekwencjom dla środowiska naturalnego i ludzkiego zdrowia.

1 Ważne instrukcje dotyczące bezpieczeństwa i ochrony środowiska

1.3 Zgodność z dyrektywą RoHS:

Niniejszy wyrób jest zgodny z dyrektywą Parlamentu Europejskiego i Rady RoHS (Ograniczenie użycia substancji niebezpiecznych) (2011/65/WE). Nie zawiera szkodliwych i zakazanych materiałów, podanych w tej dyrektywie.

1.4 Informacje o opakowaniu



Opakowanie tego wyrobu wykonano z materiałów nadających się do recyklingu, zgodnie z naszym ustawodawstwem krajowym. Nie wyrzucaj materiałów opakowaniowych do śmieci wraz z innymi odpadkami domowymi. Oddaj je w jednym z wyznaczonych przez władze lokalne punktów zbiórki materiałów opakowaniowych.

1.5 Informacje o zużytych akumulatorach



Ten symbol na akumulatorach wielokrotnego ładowania / akumulatorach lub na opakowaniu wskazuje, że akumulatory wielokrotnego ładowania / akumulatory nie mogą być wyrzucane razem ze zwykłymi odpadami domowymi.

Należy zawsze utylizować używane akumulatory wielokrotnego ładowania / akumulatory zgodnie z miejscowymi przepisami ochrony środowiska. Zapytaj o obowiązujące przepisy dotyczące utylizacji w miejscu, w którym mieszkasz.

2 Opis ogólny

2.1 Regulacja

Patrz ilustracje na str. 3.

1. Głowica do strzyżenia włosów
2. Przycisk ustawienia wysokiej prędkości (Turbo)
3. Przełącznik Zał./Wył.
4. Wyświetlacz LCD
5. Korpus
6. Stacja ładowująca

Akcesoria

7. Nasadka 3-15 mm
8. Nasadka 18-30 mm
9. Nasadka 33-45 mm

Inne akcesoria

Zasilacz

Wtyczka do ładowania

Szczoteczka do czyszczenia

Oliwa

2.2 Dane techniczne

Temperatura pracy:

+5°C – +40°C

Temperatura przechowywania:

0°C – +40°C

Parametr zasilania zewnętrznego

Producent: E-TEK Electronics
Manufactory CO., LTD

Identyfikator modelu:

ZD006M050100EU

Napięcie wejściowe:

100-240V~

Częstotliwość wejściowa:

50/60Hz

Natężenie prądu na wejściu:

0.3A

Napięcie wyjściowe: 5.0V DC

Natężenie prądu na wyjściu:

1.0A

Moc wyjściowa: 5.0W

Średnia wydajność podczas działania: 77.74%

2 Opis ogólny

Wydajność przy niskim obciążeniu (10%): 73.15%

Pobór mocy bez obciążenia:
0.042W

Klasa ochrony:

Maszynka do strzyżenia włosów
IPX7

Adapter IPX4

Akumulatory: Litowo-jonowe
(Akumulator litowo-jonowy)

Klasa izolacji elektrycznej: II

Konstrukcja i dane techniczne mogą być zmieniane bez uprzedzenia.

Wartości podane w oznaczeniach umieszczonych na tym urządzeniu lub w innych dostarczanych wraz z nim materiałach drukowanych uzyskano w warunkach laboratoryjnych zgodnie z obowiązującymi normami. Rzeczywiste wartości mogą być inne w zależności od sposobu użytkowania urządzenia i warunków w jego otoczeniu.

3 Zasilanie

3.1 Zasilanie z zasilacza

Sprawdź, czy napięcie podane na tabliczce znamionowej zasilacza odpowiada napięciu w miejscowej sieci zasilającej.

Jedyny sposób, aby odłączyć maszynkę od zasilania, to wyjąć z gniazdka wtyczkę zasilacza.

1. Wsadź wtyczkę do ładowania do gniazdka w maszynce, a wtyczkę zasilacza do gniazdka w ścianie.



UWAGA! Rowek na wtyczce do ładowania musi pokrywać się z karbem w gniazdku maszynki.

– Po naładowaniu akumulatora dioda LED zacznie migać. Po całkowitym naładowaniu urządzenia, dioda LED będzie się świecić w sposób ciągły.



Czas ładowania: 1,5 godziny do pełnego naładowania

2. Symbol akumulatora LED zacznie migać, gdy podczas pracy urządzenie osiągnie niski poziom akumulatora.

– Kiedy akumulator jest rozładowany: Symbol akumulatora LED nie będzie wyświetlany.



Rozładować urządzenie poprzez normalne użytkowanie. Następnie całkowicie naładować. Akumulator osiąga maksymalną pojemność dopiero po kilku cyklach ładowania/rozładowania.



Zasilacz i urządzenie mogą nagrzewać się podczas ładowania; jest to zjawisko normalne.



Gdy urządzenie jest w pełni naładowane, działa bezprzewodowo do 120 minut.

3 Zasilanie



UWAGA! Nie wolno przez długi czas używać urządzenia podłączonego do zasilacza, grozi to przepaleniem zasilacza.



Gdy zasilacz nie jest używany, należy wyjąć wtyczkę zasilacza z gniazdka ściennego i podstawy.



UWAGA! W łazience czy w pobliżu przyłączy wodnego wolno używać maszyny tylko zasilanej z baterii, a nie z sieci.



Gdy akumulator jest rozładowany, urządzenie nie działa podłączone do sieci. Upewnij się, że urządzenie jest wyłączone podczas ładowania.

3.2 Optymalizacja żywotności akumulatora



UWAGA! Nie pozostawiaj przełącznika podłączonego do gniazdka na dłużej niż 24 godziny.



UWAGA! Dwa razy w roku rozładuj akumulator całkowicie tak, by silnik pracował aż do zatrzymania. Następnie całkowicie naładuj akumulator.



UWAGA! Nie używaj przez długi czas, ponieważ może to spowodować spalenie adaptera.

4 Przygotowanie



Bez grzebienia włosy strzyże się na długość 1,5 mm.



Strzyżenie bez grzebienia nadaje się idealnie do fantazyjnego formowania zarostu.



Szerokość głowicy tnącej 42 mm.

4.1 Nastawianie długości strzyżenia

Regulowane grzebienie pozwalają nastawić maszynkę na jedną z 15 długości:

4.1.1 Grzebień regulowany (7, 8, 9)

Grzebień 1	3 mm
Grzebień 1	6 mm
Grzebień 1	9 mm
Grzebień 1	12 mm
Grzebień 1	15 mm
Grzebień 2	18 mm
Grzebień 2	21 mm
Grzebień 2	24 mm
Grzebień 2	27 mm
Grzebień 2	30 mm
Grzebień 3	33 mm
Grzebień 3	36 mm
Grzebień 3	39 mm
Grzebień 3	42 mm
Grzebień 3	45 mm

5 Obsługa

Przed użyciem wyjmij wtyczkę adaptera z gniazdka i odłącz przewód od korpusu.

Zaleca się najpierw przyciąć niewielki obszar, aby zapoznać się z nasadką.

5.1 Strzyżenie włosów

Upewnij się, że włosy są zupełnie suche.

Ułóż ręcznik wokół szyi osoby strzyżonej i na jej ramionach. Osoba ta powinna siedzieć, tak aby jej głowa była mniej więcej na wysokości Twoich oczu. Przed stryżeniem rozczesz włosy grzebieniem, aby opadały naturalnie i było widać kierunki, w których rosną.

1. Przyłóż głowicę tnącą (1) do strzyżonych włosów. Przytrzymaj maszynkę do włosów, ząbkami prowadnicy maszynki skierowanymi do góry, ale płasko na głowie.

2. Przesuwaj głowicę tnącą (1) pod włos. Strzyż powolnymi, łagodnymi ruchami stosując niewielki nacisk.

5.1.1 Przydatne wskazówki

- Poruszaj maszynką w górę i na zewnątrz po włosach, po trochu w kierunku przeciwnym do kierunku wzrostu włosów.
- Urządzenie będzie działało najskuteczniej podczas przycinania włosów we własnym tempie. Nigdy nie wciskaj maszynki na siłę przez włosy. Nigdy nie wyłączaj maszynki, gdy znajduje się we włosach.
- W przypadku dłuższych włosów na czubku głowy, należy trzymać je między palcami i przyciąć na odpowiednią długość. Zawsze pracuj od przodu do tyłu głowy.
- Przerывaj stryżenie w regularnym rytmie. Zawsze można poprawić, ale nie wtedy, gdy włosy są już ucięte.
- Za pierwszym stryżeniem ucinaj niewiele włosów na raz. Tylko tak można przyzwyczaić się do tych zmiennych pozycji.

5 Obsługa

- Cały czas rozczesuj włosy grzebieniem. Szukaj tylko włosów zbyt długich i wyczesuj grzebieniem ścinki.

5.2 Strzyżnie zarostu

1. Przyłóż głowicę tnącą (1) do zarostu.
2. Przesuwaj głowicę tnącą (1) pod włos. Strzyż powolnymi, łagodnymi ruchami stosując niewielki nacisk.

5.2.1 Przydatne wskazówki

- Nasadki są przeznaczone do łatwego usuwania nadmiaru włosów, a głowicę tnącą (1) należy czyścić za pomocą dołączonej szczoteczki. Oczyszczyć maszynkę jak opisano w rozdziale "Czyszczenie i konserwacja".
- Do strzyżenia konturów zdejmij grzebień regulowany. Użyj maszynki bez grzebienia (długość strzyżenia 1,5 mm).

5.3 Przycisk ustawiania wysokiej prędkości (2) (Turbo)

Wydajność urządzenia można zmaksymalizować naciskając przycisk turbo (2).

5.4 Korzystanie z czujnika BeardCare

Czujnik BeardCare wykrywa w czasie rzeczywistym gęstość włosów na brodzie i odpowiednio dostosowuje moc silnika. W trybie Turbo czujnik BeardCare będzie nieaktywny.

6 Informacje

Das Gerät muss regelmäßig gereinigt werden, um dauerhaft ein hervorragendes Leistungsniveau zu gewährleisten und optimale Ergebnisse zu erreichen.

6.1 Czyszczenie i konserwacja

Przed czyszczeniem wyjmij wtyczkę adaptera z gniazdka i odłącz przewód od korpusu.



Nigdy nie czyść urządzenia za pomocą płynów. Używaj wyłącznie dołączonej szczoteczki oraz wody.



Po każdym użyciu usuwaj ścinki włosów.



Normalnie nie trzeba oliwić głowicy tnącej maszyny. Jeśli chcesz zachować głowicę tnącą w pierwotnym stanie przez dłuższy czas, warto ją oliwić z regularną częstotliwością (załączoną oliwą).

Usuń włosy z głowicy ostrza usuń za pomocą dołączonej szczoteczki. Głowicę ostrza można czyścić wodą lub innymi płynami.

W przypadku regularnego użytkowania głowica ostrza powinna być naoliwiona. W tym celu użyj dołączonego oleju do ostrzy.

6 Informacje

6.2 Przechowywanie

- Jeśli nie planujesz używać tego urządzenia przez dłuższy czas, należy starannie je przechować.
- Upewnij się, że jest odłączone od zasilania i zupełnie suche.
- Przechowuj maszynkę w chłodnym i suchym miejscu.
- Urządzenie to należy chronić przed dostępem dzieci.



Podczas uruchamiania, użytkowania i czyszczenia należy postępować zgodnie ze wskazówkami na stronie 4-5-6 niniejszej instrukcji.

GRUNDIG

Beko Grundig Deutschland GmbH
Thomas-Edison-Platz 3
63263 Neu-Isenburg

www.grundig.com

Ovaj dokument je originalno proizveden i objavljen od strane proizvođača, brenda Grundig, i preuzet je sa njihove zvanične stranice. S obzirom na ovu činjenicu, Tehnoteka ističe da ne preuzima odgovornost za tačnost, celovitost ili pouzdanost informacija, podataka, mišljenja, saveta ili izjava sadržanih u ovom dokumentu.

Napominjemo da Tehnoteka nema ovlašćenje da izvrši bilo kakve izmene ili dopune na ovom dokumentu, stoga nismo odgovorni za eventualne greške, propuste ili netačnosti koje se mogu naći unutar njega. Tehnoteka ne odgovara za štetu nanесenu korisnicima pri upotrebi netačnih podataka. Ukoliko imate dodatna pitanja o proizvodu, ljubazno vas molimo da kontaktirate direktno proizvođača kako biste dobili sve detaljne informacije.

Za najnovije informacije o ceni, dostupnim akcijama i tehničkim karakteristikama proizvoda koji se pominje u ovom dokumentu, molimo posetite našu stranicu klikom na sledeći link:

<https://tehnoteka.rs/p/grundig-trimer-mc-9030-akcija-cena/>