

Uputstvo za upotrebu

GORENJE ovlaživač vazduha H50W

gorenje



Tehnoteka je online destinacija za upoređivanje cena i karakteristika bele tehnike, potrošačke elektronike i IT uređaja kod trgovinskih lanaca i internet prodavnica u Srbiji. Naša stranica vam omogućava da istražite najnovije informacije, detaljne karakteristike i konkurentne cene proizvoda.

Posetite nas i uživajte u ekskluzivnom iskustvu pametne kupovine klikom na link:

<https://tehnoteka.rs/p/gorenje-ovlazivac-vazduha-h50w-akcija-cena/>

gorenje

Life Simplified

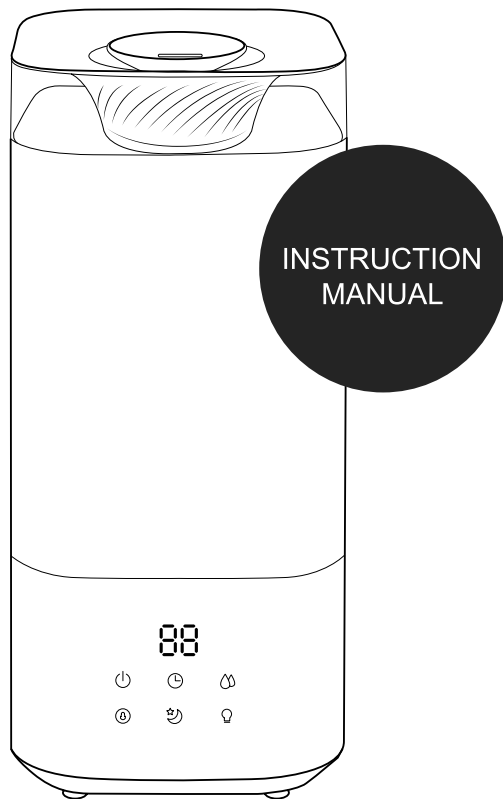

HUMIDIFIER H50W

ULTRA MYSTIC

Vlažilec zraka	Ovlaživac zraka	Aparat za vlaženje vazduha	Humidifier	Luftbefeuchter
Umificador	Zvlhčovač	Nawilżacz	Zvlhčovač	Овлажнитель
Зволожувач повітря	Увлажнитель воздуха	Humidificateur		

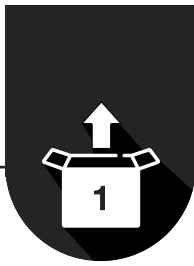

1.

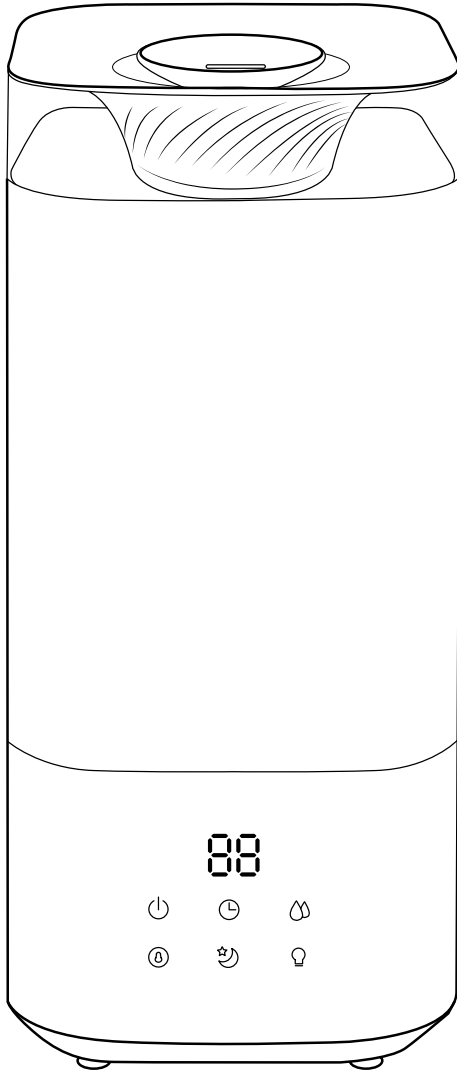



SI - 3 -	HR / BIH - 10 -	SRB / BIH / MNE - 17 -	GB - 24 -	DE / AT - 31 -	RO - 38 -	SK - 45 -
PL - 52 -	CZ - 59 -	BG - 66 -	UA - 73 -	RU - 80 -	FR - 87 -	

16 Vlažilec zraka

Pozor: Slike v uporabniškem priročniku so le informativne narave.

Varnostna opozorila

Ko uporabljate električne aparate, vedno upoštevajte osnovne previdnostne ukrepe, da zmanjšate tveganje požara, električnega udara in telesnih poškodb. Prosimo, upoštevajte zlasti naslednje:

1. Pred uporabo aparata preberite vsa navodila.
2. Vlažilnik vedno postavite na čvrsto ravno voodoporno podlago, vsaj 1,2 m (4 čevlje) proč od roba postelje, 30 cm (12 palcev) proč od stene ter izven dosega bolnikov, otrok in hišnih ljubljencev.
3. Poskrbite, da bo vlažilnik stal stabilno ter da priključna vrstica ne bo v bližini vročih površin in da ne bo na poti, da se ne bi kdo spotaknil obnjo.
4. Aparata ne uporabljajte na prostem; namenjen je samo uporabi v zaprtih prostorih.
5. Vlažilnik vklopite in izklopite s suhimi rokami.
6. Pri izklapljanju aparata iz električnega omrežja vedno povlecite za vtičač in ne za kabel.
7. Če nameravate vlažilnik premikati ali nagniti, ga pred tem izklopite. Nikoli ne nagibajte, premikajte ali praznite vlažilnika, medtem ko ta deluje.
8. Pred premikanjem ali nagibanjem vlažilnika izpraznite posodo za vodo in podstavek, da preprečite puščanje oz. odtekanje vode.
9. Ko je posoda za vodo poln, ga nosite z dvema rokama.
10. Vodo vlivajte izključno v posodo za vodo. Ne vlivajte je v nobeno drugo odprtino.
11. Ne spuščajte in ne vstavljajte nobenega predmeta v katero koli odprtino na aparatu.
12. Ne prekrivajte vhodnih ali izhodnih prezračevalnih rež.
13. V posodo za vodo ali v podstavek ne dodajajte dodatkov, sredstev za inhaliranje, dišav ali eteričnih olj.
14. Vlažilnika ne uporabljajte oz. vklaplajte, če v njem ni vode.
15. Ko vlažilnika ne uporabljate ter med čiščenjem ga izklopite iz električnega omrežja.
16. Redno čistite vlažilnik, da preprečite razvoj bakterij. Glejte poglavje o čiščenju in vzdrževanju.
17. Nikoli ne postavite podstavka pod tekočo vodo in nikoli ga ne potopite v katero koli tekočino.

18. Če aparata dlje časa ne boste uporabljali, ga izklopite in očistite posodo za vodo.
19. Ne uporabljajte aparata, če sta priključna vrvica ali vtičnik poškodovana.
20. Poškodovano priključno vrvico sme zamenjati le proizvajalec ali pooblaščen serviser oz. druga strokovno usposobljena oseba, saj je sicer lahko takšno opravilo nevarno.
21. Ne poskušajte sami popravljati ali prilagajati električnih ali mehanskih funkcij oz. delovanja tega aparata. Če to storite, garancija ne bo več veljavna.
22. Priporočena je uporaba destilirane vode! Lahko uporabljate tudi vodo iz pipe ali prekuhano vodo vendar naj ne bo toplejša od 40° C (104° F).
23. Otroci, stari osem let in več, ter osebe z zmanjšanimi fizičnimi, senzoričnimi in umskimi zmoglostmi ali s pomanjkljivim znanjem ter izkušnjami lahko uporabljajo ta aparat pod ustreznim nadzorom ali če so prejeli ustrezna navodila glede vame uporabe aparata in če razumejo nevarnosti, ki so povezane z njegovo uporabo. Otroci naj se ne igrajo z aparatom. Otroci naj ne čistijo aparata in naj ne opravljajo vzdrževalnih opravil na njem brez ustreznega nadzora.
24. Upoštevajte, da lahko visoka stopnja vlažnosti spodbuja rast bioloških organizmov v okolju.
25. Ne dovolite, da bi območje v okolici vlažilnika postalo vlažno ali mokro. Če se pojavi vlaga, znižajte moč delovanja vlažilnika. Če ni mogoče znižati moči delovanja vlažilnika, tega uporabljajte z vmesnimi prekinitvami. Ne dovolite, da bi materiali, ki vpijajo vlago, kot so preproge, zavese ali prti, postali vlažni.
26. Nikoli ne pustite vode v rezervoarju, kadar ne uporabljate aparata.
27. Preden shranite vlažilnik, ga izpraznite in očistite. Pred naslednjo uporabo vlažilnik ponovno očistite.
28. Opozorilo: Če vode ne zamenjate in posode za vodo vsake tri dni ustrezno ne očistite, se lahko mikroorganizmi, prisotni v vodi ali v okolju, v katerem uporabljate ali shranjujete aparat, razvijejo in razmnožijo, nato pa se razširijo po zraku ter povzročijo zelo resna zdravstvena tveganja.
29. Vsak tretji dan izpraznite in ponovno napolnite posodo za vodo. Preden ponovno napolnite posodo, jo očistite s svežo vodo iz pipe ali s čistilom, če tako predpisuje proizvajalec. Odstranite vodni kamen, usedline ali kakršno koli past snovi, ki bi nastala na straneh posode ali na notranjih površinah, nato pa vse površine obrišite do suhega.

SHRANITE TA NAVODILA.

Ta oprema je označena v skladu z evropsko smernico 2012/19/EU o odpadni električni in elektronski opremi (waste electrical and electronic equipment - WEEE). Smernica opredeljuje zahteve za zbiranje in ravnanje z odpadno električno in elektronsko opremo, ki veljajo v celotni Evropski Uniji.

PREDSTAVITEV IZDELKA

Opomba

- Slike v priročniku so samo informativne narave. Relevanten je dejanski izdelek v embalaži.
- Videz in delovanje aparata se lahko nekoliko razlikujeta od opisov, odvisno od modela aparata. prosimo, glejte svoj dejanski izdelek in preberite opis morebitnih dodatnih funkcij.

Deli aparata

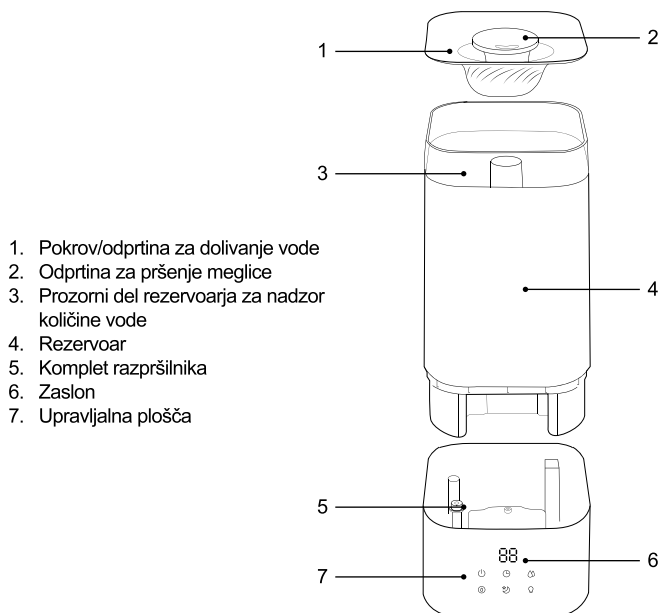





1. Pokrov/odprtina za dolivanje vode
2. Odprtina za pršenje meglice
3. Prozorni del rezervoarja za nadzor količine vode
4. Rezervoar
5. Komplet razpršilnika
6. Zaslona
7. Upravljalna plošča

Upravljalna plošča



Po privzeti nastavitvi je prikazana relativna vlažnost v okolici aparata.
Vlažnost
Enota: % rel. vl.

Tipke	Opis funkcije
Tipka za vklop/izklop	Ko aparat priklopite na električno omrežje, ga lahko preklopite v stanje pripravljenosti. Ko aparat deluje, pritisnite to tipko, da ga preklopite v stanje pripravljenosti.
 Tipka za nastavev izpihovanja meglice	Med običajnim delovanjem aparata lahko intenzivnost izpihovanja meglice nastavite na tri stopnje: nizko, srednjo in visoko.
 Tipka za osvetlitev	Ko je aparat vklopljen, kratko pritisnite to tipko, da vklopite ali izklopite osvetlitev.
 Tipka za programsko uro	Med delovanjem aparata lahko nastavite samodejni izklop po 1 uri, 2 urah, 4 urah ter 8 urah. Signalna lučka bo trikrat utripnila, kar pomeni, da je bila nastavev uspešna.
 Nastavev vlažnosti	Stopnjo vlažnosti lahko nastavite med 40 in 60 %. Ko je dosežena maksimalna vrednost, ponovno pritisnite to tipko za prikaz F (neprekinjeno vlaženje). Po ponovnem pritisku na to tipko se nastavev vlažnosti vrne na 40 %.
 Časovno omejeno delovanje (pred spanjem)	Ko je aktiviran način za časovno omejitev delovanja pred spanjem, ambientalna luč samodejno ugasne. Ko je nastavljen samodejni izklop (pred spanjem), ga lahko s ponovnim pritiskom na to tipko preključete.

NAVODILA ZA UPORABO

Opomba

- Preden v aparat dodate vodo, ga izklopite iz električnega omrežja.
- Raven vode ne sme preseči oznake za maksimalno količino vode.
- Ne vlivajte vode v odprtino za izpihovanje meglice.
- Prosimo, da z rokami ne privzdigujete prozornega dela na vrhu posode za vodo, ko vlivate vodo v posodo.
- Prosimo, da v vodo ne dodajate dodatkov, kot so eterična olja, dišave in podobno. Tekočino za aromaterapijo lahko dodate v vgrajeno posodico za aromaterapijo.
- Prosimo, uporabljajte prečiščeno vodo, ki ni toplejša od 40 °C. Ne uporabljajte destilirane vode.

DODAJANJE VODE V APARAT (TRJE NAČINI)

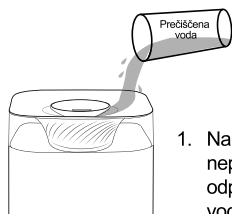

1. Napolnite posodo neposredno skozi odprtino za dodajanje vode.

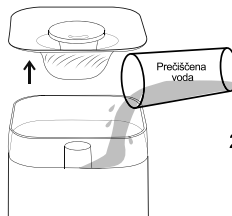

2. Odstranite zgornji pokrov in napolnite posodo za vodo.

3. Snemite zgornji pokrov. Posodo za vodo primite z obema rokama in jo vzemite iz aparata. Nato postavite posodo za vodo pod pipo in jo tako napolnite z vodo.

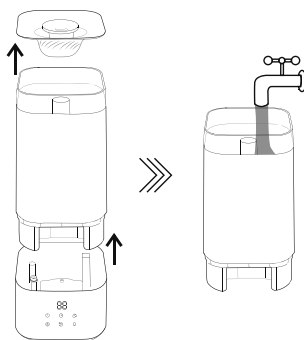

Namestitev posode za vodo

Če uporabite tretji način za polnjenje posode za vodo, poskrbite, da boste posodo ponovno namestili na podstavek aparata tako, da bo stran posode za vodo, na kateri je logotip proizvajalca, obrnjena v isto smer kot upravljalna plošča aparata.

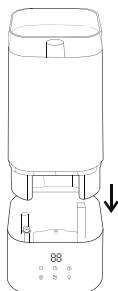

Nastavitev smeri izpihovanja meglice

Izhodno odprtino za izpihovanje meglice lahko vrčite za 360° in tako nastavite smer izpihovanja vodne meglice svojim željam oz. potrebam.

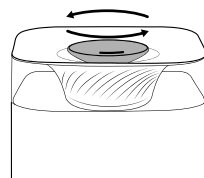

ČIŠČENJE IN VZDRŽEVANJE

! Opomba

- Pred čiščenjem aparata ga izklopite iz električnega omrežja. Redno odstranjujte obloge in druge tujke iz posode za vodo.
- Vsake tri dni očistite posodo za vodo.



Čiščenje posode za vodo

Obrišite posodo za vodo s čisto mehko mokro krpo.



Čiščenje podstavka/ pladnja za vodo in meglinika (atomizatorja)

Očistite z detergentom ali vodo, nato pa temeljito izperite.

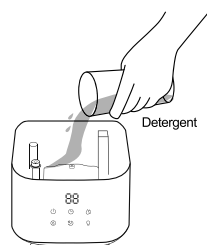

Čiščenje blazinice za aromaterapijo

Vzemite blazinico za aromaterapijo iz ohišja zanjo, operite jo z vodo in jo posušite.



Čiščenje ohišja blazinice za aromaterapijo

Pomijte ohišje blazinice za aromaterapijo s čisto vodo in ga posušite.

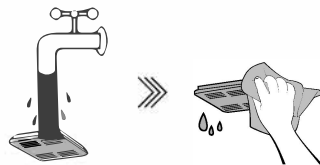

PARAMETRI IZDELKA



Opombe

- Dejansko izmerjeni parametri se lahko razlikujejo od navedenih, odvisno od izdelka.
- Stopnja vlaženja zraka se lahko razlikuje, odvisno od temperature in vlažnosti v prostoru.
- Dejanska stopnja vlaženja ni nižja od 90 % standarda 210 ml/h.

Nazivna/priključna napetost (V ~)	220–240
Nazivna/priključna frekvenca (Hz)	50/60
Nazivna/priključna moč (W)	26
Nazivna stopnja vlaženja (ml/h)	210
Hrup (dB(A))	38
Prostomina posode za vodo (L)	5
Neto teža izdelka (kg)	1,55

SERVISNI NAPOTKI

ODPRAVLJANJE TEŽAV



Opomba

- Če vlažilnik po tem, ko ste preverili vse spodnje morebitne težave oz. vzroke zanje, še vedno ne deluje pravilno, se, prosimo, obrnite na službo za pomoč kupcem ali na svojega trgovca.

Težava oz. motnja	Možni razlogi	Rešitev
Vlažilnik ne deluje.	Vtikač ni pravilno vklopljen v vtičnico.	Pravilni vklopite vtikač.
	V posodi za vodo ni vode.	Napolnite posodo za vodo.
	Posoda za vodo ni ustrezno nameščena na svoje mesto.	Namestite posodo za vodo.
Meglica ima neprijeten vonj.	Umazana voda oz. voda, ki je v aparatu že predolgo.	Ponovno napolnite posodo za vodo s čisto vodo ali očistite posodo in podstavek/pladenj za vodo.
Učinek vlaženja ni idealen.	Prah ovira vhodni filter za zrak.	Očistite filter.
Aparat oddaja nenavaden zvok oz. hrup.	Aparat ni pravilno postavljen, je nagnjen ali je nestabilen.	Aparat postavite na vodoravno, ravno in trdno podlago.
Aparat sporoča, da v njem ni vode, čeprav je posoda za vodo napolnjena. Vlažilnik daljši čas ne deluje.	Čezmerno nagibanje aparata povzroči, da aparat zazna prenizko raven vode v posodi. Posledično se vklopi zaščita pred izsušitvijo in aparat se samodejno izklopi.	Vlažilnik postavite na ravno in trdno podlago in poskrbite, da bo stal stabilno.
Na prikazovalniku aparata je prikazano "..."	V rezervoarju za vodo ni dovolj vode, voda pa iz posode odteka v podstavek oz. pladenj za vodo.	Ni potrebno posredovanje.
Na prikazovalniku aparata je prikazano "P1".	V posodi za vodo ni dovolj vode.	Napolnite posodo za vodo.

OKOLJE

Aparata po preteku življenjske dobe ne zavržite skupaj z običajnimi gospodinjstskimi odpadki, temveč ga odložite na uradnem zbirnem mestu za recikliranje. Tako pripomorate k ohranitvi okolja.

GARANCIJA IN SERVIS

Za informacije ali v primeru težav se obrnite na Gorenjev center za pomoč uporabnikom v vaši državi (telefonsko številko najdete v mednarodnem garancijskem listu). Če v vaši državi takšnega centra ni, se obrnite na lokalnega Gorenjevega prodajalca ali Gorenjev oddelek za male gospodinjstke aparate.

**GORENJE VAM ŽELI
VELIKO UŽITKOV PRI UPORABI VAŠEGA VLAŽILNIKA ZRAKA**

gorenje
Life Simplified



SI - 3 -	HR / BIH - 10 -	SRB / BIH / MNE - 17 -	GB - 24 -	DE / AT - 31 -	RO - 38 -	SK - 45 -
PL - 52 -	CZ - 59 -	BG - 66 -	UA - 73 -	RU - 80 -	FR - 87 -	

18 Ovlaživač zraka

Pažnja! Slike u korisničkom priručniku za uporabu su isključivo u informativne svrhe.

SIGURNOSNE PREDOSTROŽNOSTI

Kod korištenja bilo kojih električnih aparata, uvijek se pridržavajte osnovnih mjera opreza i predostrožnosti, kako biste smanjili rizik požara, električnog udara, i tjelesnih povreda. Molimo vas da naročito vodite računa o sljedećem:

1. Prije uporabe aparata pročitajte sve upute za uporabu.
2. Ovlaživač uvijek postavite na čvrstu, ravnu i voodopornu podlogu, najmanje 1,2 m (4 stope) udaljenu od ruba kreveta, 30 cm (12 inča) udaljenu od zida, i izvan dohvata bolesnih osoba, djece, i kućnih ljubimaca.
3. Pobrinite se da ovlaživač bude namješten stabilno, i da priključni kabel ne bude položen u blizini vrućih površina, i da ne smeta, kako se netko ne bi sapleo o njega.
4. Aparat nemojte koristiti vani na otvorenom, budući da je namijenjen isključivo uporabi u zatvorenim prostorijama.
5. Ovlaživač uključujte i isključujte samo suhim rukama.
6. Kod iskopčavanja aparata iz električne mreže uvijek držite za utikač, a nemojte povlačiti kabel.
7. Ako namjeravate micati ovlaživač ili ga naginjati, morate ga prije toga isključiti. Ovlaživač zraka nemojte nikad naginjati, pomicati, ili prazniti dok aparat radi.
8. Prije micanja ili naginjanja ovlaživača, ispraznite posudu za vodu i postojte kako biste spriječili curenje odnosno istjecanje vode.
9. Kada je posuda za vodu puna, za nošenje aparata koristite obje ruke.
10. Vodu ulijevajte isključivo u posudu za vodu. Vodu nemojte ulijevati u nijedan drugi otvor aparata.
11. U bilo koji otvor na aparatu nemojte stavljati niti gurati nikakve predmete.
12. Nemojte prekrivati ulazne ili izlazne proreze za ventilaciju.
13. U posudu za vodu ili u podnožje nemojte dodavati nikakve dodatke, sredstva za inhaliranje, arome ili eterična ulja.
14. Ovlaživač nemojte koristiti odnosno uključivati ako u njemu nema vode.
15. Kada ovlaživač ne koristite kao i tijekom čišćenja, uvijek ga isključite iz električne mreže.
16. Redovito čistite ovlaživač kako biste spriječili razvoj bakterija. Pogledati poglavlje o Čišćenju i održavanju.

17. Podnožje aparata nemojte nikad stavljati pod tekuću vodu, i nemojte ga nikad uranjati u bilo kakvu tekućinu.
 18. Ako aparat neko vrijeme ne namjeravate koristiti, isključite ga i očistite posudu za vodu.
 19. Aparat nemojte koristiti ako je priključni električni kabel oštećen, ili ako je oštećen njegov utikač.
 20. Ako je priključni kabel oštećen, smije ga zamijeniti samo proizvođač ili njegov ovlašteni serviser, odnosno neka druga stručno osposobljena osoba, da bi izbjegli moguće rizike od povreda.
 21. Nemojte sami pokušavati popravljati ili na bilo koji način prilagođavati električne ili mehaničke funkcije odnosno djelovanje ovog aparata. Ako to učinite, garancija neće više biti valjana.
 22. Preporučuje se uporaba deštilirane vode! Također možete koristiti vodu iz slavine ili prokuhanu vodu, ali ne biti topliji od 40 °C (104 °F)
 23. Djeca starija od osam godina, kao i osobe smanjenih fizičkih, osjetljivih ili umnih sposobnosti, ili osobe s nedostatkom znanja i iskustava, smiju koristiti uređaj isključivo pod odgovarajućim nadzorom, odnosno ako su upoznate sa sigurnom uporabom uređaja, i ako jasno razumiju opasnosti koje su povezane s uporabom uređaja. Djeci nemojte dozvoliti da se igraju uređajem. Također nemojte dozvoliti djeci da sudjeluju u čišćenju uređaja ili obavljanju radova na održavanju uređaja bez odgovarajućeg nadzora odraslih.
 24. Budite svjesni toga da visok stupanj vlažnosti pogoduje rastu bioloških organizama u okolini.
 25. Nemojte dozvoliti da okolina ovlaživača postane vlažna ili mokra. Ako se pojavi vlaga, smanjite snagu rada ovlaživača. Ako snagu rada ovlaživača nije moguće smanjiti, koristite aparat tako da njegov rad povremeno prekinete. Nemojte dozvoliti da materijali koji upijaju vlagu, kao što su tepisi, zavjese ili stolnjaci, postanu vlažni.
 26. Kad aparat ne koristite, nemojte u njemu ostavljati vodu u spremniku.
 27. Prije nego što ovlaživač spremite, ispraznite ga i očistite. Prije sljedeće ponovne uporabe, ovlaživač ponovo očistite.
 28. Upozorenje: Ako vodu ne mijenjate, i ako posudu za vodu svaka tri dana odgovarajuće ne očistite, mikroorganizmi koji su prisutni u vodi ili u okolini u kojoj koristite ili držite spremljen aparat, mogu se razviti i razmnožiti, a zatim se mogu širiti po zraku, te konačno prouzročiti vrlo ozbiljne zdravstvene rizike.
 29. Svaki treći dan ispraznite i ponovno napunite posudu za vodu. Prije nego što ponovo napunite posudu, očistite je opraviši je svježom vodom iz slavine ili sa sredstvom za čišćenje, ako to propisuje proizvođač. Odstranite kamenac, talog ili bilo kakvu drugu naslagu tvari koja bi mogla nastati na stranicama posude za vodu ili na drugim unutarnjim površinama, a zatim sve površine obrišite da budu potpuno suhe.
- Spremite ove upute.

UPOZNAVANJE S PROIZVODOM

Napomena

- Slike u korisničkom priručniku za uporabu su isključivo u informativne svrhe. Relevantan je aktualan proizvod u ambalaži.
- Izgled i djelovanje aparata možda će se nešto razlikovati od opisa, što ovisi o modelu aparata. Stoga vas molimo da gledate svoj aktualni proizvod i pročitate opise eventualnih dodatnih funkcija.

DIJELOVI UREĐAJA

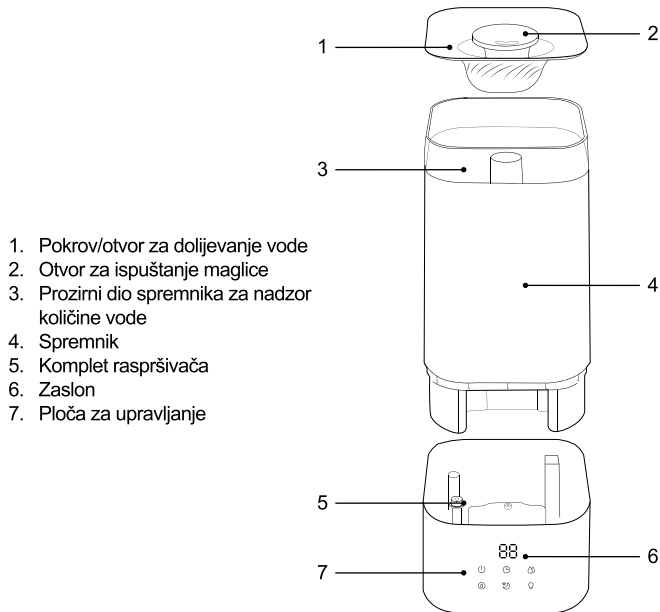

1. Pokrov/otvor za dolijevanje vode
2. Otvor za ispuštanje maglice
3. Prozirni dio spremnika za nadzor količine vode
4. Spremnik
5. Komplet raspršivača
6. Zaslona
7. Ploča za upravljanje

Ploča za upravljanje







Prema zadanoj postavci, prikazana je relativna vlažnost u okolici aparata.

Vlažnost

Jedinica: % relativne vlažnosti

Ovaj uređaj označen je sukladno Europskoj direktivi 2012/19/EU o zbrinjavanju otpadne električne i elektronske opreme (Waste Electrical and Electronic Equipment WEEE). Smjernice iz direktive opredjeljuju zahtjeve za sakupljanje i zbrinjavanje otpadne električne i elektronske opreme, važeće u čitavoj Europskoj Uniji.

Tipke	Opis funkcije
<p>Tipka za uključenje/ isključenje</p>	<p>Kada aparat priključite na električnu mrežu, možete ga prebaciti u stanje pripremljenosti. Kad je aparat u radu, pritisnite ovu tipku, čime ga prebacujete u stanje pripremljenosti.</p>
<p> Tipka za podešavanje raspršivanja maglice</p>	<p>Tijekom uobičajenog rada aparata, intenzitet raspršivanja maglice možete podesiti na jedan od tri stupnja: nisko, srednje i visoko.</p>
<p> Tipka za osvjetljenje</p>	<p>Kada je aparat uključen, kratko pritisnite tu tipku kako biste uključili ili isključili osvjetljenje.</p>
<p> Tipka programskog sata</p>	<p>Tijekom rada aparata možete podesiti automatsko isključenje rada nakon 1 sata, 2 sata, 4 sata, ili 8 sati. Signalna lampica će tri puta bljesnuti, što znači da je postavka bila potvrđena.</p>
<p> Ugađanje stupnja vlažnosti.</p>	<p>Stupanj vlažnosti možete podesiti na vrijednosti od 40 do 60 %. Kada je maksimalna vrijednost postignuta, ponovno pritisnite tu tipku za prikaz F (neprekidno ovlaživanje). Nakon ponovnog pritiska na tu tipku, postavka vlažnosti vraća se na 40 %.</p>
<p> Vremensko ograničenje rada aparata (prije spavanja)</p>	<p>Kada je aktiviran način za vremensko ograničenje rada prije spavanja, ambijentalno osvjetljenje će se automatski ugasi. Kada je automatsko isključenje rada već podešeno (prije spavanja), ponovnim pritiskom na tu tipku možete postavku poništiti.</p>

UPUTE ZA UPORABU

Napomene

- Prije nego što u aparat ulijete vodu, isključite ga iz električne mreže.
- Razina vode ne smije premašiti oznaku za maksimalnu količinu vode.
- U otvor za raspršivanje maglice nemojte ulijevati vodu.
- Kad ulijevate vodu u posudu, molimo nemojte rukama podizati prozirni dio na vrhu posude za vodu.
- Molimo vas da u vodu ne dodajete aditive poput esencijalnih ulja, mirisa i slično. Tekućina za aroma terapiju može se dodati u ugrađeni spremnik za aroma terapiju.
- Molimo koristite pročišćenu vodu koja nije toplija od 40 ° C. Nemojte koristiti destiliranu vodu.

DODAVANJE VODE U APARAT (TRI NAČINA)

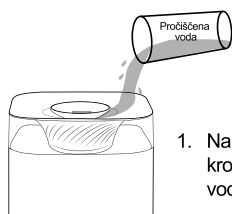

1. Napunite posudu izravno kroz otvor za dodavanje vode.

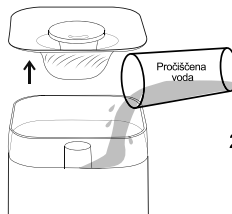

2. Skinite gornji pokrov i napunite posudu za vodu.

3. Skinite gornji pokrov. Posudu za vodu uhvatite objema rukama i izvadite je iz aparata. Zatim stavite posudu za vodu pod slavinu i tako je napunite vodom.

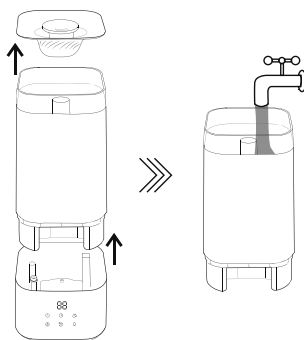

Namještanje posude za vodu

Ako koristite treću metodu za punjenje spremnika za vodu, pobrinite se da spremnik ponovo postavite na podnožje uređaja tako da strana spremnika za vodu s logom proizvođača bude okrenuta u istom smjeru kao i upravljačka ploča uređaja.

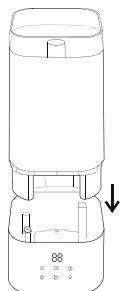

Određivanje smjera

raspršivanja maglice
Izlazni otvor za raspršivanje maglice može se zakrenuti za 360 ° i na taj način postaviti smjer raspršivanja vodene maglice prema vašim željama odnosno potrebama.

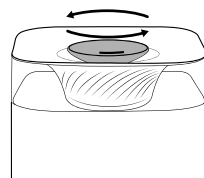

ČIŠĆENJE I ODRŽAVANJE



Napomene

- Prije čišćenja zaustavite rad aparata i iskopčajte ga iz električne mreže.
- Redovito uklanjajte obloge i ostale strane tvari iz spremnika za vodu.



Čišćenje posude za vodu

Obrišite posudu za vodu koristeći čistu meku mokru krpu.



Čišćenje podnožja/pladnja za vodu i atomizatora

Postolje očistite koristeći deterđent ili vodu, a zatim ga temeljito isperite.



Čišćenje jastučića za aroma terapiju

Izvadite jastučić za aroma terapiju iz njegova kućišta, operite ga vodom, i dobro osušite.

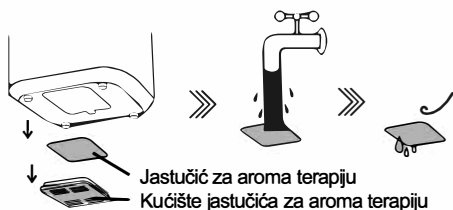

Čišćenje kućišta jastučića za aroma terapiju

Kućište jastučića za aroma terapiju operite čistom vodom, i dobro ga osušite.

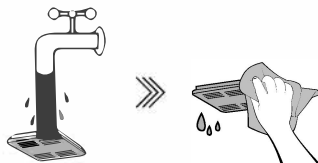

PARAMETRI PROIZVODA



Napomena

- U nastavku su navedeni parametri odnosno specifikacije za uređaje SC-3C40B / SC-3C50. Stvarni izmjereni parametri mogu se razlikovati od navedenih na popisu, ovisno o proizvodu.
- Stupanj vlaženja zraka može varirati u ovisnosti o temperaturi i vlažnosti u prostoriji.
- Stvarna stopa vlaženja nije manja od 90% norme za 210 ml/h.

Nazivni/prikjučni napon (V ~)	220–240
Nazivna/prikjučna frekvencija (Hz)	50/60
Nazivna/prikjučna snaga (W)	26
Nazivni stupanj ovlaživanja (ml/h)	210
Nivo buke (dB(A))	38
Zapremina spremnika za vodu (L)	5
Neto težina proizvoda (kg)	1,55

UPUTE ZA SERVISIRANJE

OTKLANJANJE PROBLEMA U RADU



Napomene

- Ako ovlaživač zraka i dalje ne radi ispravno nakon što ste provjerili sve dolje nabrojene moguće probleme odnosno njihove uzroke, kontaktirajte službu za korisničku podršku, ili se obratite vašem prodavaču.

Problem odnosno smetnja	Mogući razlozi	Rješenje
Ovlaživač ne radi.	Utikač nije pravilno ukopčan u utičnicu.	Ispravno ukopčajite utikač.
	U spremniku za vodu nema vode.	Napunite spremnik za vodu.
	Spremnik za vodu nije pravilno postavljen na svoje mjesto.	Ispravno namjestite spremnik za vodu.
Maglica ima neprijatan vonj.	Prijava voda ili voda koja je predugo u uređaju.	Ponovno napunite spremnik za vodu čistom vodom ili očistite spremnik za vodu i podnožje / pladanj.
Učinak vlaženja nije idealan.	Prašina ometa ulazni filter zraka.	Očistite filter.
Aparat emitira neobičan zvuk, odnosno šumove.	Aparat nije ispravno namješten, ili je nagnut odnosno nestabilan.	Uređaj postavite na vodoravnu, ravnu i stabilnu podlogu.
Uređaj javlja da u njemu nema vode, iako je spremnik za vodu napunjen. Ovlaživač zraka ne radi duže vrijeme.	Pretjerano naginjanje uređaja uzrokuje da uređaj prepozna prenisku razinu vode u spremniku. Kao rezultat, aktivira se zaštita od isušivanja i aparat se automatski isključuje.	Namjestite ovlaživač na ravnu i tvrdi podlogu, i pobrinite se da stoji stabilno.
Na zaslonu uređaja prikazan je znak "E".	U spremniku za vodu nema dovoljno vode, a voda odlazi iz spremnika u podnožje odnosno u ladicu/pladanj za sakupljanje vode.	Nije potrebna nikakva intervencija.
Na zaslonu uređaja ispisano je „P1“.	U spremniku za vodu nema dovoljno vode.	Napunite spremnik za vodu.

BRIGA ZA ŽIVOTNU SREDINU

Nakon isteka njegova životnog vijeka uređaj nemojte baciti zajedno s uobičajenim kućanskim otpacima, nego ga predajte ovlaštenim zbirnim mjestima za recikliranje. Takvim zbrinjavanjem dotrajalog uređaja pomažete u očuvanju okoline.

GARANCIJA I SERVIS

Za sve informacije u vezi uređaja, ili ako naletite na neki problem, obratite se Centru za korisnike Gorenje u vašoj državi (telefonski broj takvog centra naveden je u globalnom garancijskom listu). Ukoliko u vašoj državi nema takvog Centra za korisnike, obratite se vašem lokalnom trgovcu Gorenje, ili pozovite odjel Gorenja za male kućanske uređaje.

GORENJE VAM ŽELI OBILJE UŽITKA PRI UPORABI VAŠEG OVLAŽIVAČA ZRAKA

gorenje
Life Simplified



SI - 3 -	HR / BIH - 10 -	SRB / BIH / MNE - 17 -	GB - 24 -	DE / AT - 31 -	RO - 38 -	SK - 45 -
PL - 52 -	CZ - 59 -	BG - 66 -	UA - 73 -	RU - 80 -	FR - 87 -	

1 Aparat za vlaženje vazduha

Pažnja! Slike u korisničkom priručniku za upotrebu služe isključivo u informativne svrhe.

BEZBEDNOSNE PREDOSTROŽNOSTI

Kada koristite bilo koji električni aparat, uvek se pridržavajte osnovnih mera opreza i predostrožnosti kako biste eliminisali rizik od požara, električnog udara i telesnih povreda. Molimo vas da naročito vodite računa o sledećem:

1. Pre upotrebe aparata obavezno pročitajte kompletna uputstva za upotrebu.
2. Ovlaživač uvek namestite na čvrstu, ravnu i voodopornu podlogu, najmanje 1,2 m (4 stope) udaljenu od ivice kreveta, 30 cm (12 inča) udaljenu od zida, izvan dohvata bolesnih lica, dece, i kućnih ljubimaca.
3. Uverite se da je ovlaživač namešten stabilno, i da priključni kabl nije položen u blizini vrućih površina, kao i da ne smeta, kako se neko ne bi sapleo o njega.
4. Aparat nemojte koristiti napolju na otvorenom, jer je namenjen samo za upotrebu u zatvorenim prostorima.
5. Ovlaživač vazduha uključujte i isključujte samo suvim rukama.
6. Kad isključujete uređaj iz utičnice električne mreže, uvek držite utikač i nemojte nikada vući kabl.
7. Ako nameravate premeštati odnosno pomerati ovlaživač vazduha ili ga nagnuti, prethodno ga morate isključiti iz struje. Nikada ne naginjite, ne pomerajte ili praznite ovlaživač vazduha dok aparat radi.
8. Pre premeštanja odnosno pomeranja ili naginjanja ovlaživača, ispraznite rezervoar za vodu i postolje kako biste sprečili curenje vode.
9. Kada je rezervoar za vodu pun, za nošenje aparata uvek koristite obe ruke.
10. Vodu sipajte isključivo u rezervoar za vodu. Vodu nemojte nikada sipati u nijedan drugi otvor aparata.
11. U bilo koji otvor na aparatu nemojte stavljati niti gurati nikakve predmete.
12. Nemojte prekrivati ulazne ili izlazne proreze za ventilaciju.
13. U rezervoar za vodu ili u podnožje nemojte dodavati nikakve dodatke, sredstva za inhaliranje, arome ili eterična ulja.
14. Ovlaživač nemojte koristiti odnosno uključivati ako u njemu nema vode.
15. Kada ovlaživač ne koristite, ili kada ga čistite, uvek ga isključite iz električne mreže.

16. Redovito čistite ovlaživač kako biste sprečili razvoj bakterija. Pogledati poglavlje o Čišćenju i održavanju.
 17. Podnožje aparata nemojte nikada stavljati pod tekuću vodu, i nemojte ga nikad potapati u bilo kakvu tečnost.
 18. Ako aparat ne nameravate koristiti određeno vreme, isključite ga i očistite rezervoar za vodu.
 19. Aparat nemojte koristiti ako je priključni električni kabl oštećen, ili ako je oštećen njegov utikač.
 20. Ako je priključni kabl oštećen, sme ga zameniti samo proizvođač ili njegov ovlašćeni serviser, odnosno neko drugo stručno lice kako bi se izbegao rizik od povreda.
 21. Nemojte sami pokušavati popravljati ili na bilo koji način prilagođavati električne ili mehaničke sklopove odnosno funkcionisanje ovog aparata. Ako to uradite, garancija neće više vredeti.
 22. Preporučuje se upotreba destilovane vode! Možete koristiti i vodu iz česme ili prokuvanu vodu, ali ne i topliju od 40°C (104°F)
 23. Deca starija od osam godina kao i lica smanjenih fizičkih, čulnih ili mentalnih sposobnosti, ili lica sa nedostatkom iskustava i znanja, smeju da koriste ovaj aparat isključivo pod odgovarajućim nadzorom odnosno ako su upoznata sa bezbednom upotrebom aparata, i ako jasno razumeju opasnosti povezane sa korišćenjem aparata. Deci nemojte dozvoliti da se igraju aparatom. Takođe nemojte dozvoliti deci da učestvuju u čišćenju aparata ili obavljanju radova na održavanju aparata bez odgovarajućeg nadzora odraslih.
 24. Budite svesni toga da visok stepen vlažnosti pogoduje rastu bioloških organizama u okolini.
 25. Nemojte dozvoliti da okolina ovlaživača postane vlažna ili mokra. Ako se pojavi vlaga, smanjite snagu rada ovlaživača. Ako snagu rada ovlaživača nije moguće smanjiti, koristite aparat tako da njegov rad povremeno prekinete. Nemojte dozvoliti da materijali koji upijaju vlagu, kao što su čilimi, zavese ili stolnjaci, postanu vlažni.
 26. Kad aparat ne koristite, nemojte u njemu ostavljati vodu u rezervoaru.
 27. Pre nego što ovlaživač spremite, ispraznite ga i očistite. Pre naredne ponovne upotrebe, ovlaživač ponovo očistite.
 28. Upozorenje: Ako ne menjate vodu i ako rezervoar za vodu ne čistite pravilno svaka tri dana, mikroorganizmi prisutni u vodi ili okolini u kojoj koristite ili držite aparat uskladišten mogu da se razviju i razmnožavaju, a zatim se mogu širiti vazduhom, te na kraju izazvati veoma ozbiljne zdravstvene probleme.
 29. Svaki treći dan ispraznite i ponovno napunite rezervoar za vodu. Pre nego što ponovo napunite rezervoar, očistite ga opraviši ga svežom vodom iz slavine ili sa sredstvom za čišćenje, ako to propisuje proizvođač. Uklonite kamenac, talog ili bilo kakvu drugu naslagu tvari koja bi mogla nastati na stranicama rezervoara za vodu ili na drugim unutrašnjim površinama, a zatim sve površine obrišite da budu potpuno suve.
- Spremite ova uputstva.

UPOZNAVANJE S PROIZVODOM

Napomena

- Slike u korisničkom priručniku za upotrebu služe isključivo u informativne svrhe. Relevantan je aktualan proizvod u njegovoj ambalaži.
- Izgled i funkcionisanje aparata možda će nešto da se razlikuje od opisa, jer to ovisi o modelu aparata. Stoga vas molimo da gledate svoj aktualni proizvod i pročitate opise eventualnih dodatnih funkcija.

DELOVI UREDAJA

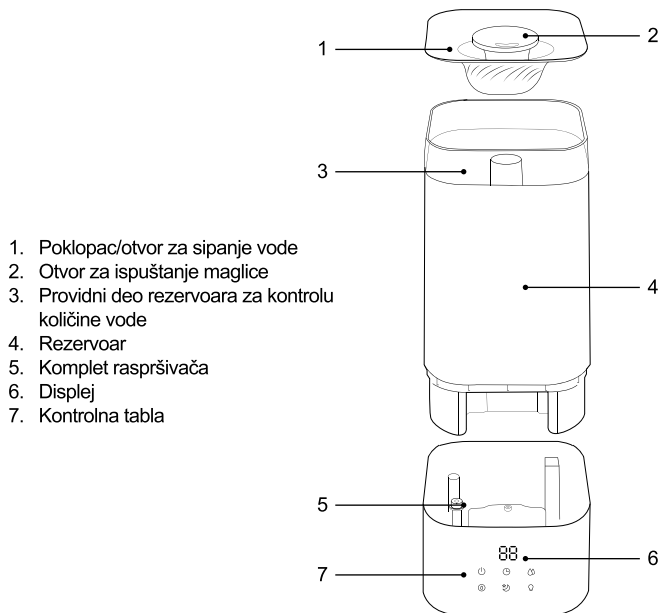

1. Poklopac/otvor za sipanje vode
2. Otvor za ispuštanje maglice
3. Providni deo rezervoara za kontrolu količine vode
4. Rezervoar
5. Komplet raspršivača
6. Displej
7. Kontrolna tabla

Kontrolna tabla



Prema zadanoj postavci, prikazana je relativna vlažnost u okolici aparata.

Vlažnost

Jedinica: % relativne vlažnosti

Ovaj aparat označen je u skladu sa Evropskom Direktivom 2012/19/EU koja se odnosi na otpadnu električnu i elektronsku opremu (Waste Electrical and Electronic Equipment WEEE). Smernice iz direktive opredeljuju zahteve za prikupljanje i odlaganje otpadne električne i elektronske opreme koje su važeće u celoj Evropskoj Uniji.

Tasteri	Opis funkcije
Taster za uključenje/isključenje	Kada aparat spojite na električnu mrežu, možete da ga prebacite u stanje pripremljenosti (stendbaj). Kad je aparat u radu, pritisnite ovaj taster i time prebacite aparat u stanje pripremljenosti.
 Taster za regulisanje ispuštanja maglice	Tokom uobičajenog rada aparata, intenzitet raspršivanja maglice može da se podesi na jedan od tri stepena: nisko, srednje i visoko.
 Taster za osvetljenje	Kada je aparat uključen, kratko pritisnite taj taster čime ćete uključiti ili isključiti osvetljenje.
 Taster programskog sata	Tokom rada aparata možete podesiti automatsko isključenje rada nakon 1 sata, 2 sata, 4 sata, ili 8 sati. Signalna lampica zatreperiće tri puta, što je znak da je funkcija bila potvrđena.
 Podešavanje stepena vlažnosti.	Stapan vlažnosti može da se podesi na vrednosti od 40 do 60 %. Kada je maksimalna vrednost postignuta, ponovno pritisnite taj taster za prikaz F (neprekidno vlaženje). Nakon ponovnog pritiska na taj taster, postavka vlažnosti vratiće se na 40 %.
 Vremensko ograničenje rada aparata (pre spavanja)	Kada je aktiviran način za vremensko ograničenje rada pre spavanja, ambijentalno osvetljenje ugasiće se automatski. Kada je automatsko isključenje rada već podešeno (pre spavanja), ponovnim pritiskom na taj taster postavka može i da se poništi.

UPUTSTVA ZA UPOTREBU

Napomene

- Pre nego što u rezervoar aparata sipate vodu, isključite aparat iz električne mreže.
- Nivo vode ne sme da pređe oznaku MAX za najveću količinu vode u rezervoaru.
- U otvor za ispuštanje maglice nemojte nikada sipati vodu.
- Kada sipate vodu u rezervoar, molimo nemojte rukama podizati providni deo na vrhu rezervoara za vodu.
- Molimo vas da u vodu ne dodajete aditive poput esencijalnih ulja, mirisa i slično. Tečnost za aroma terapiju može da se sipa u ugrađeni rezervoar za aroma terapiju.
- Molimo koristite pročišćenu vodu čija temperatura ne prevazilazi 40 °C. Nemojte koristiti destilovanu vodu.

DODAVANJE VODE U APARAT (TRI NAČINA)

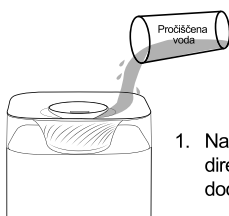

1. Napunite rezervoar direktno kroz otvor za dodavanje vode.

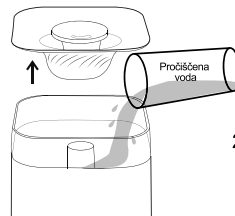

2. Skinite gornji poklopac i napunite rezervoar za vodu.

3. Skinite gornji poklopac. Rezervoar za vodu uhvatite obema rukama i izvadite je iz aparata. Zatim stavite rezervoar za vodu pod slavinu i tako ga napunite vodom.

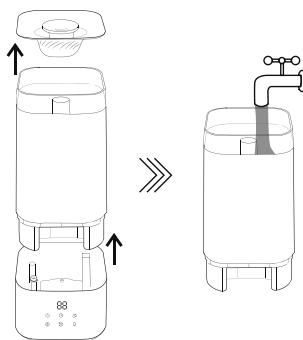

Nameštanje posude za vodu

Ako koristite treći metod za punjenje rezervoara za vodu, uverite se da rezervoar bude ponovno postavljen na podnožje uređaja tako da strana rezervoara za vodu sa logotipom proizvođača bude okrenuta u istom smeru kao i kontrolna tabla uređaja.

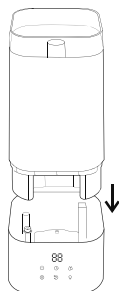

Određivanje smera raspršivanja maglice

Izlazni otvor za raspršivanje maglice može da se zakrene za 360 ° i na taj način odredi smer ispuštanja vodene maglice prema vašim željama odnosno potrebama.

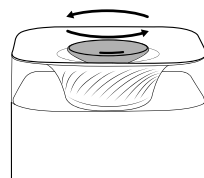

ČIŠĆENJE I ODRŽAVANJE

! Napomene

- Pre čišćenja zaustavite rad aparata i isključite ga iz električne mreže. Redovito uklanjajte obloge i ostale strane stvari iz rezervoara za vodu.
- Očistite rezervoar za vodu svaka tri dana.



Čišćenje rezervoara za vodu

Obrišite rezervoar za vodu koristeći čistu meku mokru krpku.



Čišćenje podnožja / tacne za vodu i raspršivača

Postolje očistite koristeći deterđžent ili vodu, a zatim ga temeljito isperite.

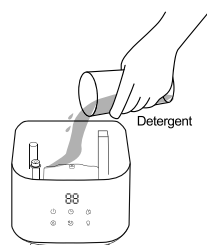

Čišćenje jastučića za aroma terapiju

Izvadite jastučić za aroma terapiju iz njegovog kućišta, operite ga vodom, i dobro osušite.

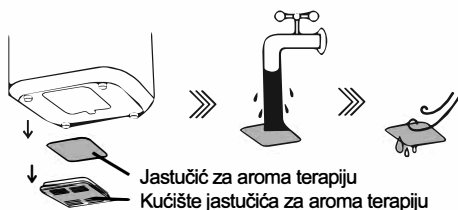

Čišćenje kućišta jastučića za aroma terapiju

Kućište jastučića za aroma terapiju operite čistom vodom, i dobro ga osušite.

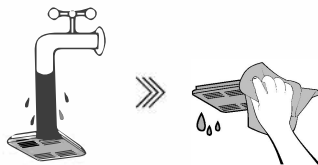

PARAMETRI PROIZVODA



Napomena

- Stvami izmereni parametri mogu se razlikovati od navedenih na popisu, ovisno o proizvodu.
- Stepem vlaženja vazduha može da varira u ovisnosti o temperaturi i vlažnosti u prostoriji.
- Stvama stopa vlaženja nije manja od 90% norme za 210 ml/h.

Nazivni/priključni napon (V ~)	220–240
Nazivna/priključna frekvencija (Hz)	50/60
Nazivna/priključna snaga (W)	26
Nazivni stepen vlaženja (ml/h)	210
Nivo buke (dB(A))	38
Zapremina rezervoara za vodu (L)	5
Neto težina proizvoda (kg)	1,55

UPUTSTVA ZA SERVISIRANJE

OTKLANJANJE PROBLEMA U RADU



Napomene

- If the humidifier does not work properly after you have checked and done the following, then please contact the customer service center or your local dealer.

Problem odnosno smetnja	Mogući razlozi	Rešenje
Ovlaživač vazduha ne radi.	Utikač nije pravilno spojen na utičnicu.	Ispravno spojite utikač u utičnicu.
	U rezervoaru za vodu nema vode.	Napunite rezervoar za vodu.
	Rezervoar za vodu nije pravilno uglavljen na svoje mesto.	Ispravno namestite rezervoar za vodu.
Maglica ima neprijatan vonj.	Prijava voda ili voda koja je predugo u uređaju.	Ponovno napunite rezervoar za vodu čistom vodom ili očistite rezervoar za vodu i postolje / tacnu.
Efekat vlaženja nije idealan.	Prašina ometa ulazni vazdušni filter.	Očistite filter.
Aparat emituje neobičan zvuk, odnosno šumove.	Aparat nije ispravno namešten, ili je ukošen odnosno nestabilan.	Uređaj postavite na vodoravnu, ravnu i stabilnu podlogu.
Uređaj javlja da u njemu nema vode, iako je rezervoar za vodu napunjen. Ovlaživač vazduha ne radi duže vreme.	Preterana ukošenost uzrokuje da aparat prepozna prenizak nivo vode u rezervoaru. Kao rezultat, aktiviraće se zaštita od isušivanja i aparat će automatski da se isključi.	Namestite ovlaživač na ravnu i tvrdi podlogu, i postarajte se da stoji stabilno.
Na displeju aparata prikazan je znak "E".	U rezervoaru za vodu nema dovoljno vode, a voda odlazi iz rezervoara u podnožje odnosno u fioku / tacnu za sakupljanje vode.	Nije potrebna nikakva intervencija.
Na displeju aparata stoji ispisano „P1“.	U rezervoaru za vodu nema dovoljno vode.	Napunite rezervoar za vodu.

BRIGA ZA ŽIVOTNU SREDINU

Nakon isteka životnog veka upotrebljivosti, aparat nemojte baciti zajedno sa običnim kućanskim otpacima, nego ga predajte u ovlašćeni sabirni centar za recikliranje takvih proizvoda. Pravilnim odlaganjem aparata pridonosite očuvanju životne sredine.

GARANCIJA I SERVIS

Za sve informacije u vezi aparata ili ako u radu naprave naidete na problem, konsultujte pozivni centar Gorenja za pomoć korisnicima u vašoj državi (telefonski broj naći ćete u međunarodnom garantnom listu). Ako u vašoj državi nema takvog centra za pomoć korisnicima, obratite se vašem lokalnom prodavcu Gorenja, ili pozovite odeljenje malih kućanskih aparata Gorenja.

**GORENJE VAM ŽELI
MNOGO UŽITKA U KORIŠĆENJU VAŠEG OVLAŽIVAČA VAZDUHA**

gorenje
Life Simplified



SI - 3 -	HR / BIH - 10 -	SRB / BIH / MNE - 17 -	GB - 24 -	DE / AT - 31 -	RO - 38 -	SK - 45 -
PL - 52 -	CZ - 59 -	BG - 66 -	UA - 73 -	RU - 80 -	FR - 87 -	

18 Humidifier

Attention: Pictures in the owner's/instruction manual are for reference only.

Safety warning

When using electrical appliances, basic safety precautions should always be observed to reduce the risk of fire, electric shock, and injury to persons, including the following:

1. Read all instructions before using the appliance.
2. The humidifier should always be placed on a firm, flat, waterproof surface at least four feet (1.2 m) from bedside, twelve inches (30 cm) from the wall, and out of reach of patients, children and pets.
3. Make sure the humidifier is in a stable position and that the power cord is away from any heated surfaces and out of the way to prevent the unit from being tipped over.
4. Do not use outdoors; this appliance is intended for indoor use.
5. Plug and unplug the humidifier with dry hands.
6. Be sure to unplug the unit by pulling on the plug and not the cord.
7. Shut off and unplug the humidifier before moving or tilting. Never tilt, move or attempt to empty the humidifier when it is operating.
8. Empty the water tank and base before moving or tilting to prevent water leakage.
9. Use both hands when carrying the full tank of water.
10. Do not pour water into any openings other than the water tank.
11. Do not drop or insert any objects into any openings on the appliance.
12. Do not block intake or output vents.
13. Do not add any additives, medications, inhalants, scented products or essential oil into water tank or base.
14. Do not operate the humidifier without water.
15. Unplug the humidifier when not in operation or while cleaning it.
16. To avoid bacterial breeding, the humidifier requires regular cleaning. Refer to cleaning and maintenance.
17. Never place the base under water flow and do not immerse it in any liquid.
18. Unplug the humidifier and clean the water tank when the appliance is not in operation for a long time.
19. Do not operate the humidifier if the cord or plug has been damaged.

20. If the supply cord is damaged, it must be replaced by the manufacturer, a service agent or a similarly qualified persons in order to avoid hazard.
21. Do not attempt to repair or adjust any electrical or mechanical functions on this unit. Doing so will void your warranty.
22. The use of distilled water is recommended! You can also use tap water or boiled water, but not be warmer than 40°C (104°F)
23. This appliance can be used by children aged from 8 years and above and persons with reduced physical, sensory or mental capabilities or lack of experience and knowledge if they have been given supervision or instruction concerning use of the appliance in a safe way and if they understand the hazards involved. Children shall not play with the appliance. Cleaning and user maintenance shall not be made by children without supervision.
24. Be aware that high humidity levels may encourage growth of biological organisms in the environment.
25. Do not permit the area around the humidifier to become damp or wet. If dampness occurs, turn the output of the humidifier down. If the humidifier output volume cannot be turned down, use the humidifier intermittently. Do not allow absorbent materials, such as carpeting, curtains, drapes, or tablecloths, to become damp.
26. Never leave water in the reservoir when the appliance is not in use.
27. Empty and clean the humidifier before storage. Clean the humidifier before next use.
28. Warning: Micro-organisms that may be present in water or in the environment where the appliance is used or stored, can grow in the water reservoir and be blown in the air, causing very serious health risks if water is not replaced and the tank is not cleaned properly every 3 days.
29. Empty and refill the tank every third day. Before refilling, clean it with fresh tap water or cleaning agents if required by the manufacturer. Remove any scale, deposits, or film that has formed on the sides of the tank or on interior surfaces, and wipe all surfaces dry.

SAVE THESE INSTRUCTIONS

This equipment is labelled in compliance with the European Directive 2012/19/EC on waste electric and electronic equipment – WEEE. The Directive specifies the requirements for collection and management of waste electric and electronic equipment effective in the entire European Union.

PRODUCT INTRODUCTION



Note

- The pictures in the manual are for reference only, and the actual product in the packing box shall be relevant.
- Product appearance and function may vary depending on the model. Please refer to your actual product and read the description of optional functions.

Name of parts



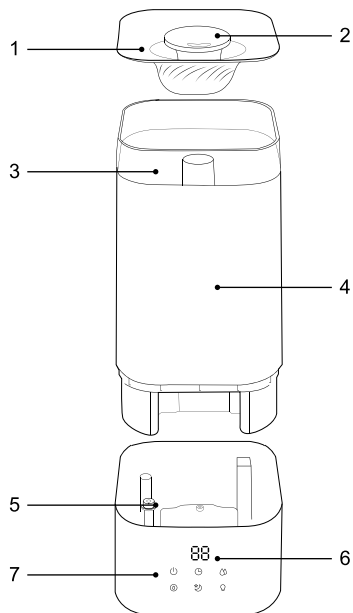

1. Upper cover
2. Mist outlet
3. Transparent water level view
4. Water tank
5. Base
6. Display
7. Touch control



Control panel



The current relative humidity in the environment is displayed by default.
Humidity value
Unit: %RH

Buttons	Function description
<p>On/Off button</p>	<p>After power-up, the appliance can be set to be on/idle. Under normal working conditions, briefly press this button to enter the idle status.</p>
 <p>Atomization adjustment</p>	<p>When the appliance is operating, the atomization amount can be set to three levels (low, medium and high).</p>
 <p>Lamp control</p>	<p>Briefly press this button while the appliance is on to switch the light on or off.</p>
 <p>Timer button</p>	<p>When the appliance is operating, timed shutdown can be set at 1 h, 2 h, 4 h and 8 h. The indicator will flash three times, which indicates successful setting.</p>
 <p>Humidity setting</p>	<p>The humidity value can be set from 40% to 60%. After the maximum value is achieved, press this button again to display F (indicating continuous humidification). Press this button again to recover to 40%</p>
 <p>Sleep mode</p>	<p>When the sleep mode is activated, the atmosphere lamp is automatically turned off. When in sleep mode, press the sleep mode button to exit the sleep mode.</p>

INSTRUCTION FOR USE



Notes

- Please be sure to unplug the power cord before adding water to the appliance.
- Water level may not exceed the maximum water level mark.
- Do not pour water into the atomization outlet.
- Please do not lift the transparent part of the upper end of the water tank by hands when the water is added;
- Please do not add additives like essential oil, perfume, drugs etc. to the water. You may add aromatherapy liquid to the built-in aromatherapy box.
- Please use purified water below 40 °C. Do not use distilled water.

FILLING THE WATER (THREE METHODS)

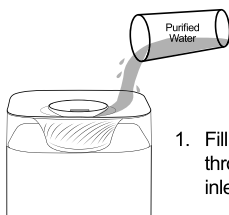

1. Fill the water tank directly through the water filling inlet.

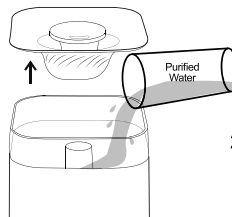

2. Remove the upper cover and fill the water tank.

- Remove the upper cover. Hold the water tank with both hands and take it out. Then, place the water tank under the faucet to add water.

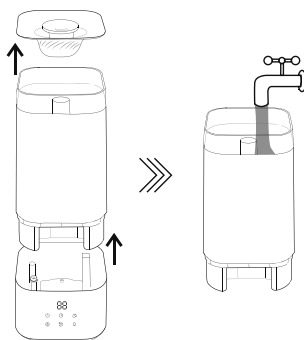

Installation of the water tank

If the third method is used to add water, make sure that when you replace the water tank to the base, the side of the water tank with the logo is facing the same side as the control panel.

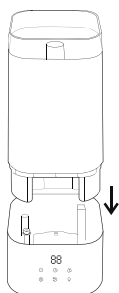

Atomizing direction adjustment

The atomization outlet can be rotated by 360° to adjust the direction of the water mist to your needs.

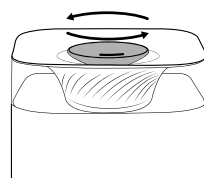

CLEANING AND MAINTENANCE

! Notes

- Please be sure to unplug the power cord before cleaning.
- Please be sure to regularly remove scale and debris in the humidifier tank.
- Clean the water tank every three days



Cleaning the water tank

Wipe the tank directly with a clean, soft wet cloth.



Cleaning the water tray and atomizer

Add detergent or water to clean, and then rinse thoroughly after cleaning.



Cleaning the aromatherapy cotton pad

Take the aromatherapy cotton pad from the aromatherapy box, wash it with water and dry it.

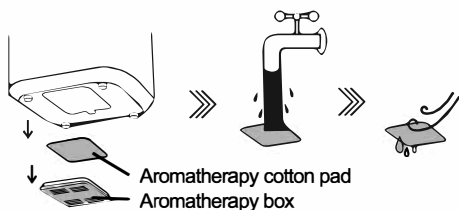

Cleaning the aromatherapy box

Wash the aromatherapy box with clean water and dry it.

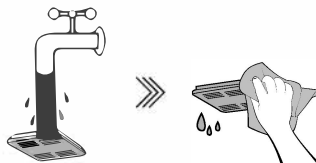

PRODUCT PARAMETERS



Notes

- Actually measured parameters may differ, depending on the product.
- The humidification amount will vary, depending on the temperature and humidity in the room.
- Actual humidification amount is not less than 90% the standard 210mL/h.

Rated voltage (V~)	220-240
Rated frequency (Hz)	50/60
Rated power (W)	26
Rated humidification amount (mL/h)	210
Noise dB(A)	38
Water tank volume (L)	5
Net product weight (kg)	1,55

SERVICE GUIDE

TROUBLESHOOTING



Notes

- If the humidifier does not work properly after you have checked and done the following, then please contact the customer service center or your local dealer.

Problem	Possible causes	Solution
The humidifier does not work.	The power plug is not plugged in correctly.	Correctly plug in the power plug.
	There is no water in the water tank.	Add water to the tank
	Water tank is not in place.	Install the water tank.
Atomized water is smelly.	Water is dirty or it has been in the appliance for too long.	Refill the water tank with clean water, or clean the water tank and water tray.
The humidifying effects are not ideal.	The air inlet filter is blocked by dust.	Clean the filter screen.
There is abnormal noise.	The appliance is not in place, tilted or unstable.	Place the appliance on a flat and solid surface.
The water tank indicates there is not enough water, although it is filled with water; the humidifier does not work for a long time.	Excessive tilting of the appliance at an angle causes the water level in the water tank to be perceived as low. As a result, protection mode is activated and the appliance automatically stops.	Put the appliance on a flat and firm surface and keep it steady.
The display screen shows "--"	There is not enough water in the water tank, and the water in the tank is flowing the water tray.	No action is required.
The display screen shows "P1".	There is not enough water in the water tank.	Add water to the tank.

ENVIRONMENT

After the expiry of the appliance's useful life, do not discard it with common household waste. Rather, take it to an authorized recycling centre. This will help preserve the environment.

WARRANTY AND REPAIR

For more information or in case of any problems, please contact the Gorenje Call Centre in your country (phone number listed in the International Warranty Sheet). If there is no such centre in your country, please contact the local Gorenje dealer or Gorenje's small domestic appliance department.

**GORENJE WISHES YOU
A LOT OF PLEASURE USING YOUR AIR HUMIDIFIER**

gorenje
Life Simplified



SI - 3 -	HR / BIH - 10 -	SRB / BIH / MNE - 17 -	GB - 24 -	DE / AT - 31 -	RO - 38 -	SK - 45 -
PL - 52 -	CZ - 59 -	BG - 66 -	UA - 73 -	RU - 80 -	FR - 87 -	

18 Luftbefeuchter

Achtung: Die Bilder im Benutzerhandbuch dienen nur zu Informationszwecken.

Sicherheitshinweise

Bei der Verwendung von Elektrogeräten müssen stets grundlegende Vorsichtsmaßnahmen eingehalten werden, um das Brand-, Stromschlags- und Verletzungsrisiko zu verringern. Bitte berücksichtigen Sie dabei insbesondere Folgendes:

1. Lesen Sie vor der Verwendung zuerst alle Anweisungen.
2. Stellen Sie den Luftbefeuchter immer auf eine feste, flache, wasserdichte Oberfläche mindestens 1,2 m (4 Fuß) von der Bettkante und 30 cm (12 Zoll) von der Wand entfernt sowie außerhalb der Reichweite von Patienten, Kindern und Haustieren.
3. Stellen Sie sicher, dass der Luftbefeuchter stabil steht, sich das Verbindungskabel nicht in der Nähe heißer Oberflächen befindet und keine Stolpergefahr darstellt.
4. Verwenden Sie das Gerät nicht im Freien. Es ist nur für den Innenbereich bestimmt.
5. Schalten Sie den Luftbefeuchter mit trockenen Händen ein/aus.
6. Ziehen Sie beim Herausziehen des Geräts immer am Stecker und nicht am Kabel.
7. Wenn Sie den Luftbefeuchter bewegen oder kippen möchten, schalten Sie ihn vorher aus. Kippen, bewegen oder leeren Sie den Luftbefeuchter niemals während des Betriebs.
8. Leeren Sie vor dem Bewegen oder Kippen des Luftbefeuchters den Wassertank und den Untersatz, um mögliches Austreten des Wassers zu vermeiden.
9. Wenn der Wassertank voll ist, tragen Sie ihn mit beiden Händen.
10. Gießen Sie das Wasser ausschließlich in den Wassertank. Gießen Sie es nicht in eine andere Öffnung.
11. Werfen oder legen Sie keine Gegenstände in die Geräteöffnungen.
12. Decken Sie die Einlass- oder Auslasslüftungsschlitze nicht ab.
13. Fügen Sie in den Wasserbehälter oder in den Untersatz keine Zusatzstoffe, Mittel zum Inhalieren, Duftstoffe oder ätherischen Öle hinzu.
14. Wenn sich kein Wasser darin befindet, verwenden bzw. schalten Sie den Luftbefeuchter nicht ein.
15. Trennen Sie während der Reinigung sowie bei Nichtgebrauch den Luftbefeuchter vom Stromnetz.
16. Reinigen Sie den Luftbefeuchter regelmäßig, um Bakterien zu vermeiden. Siehe Kapitel zu Reinigung und Pflege.

17. Stellen Sie den Untersatz niemals unter fließendes Wasser und tauschen Sie ihn auch niemals in irgendeine Flüssigkeit.
18. Wenn Sie das Gerät längere Zeit nicht benutzen, schalten Sie es aus und reinigen Sie den Wassertank.
19. Verwenden Sie das Gerät nicht, wenn das Verbindungskabel oder der Stecker beschädigt ist.
20. Das beschädigte Verbindungskabel darf nur vom Hersteller oder einer Vertragswerkstatt bzw. einer Fachperson ausgetauscht werden. Eine solche Aufgabe kann andernfalls gefährlich sein.
21. Versuchen Sie niemals, elektrische oder mechanische Funktionen bzw. den Betrieb des Geräts selbst zu reparieren oder einzustellen. In diesem Fall erlischt die Garantie.
22. Die Verwendung von destilliertem Wasser wird empfohlen! Sie können auch Leitungswasser oder abgekochtes Wasser verwenden, aber nicht wärmer als 40 ° C (104 ° F) sein
23. Kinder ab acht Jahren sowie Personen mit eingeschränkten körperlichen, sensorischen und geistigen Fähigkeiten oder mangelnden Kenntnissen und Erfahrungen dürfen dieses Gerät nur unter angemessener Aufsicht verwenden oder wenn sie entsprechende Anweisungen für die sichere Verwendung des Geräts erhalten haben und die damit verbundenen Gefahren verstehen. Kinder dürfen mit dem Gerät nicht spielen. Kinder dürfen das Gerät nicht ohne angemessene Aufsicht reinigen oder Wartungsarbeiten daran durchführen.
24. Bitte beachten Sie, dass eine hohe Luftfeuchtigkeit das Wachstum biologischer Organismen in der Umgebung fördern kann.
25. Vermeiden Sie Feuchtigkeit und Nässe beim Luftbefeuchter. Wenn Feuchtigkeit auftritt, reduzieren Sie die Betriebsleistung des Geräts. Wenn es nicht möglich ist, die Betriebsleistung des Luftbefeuchters zu verringern, lassen Sie Pausen zwischen der Verwendung. Lassen Sie feuchtigkeitsabsorbierende Materialien wie Teppiche, Vorhänge oder Tischdecken nicht feucht werden.
26. Lassen Sie niemals Wasser im Tank, wenn Sie das Gerät nicht benutzen.
27. Leeren und reinigen Sie den Luftbefeuchter, bevor Sie ihn einlagern. Reinigen Sie den Luftbefeuchter vor der nächsten Verwendung erneut.
28. Warnung: Wenn Sie das Wasser nicht alle drei Tage wechseln und den Wassertank nicht ordnungsgemäß reinigen, können sich Mikroorganismen im Wasser oder in der Umgebung, in der Sie das Gerät verwenden oder lagern, entwickeln und vermehren und sich dann in der Luft ausbreiten und sehr schwerwiegende Gesundheitsprobleme verursachen.
29. Leeren Sie den Wassertank jeden dritten Tag und füllen Sie ihn wieder auf. Falls vom Hersteller vorgeschrieben, reinigen Sie den Behälter mit frischem Leitungswasser oder einem Reinigungsmittel vor dem Nachfüllen. Kalk, Ablagerungen oder andere Substanz, die sich an den Seiten des Behälters oder an den Innenflächen bilden, müssen Sie entfernen und die Oberflächen trockenwischen.

BEWAHREN SIE DIESE ANLEITUNGEN AUF.

PRODUKTVORSTELLUNG



Anmerkung

- Die Bilder im Benutzerhandbuch dienen nur zu Informationszwecken. Das tatsächliche Produkt in der Verpackung ist maßgebend.
- Das Aussehen und der Betrieb des Geräts können je nach Gerätemodell geringfügig von den Beschreibungen abweichen. Bitte sehen Sie sich Ihr Produkt an und lesen Sie die Beschreibung aller möglichen zusätzlichen Funktionen.

Teile des Geräts

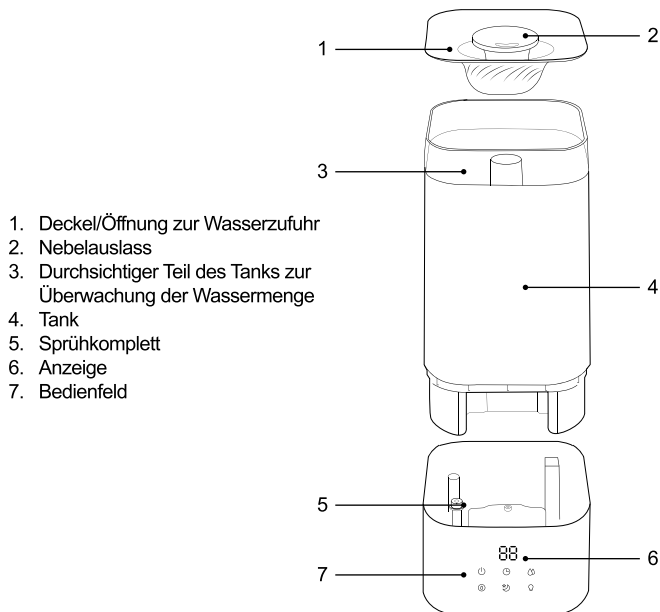





Bedienfeld



Standardmäßig wird die relative Luftfeuchtigkeit in der Umgebung des Geräts angezeigt.
Feuchtigkeit
Einheit: % r. F.

Dieses Gerät wurde gemäß der EU-Richtlinie 2012/19/EU über elektrische und elektronische Altgeräte (Waste Electrical and Electronic Equipment - WEEE) gekennzeichnet. Diese Richtlinie legt die Anforderungen für das Sammeln und den Umgang mit ausgedienten Elektro- und Elektronikgeräten fest, die für die gesamte Europäische Union gültig sind.

Tasten	Funktionsbeschreibung
Taste zum Ein- und Ausschalten	Wenn Sie das Gerät an das Stromnetz anschließen, befindet es sich im Standby-Modus. Wenn das Gerät läuft, drücken Sie diese Taste, um in den Standby-Modus zu wechseln.
 Taste zum Einstellen des Nebels	Während des normalen Betriebs des Geräts kann die Intensität des Nebels auf drei Stufen eingestellt werden: niedrig, mittel und hoch.
 Taste für die Beleuchtung	Wenn das Gerät eingeschaltet ist, drücken Sie diese Taste kurz, um die Beleuchtung ein- oder auszuschalten.
 Taste für die Programmuhr	Während des Betriebs des Geräts können Sie die automatische Abschaltung nach 1, 2, 4 oder 8 Stunden einstellen. Die Signalleuchte blinkt dreimal und zeigt damit an, dass die Einstellung erfolgreich war.
 Feuchtigkeitseinstellung	Die Luftfeuchtigkeit kann zwischen 40 und 60 % eingestellt werden. Wenn der Maximalwert erreicht ist, wird durch erneutes Drücken dieser Taste F angezeigt (Dauerleuchten). Drücken Sie diese Taste noch einmal, kehrt die Feuchtigkeitseinstellung auf 40 % zurück.
 Zeitlich begrenzter Betrieb (vor dem Schlafengehen)	Wenn der Schlaf-Timeout-Modus aktiviert ist, wird das Umgebungslicht automatisch ausgeschaltet. Wenn das automatische Abschalten (vor dem Einschlafen) eingestellt ist, kann dies mit erneutem Drücken auf diese Taste abgebrochen werden.

GEBRAUCHSANWEISUNGEN

Anmerkungen

- Schalten Sie das Gerät vom Stromnetz ab, bevor Sie Wasser hinzufügen.
- Der Wasserstand darf nicht über der maximalen Wasserstandsmarke sein.
- Gießen Sie kein Wasser in die Nebelöffnung.
- Heben Sie den transparenten Teil oben auf dem Wassertank nicht mit den Händen an, während Sie Wasser in den Tank schütten.
- Bitte fügen Sie dem Wasser keine Zusatzstoffe wie ätherische Öle, Duftstoffe und dergleichen hinzu. Die Aromatherapieflüssigkeit kann in den eingebauten Aromatherapiebehälter gefüllt werden.
- Bitte verwenden Sie gereinigtes Wasser, das nicht wärmer als 40 °C ist. Verwenden Sie kein destilliertes Wasser.

SO FÜGEN SIE WASSER HINZU (DREI MÖGLICHKEITEN)

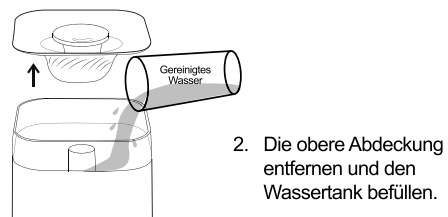
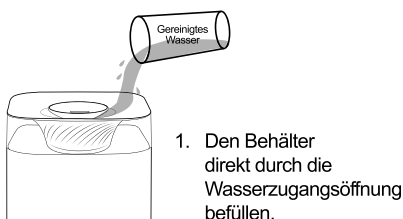

3. Die obere Abdeckung öffnen. Den Wasserbehälter mit beiden Händen aus dem Gerät heben. Dann den Wassertank unter dem Wasserhahn mit Wasser füllen.

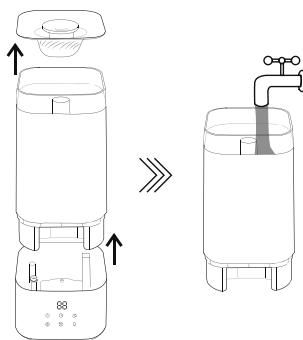

Einbau des Wassertanks

Wenn Sie den Wassertank mit der dritten Methode füllen, stellen Sie sicher, dass der Tank erneut am Untersatz des Geräts angebracht wird, sodass die Tankseite mit dem Herstellerlogo in die gleiche Richtung wie das Bedienfeld zeigt.

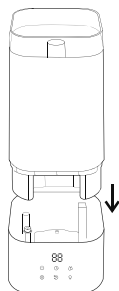

Einstellen der Nebelrichtung

Die Auslassöffnung zum Ausblasen des Nebels kann um 360° gedreht werden. Somit kann die Ausblasrichtung des Wasserebels nach Ihren Wünschen bzw. Bedürfnissen eingestellt werden.

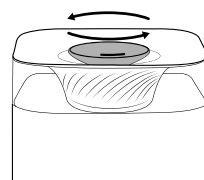

REINIGUNG UND INSTANDHALTUNG



Anmerkungen

- Trennen Sie vor der Reinigung das Kabel des Geräts vom Stromnetz. Entfernen Sie regelmäßig Ablagerungen und andere Fremdkörper aus dem Wassertank.
- Reinigen Sie den Wassertank alle drei Tage.



Reinigung des Wassertanks

Wischen Sie den Behälter mit einem sauberen, weichen, feuchten Tuch ab.



Reinigung des Untersatzes / der Wasserschale und des Zerstäubers

Reinigen Sie diese mit Reinigungsmittel oder Wasser und spülen Sie sie gründlich aus.

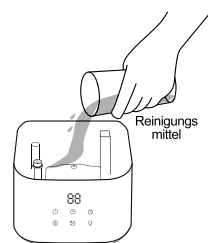

Reinigung des Aromatherapie-Pads

Nehmen Sie das Aromatherapie-Pad aus dem Gehäuse, waschen Sie es mit Wasser und trocknen Sie es ab.

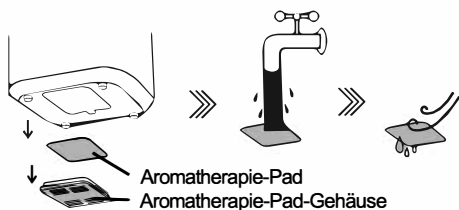

Reinigung des Aromatherapie-Pad-Gehäuses

Waschen Sie das Aromatherapie-Pad-Gehäuse mit sauberem Wasser und trocknen Sie es ab.

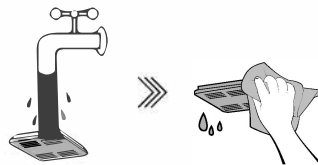

PRODUKTPARAMETER



Anmerkungen

- Die tatsächlich gemessenen Angaben können je nach Produkt abweichen.
- Der Grad der Luftfeuchtigkeit variiert je nach Temperatur und Luftfeuchtigkeit im Raum.
- Der tatsächliche Befeuchtungsgrad ist nicht niedriger als 90 % der Norm 210 ml/h.

Nennspannung / Versorgungsspannung (V ~)	220–240
Nennfrequenz / Anschlussfrequenz (Hz)	50/60
Nennleistung / Anschlussleistung (W)	26
Nominaler Befeuchtungsgrad (ml/h)	210
Lärmbelastung (dB (A))	38
Wassertankvolumen (L)	5
Nettoproduktgewicht (kg)	1,55

HINWEISE

FEHLERBEHEBUNG



Anmerkungen

- Nachdem Sie alle unten aufgeführten Probleme bzw. die Ursachen dafür überprüft haben und der Luftbefeuchter noch immer nicht richtig funktioniert, wenden Sie sich bitte an den Kundendienst oder Ihren Händler.

Problem bzw. Störung	Mögliche Ursachen	Lösung
Der Luftbefeuchter funktioniert nicht.	Der Stecker ist nicht richtig eingesteckt.	Stecken Sie den Stecker richtig ein.
	Im Wassertank befindet sich kein Wasser.	Füllen Sie den Wassertank.
	Der Wassertank sitzt nicht richtig.	Setzen Sie den Wassertank richtig auf.
Der Nebel hat einen unangenehmen Geruch.	Schmutziges Wasser bzw. Wasser, das zu lange im Gerät war, verursacht den Geruch.	Füllen Sie den Wassertank mit sauberem Wasser oder reinigen Sie den Tank und den Untersatz/die Wasserschale.
Die feuchtigkeits-spendende Wirkung ist nicht ideal.	Staub verstopft den Lufteinlassfilter.	Reinigen Sie den Filter.
Das Gerät gibt ungewöhnliche Geräusche von sich.	Das Gerät ist nicht richtig aufgestellt, steht gekippt oder instabil.	Stellen Sie das Gerät auf eine horizontale, ebene und feste Oberfläche.
Das Gerät meldet, dass sich kein Wasser darin befindet, obwohl der Wassertank voll ist. Der Luftbefeuchter war längere Zeit außer Betrieb.	Ein übermäßiges Kippen des Geräts führt dazu, dass das Gerät einen zu niedrigen Wasserstand im Behälter erkennt. Dadurch wird der Schutz vor Austrocknung aktiviert und das Gerät schaltet sich automatisch aus.	Stellen Sie den Luftbefeuchter auf eine flache und feste Oberfläche und überprüfen Sie, dass er stabil steht.
Auf dem Gerätedisplay wird „-“ angezeigt.	Es befindet sich nicht genügend Wasser im Wassertank und das Wasser fließt aus dem Tank in den Untersatz bzw. die Wasserschale.	Es ist keine Intervention erforderlich.
Auf dem Gerätedisplay wird „P1“ angezeigt.	Im Wassertank ist nicht genug Wasser.	Füllen Sie den Wassertank auf.

UMWELTSCHUTZ

Das ausgediente Gerät nicht zusammen mit gewöhnlichem Hausmüll entsorgen, sondern bei einem Recyclingunternehmen abliefern. So tragen auch Sie zum Umweltschutz bei.

GARANTIE UND SERVICE

Wenden Sie sich für weitere Informationen oder bei Problemen bitte an das Kundendienstcenter von Gorenje in Ihrem Land (die Telefonnummer finden Sie auf der internationalen Garantiekarte). Falls es in Ihrem Land kein solches Kundendienstcenter gibt, wenden Sie sich bitte an den lokalen Händler von Gorenje oder an die Abteilung für kleine Haushaltsgeräte von Gorenje.

**GORENJE WÜNSCHT IHNEN VIEL FREUDE BEIM GEBRAUCH
IHRES NEUEN GERÄTS**

gorenje
Life Simplified



SI - 3 -	HR / BIH - 10 -	SRB / BIH / MNE - 17 -	GB - 24 -	DE / AT - 31 -	RO - 38 -	SK - 45 -
PL - 52 -	CZ - 59 -	BG - 66 -	UA - 73 -	RU - 80 -	FR - 87 -	

U Umidificator

Atenție: Imaginile din manualul de utilizare / instrucțiuni sunt cu titlu ilustrativ.

Avertisment de siguranță

Când utilizați aparatele electrocasnice, trebuie respectate în permanență măsurile elementare de precauție, pentru a reduce riscul de incendiu, electrocutare și vătămare, inclusiv următoarele:

1. Citiți toate instrucțiunile înainte de a utiliza aparatul.
2. Umidificatorul trebuie să stea în permanență pe o suprafață fermă, plană, impermeabilă, la distanță de cel puțin 1,2 m de marginea patului, 30 cm de perete, și departe de pacienți, copii și animale de companie.
3. Asigurați-vă că umidificatorul stă în poziție stabilă, cablul de alimentare este la distanță de suprafețele încălzite și nu este în cale, unde există riscul de împiedicare.
4. A nu se folosi în aer liber; aparatul este destinat utilizării în interior.
5. Băgați și scoateți umidificatorul din priză cu mâinile uscate.
6. Scoateți unitatea din priză ținând de ștecher, nu trăgând de cablu.
7. Înainte de a-l muta sau înclina, opriți aparatul și scoateți-l din priză. Nu înclinați, nu mișcați și nu încercați să goliți umidificatorul când acesta este în funcțiune.
8. Goliți rezervorul de apă și baza înainte de a muta sau înclina aparatul, pentru a evita scurgerile de apă.
9. Folosiți ambele mâini pentru a căra rezervorul de apă plin.
10. Nu turnați apă în altă parte decât în rezervorul de apă.
11. Nu scăpați sau introduceți obiecte în orificiile aparatului.
12. Nu blocați orificiile de admisie sau de evacuare.
13. Nu introduceți în rezervorul de apă sau în baza aparatului aditivi, medicamente, inhalanți, produse parfumate sau uleiuri esențiale.
14. Nu utilizați umidificatorul fără apă.
15. Scoateți umidificatorul din priză atunci când nu îl folosiți sau când îl curățați.
16. Umidificatorul necesită curățare periodică, pentru a evita înmulțirea bacteriilor. Consultați instrucțiunile de curățare și întreținere.
17. Nu puneți niciodată baza aparatului sub jet de apă și nu o scufundați în lichid.
18. Scoateți umidificatorul din priză și curățați rezervorul de apă dacă aparatul nu este folosit timp îndelungat.

19. Nu utilizați umidificatorul dacă ștecherul sau cablul sunt deteriorate.
20. În cazul în care cablul de alimentare este deteriorat, acesta trebuie înlocuit de producător, un depanator sau persoane cu calificări similare, pentru a evita orice pericol.
21. Nu încercați să reparați sau să reglați nici una dintre funcțiile electrice sau mecanice ale acestei unități. Acest lucru ar anula garanția.
22. Se recomandă utilizarea apei distilate! De asemenea, puteți utiliza apă de la robinet sau apă fiartă, dar să nu fie mai caldă decât 40 ° C (104 ° F)
23. Acest aparat poate fi folosit de copiii cu vârsta de cel puțin 8 ani și de persoanele cu abilități fizice, senzoriale și psihice reduse sau persoane care nu au experiența și cunoștințele necesare, dacă sunt supravegheate sau primesc instrucțiuni cu privire la utilizarea aparatului în siguranță și înțeleg pericolele existente. Le este interzis copiilor să se joace cu aparatul. Operațiunile de curățenie și întreținere nu trebuie efectuate de copii fără supraveghere.
24. Țineți seama de faptul că un nivel de umiditate ridicat poate încuraja dezvoltarea organismelor în mediu.
25. Nu lăsați zona din jurul umidificatorului să devină umedă sau udă. În caz de umiditate, reduceți nivelul vaporilor emiși. Dacă nivelul vaporilor nu poate fi redus, folosiți umidificatorul intermitent. Nu permiteți umezirea materialelor absorbante, cum ar fi covorele, perdelele, draperiile sau fețele de masă.
26. Nu lăsați apă în rezervor atunci când aparatul nu este în funcțiune.
27. Goliți și curățați umidificatorul înainte de depozitare. Curățați umidificatorul înainte de următoarea utilizare.
28. Avertisment: Micro-organismele prezente în apă sau în mediul în care este folosit sau depozitat aparatul se pot dezvolta în rezervorul de apă și pot fi suflate în aer, reprezentând un risc mare pentru sănătate, dacă apa nu este înlocuită și rezervorul nu este curățat bine la fiecare 3 zile.
29. Goliți și reumpleți rezervorul la fiecare trei zile. Înainte de a îl reumple, curățați cu apă curată de la robinet sau produse de curățare, conform instrucțiunilor producătorului.

Îndepărtați sedimentele, depozitele sau pelicula formate pe părțile laterale sau pe suprafețele din interior și ștergeți toate suprafețele pentru a le usca.

Acest echipament este etichetat în conformitate cu Directiva Europeană 2012/19 / CE privind deșeurile de echipamente electrice și electronice - DEEE. Directiva specifică cerințele pentru colectarea și gestionarea deșeurilor de echipamente electrice și electronice eficiente în întreaga Uniune Europeană.

PREZENTAREA PRODUSULUI



Notă

- Imaginile din manual sunt cu titlu ilustrativ, relevant fiind produsul real din cutie.
- Aspectul și funcția produsului pot varia în funcție de model. Verificați produsul real cumpărat și citiți descrierea funcțiilor opționale.

Denumirea componentelor



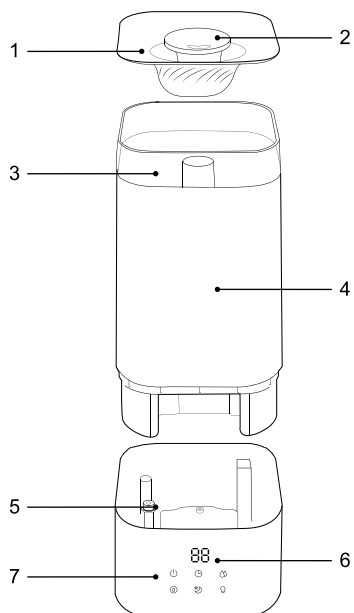

1. Capac superior
2. Orificiu vaporizare
3. Vizualizare transparentă a nivelului de apă
4. Rezervor de apă
5. Bază
6. Afișaj
7. Control tactil



Panoul de comandă



Umiditatea relativă curentă a mediului este afișată implicit.
Valoarea umidității
Unitatea: %UR

Butoane	Descrierea funcției
Butonul Pornire/ Oprire	După pornire, aparatul poate funcționa în stare activă sau inactivă. În condiții normale de funcționare, apăsați scurt acest buton pentru a intra în starea de inactivitate.
 Reglarea pulverizării	Când aparatul este în funcțiune, cantitatea pulverizată poate fi reglată pe trei nivele (mică, medie și mare).
 Controlul becului	Apăsați scurt acest buton când aparatul este activ, pentru a aprinde sau a stinge lumina.
 Buton cronometrare	Când aparatul este în funcțiune, oprirea acestuia poate fi programată după 1 h, 2 h, 4 h și 8 h. Indicatorul va lumina de trei ori drept confirmare.
 Reglarea umidității	Valoarea umidității poate fi reglată între 40% și 60%. După atingerea valorii maxime, apăsați din nou acest buton pentru a afișa F (indicând umidificare continuă). Apăsați butonul din nou pentru a reveni la 40%
 Mod hibernare	Când este activat modul hibernare, lumina de ambianță se stinge automat. Când aparatul este în hibernare, apăsați butonul Mod hibernare pentru a ieși din acest mod.

INSTRUCȚIUNI DE UTILIZARE



Note

Asigurați-vă că ați scos cablul de alimentare din priză înainte de a turna apă în aparat.

Nivelul apei nu poate depăși semnul indicator al nivelului maxim al apei.

Nu turnați apă în orificiul de pulverizare.

Nu ridicați cu mâinile partea transparentă a capătului superior al rezervorului de apă în timp ce se toarnă apă;

Nu puneți în apă aditivi, cum ar fi uleiuri esențiale, parfum, medicamente etc.. Puteți adăuga lichid de aromoterapie în caseta de aromoterapie integrată.

Folosiți apă purificată sub 40 °C. Nu folosiți apă distilată.

UMPLERE CU APĂ (TREI METODE)

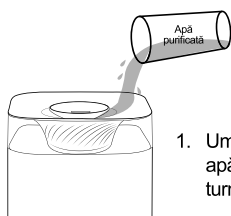

1. Umpleți rezervorul de apă direct prin orificiul de turnare a apei.

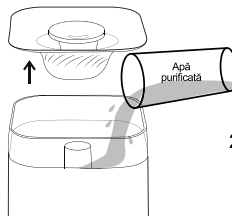

2. Scoateți capacul superior și umpleți rezervorul.

3. Scoateți capacul superior. Apucați rezervorul de apă cu ambele mâini și scoateți-l afară. Apoi, puneți rezervorul sub robinet și umpleți-l.

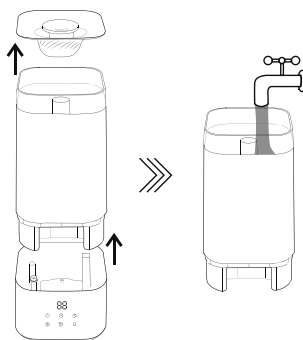

Montarea rezervorului de apă

Dacă folosiți a treia metodă de umplere a rezervorului, când puneți rezervorul la loc pe baza aparatului, asigurați-vă că partea rezervorului pe care este afișat logo-ul este în același sens cu panoul de control.

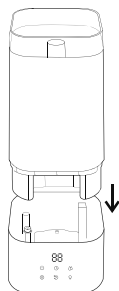

Reglarea direcției de pulverizare

Orificiul de pulverizare poate fi rotit cu 360° pentru a regla direcția pulverizării în funcție de nevoile dvs.

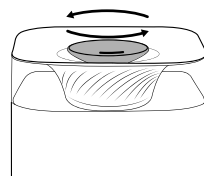

CURĂȚARE ȘI ÎNTREȚINERE



Note

Asigurați-vă că ați scos cablul de priză înainte de a curăța aparatul. Curățați periodic sedimentele și reziduurile din rezervorul umidificatorului. Schimbați apa din rezervor la fiecare trei zile.



Curățarea rezervorului

Ștergeți rezervorul direct cu o cârpă curată și moale.



Curățarea tăvii de apă și a pulverizatorului

Curățați cu detergent și apă și apoi clătiți bine.



Curățarea tamponului din bumbac pentru aromoterapie

Scoateți tamponul din bumbac din caseta de aromoterapie, spălați-l cu apă și uscați-l.



Curățarea casei de aromoterapie

Spălați caseta de aromoterapie cu apă curată și uscați-o.

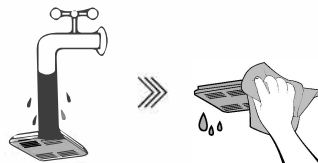

PARAMETRII PRODUSULUI



Note

- Parametrii reali măsurați pot diferi în funcție de produs.
- Cantitatea pulverizată variază în funcție de temperatura și umiditatea din încăpere.
- Cantitatea pulverizată reală nu este mai mică de 90% din standardul de 210mL/h.

Tensiunea nominală (V~)	220–240
Frecvența nominală (Hz)	50/60
Puterea nominală (W)	26
Cantitatea pulverizată nominală (mL/h)	210
Zgomot dB(A)	38
Volumul rezervorului de apă (L)	5
Greutatea netă a produsului (kg)	1,55

GHID DE DEPANARE

DETECTAREA DEFECȚIUNILOR



Note

- Dacă umidificatorul nu funcționează corect după ce ați făcut verificările următoare și ați luat măsurile recomandate, contactați centrul de asistență pentru clienți sau distribuitorul local.

Problema	Cauze posibile	Soluție
Umidificatorul nu funcționează	Ștecherul nu este bine introdus în priză.	Introduceți bine ștecherul în priză.
	Rezervorul de apă este gol.	Turnați apă în rezervor.
	Rezervorul de apă nu este montat.	Montați rezervorul de apă.
Apa pulverizată este urât mirositoare	Apa este murdară sau a stat prea mult timp în aparat.	Reumpleți rezervorul cu apă curată sau curățați rezervorul și tava de apă.
Efectele de umidificare nu sunt ideale	Filtrul de admisie a aerului este blocat de praf.	Curățați sита filtrului.
Se aude un zgomot anormal	Aparatul nu este bine poziționat, este înclinat sau instabil.	Așezați aparatul pe o suprafață plană și solidă.
Rezervorul de apă indică faptul că nu există o cantitate suficientă de apă, deși este plin; umidificatorul nu funcționează mult timp.	Înclinarea excesivă a aparatului într-o direcție face ca nivelul apei din rezervor să fie perceput ca fiind prea mic. Drept urmare, este activat modul de protecție și aparatul se oprește automat.	Așezați aparatul pe o suprafață plană și fermă și mențineți-l stabil.
Ecranul afișează "--"	Nu există suficientă apă în rezervor, iar apa din rezervor curge în tava de apă.	Nu este necesară nici o acțiune.
Ecranul afișează "P1".	Nu există suficientă apă în rezervor.	Umpleți rezervorul cu apă.

MEDIUL INCONJURATOR

După expirarea duratei de viață utilă a aparatului, nu-l aruncați cu deșeurile menajere obișnuite. Mai degrabă, duceți-l la un centru de reciclare autorizat. Acest lucru va ajuta la păstrarea mediului.

GARANȚIE ȘI REPARAȚIE

Pentru mai multe informații sau în caz de probleme, vă rugăm să contactați Centrul de apeluri Gorenje din țara dvs. (numărul de telefon înscris în Fișa de garanție internațională). Dacă nu există un astfel de centru în țara dvs., vă rugăm să contactați distribuitorul local Gorenje sau departamentul mic de electrocasnice Gorenje.

GORENJE VĂ UREAZĂ
SĂ FOLOȘIȚI CU PLĂCERE UMIDIFICATORUL DVS.

gorenje
Life Simplified



SI - 3 -	HR / BIH - 10 -	SRB / BIH / MNE - 17 -	GB - 24 -	DE / AT - 31 -	RO - 38 -	SK - 45 -
PL - 52 -	CZ - 59 -	BG - 66 -	UA - 73 -	RU - 80 -	FR - 87 -	

1 Zvlhčovač

Pozor: Obrázky v tejto príručke používateľa majú len informatívny charakter.

Bezpečnostné upozornenia

Pri používaní elektrických spotrebičov by ste mali vždy dodržiavať základné bezpečnostné opatrenia, aby nedošlo k požiaru, úrazu elektrickým prúdom alebo zraneniam osôb. Prosíme, aby ste dodržiavali hlavne nasledujúce:

1. Pred použitím spotrebiča si prečítajte všetky pokyny.
2. Zvlhčovač by mal byť vždy umiestnený na pevnej, rovnej a vodotesnej podlahe, najmenej 1,2 m (4 stopy) od postele, 30 cm (12 palcov) od steny a mimo dosahu chorých, detí a domácich miláčikov.
3. Uistite sa, že zvlhčovač vzduchu je v stabilnej polohe a že napájací kábel je mimo dosahu horúcich povrchov a takisto, že nikto oňho nemôže zakopnúť a prevrátiť ho.
4. Spotrebič nepoužívajte vonku; určený je len na použitie v interiéri.
5. Zvlhčovač zapájajte a odpájajte suchými rukami.
6. Zariadenie odpojte zo zásuvky potiahnutím za zástrčku, a nie za kábel.
7. Ak chcete zvlhčovač premiestniť alebo nakloniť, vypnite ho a odpojte z elektrickej siete. Pokiaľ je zvlhčovač v prevádzke, nikdy ho nenakláňajte, nepremiestňujte a ani sa ho nepokúšajte vyprázdniť.
8. Pred premiestňovaním alebo naklonením vyprázdnite nádržku na vodu a podstavec, aby ste zabránili pretečeniu vody.
9. Nádržku plnú vody prenášate oboma rukami.
10. Vodu nalievajte iba do nádržky na vodu. Nelejte ju do žiadneho iného otvoru.
11. Dajte pozor, aby vám do otvorov na zariadení nič nespadlo a taktiež do nich nestrkajte žiadne predmety.
12. Nezakrývajte vstupné alebo výstupné vetracie otvory.
13. Do nádržky na vodu alebo do podstavca nikdy neprikladajte prísady, ako napr. liečivé látky, inhalačné látky, vonné látky alebo éterické oleje.
14. Zvlhčovač nepoužívajte bez vody.
15. Ak zvlhčovač nepoužívate alebo ho chcete vyčistiť, odpojte ho z elektrickej siete.
16. Aby sa zabránilo množeniu baktérií, zvlhčovač sa musí pravidelne čistiť. Pozrite si kapitolu o čistení a údržbe.

17. Podstavec nikdy nečistíte pod tečúcou vodou ani ho neponárajte do žiadnej kvapaliny.
18. Ak zvlhčovač nebol dlhší čas v prevádzke, odpojte ho a vyčistíte nádržku na vodu.
19. Zvlhčovač nepoužívajte, ak má poškodený kábel alebo zástrčku.
20. Ak je napájací kábel poškodený, musí ho vymeniť výrobca, zákaznicky servis výrobcu alebo podobne kvalifikované osoby, aby sa zabránilo nebezpečenstvu.
21. Nepokúšajte sa opraviť alebo upraviť akékoľvek elektrické alebo mechanické funkcie tohto zariadenia. Ak tak urobíte, záruka na výrobok zanikne.
22. Odporúča sa používať deštilovanú vodu! MÔžete tiež použiť vodu z vodovodu alebo prevarenú vodu, ale nie je teplejšie ako 40 ° C (104 ° F)
23. Zariadenie môžu používať deti staršie ako 8 rokov a osoby so zníženými fyzickými a zmyslovými schopnosťami alebo s nedostatočnými skúsenosťami, ak sú pod dozorom alebo boli poučené o bezpečnom používaní a ak porozumeli možným rizikám. Nedovoľte deťom hrať sa so zariadením. Čistenie a údržbu nesmú vykonávať deti bez dozoru.
24. Upozorňujeme, že vysoká úroveň vlhkosti môže podporovať rast biologických organizmov v životnom prostredí.
25. Zaisťte, aby okolie okolo zvlhčovača nebolo vlhké alebo mokré. Ak sa objaví vlaha, znížte prevádzkový výkon zvlhčovača. Ak nie je možné znížiť výkon zvlhčovača, používajte ho prerušovane. Dbajte na to, aby materiály absorbujúce vlhkosť, ako sú koberce, záclony alebo obrusy, neboli vlhké.
26. Keď zariadenie nepoužívate, nikdy nenechávajte vodu v nádržke.
27. Pred uskladnením zvlhčovač vyprázdňte a vyčistíte. Pred ďalším použitím zvlhčovač vyčistíte.
28. Varovanie: Ak nevymieňate vodu a nečistíte primerane nádržku na vodu každé tri dni, môžu sa mikroorganizmy prítomné vo vode alebo v prostredí, v ktorom zariadenie používate alebo skladujete, vyvíjať a rozmnožovať a následne sa šíriť vzduchom a spôsobovať veľmi vážne zdravotné problémy.
29. Nádržku na vodu vyprázdňujte a dopĺňajte každý tretí deň. Pred opätovným naplnením nádoby, ju vypláchnite čerstvou vodou z vodovodu alebo čistiacim prostriedkom, ak to vyžaduje výrobca. Odstráňte všetok vodný kameň, usadeniny alebo film, ktorý sa vytvoril na bočných stranách nádržky alebo na vnútorných povrchoch. Potom všetky povrchy utrite dosucha.

USCHOVAJTE SI TENTO NÁVOD

Tento spotrebič je označený v súlade s európskou smernicou 2012/19/EU o nakladaní s použitými elektrickými a elektronickými zariadeniami (Waste Electric and Electronic Equipment - WEEE). Táto smernica stanoví jednotný európsky (EU) rámec pre spätný odber a recyklovanie použitých zariadení.

PREDSTAVENIE VÝROBKU



Poznámka:

- Obrázky v tejto príručke majú len informatívny charakter. Obsah aktuálneho balenia môže byť odlišný.
- Vzhľad a funkcie sa môžu líšiť v závislosti od konkrétneho modelu. Pozrite si svoj výrobok a prečítajte si popis voliteľných funkcií.

Popis častí spotrebiča

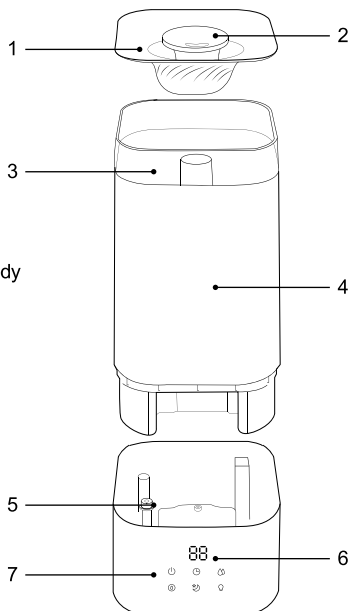





1. Horný kryt/otvor na dolievanie vody
2. Otvor na vypúšťanie hmly
3. Priehľadná časť na sledovanie hladiny vody
4. Nádržka na vodu
5. Podstavec
6. Displej
7. Dotykový ovládací panel

Ovládací panel



Štandardne sa zobrazuje aktuálna relatívna vlhkosť okolia.
Hodnota vlhkosti
Jednotka: % RH(RV)

Tlačidlá	Popis funkcie
Tlačidlo Zapnúť/Vypnúť	Keď sa spotrebič pripojí do elektrickej siete, môže sa prepnúť aj do pohotovostného režimu. Počas normálnej prevádzky, krátkym stlačením tohto tlačidla spotrebič prepnete do pohotovostného režimu.
 Nastavenie intenzity tvorby hmly	Keď je spotrebič v prevádzke, je možné nastaviť intenzitu tvorby hmly na tri úrovne: nízka, stredná a vysoká.
 Ovládač osvetlenia	Keď je prístroj zapnutý, svetlo zapnete alebo vypnete krátkym stlačením tohto tlačidla.
 Tlačidlo časovača	Počas prevádzky spotrebiča môžete nastaviť jeho automatické vypnutie po 1 hodine, 2 hodinách, 4 hodinách a 8 hodinách. Kontrolka trikrát zabliká, čo znamená, že nastavenie bolo úspešné.
 Nastavenie vlhkosti	Úroveň vlhkosti sa dá nastaviť v rozmedzí od 40% do 60%. Po dosiahnutí maximálnej hodnoty stlačte toto tlačidlo ešte raz, aby sa zobrazil symbol F (nepretržité zvlhčovanie). Po opätovnom stlačení tohto tlačidla sa nastavenie vlhkosti vráti na 40%.
 Režim spánku	Keď je aktivovaný režim spánku, osvetlenie sa automaticky vypne. Keď je nastavený režim spánku, môžete ho zrušiť opätovným stlačením tohto tlačidla.

NÁVOD NA POUŽITIE



Poznámky:

- Pred pridaním vody do zariadenia nezabudnite odpojiť napájací kábel.
- Voda sa môže naliať len po značku maximálnej hladiny.
- Nelejte vodu do vývodu hmly.
- Pri nalievaní vody do nádržky, nezdvíhajte rukami priehľadnú časť na jej vrchu.
- Do vody nepridávajte prísady, ako sú éterické oleje, vonné látky a podobne. Aromaterapeutickú tekutinu môžete pridať do vstavaného aromaterapeutického rámčeka.
- Používajte prečistenú vodu, ktorá nesmie byť teplejšia ako 40 °C. Nepoužívajte destilovanú vodu.

PLNENIE NÁDRŽKY NA VODU (TRI SPÔSOBY)

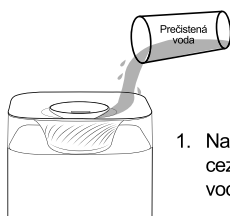

1. Naplňte nádržku priamo cez otvor na pridávanie vody.

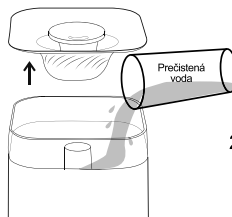

2. Odstráňte horný kryt a naplňte nádržku na vodu.

3. Odstráňte horný kryt .
Uchopte nádržku na vodu oboma rukami a vyberte ju zo spotrebiča. Potom podržte nádržku na vodu pod kohútikom a naplňte ju vodou.

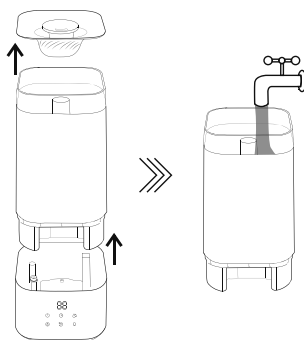

Inštalácia nádržky na vodu

Ak na naplnenie nádržky na vodu použijete tretí spôsob, nezabudnite nádržku na vodu znova namontovať na podstavec zariadenia tak, aby strana nádržky na vodu s logom výrobcu bola otočená rovnakým smerom ako ovládací panel zariadenia.

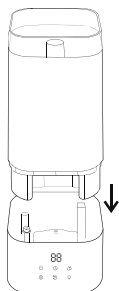

Nastavenie smeru vypúšťania hmly

Vďaka vývodu hmly, ktorý sa dá otočiť o 360 ° môžete nastaviť smer vypúšťania hmly podľa svojho želania, resp. potreby.

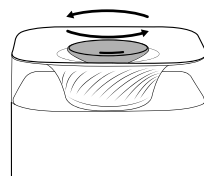

ČISTENIE A ÚDRŽBA



Poznámky

- Pred čistením zariadenia nezabudnite odpojiť napájací kábel.
- Z nádržky na vodu pravidelne odstraňujte usadeniny a nečistoty.
- Nádržku na vodu čistíte každé tri dni.



Čistenie nádržky na vodu

Nádržku na vodu utrite čistou mäkkou vlhkou handričkou.



Čistenie podstavca a atomizéra (rozprašovača hmly)

Na čistenie použite čistiaci prostriedok alebo vodu. Po vyčistení dôkladne opláchnite vodou.

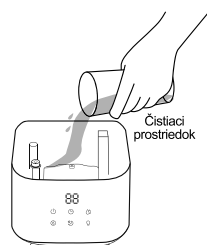

Čistenie aromaterapeutickej vložky

Vyberte aromaterapeutickú vložku z aromaterapeutického rámčeka, umyte ju vodou a vysušte.

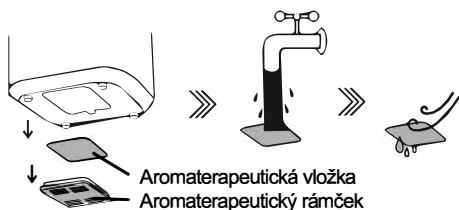

Čistenie aromaterapeutického rámčeka

Aromaterapeutický rámček umyte čistou vodou a vysušte ho.



PARAMETRE VÝROBKU



Poznámky

- Skutočne namerané parametre sa môžu líšiť od tu uvedených v závislosti od výrobku.
- Miera zvlhčovania vzduchu sa môže meniť v závislosti od teploty a vlhkosti vzduchu v miestnosti
- Skutočná miera zvlhčovania nie je nižšia ako 90% štandardnej 210 ml/h.

Menovité napätie (V~)	220–240
Menovitá frekvencia (Hz)	50/60
Menovitý výkon (W)	26
Miera zvlhčovania (ml/h)	210
Hlučnosť dB(A)	38
Objem nádržky na vodu (l)	5
Netto hmotnosť výrobku(kg)	1,55

SERVISNÉ POKYNY

RIEŠENIE PROBLÉMOV



Poznámky

- Ak zvlhčovač nefunguje správne, postupujte podľa pokynov uvedených nižšie. V prípade, ak sa vám nepodarí poruchu odstrániť svojpomocne, obráťte sa na zákaznícke centrum alebo miestneho predajcu.

Porucha	Možné príčiny	Riešenie
Zvlhčovač nefunguje.	Sieťová zástrčka nie je správne zapojená.	Správne zapojte sieťovú zástrčku.
	Vo vodnej nádržke nie je voda.	Pridajte vodu do nádržky.
	Nádržka na vodu nie je vložená správne.	Nádržku na vodu vložte správne.
Vytvorená hmla má nepríjemnú vôňu.	Voda je špinavá alebo bola v spotrebiči príliš dlho.	Naplňte nádržku na vodu čistou vodou alebo vyčistite nádržku aj podstavec na vodu.
Nedosahuje sa požadovaný zvlhčovací efekt.	Filter prívodu vzduchu je upchatý prachom.	Vyčistite filter.
Spotrebič vydáva neobvyklé zvuky.	Spotrebič nie je správne umiestnený. Buď je naklonený alebo nestabilný.	Postavte spotrebič na rovný a pevný povrch.
Nádržka na vodu hlási, že v nej nie je dostatok vody, hoci je naplnená vodou. Zvlhčovač vzduchu nefunguje dlho.	Nadmerné naklonenie zariadenia spôsobí, že hladina vody vo vodnej nádržke bude vnímaná ako nízka. Vďaka tomu sa aktivuje ochranný režim a zariadenie sa automaticky vypne.	Postavte zariadenie na rovný a pevný povrch a zaistíte, aby zostal v stabilnej polohe.
Na displeji sa zobrazí "..."	V nádržke na vodu nie je dostatok vody a voda preteká z nádržky do podstavca na vodu.	Nie je potrebný žiadny zásah.
Na displeji sa zobrazí „P1“.	V nádržke na vodu nie je dostatok vody.	Pridajte vodu do nádržky.

ŽIVOTNÉ PROSTREDIE

Nevyhadzujte spotrebič po ukončení životnosti s bežným domácim odpadom, ale ho odovzdajte v oficiálnej miestnej zberni na recykláciu. Týmto konaním pomôžete chrániť životné prostredie.

ZÁRUKA A SERVIS

Ak potrebujete informácie, alebo ak máte problém, spojte sa so strediskom pre starostlivosť o zákazníkov Gorenje vo vašej krajine (číslo telefónu nájdete na záručnom liste). Ak sa vo vašej krajine nenachádza stredisko pre starostlivosť o zákazníkov, navštívte miestneho predajcu Gorenje, alebo sa spojte so servisným oddelením spoločnosti Gorenje - domáce spotrebiče.

**GORENJE VÁM ŽELÁ
PRÍJEMNÝ ZÁŽITOK PRI POUŽÍVANÍ VÁŠHO ZVLHČOVAČA VZDUCHU**

gorenje
Life Simplified



SI - 3 -	HR / BIH - 10 -	SRB / BIH / MNE - 17 -	GB - 24 -	DE / AT - 31 -	RO - 38 -	SK - 45 -
PL - 52 -	CZ - 59 -	BG - 66 -	UA - 73 -	RU - 80 -	FR - 87 -	

1 Nawilżacz

Uwaga: Rysunki w podręczniku użytkownika mają charakter informacyjny.

Środki ostrożności

Podczas użytkowania urządzeń elektrycznych należy stosować podstawowe środki ostrożności, zmniejszające ryzyko wystąpienia pożaru, porażenia prądem i uszkodzeń ciała. W szczególności należy mieć na uwadze, co następuje:

1. Przed użyciem należy przeczytać całą instrukcję.
2. Nawilżacz należy ustawić na twardej, równej i wodoodpornej powierzchni, co najmniej 1,2m (4 stopy) od skraju łóżka, 30 cm (12 cali) od ściany oraz poza zasięgiem osób chorych, dzieci i zwierząt domowych.
3. Należy zadbać o to, by nawilżacz stał stabilnie, oraz by kabel przyłączeniowy nie znajdował się w pobliżu gorących powierzchni lub w miejscu, w którym ktoś może się o niego potknąć.
4. Nawilżacza nie należy stosować na wolnym powietrzu, przeznaczony jest do użytku w pomieszczeniach zamkniętych.
5. Nawilżacz włączać i wyłączać suchymi rękoma.
6. Odłączając urządzenie z sieci elektrycznej należy zawsze trzymać za wtyczkę, a nie za kabel.
7. Przed przenoszeniem lub przechyleniem urządzenia należy je wyłączyć. Nie przechylać, nie przenosić i nie opróżniać nawilżacza podczas pracy urządzenia.
8. Przed przenoszeniem lub przechyleniem nawilżacza należy opróżnić zbiornik na wodę i podstawkę, aby zapobiec przeciekom lub wypływowi wody.
9. Kiedy zbiornik na wodę jest pusty, nawilżacz trzymać oburącz.
10. Wodę wlewać wyłącznie do zbiornika na wodę. Nie wlewać wody do innych otworów.
11. Nie wrzucać i nie wkładać jakichkolwiek przedmiotów do któregośkolwiek otworu w urządzeniu.
12. Nie zakrywać otworów wlotowych i wylotowych.
13. Do zbiornika na wodę lub na podstawkę nie wlewać żadnych dodatków, środków do inhalacji, zapachów czy olejków eterycznych.
14. Nie użytkować i nie włączać urządzenia, w którym nie ma wody.
15. Odłączyć nawilżacz z sieci elektrycznej, jeżeli nie będzie używany lub jeżeli będzie czyszczony.
16. Regularne czyszczenie nawilżacza zapobiega rozwojowi bakterii. Zapoznać się z rozdziałem dotyczącym czyszczenia i konserwacji.
17. Nigdy nie umieszczać podstawki pod bieżącą wodą i nie zanurzać go w jakiegokolwiek cieczy.

18. Jeżeli urządzenie nie będzie używane przez dłuższy czas, należy je wyłączyć i oczyścić zbiornik na wodę.
19. Nie używać urządzenia, jeśli kabel przyłączeniowy lub wtyczka są uszkodzone.
20. Uszkodzony kabel przyłączeniowy może wymienić jedynie producent, upoważniony serwisant lub inna wykwalifikowana osoba, w przeciwnym razie naprawa jest niebezpieczna.
21. Nie należy samodzielnie naprawiać urządzenia, dostosowywać funkcji elektrycznych lub mechanicznych bądź działania tego urządzenia. W przeciwnym razie gwarancja nie obowiązuje.
22. Zaleca się stosowanie wody destrylowanej! Możesz również użyć wody z kranu lub przegotowanej wody, ale nie być cieplejszym niż 40 ° C (104 ° F)
23. Dzieci w wieku co najmniej ośmiu lat, jak również osoby o ograniczonej sprawności fizycznej, sensorycznej lub umysłowej lub osoby o niedostatecznej wiedzy i doświadczeniu mogą użytkować to urządzenie pod odpowiednim nadzorem lub jeśli otrzymały odpowiednie instrukcje dotyczące bezpiecznego użytkowania urządzenia i rozumieją zagrożenia, związane z jego użytkowaniem. Dzieci nie powinny bawić się urządzeniem. Dzieci nie powinny czyścić urządzenia, jak również wykonywać prac konserwacyjnych bez nadzoru.
24. Należy mieć na uwadze, że wysoka wilgotność pobudza wzrost organizmów biologicznych w otoczeniu.
25. Nie dopuścić do zawilgocenia lub zamoczenia obszaru wokół nawilżacza. Jeżeli pojawi się wilgoć, należy obniżyć moc nawilżacza. Jeżeli nie można obniżyć mocy nawilżacza, należy stosować urządzenie z przerwami. Nie dopuścić do zawilgocenia przedmiotów wchłaniających wilgoć, takich jak dywany, zasłony czy obrusy.
26. Nie pozostawiać wody w zbiorniku nieużywanego urządzenia.
27. Przed schowaniem należy opróżnić i oczyścić nawilżacz. Przed następnym użyciem należy ponownie oczyścić nawilżacz.
28. Ostrzeżenie: Jeżeli woda nie jest wymieniana co trzy dni, mikroorganizmy obecne w wodzie lub w otoczeniu, w którym urządzenie jest używane lub przechowywane, rozwijają się i rozmnażają, a następnie rozprzestrzeniają w powietrzu, stwarzając poważne zagrożenie dla zdrowia.
29. Co trzy dni opróżnić i ponownie napełnić zbiornik na wodę. Przed ponownym napełnieniem zbiornika, należy umyć go czystą wodą z kranu lub środkiem czyszczącym, jeżeli takie jest zalecenie producenta. Usunąć kamień, osad lub jakiegokolwiek inne substancje, które mogły osiąść na ścianach zbiornika lub jego powierzchniach wewnętrznych, a następnie wytrzeć do sucha wszystkie powierzchnie.

ZACHOWAĆ TĘ INSTRUKCJĘ.

WPROWADZENIE



Uwaga

- Rysunki w podręczniku mają charakter informacyjny. Znaczenie ma rzeczywisty produkt w opakowaniu.
- Wygląd i działanie urządzenia mogą się nieznacznie różnić od opisów, w zależności od modelu urządzenia. Należy patrzeć na swój rzeczywisty produkt i przeczytać opis możliwych dodatkowych funkcji.

Części urządzenia

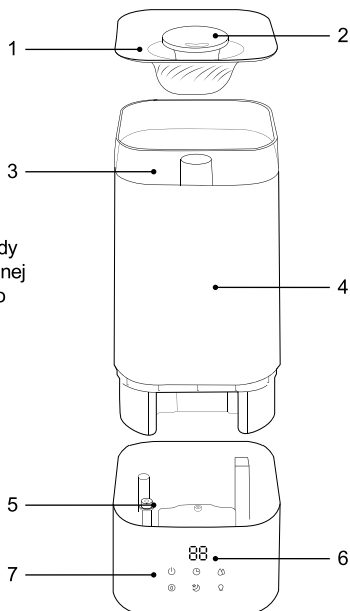

1. Pokrywa/otwór do dolewania wody
2. Dysza do rozpylania mgiełki wodnej
3. Przezroczysta część zbiornika do kontroli poziomu wody
4. Zbiornik
5. Rozpylacz
6. Ekran
7. Panel sterowania

Panel sterowania







Domyślnie pokazana jest wilgotność względna w pobliżu urządzenia.

Wilgotność

Jednostka: % wilg. wzgl.

To urządzenie jest oznaczone zgodnie z Dyrektywą Europejską 2002/96/WE o zużytych sprzęcie elektrycznym i elektronicznym. Dyrektywa ta określa wymagania dotyczące zbierania i zagospodarowania zużytego sprzętu elektrotechnicznego i elektronicznego, obowiązujące w całej Unii Europejskiej.

Przycisk	Opis funkcji
Włącznik/wyłącznik	Po podłączeniu do sieci elektrycznej można przełączyć urządzenie w tryb gotowości. Kiedy urządzenie pracuje, nacisnąć ten przycisk w celu przełączenia urządzenia w tryb gotowości.
 Przycisk ustawienia wyrzutu pary wodnej	Podczas zwykłej pracy urządzenia można wybrać trzy poziomy intensywności wyrzutu pary wodnej: niski, średni i wysoki.
 Podświetlenie	Gdy urządzenie jest włączone, należy krótko przycisnąć ten przycisk, aby włączyć lub wyłączyć podświetlenie.
 Programator	Podczas pracy urządzenia można ustawić automatyczne wyłączenie po 1 godzinie, 2 godzinach, 4 godzinach lub po 8 godzinach. Lampka sygnalizacyjna zamruga trzykrotnie, co oznacza, że ustawienie zostało zapisane.
 Ustawienie wilgotności	Wartość wilgotności można ustawić w zakresie od 40% do 60%. Po osiągnięciu wartości maksymalnej należy ponownie przycisnąć ten przycisk, aby wybrać F (stałe nawilżanie). Po ponownym wciśnięciu tego przycisku zostanie przywrócona wartość 40%.
 Ograniczone działanie (przed snem)	Kiedy tryb ograniczonego działania przed snem jest włączony, lampka ozdobna gaśnie automatycznie. Ustawione automatyczne wyłączenie (przed snem) można odwołać poprzez ponowne przyciśnięcie tego przycisku.

INSTRUKCJA UŻYTKOWNIKA



Uwagi

- Przed waniem wody do urządzenia należy odłączyć je z sieci elektrycznej.
- Poziom wody nie może przekroczyć oznaczenia maksymalnej ilości wody.
- Nie wlewać wody do otworu mgiełki.
- Podczas wlewania wody do zbiornika nie należy unosić rękoma przezroczystej części na górze tego zbiornika.
- Do wody nie dolewać żadnych dodatków, takich jak olejki eteryczne, zapachy itp. Płyn do aromaterapii można umieścić we wbudowanych zbiorniku do aromaterapii.
- Należy używać oczyszczonej wody o temperaturze najwyżej 40 °C. Nie stosować wody destylowanej.

WLEWANIE WODY DO URZĄDZENIA (TRZY SPOSOBY)

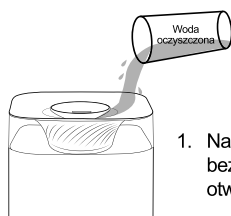

1. Napełnić zbiornik bezpośrednio przez otwór wlewania wody.

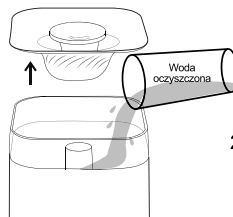

2. Usunąć górną pokrywę i napełnić zbiornik wodą.

3. Zdjąć górną pokrywę. Zbiornik na wodę chwycić obiema rękoma i wyjąć z urządzenia. Następnie umieścić zbiornik na wodę pod kranem i napełnić go.

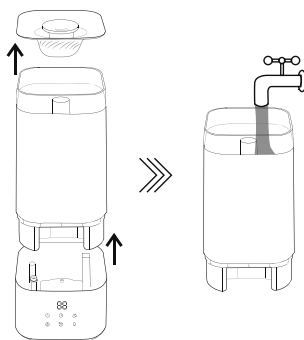

Montaż zbiornika na wodę

Jeżeli wybrany zostanie trzeci sposób napełniania zbiornika, należy zadbać, by zbiornik umieścić na podstawce tak, aby ściana zbiornika, na której widnieje logo producenta, skierowana była w tę samą stronę, co panel sterowania urządzenia.

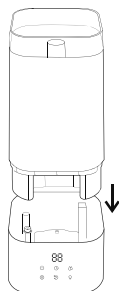

Ustawienie kierunku wyrzutu pary wodnej

Otwór wylotowy można przekręcić o 360° i w ten sposób dostosować kierunek wyrzutu pary wodnej do swoich potrzeb.

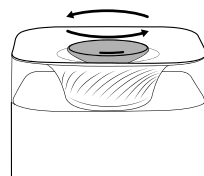

CZYSZCZENIE I KONSERWACJA



Uwagi

- Przed przystąpieniem do czyszczenia należy odłączyć urządzenie z sieci elektrycznej. Regularnie usuwać osad i inne ciała obce z podstawki na wodę.
- Zbiornik na wodę czyścić raz na trzy dni.



Czyszczenie zbiornika na wodę

Przetrzeć zbiornik na wodę czystą, miękką i mokrą ściereką.



Czyszczenie podstawki/tacki na wodę i rozpylacza

Umyć detergentem lub wodą, następnie dokładnie optukać.

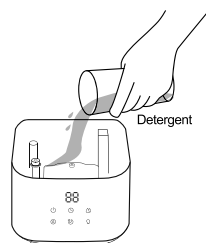

Czyszczenie poduszeczki do aromaterapii

Wyjąć poduszczkę do aromaterapii z jej obudowy, wypłukać w wodzie i wysuszyć.



Czyszczenie obudowy poduszeczki do aromaterapii

Obudowę poduszeczki do aromaterapii umyć czystą wodą i wysuszyć.



PARAMETRY URZĄDZENIA



Uwagi

- Rzeczywiście zmierzone parametry mogą się różnić od wykazanych, w zależności od produktu.
- Wydajność nawilżania może się różnić w zależności od temperatury i wilgotności w pomieszczeniu.
- Rzeczywista wydajność nawilżania nie spada poniżej 90% standardowej wydajności 210 ml/h.

Napięcie nominalne/przyłączeniowe (V ~)	220–240
Częstotliwość nominalna/przyłączeniowa (Hz)	50/60
Moc nominalna/przyłączeniowa (W)	26
Nominalna wydajność nawilżania (ml/h)	210
Hałas (dB(A))	38
Pojemność zbiornika na wodę (L)	5
Waga netto (kg)	1,55

WSKAZÓWKI SERWISOWE

ROZWIĄZYWANIE PROBLEMÓW



Uwagi

- Jeżeli po sprawdzeniu poniższych możliwych problemów i ich przyczyn nawilżacz wciąż nie działa prawidłowo, należy skontaktować się z działem wsparcia klienta lub sprzedawcą.

Problem	Możliwe przyczyny	Rozwiązanie
Nawilżacz nie działa.	Wtyczka jest nieprawidłowo włożona do gniazdka.	Włożyć wtyczkę do gniazdka.
	W zbiorniku nie ma wody.	Napełnić zbiornik na wodę.
	Zbiornik jest nieprawidłowo umieszczony.	Zadbać o prawidłowe umieszczenie zbiornika na wodę.
Mgielka ma nieprzyjemny zapach.	Woda jest brudna lub zbyt długo znajduje się w urządzeniu.	Napełnić zbiornik czystą wodą lub oczyścić zbiornik i podstawkę/tackę na wodę.
Niezadowolający efekt nawilżania.	Kurz pokrywa filtr wlotowy.	Oczyścić filtr.
Urządzenie wydaje dziwne dźwięki lub hałas.	Urządzenie jest nieprawidłowo ustawione, przechylone bądź niestabilne.	Postawić nawilżacz na poziomej, równej i twardej powierzchni.
Urządzenie informuje o braku wody, mimo że zbiornik wody jest pełen. Nawilżacz nie działa przez dłuższy czas.	Zbyt duże przechylenie urządzenia sprawia, że urządzenie wykrywa zbyt niski poziom wody w zbiorniku. Powoduje to włączenie ochrony przed wysuszeniem i samoistne wyłączenie urządzenia.	Nawilżacz postawić na równej i twardej powierzchni. Zadbać o to, by stał stabilnie.
Na wyświetlaczu pojawia się „-”.	W zbiorniku nie ma wystarczającej ilości wody, wody wycieka na podstawek bądź tackę.	Interwencja nie jest potrzebna.
Na wyświetlaczu pojawia się kod „P1”.	W zbiorniku nie ma wystarczającej ilości wody.	Napełnić zbiornik wodą.

ŚRODOWISKO

Po upływie okresu eksploatacyjnego urządzenia nie należy wyrzucać wraz ze zwykłymi odpadami komunalnymi, lecz oddać na urzędowo określone składowisko do recyklingu. Postępując w ten sposób przyczyniają się Państwo do zachowania czystego środowiska.

GWARANCJA I SERWIS NAPRAWCZY

W celu uzyskania informacji lub w razie problemów z urządzeniem, należy zwrócić się do centrum pomocy użytkownikom Gorenje w danym państwie (numer telefonu znajduje się na międzynarodowej karcie gwarancyjnej). Jeżeli w danym kraju nie ma takiego centrum, należy zwrócić się do lokalnego sprzedawcy Gorenje lub działu drobnego sprzętu AGD.

**GORENJE ŻYCHY PAŃSTWU WIELE SATYSFAKCJI PODCZAS
UŻYTKOWANIA WYBRANEGO NAWILŻACZA POWIETRZA**

gorenje
Life Simplified



SI - 3 -	HR / BIH - 10 -	SRB / BIH / MNE - 17 -	GB - 24 -	DE / AT - 31 -	RO - 38 -	SK - 45 -
PL - 52 -	CZ - 59 -	BG - 66 -	UA - 73 -	RU - 80 -	FR - 87 -	

I Zvlhčovač

Pozor: Obrázky v uživatelské příručce jsou pouze informativní povahy.

Bezpečnostní upozornění

Když používáte elektrické přístroje, vždy dodržujte základní bezpečnostní opatření, abyste snížili riziko požáru, úderu elektrickým proudem a úrazu. Prosím dodržujte především následující:

1. Před použitím spotřebiče přečtete celý návod.
2. Zvlhčovač vzduchu vždy postavte na pevnou, rovnou a voděodolnou podlahu, alespoň 1,2m (4 stopy) od hrany postele, 30 cm (12 palců) od stěny a mimo dosah pacientů, dětí nebo domácích mazlíčků.
3. Postarejte se, aby zvlhčovač stál stabilně a přípojný kabel nebyl v blízkosti horkých povrchů a nebyl na místě, kde by o něj někdo mohl nezakopnout.
4. Přístroj nepoužívejte ve volných prostorách; je určen k použití pouze v uzavřených prostorech.
5. Zvlhčovač zapínejte a vypínejte pouze suchými rukama.
6. Při vypínání přístroje z elektrické sítě vždy stiskněte vypínač, nikdy nevytahujte kabel.
7. Pokud chcete zvlhčovač přemístit nebo nahnout, vždy ho nejdříve vypněte. Nikdy ho nenahýbejte, nepřesunujte nebo nevyprazdňujte, pokud je v činnosti.
8. Před přesouváním nebo nahýbáním zvlhčovače vyprázdněte nádrž na vodu a podstavec, abyste zabránili vytékání vody.
9. Pokud je nádržka na vodu plná, neste ji oběma rukama.
10. Vodu nalévejte výhradně do nádržky na vodu. Nenalévejte ji do žádného jiného otvoru.
11. Nevhazujte ani nezasunujte žádný předmět do jakéhokoliv otvoru v přístroji.
12. Nezakrývejte vstupní ani výstupní větrací otvory.
13. Do nádržky na vodu nebo do podstavce nepřidávejte žádné přísady, přípravky pro inhalaci, vůně ani éterické oleje.
14. Zvlhčovač nepoužívejte resp. nespouštějte pokud v něm není voda.
15. Když zvlhčovač nepoužíváte nebo čistíte, vypněte ho z elektrické sítě.
16. Pravidelně čistěte zvlhčovač, abyste zabránili vzniku bakterií. Podívejte se do kapitoly o čištění a údržbě.
17. Nikdy nestavte podstavec pod tekoucí vodu a nikdy ho neponořte do jakékoli tekutiny.
18. Pokud přístroj nebudete používat, vypněte ho a vyčistěte nádržku na vodu.

19. Nepoužívejte přístroj, pokud jsou přípojný kabel nebo vypínač poškozeny.
20. Poškozený přípojný kabel může vyměňovat pouze výrobce nebo autorizovaný servisní technik, resp. jinak odborně způsobilá osoba, neboť taková oprava může být nebezpečná.
21. Nepokoušejte se sami přístroj opravovat nebo přizpůsobovat elektrické nebo mechanické funkce resp. činnost tohoto přístroje. Pokud to uděláte, záruka bude neplatná.
22. Doporučuje se použití dešťilované vody! Můžete také použít vodu z vodovodu nebo vářenou vodu, ale nesmíte být teplejší než 40 ° C (104 ° F)
23. Děti, starší osmi let a více, a osoby se sníženými fyzickými, smyslovými a mentálními schopnostmi nebo se sníženými znalostmi a zkušenostmi, mohou tento přístroj používat pod odpovídajícím dozorem, nebo pokud přijaly vhodné pokyny ohledně bezpečného použití přístroje a pokud rozumějí nebezpečí, které je spojeno s jeho použitím. Děti si s přístrojem nesmí hrát. Děti nesmí čistit přístroj ani provádět údržbové práce na něm bez vhodné kontroly.
24. Uvědomte si, že vysoký stupeň vlhkosti může podporovat růst biologických organismů v prostředí.
25. Nedovolte, aby prostor kolem zvlhčovače zůstal vlhký nebo mokrá. Pokud se objeví vlhkost, snižte výkon zvlhčovače. Pokud není možné snížit výkon zvlhčovače, používejte ho přerušovaně. Nedovolte, aby materiály, které pohlcují vlhkost, jako jsou koberce, závěsy nebo ubrusy, zvlhly.
26. Nikdy nenechávejte vodu v zásobníku, pokud přístroj nepoužíváte.
27. Než uložíte zvlhčovač, vždy ho vyprázdněte a očistěte. Před následujícím použitím zvlhčovač znovu očistěte.
28. Upozornění: Pokud vodu nevyměníte a nádržku na vodu každé tři dny vhodně nevyčistíte, mohou se mikroorganismy, přítomné ve vodě nebo v prostředí, kde přístroj používáte nebo skladujete, vyvinout a rozmnožit, poté se šíří vzduchem a mohou představovat velmi vážná zdravotní rizika.
29. Každý třetí den vyprázdněte a znovu naplňte nádržku na vodu. Než znovu naplníte nádržku na vodu, vyčistěte ji čerstvou vodou z kohoutku nebo čističem, pokud to předepisuje výrobce. Odstraňte vodní kámen, usadliny nebo jakýkoliv povlak, které by vznikly na bocích nádržky nebo na vnitřních površích, potom všechny povrchy otřete dosucha.

ULOŽTE TYTO POKYNY.

Toto zařízení je označeno podle Evropské směrnice 2012/19/EU o Likvidaci starých elektrických a elektronických zařízení (WEEE). Tato směrnice je platným celoevropským rámcem pro návratnost a recyklaci Waste Electrical and Electronic Equipment.

PŘEDSTAVENÍ VÝROBKU

Poznámka

- Obrázky v příručce jsou pouze informativního charakteru. Relevantní je skutečný výrobek v obalu.
- Vzhled a činnost přístroje se mohou trochu odlišovat od popisů, v závislosti na modelu přístroje. Prosíme zohledněte svůj skutečný výrobek a přečtěte si popis případných dodatečných funkcí.

Části přístroje

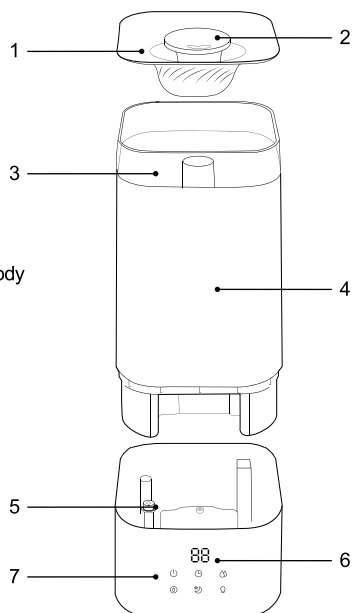





1. Vrchní kryt/otvor pro přidávání vody
2. Otvor pro vypouštění mlhy
3. Průhledná část na sledování hladiny vody
4. Nádrž na vodu
5. Podstavec
6. Displej
7. Ovládací panel na dotek

Řídící deska



Při automatickém nastavení je zobrazena relativní vlhkost okolí přístroje.
Vlhkost
Jednotka: % rel. vl.

Tlačítka	Popis funkce
Tlačítko zapnutí/vypnutí	Když přístroj zapojíte do elektrické sítě, můžete ho přepnout do stavu připravenosti. Když je přístroj v chodu, stiskněte toto tlačítko, abyste ho přepnuli do stavu připravenosti.
 Tlačítko nastavení rozprašování	Během normálního chodu přístroje můžete intenzitu vypouštění páry nastavit na tři stupně: nízký, střední a vysoký.
 Tlačítko osvětlení	Pokud je přístroj zapnut, krátce stiskněte toto tlačítko, abyste zapnuli nebo vypnuli osvětlení.
 Tlačítko programování času	Během chodu přístroje můžete nastavit automatické vypnutí po 1 hodině, 2 hodinách, 4 hodinách a 8 hodinách. Signální světlo třikrát blikne, což znamená, že bylo nastavení úspěšné.
 Nastavení vlhkosti	Stupeň vlhkosti můžete nastavit mezi 40 a 60 %. Pokud je dosaženo maximální hodnoty, znovu stiskněte toto tlačítko pro zobrazení F (nepřetržitě zvlhčování). Po opakovaném stisknutí tohoto tlačítka se nastavení vlhkosti vrátí na 40 %.
 Časově omezený chod (před spaním)	Když je aktivován způsob pro časově omezený chod před spaním, ambientní světlo automaticky zhasne. Pokud je nastaveno automatické vypnutí (před spaním), můžete ho opakovaným stiskem zrušit.

NÁVOD NA POUŽITÍ

Poznámky

- Předtím, než do přístroje dáte vodu, odpojte ho z elektrické sítě.
- Hladina vody nesmí překročit značku pro maximální množství vody.
- Nenalévejte vodu do otvoru pro vypouštění páry.
- Prosíme, abyste rukami nenadzvedávali průhlednou část na vrchu nádoby na vodu, když naléváte vodu do nádoby.
- Prosíme, abyste do vodu nepřidávali přísady, jako jsou éterické oleje, voňavky a podobně. Tekutinu pro aromaterapii můžete přidat do zabudované nádoby pro aromaterapii.
- Prosíme používejte pročištěnou vodu, která není teplejší než 40 °C. Nepoužívejte destilovanou vodu.

PŘIDEJTE VODU DO PŘÍSTROJE (TŘI ZPŮSOBY)

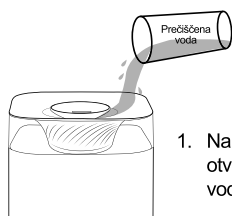

1. Naplňte nádobu přímo otvorem pro přidávání vody.

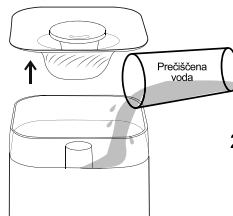

2. Odstraňte vrchní kryt a naplňte nádrž na vodu.

3. Sejměte vrchní kryt. Nádobu na vodu uchopte oběma rukama a vyjměte ji z přístroje. Poté postavte nádobu pod kohoutek a naplňte ji vodou.

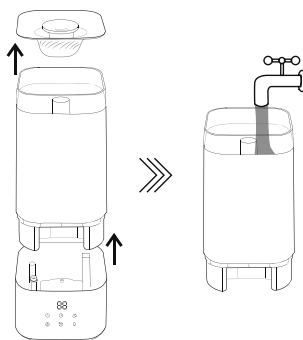

Umístění nádoby na vodu
Pokud použijete třetí způsob plnění nádoby na vodu, postarejte se, abyste nádobu znovu umístili tak, aby strana nádoby s logem výrobce směřovala stejným směrem jako řídicí deska přístroje.

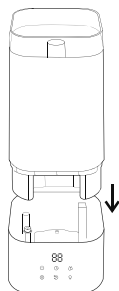

Nastavení směru vypouštění páry
Výstupní otvor pro vypouštění páry můžete otáčet o 360° a nastavit tak směr vypouštění vodní páry podle svých přání resp. potřeb.

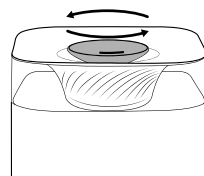

ČIŠTĚNÍ A ÚDRŽBA

Poznámky

- Před čištním přístroje ho odpojte od elektrické sítě.
- Pravidelně odstraňujte vodní kámen nebo jiné nečistoty z nádoby na vodu.
- Každé tři dny vyčistěte nádobu na vodu.



Čištění nádoby na vodu
Otřete nádobu na vodu čistým měkkým hadříkem.



Čištění podstavce/základny na vodu a rozprašovače (atomizátoru)
Očistěte čisticím prostředkem nebo vodou, poté ho pořádně propláchněte.

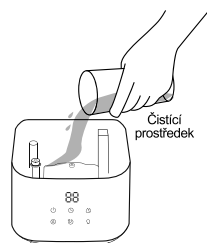

Čistění polštářku pro aromaterapii

Vyjměte polštářek pro aromaterapii z jeho krytu, opláchněte ho vodou a znovu osušte.

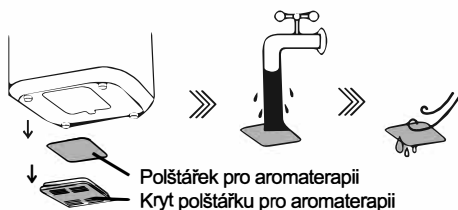

Čistění krytu polštářku pro aromaterapii

Opláchněte kryt polštářku pro aromaterapii čistou vodou a osušte ho.



PARAMETRY VÝROBKU



Poznámky

- Skutečně naměřené parametry se mohou lišit od uvedených, v závislosti na výrobku.
- Stupeň zvlhčení vzduchu se může lišit, v závislosti na teplotě a vlhkosti prostoru.
- Skutečný stupeň zvlhčení není nižší než 90 % normy 210 ml/h.

Jmenovitá/přípojná napětí (V ~)	220–240
Jmenovitá/přípojná frekvence (Hz)	50/60
Jmenovitý/přípojný výkon (W)	26
Jmenovitý stupeň zvlhčování (ml/h)	210
Hluk (dB(A))	38
Objem nádoby na vodu (L)	5
Čistá váha výrobku (kg)	1,55

SERVISNÍ DOPORUČENÍ

ODSTRAŇOVÁNÍ PROBLÉMŮ



Poznámky

- Pokud zvlhčovat poté, co jste prověřili všechny níže uvedené případné problémy resp. jejich příčiny, ještě správně nefunguje, obraťte se na službu pomoci kupcům nebo na svého prodejce.

Problém resp. porucha	Možné důvody	Řešení
Zvlhčovač nefunguje.	Zástrčka není správně zastrčena do zásuvky.	Správně zasuňte zástrčku.
	V nádobě není voda.	Naplňte nádobu na vodu.
	Nádoba na vodu není vhodně umístěna na svoje místo.	Správně umístěte nádobu na vodu.
Pára nemá příjemnou vůni.	Špinavá voda resp. voda, která je v přístroji již dlouho.	Znovu naplňte nádobu na vodu čistou vodou nebo vyčistěte nádobu a podstavec/základnu pro vodu.
Účinek vlhčení není ideální.	Prach blokuje vstupní vzduchový filtr.	Vyčistěte filtr.
Přístroj vydává neobvyklý zvuk resp. hluk.	Přístroj není správně postaven, je nahnutý nebo je nestabilní.	Přístroj postavte vodorovně, rovně a na pevnou podložku.
Přístroj oznamuje, že v něm není voda, i když je nádoba na vodu naplněna. Zvlhčovač delší dobu nefunguje.	Přílišné nahnubání přístroje způsobí, že přístroj zaznamená příliš nízkou úroveň vody v nádržce. Následně se zapne ochrana před vysušením a přístroj se automaticky vypne.	Zvlhčovač postavte na pevnou a rovnou podložku a postarejte se, aby stál stabilně.
Na displeji přístroje je zobrazeno "--".	V zásobníku na vodu není dost vody, voda z nádoby vytéká do podstavce resp. základny na vodu.	Není vyžadována žádná akce.
Na displeji přístroje je zobrazeno "P1".	V nádobě na vodu není dostatek vody.	Naplňte nádobu na vodu.

ŽIVOTNÍ PROSTŘEDÍ

Až přístroj doslouží, nevyhazujte jej do běžného komunálního odpadu, ale odevzdejte jej do sběrný určené pro recyklaci. Pomůžete tím chránit životní prostředí.

GWARANCJA I SERWIS NAPRAWCZY

W celu uzyskania informacji lub w razie problemów z urządzeniem, należy zwrócić się do centrum pomocy użytkownikom Gorenje w danym państwie (numer telefonu znajduje się na międzynarodowej karcie gwarancyjnej). Jeżeli w danym kraju nie ma takiego centrum, należy zwrócić się do lokalnego sprzedawcy Gorenje lub działu drobnego sprzętu AGD.

GORENJE ŽYČY PAŃSTWU WIELE SATYSFAKCJI PODCZAS UŻYTKOWANIA WYBRANEGO NAWILŻACZA POWIETRZA

gorenje
Life Simplified



SI - 3 -	HR / BIH - 10 -	SRB / BIH / MNE - 17 -	GB - 24 -	DE / AT - 31 -	RO - 38 -	SK - 45 -
PL - 52 -	CZ - 59 -	BG - 66 -	UA - 73 -	RU - 80 -	FR - 87 -	

18 Овлажнител

Внимание: Илюстрациите в ръководството на потребителя/инструкциите за употреба са само за справка.

Предупреждение за безопасност

Когато използвате електроуреди, трябва винаги да спазвате основни предпазни мерки, за да намалите риска от пожар, токов удар и наранявания, включително следните:

1. Прочетете всички инструкции, преди да ползвате уреда.
2. Овлажнителят трябва винаги да се поставя върху стабилна, равна, влагоустойчива повърхност на разстояние от поне 1,2 метра от леглото, 30 см от стената и извън досега на пациенти, деца и домашни любимци.
3. Уверете се, че овлажнителят е в стабилно положение и че захранващият кабел винаги е далеч от всякакви горещи повърхности и разположен така, че не позволява на уреда да се преобърне.
4. Не използвайте уреда на открито; този уред е предназначен за употреба на закрито.
5. Включвайте и изключвайте уреда със сухи ръце.
6. Винаги изключвайте уреда от контакта, като дърпате щепсела, а не кабела.
7. Изключете уреда от захранването, преди да го местите или наклоняте. Никога не наклоняйте, не местете и не се опитвайте да изпразвате овлажнителя, когато работи.
8. Изпразнете резервоара за вода и основата, преди да местите или наклоняте уреда, за да предотвратите изтичане на вода.
9. Използвайте двете си ръце, когато носите пълния резервоар с вода.
10. Не изливайте вода в отвори, различни от резервоара за вода.
11. Не пускайте и не пъхайте никакви предмети в каквито и да е отвори на уреда.
12. Не блокирайте входящите и изходящите отвори.
13. Не добавяйте никакви добавки, медикаменти, вещества, които се вдишват, парфюмирани продукти или етерични масла в резервоара за вода или основата.
14. Не използвайте овлажнителя без вода.
15. Изключвайте овлажнителя от електрическата мрежа, когато няма да го ползвате или когато го почиствате.
16. Овлажнителят трябва да се почиства редовно, за да се избегне развитие на бактерии. Вижте инструкциите за почистване и поддръжка.
17. Никога не поставяйте основата под течаща вода и не я потапяйте в никаква течност.

18. Изключете овлажнителя от електрическия контакт и почистете резервоара за вода, ако уредът няма да се ползва дълго време.
19. Не използвайте овлажнителя, ако кабелът или щепселът е повреден.
20. Ако охранващият кабел е повреден, той трябва да бъде сменен от производителя, негов оторизиран сервиз или от лице с подходяща квалификация, за да избегнете всякаква опасност.
21. Не се опитвайте да ремонтирате или регулирате електрическите или механичните функции на този уред. В противен случай гаранцията ще стане невалидна.
22. Препоръчва се използването на дестилирана вода!
Можете също да използвате чешмяна вода или преварена вода, но да не сте по-топли от 40°C (104°F)
23. Този уред може да бъде използван от деца, навършили 8-годишна възраст или по-големи, както и от лица с намалени физически, сетивни или умствени способности или без опит и познания за работа с уреда, само ако са под наблюдение или са инструктирани за безопасната му употреба и са наясно с евентуалните опасности. Не позволявайте на деца да си играят с уреда. Почистването и поддръжката не трябва да се извършват от деца без наблюдение от възрастен.
24. Имайте предвид, че високите нива на влажност могат да стимулират развитието на биологични организми в околната среда.
25. Не позволявайте средата около овлажнителя да стане влажна или мокра. Ако се появи влага, намалете мощността на овлажнителя. Ако мощността на овлажнителя не може да бъде намалена, използвайте уреда с прекъсвания. Не позволявайте абсорбиращи материали като килими, завеси, драперии или покривки за маса да се навлажняват.
26. Никога не оставяйте вода в резервоара, когато уредът не се ползва.
27. Изпразвайте и почиствайте овлажнителя преди съхранение. Почиствайте овлажнителя преди следваща употреба.
28. Предупреждение: Микроорганизми, които могат да присъстват във водата или в средата, в която се използва или съхранява уредът, могат да се развият в резервоара за вода и да бъдат издухани във въздуха, причинявайки много сериозни рискове за здравето, ако водата не се сменя и резервоарът не се почиства правилно веднъж на всеки три дни.
29. Изпразвайте и пълнете отново резервоара веднъж на всеки три дни. Преди да го напълните отново, почистете резервоара със свежа чешмяна вода или почистващи препарати, ако това се изисква от производителя. Отстранявайте всякакви отлагания, котлен камък или слоеве, които са се образували по страните на резервоара или върху

ЗАПАЗЕТЕ ТЕЗИ ИНСТРУКЦИИ

вътрешните повърхности и подсушавайте всички повърхности.

ОПИСАНИЕ НА ПРОДУКТА



ележка

- Илюстрациите в ръководството са само за справка и действителният продукт в опаковката е от значение.
- Външният вид и функциите на продукта могат да варират в зависимост от модела. Вижте действителния продукт и прочетете описанието на опционалните функции.

Наименование на частите



1. Горен капак за добавяне на вода
2. Изходящ отвор за пара
3. Прозрачна част с видимост за нивото на водата
4. Резервоар
5. Основа
6. Дисплей
7. Панел за сензорно управление

Контролен панел



Текущата относителна влажност на средата се извежда по подразбиране.
Стойност на влажност
Мерна единица: %RH

Този уред има маркировка съгласно Европейска директива 2012/19/ЕО относно изхвърлянето на използвано електрическо и електронно оборудване (WEEE). Директивата посочва изискванията за събиране и управление на отпадъка от електрическо и електронно оборудване в сила в целия Европейски съюз.

Бутони	Описание на функциите
Бутон Вкл./Изкл.	След включване в електрическата мрежа уредът може да бъде зададен да работи или да е в режим на готовност. При нормални условия на работа натиснете за кратко този бутон, за да влезе уредът в режим на готовност.
 Регулиране на пулверизацията	Когато уредът работи, пулверизацията може да бъде зададена на три нива (ниско, средно и високо).
 Управление на лампичката	Натиснете за кратко този бутон, когато уредът е включен, за да включите или изключите лампичката.
 Бутон за таймер	Когато уредът работи, планираното му изключване може да бъде зададено на 1 ч., 2 ч., 4 ч. и 8 ч. Индикаторът ще премигне три пъти, което указва успешна настройка.
 Настройка на влажност	Стойността на влажност може да бъде зададена от 40% до 60%. След постигане на максималната стойност натиснете този бутон отново, за да се изведе F (което указва непрекъснато овлажняване). Натиснете този бутон отново, за да възстановите до 40%.
 Режим Sleep (сън)	Когато бъде активиран режим Sleep (сън), лампичката изгасва автоматично. Когато е избран режим Sleep (сън), натиснете бутона за режим Sleep (сън), за да излезете от него.

ИНСТРУКЦИИ ЗА УПОТРЕБА



Бележки

- Винаги изключвайте захранващия кабел от контакта, преди да добавяте вода в уреда.
- Нивото на водата не трябва да надвишава обозначението за максимално ниво.
- Не изливайте вода в отвора за пулверизация.
- Когато добавяте вода, не вдигайте прозрачната част в горния край на резервоара за вода;
- Не добавяйте добавки като етерични масла, парфюм, медикаменти и др. към водата. Можете да добавяте течност за ароматерапия във вградената кутия за ароматерапия.
- Използвайте пречистена вода под 40 °С. Не използвайте дестилирана вода.

ПЪЛНЕНЕ НА ВОДА (ТРИ НАЧИНА)



1. Напълнете резервоара директно през отвора за пълнене на вода.

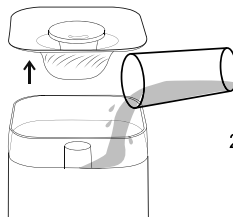

2. Свалете горния капак и напълнете резервоара за вода.

3. Свалете горния капак.
Хванете резервоара с две ръце и го извадете.
След това поставете резервоара под кранчето на чешмата и добавете вода.

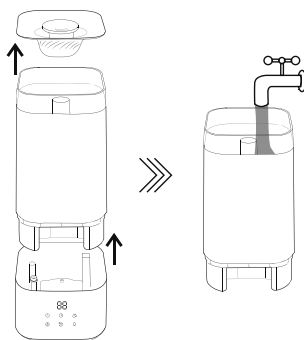

Поставяне на резервоара за вода

Ако използвате третия начин за добавяне на вода, се уверете, че когато поставяте обратно резервоара върху основата, страната на резервоара с логото е обрната към същата страна като контролния панел.

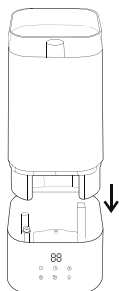

Регулиране на посоката на пулверизация

Отворът за пулверизация може да се върти на 360° за регулиране на посоката на водната мъгла спрямо вашите нужди.

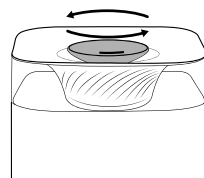

ПОЧИСТВАНЕ И ПОДДРЪЖКА



Бележки

- Винаги изключвайте захранващия кабел от контакта преди почистване. Отстранявайте редовно отлаганията и котления камък от резервоара на овлажнителя.
- Почиствайте резервоара за вода веднъж на всеки три дни.



Почистване на резервоара за вода

Почиствайте резервоара директно с чиста, мека, влажна кърпа.



Почистване на подноса и пулверизатора

Добавете почистващ препарат или вода, за да почистите, и след това изплакнете обилно с вода.



Почистване на памучния тампон за ароматерапия

Извадете памучния тампон за ароматерапия от кутията за ароматерапия, измийте го с вода и го подсушете.



Почистване на кутията за ароматерапия

Почистете кутията за ароматерапия с чиста вода и я подсушете.

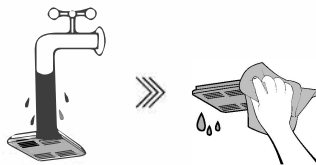

ПАРАМЕТРИ НА ПРОДУКТА



Бележки

- Действително измерените параметри могат да се различават в зависимост от продукта.
- Количеството овлажняване може да варира в зависимост от температурата и влажността на помещението.
- Действителното количество овлажняване е не по-малко от 90% от стандартното 210 mL/h.

Номинално напрежение (V~)	220–240
Номинална честота (Hz)	50/60
Номинална мощност (W)	26
Номинално количество овлажняване (mL/h)	210
Шум dB(A)	38
Обем на резервоара за вода (L)	5
Нетно тегло на продукта (kg)	1,55

УПЪТВАНЕ ЗА СЕРВИЗНО ОБСЛУЖВАНЕ

ОТСТРАНЯВАНЕ НА ПРОБЛЕМИ



Бележки

- Ако овлажнителят не работи правилно, след като сте проверили и направили следното, се свържете с центъра за обслужване на клиенти или с вашия местен търговец.

Проблем	Възможни причини	Решение
Овлажнителят не работи.	Захранващият кабел не е пъхнат правилно в контакта.	Пъхнете правилно захранващия кабел в контакта.
	Няма вода в резервоара за вода.	Добавете вода в резервоара.
	Резервоарът за вода не е на мястото си.	Поставете резервоара за вода.
Пулверизираната вода мирише.	Водата е мръсна или е била в уреда дълго време.	Напълнете резервоара с чиста вода или почистете резервоара и подноса за вода.
Овлажняващият ефект не е идеален.	Филтърът за входящия въздух е блокиран от прах.	Почистете филтъра.
Уредът издава необичаен шум.	Уредът не е поставен на място или е наклонен или нестабилен.	Поставете уреда върху равна и стабилна повърхност.
Резервоарът за вода указва, че няма достатъчно вода, въпреки че е напълнен с вода; овлажнителят не работи дълго време.	Прекомерно наклоняване на уреда под ъгъл води до възприемане на нивото на водата в резервоара като ниско. В резултат на това се активира режим на защита и уредът автоматично спира.	Поставете уреда върху равна и твърда повърхност и го поддържайте стабилен.
На дисплея се извежда индикация „—“	В резервоара за вода няма достатъчно вода и водата от резервоара тече в подноса.	Не се изисква никакво действие.
На дисплея се извежда индикация „P1“.	Няма достатъчно вода в резервоара.	Добавете вода в резервоара.

ОКОЛНА СРЕДА

След изтичане на жизнения цикъл на уреда не го изхвърляйте заедно с общия домакински отпадък. Предайте уреда в оторизиран център за рециклиране. По този начин ще помогнете за опазване на околната среда.

ГАРАНЦИЯ И СЕРВИЗ

За повече информация или в случай на проблеми, моля, свържете се с Кол-центъра на Gorenje във вашата държава (телефонните номера са изброени в листа с международната гаранция). Ако във вашата държава няма такъв център, моля, свържете се с местното представителство на Gorenje или с отдела на Gorenje за малки домакински уреди.

**GORENJE VI POЖЕЛАВА
ПРИЯТНО ПОЛЗВАНЕ НА ВАШИЯ ОВЛАЖНИТЕЛ ЗА ВЪЗДУХ**

gorenje
Life Simplified



SI - 3 -	HR / BIH - 10 -	SRB / BIH / MNE - 17 -	GB - 24 -	DE / AT - 31 -	RO - 38 -	SK - 45 -
PL - 52 -	CZ - 59 -	BG - 66 -	UA - 73 -	RU - 80 -	FR - 87 -	

1 Зволожувач повітря

Увага! Зображення в посібнику користувача (інструкціях із використання) наведені тільки для ознайомлення.

Застереження з безпеки

Щоб запобігти пожежі, ураженню електричним струмом і травмуванню людей під час використання електричних приладів, потрібно завжди дотримуватись основних заходів безпеки, зокрема зазначених далі.

1. Перед використанням пристрою прочитайте всі інструкції.
2. Зволожувач повітря завжди треба розміщувати на твердій, рівній, водонепроникній поверхні на відстані принаймні 1,2 м від ліжка та 30 см від стіни в недоступному для пацієнтів, дітей і домашніх тварин місці.
3. Переконайтеся, що зволожувач повітря стійкий і не перекинеться, а шнур живлення розташований якомога далі від гарячих поверхонь.
4. Не використовуйте прилад надворі. Він призначений тільки для використання в приміщенні.
5. Підключайте й відключайте зволожувач сухими руками.
6. Виймаючи штепсель із розетки, тягніть за штепсель, а не шнур.
7. Перш ніж переміщати або нахилити зволожувач повітря, вимикайте його та виймайте штепсель із розетки. Коли зволожувач працює, не нахиляйте його, не переміщайте та не виливайте з нього воду.
8. Перш ніж переміщати або нахилити зволожувач, виливайте воду з резервуара для води та підставки, щоб вода не протекла.
9. Переносючи повний резервуар із водою, тримайте його двома руками.
10. Не наливайте воду в жодні отвори, крім резервуара для води.
11. Не вставляйте й не кидайте в отвори приладу жодних предметів.
12. Не затуляйте впускні й випускні отвори.
13. Не додавайте в резервуар для води або підставку жодних добавок, ліків, засобів для інгаляції, ароматичних речовин або ефірних олій.
14. Не користуйтеся зволожувачем, якщо в ньому немає води.
15. Коли зволожувач не використовується або його потрібно почистити, виймайте штепсель із розетки.
16. Щоб у зволожувачі не розмножувалися бактерії, його потрібно регулярно чистити.

Дивіться розділ «Чищення й обслуговування».

17. Ніколи не ставте підставку під струмінь води та не занурюйте її в рідину.
18. Якщо зволожувач не використовується протягом тривалого часу, виймайте штепсель із розетки та очищайте резервуар для води.
19. Не користуйтеся зволожувачем, якщо шнур або штепсель пошкоджено.
20. Щоб уникнути небезпеки в разі пошкодження шнура живлення, його заміну повинен здійснювати виробник, агент з обслуговування або інший кваліфікований спеціаліст.
21. Не намагайтеся ремонтувати або налаштовувати будь-які електричні або механічні функції на цьому приладі. Це призведе до втрати гарантії.
22. Рекомендується використовувати дистильовану воду!
Ви також можете використовувати водопровідну воду або кип'ячену воду, але не бути тепліше 40°C (104°F)
23. Цей прилад можна використовувати дітям віком від 8 років і старше, а також особам з обмеженими фізичними, тактильними або розумовими здібностями або з нестачею досвіду та знань, якщо вони перебувають під наглядом або отримали вказівки щодо безпечного використання приладу та розуміють пов'язану з цим небезпеку. Не дозволяйте дітям грати з приладом. Чищення приладу й догляд за ним не слід доручати дітям без нагляду.
24. Майте на увазі, що високий рівень вологості може сприяти розвитку біологічних організмів у навколишньому середовищі.
25. Стежте, щоб зона навколо зволожувача не ставала вологою або мокрою. Якщо з'являється сирість, зменште потужність зволожувача. Якщо це неможливо, використовуйте зволожувач із перервами. Стежте, щоб поглинальні матеріалами, як-от килими, штори, порт'єри або скатертини, не ставали вологими.
26. Ніколи не залишайте воду в резервуарі, коли прилад не використовується.
27. Перед зберіганням зволожувача спорожнійте й очищайте його. Очищайте зволожувач перед наступним використанням.
28. Попередження! Якщо не замінити воду й не очистити резервуар, то мікроорганізми з води або навколишнього середовища, у якому використовується або зберігається прилад, можуть розвиватися в резервуарі для води та розлітатися в повітря, призводячи до дуже серйозних ризиків для здоров'я. Чищення треба робити кожні 3 дні.
29. Міняйте воду в резервуарі кожні три дні. Перед повторним заливанням води промийте резервуар свіжою водопровідною водою або мийним засобом, якщо цього вимагає виробник. Усуньте накіп, відкладення або плівку, що утворилися на стінках резервуара або на внутрішніх поверхнях, і протріть усі поверхні насухо.

ЗБЕРЕЖІТЬ ЦЕЙ ПОСІБНИК

ОЗНАЙОМЛЕННЯ З ПРИЛАДОМ

Примітка

- Зображення в посібнику користувача наведені тільки для ознайомлення. Фактичний виріб має відповідати пакувальній коробці.
- Зовнішній вигляд і функції виробу можуть відрізнятися (залежно від моделі). Дивіться ваш фактичний виріб і ознайомтеся з описом додаткових функцій.

Назви деталей







1. Верхня кришка
2. Випускний отвір для пари
3. Прозоре вікно для перевірки рівня води
4. Резервуар для води
5. Підставка
6. Дисплей
7. Панель сенсорного керування

Панель керування



За замовчуванням відображається поточна відносна вологість навколишнього середовища.
Рівень вологості
Одиниця вимірювання: % RH (відносної вологості)

Це обладнання марковано відповідно до Європейської директиви 2012/19 / EC щодо відходів електричного та електронного обладнання - WEEE. Директива визначає вимоги щодо збору та поводження із відходами електричного та електронного обладнання, які діють на території всього Європейського Союзу.

Кнопки	Опис функції
<p>Кнопка увімкнення та вимкнення</p>	<p>Коли штепсель вставлено в розетку, прилад можна увімкнути або перевести в режим очікування. У нормальних робочих умовах коротко натисніть цю кнопку, щоб перейти в режим очікування.</p>
<p> Регулювання розпилення</p>	<p>Під час роботи приладу можна виставити три рівні розпилення (низький, середній і високий).</p>
<p> Керування лампою</p>	<p>Коли прилад увімкнуто, коротко натисніть цю кнопку, щоб увімкнути або вимкнути світло.</p>
<p> Кнопка таймера</p>	<p>Коли прилад працює, можна встановити запрограмоване вимкнення через 1, 2, 4 або 8 годин. Якщо налаштування здійснено правильно, індикатор трічі блимне.</p>
<p> Налаштування вологості</p>	<p>Для рівня вологості можна встановити значення від 40 до 60 %. Після досягнення максимального значення натисніть цю кнопку ще раз, щоб відобразилася літера «F» (вказує на безперервне зволоження). Натисніть цю кнопку ще раз, щоб відновити значення 40 %.</p>
<p> Режим сну</p>	<p>Коли активовано режим сну, лампа підсвічування автоматично вимикається. Коли прилад у режимі сну, натисніть кнопку режиму сну, щоб вийти з нього.</p>

ІНСТРУКЦІЇ З ВИКОРИСТАННЯ

Примітки

- Перед доливанням води в прилад обов'язково виймайте штепсель із розетки.
- Рівень води не має перевищувати позначку максимального значення.
- Не наливайте воду в отвір для розпилення.
- Коли воду долито, не піднімайте руками прозору частину верхнього краю резервуара для води.
- Не додавайте у воду добавки, як-от ефірні олії, парфуми, ліки тощо. У вбудований ароматерапевтичний відсік можна додати ароматичну рідину.
- Використовуйте очищену воду нижче 40 °С. Не використовуйте дистильовану воду.

НАПОВНЕННЯ ВОДОЮ (ТРИ СПОСОБИ)



1. Заповніть резервуар для води безпосередньо через заливний отвір для води.



2. Зніміть верхню кришку та наповніть резервуар для води.

3. Зніміть верхню кришку. Вийміть резервуар для води, тримаючи його обома руками. Потім помістіть резервуар для води під кран, щоб додати воду.

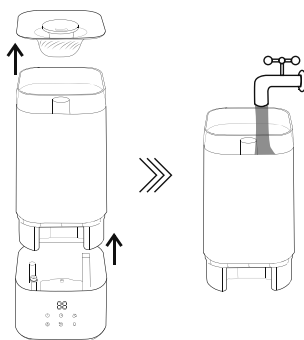

Встановлення резервуара для води

Якщо для додавання води використовується третій спосіб, установлюйте резервуар для води на підставку логотипом, розташованим у тому самому напрямку, що й панель керування.

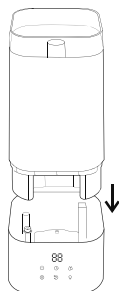

Регулювання напрямку розпилення

Отвір для розпилення можна повернути на 360°, щоб водяний пил розпилювався в потрібному напрямку.

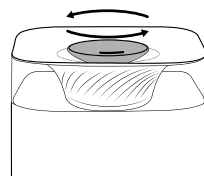

ЧИЩЕННЯ Й ОБСЛУГОВУВАННЯ



Примітки

- Перед чищенням приладу вийміть шнур живлення з розетки. Обов'язково регулярно видаляйте накип і сміття з резервуара зволожувача.
- Очищайте резервуар для води кожні три дні.



Чищення резервуара для води

Протріть резервуар чистою м'якою тканиною.



Чищення піддона для води й розпилювача

Додайте мийний засіб або воду для очищення, а потім ретельно обполосніть.



Чищення ватного диска для ароматерапії

Вийміть ватний диск для ароматерапії з ароматерапевтичного відсіку, промийте його водою та висушіть.



Чищення ароматерапевтичного відсіку

Промийте ароматерапевтичний відсік чистою водою та висушіть.

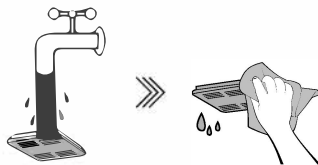

ПАРАМЕТРИ ВИРОБУ



Примітки

- Фактичні параметри можуть відрізнятися залежно від виробу.
- Рівень зволоження відрізнятиметься, залежно від температури й вологості в приміщенні.
- Фактичний рівень зволоження становить не менше 90 % від стандартних 210 мл/год.

Номінальна напруга (В~)	220–240
Номінальна частота (Гц)	50/60
Номінальна потужність (Вт)	26
Номінальний рівень зволоження (мл/год)	210
Рівень шуму дБ(А)	38
Об'єм резервуара для води (л)	5
Вага нетто виробу (кг)	1,55

ПОСІБНИК З ОБСЛУГОВУВАННЯ

УСУНЕННЯ НЕСПРАВНОСТЕЙ



Примітки

- Якщо після перевірки й виконання зазначених дій зволожувач не працює належним чином, зверніться в центр обслуговування клієнтів або до місцевого продавця.

Проблема	Можливі причини	Рішення
Зволожувач не працює.	Штепсель вставлено неправильно.	Вставте штепсель у розетку правильно.
	У резервуарі для води немає води.	Долейте в резервуар воду.
	Резервуар для води не вставлено.	Установіть резервуар для води.
Розпорошена вода має неприємний запах.	Вода брудна або задовго перебувала в приладі.	Наповніть резервуар чистою водою або очистьте резервуар і піддон для води.
Поганий ефект зволоження.	Вхідний повітряний фільтр заблокований пилом.	Очистьте сітку фільтра.
Лунає незвичний шум.	Прилад не стоїть на місці, нахилений або нестійкий.	Розмістіть прилад на рівній і твердій поверхні.
У резервуарі для води відображається її недостатній рівень, хоча він заповнений водою; зволожувач не працює довгий час.	Через надмірний нахил приладу під кутом здається, що в резервуарі низький рівень води. Унаслідок цього активується режим захисту, і прилад автоматично зупиняється.	Поставте прилад на рівню й тверду поверхню та підтримуйте його стійке положення.
На дисплеї відображається знак «-».	У резервуарі недостатньо води, і вода з резервуара тече в піддон для води.	Жодні дії не потрібні.
На дисплеї відображається знак «P1».	У резервуарі для води недостатньо води.	Долейте воду в резервуар.

НАВКОЛИШНЄ СЕРЕДОВИЩЕ

Після закінчення терміну корисного використання приладу не викидайте його зі звичайними побутовими відходами. Краще, віднесіть його до уповноваженого центру з переробки. Це допоможе зберегти довкілля.

ГАРАНТІЯ ТА РЕМОНТ

Для отримання додаткової інформації або у разі виникнення проблем звертайтеся у центр дзвінків Gorenje у вашій країні (номер телефону, зазначений у Міжнародному гарантійному листі). Якщо у вашій країні немає такого центру, зверніться до місцевого дилера Gorenje або до відділу дрібної побутової техніки Gorenje.

GORENJE БАЖАЄ ВАМ ЗАДОВОЛЕННЯ ВІД КОРИСТУВАННЯ ВАШИМ ЗВОЛОЖУВАЧЕМ ПОВІТРЯ

gorenje
Life Simplified



SI - 3 -	HR / BIH - 10 -	SRB / BIH / MNE - 17 -	GB - 24 -	DE / AT - 31 -	RO - 38 -	SK - 45 -
PL - 52 -	CZ - 59 -	BG - 66 -	UA - 73 -	RU - 80 -	FR - 87 -	

1 Увлажнитель воздуха

Внимание! Изображения в инструкции представлены исключительно с целью ознакомления.

Предупреждения по технике безопасности

При использовании электроприборов необходимо соблюдать приведенные ниже основные меры безопасности, чтобы снизить риск возгорания, поражения электрическим током и травм.

1. Внимательно прочитайте всю инструкцию перед использованием прибора.
2. Увлажнитель воздуха должен быть установлен на твердой, ровной, водостойкой поверхности на расстоянии не менее 1,2 метра (4 фута) от кровати, 30 сантиметров (12 дюймов) от стены и в недоступном для больных, детей и домашних животных месте.
3. Убедитесь, что увлажнитель воздуха находится в устойчивом положении, шнур питания расположен вдали от нагреваемых поверхностей и не натянут во избежание опрокидывания прибора.
4. Не используйте прибор вне помещения; данный прибор предназначен для использования в помещении.
5. Подсоединяйте и отсоединяйте увлажнитель воздуха от электросети сухими руками.
6. При отключении прибора от электросети тяните за вилку, а не за шнур.
7. Перед тем как перемещать или наклонять увлажнитель воздуха, выключите его и отсоедините от электросети. Не наклоняйте, не перемещайте и не пытайтесь вылить воду из увлажнителя во время его работы.
8. Перед тем как перемещать или наклонять увлажнитель вылейте воду из резервуара для воды и основания.
9. При переноске удерживайте полный резервуар для воды обеими руками.
10. Не заливайте воду в другие отверстия, кроме резервуара для воды.
11. Не роняйте и не вставляйте никакие предметы в отверстия прибора.
12. Не блокируйте впускные и выходные вентиляционные отверстия.
13. Не добавляйте никакие добавки, лекарственные препараты, препараты для ингаляции, ароматические вещества и эфирные масла в резервуар для воды или основание.
14. Не используйте увлажнитель воздуха без воды.
15. Отключайте увлажнитель воздуха от электросети, когда он не работает и во время очистки.
16. Во избежание размножения бактерий регулярно очищайте увлажнитель воздуха. См. раздел «Очистка и обслуживание».

17. Не мойте основание под струей воды и не погружайте в жидкость.
18. Отключите увлажнитель воздуха от электросети и очистите резервуар для воды, если вы не будете пользоваться прибором длительное время.
19. Не включайте увлажнитель воздуха, если поврежден шнур питания или вилка.
20. **ПРЕДУПРЕЖДЕНИЕ!** Во избежание опасности замену шнура питания может проводить производитель, авторизованный сервисный центр или квалифицированный специалист.
21. Не пытайтесь ремонтировать или вносить изменения в какие-либо электрические и механические узлы данного прибора. Это приведет к аннулированию гарантии.
22. **Рекомендуется использование дистиллированной воды! Вы также можете использовать водопроводную воду или кипяченую воду, но не быть теплее 40 ° C (104 ° F)**
23. Прибор предназначен для использования детьми в возрасте от 8 лет и людьми с ограниченными физическими, сенсорными и умственными способностями или с недостатком опыта или знаний, только если они находятся под присмотром или получили инструкции по безопасному использованию прибора и понимают опасности, связанные с его эксплуатацией. Не позволяйте детям играть с прибором. Дети могут очищать и осуществлять обслуживание прибора только под присмотром.
24. Помните, что высокий уровень влажности может способствовать размножению микроорганизмов в окружающей среде.
25. Не допускайте, чтобы поверхность вокруг увлажнителя становилась влажной или мокрой. Если поверхность стала влажной, уменьшите интенсивность работы увлажнителя. Если интенсивность работы увлажнителя невозможно уменьшить, используйте увлажнитель с перерывами. Не допускайте попадания влаги на впитывающие материалы, такие как ковры, шторы, портьеры или скатерти.
26. Не оставляйте воду в резервуаре, если прибор не используется.
27. Перед тем как убрать увлажнитель воздуха на хранение, вылейте из него воду и очистите. Перед следующим использованием очистите увлажнитель воздуха.
28. **Предупреждение!** Если не менять воду и не очищать резервуар надлежащим образом каждые 3 дня, микроорганизмы, присутствующие в воде и окружающей среде, где используется или хранится прибор, могут размножаться в резервуаре для воды, попадать в воздух и вызывать серьезную опасность для здоровья.
29. Выливайте воду и наполняйте резервуар свежей водой каждые три дня. Перед тем как наполнять резервуар, промойте его чистой проточной водой или чистящими средствами, если этого требует производитель. Удалите накипь, отложения и налет на стенках резервуара или внутренних поверхностях, и протрите все поверхности насухо.

СОХРАНИТЕ ДАННУЮ ИНСТРУКЦИЮ!

ЗНАКОМСТВО С ПРИБОРОМ

Примечание

- Изображения в инструкции представлены исключительно с целью ознакомления. Актуальный вид имеет прибор в упаковочной коробке.
- Внешний вид и функции прибора могут отличаться в зависимости от модели. Ознакомьтесь с вашим продуктом и прочитайте описание дополнительных функций.

Описание прибора



1. Крышка/отверстие для залива воды
2. Отверстие для выхода пара
3. Прозрачная часть резервуара для контроля уровня воды
4. Резервуар для воды
5. Основание
6. Дисплей
7. Сенсорное управление

Панель управления



По умолчанию отображается текущая относительная влажность окружающей среды.
Влажность
Единица измерения: % отн. вл.

Данный прибор маркирован в соответствии с Европейской директивой 2012/19/EU по обращению с отходами от электрического и электронного оборудования (Waste Electrical and Electronic Equipment — WEEE). Данная директива определяет требования по сбору и утилизации отходов электрического и электронного оборудования, действующие во всех странах ЕС.

Кнопки	Описание функции
Кнопка вкл./выкл.	После подключения прибора к электросети его можно включить/перейти в режим ожидания. Во время работы прибора коротко нажмите кнопку, чтобы перейти в режим ожидания.
 Регулировка интенсивности увлажнения	Во время работы прибора можно выбрать три уровня интенсивности увлажнения (низкий, средний и высокий).
 Управление подсветкой	Коротко нажмите кнопку, когда прибор включен, чтобы включить или выключить подсветку.
 Кнопка таймера	Во время работы прибора можно установить время отключения прибора через 1, 2, 4 или 8 часов. Индикатор мигнет три раза, показывая, что настройка успешно сохранена.
 Настройка влажности	Значение влажности можно установить в диапазоне от 40% до 60%. После достижения максимального значения нажмите кнопку еще раз, и отобразится индикация F (непрерывное увлажнение). Нажмите кнопку еще раз, и значение вернется к 40%.
 Ночной режим	При включении Ночного режима подсветка автоматически выключается. В Ночном режиме нажмите кнопку Ночного режима, чтобы выйти из Ночного режима.

ИСПОЛЬЗОВАНИЕ ПРИБОРА

Примечания

- Перед добавлением воды в прибор обязательно отключите шнур питания от розетки.
- Уровень воды не должен превышать отметку максимального уровня.
- Не заливайте воду в выпускное отверстие распыления.
- Не поднимайте руками прозрачную деталь в верхней части резервуара для воды во время добавления воды.
- Не добавляйте в воду добавки, такие как эфирное масло, духи, лекарственные препараты и т. д. Вы можете добавлять ароматические вещества во встроенный поддон для ароматических веществ.
- Используйте очищенную воду температурой до 40°C. Не используйте дистиллированную воду.

НАПОЛНЕНИЕ ВОДОЙ (ТРИ СПОСОБА)



1. Наполните резервуар для воды непосредственно через заливное отверстие.



2. Снимите верхнюю крышку и наполните резервуар для воды.

3. Снимите верхнюю крышку. Обеими руками поднимите резервуар для воды и снимите с основания. Поднесите резервуар под кран и налейте воду.

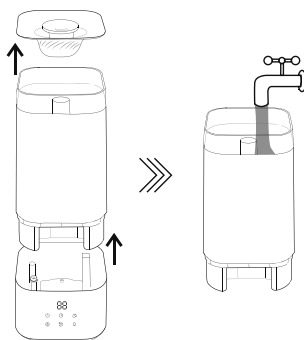

Установка резервуара для воды

Если вы наполняли резервуар третьим способом, то при установке резервуара на место логотип на резервуаре должен быть обращен в ту же сторону, что и панель управления.

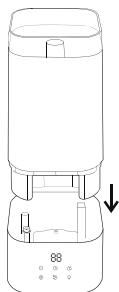

Регулировка направления увлажнения

Выход распылителя можно вращать на 360°, чтобы отрегулировать направление подачи водяного тумана в соответствии с вашими потребностями.

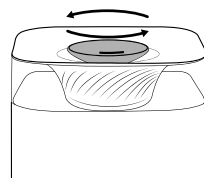

ОЧИСТКА И ОБСЛУЖИВАНИЕ



Примечания

- Перед очисткой прибора обязательно отключите шнур питания от розетки. Регулярно удаляйте накипь и мусор из резервуара для воды.
- Очищайте резервуар для воды каждые три дня.



Очистка резервуара для воды

Протирайте резервуар чистой мягкой влажной тканью.



Очистка основания/поддона для воды и распылителя

Очистите моющим средством или водой, после очистки тщательно промойте.



Очистка подушечки для ароматических веществ

Извлеките подушечку из поддона для ароматических веществ, промойте водой и высушите.



Очистка поддона для ароматических веществ

Промойте поддон чистой водой и высушите.

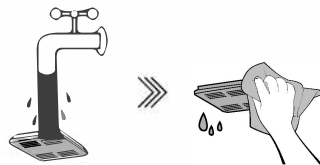

ХАРАКТЕРИСТИКИ ИЗДЕЛИЯ



Примечания

- Фактические характеристики могут отличаться в зависимости от изделия.
- Степень увлажнения зависит от температуры и влажности в помещении.
- Фактический объем увлажнения составляет не менее 90% от стандартных 210 мл/ч.

Номинальное напряжение (В~)	220–240
Номинальная частота (Гц)	50/60
Номинальная мощность (Вт)	26
Номинальный объем увлажнения (мл/ч)	210
Уровень шума (дБ (А))	38
Объем резервуара для воды (л)	5
Вес нетто (кг)	1,55

СЕРВИСНОЕ ОБСЛУЖИВАНИЕ

ПОИСК И УСТРАНЕНИЕ НЕИСПРАВНОСТЕЙ



Примечания

- Причиной неполадок в работе могут стать мелкие неисправности, которые можно устранить самостоятельно. Если вам не удалось устранить неисправность в соответствии с приведенными рекомендациями, обратитесь в авторизованный сервисный центр.

Неисправность	Возможная причина	Устранение
Увлажнитель не работает.	Вилка вставлена в розетку неправильно.	Правильно вставьте вилку в розетку.
	Нет воды в резервуаре.	Налейте воду в резервуар.
	Резервуар для воды неправильно установлен.	Правильно установите резервуар на место.
Распыляемая влага имеет неприятный запах.	Вода грязная или ее долго не меняли.	Наполните резервуар чистой водой или очистите резервуар для воды и поддон.
Недостаточное увлажнение.	Пыль на впускном воздушном фильтре.	Очистите фильтр.
Необычный шум.	Прибор установлен неправильно, нестабильно или с наклоном.	Установите прибор на ровную твердую поверхность.
Резервуар для воды показывает недостаточный уровень воды, хотя резервуар наполнен водой; увлажнитель воздуха не работает длительное время.	Прибор сильно наклонен, поэтому уровень воды в резервуаре низкий. Прибор отключился из-за срабатывания защиты от низкого уровня воды.	Установите прибор на ровную, твердую поверхность и следите, чтобы он сохранял стабильность.
На дисплее отображается «--».	В резервуаре недостаточно воды, и вода из резервуара вытекает в поддон для воды.	Никаких действий не требуется.
На дисплее отображается «P1».	Отсутствует вода в резервуаре для воды.	Налейте воду в резервуар.

ОКРУЖАЮЩАЯ СРЕДА

После окончания срока службы не выбрасывайте прибор вместе с бытовыми отходами. Передайте его в специализированный пункт для дальнейшей утилизации. Этим вы поможете сохранить окружающую среду.



ГАРАНТИЯ И СЕРВИС

Для получения дополнительной информации и при возникновении проблем обратитесь в Центр поддержки пользователей (номер телефона указан в брошюре «Гарантийные обязательства»).

GORENJE
ЖЕЛАЕТ, ЧТОБЫ ПОЛЬЗОВАНИЕ ПРИБОРОМ ДОСТАВИЛО ВАМ
УДОВОЛЬСТВИЕ!

gorenje
Life Simplified



SI - 3 -	HR / BIH - 10 -	SRB / BIH / MNE - 17 -	GB - 24 -	DE / AT - 31 -	RO - 38 -	SK - 45 -
PL - 52 -	CZ - 59 -	BG - 66 -	UA - 73 -	RU - 80 -	FR - 87 -	

H Humidificateur

Attention: les illustrations figurent dans cette notice uniquement à titre indicatif.

Consignes de sécurité

Lors de l'utilisation d'un appareil électrique, il faut toujours prendre certaines précautions, y compris les suivantes, pour réduire les risques d'incendie, de choc électrique et de blessures aux personnes.

1. Lisez cette notice en entier avant d'utiliser l'appareil.
2. L'humidificateur doit toujours être placé sur une surface solide, plane et imperméable à l'eau, à au moins 1,2 m du lit, à 30 cm du mur et hors de portée des malades, enfants et animaux domestiques.
3. Assurez-vous que l'humidificateur est dans une position stable et que son cordon d'alimentation est à l'écart de toute surface chauffée et hors de portée pour éviter de renverser l'appareil.
4. Ne l'utilisez pas à l'extérieur ; cet appareil est destiné à un usage intérieur.
5. Branchez et débranchez l'humidificateur avec des mains sèches.
6. Veillez à débrancher l'appareil en tirant sur la fiche et non sur le cordon.
7. Éteignez et débranchez l'humidificateur avant de le déplacer ou de l'incliner. N'inclinez, ne déplacez ou ne tentez jamais de vider l'humidificateur lorsqu'il est en fonctionnement.
8. Videz le réservoir d'eau et la base avant de les déplacer ou de les incliner pour éviter toute fuite d'eau.
9. Servez-vous de vos deux mains pour transporter le réservoir plein d'eau.
10. Ne versez pas d'eau dans d'autres ouvertures que celle du réservoir.
11. Ne laissez pas tomber des objets ou n'insérez pas dans les ouvertures de l'appareil.
12. N'obstruez pas les orifices d'entrée ou de sortie.
13. N'ajoutez pas d'additifs, de médicaments, de produits à inhaler, de parfums ou d'huiles essentielles dans le réservoir d'eau ou la base.
14. Ne faites pas fonctionner l'humidificateur sans eau.
15. Débranchez l'humidificateur quand il n'est pas utilisé ou lors de son nettoyage.
16. Pour éviter la prolifération des bactéries, l'humidificateur doit être nettoyé régulièrement.
Voir le chapitre Nettoyage et entretien.
17. Ne placez jamais la base sous l'eau courante et ne l'immergez pas dans un liquide.

18. Débranchez l'humidificateur et nettoyez le réservoir d'eau lorsque vous n'utilisez pas l'appareil pendant une longue période.
19. Ne faites pas fonctionner l'humidificateur si le cordon secteur ou la fiche est endommagé.
20. Si le cordon d'alimentation est endommagé, faites-le remplacer par le fabricant, le service après-vente ou une personne de qualification similaire afin d'éviter tout danger.
21. N'essayez pas de réparer ou d'ajuster les fonctions électriques ou mécaniques de cet appareil. Cela annulerait votre garantie.
22. L'utilisation d'eau distillé est recommandée! Vous pouvez également utiliser de l'eau du robinet ou de l'eau bouillie, mais ne pas avoir plus de 40 ° C (104 ° F)
23. Les enfants à partir de 8 ans et les personnes disposant de capacités physiques, sensorielles ou mentales réduites, ou manquant d'expérience et de connaissances, peuvent utiliser cet appareil sous surveillance, à condition d'avoir reçu des instructions sur la manière de s'en servir en toute sécurité et d'avoir compris les risques auxquels ils s'exposent. Les enfants ne doivent pas jouer avec l'appareil. Ils ne doivent pas non plus procéder sans surveillance à son nettoyage et à son entretien.
24. Sachez que des niveaux d'humidité élevés peuvent favoriser la croissance d'organismes biologiques dans l'environnement.
25. La zone autour de l'humidificateur ne doit pas être humide ou mouillée. En cas d'humidité, réduisez la puissance de l'humidificateur. Si cela n'est pas possible, utilisez l'humidificateur par intermittence. Ne laissez pas s'humidifier les matières absorbantes telles que tapis, rideaux, tentures ou nappes.
26. Ne laissez jamais d'eau dans le réservoir lorsque vous n'utilisez pas l'appareil.
27. Videz et nettoyez l'humidificateur avant de le ranger. Nettoyez-le aussi avant sa prochaine utilisation.
28. Avertissement : les micro-organismes qui peuvent être présents dans l'eau ou dans l'environnement où l'appareil est utilisé ou rangé peuvent se développer dans le réservoir d'eau et se propager dans l'air, ce qui entraîne des risques sanitaires très graves si l'eau n'est pas remplacée et le réservoir nettoyé correctement tous les 3 jours.
29. Videz puis remplissez le réservoir tous les trois jours. Avant de le remplir, nettoyez-le à l'eau du robinet ou avec des produits de nettoyage si le fabricant l'exige. Enlevez le tartre, les dépôts ou le film qui ont pu se former sur les parois du réservoir ou sur les surfaces intérieures, et essuyez soigneusement toutes les surfaces.

CONSERVEZ CETTE NOTICE

PRÉSENTATION DU PRODUIT

Remarque

- Les illustrations figurent dans cette notice uniquement à titre indicatif et vous devez vous référer au produit réel se trouvant dans la boîte.
- L'aspect et les fonctions du produit peuvent varier selon les modèles. Veuillez vous référer à votre produit et lire la description des fonctions optionnelles.

Nom des pièces

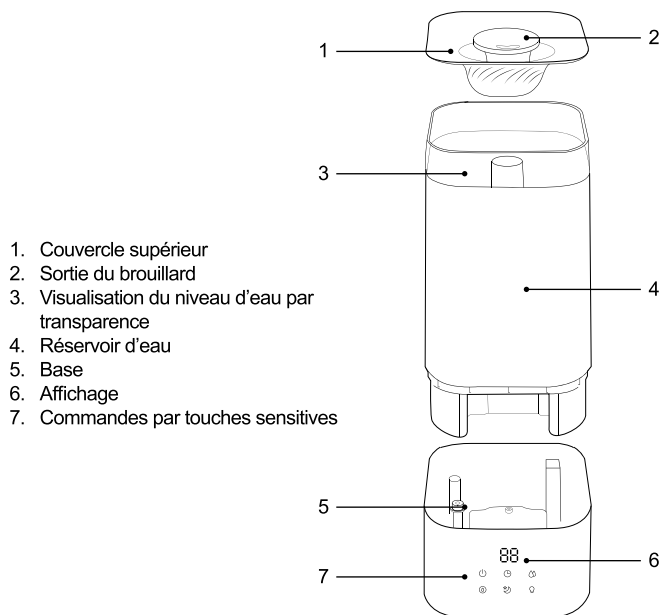





1. Couvercle supérieur
2. Sortie du brouillard
3. Visualisation du niveau d'eau par transparence
4. Réservoir d'eau
5. Base
6. Affichage
7. Commandes par touches sensibles

Bandeau de commandes



L'humidité relative actuelle du milieu ambiant est affichée par défaut.
Valeur de l'humidité
Unité : %RH

Cet appareil est marqué conformément à la Directive 2012/19/UE relative aux déchets d'équipements électriques et électroniques (DEEE). La Directive définit les exigences relatives à la collecte et au traitement de déchets d'équipements électriques et électroniques applicable dans toute l'Union Européenne.

Touches	Description de la fonction
Touche Marche/Arrêt	Après avoir allumé l'appareil, vous pouvez le mettre en marche ou en veille. Dans des conditions de fonctionnement normales, appuyez brièvement sur cette touche pour passer en mode veille.
 Réglage de l'humidification	Lorsque l'appareil est en fonctionnement, vous pouvez régler l'humidification sur trois niveaux (faible, moyen et élevé).
 Commande de l'éclairage	Lorsque l'appareil est allumé, appuyez brièvement sur cette touche pour allumer ou éteindre l'éclairage.
 Touche minuteur	Lorsque l'appareil est en fonctionnement, vous pouvez programmer l'arrêt dans 1 h, 2 h, 4 h ou 8 h. Le voyant clignote trois fois pour indiquer que le réglage a été effectué avec succès.
 Réglage de l'humidité	Le taux d'humidité peut être réglé de 40 à 60%. Lorsque la valeur maximale est atteinte, appuyez à nouveau sur cette touche pour afficher F (indiquant une humidification continue). Appuyez à nouveau sur cette touche pour revenir à 40%.
 Mode Sommeil	Lorsque le mode Sommeil est activé, l'éclairage d'ambiance s'éteint automatiquement. En mode Sommeil, appuyez sur cette touche pour quitter ce mode.

MODE D'EMPLOI



Remarques

- Veillez à débrancher le cordon d'alimentation avant d'ajouter de l'eau dans l'appareil.
- Le niveau d'eau ne doit pas dépasser le repère "maximum" indiqué.
- Ne versez pas d'eau dans la sortie de l'atomiseur.
- Ne soulevez pas à la main la partie transparente de l'extrémité supérieure du réservoir d'eau lorsque vous le remplissez;
- N'ajoutez pas d'additifs tels qu'huiles essentielles, parfums, médicaments, etc. à l'eau. Vous pouvez ajouter du liquide aromatique dans le boîtier d'aromathérapie intégré.
- Veuillez utiliser de l'eau purifiée à une température inférieure à 40°C. N'utilisez pas d'eau distillée.

REPLISSAGE DU RÉSERVOIR D'EAU (TROIS MÉTHODES)

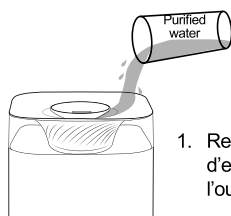

1. Remplissez le réservoir d'eau directement par l'ouverture de remplissage.

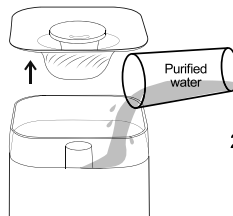

2. Enlever le couvercle supérieur et remplissez le réservoir d'eau.

3. Enlevez le couvercle supérieur. Saisissez le réservoir à deux mains et retirez-le. Placez ensuite le réservoir sous le robinet et remplissez-le.

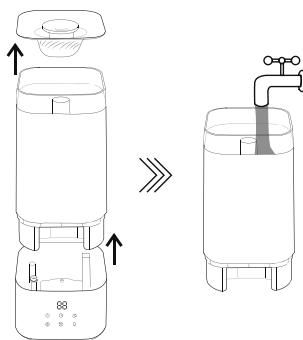

Installation du réservoir d'eau

Si vous remplissez le réservoir selon la troisième méthode, assurez-vous que lorsque vous le remettez en place sur la base, le côté du réservoir portant le logo est tourné du même côté que le bandeau de commandes.

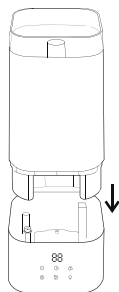

Orientation de l'atomiseur

Vous pouvez tourner la sortie de l'atomiseur à 360° pour orienter le brouillard selon vos besoins.

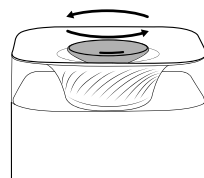

NETTOYAGE ET ENTRETIEN



Remarques

- Veillez à débrancher le cordon secteur avant le nettoyage.
- Veillez à enlever régulièrement le calcaire et les débris dans le réservoir de l'humidificateur.
- Nettoyez le réservoir d'eau tous les 3 jours



Nettoyage du réservoir d'eau

Essuyez le réservoir avec un chiffon propre, doux et humide.



Nettoyage du bac à eau et de l'atomiseur

Nettoyez avec de l'eau additionnée de détergent, puis rincez abondamment.

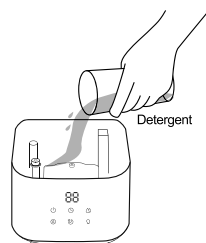

Nettoyage du coton d'aromathérapie

Sortez le coton du boîtier d'aromathérapie, lavez-le à l'eau et séchez-le.

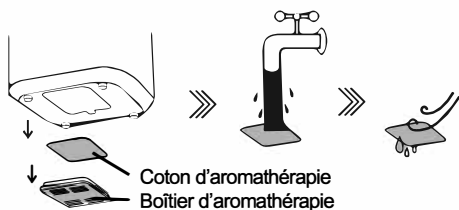

Nettoyage du boîtier d'aromathérapie

Lavez le boîtier d'aromathérapie à l'eau et séchez-le.

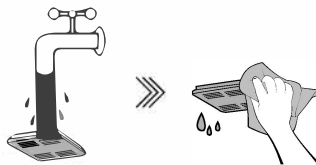

CARACTÉRISTIQUES TECHNIQUES



Remarques

- Les paramètres réellement mesurés peuvent différer selon le modèle.
- L'humidification varie en fonction de la température et de l'humidité ambiante de la pièce.
- L'humidification réelle n'est pas inférieure à 90% de la norme de 210ml/h.

Tension assignée (V~)	220–240
Fréquence assignée (Hz)	50/60
Puissance assignée (W)	26
Humidification assignée (ml/h)	210
Bruit dB(A)	38
Volume du réservoir d'eau(L)	5
Poids net du produit (kg)	1,55

SERVICE APRÈS-VENTE

GUIDE DE DÉPANNAGE



Remarque

- Si l'humidificateur ne fonctionne pas correctement après que vous avez vérifié les points suivant et effectué les opérations correspondantes, veuillez contacter le service clients ou votre détaillant.

Problème	Causes possibles	Solution
L'humidificateur ne fonctionne pas.	La fiche n'est pas bien enfoncée dans la prise.	Branchez la fiche correctement.
	Il n'y a pas d'eau dans le réservoir	Versez de l'eau dans le réservoir.
	Le réservoir d'eau n'est pas bien en place.	Mettez le réservoir correctement en place.
L'eau atomisée est malodorante.	L'eau est sale ou elle est dans le réservoir depuis trop longtemps	Remplissez le réservoir avec de l'eau propre ou nettoyez le réservoir et le bac à eau.
L'humidification n'est pas idéale.	Le filtre de l'arrivée d'air est colmaté par de la poussière.	Nettoyez le filtre.
Il y a un bruit anormal.	L'appareil n'est pas bien en place, il est incliné ou instable.	Placez l'appareil sur une surface plane et solide.
Le réservoir d'eau indique qu'il n'y a pas assez d'eau bien qu'il soit rempli ; l'humidificateur ne fonctionne pas longtemps.	Si l'appareil est trop incliné, il interprète que le niveau d'eau dans le réservoir est bas. Par conséquent, le mode de protection est activé et l'appareil s'arrête automatiquement.	Posez l'appareil sur une surface plane et ferme et maintenez-le bien en place.
L'écran affiche "--"	Il n'y a pas assez d'eau dans le réservoir, et l'eau du réservoir coule dans le bac.	Aucune action à entreprendre.
L'écran affiche "P1".	Il n'y a pas assez d'eau dans le réservoir.	Versez de l'eau dans le réservoir.

ENVIRONNEMENT

Une fois sa durée de vie achevée, le produit ne doit pas être jeté dans les ordures ménagères. Déposez-le dans un centre officiel de recyclage et aidez préserver l'environnement.

GARANTIE ET SERVICE APRÈS-VENTE

Pour plus ample renseignements ou en cas de difficultés contactez le service clients de Gorenje dans votre pays (le numéro de téléphone est indiqué dans une garantie internationale). S'il n'y a pas un tel service dans votre pays, contactez le distributeur de Gorenje local ou le service des petits appareils ménagers de Gorenje.

POUR UNE UTILISATION DOMESTIQUE UNIQUEMENT !

**NOUS VOUS SOUHAITONS BEAUCOUP DE PLAISIR AVEC VOTRE NOUVEL
APPAREIL !**

gorenje
Life Simplified

gorenje
Life Simplified



**HUMIDIFIER
H50W**

ULTRA MYSTIC

Ovaj dokument je originalno proizveden i objavljen od strane proizvođača, brenda Gorenje, i preuzet je sa njihove zvanične stranice. S obzirom na ovu činjenicu, Tehnoteka ističe da ne preuzima odgovornost za tačnost, celovitost ili pouzdanost informacija, podataka, mišljenja, saveta ili izjava sadržanih u ovom dokumentu.

Napominjemo da Tehnoteka nema ovlašćenje da izvrši bilo kakve izmene ili dopune na ovom dokumentu, stoga nismo odgovorni za eventualne greške, propuste ili netačnosti koje se mogu naći unutar njega. Tehnoteka ne odgovara za štetu nanесenu korisnicima pri upotrebi netačnih podataka. Ukoliko imate dodatna pitanja o proizvodu, ljubazno vas molimo da kontaktirate direktno proizvođača kako biste dobili sve detaljne informacije.

Za najnovije informacije o ceni, dostupnim akcijama i tehničkim karakteristikama proizvoda koji se pominje u ovom dokumentu, molimo posetite našu stranicu klikom na sledeći link:

<https://tehnoteka.rs/p/gorenje-ovlazivac-vazduha-h50w-akcija-cena/>