

Uputstvo za upotrebu

GAGGIA aparat za kafu Cadorna Milk RI9603

GAGGIA®



Tehnoteka je online destinacija za upoređivanje cena i karakteristika bele tehnike, potrošačke elektronike i IT uređaja kod trgovinskih lanaca i internet prodavnica u Srbiji. Naša stranica vam omogućava da istražite najnovije informacije, detaljne karakteristike i konkurentne cene proizvoda.

Posetite nas i uživajte u ekskluzivnom iskustvu pametne kupovine klikom na link:

<https://tehnoteka.rs/p/gaggia-aparat-za-kafu-cadorna-milk-ri9603-akcija-cena/>

GAGGIA

MILANO



GAGGIA CADORNA MILK

RI9603 (SUP 049EP)

Korisničko uputstvo

CE

Kontrolna tabla

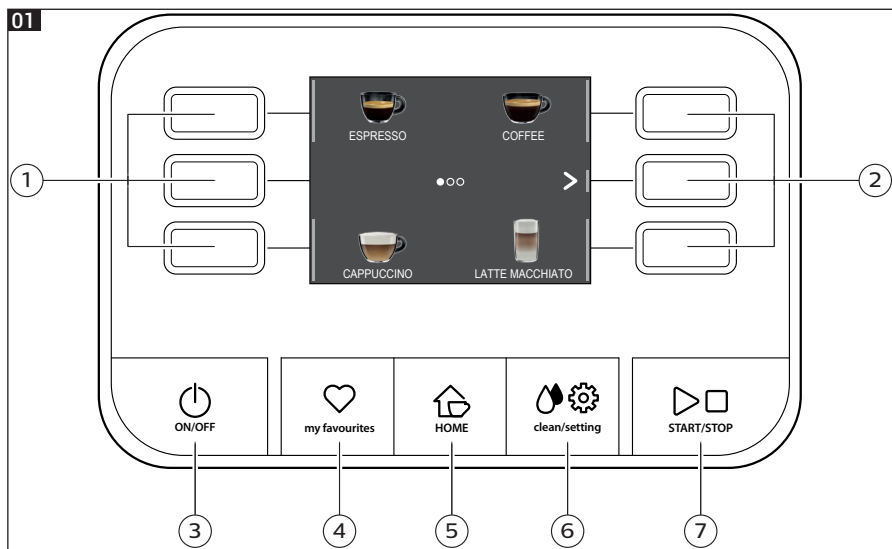

Izbornik napitaka

Ristreto (Ristretto)
Kafa 30ml



Kapućino (Cappuccino)
Mleko 120ml
Kafa 40ml

Espresso (Espresso)
Kafa 40 ml



Kafa sa mlekom (Café au lait)
Kafa 90ml
Mleko 90ml

Produženi espresso (Espresso lungo)
Kafa 80 ml



Late makijato (Latte macchiato)
Mleko 240ml
Kafa 40ml

Kafa (Coffee)
Kafa 120 ml



Mlečna pena (Frothed milk)
Mleko 180ml

Amerikano (Americano)
Kafa 40 ml
Voda 110 ml



Vruća voda (Hot water)
Voda 150ml



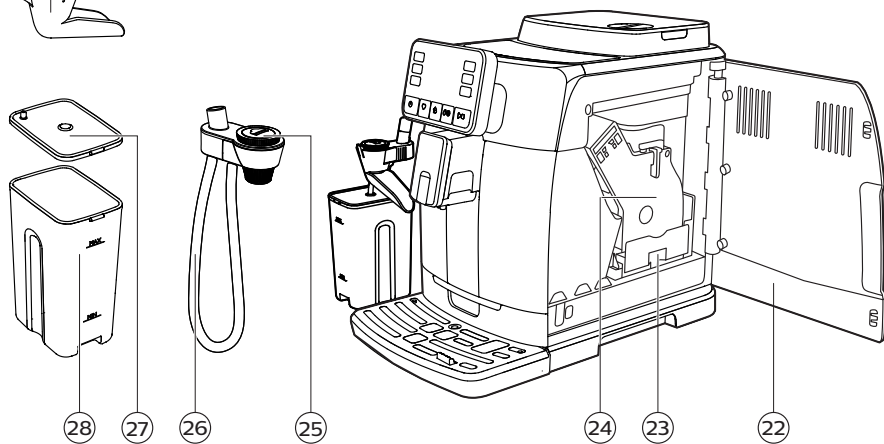
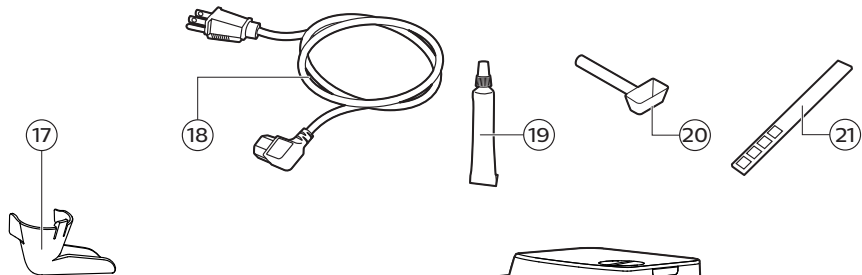
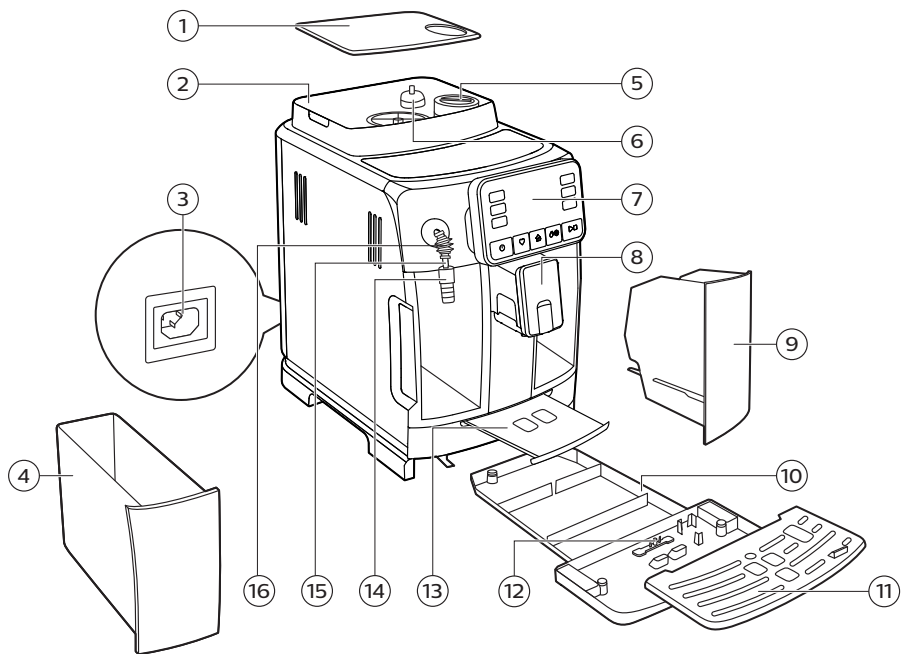

Prvo postavljanje uređaja

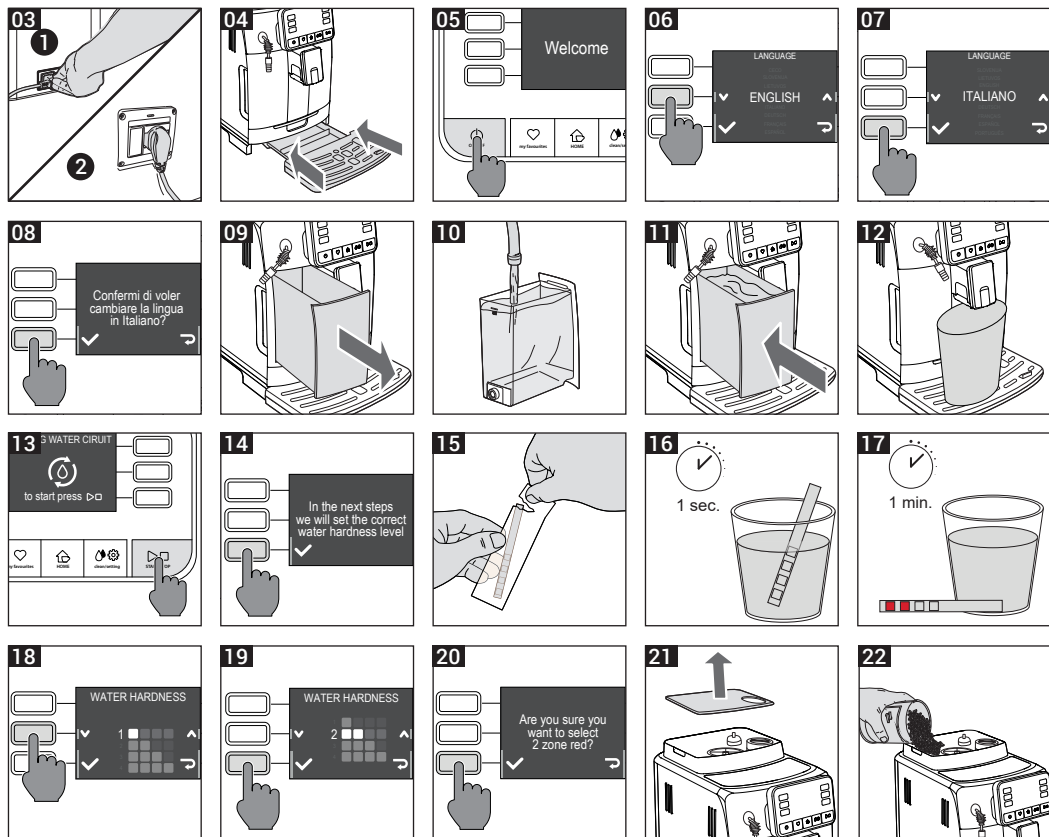

Sistem za kapučino

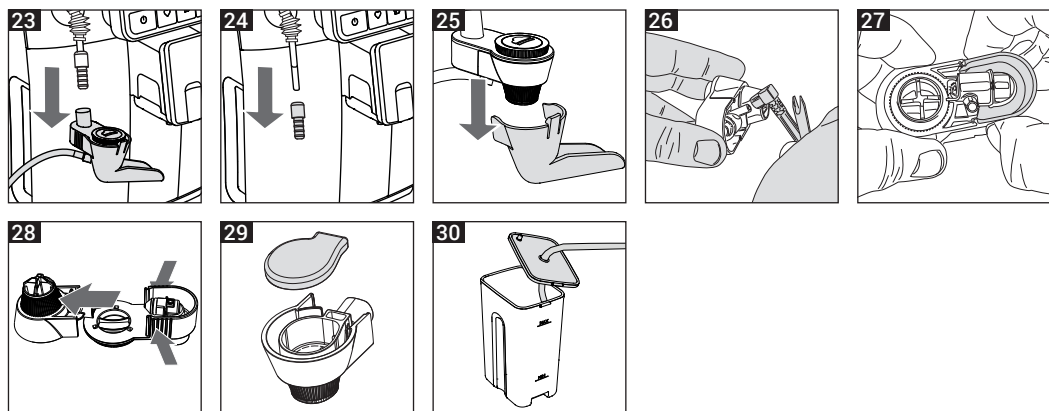

SRPSKI

Čestitamo na kupovini Gaggia Cadorna Milk!

Ovaj aparat je jednostavan za korišćenje i garantuje izvrsne napitke od kafe svakog dana. Zahvaljujući svom intuitivnom interfejsu, možete birati između deset napitaka, prilagođavati ih i sačuvati u četiri dostupna profila, koja možete izabrati kad god poželite.

Pre isporuke, svaki od naših visokokvalitetnih aparata prolazi stroga testiranja u našim laboratorijama kako bi se osiguralo da radi savršeno. Kako se tokom testiranja koristi prava kafa, njeni ostaci se mogu zadržati unutar aparata. Ovo ne ugrožava integritet proizvoda: to je potpuno novi uređaj.

Molimo da pažljivo pročitate celo uputstvo pre nego što instalirate, koristite ili čistite aparat. Pre prve upotrebe, pažljivo pročitate bezbednosni priručnik koji se nalazi odvojeno i sačuvajte ga za buduću upotrebu.

Sadržaj

Pregled uređaja (Slika 2)	7
Kontrolna tabla i ekran.....	8
Pregled Kontrolne table (Slika 1)	8
Multifunkcijski dugmići	8
Prvo postavljanje uređaja	9
Ciklus ručnog ispiranja	9
Merenje tvrdoće vode.....	10
INTENZA+ filter za vodu.....	10
Postavljanje INTENZA+ filtera za vodu	11
Zamena INTENZA+ filtera za vodu.....	11
Vrste napitaka.....	12
Tacna za espresso šoljicu	12
Priprema kafe	13
Priprema kafe sa kafom u zrnju.....	13
Priprema kafe sa mlevenom kafom	13
Napici zasnovani na mleku i kafi	14
Kako postaviti sistem za kapučino	14
Ispuštanje napitaka zasnovanih na mleku.....	15
Ispuštanje vruće vode	16
Prilagođavanje napitaka i kreiranje profila.....	16
Prilagođavanje	16
Kreiranje profila	17
Podešavanje mlevenja kafe	18
Čišćenje i održavanje	19
Tablica čišćenja	19
Čišćenje sistema za kapučino	21
Čišćenje jedinice za kuvanje kafe	22
Podmazivanje jedinice za kuvanje kafe.....	24
Uklanjanje kamenca	25
Procedura uklanjanja kamenca	25
Šta uraditi ako je procedura uklanjanja kamenca prekinuta	26
Raznovrsna podešavanja	27
Jezik	27
Filter za vodu	27
Tajmer režima pripravnosti	27
Tvrdoća vode	28
Jedinice mere	28
Brojač pripremljenih napitaka	28
Povratak na fabrička podešavanja	28
Šifre grešaka	29
Rešavanje problema.....	30
GAGGIA dodaci	32
Tehničke specifikacije	33







Pregled uređaja (Slika 2)





1	Poklopac posude za kafu u zrnu	15	Slamčica za ispuštanje pare
2	Posuda za kafu u zrnu	16	Zaštita slamčice za ispuštanje pare
3	Utičnica za kabl za napajanje	17	Mlaznica sistema za kapučino
4	Rezervoar za vodu	18	Kabl za napajanje
5	Posuda za mlevenu kafu	19	Tuba lubrikanta
6	Prekidač za podešavanje mlina za kafu	20	Merna kašika za mlevenu kafu
7	Kontrolna tabla	21	Test traka za ispitivanje tvrdoće vode
8	Podesiva mlaznica za ispuštanje kafe	22	Servisna vrata
9	Posuda za presovane ostatke kafe	23	Fioka za ostatke kafe
10	Posuda za kapanje	24	Jedinica za pripremu napitaka
11	Rešetka posude za kapanje	25	Glavna jedinica sistema za kapučino
12	Indikator pune posude za kapanje	26	Slamčica za usisavanje mleka
13	Tacna za espresso šoljicu	27	Poklopac bokala za mleko
14	Ručka sistema za kapučino	28	Bokal za mleko

Kontrolna tabla i ekran

Ovaj aparat za kafu ima samoobjašnjavajući ekran za laku upotrebu. Za detaljan opis dugmića, molimo pročitajte sledeće odeljke.

Pregled kontrolne table (Slika 1)

1/2	Dugme multifunkcije (MULTIFUNCTIONS)	Za odabir funkcije označene na ekranu
3	ON/OFF  dugme	Za uključivanje/isključivanje aparata
4	Dugme za omiljene napitke (MY FAVOURITES) 	Za ulazak u izbornik sačuvanih profila napitaka
5	Dugme za osnovne opcije (HOME) 	Za ulazak u meni napitaka
6	Dugme za čišćenje i podešavanja (CLEAN/SETTING)  	Za ulazak u izbornik opcija za čišćenje i podešavanje
7	Dugme za start i stop (START/STOP)   button	Za početak/zaustavljanje pripreme izabranog napitka ili početak/zaustavljanje procedure izabrane na ekranu

Napomena: Dugmad **MY FAVOURITES** , **HOME** , **CLEAN/SETTING**   koriste se i za povratak u prethodni izbornik. Možete izaći iz bilo kog izbornika pritiskom na bilo koje od ova tri dugmeta. To će vas vratiti u prvobitni meni.

Multifunkcijski dugmići

Koristite dugmiće sa strana ekrana da biste izabrali funkciju prikazanu na ekranu.

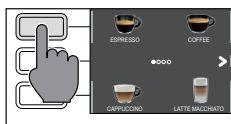

Napomena: Kako biste lakše koristili ovo uputstvo, instrukcija da pritisnete dugme znači da pritisnete dugme koje je u vezi sa tom funkcijom.

Prva postavka uređaja

Pre upotrebe aparata za kafu, neophodno je da ispratite nekoliko jednostavnih koraka, jasno opisanih u crtežima objašnjenja koji se nalaze u kratkom vodiču na početku ovog uputstva za upotrebu.

Napomena: Da biste dobili kafu sa najboljim ukusom, na početku treba skuvati svih pet vrsta kafa kako biste omogućili aparatu da se sam kalibriše.

Upozorenje: Ne koristite zaštitu slamčice za paru kao ručku, odgovarajuću dršku sistema za kapučino.

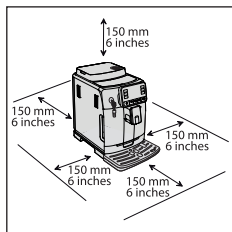

Ciklus ručnog ispiranja

Prilikom prvog postavljanja uređaja ili nakon dužeg perioda neaktivnosti, potrebno je napuniti sistem za vodu kroz ciklus ručnog ispiranja.

- 1 Postavite posudu ispod mlaznice za ispuštanje kafe, prelistajte stranice i izaberite produženi espresso (ESPRESSO LUNGO).
- 2 Pritisnite "☕" dugme bez dodavanja mlevene kafe.
- 3 Pritisnite **START/STOP** ▷□ dugme da započnete ispuštanje vruće vode.
- 4 Ispraznite posudu i uklonite sistem za kapučino iz mlaznice za paru.
- 5 Stavite posudu ispod mlaznice za paru i izaberite vruću vodu (HOT WATER).
- 6 Pritisnite **START/STOP** ▷□ dugme da započnete ispuštanje vruće vode.
- 7 Ispraznite posudu i ponavljajte korake 6 i 7 dok ne ispraznite rezervoar za vodu.
- 8 Na kraju ove operacije napunite rezervoar do oznake za maksimalnu količinu MAX. Uređaj je spreman za upotrebu.

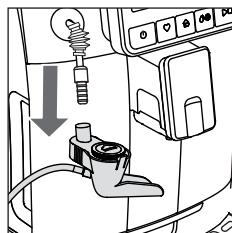
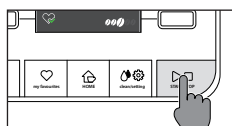





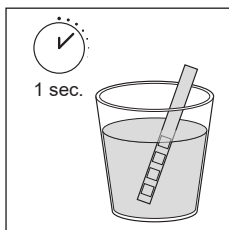







Merenje tvrdoće vode

Potrebno je podesiti tvrdoću vode prilikom postavljanja uređaja. Uzmite traku za merenje tvrdoće vode koja se nalazi u kutiji i pratite korake prikazane na ekranu tokom prvog postavljanja. Da biste podesili tvrdoću kasnije, pritisnite dugme za čišćenje i podešavanje (**CLEAN/SETTING**  button), izaberite opciju podešavanja (SETTINGS), a onda opciju tvrdoće vode (WATER HARDNESS) iz izbornika podešavanja.



- 1 Test traku za merenje tvrdoće vode uronite u tekuću vodu i sačekajte jedan sekund. Izvadite traku iz vode i sačekate jedan minut.
- 2 Izbrojte male kvadrate koji su se obojili u crveno.
- 3 Koristite zelene dugmiće "▼" i "▲" da izaberete tvrdoću na osnovu tablice ispod. Za potvrdu podešavanja pritisnite dugme "✓".

Broj malih crvenih kvadrata	Vrednost koju treba podesiti	Tvrdoća vode	INTENZA+
   	1	very soft water	A
  	2	soft water	A
  	3	hard water	B
  	4	very hard water	C

INTENZA+ filter za vodu

Preporučujemo postavljanje INTENZA+ filtera za vodu kako biste sprečili taloženje kamenca u aparatu za kafu. Ovo će osigurati da aparat ima dug radni vek i poboljšati aromu kafe.

Voda je ključni deo svake espresso kafe, pa je veoma važno da voda u aparatu za kafu bude pravilno filtrirana.

Korišćenjem INTENZA+ filtera za vodu sprečićete taloženje minerala i poboljšati kvalitet vode.

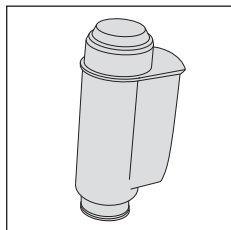

Postavljanje INTENZA+ filtera za vodu

Uklonite mali beli filter iz rezervoara za vodu i odložite ga na suvo mesto.

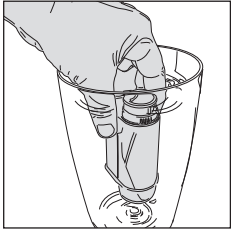

INTENZA+ filter za vodu vertikalno uronite u hladnu vodu (sa otvorom usmerenim nagore) i blago pritisnite strane tako da ispuštite mehuriće vazduha.

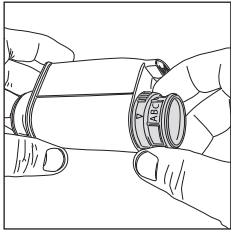

Uklonite INTENZA+ filter iz vode. Aparat podesite u skladu sa ustanovljenom tvrdoćom vode (pogledajte odeljak o merenju tvrdoće vode) i slovima na bazi filtera.

A = Meka voda – 1 ili 2 mala kvadrata

B = Tvrda voda (standard) – 3 mala kvadrata

C = Veoma tvrda voda – 4 mala kvadrata

Umetnite INTENZA+ filter u rezervoar za vodu i pobrinite se da je na pravilnom mestu. Napunite rezervoar i vratite ga na uređaj.

Pritisnite dugme za čišćenje i podešavanja **CLEAN/SETTING** (🧼⚙️), izaberite podešavanja (SETTINGS), a onda opciju za filter za vodu (WATER FILTER) iz izbornika podešavanja.

Pratite uputstva sa ekrana da biste aktivirali filter.

Napomena: Proceduru aktivacije filtera možete pauzirati pritiskom na **START/STOP** ▷◻ dugme. Za nastavak procedure pritisnite **START/STOP** ▷◻ dugme ponovo.

Zamena INTENZA+ filtera za vodu

Kada je vreme za zamenu INTENZA+ filtera za vodu, na ekranu će biti ispisana alarmna poruka.

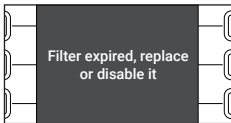

- 1 Da biste zamenili filter ili ga deaktivirali pritisnite dugme za čišćenje i podešavanja **CLEAN/SETTING** (🧼⚙️) i onda dugme za podešavanja (SETTINGS).
- 2 Izaberite dugme za filter za vodu (WATER FILTER).
- 3 Izaberite opciju za zamenu (REPLACE) da zamenite filter ili opciju za deaktiviranje (DISABLE) ukoliko ne želite više da koristite filter. Potvrdite pritiskom na dugme "✓".

Pratite uputstva na ekranu da biste pravilno aktivirali filter.

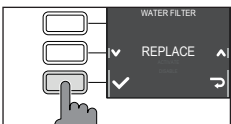

Vrste napitaka

Naziv napitka	Opis
Ristreto	Poslužen u maloj šolji, ristreto je espresso čije je vreme kuvanja kraće od regularnog espresa. Kao takav, ristreto je kraći napitak i ima niži sadržaj kofeina.
Espresso	Espresso je širom sveta poznat kao prava „italijanska kafa“. Poslužen u maloj šolji, njegove nepogrešive karakteristike su puna i intenzivna aroma i gornji sloj kompaktno, prirodne kreme. To je rezultat procesa ekstrakcije vrućom vodom pod pritiskom koji je izumeo Achille Gaggia 1938. godine.
Produženi espresso	Produženi espresso tako se naziva zbog dužeg vremena ekstrakcije. Više je razblažen u odnosu na regularni espresso, sa različitim aromatičnim intenzitetom i većim sadržajem kofeina. Služi se u šolji srednje veličine.
Kafa	Kafa je napitak pripremljen sa većom količinom vode nego espresso. Laganije je arome i služi se u srednje velikoj šolji.
Amerikano	Amerikano je dugačak, manje intenzivan napitak od kafe pripremljen kombinacijom tople vode i espresa.
Kapućino	Kapućino je italijanski klasik, među najomiljenijim na svetu. Priprema se sa espresom, mlekom i mlečnom penom, čija debljina ne sme biti ispod 1cm. Služi se u velikoj šolji.
Kafa sa mlekom	Café au lait je napitak sastavljen od jednakih delova kafe i mleka. Ovaj napitak se čak može obogatiti tankim slojem mlečne pene. Služi se u velikoj šolji.
Late makijato	Late makijato se priprema sa toplim mlekom, jednim delom mlečne pene i malom količinom espresa. Služi se u visokoj, prozirnoj šolji kako bi se videla tri različita sloja.
Mlečna pena	Pena od mleka se koristi za pravljenje kapučina, late makijata i nekoliko drugih napitaka. Rezultat je kompaktna, homogen sloj mlečne pene.
Vruća voda	Vruća voda se može koristiti za pripremu toplih čajeva, infuzija i instant napitaka.

Tacna za espresso šoljicu

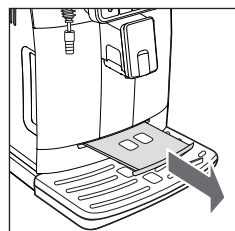

Ovaj aparat je dizajniran da omogući besprekorne rezultate, od tradicionalnog espresa do niza različitih pića. Ako želite isprobati tradicionalni italijanski espresso, sa ukusnim slojem prirodne kreme na površini, preporučujemo upotrebu espresso tacne, koja je posebno dizajnirana i integrisana u aparat. Ova tacna omogućava upotrebu tradicionalnih šoljica za espresso, obezbeđujući savršenu visinu od mlaznice za kompaktnu, homogenu kremu i doziranje bez neurednog prskanja.

Savet: Korisno i za pripremu kapučina u tradicionalnoj šolji.

Priprema kafe

Priprema kafe sa kafom u zrnu

Upozorenje: Za pripremu espresso kafe koristite samo kafu u zrnu. Nemojte sipati mlevenu kafu, neprženu kafu, liofilizovanu kafu niti instant kafu u rezervoar za zrna kafe, jer to može oštetiti aparat.

Savet: Zagrejte šolje toplom vodom da bi kafa bila toplija.

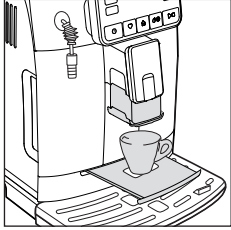

- 1 Uklonite tacnu za espresso, postavite šolju za espresso ispod mlaznice za ispuštanje kafe, podižući je ili spuštajući prema veličini šolje koja se koristi. Pritisnite dugme za osnovne opcije **HOME**  da biste otvorili izbornik napitaka.



- 2 Prelistajte različite stranice da biste pronašli i odabrali željeni napitak.

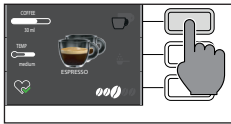

- 3 Kada odaberete napitak, moguće je pripremiti dve šolje istovremeno koristeći dugme "  " osim za Amerikano.

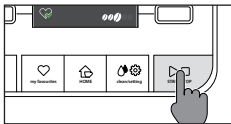

- 4 Na kraju pritisnite dugme **START/STOP**  da započnete ispuštanje kafe.

Napomena: Proces pripreme kafe možete prekinuti u svakom trenutku pritiskom na dugme START/STOP.

Ako želite da prilagodite podešavanja određenog pića, pogledajte poglavlje o prilagođavanju napitaka.

Priprema kafe sa mlevenom kafom

Za pripremu kafe upotrebom već mlevene kafe, koristite mernu kašiku koja je isporučena uz aparat za kafu; tačnu dozu sipajte u pregradu za mlevenu kafu.

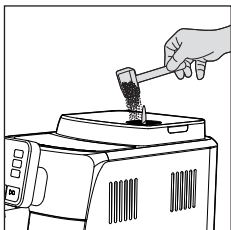

- 1 Podignite poklopac pregrade za mlevenu kafu i dodajte jednu ravnu mernu kašiku prethodno mlevene kafe.

Upozorenje: U pregradu za mlevenu kafu nemojte sipati druge supstance osim već mlevene kafe jer to može oštetiti aparat.

- 2 Stavite šolju ispod mlaznice za ispuštanje kafe i izaberite željeni napitak.



3 Pritisnite "☕" dugme.

Napomena: Koristeći već mlevenu kafu, moguće je pripremiti samo jednu šolju kafe odjednom. Ova opcija takođe deaktivira podešavanja za aromu. Ove dve opcije je moguće koristiti samo za pripremu napitaka sa kafom u zrnju.

4 Pritisnite **START/STOP** ▷□ dugme da započnete ispuštanje kafe.

Ukoliko želite da prilagodite podešavanja određenog pića, pogledajte poglavlje o prilagođavanju napitaka.

Napomena: U svakom trenutku možete prekinuti process pravljenja kafe pritiskom na dugme **START/STOP** ▷□.

Priprema napitaka na bazi mleka i kafe

Kako sastaviti sistem za kapučino

Napomena: Pre nego što pripremite bilo koji napitak na bazi mleka, proverite da li je za kapučino pravilno postavljen na uređaj.

1 Pričvrstite mlaznicu na glavno telo sistema za kapučino.

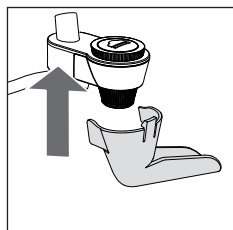

2 Umetnite sistem za kapučino u gumenu dršku na mlaznici za paru dok se ne zaključa na svom mestu.

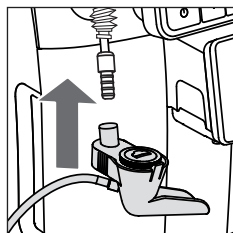

Savet: Ako treba da napunite rezervoar za vodu bez uklanjanja sistema za kapučino, postavite sistem kao što je prikazano na slici kako biste izbegli prskanje po radnoj ploči.

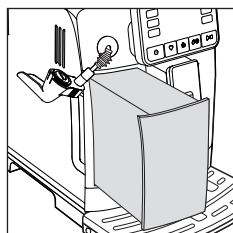

Ispuštanje napitaka zasnovanih na mlečnoj peni i kafi

Savet: Koristite hladno mleko (temperature oko 5°C) sa minimalnim sadržajem proteina od 3% kako biste dobili optimalne rezultate u pravljenju pene. Možete da koristite punomasno ili poluobrano mleko. Takođe, možete koristiti i obrano, sojino ili mleko bez laktoze.

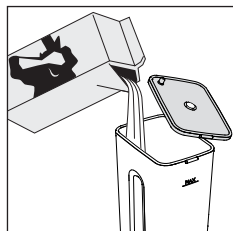

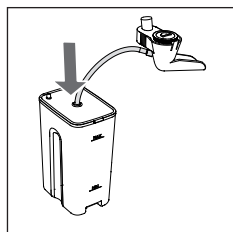

- 1 Podignite poklopac bokala i sipajte mleko u bokal: nivo mleka treba da bude između oznaka za minimalnu i maksimalnu količinu MIN i MAX na bokalu.

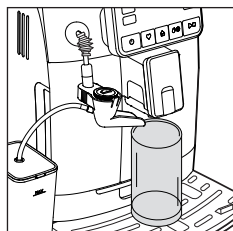

- 2 Umetnite usisno crevo glavnog tela sistema za kapučino u bokal za mleko dok ne dodirne dno bokala.



- 3 Postavite šolju ili čašu ispod mlaznice za ispuštanje kafe i sistema za kapučino.

- 4 Pritisnite dugme **HOME**  i odaberite željeni napitak iz izbornika.
 - Pritisnite dugme koje odgovara željenom napitku.
 - Pritisnite dugme **START/STOP**  da započnete ispuštanje odabranog pića.
- 5 Aparat će ispuštiti unapred definisanu količinu mlečne pene i kafe u šolju ili čašu. Prvo će biti ispuštena mlečna pena ili kafa, u zavisnosti od odabranog napitka.

Ukoliko želite da prilagodite podešavanja određenog pića, pogledajte poglavlje o prilagođavanju napitaka.

- 6 Nakon ispuštanja napitaka sa mlečnom penom ili kafe, najbolje je da sprovedete proceduru brzog čišćenja sistema za mleko u roku od 10 sekundi. U svakom slučaju, ovu proceduru možete sprovesti i kasnije, otvaranjem izbornika za čišćenje putem dugmeta **CLEAN/SETTING** . Pritisnite dugme za čišćenje (CLEAN) i odaberite opciju za brzo čišćenje (QUICK CLEAN). Potom, pratite instrukcije prikazane na ekranu.

Napomena: Sprovedite brzo čišćenje bar jednom dnevno, a potom isperite mlaznicu sistema za kapučino tekućom vodom.

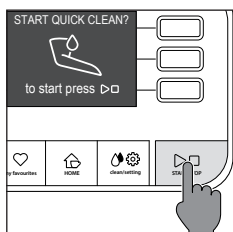

Pritisnite dugme **START/STOP**  da potvrdite ili dugme "  " ukoliko želite da proceduru sprovedete kasnije.

Ispuštanje vruće vode

Upozorenje: Kada aparat počne sa pripremom vruće vode, iz slamčice za vruću vodu može biti ispuštena para ili vruća voda pod pritiskom.

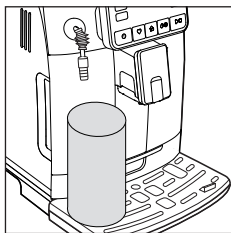

1 Uklonite sistem za kapučino i postavite posudu ispod slamčice za paru.

2 Pritisnite dugme **HOME** , zelenim dugmičima "**<**" i "**>**", prelistajte prikazane prozorčice dok ne pronađete ikonicu za vruću vodu.

3 Pritisnite dugme za vruću vodu (HOT WATER). Na kraju, pritisnite dugme **START/STOP**  da započnete ispuštanje.

Napomena: U svakom trenutku možete prekinuti proces pritiskom na dugme **START/STOP**.

Ukoliko želite da prilagodite podešavanja, pogledajte odeljak o prilagođavanju.

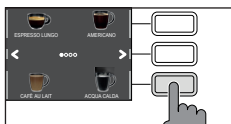

Prilagođavanje napitaka i kreiranje profila

Ovaj aparat omogućava modifikovanje podešavanja napitaka prema preferencama korisnika, kao i čuvanje jednog od četiri dostupna profila.

Prilagođavanje

1 Pritisnite **HOME**  dugme.

2 Odaberite željeni napitak.

3 Sva podešavanja koja se mogu prilagođavati i/ili biti odabrana su prikazana na ekranu. U zavisnosti od vrste napitka, možete prilagoditi i/ili odabrati:

- Količinu kafe i mleka;
- Temperaturu kafe;
- Ispuštanje u dve šoljice u isto vreme;
- Upotrebu mlevene kafe;
- Intenzitet arome (samo kada koristite kafu u zrnju).

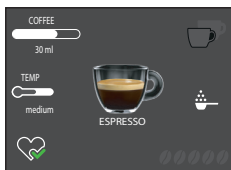

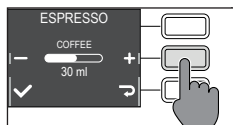

- 4 Kada ste pritisli dugme za kafu "COFFEE" ili mleko "MILK" koristite zelenu dugmad "+" i "-" da odaberete željenu količinu. Pritisnite "✓" da potvrdite i vratite ekran na prethodnu stranicu, gde će biti prikazane nove količine.

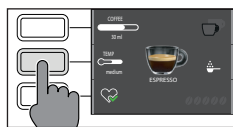

- 5 Pritisnite dugme za temperaturu "TEMP" nekoliko puta kako biste prilagodili temperaturu napitka u skladu sa ponuđenim opcijama:
- Niska (low);
 - Srednja (medium);
 - Visoka (high);



- 6 Pritisnite "☕" da biste pripremili dve šoljice istovremeno ili "☕" za pripremu jedne šoljice. Slika napitka na sredini ekrana će naznačiti broj odabranih šoljica.

Napomena: Ova funkcija nije dostupna za napitke sa mlekom, amerikano i vruću vodu.



- 7 Pritisnite dugme "☕" kako biste aktivirali upotrebu mlevene kafe.

Napomena: Ova funkcija omogućava ispuštanje samo jedne šoljice napitka u određenom trenutku.

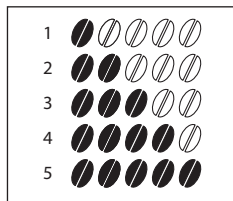

- 8 Da biste prilagodili intenzitet arome, pritisnite "☕☕☕☕☕". Svaki put kada pritisnete dugme, intenzitet arome se menja za jedan stepen. Na ekranu je prikazan odabrani intenzitet.

- 1 Veoma blaga aroma (Very light)
- 2 Blaga aroma (Light)
- 3 Srednje jaka aroma (Normal)
- 4 Jaka aroma (Strong)
- 5 Veoma jaka aroma (Very strong)

Napomena: Ova funkcija nije dostupna ukoliko koristite mlevenu kafu.

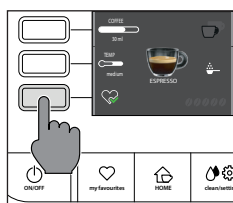

- 9 Kada je napitak prilagođen, možete ga sačuvati pod specifičnom profilom pritiskom na dugme "♥".
- 10 Odaberite jedan od četiri dostupna profila, u okviru kojeg biste želeli da sačuvate napitak.

Kreiranje profila

Postoje dva načina kreiranja profila:

- Koristeći dugme za osnovne opcije **HOME** 🏠 kao što je opisano pod tačkama 9 i 10 u odeljku o prilagođavanju napitaka;
- Koristeći dugme za omiljene opcije **MY FAVOURITES** ♥ prateći sledeće korake:

- 1 Pritisnite dugme za omiljene opcije **MY FAVOURITES** ♥.

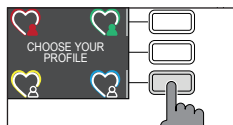



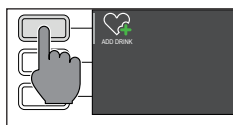

2 Odaberite željenu boju profila.

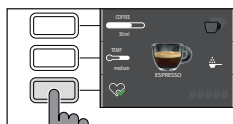

3 Pritisnite dugme za dodavanje pića "ADD DRINK ".

4 Biće prikazani ekrani napitaka. Odaberite napitak koji želite da sačuvate na svom profilu i prilagodite ga prateći korake 3 – 8 u odeljku i prilagođavanju napitaka.





5 Pritisnite "  " da sačuvate napitak na svom profilu. U ovom trenutku možete birati da ispuštite napitak ili da izađete iz izbornika pritiskom ja jedno od dugmadi za izlaz (funkcija ESC: **HOME** , **MY FAVOURITES** , **CLEAN/SETTING** ).

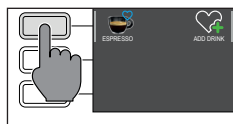

Sačuvani napitak je sada na listi vaših preferenci i označen je malim srcem u istom boji kao odabrani profil.

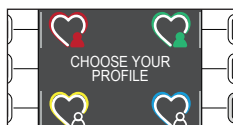

Napomena: Kada se upotrebi, profilna ikonica "  " će promeniti boju.



6 Napitak sačuvan na profilu može biti modifikovan putem dugmeta za izmenu "  " ili brisanjem putem dugmeta za brisanje "  ".

Napomena: Iz izbornika za osnovne opcije (**HOME**) putem dugmeta za omiljene opcije **MY FAVOURITES**  nije moguće sačuvati napitak. Umesto toga, koristite dugme "  " ili ćete izgubiti podešavanja koja ste upravo primenili.

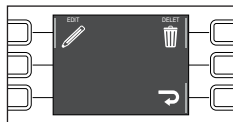

Podešavanja mlina za kafu

Mlin za kafu možete podesiti koristeći dugme za prilagođavanje na posudi za zrna kafe. Keramički mlin za kafu garantuje savršeno ujednačeno mlevenje za pripremu svake šoljice kafe. Na taj način je aroma sačuvana i osigurava idealan ukus svaki put.

Napomena: Mlevenje možete podešavati samo kada aparat melje kafu u zrnu. Razlika u ukusu biće primetna nakon pripreme 2-3 šoljice kafe.

Upozorenje: Kako biste izbegli oštećenja mlina za kafu, dugme za prilagođavanje mlevenja nemojte rotirati više od jednog stepena u određenom trenutku.

- 1 Postavite šolju ispod mlaznice za ispuštanje kafe.
- 2 Uklonite poklopac posude za zrna kafe.

- 3 Pripremite espresso kao što je opisano u poglavlju o pripremi kafe sa kafom u zrnju.
- 4 Dok aparat melje kafu, kraj drške merne kašike za mlevenu kafu postavite na dugme za prilagođavanje mlina, koje se nalazi u posudi za kafu u zrnju. Koristite dršku merne kašike kako biste pritisli i rotirali dugme udesno i ulevo, jedan po jedan stepen.
- 5 Možete birati između 10 podešavanja za mlevenje, od sasvim finog do krupnog mlevenja. Što je stepen niži, kafa će biti jača i bogatijeg ukusa.

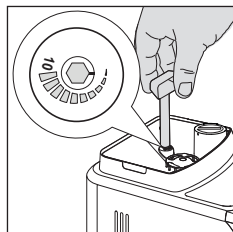

Napomena:

- Krupno mlevenje: blaži ukus, za jako pržene mešavine kafe (5-10);
- Fino mlevenje: jači ukus, za slabo pržene mešavine kafe (1-5);

Čišćenje i održavanje

Redovno čišćenje i održavanje će omogućiti da aparat bude u savršenom stanju i osigurati savršen ukus kafe, konstantan protok kafe i odličnu mlečnu penu. Kako biste znali kada i kako da očistite uklonjive delove aparata, pogledajte tabelu ispod. Za detaljnije informacije pročitajte odgovarajuće odeljke uputstva.

Tablica čišćenja

Opis dela aparata za čišćenje	Kada čistiti	Kako čistiti
Sistem za kapučino	Nakon upotrebe	Pokrenite proces brzog čišćenja (QUICK CLEAN) prateći prikazane instrukcije. Rastavite i operite mlaznicu sistema za kapučino tekućom vodom.
	Dnevno	Operite bokal za mleko ili ga stavite u frižider, postavljajući usisno crevo za mleko kao što je prikazano na slici.
	Mesečno	Pokrenite proces dubinskog čišćenja (DEEP CLEANING) prateći instrukcije opisane u poglavlju i čišćenju sistema za kapučino Philips proizvodima za čišćenje sistema za mleko. Uklonite sistem za kapučino i operite sve njegove delove tekućom vodom.

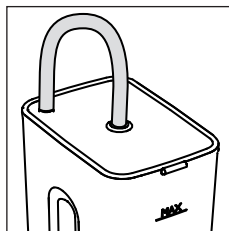

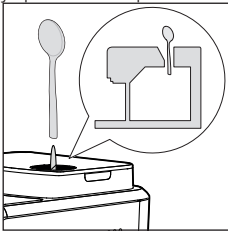
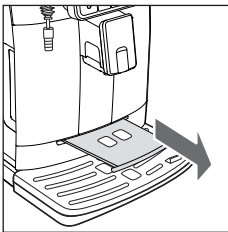
Opis dela aparata za čišćenje	Kada čistiti	Kako čistiti
Jedinica za pripremu napitaka	Nedeljno	Uklonite jedinicu za pripremu napitaka i operite je tekućom vodom
	U zavisnosti od načina upotrebe	Pogledajte odeljak o čišćenju i podmazivanju jedinice za pripremu napitaka.
	Mesečno	Jedinicu za pripremu napitaka očistite GAGGIA tabletama za čišćenje uljanih ostataka kafe.
Puna posuda za kapanje	Kada se pojavi indikator pune posude iz rešetke posude za kapanje	Ispraznite posudu za kapanje i operite je tekućom vodom.
Posuda za presovane ostatke kafe	Kada aparat ispiše obaveštenje	Ispraznite posudu za presovane ostatke kafe i operite je tekućom vodom. Proverite da li je aparat uključen tokom celog procesa, jer se u suprotnom neće resetovati
Rezervoar za vodu	Nedeljno	Operite tekućom vodom.
Posuda za mlevenu kafu/izlazni kanal za kafu	Nedeljno	Gornji deo očistite koristeći dršku kašike, kao što je pokazano ispod. 
Tacna za espresso	U zavisnosti od načina upotrebe	Uklonite tacnu za espresso i operite je tekućom vodom. Takođe je možete prati na gornjoj polici mašine za pranje sudova. 

Čišćenje sistema za kapučino

Programi za čišćenje sistema za kapučino

Aparat ima dva programa za čišćenje sistema za kapučino: brzo čišćenje i dubinsko čišćenje. Oba programa možete odabrati pomoću dugmeta za čišćenje i podešavanja **CLEAN/SETTING**  pritiskom na dugme za čišćenje (CLEAN). Brzo čišćenje je preporučeno nakon svakog ispuštanja napitka zasnovanog na mleku. Za oba programa, pratite uputstva prikazana na ekranu.

- Program brzog čišćenja

Program brzog čišćenja podrazumeva čišćenje sistema za mleko vrućom vodom.

- Program dubinskog čišćenja

Program dubinskog čišćenja sistema za kapučino podrazumeva pažljivo čišćenje celokupnog sistema za mleko koristeći Philips proizvod za čišćenje sistema za mleko.

Ispravno čišćenje sistema za kapučino tekućom vodom

Upozorenje: Slamčica za paru može biti vruća nakon upotrebe.

- 1 Uklonite sistem za kapučino sa slamčice za paru (Slika 23).
- 2 Uklonite gumenu dršku sa slamčice za paru. (Slika 24).
- 3 Uklonite mlaznicu sa sistema za kapučino. (Slika 25).
- 4 Uklonite usisno crevo sa glavnog tela sistema za kapučino. (Slika 26).
- 5 Za rastavljanje glavnog tela:
 - Čvrsto ga držite sa strane kao što je prikazano (Slika 27);
 - Povucite i izvucite levi deo kao što je prikazano (Slika 28);
- 6 Uklonite gumeni poklopac (Slika 29).
- 7 Uklonite bokal za mleko (Slika 30).
- 8 Sve delove operite tekućom vodom.
- 9 Nakon čišćenja, ponovo sastavite sve delove prateći istu proceduru obrnutim redosledom.

Čišćenje jedinice za pripremu napitaka

Upozorenje: Jedinicu za pripremu napitaka nemojte prati u mašini za pranje sudova i nemojte koristiti deterdžente za sudove jer to može izazvati kvar jedinice za pripremu napitaka i izmeniti ukus kafe.

Uklanjanje jedinice za pripremu napitaka

- 1 Isključite aparat i kabl za napajanje izvucite iz utičnice.
- 2 Uklonite posudu za presovane ostatke kafe i otvorite servisna vrata.
- 3 Uklonite fioku za ostatke kafe.

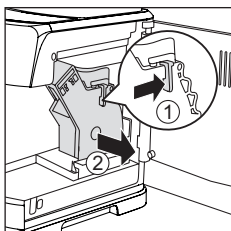
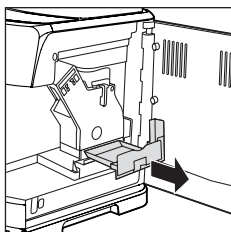

- 4 Pritisnite polugu „PUSH“ (1) i povucite ručku jedinice da je uklonite sa aparata (2).

Pranje jedinice za pripremu napitaka tekućom vodom

- 1 Temeljno očistite izlazni kanal za kafu drškom kašike ili drugim okruglim kuhinjskim priborom.

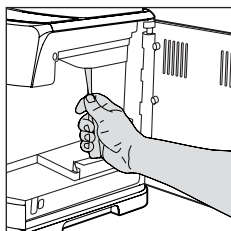

- 2 Temeljno isperite jedinicu za pripremu napitaka koristeći mlaku vodu. Pažljivo operite gornji filter.
- 3 Jedinicu za pripremu napitaka osušite na vazduhu.

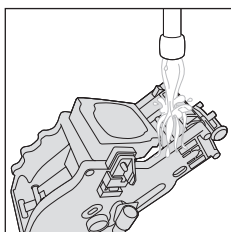



Napomena: Jedinicu za pripremu napitaka nemojte sušiti brisanjem tkaninom kako biste izbegli nakupljanje vlakana u unutrašnjosti.

Čišćenje jedinice za pripremu napitaka tabletama za čišćenje



Upozorenje: Koristite Gaggia tablete za uklanjanje ostataka masnoće iz kafe.

- 1 Postavite posudu ispod mlaznice za ispuštanje kafe.
- 2 Pritisnite dugme za čišćenje i podešavanja **CLEAN/SETTING**  odaberite opciju čišćenja (CLEAN) prikazanu na ekranu.
- 3 Odaberite opciju za čišćenje jedinice za pripremu napitaka (BREW GROUP CLEANING) i pritisnite dugme **START/STOP**  da započnete proceduru čišćenja.
- 4 Pratite instrukcije prikazane na ekranu kako biste pravilno očistili jedinicu za pripremu napitaka.
- 5 Ova procedura će trajati približno pet minuta. Dugme **START/STOP**  možete koristiti da zaustavite i potom nastavite proceduru.

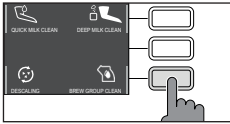

Ponovno umetanje jedinice za pripremu napitaka

- 1 Pre vraćanja jedinice za pripremu napitaka na aparat, proverite da li se dve žute oznake na strani poklapaju. Ukoliko to nije slučaj, uradite sledeće:

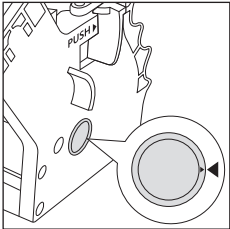

Proverite da li je poluga u kontaktu sa bazom jedinice za pripremu napitaka.

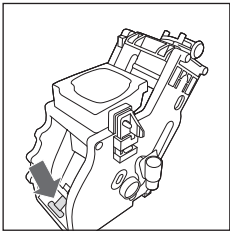

- 2 Proverite da li je žuta kuka za zaključavanje na jedinici za pripremu napitaka u ispravnom položaju.

Za pravilno postavljanje kuke, gurnite je prema gore koliko je moguće.

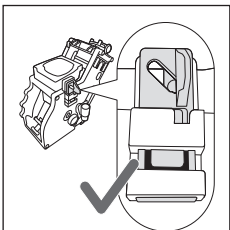

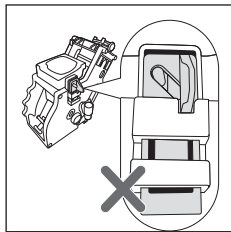

Ukoliko je kuka i dalje u nižem položaju, to znači da nije pravilno pozicionirana.

- 3 Gurnite jedinicu za pripremu napitaka uz bočne vođice u aparat dok se ne zaključa u ispravnom položaju (čujete klik).

Upozorenje: Nemojte pritiskati polugu PUSH.

- 4 Zatvorite servisna vrata.

Podmazivanje jedinice za pripremu napitaka

Kako biste osigurali idealne performanse aparata za kafu, jedinicu za pripremu napitaka je potrebno podmazati. Za učestalost podmazivanja pogledajte sledeću tabelu.

Učestalost korišćenja	Broj pripremljenih napitaka dnevno	Učestalost podmazivanja
Niska	1-5	Jednom u četiri meseca
Regularna	6-10	Jednom u dva meseca
Visoka	>10	Svakog meseca

- 1 Isključite aparat i kabl za napajanje izvucite iz utičnice.
- 2 Uklonite jedinicu za pripremu napitka i isperite je mlakom vodom (pogledajte odeljak o pranju jedinice za pripremu napitaka tekućom vodom).
- 3 Premažite tankim slojem lubrikanta prostor oko umetka na donjem delu jedinice za pripremu napitaka.

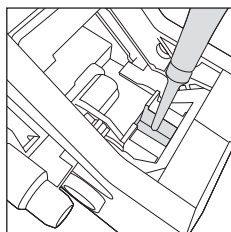

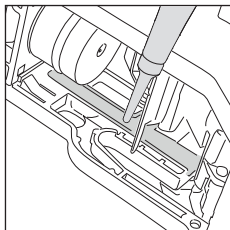
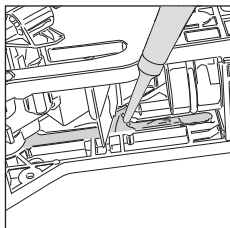

- 4 Premažite tankim slojem lubrikanta vođice na obe strane (pogledajte sliku).
- 5 Jedinicu za pripremu napitaka vratite na mesto (pogledajte odeljak o vraćanju jedinice za pripremu napitaka na mesto).

Napomena: Jednu tubu lubrikanta možete koristiti više puta.

Uklanjanje kamenca

Procedura uklanjanja kamenca

Kada ekran prikazuje poruku za uklanjanje kamenca potrebno je sprovesti proceduru za uklanjanje kamenca iz aparata.

Kako biste uklonili naslage kamenca iz aparata, koristite samo Gaggia rastvor za uklanjanje kamenca. Gaggia rastvor za uklanjanje kamenca je formulisan da obezbedi odlične performanse aparata za kafu. Upotreba drugih proizvoda može oštetiti aparat i ostaviti tragove u vodi. Nesprovođenje procedure uklanjanja kamenca će poništiti garanciju.

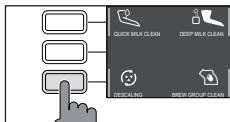

- 1 Uklonite sistem za kapučino ukoliko je montiran na aparat.
- 2 za čišćenje i podešavanja **CLEAN/SETTING** ☕⚙️ čišćenja (CLEAN) prikazanu na ekranu.
 - Pritisnite dugme za uklanjanje kamenca (DESCALING) i potom pritisnite dugme **START/STOP** ▷◻.
- 3 Uklonite posudu za kapanje i posudu za presovane ostatke kafe, ispraznite ih i umetnite ih ponovo na aparat.
- 4 Uklonite rezervoar za vodu i ispraznite ga. Uklonite INTENZA+ filter za vodu, ukoliko je u aparatu.

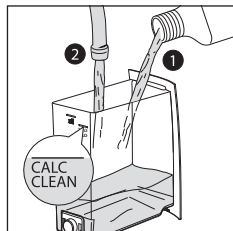

- 5 Sipajte celokupan sadržaj GAGGIA koncentrovanog rastvora za uklanjanje kamenca u rezervoar za vodu, potom napunite rezervoar svežom pijaćom vodom do oznake CALC CLEAN na rezervoaru. Vratite rezervoar na aparat.
- 6 Postavite veliku posudu (zapremine 1.5l) ispod mlaznice za ispuštanje kafe.
- 7 Pratite instrukcije prikazane na ekranu da započnete proceduru uklanjanja kamenca. Ova procedura traje približno 25 minuta i sastoji se od ciklusa uklanjanja kamenca i ciklusa ispiranja, koji se sprovode ispuštanjem u pravilnim vremenskim intervalima.
- 8 Kada je procedura uklanjanja kamenca završena, isperite rezervoar za vodu i sistem za vodu prateći instrukcije prikazane na ekranu.
- 9 Vratite INTENZA+ filter u rezervoar za vodu.

Napomena: Moguće je pauzirati i ponovo nastaviti procedure uklanjanja kamenca u svakom trenutku pritiskom na dugme **START/STOP** .

Upozorenje: Kada je procedura uklanjanja kamenca aktivna, nije moguće ukloniti jedinicu za pripremu napitaka. Sačekajte da se procedura završi i potom uklonite jedinicu za pripremu napitaka..



Šta uraditi ako je procedura uklanjanja kamenca prekinuta

Proceduru uklanjanja kamenca možete napustiti pritiskom na dugme za uključivanje i isključivanje (ON/OFF) na kontrolnoj tabli. U slučaju da je procedura uklanjanja kamenca prekinuta pre završetka, uradite sledeće:

- 1 Ispraznite rezervoar za vodu i temeljno ga operite.
- 2 Rezervoar za vodu napunite tekućom vodom do oznake „CALC CLEAN“ i ponovo uključite aparat. Aparat počinje sa zagrevanjem i sprovodi automatski ciklus ispiranja.
- 3 Pre pripreme bilo kog napitka, sprovedite ručni ciklus ispiranja kao što je opisano u odgovarajućem odeljku.

Napomena: Ukoliko ova procedura nije kompletirana, neophodno je sprovesti novi ciklus uklanjanja kamenca što je pre moguće.

Raznovrsna podešavanja

Pritiskom na dugme za čišćenje i podešavanja **CLEAN/SETTING**   i odabirom opcije za podešavanja "SETTINGS" na ekranu, moguće je resetovati ili modifikovati nekoliko parametara uređaja, uključujući:

- Jezik
- Filter za vodu
- Tajmer za režim pripravnosti
- Tvrdoća vode
- Merne jedinice
- Brojač napitaka
- Povratak na fabrička podešavanja

Jezik

Kada je ikonica za jezik (LANGUAGE) odabrana, biće prikazana lista dostupnih jezika.

Dostupni jezici

ITALIAN	DUTCH	HUNGARIAN
ENGLISH	DANISH	BULGARIAN
GERMAN	GREEK	CZECH
FRENCH	POLISH	SLOVAK
SPANISH	RUSSIAN	LITHUANIAN
PORTUGUESE	ROMANIAN	

Filter za vodu

Kada je odabrana ikonica filtera za vodu (WATER FILTER) pratite instrukcije prikazane na ekranu i instrukcije opisane u poglavljima o postavljanju INTENZA+ filtera za vodu i zameni INTENZA+ filtera za vodu.

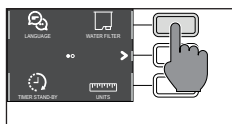

Tajmer za režim pripravnosti

Kada je odabrana ikonica tajmera za režim pripravnosti (TIMER STAND-BY) tajmer može biti podešen na:

- 15 min
- 30 min
- 60 min
- 180 min

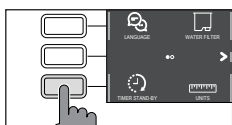

Tvrdoća vode

Kada je odabrana ikonica za tvrdoću vode (WATER HARDNESS) pratite instrukcije prikazane na ekranu i instrukcije opisane u poglavlju o merenju tvrdoće vode.

Merne jedinice

Odabirnom podešavanja mernih jedinica (MEASUREMENT UNITS):

moguće je podesiti merne jedinice u mililitrima (ml) ili uncama (oz).

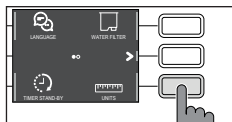

Brojač napitaka

Moguće je da aparat prikazuje broj svake vrste napitka koji je ispišten od prvog korišćenja aparata. Ovi brojevi ne mogu biti resetovani.

Povratak na fabrička podešavanja

Aparat je moguće vratiti na predefinisana fabrička podešavanja. Pre sprovođenja ovog povratka aparat će zahtevati dvostruku potvrdu. Svi parametri će biti resetovani osim onih koji se tiču profila (**MY FAVOURITES** ♥) i brojača napitaka.

Značenje šifara grešaka

Ispod su izlistane ikonice upozorenja koje ekran može prikazati, njihovo značenje i moguća rešenja problema. Ukoliko predložena rešenja ne daju rezultate jer ekran i dalje ispisuje šifru greške i aparat ne radi pravilno, molimo kontaktirajte Gaggia korisnički servis.

Ukoliko je na ekranu ispisana šifra greške koja nije navedena ispod, odnesite aparat za kafu u ovlašćeni servisni centar.

Kontakti servisnih centara su navedeni u garantnoj knjižici ili ih pronađite na web sajtovima www.gaggia.com i www.gaggia.it.

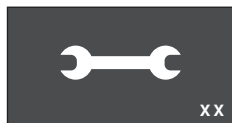

XX

Šifra greške	Problem	Uzrok	Moguće rešenje
01	Mlin za kafu je zapušten.	Izlazni kanal za kafu je zapušten.	Isključite aparat pomoću glavnog prekidača za uključivanje/isključivanje i uklonite jedinicu za pripremu napitaka. Izlazni kanal za kafu temeljno očistite drškom merne kašike. Ponovo uključite aparat.
03 - 04	Problem je nastao u jedinici za pripremu napitaka.	Jedinica za pripremu napitaka je zaprljana ili nije podmazana.	Isključite aparat pomoću glavnog prekidača za uključivanje/isključivanje. Uklonite jedinicu za pripremu napitaka i temeljno je očistite. (Pogledajte odeljak o čišćenju jedinice za pripremu napitaka).
		Jedinica za pripremu napitaka nije pravilno postavljena.	Isključite aparat pomoću glavnog prekidača za uključivanje/isključivanje. Uklonite jedinicu za pripremu napitaka i ponovo je vratite na aparat. Pre postavljanje proverite da li je u pravilnom položaju. Pogledajte poglavlje o vraćanju jedinice za pripremu napitaka.
05	Problem je nastao u unutrašnjem sistemu za vodu.	U sistemu za vodu ima vazduha.	Uklonite i vratite na mesto rezervoar za vodu dva puta zaredom. Proverite da li je rezervoar pravilno postavljen na aparat. Proverite da li je unutrašnjost rezervoara čista. Ukoliko koristite INTENZA+ filter: izvucite filter iz rezervoara i protresite ga kako biste uklonili vazduh. Vratite filter na mesto u rezervoar za vodu.
14	Aparat je pregrejan.	Postoje različiti uzroci.	Isključite aparat i ponovo ga uključite nakon 30 minuta. Ponovite dva ili tri puta.

Rešavanje problema

Ovo poglavlje sumira najčešće probleme sa kojima se možete susresti dok koristite uređaj. Ukoliko ne možete rešiti problem prateći informacije navedene u nastavku, posetite veb sajtove www.gaggia.com ili www.gaggia.it za najčešće postavljana pitanja ili kontaktirajte lokalni korisnički servisni centar.

Problem	Uzrok	Rešenje
Uređaj se ne uključuje.	Uređaj nije povezan sa zidnom utičnicom.	Proverite da li je uređaj pravilno priključen u utičnicu.
Posuda za kapanje se puni previše brzo.	Ovo je normalna pojava. Uređaj koristi vodu za ispiranje unutrašnjeg sistema i jedinice za pripremu napitaka. Deo vode prolazi kroz unutrašnji sistem i ispušta se direktno u posudu za kapanje.	Ispraznite posudu za kapanje kada se pojavi indikator pune posude iz rešetke posude za kapanje.
Ekran konstantno prikazuje ikonicu za punu posudu presovanih ostataka kafe.	The coffee pucks container has been emptied when the machine was off.	Always empty the coffee pucks container when the machine is on. If you empty the coffee pucks container when the machine is off, the coffee cycle counter does not reset. In this case, the display shows the icon even if the container is not full.
	Posuda za presovane ostatke kafe je bila ispražnjena dok je aparat bio isključen.	Always wait about 5 seconds when you replace the coffee pucks container. This way, the counter will reset to zero.
Aparat prikazuje zahtev da se posuda za presovane ostatke kafe isprazni čak i kada fioka nije prazna.	Prethodni put kada je posuda za presovane ostatke kafe ispražnjena, brojač nije resetovan.	Uvek sačekajte oko pet sekundi pre nego što posudu vratite na aparat. Na taj način će brojač kafa biti resetovan i vraćen na nulu.
		Posudu za presovane ostatke kafe praznite samo kada je aparat uključen. Ukoliko to činite dok je aparat isključen, brojač kafa se neće resetovati.
Nije moguće ukloniti jedinicu za pripremu napitaka.	Jedinica nije u ispravnom položaju.	Zatvorite servisna vrata. Isključite aparat i ponovo ga uključite. Sačekajte da se na ekranu ispiše poruka da je aparat spreman i potom uklonite jedinicu za pripremu napitaka.
	Posuda za presovane ostatke kafe nije uklonjena.	Pre uklanjanja jedinice za pripremu napitaka, uklonite posudu za presovane ostatke kafe.

Problem	Uzrok	Rešenje
Jedinica za pripremu kafe ne može da se umetne na aparat.	Jedinica nije u ispravnom položaju.	Pre vraćanja na aparat jedinica nije postavljena na svoje mesto. Proverite da li je poluga u kontaktu sa bazom jedinice za pripremu napitaka i da li je kuka jedinice u ispravnom položaju (pogledajte odeljak o vraćanju jedinice za pripremu napitaka na aparat). Za resetovanje aparata: vratite posudu za kapanje i posudu za presovane ostatke kafe na mesto. Nemojte vraćati jedinicu za pripremu napitaka. Zatvorite servisna vrata, isključite aparat i ponovo ga uključite. Pokušajte da umetnete jedinicu za pripremu napitaka.
Espresso kafa nije dovoljno kremasta ili je razvodnjena.	Mlin za kafu je podešen na grubo mlevenje.	Podesite mlin na finije mlevenje.
	Aparat sprovodi samoprilagođavanje.	Pripremite nekoliko šoljica kafe.
	Izlazni kanal za kafu je zapušen.	Očistite izlazni kanal za kafu.
Kafa nije dovoljno vruća.	Temperatura koju ste podesili je niska. Proverite podešavanja izbornika.	Temperaturu u izborniku podesite na „MAX“.
Aparat melje kafu, ali kafa nije ispuštena.	Mlin za kafu je podešen na fino mlevenje.	Podesite mlin na gublje mlevenje kafe.
	Izlazni kanal za kafu je zapušen.	Ispustite dugačku kafu koristeći mlevenu kafu, ali bez dodavanja mlevene kafe.
	Mlaznice za ispuštanje kafe su zapušene.	Očistite mlaznicu i njene otvore četkom za flaše.
Kafa se sporo ispušta.	Mlin je podešen na previše fino mlevenje.	Podesite mlin na krupnije mlevenje.
	Mlaznice za ispuštanje kafe su zapušene.	Očistite mlaznicu i njene otvore četkom za flaše.
	Sistem aparata je zapušen kamencem.	Sprovedite proceduru uklanjanja kamenca.
Mleko ne stvara penu.	Sistem za kapučino je zaprljan ili nije pravilno postavljen ili nije postavljen sa svim delovima.	Očistite sistem za kapučino kao što je opisano u odeljku o dubinskom čišćenju – tekućom vodom i vratite ga na ispravno mesto. Proverite da li su svi delovi pravilno sastavljeni.
	Vrsta korišćenog mleka nije pogodna za penu.	Količina i kvalitet pene zavise od mleka.

Problem	Uzrok	Rešenje
INTENZA+ filter ne može da se postavi.	Uklonite vazduh iz filtera.	Ispustite mehuriće vazduha iz filtera.
	U rezervoaru je ostalo vode.	Ispraznite rezervoar za vodu pre postavljanja filtera.
	Gumeni zaptivak nije povezan sa INTENZA+ filterom.	Proverite pakovanje zaptivka i povežite ga sa INTENZA+ filterom.
Ispod aparata je mala količina vode.	Posuda za kapanje je puna i deo vode se izlio.	Ispraznite posudu za kapanje kada se pojavi indikator pune posude iz rešetke posude za kapanje. Uvek ispraznite posudu za kapanje pre početka procedure uklanjanja kamenca.

GAGGIA dodaci

Kafa i dodaci su dostupni kod ovlašćenih centara u Italiji ili distributera u vašoj državi.



Sredstvo za uklanjanje kamenca



INTENZA+ filter za vodu



Sredstvo za uklanjanje ulja od kafe



Milk circuit cleaner (Philips)



Asortiman kafe dostupan u znu i prethodno samleven: 100% Arabica / Intense / Bez kofeina

Tehničke specifikacije

Nominalni napon – Nazivna snaga – Napajanje	Pogledajte nalepnicu na unutrašnjosti servisnih vrata
Materijal kućišta	Termoplastika
Dimenzije	260 x 380 x 440 mm
Masa	9 g
Dužina strujnog kabela	1200mm
Kontrolna tabla	Prednji panel
Veličina šolje	Do 150mm
Rezervoar za vodu	1.8l – uklonjivi tip
Kapacitet rezervoara za zrna kafe	25 g
Kapacitet posude za presovane ostatke kafe	10
Pritisak pumpe	15bar
Grejač	Grejač od nerđajućeg čelika
Bezbednosni sistemi	Termički osigurač

GAGGIA S.p.A. zadržava pravo na izmene bez prethodnog obaveštenja.

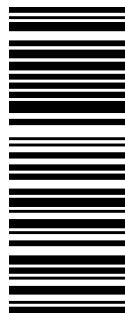

421945006491

- Rev.02. - 27/05/21

COD.

GAGGIA S.p.A.

Sede Amministrativa/Administrative Office

Via Torretta, 240

40041 Gaggio Montano - Bologna - Italia

+39 0534 771111 / Fax +39 0534 31025

Capitale Sociale Euro 104.000 i.v.

REA MI1387376 - R.I. Cod.Fisc. 02069680367

Part. IVA : IT-13054780153

www.gaggia.it

www.gaggia.com

GAGGIA
MILANO

Ovaj dokument je originalno proizveden i objavljen od strane proizvođača, brenda Gaggia, i preuzet je sa njihove zvanične stranice. S obzirom na ovu činjenicu, Tehnoteka ističe da ne preuzima odgovornost za tačnost, celovitost ili pouzdanost informacija, podataka, mišljenja, saveta ili izjava sadržanih u ovom dokumentu.

Napominjemo da Tehnoteka nema ovlašćenje da izvrši bilo kakve izmene ili dopune na ovom dokumentu, stoga nismo odgovorni za eventualne greške, propuste ili netačnosti koje se mogu naći unutar njega. Tehnoteka ne odgovara za štetu nanесenu korisnicima pri upotrebi netačnih podataka. Ukoliko imate dodatna pitanja o proizvodu, ljubazno vas molimo da kontaktirate direktno proizvođača kako biste dobili sve detaljne informacije.

Za najnovije informacije o ceni, dostupnim akcijama i tehničkim karakteristikama proizvoda koji se pominje u ovom dokumentu, molimo posetite našu stranicu klikom na sledeći link:

<https://tehnoteka.rs/p/gaggia-aparat-za-kafu-cadorna-milk-ri9603-akcija-cena/>