

## Uputstvo za upotrebu (EN)

BEURER trimer HR5000

**beurer**  
HEALTH AND WELL-BEING



Tehnoteka je online destinacija za upoređivanje cena i karakteristika bele tehnike, potrošačke elektronike i IT uređaja kod trgovinskih lanaca i internet prodavnica u Srbiji. Naša stranica vam omogućava da istražite najnovije informacije, detaljne karakteristike i konkurentne cene proizvoda.

Posetite nas i uživajte u ekskluzivnom iskustvu pametne kupovine klikom na link:

<https://tehnoteka.rs/p/beurer-trimer-hr5000-akcija-cena/>

# BARBERS CORNER

beurer

## HR 5000



- |   |   |
|---|---|
| <b>DE</b> Haarschneider<br>Gebrauchsanweisung .....2    | <b>TR</b> Saç kesme makinesi<br>Kullanım kılavuzu .....74                     |
| <b>EN</b> Hair clippers<br>Instructions for use .....16 | <b>RU</b> Машинка для стрижки<br>волос<br>Инструкция по<br>применению .....88 |
| <b>FR</b> Tondeuse à cheveux<br>Mode d'emploi .....30   | <b>PL</b> Maszynka do strzyżenia<br>włosów<br>Instrukcja obsługi .....102     |
| <b>ES</b> Cortapelos<br>Instrucciones de uso .....44    |   |
| <b>IT</b> Tagliacapelli<br>Istruzioni per l'uso .....59 |   |



CE



Lesen Sie diese Gebrauchsanweisung sorgfältig durch, bewahren Sie sie für den späteren Gebrauch auf, machen Sie sie anderen Benutzern zugänglich und beachten Sie die Hinweise.

## **WARNUNG**

- Das Gerät ist nur für den Einsatz im häuslichen/privaten Umfeld bestimmt, nicht im gewerblichen Bereich.
- Dieses Gerät darf von Kindern ab 3 Jahren unter Beaufsichtigung benutzt werden.
- Dieses Gerät kann von Kindern ab 8 Jahren und darüber sowie von Personen mit verringerten physischen, sensorischen oder mentalen Fähigkeiten oder Mangel an Erfahrung und Wissen benutzt werden, wenn sie beaufsichtigt oder bezüglich des sicheren Gebrauchs des Gerätes unterwiesen wurden und die daraus resultierenden Gefahren verstehen.
- Kinder dürfen nicht mit dem Gerät spielen.
- Sie dürfen das Gerät keinesfalls öffnen oder reparieren, da sonst eine einwandfreie Funktion nicht mehr gewährleistet ist. Bei Nichterachten erlischt die Garantie.
- Reinigung und Benutzerwartung dürfen nicht von Kindern ohne Beaufsichtigung durchgeführt werden.
- Wenn das Gerät in einem Badezimmer verwendet wird, ist nach Gebrauch der Stecker zu ziehen, da die Nähe von Wasser eine Gefahr darstellt, auch wenn das Gerät ausgeschaltet ist.

- Benutzen Sie das Gerät niemals in der Nähe von Badewannen, Waschbecken, Duschen oder anderen Gefäßen, die Wasser oder andere Flüssigkeiten beinhalten - Gefahr eines Stromschlags!
- Als zusätzlichen Schutz wird die Installation einer Fehlerstrom-Schutzeinrichtung RCD mit einem Bemessungsauslösestrom von nicht mehr als 30 mA im Stromkreis des Badezimmers empfohlen. Informationen dazu erhalten Sie bei Ihrem örtlichen Elektro-Fachbetrieb.
- Das handgehaltene Teil ist von der Anschlussleitung zu trennen, bevor es im Wasser gereinigt wird.
- Wenn die Netzanschlussleitung dieses Gerätes beschädigt wird, muss sie durch den Hersteller oder seinen Kundendienst oder einer ähnlich qualifizierten Person ersetzt werden, um Gefährdung zu vermeiden.
- Das Gerät darf nur mit dem mitgelieferten Netzadapter verwendet werden.

**Sehr geehrte Kundin, sehr geehrter Kunde,**

wir freuen uns, dass Sie sich für ein Produkt unseres Sortimentes entschieden haben. Unser Name steht für hochwertige und eingehend geprüfte Qualitätsprodukte aus den Bereichen Wärme, Gewicht, Blutdruck, Körpertemperatur, Puls, Sanfte Therapie, Massage, Beauty, Baby und Luft. Bitte lesen Sie diese Gebrauchsanweisung aufmerksam durch, bewahren Sie sie für späteren Gebrauch auf, machen Sie sie anderen Benutzern zugänglich und beachten Sie die Hinweise.

Mit freundlicher Empfehlung  
Ihr Beurer-Team

## Inhaltsverzeichnis

1. Lieferumfang .....	4
2. Zeichenerklärung .....	4
3. Zum Kennenlernen .....	6
4. Bestimmungsgemäßer Gebrauch.....	6
5. Warn- und Sicherheitshinweise .....	6
6. Gerätebeschreibung .....	8
7. Inbetriebnahme .....	10
8. Anwendung .....	10
9. Reinigung und Pflege .....	12
10. Entsorgung .....	13
11. Technische Angaben .....	14
12. Garantie/Service.....	14



## 1. Lieferumfang















Überprüfen Sie den Lieferumfang auf äußere Unversehrtheit der Kartonverpackung und auf die Vollständigkeit des Inhalts. Vor dem Gebrauch ist sicherzustellen, dass das Gerät und Zubehör keine sichtbaren Schäden aufweisen und jegliches Verpackungsmaterial entfernt wird. Benutzen Sie es im Zweifelsfall nicht und wenden Sie sich an Ihren Händler oder an die angegebene Kundendienstadresse.

- 1 x Haarschneider HR 5000
- 1 x Langer Kammaufsatz
- 1 x Kurzer Kammaufsatz
- 1 x Schneidöl
- 1 x Schere
- 1 x Kamm
- 1 x Netzadapter
- 1 x Reinigungspinsel
- 1 x Lade- und Aufbewahrungstation

## 2. Zeichenerklärung

In der Gebrauchsanweisung, auf der Verpackung und auf dem Typenschild des Geräts werden folgende Symbole verwendet:

 <b>GEFAHR</b>	Das Gerät darf nicht in der Nähe von Wasser oder im Wasser (z. B. Waschbecken, Dusche, Badewanne) verwendet werden – Gefahr eines Stromschlags!
 <b>WARNUNG</b>	Warnhinweis auf Verletzungsgefahren oder Gefahren für Ihre Gesundheit

 <b>VORSICHT</b>	Sicherheitshinweis auf mögliche Schäden am Gerät/Zubehör
 <b>Hinweis</b>	Hinweis auf wichtige Informationen
	Die Edelstahl Klinge ist zur Reinigung unter fließendem Wasser geeignet.
	Gebrauchsanweisung beachten
	Entsorgung gemäß Elektro- und Elektronik-Altgeräte-EG-Richtlinie EC – WEEE (Waste Electrical and Electronic Equipment)
	Hersteller
	Dieses Produkt erfüllt die Anforderungen der geltenden europäischen und nationalen Richtlinien.
	Verpackung umweltgerecht entsorgen
<b>IPX6</b>	Schutz gegen Eindringen von starkem Strahlwasser
	Verwenden Sie den Netzadapter nur in Innenräumen.
	Energieeffizienzklasse 6
	Adapter ist Geräteschutzklasse II
	Kurzschlussfester Sicherheitstransformator
	SMPW (Switch mode power supply unit) Schaltnetzteil
	Polarität des Ausgangspols
	Die Produkte entsprechen nachweislich den Anforderungen der Technischen Regelwerke der EAWU

### 3. Zum Kennenlernen

Mit dem Haarschneider HR 5000 können Sie einfach und präzise Kopfhare schneiden. Seine hochwertige Edelstahlklinge besitzt eine Titaniumbeschichtung, wodurch eine optimale Hautverträglichkeit gewährleistet wird.

Dank der beiden Kammaufsätze und der im Haarschneider integrierten 5-stufigen Feinjustierung, gelingen Ihnen mühelos verschiedene Schnittlängen und saubere Konturen.

Der Haarschneider verfügt über ein LED-Display mit Akku-, Reisesicherungs- und Ladeanzeige. Des Weiteren signalisiert Ihnen ein Symbol im LED-Display, wann Sie die Edelstahlklinge nachölen müssen.

Der Haarschneider kann sowohl mit dem Akku als auch mit dem mitgelieferten Netzadapter betrieben werden. Ein leistungsstarker Lithium-Akku sorgt dafür, dass Sie den Haarschneider mit nur einer Akkuladung bis zu 60 Minuten lang betreiben können.

Für eine hygienische Reinigung kann die Edelstahlklinge abgenommen und unter fließendem Wasser gereinigt werden.

### 4. Bestimmungsgemäßer Gebrauch

Der Haarschneider HR 5000 ist ausschließlich zum Schneiden von menschlichen Kopfharen bestimmt. Verwenden Sie den Haarschneider nicht an anderen Körperteilen, Tieren oder Gegenständen! Benutzen Sie den Haarschneider nicht im Freien.

Der Haarschneider ist nur für den privaten Gebrauch bestimmt. Der Haarschneider ist nicht für den Einsatz im gewerblichen Bereich bestimmt. Der Haarschneider darf nur für den Zweck verwendet werden, für den er entwickelt wurde, und auf die in der Gebrauchsanweisung angegebene Art und Weise. Jeder unsachgemäße Gebrauch kann gefährlich sein. Der Hersteller haftet nicht für Schäden, die durch unsachgemäßen oder falschen Gebrauch verursacht wurden.

### 5. Warn- und Sicherheitshinweise



#### **GEFAHR**

**Um gesundheitlichen Schäden vorzubeugen, wird in folgenden Fällen von dem Gebrauch des Gerätes dringend abgeraten:**

- Erstickungsgefahr durch Verpackungsmaterial! Halten Sie Kinder vom Verpackungsmaterial fern.
- Überprüfen Sie vor dem Gebrauch das Gerät und Zubehör auf sichtbare Schäden. Benutzen Sie es im Zweifelsfall nicht und wenden Sie sich an Ihren Händler oder an die angegebene Kundendienstadresse.
- Halten Sie den Netzadapter von Wasser fern.
- Tauchen Sie das Gerät niemals in Wasser oder eine andere Flüssigkeit! Stromschlaggefahr!
- Sollte das Gerät trotz aller Vorsichtsmaßnahmen in das Wasser fallen, dann ziehen Sie sofort den Netzstecker aus der Steckdose! Greifen Sie nicht in das Wasser! Stromschlaggefahr!
- Lassen Sie das Gerät vor erneutem Gebrauch von einer autorisierten Fachwerkstatt überprüfen! Lebensgefahr durch Stromschlag!

- Wenn das Gerät heruntergefallen ist oder anderweitige Schäden davongetragen hat, darf es nicht mehr benutzt werden. Stromschlag- und Verletzungsgefahr!
- Bei einer sichtbaren Beschädigung des Geräts, Zubehörs oder des Netzadapters benutzen Sie es im Zweifelsfall nicht und wenden Sie sich an Ihren Händler oder an die angegebene Kunden-dienstadresse. Stromschlaggefahr!
- Verwenden Sie das Gerät nicht, wenn die Edelstahlklinge beschädigt ist, da diese scharfe Kan-ten haben könnte - Verletzungsgefahr!
- Die Kanten der Edelstahlklinge und der Aufsätze sind scharf. Verwenden Sie das Gerät vorsichtig.
- Halten Sie Kinder von Verpackungsmaterialien fern - Erstickungsgefahr!
- Halten Sie das Gerät außer Reichweite von Kindern.
- Verwenden Sie keine Verlängerungskabel im Badezimmer, damit im Notfall der Netzadapter schnell zu erreichen ist.
- Das ans Stromnetz angeschlossene Gerät niemals mit nassen oder feuchten Händen verwenden.
- Verwenden Sie nur die Original-Kammaufsätze.



## **WARNUNG**

### **Um gesundheitlichen Schäden vorzubeugen, folgende Punkte beachten:**

- Verwenden Sie das Gerät nicht, wenn Sie im Gesicht unter Sonnenbrand, offenen Wunden, Ek-zemen oder Schnittwunden leiden.
- Schalten Sie das Gerät aus, bevor Sie den Kammaufsatz aufsetzen oder wechseln.
- Achten Sie darauf, dass sich in der Nähe des Gerätes keine leicht entzündlichen Flüssigkeiten befinden. Brandgefahr!
- Entfernen Sie vor dem Gebrauch des Gerätes jegliches Verpackungsmaterial.
- Verlegen Sie das Netzkabel stolpersicher.
- Schließen Sie das Gerät nur an eine Steckdose mit der auf dem Typenschild angegebenen Spannung an.
- Betreiben Sie das Gerät nur gemäß den Angaben auf dem Typenschild.
- Ziehen Sie das Netzkabel nur am Netzadapter aus der Steckdose.
- Sie dürfen das Gerät keinesfalls öffnen oder reparieren, da sonst eine einwandfreie Funktion nicht mehr gewährleistet ist. Bei Nichtbeachten erlischt die Garantie.
- Lassen Sie das Gerät im Falle einer Störung oder Beschädigung durch eine qualifizierte Fach-werkstatt reparieren.
- Lassen Sie das Gerät während des Gebrauchs nie unbeaufsichtigt.
- Wenn Sie das Gerät an Dritte weitergeben, müssen Sie diese Gebrauchsanweisung mitgeben.
- Schalten Sie das Gerät nach jeder Anwendung aus.
- Ziehen Sie nach jedem abgeschlossenen Ladevorgang den Netzadapter aus der Steckdose.



## **VORSICHT**

- Schützen Sie Gerät und Zubehör vor Stößen, Feuchtigkeit, Schmutz, starken Temperaturschwan-kungen und direkter Sonneneinstrahlung.
- Das Gerät nur bei Temperaturen von -10 °C bis 40 °C betreiben, aufladen oder aufbewahren.







## WARNUNG

### Hinweise zum Umgang mit Akkus

- Wenn Flüssigkeit aus Akkuzellen mit Haut oder Augen in Kontakt kommt, betroffene Stelle mit reichlich Wasser auswaschen und ärztliche Hilfe aufsuchen.
- Explosionsgefahr! Keine Akkus ins Feuer werfen.
- Keine Akkus zerlegen, öffnen oder zerkleinern.
- Nur in der Gebrauchsanweisung aufgeführte Ladegeräte verwenden.
- Akkus müssen vor dem Gebrauch korrekt geladen werden. Die Hinweise des Herstellers bzw. die Angaben in dieser Gebrauchsanweisung für das korrekte Laden sind stets einzuhalten.
- Laden Sie den Akku vor der ersten Inbetriebnahme vollständig auf (siehe Kapitel 7).
- Um eine möglichst lange Akku-Lebensdauer zu erreichen, laden Sie den Akku mindestens 2 Mal im Jahr vollständig auf.

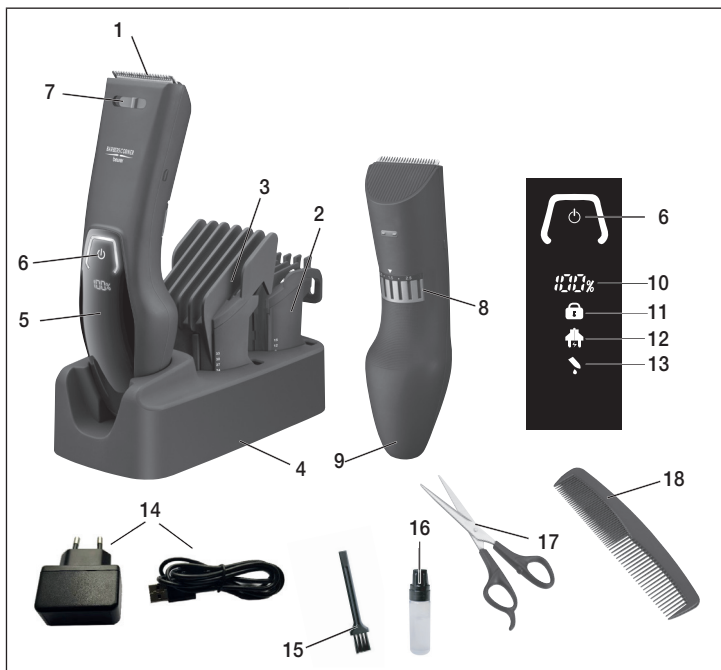
## 6. Gerätebeschreibung



1. Edelstahlklinge	10. Akkuanzeige (0-100%)
2. Kurzer Kammaufsatz (3/6/9/12/15 mm)	11. Reisesicherungsanzeige
3. Langer Kammaufsatz (18/21/24/27/30/33 mm)	12. Ladeanzeige
4. Lade-/ Aufbewahrungsstation	13. Ölhinweis
5. LED-Display	14. Netzadapter
6. EIN-/AUS-Schalter 	15. Reinigungspinsel
7. Schiebeschalter für Ausdünnfunktion	16. Schneidöl
8. Feinjustierung (0,5 / 1,0 / 1,5 / 2,0 / 2,5 mm)	17. Schere
9. Anschlussbuchse (Micro-USB)	18. Kamm

## Aufsätze

	<p><u>Langer Kammaufsatz</u> Geeignet für Schnittlängen von 18-33 mm (3-mm-Stufen).</p>
	<p><u>Kurzer Kammaufsatz</u> Geeignet für Schnittlängen von 3-15 mm (3-mm-Stufen).</p>

## 7. Inbetriebnahme

Sie können das Gerät sowohl mit dem Akku als auch mit dem mitgelieferten Netzadapter betreiben.

### Akkubetrieb

Um das Gerät mit dem Akku betreiben zu können, müssen Sie vor der ersten Verwendung den Akku für 60 Minuten vollständig aufladen. Ein vollständig aufgeladenes Gerät hat eine Betriebsdauer von ca. 60 Minuten.

Um den Akku aufzuladen, gehen Sie folgendermaßen vor:

1. Stellen Sie sicher, dass das Gerät ausgeschaltet ist.
2. Verbinden Sie den Netzadapter mit einer geeigneten Steckdose.
3. Stecken Sie das andere Ende des Netzadapters in die Anschlussbuchse auf der Unterseite des Geräts. Die Ladeanzeige beginnt nun zu blinken. Die Akkuanzeige zeigt Ihnen den aktuellen Akkustand in Prozent an.
4. Ziehen Sie nach dem Ladevorgang den Netzadapter aus der Steckdose und dem Gerät. Das Gerät ist nun betriebsbereit.



### Schnellaufladung

Sollten Sie vergessen haben den Haarschneider vor der Anwendung aufzuladen, hilft die Schnelllade-Funktion. Verbinden Sie hierzu das Gerät mit der Stromzufuhr. Innerhalb von 5 Minuten ist das Gerät wieder bereit für eine komplette Rasur im Akkubetrieb.

### Netzbetrieb

Um das Gerät mit dem mitgelieferten Netzadapter zu betreiben, gehen Sie folgendermaßen vor:

1. Verbinden Sie den Netzadapter mit einer geeigneten Steckdose.
2. Stecken Sie das andere Ende des Netzadapters in die Anschlussbuchse auf der Unterseite des Geräts. Die Akkuanzeige zeigt Ihnen den aktuellen Akkustand in Prozent an und die Ladeanzeige beginnt zu blinken. Der Netzadapter liefert genug Energie, um den Akku zu laden und das Gerät gleichzeitig zu betreiben.
3. Ziehen Sie nach der Anwendung den Netzadapter aus der Steckdose und dem Gerät.



## **WARNUNG**



Verwenden Sie das Gerät im Netzbetrieb niemals unter der Dusche!

Der handgehaltene Teil des Gerätes ist von der Anschlussleitung zu trennen, bevor Sie es in feuchter Umgebung verwenden.

## 8. Anwendung

### Reisesicherung

Das Gerät besitzt eine Reisesicherung. Wenn die Reisesicherung aktiviert ist, können Sie das Gerät nicht einschalten. Die Reisesicherung verhindert, dass sich das Gerät aus Versehen einschaltet (z. B. auf Reisen im Koffer).

Um die Reisesicherung zu aktivieren, halten Sie den EIN-/AUS-Schalter  für 3 Sekunden gedrückt. Die Reisesicherungsanzeige beginnt zu blinken. Das Gerät ist nun gesperrt. Wird der EIN-/AUS-Schalter  im verriegelten Zustand kurz gedrückt, zeigt das Display durch Aufleuchten der Reisesicherungsanzeige, dass das Gerät verriegelt ist.

Um die Reisesicherung zu deaktivieren, halten Sie den EIN-/AUS-Schalter  erneut für 3 Sekunden gedrückt.

### **Direct-Drive-Funktion**

Bei entladenem Akku lässt sich das Gerät im Netzbetrieb sofort weiterbenutzen.



### **Tipps vor dem Haareschneiden**

- Achten Sie darauf, dass das zu schneidende Haar gewaschen und trocken ist.
- Kämmen Sie das zu schneidende Haar gründlich, um Knoten oder Verwirbelungen vor dem Schneiden zu lösen.
- Legen Sie einen Friseurumhang um, damit keine Haare im Nacken landen.

### **Haare schneiden mit Kammaufsatz**

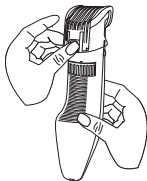
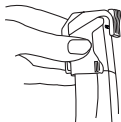
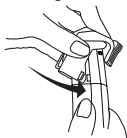
- Wählen Sie einen der beiden Kammaufsätze aus und setzen Sie ihn wie abgebildet auf das Gerät. Achten Sie darauf, dass der Kammaufsatz hör- und spürbar fest einrastet. Wir empfehlen Ihnen beim Kammaufsatz zunächst mit der höchsten Schnittlänge zu beginnen, um sich dann langsam an Ihre gewünschte Länge heranzuarbeiten.



- Um die Schnittlänge am Kammaufsatz zu verstellen, schieben Sie den Schiebeschalter an der Rückseite des Kammaufsatzes wie abgebildet auf die gewünschte Schnittlänge.
- Um das Gerät einzuschalten, drücken Sie den EIN-/AUS-Schalter . Die Betriebsanzeige beginnt zu leuchten.
- Führen Sie das Gerät langsam durch das Haar. Achten Sie darauf, dass der Kammaufsatz möglichst flach auf dem Kopf aufliegt.
- Schneiden Sie immer nur kleine Partien.
- Schneiden Sie die Haare entgegen der Wuchsrichtung. Falls die Haare in verschiedene Richtungen wachsen, verwenden Sie das Gerät in mehrere Richtungen.
- Um das Gerät nach der Anwendung wieder auszuschalten, drücken Sie erneut den EIN-/AUS-Schalter . Die Betriebsanzeige erlischt.

### **Haare schneiden ohne Kammaufsatz**

Wenn Sie die Haare sehr kurz schneiden wollen (0,5 mm bis 2,5 mm), können Sie das Gerät auch ohne Kammaufsatz verwenden.

- Wenn ein Kammaufsatz auf dem Gerät aufgesetzt ist, ziehen Sie den Kammaufsatz nach oben ab.

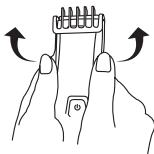

- Zum Einstellen der Feinjustierung betätigen Sie die Feinjustierung an der Geräterückseite. Sie können nun zwischen 0,5 und 2,5 mm die gewünschte Schnittlänge einstellen.
- Beginnen Sie mit der Anwendung.

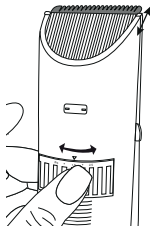

### **Haare ausdünnen**

Das Gerät besitzt eine Ausdünnfunktion. Mit der Ausdünnfunktion können Sie das Volumen der Haare verringern, da nur ein Teil der Haare erfasst und abgeschnitten wird.

- Um die Ausdünnfunktion zu nutzen, schieben Sie den Schiebescalter für die Ausdünnfunktion auf der Vorderseite des Gerätes nach links.

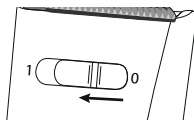

### **Feine Konturen schneiden (z. B. Koteletten oder Nackenhaare)**

Mit dem Gerät können Sie auch besonders feine Konturen, wie z.B. Koteletten oder Nackenhaare, schneiden.

- Wenn ein Kammaufsatz auf dem Gerät aufgesetzt ist, ziehen Sie den Kammaufsatz nach oben ab.
- Drehen Sie das Gerät um, so dass die Gerätevorderseite dem Kopf zugewendet ist.
- Bewegen Sie das Gerät langsam von oben nach unten.

## **9. Reinigung und Pflege**

### **Gerät reinigen**



### **WARNUNG**

- Ziehen Sie vor dem Reinigen stets den Netzadapter aus der Steckdose. Stromschlaggefahr!
- Reinigen Sie das Gehäuse des Geräts nur mit einem weichen, mit warmem Wasser angefeuchteten Tuch oder der mitgelieferten Reinigungsbürste.
- Reinigen Sie das Gerät nicht mit leicht entzündbaren Flüssigkeiten! Brandgefahr!
- Reinigen Sie das Gerät nicht in der Spülmaschine!
- Reinigen Sie die Edelstahlklinge nach jeder Anwendung, da sich dort viele Haare festsetzen können und der einwandfreie Betrieb sonst nicht gewährleistet werden kann.

### Edelstahlklinge reinigen

Pusten Sie nach der Anwendung die Edelstahlklinge aus, um sie von Haaren zu befreien. Nasse Haare können Sie auch vorsichtig mit den Fingern entfernen.



## WARNUNG

- Achten Sie beim Reinigen mit den Fingern darauf, dass Sie sich nicht an den scharfen Kanten der Edelstahlklinge verletzen. Für eine besonders gründliche Reinigung der Edelstahlklinge können Sie diese auch unter fließendem Wasser reinigen.

Gehen Sie dazu wie folgt vor:

1. Drücken Sie die Edelstahlklinge mit dem Daumen nach oben und nehmen Sie diese ab.
2. Halten Sie die Edelstahlklinge so unter fließendes Wasser, dass der Wasserstrahl von innen nach außen durch die Edelstahlklinge fließt.
3. Lassen Sie die Edelstahlklinge vollständig abtrocknen, bevor Sie sie wieder auf das Gerät aufsetzen. Achten Sie darauf, dass kein Wasser in das Geräteinnere gelangt! Stromschlaggefahr!



### Edelstahlklinge ölen

Um dauerhaft optimale Schneideergebnisse zu erzielen, müssen Sie von Zeit zu Zeit die Edelstahlklinge ölen. Geben Sie einen Tropfen des Schneidöls auf die Edelstahlklinge, sobald das Ölhinweis-Symbol im LED-Display aufleuchtet.

## 10. Entsorgung

Im Interesse des Umweltschutzes darf das Gerät am Ende seiner Lebensdauer nicht mit dem Hausmüll entfernt werden. Die Entsorgung kann über entsprechende Sammelstellen in Ihrem Land erfolgen. Entsorgen Sie das Gerät gemäß der Elektro- und Elektronik-Altgeräte-EG-Richtlinie – WEEE (Waste Electrical and Electronic Equipment). Bei Rückfragen wenden Sie sich an die für die Entsorgung zuständige kommunale Behörde.



## WARNUNG

Der eingebaute Akku ist für die Entsorgung nicht entnehmbar. Explosions- und Verletzungsgefahr. Der in diesem Gerät verwendete Li-Ionen-Akku darf nicht in den Hausmüll, sondern muss sachgerecht entsorgt werden. Für Informationen zur Entsorgung kontaktieren Sie bitte den autorisierten Verkäufer oder eine kommunale Sammelstelle.

Bei der Entsorgung ist darauf hinzuweisen, dass das Gerät einen Akku enthält. Entladen Sie den Akku vor der Entsorgung. Nehmen Sie das Gerät und schalten Sie den Bartstyler ein, so lange bis der Akku leer ist.



## Hinweis

Sollte der Entladevorgang des Akkus auf Grund eines Defektes oder einer Beschädigung nicht möglich sein, fragen Sie ihre Sammelstelle.

## 11. Technische Angaben

Modell	HR 5000
Gewicht	154 g
Maße Gerät	17,5 x 5,1 x 4,9 cm
Schutzart Gerät	IPX6
Eingang Gerät	5 V $\equiv$ 1 A
Schutzart Adapter	IP20
Schutzklasse Adapter	II
Spannungsversorgung (TPA-97050100VU)	Eingang: 100-240 V~, 50/60 Hz, 0,15 A Ausgang: 5,0 V $\equiv$ 1,0 A, 5,0 W
Durchschnittliche Effizienz im Betrieb	$\geq$ 73,98 %
Leistungsaufnahme bei Nulllast	$\leq$ 0,07 W
<b>Akku:</b> Kapazität	600 mAh
Nennspannung	3,2 V
Typbezeichnung	Li-Ion

Technische Änderungen vorbehalten

## 12. Garantie/Service

Die Beurer GmbH, Söflinger Straße 218, D-89077 Ulm (nachfolgend „Beurer“ genannt) gewährt unter den nachstehenden Voraussetzungen und in dem nachfolgend beschriebenen Umfang eine Garantie für dieses Produkt.

**Die nachstehenden Garantiebedingungen lassen die gesetzlichen Gewährleistungsverpflichtungen des Verkäufers aus dem Kaufvertrag mit dem Käufer unberührt.**

Die Garantie gilt außerdem unbeschadet zwingender gesetzlicher Haftungsvorschriften. Beurer garantiert die mangelfreie Funktionstüchtigkeit und die Vollständigkeit dieses Produktes. Die weltweite Garantiezeit beträgt 3 Jahre ab Beginn des Kaufes des neuen, ungebrauchten Produktes durch den Käufer.

Diese Garantie gilt nur für Produkte, die der Käufer als Verbraucher erworben hat und ausschließlich zu persönlichen Zwecken im Rahmen des häuslichen Gebrauchs verwendet. Es gilt deutsches Recht.

Falls sich dieses Produkt während der Garantiezeit als unvollständig oder in der Funktionstüchtigkeit als mangelhaft gemäß der nachfolgenden Bestimmungen erweist, wird Beurer gemäß diesen Garantiebedingungen eine kostenfreie Ersatzlieferung oder Reparatur durchführen.

**Wenn der Käufer einen Garantiefall melden möchte, wendet er sich zunächst an den Beurer Kundenservice:**

**Beurer GmbH, Servicecenter**

**Tel: +49 731 3989-144**

Für eine zügige Bearbeitung nutzen Sie bitte unser Kontaktformular auf der Homepage [www.beurer.com](http://www.beurer.com) unter der Rubrik ‚Service‘.

Der Käufer erhält dann nähere Informationen zur Abwicklung des Garantiefalls, z.B. wohin er das Produkt kostenfrei senden kann und welche Unterlagen erforderlich sind.

Eine Inanspruchnahme der Garantie kommt nur in Betracht, wenn der Käufer

- eine Rechnungskopie/Kaufquittung und
- das Original-Produkt

Beurer oder einem autorisierten Beurer Partner vorlegen kann.

Ausdrücklich ausgenommen von dieser Garantie sind

- Verschleiß, der auf normalem Gebrauch oder Verbrauch des Produktes beruht;
- zu diesem Produkt mitgelieferte Zubehörteile, die sich bei sachgemäßen Gebrauch abnutzen bzw. verbraucht werden (z.B. Batterien, Akkus, Manschetten, Dichtungen, Elektroden, Leuchtmittel, Aufsätze, Inhalatorzubehör);
- Produkte, die unsachgemäß und/oder entgegen der Bestimmungen der Bedienungsanleitung verwendet, gereinigt, gelagert oder gewartet wurden sowie Produkte, die vom Käufer oder einem nicht von Beurer autorisierten Servicecenter geöffnet, repariert oder umgebaut wurden;
- Schäden, die auf dem Transportweg zwischen Hersteller und Kunde bzw. zwischen Servicecenter und Kunde entstehen
- Produkte, die als 2.Wahl-Artikel oder als gebrauchte Artikel gekauft wurden;
- Folgeschäden, welche auf einem Mangel dieses Produktes beruhen (es können für diesen Fall jedoch Ansprüche aus Produkthaftung oder aus anderen zwingenden gesetzlichen Haftungsbestimmungen bestehen).

Reparaturen oder ein Komplettaustausch verlängern in keinem Fall die Garantiezeit.





Read these instructions for use carefully and keep them for later use, be sure to make them accessible to other users and observe the information they contain.

## **WARNING**

- The device is only intended for domestic/private use, not for commercial use.
- This device can be used by children over the age of 3 when supervised.
- This device may be used by children over the age of 8 and by people with reduced physical, sensory or mental skills or a lack of experience or knowledge, provided that they are supervised or have been instructed on how to use the device safely, and are fully aware of the consequent risks of use.
- Children must not play with the device.
- Under no circumstances should you open or repair the device yourself, as faultless functionality can no longer be guaranteed thereafter. Failure to adhere to this instruction will void the warranty.
- Cleaning and user maintenance must not be performed by children unless supervised.
- When using the device in the bathroom, unplug the plug after use as water in the vicinity constitutes a danger, even when the device is switched off.

- Never use the device near baths, wash basins, showers or other objects containing water or other liquids – risk of electric shock!
- As an additional safety measure, we recommend the installation of a residual-current-operated protective device (RCD) with a rated operational current not exceeding 30 mA in the bathroom circuit. Your local electrical specialist can provide you with the relevant information.
- The hand-held part must be disconnected from the connection cable before it is cleaned in water.
- If the mains connection cable of this device is damaged, it must be replaced by the manufacturer, its customer service department or a similarly qualified person to avoid any risk.
- The device may only be operated with the supplied mains adapter.

**Dear customer,**

Thank you for choosing a product from our range. Our name stands for high-quality, thoroughly tested products for applications in the areas of heat, weight, blood pressure, body temperature, pulse, gentle therapy, massage, beauty, baby and air. Please read these instructions for use carefully and keep them for later use, make them accessible to other users, and observe the information they contain.

With kind regards,  
Your Beurer team

## **Table of contents**

1. Included in delivery .....	18
2. Signs and symbols .....	18
3. Getting to know your device.....	20
4. Intended use.....	20
5. Warnings and safety notes .....	20
6. Device description.....	22
7. Initial use.....	24
8. Usage .....	24
9. Cleaning and maintenance.....	26
10. Disposal.....	27
11. Technical specifications .....	28
12. Warranty/service.....	28



## **1. Included in delivery**















Check that the exterior of the cardboard delivery packaging is intact and make sure that all contents are present. Before use, ensure that there is no visible damage to the device or accessories and that all packaging material has been removed. If you have any doubts, do not use the device and contact your retailer or the specified Customer Service address.

- 1 x HR 5000 hair clippers
- 1 x long comb attachment
- 1 x short comb attachment
- 1 x cutting oil
- 1 x scissors
- 1 x comb
- 1 x mains adapter
- 1 x cleaning brush
- 1 x charging and storage station

## **2. Signs and symbols**

The following symbols are used in these instructions for use, on the packaging and on the type plate for the device:

 <b>DANGER</b>	This device must not be used near to water or in water (e.g. in a wash basin, or in the shower or bath) – risk of electric shock!
 <b>WARNING</b>	Warning notice indicating a risk of injury or damage to health

 <b>CAUTION</b>	Safety note indicating possible damage to the device/accessories
 <b>Note</b>	Note on important information
	The stainless steel blade is suitable for cleaning under running water.
	Observe the instructions for use
	Disposal in accordance with the EC Directive on Waste Electrical and Electronic Equipment (WEEE)
	Manufacturer
	This product satisfies the requirements of the applicable European and national directives.
	Dispose of packaging in an environmentally friendly manner
<b>IPX6</b>	Protection against strong water jets
	Only use the mains adapter indoors.
	Energy efficiency class 6
	The adapter corresponds to device protection class II
	Short-circuit-proof safety isolating transformer
	SMPS (switch mode power supply unit) switching mains part
	Polarity of the output terminal
	The products demonstrably meet the requirements of the Technical Regulations of the EAEU.

### 3. Getting to know your device

With the HR 5000 hair clippers, you can cut head hair easily and precisely. Its high-quality stainless steel blade has a titanium coating, which ensures optimum skin compatibility.

Thanks to the two comb attachments and the 5 levels of precision adjustment that are integrated into the hair clippers, you can achieve various cutting lengths and clean contours effortlessly. The hair clippers feature an LED display with battery, travel lock and charging indicator. There is also a symbol in the LED display which informs you when you need to re-oil the stainless steel blade. The hair clippers can be powered by the battery as well as the supplied mains adapter. A high-performance lithium battery ensures that you can use the hair clippers for up to 60 minutes after just one battery charge.

The stainless steel blade can be removed and rinsed under running water for hygienic cleaning.

### 4. Intended use

The HR 5000 hair clippers are exclusively intended to cut human head hair. Do not use the hair clippers on other body parts, animals or objects! Do not use the hair clippers outside.

The hair clippers are intended for private use only. The hair clippers are not intended for commercial use. The hair clippers may only be used for the purpose for which they were designed and in the manner specified in the instructions for use. Any form of improper use can be dangerous. The manufacturer is not liable for damage resulting from improper or incorrect use.

### 5. Warnings and safety notes



#### **DANGER**

**To avoid damage to health, we strongly advise against using the device in the following situations:**

- Danger of suffocation by packaging material! Keep packaging material away from children.
- Before use, inspect the device and accessories for visible damage. If you have any doubts, do not use the device and contact your retailer or the specified Customer Service address.
- Keep the mains adapter away from water.
- Never submerge the device in water or other liquid! Risk of electric shock!
- If the device should fall into water despite following all safety precautions, immediately pull the mains plug from the socket! Do not reach into the water! Risk of electric shock!
- Have the device checked by an authorised specialist workshop before using it again! Danger to life due to electric shock!
- If the device has been dropped or has suffered any other damage, it must no longer be used. Risk of electric shock and injury!
- If there is visible damage to the device, accessories or mains adapter, do not use the device if you have any doubts and contact your retailer or the specified Customer Services address. Risk of electric shock!
- Do not use the device if the stainless steel blade is damaged as it may have sharp edges – risk of injury!

- The edges of the stainless steel blade and the attachments are sharp. Take care when using the device.
- Keep packaging material away from children – risk of suffocation!
- Store the device out of the reach of children.
- Do not use extension cables in the bathroom to ensure the mains adapter can be accessed quickly in an emergency.
- Never use the device with wet or moist hands when it is connected to the power supply.
- Only use the original comb attachments.



## WARNING

### To avoid damage to health, please note the following:

- Do not use the device if you have sunburn, open wounds, eczema or cuts on your face.
- Switch off the device before attaching or switching the comb attachments.
- Ensure that no highly flammable liquids are located near the device. Risk of fire!
- Remove all packaging material before using the device.
- Ensure that the mains cable does not pose a trip hazard.
- Only connect the device to a socket that has the correct voltage as indicated on the type plate.
- Only operate the device according to the specifications on the type plate.
- Only pull on the mains adapter to remove the mains cable from the power outlet.
- Under no circumstances should you open or repair the device yourself, as faultless functionality can no longer be guaranteed thereafter. Failure to comply with this instruction will void the warranty.
- In the event of a fault or damage, have the device repaired by a certified specialist workshop.
- Never leave the device unattended while in use.
- If you pass on the device to someone else, make sure to also pass on these instructions for use.
- Switch off the device after every use.
- Pull the mains adapter out of the socket after each completed charging process.



## CAUTION

- Protect the device and its accessories from impacts, humidity, dirt, marked temperature fluctuations and direct sunlight.
- Only operate, charge or store the device at temperatures from -10°C to 40°C.



## WARNING

### Notes on handling batteries

- If your skin or eyes come into contact with fluid from the battery cells, flush out the affected areas with plenty of water and seek medical assistance.
- Risk of explosion! Never throw batteries into a fire.
- Do not disassemble, split or crush batteries.
- Only use chargers specified in the instructions for use.

- Batteries must be charged correctly prior to use. The instructions from the manufacturer and the specifications in these instructions for use regarding correct charging must be observed at all times.
- Fully charge the battery prior to initial use (see Chapter 7).
- In order to achieve as long a battery service life as possible, fully charge the battery at least 2 times a year.

## 6. Device description

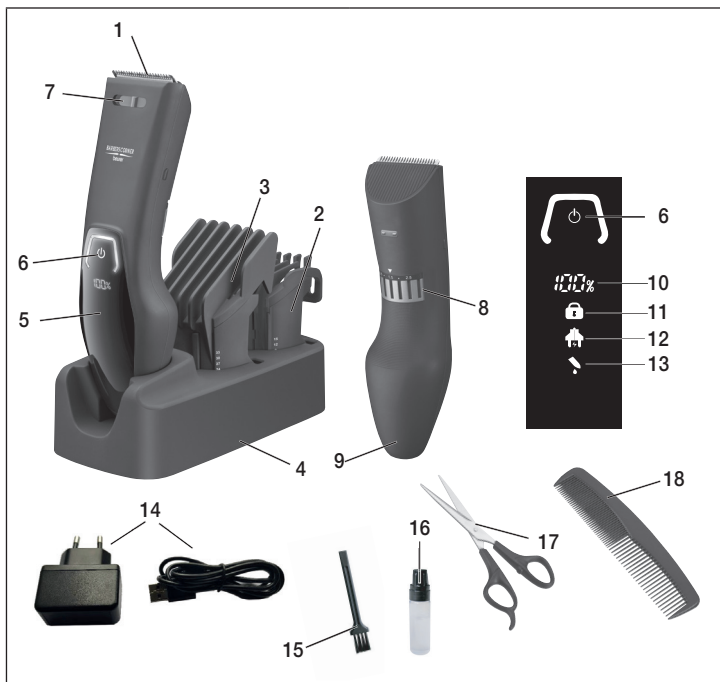

1. Stainless steel blade	10. Battery indicator (0-100%)
2. Short comb attachment (3/6/9/12/15 mm)	11. Travel lock indicator
3. Long comb attachment (18/21/24/27/30/33 mm)	12. Charging indicator
4. Charging/storage station	13. Oil indicator
5. LED display	14. Mains adapter
6. ON/OFF switch 	15. Cleaning brush
7. Sliding switch for thinning function	16. Cutting oil
8. Precision adjustment (0.5/1.0/1.5/2.0/2.5 mm)	17. Scissors
9. Connection socket (micro USB)	18. Comb

### Attachments

	<p><u>Long comb attachment</u> Suitable for cutting lengths of 18-33 mm (3-mm increments).</p>
	<p><u>Short comb attachment</u> Suitable for cutting lengths of 3-15 mm (3-mm increments).</p>



## 7. Initial use

You can operate the device using the battery or the mains adapter supplied.

### **Battery operation**

In order to be able to operate the device with the battery, fully charge the battery for 60 minutes prior to initial use. The operating period of the device is approx. 60 minutes when it is fully charged.

To charge the battery, proceed as follows:

1. Ensure that the device is switched off.
2. Connect the mains adapter to a suitable socket.
3. Plug the other end of the mains adapter into the connection socket on the underside of the device. The charging indicator now begins to flash. The battery indicator shows you the current battery state in percent.
4. Once the charging process is complete, pull the mains adapter out of the socket and the device. The device is now ready for use.



### **Quick charging**

If you have forgotten to charge the hair clippers before use, the quick-charge function helps. Connect the device to the power supply for this purpose. The device will be ready for a complete shave using battery operation within 5 minutes.

### **Mains operation**

To operate the device with the supplied mains adapter, proceed as follows:

1. Connect the mains adapter to a suitable socket.
2. Plug the other end of the mains adapter into the connection socket on the underside of the device. The battery indicator shows you the current battery state in percent and the charging indicator begins to flash. The mains adapter delivers enough power to charge the battery and operate the device at the same time.
3. After use, pull the mains adapter out of the socket and the device.



## **WARNING**



Never use the device in the shower when it is being operated via the mains.

The hand-held part of the device must be disconnected from the connection cable before use in a damp environment.

## 8. Usage

### **Travel lock**

The device has a travel lock. If the travel lock is activated, it is not possible to switch on the device. The travel lock prevents the device from switching on by accident (e.g. when transporting it in a suitcase).

To activate the travel lock, press and hold the ON/OFF switch  for 3 seconds. The travel lock indicator begins to flash. The device is now locked. If the ON/OFF switch  is briefly pressed when the device is locked, the travel lock symbol will light up in the display to indicate that the device is locked.

To deactivate the travel lock, press and hold the ON/OFF switch  for 3 seconds.

### **Direct drive function**

If the battery is completely flat, you can continue using the device immediately via mains operation.



### **Tips before cutting hair**

- Make sure that you wash and dry the hair to be cut.
- Comb the hair to be cut thoroughly in order to remove any knots and to smooth down the hair.
- Wear a hairdressing cape to stop hair from landing on your neck.

### **Cutting hair using a comb attachment**

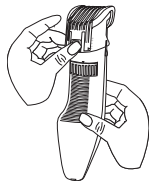
- Select one of the two comb attachments and attach it to the device as shown. Make sure that you hear and feel the comb attachment click into place. We recommend that you start with the comb attachment with the longest cutting length initially so you can then slowly work your way up to your desired length.



- In order to adjust the cutting length on the comb attachment, slide the sliding switch on the rear of the comb attachment to the desired cutting length as shown.
- Press the ON/OFF  switch to switch on the device. The operation display begins to light up.
- Guide the device slowly through the hair. Ensure that the comb attachment sits as flat on the head as possible.
- Always only trim small areas.
- Cut the hair against the direction of growth. If the hair grows in different directions, use the device in multiple directions.
- Press the ON/OFF switch  again to switch off the device after use. The operating display turns off.

### **Cutting hair without the comb attachment**

If you want to cut your hair very short (0.5 mm to 2.5 mm), you can use the device without a comb attachment.

- If a comb attachment is attached to the device, pull the comb attachment upwards off the device.
- To set the precision adjustment level, use the dial for precision adjustment on the rear of the device. You can now set the desired cutting length to between 0.5 and 2.5 mm.
- Start the application.

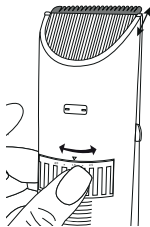
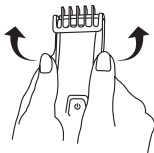

### **Thinning hair**

The device has a thinning function. The thinning function can be used to reduce the volume of hair as only some of the hair is gathered and cut.

- In order to use the thinning function, slide the sliding switch for the thinning function on the front of the device to the left.

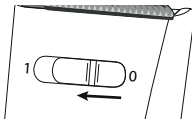

### **Cutting precise contours (e.g. sideburns or neck hair)**

You can also use the device to cut particularly precise contours, such as sideburns or neck hair.

- If a comb attachment is attached to the device, pull the comb attachment upwards off the device.
- Turn the device so that the front side of the device is facing your head.
- Move the device slowly from the top downwards.

## **9. Cleaning and maintenance**

### **Cleaning the device**



### **WARNING**

- Always pull the mains adapter out of the socket before cleaning the device. Risk of electric shock!
- Only clean the housing of the device with a soft cloth dampened with warm water or the cleaning brush supplied.
- Do not clean the device with highly flammable liquids. Risk of fire!
- Do not clean the device in the dishwasher!
- Clean the stainless steel blade after each use to prevent lots of hair getting jammed inside it, which could otherwise impede flawless operation.

### **Cleaning the stainless steel blade**

Blow on the stainless steel blade after the application in order to clean it of hair. You can also carefully remove wet hair with your fingers.



### **WARNING**

When cleaning with your fingers, make sure that you do not injure yourself on the sharp edges of the stainless steel blade. To clean the stainless steel blade very thoroughly, you can also rinse it under running water. How to do this:

1. Push the stainless steel blade upwards using your thumb and remove it.
2. Hold the stainless steel blade under running water so that the jet of water runs through the stainless steel blade from the inside out.
3. Leave the stainless steel blade to dry completely before you reattach it to the device. Ensure that no water gets inside the device! Risk of electric shock!



### **Oiling the stainless steel blade**

In order to achieve consistently optimum cutting results, you occasionally need to oil the stainless steel blade. Apply a drop of cutting oil to the stainless steel blade when the oil indicator symbol lights up in the LED display.

## **10. Disposal**

For environmental reasons, do not dispose of the device in the household waste at the end of its useful life. Dispose of the device at a suitable local collection or recycling point in your country. Dispose of the device in accordance with the EC Directive on Waste Electrical and Electronic Equipment (WEEE). If you have any questions, please contact the local authorities responsible for waste disposal.



### **WARNING**

The integrated battery cannot be removed for disposal. Risk of explosion and injury. The lithium-ion battery used in this device must not be disposed of in household waste, but must be disposed of correctly. For information on disposal, please contact the authorised seller or a municipal collection point.

During disposal, it must be pointed out that the device contains a battery.

Discharge the battery before disposal. Take the device and switch the hair clippers on until the battery is flat.



## Note

If it is not possible to discharge the battery due to a fault or damage, please consult your waste collection point.

## 11. Technical specifications

Model	HR 5000
Weight	154 g
Device dimensions	17.5 x 5.1 x 4.9 cm
Device protection type	IPX6
Device input	5 V $\overline{\text{---}}$ 1 A
Adapter protection type	IP20
Adapter protection class	II
Voltage supply (TPA-97050100BU)	Input: 100-240 V~, 50/60 Hz, 0.15 A Output: 5.0 V $\overline{\text{---}}$ 1.0 A, 5.0 W
Average active efficiency	$\geq 73.98 \%$
No-load power consumption	$\leq 0.07 \text{ W}$
<b>Battery:</b>	
Capacity	600 mAh
Nominal voltage	3.2 V
Type designation	Lithium-ion

Subject to technical changes

## 12. Warranty/service

Beurer GmbH, Söflinger Straße 218, 89077 Ulm, Germany (hereinafter referred to as “Beurer”) provides a warranty for this product, subject to the requirements below and to the extent described as follows.

**The warranty conditions below shall not affect the seller’s statutory warranty obligations which ensue from the sales agreement with the buyer.**

**The warranty shall apply without prejudice to any mandatory statutory provisions on liability.**

Beurer guarantees the perfect functionality and completeness of this product.

The worldwide warranty period is 3 years, commencing from the purchase of the new, unused product from the seller.

The warranty only applies to products purchased by the buyer as a consumer and used exclusively for personal purposes in the context of domestic use.

German law shall apply.

During the warranty period, should this product prove to be incomplete or defective in functionality in accordance with the following provisions, Beurer shall carry out a repair or a replacement delivery free of charge, in accordance with these warranty conditions.

**If the buyer wishes to make a warranty claim, they should approach their local retailer in the first instance: see the attached "International Service" list of service addresses.**

The buyer will then receive further information about the processing of the warranty claim, e.g. where they can send the product and what documentation is required.

A warranty claim shall only be considered if the buyer can provide Beurer, or an authorised Beurer partner, with

- a copy of the invoice/purchase receipt, and
- the original product.

The following are explicitly excluded from this warranty:

- deterioration due to normal use or consumption of the product;
- accessories supplied with this product which are worn out or used up through proper use (e.g. batteries, rechargeable batteries, cuffs, seals, electrodes, light sources, attachments and nebuliser accessories);
- products that are used, cleaned, stored or maintained improperly and/or contrary to the provisions of the instructions for use, as well as products that have been opened, repaired or modified by the buyer or by a service centre not authorised by Beurer;
- damage that arises during transport between manufacturer and customer, or between service centre and customer;
- products purchased as seconds or as used goods;
- consequential damage arising from a fault in this product (however, in this case, claims may exist arising from product liability or other compulsory statutory liability provisions).

Repairs or an exchange in full do not extend the warranty period under any circumstances.



Lisez attentivement ce mode d'emploi, conservez-le pour un usage ultérieur, mettez-le à disposition des autres utilisateurs et suivez les consignes qui y figurent.

## **AVERTISSEMENT**

- L'appareil ne doit être utilisé que dans un environnement domestique/privé et non dans un cadre professionnel.
- Cet appareil peut être utilisé par des enfants de plus de 3 ans sous surveillance.
- Cet appareil peut être utilisé par les enfants à partir de 8 ans ainsi que les déficients physiques, sensoriels ou mentaux et les personnes ayant peu de connaissances ou d'expérience à la condition qu'ils soient surveillés ou sachent comment l'utiliser en toute sécurité et en comprennent les risques.
- Les enfants ne doivent pas jouer avec cet appareil.
- Vous ne devez en aucun cas ouvrir ou réparer l'appareil ; le bon fonctionnement de l'appareil ne serait plus assuré. Le non-respect de cette consigne annulera la garantie.
- Le nettoyage et l'entretien ne doivent pas être effectués par des enfants sans surveillance.
- Si l'appareil est utilisé dans une salle de bain, le câble doit être retiré après utilisation, car la proximité de l'eau représente un risque même lorsque l'appareil est éteint.

- N'utilisez jamais l'appareil à proximité d'une baignoire, d'une baignoire, d'une douche ou de tout autre récipient contenant de l'eau ou d'autres liquides — Risque d'électrocution !
- À titre de protection supplémentaire, il est recommandé d'installer une prise avec mise à la terre dont le courant de sortie nominal ne dépasse pas 30 mA dans le réseau électrique de la salle de bain. Vous obtiendrez plus d'informations à ce sujet auprès de votre électricien local.
- La partie manuelle doit être débranchée du câble de raccordement avant d'être nettoyée à l'eau.
- Si le câble d'alimentation électrique de l'appareil est endommagé, il doit être remplacé par le fabricant, son service client ou toute autre personne qualifiée afin d'éviter tout danger.
- L'appareil ne doit être utilisé qu'avec l'adaptateur secteur fourni.

**Chère cliente, cher client,**

Nous vous remercions d'avoir choisi l'un de nos produits. Notre société est réputée pour l'excellence de ses produits et les contrôles de qualité auxquels ils sont soumis. Nos produits couvrent les domaines de la chaleur, du poids, de la pression sanguine, de la température corporelle, de la thérapie douce, des massages, de la beauté, des soins pour bébé et de l'amélioration de l'air. Veuillez lire ce mode d'emploi attentivement, conservez-le pour un usage ultérieur, mettez-le à disposition des autres utilisateurs et suivez les consignes qui y figurent.

Sincères salutations,  
Votre équipe Beurer



## Table des matières

1. Contenu .....	32
2. Symboles utilisés.....	32
3. Familiarisation avec l'appareil.....	34
4. Utilisation conforme aux recommandations.....	34
5. Consignes d'avertissement et de mise en garde .....	34
6. Description de l'appareil.....	36
7. Mise en service.....	38
8. Utilisation.....	38
9. Nettoyage et entretien .....	40
10. Élimination .....	41
11. Caractéristiques techniques.....	42
12. Garantie/maintenance .....	42



## 1. Contenu















Vérifiez si l'emballage carton extérieur du kit est intact et si tous les éléments sont inclus. Avant l'utilisation, assurez-vous que l'appareil et les accessoires ne présentent aucun dommage visible et que la totalité de l'emballage a bien été retirée. En cas de doute, ne l'utilisez pas et adressez-vous à votre revendeur ou au service client indiqué.

- 1 x tondeuse à cheveux HR 5000
- 1 x sabot long
- 1 x sabot court
- 1 x huile de coupe
- 1 x paire de ciseaux
- 1 x sabot
- 1 x adaptateur secteur
- 1 x pinceau de nettoyage
- 1 x station de charge et de rangement

## 2. Symboles utilisés

Les symboles suivants sont utilisés sur le mode d'emploi, sur l'emballage et sur la plaque signalétique de l'appareil :

 <b>DANGER</b>	L'appareil ne doit pas être utilisé près de l'eau ou dans l'eau (par exemple, lavabo, douche, baignoire) – Risque d'électrocution !
 <b>AVERTISSEMENT</b>	Ce symbole vous avertit des risques de blessures ou des dangers pour votre santé

 <b>ATTENTION</b>	Ce symbole vous avertit des éventuels dommages au niveau de l'appareil ou d'un accessoire
 <b>Remarque</b>	Indication d'informations importantes
	La lame en acier inoxydable peut être nettoyée sous l'eau courante.
	Respecter les consignes du mode d'emploi
	Élimination conformément à la directive européenne CE – WEEE (Waste Electrical and Electronic Equipment) relative aux déchets d'équipements électriques et électroniques
	Fabricant
	Ce produit répond aux exigences des directives européennes et nationales en vigueur.
	Éliminer l'emballage dans le respect de l'environnement
<b>IPX6</b>	Protection contre la pénétration d'un jet d'eau puissant
	Utiliser l'adaptateur secteur uniquement à l'intérieur.
	Classe d'efficacité énergétique 6
	L'adaptateur fait partie de la classe de protection II
	Transformateur de sécurité protégé contre les courts-circuits
	Bloc à découpage SMPS (Switch mode power supply unit).
	Polarité du pôle de sortie
	Les produits sont complètement conformes aux exigences des règlements techniques de l'UEEA.

### 3. Familiarisation avec l'appareil

Avec la tondeuse à cheveux HR 5000, vous pouvez vous couper facilement les cheveux avec précision. Sa lame en acier inoxydable de qualité a un revêtement en titane, ce qui garantit une tolérance cutanée optimale.

Grâce aux deux sabots et au réglage précis à 5 niveaux intégré, vous réussissez sans effort différentes longueurs de coupe et des contours propres.

La tondeuse à cheveux possède un écran LED avec affichage de la batterie, de la sécurité voyage et de la charge. De plus, un symbole sur l'écran LED indique quand vous devez huiler la lame en acier inoxydable.

La tondeuse à cheveux peut être utilisée avec la batterie et l'adaptateur secteur fourni. Une batterie au lithium puissante vous assure une autonomie de la tondeuse à cheveux jusqu'à 60 minutes avec une seule charge de batterie.

Pour un nettoyage hygiénique, la lame en acier inoxydable peut être retirée et nettoyée sous l'eau courante.

### 4. Utilisation conforme aux recommandations

La tondeuse à cheveux HR 5000 est conçue exclusivement pour couper les cheveux sur le corps humain. N'utilisez pas la tondeuse à cheveux sur d'autres parties du corps, sur les animaux ou sur les objets. N'utilisez pas la tondeuse à cheveux en plein air.

La tondeuse à cheveux est conçue uniquement pour un usage personnel. La tondeuse à cheveux n'est pas conçue pour être utilisée dans un cadre professionnel. La tondeuse à cheveux ne doit être utilisée qu'aux fins pour lesquelles elle a été conçue et conformément aux indications données par ce mode d'emploi. Toute utilisation inappropriée peut être dangereuse. Le fabricant ne peut être tenu pour responsable des dommages causés par une utilisation inappropriée ou non conforme.

### 5. Consignes d'avertissement et de mise en garde



#### **DANGER**

**Pour éviter de nuire à votre santé, l'utilisation de l'appareil est fortement déconseillée dans les cas suivants :**

- L'emballage présente un risque d'étouffement ! Éloignez les enfants de l'emballage.
- Avant l'utilisation, vérifiez si l'appareil et les accessoires présentent des dégâts visibles. En cas de doute, ne l'utilisez pas et adressez-vous à votre revendeur ou au service client indiqué.
- Tenez l'adaptateur secteur éloigné de l'eau.
- N'immergez jamais l'appareil dans de l'eau ou un autre liquide ! Risque d'électrocution !
- Si l'appareil tombe dans l'eau malgré toutes les mesures de sécurité, débranchez immédiatement le câble d'alimentation de la prise ! Ne mettez pas les mains dans l'eau ! Risque d'électrocution !
- Faites vérifier l'appareil dans un atelier certifié avant toute nouvelle utilisation ! Risque d'électrocution mortelle !
- Si l'appareil est tombé ou a subi d'autres types de dommages, il ne doit plus être utilisé. Risque d'électrocution et de blessure !

- En cas de dégradation visible de l'appareil, des accessoires ou de l'adaptateur secteur, ne l'utilisez pas et adressez-vous à votre revendeur ou au service client indiqué. Risque d'électrocution !
- N'utilisez pas l'appareil si la lame en acier inoxydable est endommagée, car elle pourrait avoir des bords acérés — Risque de blessure !
- Les bords de la lame en acier inoxydable et des embouts sont acérés. Utilisez l'appareil avec précaution.
- Éloignez les enfants des matériaux d'emballage pour éviter les risques d'étouffement !
- Conservez l'appareil hors de portée des enfants.
- N'utilisez pas de rallonge dans la salle de bain, pour pouvoir accéder rapidement à l'adaptateur secteur en cas d'urgence.
- Ne jamais utiliser l'appareil raccordé au secteur avec les mains mouillées ou humides.
- Utilisez exclusivement les sabots d'origine.



## AVERTISSEMENT

**Pour éviter de nuire à votre santé, respectez les points suivants :**

- N'utilisez pas l'appareil si vous avez un coup de soleil, des plaies ouvertes, de l'eczéma ou des coupures sur le visage.
- Éteignez l'appareil avant de placer ou de changer le sabot.
- Veillez à ce qu'aucun liquide fortement inflammable ne se trouve à proximité de l'appareil. Risque d'incendie !
- Retirez tous les matériaux d'emballage avant d'utiliser l'appareil.
- Placez le câble d'alimentation de manière à ne pas trébucher.
- Ne raccordez l'appareil qu'à une prise ayant la tension indiquée sur la plaque signalétique.
- Utilisez l'appareil uniquement selon les indications mentionnées sur la plaque signalétique.
- Tirez sur l'adaptateur secteur dans la prise murale pour débrancher le câble.
- Vous ne devez en aucun cas ouvrir ou réparer l'appareil ; le bon fonctionnement de l'appareil ne serait plus assuré. Le non-respect de cette consigne annulera la garantie.
- En cas de panne ou d'endommagement, faites réparer l'appareil dans un atelier qualifié.
- Ne laissez jamais l'appareil sans surveillance pendant son utilisation.
- Si vous donnez l'appareil à un tiers, vous devez aussi lui donner ce mode d'emploi.
- Après chaque utilisation, mettez l'appareil hors tension.
- Débranchez l'adaptateur secteur de la prise après chaque processus de charge.



## ATTENTION

- Protégez l'appareil et les accessoires contre les chocs, l'humidité, les saletés, les fortes variations de température et l'ensoleillement direct.
- Utilisez, chargez ou stockez l'appareil uniquement à des températures de -10 °C à 40 °C.



## AVERTISSEMENT

### Remarques relatives aux batteries



- Si du liquide de la cellule de batterie entre en contact avec la peau ou les yeux, rincez abondamment la zone touchée avec de l'eau et consultez un médecin.
- Risque d'explosion ! Ne jetez pas les batteries au feu.
- Ne démontez, n'ouvrez ou ne cassez pas les batteries.
- N'utilisez que le chargeur indiqué dans le mode d'emploi.
- Les batteries doivent être chargées correctement avant utilisation. Pour charger l'appareil, respectez toujours les instructions du fabricant ou les informations contenues dans ce mode d'emploi.
- Avant la première utilisation, chargez complètement la batterie (voir chapitre 7).
- Rechargez la batterie complètement au moins 2 fois par an pour atteindre une durée de vie maximale de la batterie.

## 6. Description de l'appareil



1. Lame en acier inoxydable	10. Affichage de la batterie (0–100 %)
2. Sabot court (3/6/9/12/15 mm)	11. Affichage de la sécurité voyage
3. Sabot long (18/21/24/27/30/33 mm)	12. Voyant de charge
4. Station de charge/rangement	13. Indication d'huile
5. Écran LED	14. Adaptateur secteur
6. Interrupteur MARCHE/ARRÊT 	15. Pinceau de nettoyage
7. Commutateur pour fonction de désépais- sissement	16. Huile de coupe
8. Réglage précis (0,5/1,0/1,5/2,0/2,5 mm)	17. Ciseaux
9. Prise femelle (micro-USB)	18. Peigne

### Embouts

	<p><u>Sabot long</u> Adapté aux longueurs de coupe de 18 à 33 mm (incréments de 3 mm).</p>
	<p><u>Sabot court</u> Adapté aux longueurs de coupe de 3 à 15 mm (incréments de 3 mm).</p>

## 7. Mise en service

Vous pouvez utiliser l'appareil avec la batterie et l'adaptateur secteur fourni.

### **Fonctionnement sur batterie**

Pour pouvoir utiliser l'appareil avec la batterie, vous devez charger complètement la batterie pendant 60 minutes avant la première utilisation. Un appareil entièrement chargé a une durée de fonctionnement d'environ 60 minutes.

Pour charger la batterie, procédez comme suit :

1. Assurez-vous que l'appareil est éteint.
2. Raccordez l'adaptateur secteur à une prise adaptée.
3. Branchez l'autre extrémité de l'adaptateur secteur dans la prise femelle sous l'appareil. L'indication de la charge commence à clignoter. L'affichage de la batterie vous montre l'état actuel de la batterie en pourcentage.
4. Après la charge, sortez l'adaptateur secteur de la prise et de l'appareil. L'appareil est prêt à être utilisé.



### **Charge rapide**

Si vous avez oublié de charger la tondeuse à cheveux avant de l'utiliser, vous pouvez utiliser la fonction de charge rapide. Il vous suffit de connecter l'appareil à l'alimentation électrique. En 5 minutes seulement, l'appareil est à nouveau prêt pour un rasage complet.

### **Fonctionnement sur secteur**

Pour utiliser l'appareil avec l'adaptateur secteur fourni, procédez comme suit :

1. Raccordez l'adaptateur secteur à une prise adaptée.
2. Branchez l'autre extrémité de l'adaptateur secteur dans la prise femelle sous l'appareil. L'affichage de la batterie vous indique l'état actuel de la batterie en pourcentage et l'indication de la charge commence à clignoter. L'adaptateur secteur fournit suffisamment d'énergie pour charger la batterie et utiliser l'appareil en même temps.
3. Après l'utilisation, sortez l'adaptateur secteur de la prise et de l'appareil.



## **AVERTISSEMENT**



N'utilisez jamais l'appareil raccordé au secteur sous la douche !

La partie manuelle de l'appareil doit être déconnectée du câble de raccordement avant de l'utiliser en milieu humide.

## 8. Utilisation

### **Sécurité voyage**

L'appareil dispose d'une sécurité voyage. Quand la sécurité voyage est activée, vous ne pouvez pas allumer l'appareil. La sécurité voyage empêche l'activation accidentelle de l'appareil (par exemple, dans la valise au cours du voyage).

Pour activer la sécurité voyage, maintenez l'interrupteur MARCHE/ARRÊT  enfoncé pendant 3 secondes. L'affichage de la sécurité voyage commence à clignoter. L'appareil est verrouillé. En cas de brève pression sur l'interrupteur MARCHE/ARRÊT  en état verrouillé, l'écran montre que l'appareil est verrouillé en allumant l'affichage de la sécurité voyage.

Pour désactiver la sécurité voyage, maintenez à nouveau l'interrupteur MARCHE/ARRÊT  enfoncé pendant 3 secondes.

### **Fonction Direct Drive**

Si la batterie est déchargée, l'appareil peut être immédiatement utilisé sur secteur.



### **Conseils avant l'utilisation de la tondeuse à cheveux**

- Assurez-vous que les cheveux à couper sont propres et secs.
- Avant de commencer, peignez soigneusement les cheveux à couper pour les démêler.
- Enfilez une cape de coiffeur pour que les cheveux ne pénètrent pas dans votre cou.

### **Couper les cheveux avec le sabot**

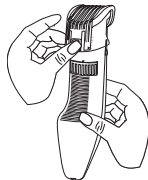
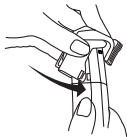
- Choisissez l'un des deux sabots et placez-le sur l'appareil comme illustré. Assurez-vous que le sabot s'enclenche de manière audible et sensible. Nous vous recommandons de commencer par la plus grande longueur de coupe lors du choix du sabot afin de vous rapprocher lentement de la longueur souhaitée.



- Pour régler la longueur de coupe sur le sabot déplacez le commutateur situé à l'arrière du sabot à la longueur de coupe souhaitée, comme illustré.
- Pour allumer l'appareil, appuyez sur l'interrupteur MARCHE/ARRÊT . Le témoin d'utilisation s'allume.
- Passez l'appareil lentement dans les cheveux. Assurez-vous que le sabot soit aussi plat que possible sur le crâne.
- Ne coupez toujours que de petites zones.
- Coupez les cheveux dans le sens contraire à la pousse. Si les cheveux poussent dans différentes directions, utilisez l'appareil dans plusieurs directions.
- Pour éteindre l'appareil après l'utilisation, appuyez de nouveau sur l'interrupteur MARCHE/ARRÊT . Le témoin d'utilisation s'éteint.



### **Couper les cheveux sans le sabot**

Si vous voulez couper vos cheveux très courts (de 0,5 mm à 2,5 mm), vous pouvez aussi utiliser l'appareil sans le sabot.

- Si un sabot est déjà placé sur l'appareil, retirez-le en tirant le sabot vers le haut.
- Pour utiliser le réglage précis, appuyez sur cette fonction à l'arrière de l'appareil. Vous pouvez alors régler la longueur de coupe souhaitée entre 0,5 et 2,5 mm.
- Vous pouvez ensuite commencer à utiliser l'appareil.

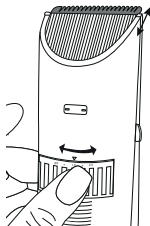
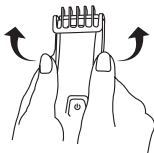

### **Désépaissir les cheveux**

L'appareil dispose d'une fonction de désépaississement. La fonction de désépaississement permet de réduire le volume des cheveux, car l'appareil ne saisit et ne coupe qu'une partie des cheveux.

- Pour utiliser la fonction de désépaississement, déplacez le commutateur de la fonction de désépaississement situé à l'avant de l'appareil, sur la gauche.

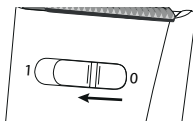

### **Tailler des contours fins (pattes, nuque, etc.)**

Vous pouvez également utiliser l'appareil pour tailler des contours particulièrement fins, tels que les pattes ou les cheveux dans la nuque.

- Si un sabot est déjà placé sur l'appareil, retirez-le en tirant le sabot vers le haut.
- Retournez l'appareil de sorte que l'avant de l'appareil se trouve contre le crâne.
- Déplacez l'appareil lentement de haut en bas.

## **9. Nettoyage et entretien**

### **Nettoyer l'appareil**



### **AVERTISSEMENT**

- Débranchez toujours l'adaptateur secteur de la prise avant de nettoyer l'appareil. Risque d'électrocution !
- Nettoyez le boîtier de l'appareil uniquement avec un chiffon doux humidifié à l'eau chaude ou avec la brosse de nettoyage fournie.
- Ne nettoyez pas l'appareil avec des liquides fortement inflammables ! Risque d'incendie !
- Ne lavez pas l'appareil au lave-vaisselle !

- Nettoyez la lame en acier inoxydable après chaque utilisation, car de nombreux poils peuvent s'y accumuler et empêcher son bon fonctionnement.

### **Nettoyer la lame en acier inoxydable**

Après l'utilisation, soufflez sur la lame en acier inoxydable pour en éliminer les poils. Vous pouvez aussi retirer avec précaution les poils mouillés avec les doigts.



### **AVERTISSEMENT**

Lors du nettoyage avec les doigts, faites attention à ne pas vous blesser sur les bords acérés de la lame en acier inoxydable. Pour un nettoyage particulièrement complet de la lame en acier inoxydable, vous pouvez aussi le nettoyer sous l'eau courante. Pour ce faire, procédez comme suit :

1. Poussez la lame en acier inoxydable vers le haut avec le pouce et retirez-la.
2. Maintenez la lame en acier inoxydable sous l'eau courante de manière à ce que le jet d'eau coule de l'intérieur vers l'extérieur sur la lame en acier inoxydable.
3. Laissez la lame en acier inoxydable sécher complètement avant de la replacer sur l'appareil. Assurez-vous que l'eau ne s'infiltré pas à l'intérieur de l'appareil ! Risque d'électrocution !



### **Huiler la lame en acier inoxydable**

Pour obtenir des résultats de coupe toujours optimaux, vous devez huiler de temps en temps la lame en acier inoxydable. Appliquez une goutte d'huile de coupe sur la lame en acier inoxydable, dès que le symbole d'huile s'affiche sur l'écran LED.

## **10. Élimination**

Dans l'intérêt de la protection de l'environnement, l'appareil ne doit pas être jeté avec les ordures ménagères à la fin de sa durée de service. L'élimination doit se faire par le biais des points de collecte compétents dans votre pays. Éliminez l'appareil conformément à la directive européenne – WEEE (Waste Electrical and Electronic Equipment) relative aux appareils électriques et électroniques usagés.

Pour toute question, adressez-vous aux collectivités locales responsables de l'élimination et du recyclage de ces produits.



### **AVERTISSEMENT**

La batterie intégrée ne peut pas être retirée pour élimination. Risque d'explosion et de blessure. La batterie li-ion utilisée dans cet appareil ne doit pas être jetée avec les ordures ménagères, mais de manière conforme. Pour plus d'informations sur l'élimination, contactez un revendeur agréé ou un organisme communal responsable de l'élimination des déchets.

Lors de l'élimination, il faut indiquer que l'appareil contient une batterie.



Déchargez la batterie avant l'élimination. Prenez l'appareil et allumez la tondeuse à cheveux jusqu'à ce que la batterie soit vide.



## Remarque

S'il est impossible de décharger la batterie en raison d'un défaut ou d'un dégât, consultez votre lieu de collecte.

## 11. Caractéristiques techniques

Modèle	HR 5000
Poids	154 g
Dimensions de l'appareil	17,5 x 5,1 x 4,9 cm
Type de protection de l'appareil	IPX6
Entrée de l'appareil	5 V  1 A
Type de protection de l'adaptateur	IP20
Classe de sécurité de l'adaptateur	II
Alimentation électrique (TPA-97050100VU)	Entrée : 100-240 V~, 50/60 Hz, 0,15 A Sortie : 5,0 V  1,0 A, 5,0 W
Efficacité moyenne en fonctionnement	≥ 73,98 %
Consommation électrique hors charge	≤ 0,07 W
<b>Batterie</b> Capacité Tension nominale Type	600 mAh 3,2 V Li-ion

Sous réserve de modifications techniques

## 12. Garantie/maintenance

La société Beurer GmbH, sise Söflinger Straße 218, 89077 Ulm, Allemagne, (ci-après désignée « Beurer ») propose une garantie pour ce produit dans les conditions suivantes et dans la mesure prévue ci-après.

**Les conditions de garantie suivantes n'affectent en rien les obligations de garantie du vendeur découlant du contrat de vente conclu avec l'acheteur.**

**La garantie s'applique également sans préjudice de la responsabilité légale obligatoire.**

Beurer garantit le bon fonctionnement et l'intégrité de ce produit.

La période de garantie mondiale est de 3 ans à compter de la date d'achat par l'acheteur du produit neuf et non utilisé.

Cette garantie ne s'applique qu'aux produits achetés par l'acheteur en tant que consommateur et utilisés uniquement à des fins personnelles dans le cadre d'une utilisation domestique. Le droit allemand s'applique.

Si, au cours de la période de garantie, ce produit s'avère incomplet ou défectueux conformément aux dispositions suivantes, Beurer s'engage à proposer gratuitement un remplacement ou une réparation conformément aux présentes Conditions de garantie.

**Si l'acheteur souhaite faire valoir la garantie, il doit d'abord s'adresser au revendeur local : cf. liste « Service client à l'international » ci-jointe pour connaître les adresses du service après-vente.**

L'acheteur recevra ensuite des informations complémentaires concernant le déroulement de la demande de garantie, par exemple, l'adresse à laquelle envoyer le produit et les documents requis.

Une demande de garantie ne peut être prise en compte que si l'acheteur présente

- une copie de la facture/du reçu et
- le produit d'origine

à Beurer ou à un partenaire autorisé de Beurer.

La présente Garantie exclut expressément

- toute usure découlant de l'utilisation ou de la consommation normale du produit ;
- les accessoires fournis avec le produit qui s'usent ou qui sont consommés dans le cadre d'une utilisation normale du produit (par exemple, piles, piles rechargeables, manchettes, joints, électrodes, ampoules, embouts et accessoires pour inhalateur) ;
- les produits utilisés, nettoyés, stockés ou entretenus de manière inappropriée et/ou contraire aux conditions d'utilisation, ainsi que les produits ouverts, réparés ou modifiés par l'acheteur ou par un service client non agréé par Beurer ;
- les dommages survenus lors du transport entre le fabricant et le client ou entre le service client et le client ;
- les produits achetés en tant qu'article de second choix ou d'occasion ;
- les dommages consécutifs qui résultent d'une défaillance du produit (dans ce cas, toutefois, des réclamations peuvent être soulevées relatives à la responsabilité du fait des produits ou à d'autres dispositions légales obligatoires relatives à la responsabilité).

Les réparations ou le remplacement complet ne prolongent en aucun cas la période de garantie.



Lea atentamente estas instrucciones de uso, consérvelas para su futura utilización, póngalas a disposición de otros usuarios y respete las indicaciones.

## **ADVERTENCIA**

- Este aparato se ha diseñado exclusivamente para su uso privado o en el hogar y no para uso industrial.
- Este aparato puede ser utilizado por niños mayores de 3 años bajo supervisión.
- Este aparato puede ser utilizado por niños mayores de 8 años, así como por personas con facultades físicas, sensoriales o mentales limitadas, o con poca experiencia o conocimientos, siempre que estén vigiladas o se les indique cómo usarlo de forma segura y entiendan los peligros que conlleva.
- Los niños no deberán jugar nunca con el aparato.
- No debe abrir ni reparar el aparato bajo ningún concepto; en caso contrario, ya no se garantizará su correcto funcionamiento. El incumplimiento de esta indicación anula la garantía.
- Las tareas de limpieza y mantenimiento ordinario no deberán ser realizadas por niños sin supervisión.
- Si el aparato se usa en un cuarto de baño, al terminar de usarlo deberá desenchufarse el conector, puesto que la proximidad del agua representa un peligro, incluso si el aparato está apagado.

- No utilice nunca el aparato cerca de bañeras, lavabos, duchas u otros recipientes que contengan agua u otros líquidos. ¡Peligro de descarga eléctrica!
- Como protección adicional se recomienda instalar en el circuito del cuarto de baño un interruptor diferencial RCD con una corriente de activación que no supere los 30 mA. Puede solicitar información al respecto en un establecimiento especializado en material eléctrico.
- La parte portátil debe separarse del cable de conexión a la red antes de limpiarla con agua.
- Si el cable de alimentación de este aparato se daña, su sustitución deberá ponerse en manos del fabricante, de su servicio técnico o de una persona cualificada para tal labor a fin de evitar peligros.
- El aparato solo debe utilizarse con el adaptador de red suministrado.

**Estimada clienta, estimado cliente:**

Nos complace que haya elegido un producto de nuestra gama. Nuestro nombre es sinónimo de productos de alta y comprobada calidad en el ámbito de aplicación de calor, peso, presión arterial, temperatura corporal, pulso, tratamiento suave, masaje, belleza, bebés y aire. Lea detenidamente estas instrucciones de uso, consérvelas para su futura utilización, asegúrese de que estén accesibles para otros usuarios y siga las indicaciones.

Atentamente,  
El equipo de Beurer

## Índice

1. Artículos suministrados .....	46
2. Explicación de los símbolos .....	46
3. Información general.....	48
4. Uso correcto.....	48
5. Indicaciones de advertencia y de seguridad .....	48
6. Descripción del aparato .....	50
7. Puesta en funcionamiento .....	52
8. Utilización .....	53
9. Limpieza y cuidado .....	55
10. Eliminación .....	56
11. Datos técnicos.....	56
12. Garantía/asistencia.....	57



## 1. Artículos suministrados















Compruebe que el embalaje de los artículos suministrados esté intacto y que su contenido esté completo. Antes de utilizar el aparato deberá asegurarse de que ni este ni los accesorios presentan daños visibles y de que se retira el material de embalaje correspondiente. En caso de duda, no lo use y póngase en contacto con su distribuidor o con la dirección de servicio técnico indicada.

- 1 x cortapelos HR 5000
- 1 x accesorio de peine largo
- 1 x accesorio de peine corto
- 1 x aceite de corte
- 1 x tijeras
- 1 x peine
- 1 x adaptador de red
- 1 x cepillo de limpieza
- 1 x estación de carga y de conservación

## 2. Explicación de los símbolos

En las presentes instrucciones de uso, en el embalaje y en la placa de características del aparato se utilizan los siguientes símbolos:

 <b>PELIGRO</b>	El aparato no debe utilizarse cerca del agua o dentro de ella (p. ej., lavabo, ducha, bañera). ¡Peligro de descarga eléctrica!
 <b>ADVERTENCIA</b>	Indicación de advertencia sobre peligro de lesiones u otros peligros para la salud

 <b>PRECAUCIÓN</b>	Indicación de seguridad sobre posibles daños en el aparato o los accesorios
 <b>Nota</b>	Indicación de información importante
	La cuchilla de acero inoxidable se puede limpiar debajo del grifo.
	Respetar las instrucciones de uso
	Eliminación según la Directiva europea sobre residuos de aparatos eléctricos y electrónicos (RAEE)
	Fabricante
	Este producto cumple los requisitos de las directivas europeas y nacionales vigentes.
	Eliminar el embalaje respetando el medio ambiente
<b>IPX6</b>	Protección contra la penetración de chorros de agua fuertes
	Utilice el adaptador de red únicamente en interiores.
	Clase de eficiencia energética 6
	El adaptador es de la clase de protección II
	Transformador de seguridad a prueba de cortocircuitos
	Fuente de alimentación conmutada SMPW (Switch mode power supply unit)
	Polaridad del polo de salida
	Está demostrado que los productos cumplen los requisitos de las normas técnicas de la Unión Económica Euroasiática.



### 3. Información general

El cortapelos HR 5000 permite cortar el cabello de forma sencilla y precisa. Su cuchilla de acero inoxidable de alta calidad tiene un recubrimiento de titanio que garantiza una óptima compatibilidad con la piel.

Gracias a los dos accesorios de peine y al ajuste de precisión en 5 niveles integrado en el cortapelos, se pueden conseguir fácilmente diferentes longitudes de corte y contornos limpios.

El cortapelos dispone de una pantalla LED con indicador de estado de la batería, de protección para el transporte y de carga.

Además, un símbolo en la pantalla LED indica cuándo hay que lubricar la cuchilla de acero inoxidable.

Puede utilizar el cortapelos tanto con la batería como con el adaptador de red suministrado. Una potente batería de litio permite utilizar el cortapelos hasta 60 minutos con una sola carga de la batería.

Para una limpieza higiénica, la cuchilla de acero inoxidable puede retirarse y lavarse debajo del grifo.

### 4. Uso correcto

El cortapelos HR 5000 se ha diseñado exclusivamente para cortar cabello humano. ¡No lo utilice en otras partes del cuerpo, animales u objetos! No lo utilice al aire libre.

El cortapelos se ha diseñado únicamente para el uso privado. No se ha diseñado para el uso en el ámbito comercial. El cortapelos solo deberá usarse para el fin para el que ha sido diseñado y del modo indicado en las instrucciones de uso. Todo uso inadecuado puede ser peligroso. Por lo tanto, el fabricante declina toda responsabilidad por daños debidos a un uso inadecuado o incorrecto.

### 5. Indicaciones de advertencia y de seguridad



#### **PELIGRO**

**Para evitar daños para la salud se desaconseja encarecidamente el uso del aparato en los siguientes casos:**

- ¡Peligro de asfixia por el material de embalaje! Mantenga el material de embalaje fuera del alcance de los niños.
- Antes de utilizar el aparato, compruebe si este o los accesorios presentan daños visibles. En caso de duda, no lo use y póngase en contacto con su distribuidor o con la dirección de servicio técnico indicada.
- Mantenga el adaptador de red alejado del agua.
- ¡No sumerja nunca el aparato en agua ni en ningún otro líquido! ¡Peligro de descarga eléctrica!
- Si a pesar de todas estas medidas de seguridad el aparato se cae al agua, ¡desenchúfelo inmediatamente de la toma de corriente! ¡No toque el agua! ¡Peligro de descarga eléctrica!
- ¡Antes de volver a usar el aparato haga que lo revise un taller autorizado! ¡Peligro de muerte por descarga eléctrica!

- Si el aparato se cae o sufre daños por cualquier otra causa, no se deberá utilizar más. ¡Peligro de descarga eléctrica y de lesiones!
- En caso de haber un daño visible en el aparato, los accesorios o el adaptador de red, en caso de duda no los use y póngase en contacto con su distribuidor o con la dirección de servicio técnico indicada. ¡Peligro de descarga eléctrica!
- No utilice el aparato si la cuchilla de acero inoxidable está dañada, ya que podría tener bordes afilados. ¡Peligro de lesiones!
- Los bordes de la cuchilla de acero inoxidable y de los accesorios están afilados. Utilice el aparato con cuidado.
- Mantenga el material de embalaje fuera del alcance de los niños. ¡Peligro de asfixia!
- Mantenga el aparato fuera del alcance de los niños.
- No utilice ningún cable de prolongación en el cuarto de baño para poder alcanzar rápidamente el adaptador de red en caso de emergencia.
- No utilice nunca el aparato conectado a la red eléctrica con las manos mojadas o húmedas.
- Utilice únicamente los accesorios de peine originales.



## ADVERTENCIA

**Para evitar daños para la salud, tenga en cuenta los siguientes puntos:**

- No utilice el aparato si sufre quemaduras solares, heridas abiertas, eczemas o cortes en la cara.
- Apague el aparato antes de colocar o cambiar el accesorio de peine.
- Asegúrese de que no haya líquidos fácilmente inflamables en las proximidades del aparato. ¡Peligro de incendio!
- Antes de utilizar el aparato, retire todo el material de embalaje.
- Tienda el cable de alimentación de forma que no se pueda tropezar con él.
- Conecte el aparato únicamente a una toma de corriente cuya tensión corresponda a la indicada en la placa de características.
- Utilice el aparato únicamente siguiendo las indicaciones de la placa de características.
- Desenchufe el cable de alimentación de la toma de corriente únicamente por el adaptador de red.
- No debe abrir ni reparar el aparato bajo ningún concepto; en caso contrario, ya no se garantizará su correcto funcionamiento. El incumplimiento de esta indicación anula la garantía.
- En caso de avería o daño, encargue la reparación del aparato a un taller cualificado.
- Vigile siempre el aparato durante su uso.
- Si entrega el aparato a terceros, deberá acompañarlo de estas instrucciones de uso.
- Apague siempre el aparato después de usarlo.
- Desenchufe siempre el adaptador de red de la toma de corriente cuando concluya el proceso de carga.



## PRECAUCIÓN

- Proteja el aparato y los accesorios de impactos, humedad, suciedad, grandes oscilaciones térmicas y de la luz solar directa.
- Utilice, cargue y conserve el aparato únicamente con temperaturas de -10 °C a 40 °C.





## ADVERTENCIA

### Indicaciones para la manipulación de baterías

- En caso de que el líquido de una batería entre en contacto con la piel o los ojos, lave la zona afectada con abundante agua y busque asistencia médica.
- ¡Peligro de explosión! No arroje baterías al fuego.
- No despiece, abra ni triture las baterías.
- Utilice solo los cargadores indicados en las instrucciones de uso.
- Las baterías deben estar correctamente cargadas antes de su uso. Para una carga correcta, deben cumplirse en todo momento las indicaciones del fabricante o las de estas instrucciones de uso.
- Cargue completamente la batería antes de la primera puesta en funcionamiento (véase el capítulo 7).
- Cargue completamente la batería al menos 2 veces al año para prolongar su vida útil el mayor tiempo posible.

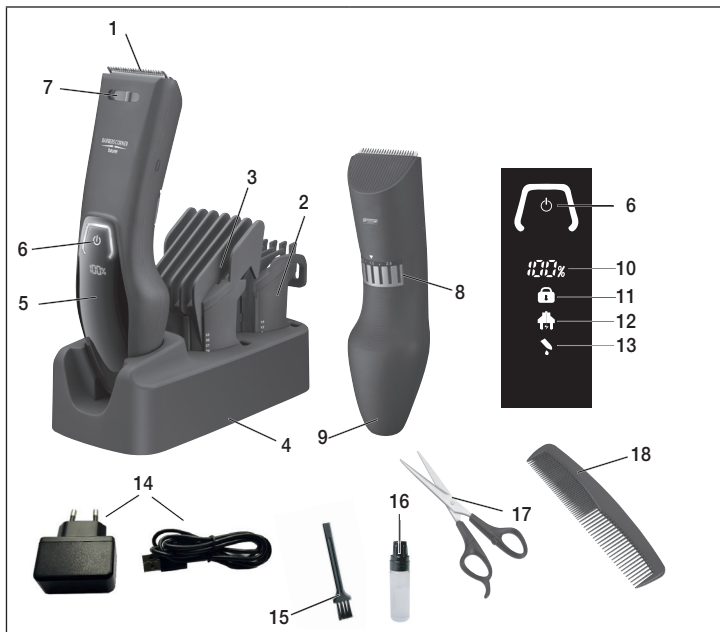
## 6. Descripción del aparato



1. Cuchilla de acero inoxidable	10. Indicador de estado de la batería (0-100 %)
2. Accesorio de peine corto (3/6/9/12/15 mm)	11. Indicador de protección para el transporte
3. Accesorio de peine largo (18/21/24/27/30/33 mm)	12. Indicador de carga
4. Estación de carga y de conservación	13. Aviso de nivel de aceite
5. Pantalla LED	14. Adaptador de red
6. Interruptor de encendido y apagado 	15. Cepillo de limpieza
7. Interruptor deslizante para función de entresacado	16. Aceite de corte
8. Ajuste de precisión (0,5/1,0/1,5/2,0/2,5 mm)	17. Tijeras
9. Toma de conexión (micro USB)	18. Peine

### **Accesorios**

 <p>A black plastic comb accessory with five teeth of varying lengths. The side of the comb has a vertical scale with markings at 18, 21, 24, 27, 30, and 33 mm.</p>	<p><u>Accesorio de peine largo</u> Adecuado para longitudes de corte de 18-33 mm (incrementos de 3 mm).</p>
 <p>A black plastic comb accessory with five teeth of varying lengths. The side of the comb has a vertical scale with markings at 3, 6, 9, 12, and 15 mm.</p>	<p><u>Accesorio de peine corto</u> Adecuado para longitudes de corte de 3-15 mm (incrementos de 3 mm).</p>

## 7. Puesta en funcionamiento

Puede utilizar el aparato tanto con la batería como con el adaptador de red suministrado.

### **Funcionamiento con batería**

Para poder utilizar el aparato con la batería deberá cargarla completamente durante 60 minutos antes de usarlo por primera vez. Un aparato completamente cargado funciona durante aprox. 60 minutos.

Para cargar la batería, proceda del siguiente modo:

1. Asegúrese de que el aparato esté apagado.
2. Conecte el adaptador de red a una toma de corriente adecuada.
3. Inserte el otro extremo del adaptador de red en la toma de conexión situada en la parte inferior del aparato. El indicador de carga empieza a parpadear. El indicador de estado de la batería le indica el estado de carga actual de la batería en tanto por ciento.
4. Desenchufe siempre el adaptador de red de la toma de corriente y del aparato al terminar el proceso de carga. El aparato está ahora listo para funcionar.



### **Carga rápida**

Si ha olvidado cargar el cortapelos antes de usarlo, la función de carga rápida le ayudará. Conecte el aparato a la alimentación eléctrica. En 5 minutos volverá a estar listo para un rasurado completo funcionando con batería.

### **Funcionamiento con conexión a la red**

Para utilizar el aparato con el adaptador de red suministrado, proceda del siguiente modo:

1. Conecte el adaptador de red a una toma de corriente adecuada.
2. Inserte el otro extremo del adaptador de red en la toma de conexión situada en la parte inferior del aparato. El indicador de estado de la batería le indica el estado de carga actual de la batería en tanto por ciento y el indicador de carga empieza a parpadear. El adaptador de red facilita suficiente energía para cargar la batería y utilizar el aparato al mismo tiempo.
3. Desenchufe siempre el adaptador de red de la toma de corriente y del aparato tras su uso.



## **ADVERTENCIA**

¡No utilice el aparato funcionando con la batería mientras se ducha!

La parte portátil del aparato debe separarse del cable de alimentación antes de utilizarla en un entorno húmedo.

## 8. Utilización

### **Protección para el transporte**

El aparato dispone de una protección para el transporte. Si está activada, no podrá encender el aparato. La protección para el transporte impide que el aparato se encienda accidentalmente (p. ej., cuando se lleva de viaje en una maleta).

Para activar la protección para el transporte, mantenga pulsado el interruptor de encendido y apagado  durante 3 segundos. El indicador de protección para el transporte empieza a parpadear.

El aparato está ahora bloqueado. Si pulsa brevemente el interruptor de encendido y apagado  con el aparato bloqueado, la pantalla muestra que el aparato está bloqueado mediante la iluminación del indicador de protección para el transporte.

Para desactivar la protección para el transporte, mantenga pulsado el interruptor de encendido y apagado  de nuevo durante 3 segundos.

### **Función Direct Drive**

Aunque la batería se descargue, el aparato se podrá seguir utilizando inmediatamente con conexión a la red.

### **Consejos antes de cortar el pelo**

- Asegúrese de que el pelo que va a cortar esté limpio y seco.
- Pénelo bien para desenredarlo.
- Póngase un peinador para que no le caigan pelos en el cuello.

### **Cortar el pelo con accesorio de peine**

- Seleccione uno de los dos accesorios de peine y colóquelo en el aparato como se muestra en la imagen. Asegúrese de que el accesorio de peine encaje de forma audible y perceptible. Le recomendamos que comience con la mayor longitud de corte posible cuando utilice el accesorio de peine, y luego siga lentamente hasta alcanzar la longitud deseada.

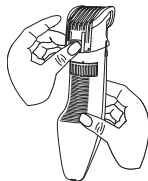
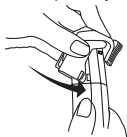

- Para modificar la longitud de corte en el accesorio de peine, desplace el interruptor deslizante situado en la parte trasera de dicho accesorio a la longitud de corte deseada como se muestra en la imagen.
- Para encender el aparato, pulse el interruptor de encendido y apagado . El indicador de funcionamiento empieza a iluminarse.
- Pase el aparato lentamente por el cabello. Procure que el accesorio de peine quede lo más plano posible en la cabeza.

- Corte siempre únicamente pequeñas zonas.
- Corte el pelo en dirección contraria a la de su crecimiento. Si el pelo crece en distintas direcciones, utilice el aparato en varias direcciones.
- Para volver a apagar el aparato tras su uso, pulse de nuevo el interruptor de encendido y apagado . El indicador de funcionamiento se apaga.

### **Cortar el pelo sin accesorio de peine**

Si desea cortar el pelo muy corto (de 0,5 a 2,5 mm), puede utilizar el aparato también sin accesorio de peine.

- Si está colocado un accesorio de peine en el aparato, retírelo tirando de él hacia arriba.

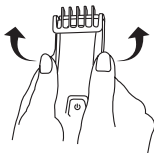

- Para realizar el ajuste de precisión pulse el ajuste de precisión situado en la parte trasera del aparato. Después puede ajustar la longitud de corte deseada entre 0,5 y 2,5 mm.
- Empiece con la aplicación.

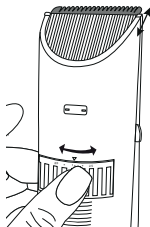

### **Entresacar el cabello**

El aparato dispone de una función de entresacado. La función de entresacado permite reducir el volumen del cabello, ya que solo se toma y se corta una parte del mismo.

- Para utilizar la función de entresacado, desplace el interruptor deslizante para la función de entresacado situado en la parte delantera del aparato hacia la izquierda.

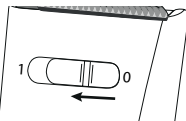

### **Cortar contornos finos (p. ej., patillas o vello del cuello)**

También puede utilizar el aparato para cortar contornos especialmente finos, como las patillas o el vello del cuello.

- Si está colocado un accesorio de peine en el aparato, retírelo tirando de él hacia arriba.
- Gire el aparato de forma que su parte delantera señale hacia la cabeza.
- Mueva el aparato lentamente de arriba abajo.

## 9. Limpieza y cuidado

### Limpiar el aparato



### ADVERTENCIA

- Antes de proceder a la limpieza, desenchufe siempre el adaptador de red de la toma de corriente. ¡Peligro de descarga eléctrica!
- Limpie la carcasa del aparato únicamente con un paño suave humedecido con agua caliente o con el cepillo de limpieza suministrado.
- ¡No limpie el aparato con líquidos fácilmente inflamables! ¡Peligro de incendio!
- ¡No meta el aparato en el lavavajillas!
- Limpie la cuchilla de acero inoxidable tras cada uso, ya que en ella pueden quedarse adheridos muchos pelos y, si ocurre esto, no se podrá garantizar un funcionamiento correcto.

### Limpiar la cuchilla de acero inoxidable

Después de usarla, sople la cuchilla de acero inoxidable para eliminar los pelos. Los pelos mojados también se pueden retirar con cuidado con los dedos.



### ADVERTENCIA

Si la limpia con los dedos, tenga cuidado de no lesionarse con los bordes afilados de la cuchilla de acero inoxidable. Para realizar una limpieza especialmente a fondo de la cuchilla de acero inoxidable también puede limpiarla debajo del grifo. Proceda para ello del siguiente modo:

1. Presione la cuchilla hacia arriba con el pulgar y retírela.
2. Sujétela debajo del grifo de forma que el chorro de agua fluya desde el interior hacia el exterior a través de ella.
3. Deje que la cuchilla se seque completamente antes de volver a colocarla en el aparato. ¡Asegúrese de que no penetre agua en el interior del aparato! ¡Peligro de descarga eléctrica!



### Lubricar la cuchilla de acero inoxidable

Para conseguir unos resultados perfectos a largo plazo deberá lubricar de vez en cuando la cuchilla de acero inoxidable. Aplique una gota de aceite de corte en la cuchilla en cuanto se ilumine el símbolo de aviso de nivel de aceite en la pantalla LED.



## 10. Eliminación

Para proteger el medio ambiente, el aparato no se debe desechar al final de su vida útil junto con la basura doméstica. Se puede desechar en los puntos de recogida adecuados disponibles en su zona. Deseche el aparato según la Directiva europea sobre residuos de aparatos eléctricos y electrónicos (RAEE). Para más información, póngase en contacto con la autoridad municipal competente en materia de eliminación de residuos.



### ADVERTENCIA

La batería integrada no se puede extraer para su eliminación. Peligro de explosión y de lesiones. La batería de iones de litio utilizada en este aparato no debe eliminarse con la basura doméstica, sino que debe eliminarse adecuadamente. Para obtener información sobre la eliminación, póngase en contacto con el distribuidor autorizado o con un punto limpio municipal.

Al eliminar el aparato, debe indicarse que contiene una batería.



Descargue la batería antes de eliminarla. Tome el cortapelos, enciéndalo y deje que funcione hasta que se agote la batería.



### Nota

Si no es posible descargar la batería por un defecto o un daño, consulte al punto limpio de su municipio.

## 11. Datos técnicos

Modelo	HR 5000
Peso	154 g
Dimensiones del aparato	17,5 x 5,1 x 4,9 cm
Grado de protección del aparato	IPX6
Entrada del aparato	5 V  1 A
Grado de protección del adaptador	IP20
Clase de protección del adaptador	II
Alimentación de tensión (TPA-97050100VU)	Entrada: 100-240 V~, 50/60 Hz, 0,15 A Salida: 5,0 V  1,0 A, 5,0 W
Eficiencia media en funcionamiento	≥ 73,98 %
Consumo eléctrico sin carga	≤ 0,07 W
<b>Batería:</b> Capacidad Tensión nominal Denominación de tipo	600 mAh 3,2 V Iones de litio

## 12. Garantía/asistencia

Beurer GmbH, Söflinger Straße 218, D-89077 Ulm (en lo sucesivo, «Beurer») concede una garantía para este producto. La garantía está sujeta a las siguientes condiciones y el alcance de la misma se describe a continuación.

**Las siguientes condiciones de garantía no afectan a las obligaciones de garantía que la ley prescribe para el vendedor y que emanan del contrato de compra celebrado con el comprador.**

**La garantía se aplicará además sin perjuicio de las normas legales preceptivas.**

Beurer garantiza el perfecto funcionamiento y la integridad de este producto.

La garantía mundial tiene una validez de 3 años a partir de la fecha de compra del producto nuevo y sin utilizar por parte del comprador.

Esta garantía se ofrece solo para productos que el comprador haya adquirido en tanto que consumidor con fines exclusivamente personales en el marco de una utilización privada en el hogar. Se aplica la legislación alemana.

En el caso de que, durante el periodo de garantía, este producto resultara estar incompleto o no funcionara correctamente conforme a lo dispuesto en las siguientes disposiciones, Beurer se compromete a sustituir el producto o a repararlo según las presentes condiciones de garantía.

**Cuando el comprador desee recurrir a la garantía lo hará dirigiéndose en primera instancia al distribuidor local: véase la lista adjunta «Servicio internacional» que contiene las distintas direcciones de servicio técnico.**

A continuación, el comprador recibirá información pormenorizada sobre la tramitación de la garantía, como el lugar al que debe enviar el producto y qué documentos deberá adjuntar.

El comprador solo podrá invocar la garantía cuando pueda presentar:

- una copia de la factura o del recibo de compra y
- el producto original

a Beurer o a un socio autorizado por Beurer.

Quedan excluidos explícitamente de la presente garantía

- el desgaste que se produce por el uso o el consumo normal del producto;
- los accesorios suministrados con el producto que se desgastan o consumen durante un uso normal (p. ej., pilas, baterías, brazaletes, juntas, electrodos, luminarias, cabezales y accesorios de inhalación);
- productos cuyo uso, limpieza, almacenamiento o mantenimiento sea indebido o vaya contra lo dispuesto en las instrucciones de uso, así como productos que hayan sido abiertos, reparados o modificados por el comprador o por un centro de servicio técnico no autorizado por Beurer;
- daños que se hayan producido durante el transporte entre las instalaciones del fabricante y las del cliente o bien entre el centro de servicio técnico y el cliente;
- productos que se hayan adquirido como productos de calidad inferior o de segunda mano;

- daños derivados que resulten de una falta del producto. En este caso, podrían invocarse eventualmente derechos derivados de la normativa de responsabilidad de productos o de otras disposiciones de responsabilidad legal preceptiva.

Las reparaciones o la sustitución del producto no prolongarán en ningún caso el periodo de garantía.



Leggere attentamente le presenti istruzioni per l'uso, conservarle per impieghi futuri, renderle accessibili ad altri utenti e attenersi alle indicazioni.

## **AVVERTENZA**

- L'apparecchio è destinato solo a uso domestico/privato e non commerciale.
- Questo apparecchio può essere utilizzato da bambini di età superiore a 3 anni, purché sotto supervisione.
- Questo apparecchio può essere utilizzato da ragazzi di età superiore a 8 anni e da persone con ridotte capacità fisiche, percettive o mentali o non in possesso della necessaria esperienza e conoscenza, esclusivamente sotto supervisione oppure se sono stati istruiti in merito alle misure di sicurezza e comprendono i rischi ad esse correlati.
- I bambini non devono giocare con l'apparecchio.
- Non aprire o riparare l'apparecchio per non comprometterne il funzionamento corretto. In caso contrario la garanzia decade.
- La pulizia e la manutenzione a cura dell'utente non devono essere eseguite da bambini, a meno che non siano sorvegliati.
- Se l'apparecchio viene utilizzato in bagno, staccare la spina dopo l'uso in quanto la vicinanza all'acqua costituisce un pericolo anche quando l'apparecchio è spento.

- Non utilizzare mai l'apparecchio vicino a vasche, lavandini, docce o altri contenitori che contengono acqua o altri liquidi. Pericolo di scossa elettrica!
- Come ulteriore protezione si consiglia di installare un dispositivo di protezione contro le correnti di guasto RCD con una corrente applicata di misurazione non superiore a 30 mA nel circuito di corrente del bagno. Per maggiori informazioni, consultare un elettricista.
- Scollegare dal cavo di collegamento l'elemento che viene impugnato prima di lavarlo con acqua.
- Se il cavo di alimentazione dell'apparecchio viene danneggiato, richiedere la sostituzione al produttore, al Servizio clienti o a un tecnico ugualmente qualificato, per evitare qualsiasi rischio.
- Utilizzare l'apparecchio esclusivamente con l'adattatore di rete in dotazione.

**Gentile cliente,**

siamo lieti che Lei abbia scelto un prodotto del nostro assortimento. Il nostro marchio è garanzia di prodotti di elevata qualità, controllati nei dettagli, relativi ai settori calore, peso, pressione, temperatura corporea, pulsazioni, terapia dolce, massaggio, Beauty, Baby e aria. La preghiamo di leggere attentamente le presenti istruzioni per l'uso, di conservarle per impieghi futuri, di renderle accessibili ad altri utenti e di attenersi alle indicazioni.

Cordiali saluti  
Il team Beurer

## Indice

1. Fornitura .....	61
2. Spiegazione dei simboli.....	61
3. Introduzione.....	63
4. Uso conforme.....	63
5. Avvertenze e indicazioni di sicurezza .....	63
6. Descrizione dell'apparecchio .....	66
7. Messa in funzione.....	67
8. Utilizzo .....	68
9. Pulizia e cura .....	70
10. Smaltimento .....	71
11. Dati tecnici.....	71
12. Garanzia/Assistenza .....	72



## 1. Fornitura















Controllare l'integrità esterna della confezione e la completezza del contenuto. Prima dell'uso assicurarsi che l'apparecchio e gli accessori non presentino nessun danno palese e che il materiale di imballaggio sia stato rimosso. In caso di dubbio, non utilizzare l'apparecchio e consultare il proprio rivenditore o contattare il Servizio clienti indicato.

- 1 x tagliacapelli HR 5000
- 1 x accessorio pettine lungo
- 1 x accessorio pettine corto
- 1 x olio lubrificante per lame
- 1 x forbice
- 1 x pettine
- 1 x adattatore di rete
- 1 x pennello di pulizia
- 1 x base di ricarica e di appoggio

## 2. Spiegazione dei simboli

I seguenti simboli sono utilizzati nelle istruzioni per l'uso, sull'imballo e sulla targhetta dell'apparecchio:

 <b>PERICOLO</b>	L'apparecchio non deve essere utilizzato nelle vicinanze dell'acqua né immerso (ad esempio nel lavandino, nella doccia o nella vasca). Pericolo di scossa elettrica!
 <b>AVVERTENZA</b>	Avvertimento di pericolo di lesioni o di pericoli per la salute

 <b>ATTENZIONE</b>	Indicazione di sicurezza per possibili danni all'apparecchio/ agli accessori
 <b>Nota</b>	Indicazione di informazioni importanti
	La lama in acciaio inossidabile può essere pulita sotto l'acqua corrente.
	Seguire le istruzioni per l'uso
	Smaltimento secondo la direttiva europea sui rifiuti di apparecchiature elettriche ed elettroniche (RAEE)
	Produttore
	Il presente prodotto soddisfa i requisiti delle direttive europee e nazionali vigenti.
 PAP	Smaltire la confezione nel rispetto dell'ambiente
<b>IPX6</b>	Protezione contro la penetrazione di forti spruzzi d'acqua
	Utilizzare l'adattatore di rete solo in ambienti chiusi.
	Classe di efficienza energetica 6
	Adattatore con classe di protezione apparecchio II
	Trasformatore di sicurezza protetto da cortocircuito
	Alimentatore switching SMPS (Switch mode power supply unit)
	Polarità del polo di uscita
	I prodotti sono comprovatamente conformi ai requisiti delle normative tecniche dell'UEE.

### 3. Introduzione

Con il tagliacapelli HR 5000 è possibile tagliare i capelli in modo semplice e preciso. La sua lama in acciaio inox di alta qualità è rivestita in titanio e assicura in tal modo una tollerabilità cutanea ottimale.

Grazie ai due pettini e alla regolazione fine a 5 livelli integrata nel tagliacapelli è possibile ottenere facilmente diverse lunghezze di taglio e contorni precisi.

Il tagliacapelli è dotato di un display a LED con indicatore dello stato di carica della batteria ricaricabile, della protezione per il viaggio e della carica. Inoltre, un simbolo sul display a LED indica quando è necessario lubrificare la lama in acciaio inox.

Il tagliacapelli funziona sia a batterie che con l'adattatore fornito in dotazione. Una potente batteria ricaricabile al litio permette di utilizzare il tagliacapelli fino a 60 minuti con una sola carica. Per una pulizia igienica è possibile rimuovere la lama in acciaio inox e lavarla sotto l'acqua corrente.

### 4. Uso conforme

Il tagliacapelli HR 5000 è concepito esclusivamente per il taglio di capelli umani veri. Non utilizzare il tagliacapelli su altre parti del corpo, animali o oggetti! Non utilizzare il tagliacapelli all'aperto.

Il tagliacapelli è concepito unicamente per l'uso privato e non per l'uso commerciale. Il tagliacapelli deve essere utilizzato solo per lo scopo per il quale è stato concepito e come descritto nelle presenti istruzioni per l'uso. Qualsiasi uso non conforme comporta un pericolo. Il produttore non risponde di danni causati da un uso inappropriato o non conforme.

### 5. Avvertenze e indicazioni di sicurezza



#### PERICOLO

**Per evitare danni alla salute, si sconsiglia l'utilizzo dell'apparecchio nei seguenti casi:**

- Pericolo di soffocamento a causa del materiale d'imballaggio! Tenere lontani i bambini dal materiale d'imballaggio.
- Prima dell'utilizzo, verificare che l'apparecchio e gli accessori non siano danneggiati. In caso di dubbio, non utilizzare l'apparecchio e consultare il proprio rivenditore o contattare il Servizio clienti indicato.
- Tenere l'adattatore di rete lontano dall'acqua.
- Non immergere mai l'apparecchio in acqua o altri liquidi! Pericolo di scossa elettrica!
- Qualora l'apparecchio dovesse cadere in acqua nonostante tutte le precauzioni, staccare immediatamente la spina dalla presa! Non mettere le mani nell'acqua! Pericolo di scossa elettrica!
- Prima di utilizzare nuovamente l'apparecchio, farlo controllare da un centro di assistenza autorizzato! Pericolo di morte per scossa elettrica!
- Se l'apparecchio è caduto o ha riportato altri danni, non deve più essere utilizzato. Pericolo di scossa elettrica e di lesioni!



- Se l'apparecchio, gli accessori o l'adattatore di rete sono visibilmente danneggiati, nel dubbio non utilizzare l'apparecchio e consultare il proprio rivenditore o contattare il Servizio clienti indicato. Pericolo di scossa elettrica!
- Non utilizzare l'apparecchio se la lama in acciaio inossidabile è danneggiata, poiché potrebbe avere bordi taglienti con conseguente pericolo di lesioni!
- I bordi della lama in acciaio inossidabile e degli accessori sono taglienti. Utilizzare l'apparecchio con cautela.
- Tenere lontani i bambini dal materiale d'imballaggio. Pericolo di soffocamento!
- Tenere l'apparecchio fuori dalla portata dei bambini.
- Non utilizzare prolunghe in bagno in modo da poter raggiungere rapidamente l'adattatore di rete in caso di emergenza.
- Non utilizzare mai l'apparecchio collegato alla rete elettrica con mani bagnate o umide.
- Utilizzare solo gli accessori pettine originali.



## **AVVERTENZA**

### **Per prevenire danni alla salute, attenersi ai punti riportati di seguito:**

- Non utilizzare l'apparecchio in caso di scottature, ferite aperte, eczemi o tagli sul viso.
- Spegnerne l'apparecchio prima di inserire o sostituire l'accessorio pettine.
- Accertarsi che non vi siano liquidi infiammabili nelle vicinanze dell'apparecchio. Pericolo d'incendio!
- Prima di utilizzare l'apparecchio, rimuovere tutto il materiale di imballaggio.
- Disporre il cavo di alimentazione in modo tale che nessuno possa inciamparvi.
- Collegare l'apparecchio solo a una presa con la tensione indicata sulla targhetta.
- Utilizzare l'apparecchio esclusivamente come indicato sulla targhetta.
- Scollegare il cavo di alimentazione dalla presa di corrente afferrando l'adattatore di rete.
- Non aprire o riparare l'apparecchio per non comprometterne il funzionamento corretto. In caso contrario la garanzia decade.
- In caso di guasto o danneggiamento far riparare l'apparecchio presso un centro di assistenza qualificato.
- Non lasciare mai incustodito l'apparecchio durante l'uso.
- Se l'apparecchio viene dato a terzi, consegnare anche le presenti istruzioni per l'uso.
- Dopo ciascun utilizzo spegnere l'apparecchio.
- Estrarre sempre l'adattatore di rete dalla presa di corrente una volta conclusa l'operazione di carica.



## **ATTENZIONE**

- Proteggere l'apparecchio e gli accessori da urti, umidità, sporco, forti variazioni termiche e irraggiamento solare diretto.
- Azionare, caricare o conservare l'apparecchio solo a temperature comprese tra -10 °C e 40 °C.



## **AVVERTENZA**

### **Indicazioni sull'uso delle batterie ricaricabili**

- Se il liquido delle batterie ricaricabili viene a contatto con la pelle e con gli occhi, sciacquare le parti interessate con abbondante acqua e consultare un medico.
- Rischio di esplosione! Non gettare le batterie ricaricabili nel fuoco.
- Non scomporre, aprire o frantumare le batterie ricaricabili.
- Utilizzare unicamente i caricabatterie specificati nelle istruzioni per l'uso.
- Le batterie ricaricabili devono essere caricate correttamente prima dell'uso. Rispettare le avvertenze del produttore e le indicazioni fornite nelle presenti istruzioni per l'uso per caricare correttamente le batterie.
- Prima della prima messa in funzione, caricare completamente la batteria ricaricabile (vedere capitolo 7).
- Per ottenere un ciclo di vita più lungo possibile, caricare completamente la batteria ricaricabile almeno 2 volte all'anno.

## 6. Descrizione dell'apparecchio



1. Lama in acciaio inox	10. Indicatore della batteria (0-100%)
2. Accessorio pettine corto (3/6/9/12/15 mm)	11. Indicatore della protezione per il viaggio
3. Accessorio pettine lungo (18/21/24/27/30/33 mm)	12. Indicatore di carica
4. Base di ricarica e di appoggio	13. Indicazione lubrificazione
5. Display a LED	14. Adattatore di rete
6. Pulsante ON/OFF 	15. Pennello di pulizia
7. Interruttore a scorrimento per funzione di sfoltimento	16. Olio lubrificante per lame
8. Regolazione fine (0,5 / 1,0 / 1,5 / 2,0 / 2,5 mm)	17. Forbice
9. Presa di collegamento (micro USB)	18. Pettine

## Accessori

 A black comb attachment for a hair trimmer, featuring five teeth of varying lengths. The side of the comb has a vertical scale with markings at 18, 19, 20, 21, 22, and 23 mm.	<p><u>Accessorio pettine lungo</u> Adatto per lunghezze di taglio comprese tra 18 e 33 mm (incrementi di 3 mm).</p>
 A black comb attachment for a hair trimmer, featuring five teeth of varying lengths. The side of the comb has a vertical scale with markings at 3, 6, 9, 12, and 15 mm.	<p><u>Accessorio pettine corto</u> Adatto per lunghezze di taglio comprese tra 3 e 15 mm (incrementi di 3 mm).</p>

## 7. Messa in funzione

È possibile utilizzare l'apparecchio sia con la batteria che con l'adattatore di rete fornito in dotazione.

### **Alimentazione a batteria ricaricabile**

Per utilizzare l'apparecchio con la batteria, è necessario caricare completamente la batteria per 60 minuti prima del primo utilizzo. Un apparecchio completamente carico ha un'autonomia di circa 60 minuti.

Per caricare la batteria ricaricabile, procedere nel modo seguente:

1. Accertarsi che l'apparecchio sia spento.
2. Collegare l'adattatore di rete a una presa di corrente adeguata.
3. Collegare l'altra estremità dell'adattatore di rete nella presa di collegamento sulla parte inferiore dell'apparecchio. L'indicatore di carica comincia a lampeggiare. L'indicatore della batteria indica lo stato di carica attuale della batteria in percentuale.
4. Estrarre sempre l'adattatore di rete dalla presa di corrente e dall'apparecchio una volta conclusa l'operazione di carica. Ora l'apparecchio è pronto all'uso.

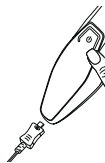

## **Ricarica rapida**

Se ci si è dimenticati di ricaricare il tagliacapelli prima dell'uso, può essere utile ricorrere alla funzione di ricarica rapida. A questo scopo collegare l'apparecchio all'alimentazione di corrente. Nel giro di 5 minuti l'apparecchio è nuovamente pronto per eseguire una rasatura completa con il funzionamento a batterie.

## **Alimentazione da rete elettrica**

Per poter azionare l'apparecchio con l'adattatore di rete in dotazione, procedere nel seguente modo:

1. Collegare l'adattatore di rete a una presa di corrente adeguata.
2. Collegare l'altra estremità dell'adattatore di rete nella presa di collegamento sulla parte inferiore dell'apparecchio. L'indicatore di stato della batteria mostra l'attuale stato di carica della batteria e l'indicatore di carica comincia a lampeggiare. L'adattatore di rete eroga energia a sufficienza per caricare l'accumulatore e, contemporaneamente, far funzionare l'apparecchio.
3. Estrarre sempre l'adattatore di rete dalla presa di corrente e dall'apparecchio dopo l'uso.



## **AVVERTENZA**



Non utilizzare mai l'apparecchio collegato alla rete elettrica sotto la doccia!

L'elemento dell'apparecchio che viene impugnato deve essere scollegato dal cavo di collegamento prima di utilizzarlo in un ambiente umido.

## **8. Utilizzo**

### **Protezione per il viaggio**

L'apparecchio è dotato di una protezione per il viaggio che, se attivata, non consente di accendere l'apparecchio. La protezione per il viaggio evita che l'apparecchio si accenda inavvertitamente (ad es. in valigia durante il viaggio).

Per attivare la protezione per il viaggio, tenere premuto il pulsante ON/OFF  per 3 secondi. L'indicatore della protezione per il viaggio comincia a lampeggiare. L'apparecchio è ora bloccato. Se si preme brevemente il pulsante ON/OFF  mentre l'apparecchio è bloccato, sul display si illumina l'indicatore della protezione per il viaggio, per segnalare il blocco dell'apparecchio.

Per disattivare la protezione per il viaggio, tenere di nuovo premuto il pulsante ON/OFF  per 3 secondi.

### **Funzione Direct Drive**

Quando la batteria ricaricabile è scarica, è possibile proseguire immediatamente collegando l'apparecchio alla rete elettrica.



### **Consigli prima del taglio**

- Accertarsi che i capelli che si desidera tagliare siano puliti e asciutti.
- Pettinare i capelli da tagliare con cura, in modo da snodarli e districarli prima di procedere al taglio.
- Indossare una mantellina da parrucchiere in modo che i capelli non cadano sulla nuca.

### **Tagliare i capelli con l'accessorio pettine**

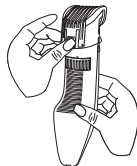
- Scegliere uno dei due pettini e montarlo sull'apparecchio come illustrato. Assicurarsi che il pettine scatti in posizione. Per il pettine si consiglia di iniziare con la lunghezza di taglio maggiore, per poi procedere pian piano verso la lunghezza desiderata.



- Per regolare la lunghezza di taglio sul pettine, spingere l'interruttore a scorrimento sul retro del pettine come illustrato impostando la lunghezza di taglio desiderata.
- Per accendere il rasoio, premere il pulsante ON/OFF . L'indicatore di funzionamento inizia a illuminarsi.
- Passare l'apparecchio lentamente sui capelli. Fare attenzione che il pettine poggi per quanto possibile in piano sulla testa.
- Tagliare sempre solo piccole parti.
- Tagliare i capelli in direzione opposta a quella di crescita. Se i peli hanno diverse direzioni di crescita, utilizzare l'apparecchio in più direzioni.
- Per spegnere l'apparecchio dopo l'utilizzo premere nuovamente il pulsante ON/OFF . L'indicatore di funzionamento si spegne.

### **Tagliare i capelli senza l'accessorio pettine**

Se si desidera fare un taglio di capelli molto corto (da 0,5 mm a 2,5 mm), è possibile utilizzare l'apparecchio anche senza l'accessorio pettine.

- Se sull'apparecchio è montato un pettine, estrarlo tirandolo verso l'alto.
- Per impostare la regolazione fine, attivare la regolazione fine sul retro dell'apparecchio. A questo punto è possibile impostare la lunghezza di taglio desiderata tra 0,5 e 2,5 mm.
- Iniziare a utilizzare l'apparecchio.

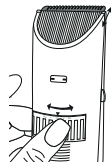
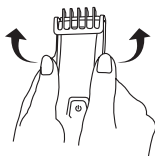

### **Sfoltire i capelli**

L'apparecchio è dotato di una funzione di sfoltimento. La funzione di sfoltimento permette di ridurre il volume dei capelli, in modo da prendere e tagliare solo una parte di essi.

- Per utilizzare la funzione di sfoltimento, spingere l'interruttore a scorrimento per la funzione di sfoltimento sul lato anteriore dell'apparecchio verso sinistra.

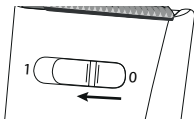

### **Tagliare profili precisi (ad es. le basette o i capelli sulla nuca)**

Con questo apparecchio è possibile tagliare anche profili particolarmente precisi come ad esempio le basette o i capelli sulla nuca.

- Se sull'apparecchio è montato un pettine, estrarlo tirandolo verso l'alto.
- Ruotare l'apparecchio in modo che il lato anteriore sia rivolto verso la testa.
- Muovere lentamente l'apparecchio dall'alto verso il basso.

## **9. Pulizia e cura**

### **Pulizia dell'apparecchio**



### **AVVERTENZA**

- Prima di procedere alla pulizia, estrarre sempre l'adattatore di rete dalla presa. Pericolo di scossa elettrica!
- Pulire il corpo dell'apparecchio solo con un panno morbido inumidito con acqua calda o con la spazzola per la pulizia in dotazione.
- Non utilizzare liquidi infiammabili per la pulizia dell'apparecchio! Pericolo d'incendio!
- Non lavare l'apparecchio in lavastoviglie!
- Pulire la lama in acciaio inossidabile dopo ogni utilizzo, poiché in questo punto possono depositarsi molti capelli che comprometterebbero il corretto funzionamento dell'apparecchio.

### **Pulire la lama in acciaio inossidabile**

Dopo l'utilizzo soffiare sulla lama in acciaio inossidabile per rimuovere i capelli. I peli bagnati possono essere rimossi anche con le dita usando la dovuta cautela.



### **AVVERTENZA**

Se si procede alla pulizia con le dita, fare attenzione a non ferirsi sui bordi taglienti della lama in acciaio inossidabile. Per una pulizia particolarmente profonda della lama in acciaio inossidabile è anche possibile passarla sotto acqua corrente. Procedere come descritto di seguito:

1. Con il pollice premere la lama in acciaio inossidabile verso l'alto ed estrarla.
2. Tenere la lama in acciaio inossidabile sotto l'acqua corrente, in modo da farvi scorrere il getto d'acqua dall'interno verso l'esterno.



3. Lasciar asciugare completamente la lama in acciaio inossidabile prima di rimontarla sull'apparecchio. Accertarsi che non penetri acqua all'interno dell'apparecchio! Pericolo di scossa elettrica!



### **Lubrificare la lama in acciaio inossidabile**

Per mantenere nel tempo risultati di taglio ottimali, di tanto in tanto è necessario lubrificare la lama in acciaio inossidabile. Mettere una goccia di olio lubrificante per lame sulla lama in acciaio inossidabile non appena il simbolo dell'olio si accende sul display a LED.

## 10. Smaltimento

A tutela dell'ambiente, al termine del suo ciclo di vita l'apparecchio non deve essere smaltito nei rifiuti domestici, ma conferito negli appositi centri di raccolta. Smaltire l'apparecchio secondo la direttiva europea sui rifiuti di apparecchiature elettriche ed elettroniche (RAEE). In caso di dubbi, rivolgersi alle autorità comunali competenti per lo smaltimento.



### **AVVERTENZA**

La batteria integrata non può essere rimossa per lo smaltimento. Pericolo di esplosione e di lesioni. La batteria agli ioni di litio utilizzata in questo apparecchio non deve essere smaltita nei rifiuti domestici, ma in modo appropriato. Per informazioni sullo smaltimento, contattare il rivenditore autorizzato o un centro di raccolta comunale.

Al momento dello smaltimento occorre far presente che l'apparecchio contiene una batteria. Scaricare la batteria prima di smaltirla, tenendo acceso il tagliacapelli finché non si scarica.



### **Nota**

Se non fosse possibile scaricare la batteria a causa di un guasto o di un danneggiamento dell'apparecchio, rivolgersi al centro di raccolta.

## 11. Dati tecnici

Modello	HR 5000
Peso	154 g
Dimensioni apparecchio	17,5 x 5,1 x 4,9 cm
Grado di protezione apparecchio	IPX6
Ingresso apparecchio	5 V  1 A



Grado di protezione adattatore	IP20
Classe di protezione adattatore	II
Alimentazione (TPA-97050100VU)	Ingresso: 100-240 V~, 50/60 Hz, 0,15 A Uscita: 5,0 V  1,0 A, 5,0 W
Efficienza media in funzionamento	≥ 73,98 %
Potenza assorbita in assenza di carico	≤ 0,07 W

<u>Batteria ricaricabile</u>	
Capacità	600 mAh
Tensione nominale	3,2 V
Definizione del tipo	Ioni di litio

Salvo modifiche tecniche

## 12. Garanzia/Assistenza

Beurer GmbH, Söflinger Strasse 218, D-89077 Ulm (di seguito denominata "Beurer") offre una garanzia per questo prodotto, nel rispetto delle seguenti condizioni e nella misura descritta di seguito.

**Le seguenti condizioni di garanzia lasciano invariati gli obblighi di garanzia di legge del venditore stabiliti nel contratto di acquisto con l'acquirente.**

**La garanzia si applica inoltre fatte salve le prescrizioni di legge obbligatorie in materia di responsabilità.**

Beurer garantisce la perfetta funzionalità e la completezza di questo prodotto.

La garanzia mondiale è di 3 anni a partire dall'acquisto del prodotto nuovo, non usato, da parte dell'acquirente.

Questa garanzia copre solo i prodotti che l'acquirente ha acquistato come consumatore e che utilizza esclusivamente a scopo personale, in ambito domestico.

Vale il diritto tedesco.

Nel caso in cui il prodotto, durante il periodo di garanzia, si dimostrasse incompleto o presentasse difetti di funzionamento in linea con le seguenti disposizioni, Beurer provvederà a sostituire o riparare gratuitamente il prodotto in base alle presenti condizioni di garanzia.

**Per segnalare un caso di garanzia, l'acquirente deve rivolgersi innanzitutto al proprio rivenditore locale: vedere l'elenco "Service International" in cui sono riportati gli indirizzi dei centri di assistenza.**

L'acquirente riceverà quindi informazioni più dettagliate sulla gestione del caso di garanzia, ad esempio dove deve inviare il prodotto e quali documenti sono necessari.

L'attivazione della garanzia viene presa in considerazione solo se l'acquirente può presentare

- una copia della fattura/prova d'acquisto e
- il prodotto originale

a Beurer o a un partner Beurer autorizzato.

Sono espressamente esclusi dalla presente garanzia

- l'usura dovuta al normale utilizzo o al consumo del prodotto;
- gli accessori forniti assieme a questo prodotto che, in caso di utilizzo conforme, si consumano o si esauriscono (ad es. batterie, batterie ricaricabili, manicotti, guarnizioni, elettrodi, lampadine, accessori e accessori per inalatore);
- i prodotti che sono stati utilizzati, puliti, conservati o sottoposti a manutenzione in modo improprio e/o senza rispettare le disposizioni riportate nelle istruzioni per l'uso, nonché i prodotti che sono stati aperti, riparati o smontati e rimontati dall'acquirente o da un centro di assistenza non autorizzato da Beurer;
- i danni occorsi nel trasporto dal produttore al cliente o tra il centro di assistenza e il cliente;
- i prodotti acquistati come articoli di seconda scelta o usati;
- i danni conseguenti che dipendono da un difetto del prodotto (in questo caso possono tuttavia esistere diritti derivanti dalla responsabilità per i prodotti o da altre disposizioni di legge obbligatorie in materia di responsabilità).

Le riparazioni o la sostituzione completa non prolungano in alcun caso il periodo di garanzia.



Bu kullanım kılavuzunu dikkatle okuyun, ileride gerekebileceği için saklayın, diğer kullanıcıların erişebilmesini sağlayın ve içindeki yönergelere uyun.

## ⚠ UYARI

- Cihaz ticari kullanım için değil, yalnızca evde/kişisel amaçlarla kullanılmak üzere tasarlanmıştır.
- Bu cihaz, 3 yaş ve üzeri çocuklar tarafından gözetim altında kullanılabilir.
- Bu cihaz, 8 yaş ve üzeri çocuklar ve fiziksel, algısal ve akli becerileri kısıtlı veya tecrübesi ve bilgisi yetersiz olan kişiler tarafından ancak gözetim altında veya cihazın emniyetli kullanımı hakkında bilgilendirilmiş olmaları ve cihazın kullanımı sonucu ortaya çıkabilecek tehlikelerin bilincinde olmaları koşuluyla kullanılabilir.
- Çocuklar cihazla oynamamalıdır.
- Cihazın içini kesinlikle açmayın veya onarmaya çalışmayın, aksi halde kusursuz çalışması garanti edilemez. Bu husus dikkate alınmadığı halde garanti geçerliliğini yitirir.
- Temizlik ve kullanıcı bakımı, gözetim altında olmadıkları sürece çocuklar tarafından yapılmamalıdır.
- Kapalı olduğunda da su yakınında tehlike oluşturduğu için cihazın banyoda kullanılması halinde her kullanımdan sonra fişini prizden çekin.
- Cihazı hiçbir zaman tehlike oluşturabileceği küvet, lavabo, duş ve benzeri su ya da sıvı içeren yerlerde kullanmayın. Elektrik çarpması tehlikesi!

- Ek koruma önlemi olarak, banyonun elektrik tesisatına hassasiyeti maksimum 30 mA olan kaçak akım rölesi takılması tavsiye edilir. Ayrıntılı bilgi için bölgenizdeki elektrik servisine başvurun.
- Saç kesme makinesi suda temizlenmeden önce bağlantı kablosundan ayrılmalıdır.
- Bu cihazın elektrik kablosu hasar gördüğünde, tehlikeli durumları önlemek için üretici veya üreticinin müşteri hizmetleri ya da benzeri kalifiye bir şahıs tarafından değiştirilmelidir.
- Cihaz sadece birlikte verilen elektrik adaptörüyle kullanılabilir.

#### **Sayın müşterimiz,**

Ürünlerimizden birini seçtiğiniz için teşekkür ederiz. Isı, ağırlık, kan basıncı, vücut sıcaklığı, nabız, yumuşak terapi, masaj, güzellik, bebek ve hava konularında değerli ve titizlikle test edilmiş kaliteli ürünlerimiz, dünyanın her tarafında tercih edilmektedir. Lütfen bu kullanım kılavuzunu dikkatle okuyun, ileride gerekebileceği için saklayın, diğer kullanıcıların erişebilmesini sağlayın ve içindeki yönergelere uyun.

Yeni cihazınızı iyi günlerde kullanmanızı dileriz.  
Beurer Ekibiniz

#### **İçindekiler**

1. Teslimat kapsamı .....	76
2. İşaretlerin açıklaması .....	76
3. Ürün özellikleri .....	77
4. Amacına uygun kullanım.....	78
5. Uyarılar ve güvenlik yönergeleri .....	78
6. Cihaz açıklaması.....	80
7. İlk çalıştırma.....	81
8. Kullanım.....	82
9. Temizlik ve bakım .....	84
10. Bertaraf etme.....	85
11. Teknik veriler.....	85
12. Garanti/servis .....	86







## 1. Teslimat kapsamı







Teslimat kapsamını kontrol ederek karton ambalajın dıştan hasar görmemiş ve içeriğin eksiksiz olduğundan emin olun. Cihazı kullanmadan önce, cihazda ve aksesuarlarında görünür hasarlar olmadığından ve tüm ambalaj malzemelerinin çıkarıldığından emin olun. Şüpheli durumlarda kullanmayın ve satıcınıza veya belirtilen müşteri hizmetleri adresine başvurun.

- 1 x adet HR 5000 saç kesme makinesi
- 1 x adet uzun taraklı başlık
- 1 x adet kısa taraklı başlık
- 1 x adet bıçak yağı
- 1 x adet makas
- 1 x adet tarak
- 1 x adet elektrik adaptörü
- 1 x adet temizlik fırçası
- 1 x adet şarj ve saklama istasyonu

## 2. İşaretlerin açıklaması

Cihazın kullanım kılavuzunda, ambalajında ve tip etiketinde aşağıdaki simgeler kullanılmıştır:

 <b>TEHLİKE</b>	Cihaz su yakınında ya da su içinde (örneğin lavaboda, duşta, küvette) kullanılmamalıdır. Elektrik çarpması tehlikesi!
 <b>UYARI</b>	Yaralanma tehlikelerine veya sağlığınızla ilgili tehlikelere yönelik uyarı
 <b>DİKKAT</b>	Cihazda/aksesuarlarda oluşabilecek hasarlara yönelik güvenlik uyarısı
 <b>Not</b>	Önemli bilgilere yönelik not
	Paslanmaz çelik bıçak akan su altında yıkanabilir.
	Kullanım kılavuzu dikkate alınmalıdır
	Elektrikli ve elektronik hurda cihazlarla ilgili AB direktifine (WE-EE - Waste Electrical and Electronic Equipment) uygun şekilde bertaraf edilmelidir
	Üretici
	Bu ürün geçerli Avrupa Birliği yönergelerinin ve ulusal yönergelerin gereklerini yerine getirmektedir.

 PAP	Ambalaj çevreye zarar vermeyecek şekilde bertaraf edilmelidir
<b>IPX6</b>	Yoğun şekilde püskürtülen suyun içeri girmesine karşı koruma
	Elektrik adaptörünü sadece kapalı yerlerde kullanın.
	Enerji verimlilik sınıfı 6
	Adaptörün koruma sınıfı: Sınıf II
	Kısa devre emniyetli transformatör
	SMPW (Switch mode power supply unit) regülatörlü elektrik adaptörü
	Çıkış kutbu polaritesi
<b>EAC</b>	Ürünler, AEB'nin belirlediği teknik kuralların gerektirdiği şartlara kesin bir şekilde uymaktadır.

### 3. Ürün özellikleri

HR 5000 saç kesme makinesi ile kolayca ve hassas bir şekilde saç kesebilirsiniz. Saç kesme makinesinin yüksek kaliteli paslanmaz çelik bıçağı, titanyum kaplaması sayesinde cilde en iyi şekilde uyum sağlar.

İki taraflı başlık ve saç kesme makinesine entegre 5 kademeli hassas ayar fonksiyonu sayesinde rahatça farklı uzunluklarda kesim yapabilir ve temiz konturlar elde edebilirsiniz.

Saç kesme makinesinde şarj edilebilir pil, seyahat kilidi ve şarj göstergeli bir LED ekran bulunur. Ayrıca LED ekranındaki bir sembol, paslanmaz çelik bıçağı ne zaman yeniden yağlamanız gerektiğini gösterir.

Saç kesme makinesini şarj edilebilir pille veya birlikte verilen elektrik adaptörüyle çalıştırabilirsiniz. Güçlü lityum şarj edilebilir pil doluyken saç kesme makinesini 60 dakika boyunca çalıştırabilirsiniz. Hijyenik bir temizlik için paslanmaz çelik bıçak çıkarılabilir ve akan suyun altında temizlenebilir.

## 4. Amacına uygun kullanım

Saç kesme makinesi HR 5000 sadece insan saçı kesmek için tasarlanmıştır. Saç kesme makinesini vücudun başka kısımlarında, hayvanlar veya eşyalar üzerinde kullanmayın! Saç kesme makinesini açık alanda kullanmayın.

Saç kesme makinesi yalnızca kişisel kullanım için tasarlanmıştır. Saç kesme makinesi ticari kullanım için uygun değildir. Saç kesme makinesi sadece geliştirilme amacına uygun olarak ve bu kullanım kılavuzunda belirtilen şekilde kullanılmalıdır. Usulüne uygun olmayan her türlü kullanım tehlikeli olabilir. Usulüne uygun olmayan ve yanlış kullanım sonucu oluşan hasarlardan üretici firma sorumlu değildir.

## 5. Uyarılar ve güvenlik yönergeleri



### TEHLİKE

**Sağlığa zararlı olmasını önlemek için aşağıda belirtilen durumlarda cihazın kullanımı tavsiye edilmez:**

- Ambalaj malzemesi nedeniyle boğulma tehlikesi söz konusudur! Çocukları ambalaj malzemesinden uzak tutun.
- Kullanmadan önce cihazda ve aksesuarlarında görünür hasarlar olmadığından emin olun. Şüpheli durumlarda kullanmayın ve satıcınıza veya belirtilen müşteri hizmetleri adresine başvurun.
- Elektrik adaptörünü sudan uzak tutun.
- Cihazı hiç bir zaman suya ya da başka bir sıvıya sokmayın! Elektrik çarpması tehlikesi!
- Tüm koruyucu önlemlere rağmen cihaz suya düşerse hemen fişini prizden çekin! Suyun içine elinizi sokmayın! Elektrik çarpması tehlikesi!
- Tekrar kullanmadan önce cihazı yetkili teknik servise kontrol ettirin! Elektrik çarpması sonucu ölüm tehlikesi!
- Cihaz düşürüldüğü ya da başka bir şekilde zarar gördüğü takdirde bir daha kullanılmamalıdır. Elektrik çarpması ve yaralanma tehlikesi!
- Cihazda, aksesuarlarında veya elektrik adaptöründe görünür bir hasar olması halinde cihazı kullanmayın ve bayinize veya belirtilen müşteri hizmetleri adresine başvurun. Elektrik çarpması tehlikesi!
- Kenarları keskin olabileceği için paslanmaz çelik bıçak hasar görürse veya şekli bozulursa cihazı kullanmayın. Yaralanma tehlikesi!
- Paslanmaz çelik bıçağın ve başlıkların kenarları keskindir. Cihazı dikkatli kullanın.
- Çocukları ambalaj malzemesinden uzak tutun. Boğulma tehlikesi!
- Cihazı çocukların ulaşamayacağı bir yerde saklayın.
- Acil durumlarda elektrik adaptörüne hemen ulaşabilmek için banyoda uzatma kablosu kullanmayın.
- Elektrik fişi takılı bir cihazı kesinlikle nemli veya ıslak ellerinizle kullanmayın.
- Sadece orijinal taraklı başlıkları kullanın.



## UYARI

**Sağlığınızın zarar görmesini önlemek için aşağıda belirtilen hususları dikkate alın:**

- Yüzünüzde güneş yanığı, açık yara, egzama veya kesik yarası varsa cihazı kullanmayın.
- Taraklı başlığı takmadan veya değiştirmeden önce cihazı kapatın.
- Kolay alev alabilecek sıvıların cihazın yakınında olmamasına dikkat edin. Yangın tehlikesi!
- Cihazı kullanmadan önce tüm ambalaj malzemelerini çıkarın.
- Elektrik kablosunu ayağınız takılmayacak şekilde yerleştirin.
- Cihazı sadece tip etiketinde belirtilen voltaj olan bir elektrik prizine takın.
- Cihazı sadece tip etiketinin üzerinde belirtilen bilgilere uygun şekilde kullanın.
- Elektrik kablosunu sadece elektrik adaptöründen tutarak prizden çekin.
- Cihazın içini kesinlikle açmayın veya onarmaya çalışmayın, aksi halde kusursuz çalışması garanti edilemez. Bu husus dikkate alınmadığı halde garanti geçerliliğini yitirir.
- Arıza veya hasar durumunda cihazın yetkili servis tarafından onarılmasını sağlayın.
- Kullanım sırasında cihaz kesinlikle gözetimsiz bırakmayın.
- Cihazı üçüncü şahıslara verirken bu kullanım kılavuzunu da birlikte teslim etmeniz gerekir.
- Her kullanımdan sonra cihazı kapatın.
- Tamamlanan her şarj işleminden sonra elektrik adaptörünü prizden çekin.



## DİKKAT

- Cihazı ve aksesuarlarını darbeden, nemden, kirden, aşırı sıcaklık değişikliklerinden ve doğrudan güneş ışığından koruyun.
- Cihazı sadece -10 °C ile 40 °C arasındaki sıcaklıklarda çalıştırın, şarj edin veya saklayın.



## UYARI

**Şarj edilebilir pillerin kullanımıyla ilgili açıklamalar**

- Şarj edilebilir pil hücreesindeki sıvı cilde veya gözlere temas ettiğinde, ilgili yeri bol suyla yıkayın ve bir doktora başvurun.
- Patlama tehlikesi! Şarj edilebilir pilleri ateşe atmayın.
- Şarj edilebilir pilleri parçalamayın, açmayın veya ezmeyin.
- Sadece kullanım kılavuzunda belirtilen şarj cihazlarını kullanın.
- Şarj edilebilir piller kullanılmadan önce doğru şekilde şarj edilmelidir. Doğru şarj için üreticinin açıklamalarına veya bu kullanım kılavuzundaki talimatlara daima uyulmalıdır.
- Şarj edilebilir pili ilk kullanımdan önce tamamen şarj edin (bkz. Bölüm 7).
- Şarj edilebilir pilin ömrünü mümkün olduğunca uzatmak için yılda en az 2 kez tamamen şarj edin.



## 6. Cihaz açıklaması

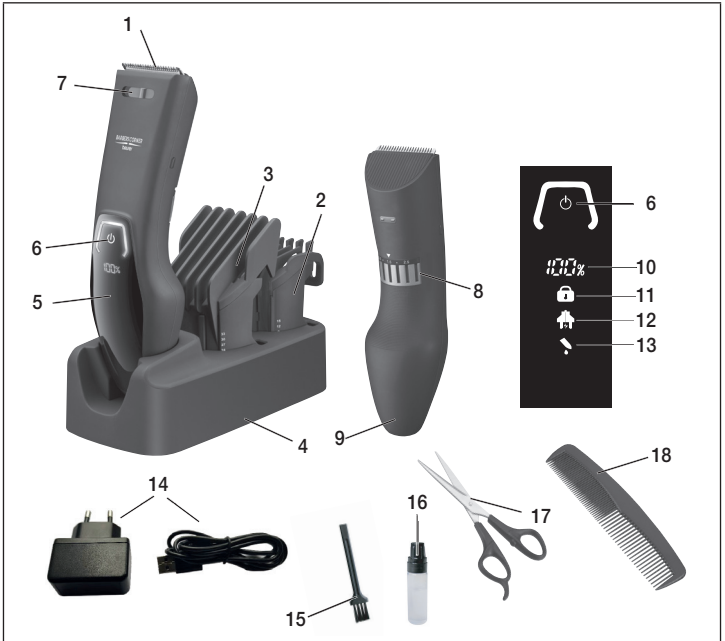

1. Paslanmaz çelik bıçak	10. Şarj edilebilir pil göstergesi (%0-100)
2. Kısa taraklı başlık (3/6/9/12/15 mm)	11. Seyahat kilidi göstergesi
3. Uzun taraklı başlık (18/21/24/27/30/33 mm)	12. Şarj göstergesi
4. Şarj/saklama istasyonu	13. Yağ bilgisi
5. LED ekran	14. Elektrik adaptörü
6. Açma/kapatma şalteri 	15. Temizlik fırçası
7. Seyreltme fonksiyonu için sürgülü şalter	16. Bıçak yağı
8. Hassas ayar (0,5 / 1,0 / 1,5 / 2,0 / 2,5 mm)	17. Makas
9. Bağlantı noktası (mikro USB)	18. Tarak

## Başlıklar

	<p><u>Uzun taraklı başlık</u> 18-33 mm kesim uzunlukları için uygundur (3 mm kademeli).</p>
	<p><u>Kısa taraklı başlık</u> 3-15 mm kesim uzunlukları için uygundur (3 mm kademeli).</p>

## 7. İlk çalışma

Cihazı şarj edilebilir pille veya birlikte verilen elektrik adaptörüyle çalıştırabilirsiniz.

### Şarj edilebilir pille çalışma

Cihazı şarj edilebilir pille çalıştırmak için ilk kez kullanmadan önce 60 dakika şarj etmeniz gerekir. Tamamen şarj edilmiş bir cihazın çalışma süresi yakl. 60 dakikadır.

Şarj edilebilir pili şarj etmek için aşağıdakileri yapın:

1. Cihazın kapalı olduğundan emin olun.
2. Elektrik adaptörünü uygun bir elektrik prizine takın.
3. Elektrik adaptörünün diğer ucunu cihazın alt tarafındaki bağlantı noktasına takın. Şarj göstergesi yanıp sönmeye başlar. Şarj edilebilir pil göstergesi güncel şarj seviyesini size yüzde olarak gösterir.
4. Şarj işleminden sonra elektrik adaptörünü prizden ve cihazdan çıkarın. Cihaz kullanıma hazırdır.

### Hızlı şarj

Saç kesme makinesini kullanmadan önce şarj etmeyi unuttuysanız hızlı şarj fonksiyonu yardımınıza yetişir. Bunun için elektrik adaptörünü cihaza ve elektrik prizine takın. Cihaz 5 dakika içinde tekrar şarj edilebilir pille çalışma modunda komple bir tıraş için yeterli şarj seviyesine gelecektir.

### Elektrikle çalışma

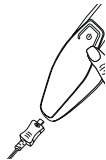

Cihazı birlikte verilen elektrik adaptörüyle çalıştırmak için aşağıdakileri yapın:

1. Elektrik adaptörünü uygun bir elektrik prizine takın.
2. Elektrik adaptörünün diğer ucunu cihazın alt tarafındaki bağlantı noktasına takın. Şarj edilebilir pil göstergesi, şarj edilebilir pilin güncel şarj seviyesini size yüzde olarak gösterir ve şarj göstergesi yanıp sönmeye başlar. Elektrik adaptörü, pil şarj edilirken cihazın kullanılmasına olanak verecek seviyede enerji sağlar.
3. Kullanımdan sonra elektrik adaptörünü prizden ve cihazdan çıkarın.

## UYARI



Cihazı, elektrikle çalıştırırken asla duşta kullanmayın!

Cihazın elle tutulan parçası, cihaz nemli bir ortamda kullanılmadan önce bağlantı kablosundan ayrılmalıdır.

## 8. Kullanım

### Seyahat kilidi

Cihazda bir seyahat kilidi mevcuttur. Seyahat kilidi etkinken cihaz açılmaz. Seyahat kilidi, cihazın yanlışlıkla (örn. seyahat sırasında bavul içinde) açılmasını önler.

Seyahat kilidini etkinleştirmek için açma/kapatma şalterini  3 saniye basılı tutun. Seyahat kilidi göstergesi yanıp sönmeye başlar. Cihaz kilitlenmştir. Kilitli durumdayken açma/kapatma şalterine  kısa süre basıldığında, ekranda seyahat kilidi sembolü yanar ve cihazın kilitli olduğu gösterilir.

Seyahat kilidini devre dışı bırakmak için açma/kapatma şalterini  3 saniye basılı tutun.

### Direct-Drive fonksiyonu

Şarj edilebilir pilin şarjı bittiğinde, cihazı elektrik adaptörüyle prize takarak hemen kullanmaya devam edebilirsiniz.



### Saçları kesmeden önce öneriler

- Kesilecek saçların temiz ve kuru olmasına dikkat edin.
- Kesmeden önce düğümleri veya dolanmaları çözmek için kesilecek saçları iyice tarayın.
- Enseye saç düşmemesi için bir kuaför önlüğü takın.

## **Taraklı başlık ile saç kesme**

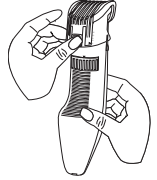
- İki taraklı başlıktan birini seçin ve gösterildiği gibi cihaza takın. Taraklı başlığın duyulur ve hissedilir şekilde sıkıca yerine oturmasına dikkat edin. Taraklı başlıkta en yüksek kesme uzunluğu ile başlamanızı ve daha sonra yavaşça istenen uzunluğa doğru çalışmanızı öneririz.



- Taraklı başlıkta kesme uzunluğu ayarını değiştirmek için taraklı başlığın arka tarafındaki sürgülü şalteri gösterildiği gibi istediğiniz kesme uzunluğuna getirin.
- Cihazı çalıştırmak için açma/kapatma şalterine  basın. Çalışma göstergesi yanmaya başlar.
- Cihazı yavaşça saçların içinden geçirin. Taraklı başlığın başa mümkün olduğunca düz oturmasına dikkat edin.
- Her zaman sadece küçük bölümler kesin.
- Saçları büyüme yönünün aksine doğru kesin. Saçlar farklı yönlerde doğru büyüyorsa cihazı uygun şekilde farklı yönlerde kullanın.
- Kullandıktan sonra cihazı tekrar kapatmak için yeniden açma/kapatma şalterine  basın. Çalışma göstergesi söner.

## **Taraklı başlık kullanmadan saç kesme**

Saçları çok kısa kesmek istiyorsanız (0,5 mm ila 2,5 mm) cihazı taraklı başlık olmadan da kullanabilirsiniz.

- Cihaz üzerinde bir taraklı başlık takılıysa, taraklı başlığı yukarıya doğru çekerek çıkarın.
- Hassas ayar yapmak için cihazın arka tarafındaki hassas ayar düğmesini kullanın. 0,5 ile 2,5 mm arasında istediğiniz kesme uzunluğunu ayarlayabilirsiniz.
- Uygulamaya başlayın.

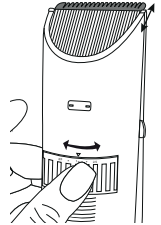
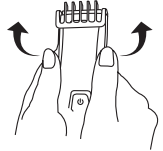

### **Saçların seyreltilmesi**

Cihazda bir seyreltme fonksiyonu mevcuttur. Seyreltme fonksiyonu ile saçların sadece bir bölümü tutulup kesildiğinden saçların hacmini azaltabilirsiniz.

- Seyreltme fonksiyonunu kullanmak için cihazın ön tarafındaki seyreltme fonksiyonu sürgülü şalterini sola itin.

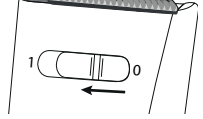

### **İnce konturlar kesme (örn. favoriler veya ense saçları)**

Cihazla örneğin favoriler veya ense saçları gibi çok ince konturları da kesebilirsiniz.

- Cihaz üzerinde bir taraklı başlık takılıysa, taraklı başlığı yukarıya doğru çekerek çıkarın.
- Cihazın ön tarafı başa bakacak şekilde cihazı çevirin.
- Cihazı yavaşça yukarıdan aşağıya hareket ettirin.

## **9. Temizlik ve bakım**

### **Cihazın temizlenmesi**



### **UYARI**

- Temizlemeden önce her zaman cihazın elektrik adaptörünü prizden çekin. Elektrik çarpması tehlikesi!
- Cihazın gövdesini sadece ılık su ile ıslatılmış yumuşak bir bezle veya cihazla birlikte verilen temizlik fırçasıyla temizleyin.
- Cihazı kolay alev alabilecek sıvılarla temizlemeyin! Yangın tehlikesi!
- Cihazı bulaşık makinesinde temizlemeyin!
- Paslanmaz çelik bıçağı her kullanımdan sonra temizleyin, aksi halde bu parçalarda çokça kıl birikebilir ve cihazın sorunsuz şekilde çalışması garanti edilemez.

### **Paslanmaz çelik bıçağın temizlenmesi**

Paslanmaz çelik bıçağı kullandıktan sonra kılları temizlemek için üzerine üfleyin. Islak kılları dikkatli bir şekilde parmaklarınızla da temizleyebilirsiniz.



### **UYARI**

Parmaklarınızla temizlerken yaralanmamak için paslanmaz çelik bıçağın keskin kenarlarına dikkat edin. Daha kapsamlı bir temizlik için paslanmaz çelik bıçağı akan su altında da yıkayabilirsiniz. Bunun için aşağıdakileri yapın:

1. Paslanmaz çelik bıçağı başparmağınızla yukarı bastırın ve çıkarın.
2. Paslanmaz çelik bıçağı, su içten dışa doğru içinden geçecek şekilde akan suyun altında tutun.
3. Paslanmaz çelik bıçağı cihaza tekrar takmadan önce tamamen kurumaya bırakın. Cihazın içine su girmemesine dikkat edin! Elektrik çarpması tehlikesi!



## Paslanmaz çelik bıçağın yağlanması

Her zaman en iyi kesim sonuçlarını elde etmek için paslanmaz çelik bıçağı zaman zaman yağlamalısınız. LED ekranda yağ bilgisi sembolü yandığında, paslanmaz çelik bıçağın üzerine bir damla bıçak yağı damlatın.

## 10. Bertaraf etme

Kullanım ömrü sona eren cihazlar, çevrenin korunması için evsel atıklar ile birlikte bertaraf edilmemelidir. Cihaz, ülkenizdeki uygun atık toplama merkezleri aracılığıyla bertaraf edilebilir. Cihazı elektrikli ve elektronik atık cihazlarla ilgili AB direktifine (WEEE - Waste Electrical and Electronic Equipment) uygun şekilde bertaraf edin. Bertaraf işlemiyle ilgili sorularınız olduğunda bölgenizdeki yetkili makamlarla başvurun.



### UYARI

Cihazın içindeki şarj edilebilir pil, bertaraf etmek için çıkarılamaz. Patlama ve yaralanma tehlikesi. Bu cihazda kullanılan şarj edilebilir lityum-iyon pil, ev atıkları ile atılmamalı, kurallara uygun şekilde bertaraf edilmelidir. Bertaraf etme konusunda bilgi edinmek için lütfen yetkili satıcınıza veya belediye'nin bertaraf etme konusunda yetkili bölümüne başvurun.

Bertaraf etme sırasında cihazda bir şarj edilebilir pilin mevcut olduğu belirtilmelidir.

Şarj edilebilir pili bertaraf etmeden önce deşarj edin. Cihazı alın ve saç kesme makinesini şarj edilebilir pil boşalınca kadar açık tutun.



### Not

Bir arıza veya hasar nedeniyle şarj edilebilir pili deşarj etmek mümkün değilse, bertaraf etme konusunda yetkili kuruluşa başvurun.

## 11. Teknik veriler

Model	HR 5000
Ağırlık	154 g
Cihaz ölçüleri	17,5 x 5,1 x 4,9 cm
Cihaz koruma türü	IPX6
Cihaz girişi	5 V $\overline{\text{---}}$ 1 A

Adaptör koruma türü	IP20
Adaptör koruma sınıfı	II
Gerilim beslemesi (TPA-97050100VU)	Giriş: 100-240 V~, 50/60 Hz, 0,15 A Çıkış: 5,0 V $\overline{\text{---}}$ 1,0 A, 5,0 W
Çalışır durumdaki ortalama verim	$\geq$ 73,98 %
Sıfır yükte güç tüketimi	$\leq$ 0,07 W

Şarj edilebilir pil	
Kapasite	600 mAh
Nominal voltaj	3,2 V
Tip tanımı	Li-Ion

Teknik deęişiklik hakkı saklıdır

## 12. Garanti/servis

Beurer GmbH, Söflinger Straße 218, D-89077 Ulm (aşağıda "Beurer" olarak anılacaktır) bu ürün için aşağıdaki koşullar çerçevesinde ve aşağıda açıklanan kapsamda bir garanti sunmaktadır.

**Aşağıdaki garanti koşulları, satıcının müşteri ile yaptığı satış sözleşmesinden doğan yasal garanti yükümlülüklerini etkilemez.**

**Garanti, yasalarla zorunlu kılınan sorumlulukların kapsamında herhangi bir kısıtlamaya neden olmaksızın geçerlidir.**

Beurer, bu ürünün kusursuz bir şekilde çalıştığını ve eksiksiz olduğunu garanti eder.

Yeni ve kullanılmamış bir ürünün müşteri tarafından satın alınmasıyla başlayan ve dünya genelinde geçerli olan garanti süresi 3 yıldır.

Bu garanti sadece tüketici olarak müşteri tarafından satın alınan ve bireysel amaçlarla sadece evde kullanılan ürünler için geçerlidir.

Alman yasaları geçerlidir.

Bu ürünün garanti süresi içinde aşağıda belirtilen hükümler uyarınca eksiksiz olmadığı veya çalışma açısından kusurlu olduğu saptanırsa, Beurer bu garanti koşulları kapsamında ücretsiz bir ikame ürün teslimatı veya onarım gerçekleştirmekle yükümlüdür.

**Müşteri bir garanti talebinde bulunmak istediğinde önce yerel satıcıya başvuracaktır: Servis adreslerinin olduğu ekteki "Uluslararası Servis" listesini inceleyin.**

Bu durumda müşteriye, garanti işlemlerinin yürütülmesiyle ilgili olarak örneğin ürünün nereye gönderileceği ve hangi belgelerin gerekli olduğu gibi ayrıntılı bilgiler verilecektir.

Garanti talebi ancak müşterinin

- faturanın/satın alma belgesinin bir kopyasını ve
- orijinal ürünü

yetkili bir Beurer iş ortağına sunabilmesi halinde işleme konabilir.

Aşağıdaki durumlar kesinlikle bu garanti kapsamının dışındadır:

- Ürünün normal kullanımından veya tüketiminden kaynaklanan aşınmalar ve yıpranmalar;
- Bu ürün ile birlikte teslim edilen ve usulüne uygun kullanıldığında da yıpranabilecek veya tükenebilecek aksesuar parçaları (örneğin piller, şarj edilebilir piller, manşetler, contalar, elektrotlar, aydınlatma malzemeleri, başlıklar ve nebulizatör aksesuarları);

- Kullanım kılavuzundaki bilgiler dikkate alınmadan ve/veya usulüne uygun olmayan bir şekilde kullanılan, temizlenen, depolanan veya bakımı yapılan ürünler ve Beurer tarafından yetkilendirilmemiş bir servis merkezi veya müşterinin kendisi tarafından açılan, onarılan veya üzerinde değişiklik yapılan ürünler;
- Ürünün üreticiden müşteriye nakliyesi sırasında oluşan hasarlar;
- İkinci kalite ürün veya kullanılmış ürün olarak satın alınan ürünler;
- Bu ürünlerdeki bir kusurdan kaynaklanan müteakip hasarlar (ancak bu durumda ürün sorumluluğu veya yasal zorunlu sorumluluk hükümleri uyarınca tüketici hakları olabilir).

Onarım veya komple değişim garanti süresini hiçbir şekilde uzatmaz.





Внимательно прочтите эту инструкцию по применению, сохраните ее для последующего использования, храните в доступном для других пользователей месте и следуйте ее указаниям.

## ПРЕДУПРЕЖДЕНИЕ

- Прибор предназначен только для домашнего/индивидуального использования, использование прибора в коммерческих целях запрещено.
- Дети старше 3 лет могут использовать данный прибор только под присмотром.
- Данный прибор может использоваться детьми старше 8 лет, а также лицами с ограниченными физическими, сенсорными или умственными способностями или с недостаточными знаниями и опытом в том случае, если они находятся под присмотром или проинструктированы о безопасном применении прибора и возможных опасностях.
- Не позволяйте детям играть с прибором.
- Ни в коем случае не открывайте прибор и не ремонтируйте его самостоятельно, поскольку надежность его работы в этом случае не гарантируется. Несоблюдение этого требования ведет к потере гарантии.
- Очистка и техническое обслуживание детьми допускается только под присмотром взрослых.

- Если прибор используется в ванной комнате, после применения штекер следует извлечь из розетки, поскольку вода представляет собой опасность, даже если прибор выключен.
- Никогда не используйте прибор вблизи ванн, раковин, душа или других емкостей с водой или другими жидкостями — опасность удара током!
- В качестве дополнительной защиты рекомендуется установка устройства дифференциального тока RCD с расчетным током расцепления не более 30 мА в электрической цепи ванной комнаты. Соответствующую информацию можно получить в местной электроснабжающей организации.
- Отсоедините машинку от провода электропитания, прежде чем чистить ее в воде.
- Если провод сетевого питания прибора поврежден, то во избежание опасности он подлежит замене изготовителем, сервисной службой или другим компетентным специалистом.
- Прибор разрешается использовать только с сетевым адаптером, входящим в комплект поставки.

#### **Уважаемый покупатель!**

Благодарим Вас за выбор продукции нашей компании. Мы производим современные, тщательно протестированные высококачественные изделия для обогрева тела, измерения массы, кровяного давления, температуры тела, пульса, для легкой терапии, массажа, косметических процедур, ухода за детьми и очистки воздуха. Внимательно прочтите данную инструкцию по применению, сохраните ее для последующего использования, держите ее в доступном для других пользователей месте и следуйте ее указаниям.

С наилучшими пожеланиями, Ваша команда Beurer

## Содержание

1. Комплект поставки .....	90
2. Пояснения к символам .....	90
3. Ознакомительная информация .....	92
4. Использование по назначению .....	92
5. Предостережения и указания по технике безопасности .....	92
6. Описание прибора .....	95
7. Подготовка к работе .....	96
8. Применение .....	97
9. Очистка и уход .....	99
10. Утилизация .....	100
11. Технические характеристики .....	101
12. Гарантия/сервисное обслуживание .....	101

## 1. Комплект поставки

Проверьте комплектность поставки и убедитесь в том, что на картонной упаковке нет внешних повреждений. Перед использованием убедитесь, что прибор и его принадлежности не имеют видимых повреждений, и удалите все упаковочные материалы. В случае сомнений не используйте прибор и обратитесь к продавцу или в сервисную службу по указанному адресу.

1 x машинка для стрижки волос HR 5000

1 x длинная насадка-гребень

1 x короткая насадка-гребень

1 x смазочно-охлаждающее масло

1 x ножницы

1 x гребень



1 x сетевой адаптер

1 x кисточка для очистки

1 x станция для зарядки и хранения

## 2. Пояснения к символам

В инструкции по применению, на упаковке и на типовой табличке прибора используются следующие символы:

 <b>ОПАСНО</b>	Прибор нельзя использовать рядом с водой или в воде (например в раковине, душевой кабине, ванне) — опасность удара током!
 <b>ПРЕДУПРЕЖДЕНИЕ</b>	Предупреждает об опасности травмирования или нанесения вреда здоровью

 <b>ОСТОРОЖНО</b>	Указывает на возможность повреждения прибора/принадлежностей
 <b>Указание</b>	Содержит важную информацию
	Лезвие из нержавеющей стали пригодно для промывания под струей воды.
	Соблюдайте указания инструкции по применению
	Утилизация прибора в соответствии с директивой ЕС об отходах электрического и электронного оборудования — WEEE (Waste Electrical and Electronic Equipment)
	Изготовитель
	Это изделие соответствует требованиям действующих европейских и национальных директив.
 РАР	Утилизируйте упаковку в соответствии с предписаниями по охране окружающей среды
<b>IPX6</b>	Защита от воздействия сильных струй воды
	Используйте сетевой адаптер только в помещениях.
	Класс энергоэффективности 6
	Адаптер является прибором класса защиты II
	Устойчивый к короткому замыканию защитный трансформатор
	SMPW (Switch mode power supply unit) — импульсный блок питания
	Полярность выходного полюса
	Продукция прошла подтверждение соответствия требованиям технических регламентов ЕАЭС.

### 3. Ознакомительная информация

С помощью машинки для стрижки волос HR 5000 можно легко и точно подстричь волосы на голове. Высококачественное стальное лезвие прибора имеет титановое покрытие, не раздражающее кожу.

Благодаря двум насадкам-гребням и пяти уровням точной юстировки Вы без усилий отрегулируете длину стрижки и создадите четкие контуры.

Машинка для стрижки волос имеет светодиодный дисплей с индикаторами аккумулятора, блокировки и заряда. Кроме того, с помощью символа светодиодный дисплей подскажет Вам, когда нужно смазать стальное лезвие.

Вы можете использовать прибор с питанием как от аккумулятора, так и через сетевой адаптер, входящий в комплект поставки. Заряд мощного литиевого аккумулятора машинки для стрижки волос рассчитан на 60 минут работы.

Для гигиенической очистки лезвие можно снять и промыть под проточной водой.

### 4. Использование по назначению

Машинка для стрижки волос HR 5000 предназначена исключительно для стрижки волос на голове. Не используйте машинку для стрижки волос на других частях тела, на животных или предметах! Не используйте машинку для стрижки волос на улице.

Машинка для стрижки волос предназначена исключительно для частного использования.

Машинка для стрижки волос не предназначена для использования в коммерческих целях.

Машинку для стрижки волос разрешается использовать только по прямому назначению в соответствии с указаниями, приведенными в данной инструкции по применению. Любое использование не по назначению может быть опасным. Изготовитель не несет ответственности за ущерб, вызванный неквалифицированным или ненадлежащим использованием прибора.

### 5. Предостережения и указания по технике безопасности



#### ОПАСНО

**Во избежание причинения вреда здоровью настоятельно не рекомендуется использовать прибор в следующих случаях:**

- Опасность удушения упаковочным материалом! Не давайте упаковочный материал детям.
- Перед использованием проверьте прибор и его принадлежности на отсутствие видимых повреждений.

В случае сомнений не используйте прибор и обратитесь к продавцу или в сервисную службу по указанному адресу.

- Не допускайте попадания воды на сетевой адаптер.
- Никогда не погружайте прибор в воду или другие жидкости! Опасность поражения электрическим током!

- Если прибор, несмотря на все меры предосторожности, упал в воду, немедленно извлеките штекер из розетки! Не допускайте контакта с водой! Опасность поражения электрическим током!
- Перед дальнейшим использованием обратитесь в авторизованную специализированную мастерскую для проверки исправности прибора! Опасность для жизни из-за поражения электрическим током!
- Если прибор упал или получил иные повреждения, дальнейшее его использование запрещено. Опасность поражения электрическим током и травмирования!
- При наличии видимых повреждений прибора, принадлежностей или сетевого адаптера не используйте прибор в случае сомнений и обратитесь к продавцу или по указанному адресу сервисной службы. Опасность поражения электрическим током!
- Не используйте прибор, если лезвие повреждено или согнуто, так как оно может иметь острые края — опасность травмирования!
- Края лезвия и насадок острые. Используйте прибор осторожно.
- Не давайте упаковочные материалы детям — опасность удушья!
- Храните прибор в недоступном для детей месте.
- Не используйте удлинительный кабель в ванной комнате, чтобы в опасной ситуации сетевой адаптер был в зоне досягаемости.
- Никогда не беритесь за включенный в сеть прибор влажными или мокрыми руками.
- Используйте только оригинальные насадки-расчески.



## **ПРЕДУПРЕЖДЕНИЕ**

**Во избежание причинения вреда здоровью необходимо соблюдать приведенные ниже указания:**

- Не используйте устройство, если у Вас на лице есть следы солнечного ожога, открытые раны, экзема или порезы.
- Отключайте прибор от сети перед установкой или сменой насадки-расчески.
- Следите за тем, чтобы вблизи прибора не было легковоспламеняющихся жидкостей. Опасность пожара!
- Перед использованием прибора снимите с него все упаковочные материалы.
- Прокладывайте сетевой кабель так, чтобы об него нельзя было споткнуться.
- Допускается включать прибор только в розетку с указанным на типовой табличке напряжением.
- Используйте прибор только в соответствии с данными на типовой табличке.
- Извлекайте сетевой кабель из розетки только за сетевой адаптер.
- Ни в коем случае не открывайте прибор и не ремонтируйте его самостоятельно, поскольку надежность его работы в этом случае не гарантируется. Несоблюдение данного требования ведет к потере гарантии.
- В случае неисправности или повреждения прибора обратитесь за квалифицированной помощью в специализированную мастерскую.
- Не оставляйте прибор во время эксплуатации без присмотра.
- При передаче прибора третьему лицу следует передать также данную инструкцию по применению.
- Выключайте прибор после каждого использования.
- После каждого завершеного процесса зарядки извлекайте сетевой адаптер из розетки.



## ОСТОРОЖНО

- Защищайте прибор и принадлежности от ударов, влажности, загрязнения, сильных колебаний температуры и прямых солнечных лучей.
- Используйте, заряжайте или храните прибор только при температуре от  $-10^{\circ}\text{C}$  до  $40^{\circ}\text{C}$ .



## ПРЕДУПРЕЖДЕНИЕ

### Обращение с аккумуляторами

- Если жидкость из аккумуляторов батареек попадет на кожу или в глаза, необходимо промыть соответствующий участок большим количеством воды и обратиться к врачу.
- Опасность взрыва! Не бросайте аккумуляторные батареи в огонь.
- Не разбирайте, не вскрывайте и не разбивайте аккумуляторы.
- Используйте только те зарядные устройства, которые указаны в инструкции по применению.
- Перед использованием аккумуляторы необходимо правильно зарядить. Для правильной зарядки необходимо всегда соблюдать указания изготовителя и указания из данной инструкции по применению.
- Перед первым использованием полностью зарядите аккумулятор (см. главу 7).
- Чтобы максимально продлить срок службы аккумулятора, заряжайте его полностью не реже двух раз в год.

## 6. Описание прибора



1. Лезвие из нержавеющей стали	10. Индикатор заряда аккумулятора (0–100 %)
2. Короткая насадка-гребень (3/6/9/12/15 мм)	11. Индикатор блокировки
3. Длинная насадка-гребень (18/21/24/27/30/33 мм)	12. Индикатор уровня заряда
4. Станция для зарядки и хранения	13. Указание по смазке
5. Светодиодный дисплей	14. Сетевой адаптер
6. Кнопка ВКЛ./ВЫКЛ. 	15. Кисточка для очистки
7. Ползунковый переключатель для функции филировки	16. Смазочно-охлаждающее масло
8. Точная юстировка (0,5/1,0/1,5/2,0/2,5 мм)	17. Ножницы
9. Разъем (Micro-USB)	18. Гребень



## Насадки

 A black plastic comb attachment for a trimmer, featuring five teeth of varying lengths. The handle has a sliding switch and a scale with markings for 18, 19, 20, 21, 22, and 23 mm.	<p><u>Длинная насадка-гребень</u> Для стрижки длиной 18–33 мм (с шагом 3 мм).</p>
 A black plastic comb attachment for a trimmer, featuring five teeth of varying lengths. The handle has a sliding switch and a scale with markings for 3, 4, 5, 6, 7, 8, 9, 10, 11, 12, and 13 mm.	<p><u>Короткая насадка-гребень</u> Для стрижки длиной 3–15 мм (с шагом 3 мм).</p>

## 7. Подготовка к работе

Вы можете использовать прибор с питанием как от аккумулятора, так и через сетевой адаптер, входящий в комплект поставки.

### Питание от аккумулятора

Чтобы использовать устройство с питанием от аккумулятора, перед первым применением необходимо полностью зарядить его в течение 60 минут. Полностью заряженный прибор может работать прикл. в течение 60 минут.

Для зарядки аккумулятора выполните следующее:

1. Убедитесь, что прибор выключен.
2. Вставьте сетевой адаптер в подходящую розетку.
3. Вставьте другой конец сетевого адаптера в гнездо для подключения с нижней стороны прибора. Начнет мигать индикатор уровня заряда. Индикатор заряда аккумулятора показывает текущий уровень заряда в процентах.
4. Извлеките после зарядки сетевой адаптер из розетки и прибора. Теперь прибор готов к работе.



## **Быстрая зарядка**

Если перед использованием Вы забыли зарядить машинку для стрижки волос, поможет функция быстрой зарядки. Для этого подсоедините прибор к источнику питания. Через 5 минут прибор вновь готов к работе от аккумулятора.

## **Работа от сети**

Для эксплуатации прибора с поставляемым в комплекте сетевым адаптером выполните следующее:

1. Вставьте сетевой адаптер в подходящую розетку.
2. Вставьте другой конец сетевого адаптера в гнездо для подключения с нижней стороны прибора. Уровень заряда аккумулятора показывает текущий уровень в процентах, а индикатор заряда начинает мигать. Сетевой адаптер обеспечивает достаточное питание, чтобы заряжать аккумулятор и одновременно использовать прибор.
3. После использования извлеките сетевой адаптер из розетки и прибора.





## **ПРЕДУПРЕЖДЕНИЕ**

Категорически запрещается использовать прибор при работе от сети под душем! Отсоедините прибор от провода электропитания, прежде чем использовать его во влажной среде.

# 8. Применение

## **Блокировка**

Прибор имеет блокировку от непроизвольного включения. Если блокировка активна, прибор включить невозможно. Блокировка предотвращает случайное включение прибора (например, в чемодане в поездке).

Чтобы включить блокировку, нажмите и удерживайте кнопку ВКЛ./ВЫКЛ.  в течение 3 секунд. Индикатор блокировки начнет мигать. Прибор заблокирован. Если быстро нажать кнопку ВКЛ./ВЫКЛ.  в заблокированном состоянии, то на дисплее загорится индикатор блокировки, который означает, что прибор заблокирован.

Чтобы отключить блокировку, снова нажмите и удерживайте кнопку ВКЛ./ВЫКЛ.  в течение 3 секунд.

## **Функция прямого подключения**

После разрядки аккумулятора прибор можно подключить к сети и продолжать использовать.



## **Советы перед стрижкой волос**

- Следите за тем, чтобы волосы перед стрижкой были чистыми и сухими.
- Тщательно расчешите волосы перед стрижкой, чтобы распутать их.
- Воспользуйтесь парикмахерским воротником во избежание попадания волос на шею.

### **Стрижка волос с насадкой-гребнем**

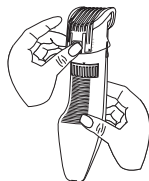
- Выберите одну из двух насадок-гребней и установите ее на прибор в соответствии с изображением. Следите, чтобы насадка-гребень зафиксировалась со щелчком. При работе с насадкой-гребнем рекомендуем начать с самой большой длины стрижки и постепенно перейти к желаемой длине.



- Для регулирования длины стрижки на насадке-гребне передвиньте ползунковый переключатель, расположенный на насадке-гребне сзади, на нужную длину (см. изображение).
- Для включения прибора нажмите кнопку ВКЛ./ВЫКЛ.  Индикатор работы начнет мигать.
- Медленно ведите прибор по волосам. Следите, чтобы насадка-гребень располагалась как можно ровнее по отношению к голове.
- Стригите только небольшие участки.
- Стригите волосы против их роста. Если волосы растут в разных направлениях, используйте прибор в разных направлениях.
- Для выключения прибора после использования снова нажмите кнопку ВКЛ./ВЫКЛ.  Индикатор режима работы погаснет.

### **Стрижка волос без насадки-гребня**

Для очень короткой стрижки (от 0,5 до 2,5 мм) Вы можете использовать прибор и без насадки-гребня.

- Если на машинку надета насадка-гребень, снимите насадку движением вверх.
- Для установки точной юстировки включите точную юстировку на задней стороне прибора. Можно регулировать длину между 0,5 и 2,5 мм.
- Начните использование прибора.

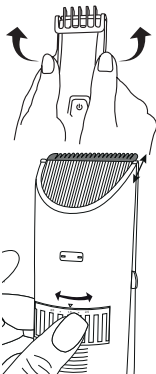

## **Филировка волос**

Прибор имеет функцию филировки. С ее помощью можно сократить объем волос, поскольку захватывается и подстригается только часть волос.

- Чтобы использовать функцию филировки, передвиньте влево ползунковый переключатель функции филировки, расположенный на приборе спереди.

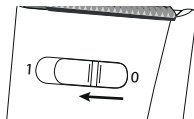

## **Создание четких контуров (например, для стрижки бакенбардов или волос на затылке)**

С помощью этого прибора можно создавать особенно четкие контуры, например при стрижке бакенбардов или волос на затылке.

- Если на машинку надета насадка-гребень, снимите насадку движением вверх.
- Поверните прибор таким образом, чтобы его передняя часть была направлена к голове.
- Медленно двигайте прибор сверху вниз.

# 9. Очистка и уход

## **Очистка прибора**



## **ПРЕДУПРЕЖДЕНИЕ**

- Перед очисткой всегда извлекайте сетевой адаптер из розетки. Опасность поражения электрическим током!
- Очищайте корпус прибора только мягкой салфеткой, смоченной в теплой воде, или с помощью поставляемой в комплекте щетки для очистки.
- Не используйте для очистки легко воспламеняющиеся жидкости! Опасность пожара!
- Не мойте прибор в посудомоечной машине!
- Очищайте стальное лезвие после каждого использования, так как там может скопиться много волос и тогда безупречная работа прибора не гарантирована.

## **Чистка стального лезвия**

После использования продуйте стальное лезвие, чтобы удалить с него волосы. Мокрые волосы также можно осторожно удалить пальцами.



## **ПРЕДУПРЕЖДЕНИЕ**

При очистке пальцами следите за тем, чтобы не пораниться острыми краями лезвия. Для тщательной очистки стального лезвия его можно промыть под струей воды. Для этого выполните следующие действия:

1. Нажмите большими пальцами на стальное лезвие и снимите его движением вверх.



2. Держите стальное лезвие под струей воды так, чтобы протекающая насквозь вода смыла загрязнения сначала с внутренней, а потом с наружной стороны.
3. Дайте лезвию полностью высохнуть, прежде чем установить его обратно на прибор. Следите за тем, чтобы внутрь прибора не попала вода! Опасность поражения электрическим током!



### **Смазывание стального лезвия**

Для долгой и оптимальной работы лезвия необходимо время от времени смазывать его. Нанесите на лезвие каплю смазочно-охлаждающего масла после того, как на светодиодном дисплее загорится символ, указывающий на необходимость смазки.

## **10. Утилизация**

В интересах защиты окружающей среды по окончании срока службы прибор следует утилизировать отдельно от бытового мусора. Утилизация должна производиться через соответствующие пункты сбора в Вашей стране. Прибор следует утилизировать согласно Директиве ЕС по отходам электрического и электронного оборудования — WEEE (Waste Electrical and Electronic Equipment).



При возникновении вопросов обращайтесь в местную коммунальную службу, ответственную за утилизацию отходов.



### **ПРЕДУПРЕЖДЕНИЕ**

Встроенный аккумулятор нельзя извлекать с целью утилизации. Опасность взрыва и получения травм! Используемый в данном приборе литий-ионный аккумулятор нельзя утилизировать вместе с бытовыми отходами. Необходима надлежащая утилизация. Для получения информации по утилизации свяжитесь с авторизованным продавцом или с городским приемным пунктом.

При утилизации необходимо указать, что прибор содержит аккумулятор. Разрядите аккумулятор перед утилизацией. Возьмите прибор и включайте его, пока аккумулятор не разрядится.



## Указание

Если разрядка аккумулятора невозможна вследствие какого-либо дефекта или повреждения, обратитесь в городской приемный пункт.

## 11. Технические характеристики

Модель	HR 5000
Масса	154 г
Размеры прибора	17,5 x 5,1 x 4,9 см
Степень защиты прибора	IPX6
Вход прибора	Выход: 5 В $\overline{\text{---}}$ 1 А
Степень защиты адаптера	IP20
Класс защиты адаптера	II
Питающее напряжение (TPA-97050100VU)	Вход: 100-240 В~, 50/60 Гц, 0,15 А Выход: 5,0 В $\overline{\text{---}}$ 1,0 А, 5,0 W
Средняя эффективность на предприятии	$\geq 73,98 \%$
Потребляемая мощность при нулевой нагрузке	$\leq 0,07$ Вт
<u>Аккумулятор</u>	
Емкость	600 мА ч
Номинальное напряжение	3,2 В
Тип	литий-ионный

Возможны технические изменения

## 12. Гарантия/сервисное обслуживание

Более подробная информация по гарантии/сервису находится в гарантийном/сервисном талоне, который входит в комплект поставки.



Należy dokładnie przeczytać niniejszą instrukcję obsługi, zachować ją i przechowywać w miejscu dostępnym dla innych użytkowników oraz przestrzegać podanych w niej wskazówek.

## **OSTRZEŻENIE**

- Urządzenie jest przeznaczone wyłącznie do użytku domowego/prywatnego, a nie do celów komercyjnych.
- To urządzenie może być używane przez dzieci od 3 lat pod nadzorem dorosłych.
- Urządzenie może być obsługiwane przez dzieci od 8 roku życia oraz osoby z ograniczoną sprawnością fizyczną, sensoryczną i umysłową lub brakiem doświadczenia i wiedzy tylko wtedy, gdy są one pod nadzorem lub otrzymały instrukcje dotyczące bezpiecznego korzystania z urządzenia i są świadome zagrożeń wynikających z jego użytkowania.
- Dzieciom nie wolno bawić się urządzeniem.
- W żadnym wypadku nie wolno samodzielnie otwierać ani naprawiać urządzenia, gdyż może to zaburzyć jego prawidłowe działanie. Nieprzestrzeganie powyższych zasad powoduje utratę gwarancji.
- Czyszczenie i konserwacja urządzenia nie mogą być przeprowadzane przez dzieci, chyba że znajdują się one pod opieką osoby dorosłej.

- Korzystając z urządzenia w łazience, po skończeniu użytkowania należy wyjąć wtyczkę z gniazda, ponieważ bliskość wody stanowi zagrożenie również wtedy, gdy urządzenie jest wyłączone.
- Nigdy nie należy używać urządzenia w pobliżu wanien, umywalek, natrysków ani innych zbiorników wypełnionych wodą lub innymi cieczami – ryzyko porażenia prądem!
- Jako zabezpieczenie dodatkowe zaleca się zainstalować w obwodzie łazienki wyłącznik różnicowoprądowy o obliczeniowym prądzie wyzwalającym nieprzekraczającym 30 mA. Informacje na ten temat można uzyskać w lokalnym warsztacie elektrycznym.
- Należy odłączyć korpus urządzenia od przewodu przyłączeniowego przed umyciem korpusu w wodzie.
- Aby uniknąć niebezpieczeństwa, w przypadku uszkodzenia przewodu przyłączeniowego jego wymianę należy zlecić producentowi, w dziale obsługi klienta lub odpowiednio wykwalifikowanemu fachowcowi.
- Urządzenia można używać tylko z dołączonym zasilaczem.

#### **Drodzy Klienci!**

Cieszymy się, że zdecydowali się Państwo na zakup naszego produktu. Firma Beurer oferuje dokładnie przetestowane produkty wysokiej jakości przeznaczone do pomiaru wagi, ciśnienia krwi, temperatury ciała i tętna, do łagodnej terapii, masażu, ogrzewania i nawilżania powietrza, a także urządzenia do pielęgnacji urody i ułatwiające opiekę nad dziećmi. Należy dokładnie przeczytać niniejszą instrukcję obsługi, zachować ją i przechowywać w miejscu dostępnym dla innych użytkowników oraz przestrzegać podanych w niej wskazówek.

Z poważaniem  
Zespół Beurer



## Spis treści

1. Zawartość opakowania .....	104
2. Objaśnienie symboli .....	104
3. Informacje ogólne.....	106
4. Użytkowanie zgodne z przeznaczeniem.....	106
5. Ostrzeżenia i wskazówki dotyczące bezpieczeństwa .....	106
6. Opis urządzenia.....	109
7. Uruchomienie .....	110
8. Zastosowanie .....	111
9. Czyszczenie i konserwacja.....	113
10. Utylizacja .....	114
11. Dane techniczne.....	115
12. Gwarancja/serwis.....	115



## 1. Zawartość opakowania















Zestaw należy sprawdzić pod kątem zewnętrznych uszkodzeń kartonowego opakowania oraz kompletności zawartości. Przed użyciem upewnić się, że na urządzeniu ani na akcesoriach nie widać żadnych uszkodzeń, a wszystkie części opakowania zostały usunięte. W razie wątpliwości należy zaprzestać używania urządzenia i zwrócić się do dystrybutora lub napisać na podany adres działu obsługi klienta.

- 1 x maszynka do strzyżenia włosów HR 5000
- 1 x długa nasadka grzebieniowa
- 1 x krótka nasadka grzebieniowa
- 1 x pojemnik z olejem smarującym
- 1 x nożyczki
- 1 x grzebień
- 1 x zasilacz
- 1 x pędzelek do czyszczenia
- 1 x stacja do ładowania i podstawka

## 2. Objaśnienie symboli

W instrukcji obsługi, na opakowaniu i tabliczce znamionowej urządzenia zastosowano następujące symbole:

 <b>NIEBEZPIECZEŃSTWO</b>	Nie używać urządzenia w pobliżu wody lub w wodzie (np. umywalka, prysznic, wanna) – ryzyko porażenia prądem!
 <b>OSTRZEŻENIE</b>	Ostrzeżenie przed niebezpieczeństwem utraty zdrowia lub odniesienia obrażeń ciała

 <b>UWAGA</b>	Uwaga dotycząca bezpieczeństwa wskazująca na możliwość uszkodzenia urządzenia lub akcesoriów
 <b>Wskazówka</b>	Ważne informacje
	Ostrze ze stali szlachetnej nadaje się do czyszczenia pod bieżącą wodą.
	Przestrzegać instrukcji obsługi
	Utylizacja zgodna z dyrektywą WE o zużytych urządzeniach elektrycznych i elektronicznych EC – WEEE (Waste Electrical and Electronic Equipment)
	Producent
	Niniejszy produkt spełnia wymagania obowiązujących dyrektyw europejskich i krajowych.
	Opakowanie zutilizować w sposób przyjazny dla środowiska
<b>IPX6</b>	Ochrona przed silnym strumieniem wody
	Z zasilacza wolno korzystać tylko w pomieszczeniach.
	Klasa efektywności energetycznej 6
	Zasilacz jest urządzeniem klasy ochronności II
	Transformator bezpieczeństwa z zabezpieczeniem przeciwzwarciowym
	Zasilacz SMPW (Switch mode power supply unit)
	Biegunowość bieguna wyjściowego
	Produkty spełniają wymogi przepisów technicznych obowiązujących w Euroazjatyckiej Unii Gospodarczej.

### 3. Informacje ogólne

Maszynka do strzyżenia włosów HR 5000 umożliwia łatwe i dokładne skrócenie włosów. Maszynka jest wyposażona w wysokiej jakości ostrze ze stali nierdzewnej, które posiada powłokę tytanową, dzięki czemu staje się ono łagodne dla skóry.

Obie nasadki grzebieniowe i zintegrowana z maszynką 5-stopniowa regulacja pozwalają bez wysiłku uzyskać różne długości cięcia i gładkie kontury.

Maszynka jest wyposażona w wyświetlacz LED, na którym pojawiają się wskaźnik stanu akumulatora, wskaźnik osłony zabezpieczającej i wskaźnik ładowania. Oprócz tych symboli na wyświetlaczu można zobaczyć także symbol informujący o konieczności nasmarowania ostrza ze stali nierdzewnej.

Maszynka do strzyżenia włosów może być zasilana zarówno za pomocą akumulatora, jak i dołączonego zasilacza. Wydajny akumulator litowo-jonowy gwarantuje działanie maszyny aż do 60 minut po jednym ładowaniu.

W celu zapewnienia higienicznego czyszczenia ostrze ze stali nierdzewnej można zdjąć i umyć pod bieżącą wodą.

### 4. Użytkowanie zgodne z przeznaczeniem

Maszynka do strzyżenia włosów HR 5000 jest przeznaczona wyłącznie do przycinania włosów na głowie u ludzi. Maszynki nie należy używać do pielęgnacji innych części ciała ani w przypadku zwierząt czy przedmiotów! Nie używać maszyny na wolnym powietrzu.

Maszynka do strzyżenia włosów służy tylko do użytku prywatnego. Urządzenie nie jest przeznaczone do celów komercyjnych. Maszynki do strzyżenia włosów wolno używać tylko zgodnie z jej przeznaczeniem i w sposób określony w niniejszej instrukcji obsługi. Użycie niezgodne z przeznaczeniem może być niebezpieczne. Producent nie ponosi odpowiedzialności za szkody wynikające z niewłaściwego użytkowania urządzenia.

### 5. Ostrzeżenia i wskazówki dotyczące bezpieczeństwa



#### **NIEBEZPIECZEŃSTWO**

**Aby zapobiec obrażeniom, kategorycznie odradza się używania urządzenia w następujących przypadkach:**

- Zagrożenie uduszeniem materiałem opakowania! Opakowanie należy trzymać z dala od dzieci.
- Przed użyciem należy sprawdzić urządzenie i akcesoria pod kątem widocznych uszkodzeń. W razie wątpliwości należy zaprzestać używania urządzenia i zwrócić się do dystrybutora lub napisać na podany adres działu obsługi klienta.
- Zasilacz należy trzymać z dala od wody.
- Nigdy nie należy zanurzać urządzenia w wodzie ani w innej cieczy! Niebezpieczeństwo porażenia prądem elektrycznym!
- Jeżeli mimo podjęcia wszelkich środków ostrożności urządzenie wpadnie do wody, należy natychmiast wyjąć wtyczkę z gniazda wtykowego! Nie wolno wkładać rąk do wody! Niebezpieczeństwo porażenia prądem elektrycznym!

- Urządzenie przed ponownym użyciem należy przekazać do specjalistycznego zakładu celem sprawdzenia! Zagrożenie życia w wyniku porażenia prądem elektrycznym!
- Nie wolno używać urządzenia, jeśli upadnie na podłogę lub zostanie uszkodzone w inny sposób. Niebezpieczeństwo porażenia prądem i odniesienia obrażeń ciała!
- W przypadku widocznego uszkodzenia urządzenia, akcesoriów lub zasilacza w razie wątpliwości należy zaprzestać korzystania z urządzenia oraz zwrócić się do dystrybutora lub działu obsługi klienta na podany adres. Niebezpieczeństwo porażenia prądem elektrycznym!
- Nie wolno używać urządzenia, jeśli ostrze ze stali nierdzewnej jest uszkodzone, ponieważ może mieć ono ostre krawędzie – ryzyko obrażeń!
- Krawędzie ostrza ze stali nierdzewnej i nasadek są ostre. Podczas używania urządzenia należy zachować ostrożność.
- Opakowanie należy trzymać w miejscu niedostępnym dla dzieci – niebezpieczeństwo uduszenia!
- Urządzenie należy przechowywać w miejscu niedostępnym dla dzieci.
- W łazience nie należy używać przedłużaczy, aby w nagłym wypadku móc szybko wyjąć zasilacz.
- Nigdy nie wolno obsługiwać mokrymi ani wilgotnymi rękami urządzenia podłączonego do sieci.
- Należy używać wyłącznie oryginalnych nasadek grzebieniowych.



## **OSTRZEŻENIE**

### **Aby zapobiec obrażeniom, należy przestrzegać następujących zasad:**

- Nie wolno używać urządzenia w przypadku oparzenia słonecznego, otwartych ran, egzemy lub skaleczeń twarzy.
- Należy wyłączyć urządzenie przed nałożeniem lub wymianą nasadek.
- Należy zwrócić uwagę, aby w pobliżu urządzenia nie było łatwopalnych cieczy. Zagrożenie pożarowe!
- Przed użyciem urządzenia należy usunąć wszystkie elementy opakowania.
- Należy ułożyć kabel zasilania tak, aby nie można się było o niego potknąć.
- Urządzenie wolno podłączać jedynie do gniazda wtykowego z napięciem podanym na tabliczce znamionowej.
- Urządzenie wolno użytkować tylko zgodnie z danymi na tabliczce znamionowej.
- Kabel sieciowy należy wyciągać z gniazda wtykowego, chwytając zasilacz.
- W żadnym wypadku nie wolno samodzielnie otwierać ani naprawiać urządzenia, gdyż może to zaburzyć jego prawidłowe działanie. Nieprzestrzeganie powyższych zasad powoduje utratę gwarancji.
- W przypadku usterki lub uszkodzenia urządzenia jego naprawę należy zlecić specjalistycznemu zakładowi.
- Nie należy pozostawiać włączonego urządzenia bez nadzoru.
- Przekazując urządzenie innym osobom, należy również dołączyć do niego niniejszą instrukcję obsługi.
- Po każdym użyciu należy wyłączyć urządzenie.
- Po każdym zakończonym ładowaniu należy wyjąć zasilacz z gniazda wtykowego.



## UWAGA

- Urządzenie oraz akcesoria należy chronić przed uderzeniami, wilgocią, zabrudzeniem, dużymi wahaniami temperatury oraz bezpośrednim działaniem promieni słonecznych.
- Urządzenie można użytkować, ładować lub przechowywać tylko w temperaturach od  $-10^{\circ}\text{C}$  do  $40^{\circ}\text{C}$ .



## OSTRZEŻENIE

### Wskazówki dotyczące postępowania z akumulatorami

- Jeśli dojdzie do kontaktu elektrolitu ze skórą lub oczami, należy natychmiast przemyć zanieczyszczone miejsca dużą ilością wody i zasięgnąć bezzwłocznej pomocy medycznej.
- Zagrożenie wybuchem! Nie należy wrzucać akumulatorów do ognia.
- Akumulatorów nie wolno rozmontowywać, otwierać ani rozdrabniać.
- Należy używać wyłącznie ładowarek wymienionych w instrukcji obsługi.
- Przed użyciem akumulatory odpowiednio naładować. Zawsze przestrzegać zaleceń producenta i zapisów niniejszej instrukcji obsługi dotyczących prawidłowego ładowania.
- Przed pierwszym użyciem należy całkowicie naładować akumulator (patrz rozdział 7).
- Aby zapewnić możliwie długi czas eksploatacji akumulatora, należy go całkowicie naładować co najmniej 2 razy w roku.

## 6. Opis urządzenia



1. Ostrze ze stali nierdzewnej	10. Wskaźnik poziomu naładowania akumulatora (0–100%)
2. Krótka nasadka grzebieniowa (3/6/9/12/15 mm)	11. Wskaźnik osłony zabezpieczającej
3. Długa nasadka grzebieniowa (18/21/24/27/30/33 mm)	12. Wskaźnik ładowania
4. Stacja ładowania / podstawa	13. Wskaźnik smarowania
5. Wyświetlacz LED	14. Zasilacz
6. Przycisk włączania / wyłączania 	15. Pędzelek do czyszczenia
7. Przesuwany włącznik funkcji przycinania	16. Olej smarujący
8. Regulacja długości (0,5/1,0/1,5/2,0/2,5 mm)	17. Nożyczki
9. Złącze (micro-USB)	18. Grzebień

## Nasadki

 A black plastic comb attachment with five teeth. The teeth are labeled with numbers 18, 20, 22, 24, and 26. The attachment has a handle on the side and a small button on the front.	<p><u>Długa nasadka grzebieniowa</u> Odpowiednia do cięcia na długość 18–33 mm (stopniowanie co 3 mm).</p>
 A black plastic comb attachment with five teeth. The teeth are labeled with numbers 3, 6, 9, 12, and 15. The attachment has a handle on the side and a small button on the front.	<p><u>Krótką nasadka grzebieniowa</u> Odpowiednia do cięcia na długość 3–15 mm (stopniowanie co 3 mm).</p>

## 7. Uruchomienie

Urządzenie może być zasilane zarówno za pomocą akumulatora, jak i dołączonego zasilacza.

### Zasilanie akumulatorem

Aby używać urządzenia przy zasilaniu akumulatorem, przed pierwszym użyciem należy w pełni naładować akumulator, co trwa 60 minut. Całkowicie naładowane urządzenie może działać przez ok. 60 minut.

Aby naładować akumulator, należy postępować w następujący sposób:

1. Upewnić się, że urządzenie jest wyłączone.
2. Podłączyć zasilacz do odpowiedniego gniazda wtykowego.
3. Drugi koniec zasilacza włożyć do gniazda przyłączeniowego na spodniej stronie urządzenia. Wskaźnik ładowania zaczyna migać. Wskaźnik stanu akumulatora informuje o bieżącym stanie naładowania akumulatora w procentach.
4. Po naładowaniu wyjąć zasilacz z gniazda wtykowego i urządzenia. Urządzenie jest teraz gotowe do pracy.



### **Szybkie ładowanie**

Jeśli użytkownik zapomniał naładować maszynkę do strzyżenia włosów przed użytkowaniem, pomocna będzie funkcja szybkiego ładowania. W tym celu należy połączyć urządzenie do zasilania. Po 5 minutach urządzenie jest ponownie gotowe do wykonania pełnego golenia w trybie zasilania z akumulatora.

### **Zasilanie sieciowe**

Aby korzystać z urządzenia zasilanego dołączonym adapterem sieciowym, należy postępować w następujący sposób:

1. Podłączyć zasilacz do odpowiedniego gniazda wtykowego.
2. Drugi koniec zasilacza włożyć do gniazda przyłączeniowego na spodniej stronie urządzenia. Wskaźnik stanu akumulatora informuje o bieżącym stanie naładowania akumulatora w procentach, a wskaźnik ładowania zaczyna migać. Zasilacz dostarcza wystarczająco dużo energii, aby jednocześnie ładować akumulator i zasilać urządzenie.
3. Po zakończeniu użytkowania należy wyjąć zasilacz z gniazda wtykowego i urządzenia.



## **OSTRZEŻENIE**



Nigdy nie używać urządzenia pod prysznicem!

Korpus urządzenia należy odłączyć od przewodu przed użyciem urządzenia w wilgotnym otoczeniu.

## **8. Zastosowanie**

### **Ostona zabezpieczająca**

Urządzenie jest wyposażone w osłonę zabezpieczającą. Po jej aktywowaniu nie można włączyć urządzenia. Ostona zabezpieczająca zapobiega przypadkowemu włączeniu urządzenia (np. w torbie podróżnej).

Aby aktywować osłonę zabezpieczającą, należy przytrzymać wciśnięty przycisk włączania/wyłączania  przez 3 sekundy. Wskaźnik osłony zabezpieczającej zaczyna migać. Urządzenie jest teraz zablokowane. Jeżeli przycisk włączania/wyłączania  zostanie krótko naciśnięty przy aktywnej blokadzie, świecący się na wyświetlaczu symbol osłony zabezpieczającej wskazuje, że urządzenie jest zablokowane.

Aby wyłączyć osłonę zabezpieczającą, należy przytrzymać wciśnięty przycisk włączania/wyłączania  przez 3 sekundy.

### **Funkcja Direct-Drive**

Jeśli akumulator jest rozładowany, z urządzenia można od razu korzystać w trybie zasilania sieciowego.





### **Wskazówki dotyczące obcinania włosów**

- Należy pamiętać o tym, że obcinane włosy muszą być umyte i suche.
- Niezbędne jest dokładne uczesanie włosów do obcięcia, aby zlikwidować wszelkie kołtuny i splątania.
- Należy użyć fartucha fryzjerskiego, aby włosy nie spadały na kark.

### **Ścinanie włosów z wykorzystaniem nasadek grzebieniowych**

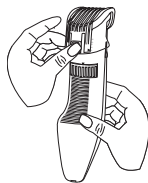
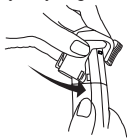
- Należy wybrać jedną z nasadek grzebieniowych i nałożyć ją na urządzenie tak, jak pokazano na rysunku. Należy się upewnić, że nasadka grzebieniowa zatrasnęła się w sposób słyszalny i widoczny. W przypadku użycia nasadki grzebieniowej zalecamy, aby najpierw ustawić największą długość cięcia, a następnie powoli przechodzić do żądanej długości.



- Aby przestawić długość cięcia w nasadce grzebieniowej, należy przesunąć przełącznik z tyłu nasadki grzebieniowej do ustawienia żądanej długości cięcia jak pokazano na rysunku.
- Aby włączyć urządzenie, nacisnąć przycisk włączania/wyłączania . Kontrolka trybu pracy zacznie się świecić.
- Powoli przesuwać urządzenie po włosach. Należy zwrócić uwagę na to, aby nasadka grzebieniowa przylegała do głowy możliwie płasko.
- Należy zawsze obcinać tylko niewielkie partie.
- Włosy należy obcinać przeciwnie do kierunku wzrostu. Jeśli włosy rosną w różnych kierunkach, urządzenia należy używać również w różnych kierunkach.
- Nacisnąć przycisk włączania/wyłączania , aby ponownie wyłączyć urządzenie. Kontrolka trybu pracy zgaśnie.

### **Ścinanie włosów bez nałożonych nasadek grzebieniowych**

Jeśli użytkownik chce bardzo krótko obciąć włosy (0,5–2,5 mm), urządzenie można też używać bez nasadki grzebieniowej.

- Jeśli zamontowano na urządzeniu nasadkę grzebieniową, należy wyciągnąć ją w górę.

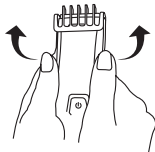

- W celu ustawienia regulacji długości należy użyć funkcji regulacji długości z tyłu urządzenia. Możliwe jest ustawienie żądanej długości tylko w zakresie 0,5–2,5 mm.
- Rozpocząć użytkowanie.

### **Przycinanie włosów**

Urządzenie jest wyposażone w funkcję przycinania. Funkcja przycinania umożliwia zmniejszenie objętości włosów. Polega to na obcięciu tylko części włosów.

- Aby skorzystać z funkcji przycinania, należy przestawić w lewo przełącznik funkcji przycinania, który znajduje się z przodu urządzenia.



### **Przycinanie konturów (np. baczków lub włosów na karku)**

Urządzenie umożliwia również przycinanie konturów, np. baczków lub włosów na karku.

- Jeśli zamontowano na urządzeniu nasadkę grzebieniową, należy wyciągnąć ją w górę.
- Obrócić urządzenie, aby było zwrócone przodem do głowy.
- Powoli przesuwaj urządzenie z góry na dół.

## **9. Czyszczenie i konserwacja**

### **Czyszczenie urządzenia**



### **OSTRZEŻENIE**

- Przed czyszczeniem należy każdorazowo wyjąć zasilacz z gniazdka. Niebezpieczeństwo porażenia prądem elektrycznym!
- Obudowę urządzenia czyścić tylko miękką, nawilżoną ciepłą wodą ściereczką lub dołączoną szczoteczką.
- Urządzenia nie wolno czyścić łatwopalnymi cieczami! Zagrożenie pożarowe!
- Nie należy czyścić urządzenia w zmywarce!
- Ostrze ze stali nierdzewnej należy czyścić po każdym użyciu, ponieważ mogą w nim zalegać włosy, co utrudnia niezakłócone zastosowanie.

### **Oczyszczanie ostrza ze stali nierdzewnej**

Po użyciu przedmuchać ostrze ze stali nierdzewnej w celu oczyszczenia go z włosów. Wilgotne włoski można też ostrożnie usunąć palcami.

## OSTRZEŻENIE

Przy czyszczeniu palcami należy uważać, aby nie skaleczyć się o ostre krawędzie ostrza ze stali nierdzewnej. Aby dokładnie wyczyścić ostrze ze stali nierdzewnej, można je umyć pod bieżącą wodą. W tym celu wykonać następujące czynności:

1. Nacisnąć kciukiem ostrze ze stali nierdzewnej w górę i zdjąć je.
2. Ostrze ze stali nierdzewnej trzymać pod bieżącą wodą w taki sposób, aby strumień wody przepływał przez nie od wewnątrz na zewnątrz.
3. Dokładnie wysuszyć ostrze przed ponownym umieszczeniem go w urządzeniu.  
Uważać, aby do wnętrza urządzenia nie dostała się woda! Niebezpieczeństwo porażenia prądem elektrycznym!



### Oliwienie ostrza ze stali nierdzewnej

Aby uzyskać optymalne rezultaty cięcia, należy od czasu do czasu naoliwić ostrze ze stali nierdzewnej. Na ostrze ze stali nierdzewnej należy nanieść kroplę oleju smarującego, gdy na wyświetlaczu LED pojawi się wskaźnik smarowania.

## 10. Utylizacja

W związku z wymogami w zakresie ochrony środowiska po zakończeniu eksploatacji urządzenia nie wolno wyrzucać go wraz z odpadami domowymi. Należy je oddać do utylizacji w odpowiednim punkcie zbiórki. Urządzenie należy zutylizować zgodnie z dyrektywą WE o zużytych urządzeniach elektrycznych i elektronicznych – WEEE (Waste Electrical and Electronic Equipment). W razie pytań zwrócić się do właściwej lokalnej instytucji odpowiedzialnej za utylizację.



## OSTRZEŻENIE



Wbudowanego akumulatora nie można wyjąć do utylizacji. Ryzyko wybuchu i obrażeń. Akumulatora litowo-jonowego używanego w tym urządzeniu nie wolno wyrzucać razem ze zwykłymi odpadami domowymi, lecz należy go zutylizować w odpowiedni sposób. Aby uzyskać informacje na temat utylizacji, należy skontaktować się z autoryzowanym sprzedawcą lub komunalnym punktem zbiórki. Przy utylizacji urządzenia należy pamiętać, że zawiera ono akumulator.

Przed utylizacją należy rozładować akumulator. W tym celu należy pozostawić urządzenie włączone do momentu rozładowania się akumulatora maszyny do strzyżenia włosów.

## Wskazówka

Jeśli z powodu usterki lub uszkodzenia rozładowanie akumulatora jest niemożliwe, należy to skonsultować w punkcie zbiórki.

## 11. Dane techniczne

Model	HR 5000
Masa	154 g
Wymiary urządzenia	17,5 x 5,1 x 4,9 cm
Stopień ochrony urządzenia	IPX6
Wejście urządzenia	5 V  1 A
Stopień ochrony zasilacza	IP20
Klasa ochronności zasilacza	II
Napięcie zasilania (TPA-97050100VU)	Wejście: 100-240 V~, 50/60 Hz, 0,15 A Wyjście: 5,0 V  1,0 A, 5,0 W
Średnia wydajność podczas eksploatacji	≥ 73,98 %
Pobór mocy przy braku obciążenia	≤ 0,07 W
<b>Akumulator</b>	
Pojemność	600 mAh
Napięcie znamionowe	3,2 V
Oznaczenie typu	Litowo-jonowy

Zastrzega się prawo do zmian technicznych

## 12. Gwarancja/serwis

Firma Beurer GmbH, Söflinger Straße 218, D-89077 Ulm (zwana dalej „Beurer”) udziela gwarancji na ten produkt na następujących warunkach i w poniżej opisanym zakresie.

**Poniższe warunki gwarancji nie naruszają ustawowych zobowiązań gwarancyjnych sprzedającego wynikających z umowy kupna zawartej z kupującym.**

**Gwarancja obowiązuje również w sposób nienaruszający bezwzględnie obowiązujących przepisów dot. odpowiedzialności.**

Firma Beurer gwarantuje bezawaryjne działanie oraz kompletność niniejszego produktu.

Obowiązujący na całym świecie okres gwarancji obejmuje 3 lata/lat, licząc od zakupu nowego, nieużywanego produktu przez kupującego.

Niniejsza gwarancja dotyczy tylko produktów nabytych przez kupującego jako konsumenta wyłącznie w celach prywatnych w ramach użytku domowego.

Obowiązuje prawo niemieckie o ile jest to prawnie dopuszczalne.

Jeśli w okresie obowiązywania gwarancji produkt zostanie uznany za niekompletny lub wadliwy w działaniu zgodnie z poniższymi postanowieniami, firma Beurer bezpłatnie wymieni go lub naprawi zgodnie z niniejszymi warunkami gwarancji.

**Jeśli kupujący chce zgłosić reklamację gwarancyjną, najpierw kontaktuje się z lokalnym dealerem: patrz załączona lista „Service International” z adresami serwisowymi.**

Następnie kupujący otrzymuje dalsze informacje dot. rozpatrywania reklamacji gwarancyjnej, np. gdzie wysłać produkt i jakie dokumenty są wymagane.

Roszczenie z tytułu gwarancji będzie rozpatrywane tylko wtedy, gdy kupujący może przedłożyć

- kopię faktury/paragon zakupu oraz
- oryginalny produkt

firmie Beurer lub autoryzowanemu partnerowi firmy Beurer.

Niniejsza gwarancja wyraźnie nie obejmuje:

- zużycia wynikającego z normalnego użytkowania lub zużywania się produktu;
- dostarczanych z tym produktem akcesoriów, które zużywają się lub ulegają zużyciu podczas prawidłowego użytkowania (np. baterii, akumulatorów, mankietów, uszczeltek, elektrod, źródeł światła, nakładek i akcesoriów inhalatora);
- produktów, które były używane, czyszczone, przechowywane lub konserwowane w niewłaściwy sposób i/lub niezgodnie z treścią instrukcji obsługi, a także produktów, które zostały otwarte, naprawione lub zmodyfikowane przez kupującego lub centrum serwisowe nieautoryzowane przez firmę Beurer;
- uszkodzeń powstałych podczas transportu między producentem a klientem lub między centrum serwisowym a klientem;
- produktów, które zostały zakupione jako artykuły grupy B („B-Ware”) lub jako artykuły używane;
- szkód następnych, które wynikają z wady tego produktu (w tym przypadku mogą jednak istnieć roszczenia z tytułu odpowiedzialności za produkt lub wynikające z innych bezwzględnie obowiązujących przepisów prawa dot. odpowiedzialności).

Naprawy lub całkowita wymiana w żadnym wypadku nie przedłużają okresu gwarancji.



Beurer GmbH • Söflinger Str. 218  
89077 Ulm, Germany  
www.beurer.com



Ovaj dokument je originalno proizveden i objavljen od strane proizvođača, brenda Beurer, i preuzet je sa njihove zvanične stranice. S obzirom na ovu činjenicu, Tehnoteka ističe da ne preuzima odgovornost za tačnost, celovitost ili pouzdanost informacija, podataka, mišljenja, saveta ili izjava sadržanih u ovom dokumentu.

Napominjemo da Tehnoteka nema ovlašćenje da izvrši bilo kakve izmene ili dopune na ovom dokumentu, stoga nismo odgovorni za eventualne greške, propuste ili netačnosti koje se mogu naći unutar njega. Tehnoteka ne odgovara za štetu nanесenu korisnicima pri upotrebi netačnih podataka. Ukoliko imate dodatna pitanja o proizvodu, ljubazno vas molimo da kontaktirate direktno proizvođača kako biste dobili sve detaljne informacije.

Za najnovije informacije o ceni, dostupnim akcijama i tehničkim karakteristikama proizvoda koji se pominje u ovom dokumentu, molimo posetite našu stranicu klikom na sledeći link:

<https://tehnoteka.rs/p/beurer-trimer-hr5000-akcija-cena/>