

Uputstvo za upotrebu (EN)

BEURER aparat za brijanje HR7000

beurer
HEALTH AND WELL-BEING



Tehnoteka je online destinacija za upoređivanje cena i karakteristika bele tehnike, potrošačke elektronike i IT uređaja kod trgovinskih lanaca i internet prodavnica u Srbiji. Naša stranica vam omogućava da istražite najnovije informacije, detaljne karakteristike i konkurentne cene proizvoda.

Posetite nas i uživajte u ekskluzivnom iskustvu pametne kupovine klikom na link:

<https://tehnoteka.rs/p/beurer-aparat-za-brijanje-hr7000-akcija-cena/>



DE	Folienrasierer Gebrauchsanweisung	2
EN	Foil shaver Instructions for use	12
FR	Rasoir électrique visage Mode d'emploi	21
ES	Afeitadora de láminas Instrucciones de uso	30
IT	Rasoio a lamina Istruzioni per l'uso	40
TR	Tıraş makinesi Kullanım kılavuzu	49
RU	Сетчатая бритва Инструкция по применению	58
PL	Golarka foliowa Instrukcja obsługi	67





Lesen Sie diese Gebrauchsanweisung sorgfältig durch, bewahren Sie sie für den späteren Gebrauch auf, machen Sie sie anderen Benutzern zugänglich und beachten Sie die Hinweise.

⚠️ WARNUNG

- Das Gerät ist nur für den Einsatz im häuslichen/privaten Umfeld bestimmt, nicht im gewerblichen Bereich.
- Dieses Gerät kann von Kindern ab 8 Jahren und darüber sowie von Personen mit verringerten physischen, sensorischen oder mentalen Fähigkeiten oder Mangel an Erfahrung und Wissen benutzt werden, wenn sie beaufsichtigt oder bezüglich des sicheren Gebrauchs des Gerätes unterwiesen wurden und die daraus resultierenden Gefahren verstehen.
- Kinder dürfen nicht mit dem Gerät spielen.
- Reinigung und Benutzer-Wartung dürfen nicht von Kindern ohne Beaufsichtigung durchgeführt werden.
- Das handgehaltene Teil ist von der Anschlussleitung zu trennen, bevor es im Wasser gereinigt wird.
- Wenn das Gerät in einem Badezimmer verwendet wird, ist nach dem Laden der Stecker zu ziehen, da die Nähe von Wasser eine Gefahr darstellt, auch wenn das Gerät ausgeschaltet ist.
- Benutzen Sie das Gerät mit Netzadapter niemals in der Nähe von Badewannen, Waschbecken, Duschen oder anderen Gefäßen, die Wasser oder andere Flüssigkeiten beinhalten - Gefahr eines Stromschlags!
- Das Gerät darf nur mit dem mitgelieferten Netzadapter verwendet werden.
- Als zusätzlichen Schutz wird die Installation einer Fehlerstrom-Schutzeinrichtung RCD mit einem Bemessungsauslösestrom von nicht mehr als 30 mA im Stromkreis des Badezimmers empfohlen. Informationen dazu erhalten Sie bei Ihrem örtlichen Elektro-Fachbetrieb.
- Wenn die Netzanschlussleitung dieses Gerätes beschädigt wird, muss sie durch den Hersteller oder seinen Kundendienst oder einer ähnlich qualifizierten Person ersetzt werden, um Gefährdungen zu vermeiden.

- Sie dürfen das Gerät keinesfalls öffnen oder reparieren, da sonst eine einwandfreie Funktion nicht mehr gewährleistet ist. Bei Nichtbeachtung erlischt die Garantie.

Sehr geehrte Kundin, sehr geehrter Kunde,

wir freuen uns, dass Sie sich für ein Produkt unseres Sortimentes entschieden haben. Unser Name steht für hochwertige und eingehend geprüfte Qualitätsprodukte aus den Bereichen Wärme, Gewicht, Blutdruck, Körpertemperatur, Puls, Sanfte Therapie, Massage, Beauty und Luft. Bitte lesen Sie diese Gebrauchsanweisung aufmerksam durch, bewahren Sie sie für späteren Gebrauch auf, machen Sie sie anderen Benutzern zugänglich und beachten Sie die Hinweise.

Mit freundlicher Empfehlung
Ihr Beurer-Team

Inhaltsverzeichnis

1. Lieferumfang.....	3	8. Anwendung	7
2. Zeichenerklärung.....	3	9. Reinigung und Pflege	8
3. Zum Kennenlernen	4	10. Zubehör- und Ersatzteile	9
4. Bestimmungsgemäßer Gebrauch.....	4	11. Entsorgung	9
5. Warn- und Sicherheitshinweise	5	12. Technische Angaben	9
6. Gerätebeschreibung	6	13. Garantie/Service.....	10
7. Inbetriebnahme	6		







1. Lieferumfang



Überprüfen Sie das Gerät auf äußere Unversehrtheit der Verpackung und auf die Vollständigkeit des Inhalts. Vor dem Gebrauch ist sicherzustellen, dass das Gerät und Zubehör keine sichtbaren Schäden aufweisen und jegliches Verpackungsmaterial entfernt wird. Benutzen Sie es im Zweifelsfall nicht und wenden Sie sich an Ihren Händler oder an die angegebene Service-Adresse.

- 1 x Folienrasierer HR 7000
- 1 x Schutzkappe / Dreitagebart-Aufsatz
- 1 x Netzadapter
- 1 x Reinigungspinsel
- 1 x Aufbewahrungsbeutel

2. Zeichenerklärung

In der Gebrauchsanweisung, auf der Verpackung und auf dem Typenschild des Geräts werden folgende Symbole verwendet:

	WARNUNG	Warnhinweis auf Verletzungsgefahren oder Gefahren für Ihre Gesundheit.
	VORSICHT	Sicherheitshinweis auf mögliche Schäden am Gerät/Zubehör.
	Hinweis	Hinweis auf wichtige Informationen
		Gebrauchsanweisung beachten
		Geeignet zur Reinigung unter fließendem Wasser.
		Entsorgung gemäß Elektro- und Elektronik-Altgeräte EG-Richtlinie EC – WEEE (Waste Electrical and Electronic Equipment).

IPX6	Schutz gegen Eindringen von starkem Strahlwasser.
IP20	Geschützt gegen feste Fremdkörper, 12,5 mm Durchmesser und größer.
	Hersteller
	Dieses Produkt erfüllt die Anforderungen der geltenden europäischen und nationalen Richtlinien.
	Verpackung umweltgerecht entsorgen
	Energieeffizienzklasse 6
	Verwenden Sie den Netzadapter nur in Innenräumen
	Adapter ist Geräteschutzklasse II
PIN1+  PIN4-	Polarität des Ausgangspols
	Die Produkte entsprechen nachweislich den Anforderungen der Technischen Regelwerke der EAWU.
	Sicherheitstrenntransformator, kurzschlussicher
	Schaltnetzteil

3. Zum Kennenlernen

Mit dem Folienrasierer HR 7000 können Sie einfach und präzise Ihren Bart stutzen oder rasieren. Der Folienrasierer ist zur Nass- und Trockenrasur geeignet. Der Folienrasierer besitzt ein 3-fach-Schersystem und einen ausfahrbaren Detailtrimmer sowie Stork-Edelstahl-Scherfolien für maximale Hautverträglichkeit. Mit dem ausfahrbaren Detail-trimmer gelangen Ihnen mühelos saubere Konturen. Der Folienrasierer verfügt über ein LED-Display mit Lade- und Akkuanzeige (0-100 %) sowie eine Reisesicherungsanzeige. Der Folienrasierer kann sowohl mit dem Akku als auch mit dem mitgelieferten Netzadapter betrieben werden. Ein leistungsstarker Lithium-Akku sorgt dafür, dass Sie den Folienrasierer mit nur einer Akkuladung bis zu 60 Minuten lang betreiben können. Für eine hygienische Reinigung kann der Scherkopf zerlegt und unter fließendem Wasser gereinigt werden.

4. Bestimmungsgemäßer Gebrauch

Der Folienrasierer HR 7000 ist ausschließlich zum Rasieren und Schneiden von menschlichen Haaren im Gesicht bestimmt. Verwenden Sie den Folienrasierer nicht an anderen Körperteilen, Tieren oder Gegenständen!

Der Folienrasierer ist nur für den privaten Gebrauch bestimmt. Er ist nicht für den Einsatz im gewerblichen Bereich bestimmt.

Der Folienrasierer darf nur für den Zweck verwendet werden, für den er entwickelt wurde, und auf die in der Gebrauchsanweisung angegebene Art und Weise. Jeder unsachgemäße Gebrauch kann gefährlich sein. Der Hersteller haftet nicht für Schäden, die durch unsachgemäßen oder falschen Gebrauch verursacht wurden.

5. Warn- und Sicherheitshinweise

GEFAHR

Um gesundheitlichen Schäden vorzubeugen, wird in folgenden Fällen von dem Gebrauch des Gerätes dringend abgeraten:

- Erstickungsgefahr durch Verpackungsmaterial! Halten Sie Kinder vom Verpackungsmaterial fern.
- Überprüfen Sie vor dem Gebrauch das Gerät und Zubehör auf sichtbare Schäden. Benutzen Sie es im Zweifelsfall nicht und wenden Sie sich an Ihren Händler oder an die angegebene Kundendienstadresse.
- Halten Sie den Netzadapter von Wasser fern.
- Tauchen Sie das Gerät niemals in Wasser oder eine andere Flüssigkeit! Stromschlaggefahr!
- Sollte das Gerät trotz aller Vorsichtsmaßnahmen während des Ladevorgangs in das Wasser fallen, dann ziehen Sie sofort den Netzadapter aus der Steckdose! Greifen Sie nicht in das Wasser! Stromschlaggefahr!
- Lassen Sie das Gerät vor erneutem Gebrauch von einer autorisierten Fachwerkstatt überprüfen! Lebensgefahr durch Stromschlag!
- Wenn das Gerät heruntergefallen ist oder anderweitige Schäden davongetragen hat, darf es nicht mehr benutzt werden. Stromschlag und Verletzungsgefahr!
- Bei einer sichtbaren Beschädigung des Geräts oder des Netzkabels/-steckers. Benutzen Sie es im Zweifelsfall nicht und wenden Sie sich an Ihren Händler oder an die angegebene Kundendienstadresse. Stromschlaggefahr!
- Verwenden Sie das Gerät nicht, wenn die Scherköpfe beschädigt sind, da diese scharfe Kanten haben könnten - Verletzungsgefahr!
- Kinder dürfen nicht mit dem Gerät spielen.
- Verwenden Sie keine Verlängerungskabel im Badezimmer, damit im Notfall der Netz-adapter schnell zu erreichen ist.
- Das ans Stromnetz angeschlossene Gerät niemals mit nassen oder feuchten Händen verwenden.

WARNUNG

Um gesundheitlichen Schäden vorzubeugen, folgende Punkte beachten:

- Achten Sie darauf, dass sich in der Nähe des Gerätes keine leicht entzündlichen Flüssigkeiten befinden. Brandgefahr!
- Verwenden Sie das Gerät nicht, wenn Sie unter Sonnenbrand, offenen Wunden, Ekzemen oder Schnittwunden leiden.
- Entfernen Sie vor dem Gebrauch des Gerätes jegliches Verpackungsmaterial.
- Verlegen Sie das Netzkabel stolpersicher.
- Schließen Sie das Gerät nur an eine Steckdose mit der auf dem Typenschild angegebenen Spannung an.
- Betreiben Sie das Gerät nur gemäß den Angaben auf dem Typenschild.
- Ziehen Sie das Netzkabel nur am Netzadapter aus der Steckdose.
- Sie dürfen das Gerät keinesfalls öffnen oder reparieren, da sonst eine einwandfreie Funktion nicht mehr gewährleistet ist. Bei Nichtbeachten erlischt die Garantie.
- Lassen Sie das Gerät im Falle einer Störung oder Beschädigung durch eine qualifizierte Fachwerkstatt reparieren.
- Lassen Sie das Gerät während des Gebrauchs nie unbeaufsichtigt.
- Benutzen Sie das Gerät nicht im Freien.
- Wenn Sie das Gerät an Dritte weitergeben, müssen Sie diese Gebrauchsanweisung mitgeben.
- Schalten Sie das Gerät nach jeder Anwendung aus.
- Ziehen Sie nach jedem abgeschlossenen Ladevorgang den Netzadapter aus der Steckdose.

VORSICHT

- Schützen Sie Gerät und Zubehör vor Stößen, Feuchtigkeit, Schmutz, starken Temperaturschwankungen und direkter Sonneneinstrahlung.
- Das Gerät nur bei Temperaturen von - 10 °C bis 40 °C betreiben, aufladen oder aufbewahren.

Hinweise zum Umgang mit Akkus:

- Wenn Flüssigkeit aus der Akkuzelle mit Haut oder Augen in Kontakt kommt, betroffene Stelle mit reichlich Wasser auswaschen und ärztliche Hilfe aufsuchen.
- Explosionsgefahr! Keine Akkus ins Feuer werfen.
- Keine Akkus zerlegen, öffnen oder zerkleinern.
- Nur in der Gebrauchsanweisung aufgeführte Ladegeräte verwenden.
- Akkus müssen vor dem Gebrauch korrekt geladen werden. Die Hinweise des Herstellers bzw. die Angaben in dieser Gebrauchsanweisung für das korrekte Laden sind stets einzuhalten.

- Laden Sie den Akku vor der ersten Inbetriebnahme vollständig auf (siehe Kapitel „7. Inbetriebnahme“).
- Um eine möglichst lange Akku-Lebensdauer zu erreichen, laden Sie den Akku mindestens 2 Mal im Jahr vollständig auf.

6. Gerätebeschreibung



1. Rasierfolie	9. Wartungshinweis
2. Langhaarschneider	10. Anschlussbuchse
3. Rasierfolie-Release-Tasten	11. Detailtrimmer
4. 3-fach-Schersystem	12. Schereinheit-Release-Tasten
5. EIN-/AUS-Schalter 	13. Reinigungspinsel
6. Akkuanzeige (0-100 %)	14. Schutzkappe / Dreitagebart-Aufsatz
7. Reisesicherungsanzeige	15. Netzadapter
8. Ladeanzeige	16. Aufbewahrungsbeutel

7. Inbetriebnahme

Sie können das Gerät sowohl mit dem Akku als auch mit dem mitgelieferten Netzadapter betreiben.

Akku aufladen

Vor der ersten Verwendung müssen Sie zunächst den Akku für ca. 90 Minuten vollständig aufladen. Ein vollständig aufgeladenes Gerät hat eine Betriebsdauer von ca. 60 Minuten.

Um den Akku aufzuladen, gehen Sie wie folgt vor:

1. Stellen Sie sicher, dass das Gerät ausgeschaltet ist, bevor Sie den Akku aufladen.
2. Verbinden Sie den Netzadapter mit einer geeigneten Steckdose.
3. Stecken Sie das andere Ende des Netzadapters in die Anschlussbuchse auf der Unterseite des Geräts. Auf dem Display blinkt nun die Ladeanzeige und die Ladekontrollanzeige leuchtet weiß auf. Der Ladevorgang wird durch die blinkende Ladekontrollanzeige und die leuchtende Ladeanzeige angezeigt. Ist der Akku vollständig geladen, leuchtet die Ladekontrollanzeige konstant. Die genaue Akkuladung können Sie auf der Akkuanzeige ablesen.

4. Ziehen Sie nach dem Ladevorgang den Netzadapter aus der Steckdose und dem Gerät.

Schnellaufladung

Sollten Sie vergessen haben den Folienrasierer vor der Anwendung aufzuladen, hilft die Schnelllade-Funktion. Verbinden Sie hierzu das Gerät mit der Stromzufuhr. Innerhalb von 5 Minuten ist das Gerät wieder bereit für eine komplette Rasur im Akkubetrieb.

Netzbetrieb

Um das Gerät mit dem mitgelieferten Netzadapter zu betreiben, gehen Sie wie folgt vor:

1. Verbinden Sie den Netzadapter mit einer geeigneten Steckdose.
2. Stecken Sie das andere Ende des Netzadapters in die Anschlussbuchse auf der Unterseite des Geräts. Die Akkuanzeige zeigt Ihnen den aktuellen Akkustand in Prozent an und die Ladeanzeige beginnt zu blinken. Der Netzadapter liefert genug Energie, um den Akku zu laden und das Gerät gleichzeitig zu betreiben.
3. Ziehen Sie nach der Anwendung den Netzadapter aus der Steckdose und aus dem Gerät.



WARNUNG

Verwenden Sie das Gerät im Netzbetrieb niemals unter der Dusche!

Der handgehaltene Teil des Gerätes ist von der Anschlussleitung zu trennen, bevor Sie es in feuchter Umgebung verwenden.

8. Anwendung

Reisesicherung

Das Gerät besitzt eine Reisesicherung. Wenn die Reisesicherung aktiviert ist, können Sie das Gerät nicht einschalten. Die Reisesicherung verhindert, dass sich das Gerät aus Versehen einschaltet (z. B. auf Reisen im Koffer).

Um die Reisesicherung zu aktivieren, halten Sie den EIN-/AUS-Schalter  für 3 Sekunden gedrückt.

Die Reisesicherungsanzeige leuchtet auf.

Wird der EIN-/AUS-Schalter  im verriegelten Zustand kurz gedrückt, zeigt das Display durch Aufleuchten des Reisesicherungssymbols, dass das Gerät verriegelt ist.

Um die Reisesicherung zu deaktivieren, halten Sie den EIN-/AUS-Schalter  erneut für 3 Sekunden gedrückt.

Direct-Drive-Funktion

Bei entladenerm Akku lässt sich das Gerät im Netzbetrieb sofort weiterbenutzen.

Tipps zum Rasieren/Trimmen

- Reinigen Sie Ihr Gesicht vor der Rasur, um die Haut von Schmutz und Fett zu befreien. Dadurch werden Hautirritationen verringert und die Rasur angenehmer.
- Rasieren Sie mit wenig Druck, um die Hautirritationen so gering wie möglich zu halten.
- Rasieren Sie zuerst die komplizierten Bereiche wie zum Beispiel unter der Nase oder an den Kieferknochen. Zu Beginn ist die Rasierfolie noch kühl. Wenn Sie gegen Ende mehrmals über die komplizierten Bereiche rasieren müssen, könnte die Rasierfolie bereits warm sein und sich unangenehm anfühlen.
- Versuchen Sie die zu behandelnde Haut mit den Fingern zu spannen.
- Je kürzer die Barthaare sind, desto besser funktioniert die Rasur mit dem Folienrasierer.
- Wenn Sie von Nass- auf Trockenrasur umsteigen (oder umgekehrt), kann es bis zu 3 Wochen dauern, bis sich die Haut an die neue Methode gewöhnt hat.

Rasieren

Bevor Sie mit dem Rasieren beginnen, vergewissern Sie sich, dass der Folienrasierer aufgeladen ist (siehe Kapitel „7. Inbetriebnahme“).

1. Vergewissern Sie sich, dass das 3-fach-Schersystem richtig verriegelt ist.
2. Nehmen Sie die Schutzkappe / Dreitagebart-Aufsatz ab, falls sie noch aufgesetzt ist.
3. Um den Folienrasierer einzuschalten, drücken Sie den EIN-/AUS-Schalter . Die Ladekontrollanzeige und Akkuanzeige beginnen zu leuchten. Die Akkuanzeige zeigt Ihnen die verbleibende Laufzeit in Prozent an.
4. Bewegen Sie die Rasierfolie mit wenig Druck über die zu rasierenden Partien im Gesicht.

- Wenn Sie alle gewünschten Stellen im Gesicht rasieren haben, schalten Sie den Folienrasierer aus. Um den Folienrasierer auszuschalten, drücken Sie den EIN-/AUS-Schalter .
- Reinigen Sie die Rasierfolie nach jeder Rasur mit dem mitgelieferten Reinigungspinsel. Für eine gründliche Reinigung, lesen Sie das Kapitel „9. Reinigung und Pflege“.

Schutzkappe / Dreitagebart-Aufsatz





HINWEIS

Je nach Bartwuchs und Rasur kann das Aussehen eines Dreitagebartes sehr unterschiedlich ausfallen. Um Ihrem Bart das Aussehen eines Dreitagebartes zu verleihen, rasieren Sie sich regelmäßig trocken mit aufgesteckter Schutzkappe / Dreitagebart-Aufsatz. Die Schutzkappe / Dreitagebart-Aufsatz dient in diesem Fall als Dreitagebart-Aufsatz.

Detailtrimmer

Um saubere Konturen rasieren bzw. trimmen zu können, besitzt der Folienrasierer einen eingebauten Detailtrimmer. Um diesen zu verwenden, gehen Sie wie folgt vor:

- Schieben Sie den Detailtrimmer wie abgebildet komplett nach oben.
- Um den Folienrasierer einzuschalten, drücken Sie den EIN-/AUS-Schalter .
- Beginnen Sie mit dem Detailtrimmer saubere Konturen zu rasieren bzw. zu trimmen.
- Wenn Sie mit dem Rasieren bzw. Trimmen der Konturen fertig sind, schalten Sie den Folienrasierer aus. Um den Folienrasierer auszuschalten, drücken Sie den EIN-/AUS-Schalter .
- Reinigen Sie den Detailtrimmer nach jeder Rasur mit dem mitgelieferten Reinigungspinsel.

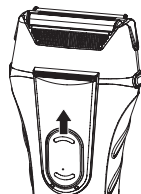

9. Reinigung und Pflege

Gerät reinigen



WARNUNG

- Ziehen Sie vor dem Reinigen stets den Netzadapter aus der Steckdose. Stromschlaggefahr!
- Reinigen Sie das Gehäuse des Geräts nur mit einem weichen, mit warmem Wasser angefeuchteten Tuch oder dem mitgelieferten Reinigungspinsel.
- Reinigen Sie das Gerät nicht mit leicht entzündbaren Flüssigkeiten! Brandgefahr!
- Reinigen Sie das Gerät nicht in der Spülmaschine!
- Befreien Sie das Gerät nach jeder Verwendung von Haarrückständen. Verwenden Sie dazu den mitgelieferten Reinigungspinsel.
- Benutzen Sie keine scharfen, spitzen, scheuernden, ätzenden Reinigungsmittel oder harte Bürsten!

3-fach-Schersystem unter fließendem Wasser reinigen

Reinigen Sie das Gerät regelmäßig, spätestens sobald das Wartungshinweis-Symbol (siehe Kapitel 6, Gerätebeschreibung) im Display aufleuchtet.

Für eine besonders gründliche Reinigung des 3-fach-Schersystems, können Sie dieses auch unter fließendem Wasser reinigen. Gehen Sie dazu wie folgt vor:

- Drücken Sie die seitlichen Schereinheit-Release-Tasten.
- Ziehen Sie das 3-fach-Schersystem vom Gerät nach oben.
- Drücken Sie die seitlichen Rasierfolie-Release-Tasten.
- Ziehen Sie die Rasierfolie vom Gerät nach oben ab.



5. Halten Sie das 3-fach-Schersystem so unter fließendes Wasser, dass der Wasserstrahl von außen nach innen durch die Rasierfolie fließt.



6. Wenn das 3-fach-Schersystem vollständig getrocknet ist, setzen Sie erst die Rasierfolie auf das 3-fach-Schersystem auf und anschließend das 3-fach-Schersystem analog der nebenstehenden Zeichnung auf den Folienrasierer bis es hör- und spürbar fest einrastet. Achten Sie beim Aufsetzen darauf, dass sich der kleine Absatz des 3-fach-Schersystem oberhalb des Detailtrimmers befindet.

10. Zubehör- und Ersatzteile

Für den Erwerb von Zubehör- und Ersatzteilen besuchen Sie www.beurer.com oder wenden Sie sich an die jeweilige Serviceadresse (lt. Serviceadressliste) in Ihrem Land. Außerdem sind Zubehör- und Ersatzteile zusätzlich im Handel erhältlich.

Bezeichnung	Artikel- bzw. Bestellnummer
Schereinheit (2 x Scherfolien & 2 x Klingenblöcke)	580.19

11. Entsorgung

Im Interesse des Umweltschutzes darf das Gerät am Ende seiner Lebensdauer nicht mit dem Hausmüll entfernt werden. Die Entsorgung kann über entsprechende Sammelstellen in Ihrem Land erfolgen. Entsorgen Sie das Gerät gemäß der Elektro- und Elektronik-Altgeräte EG-Richtlinie – WEEE (Waste Electrical and Electronic Equipment). Bei Rückfragen wenden Sie sich an die für die Entsorgung zuständige kommunale Behörde.



Der eingebaute Akku ist für die Entsorgung nicht entnehmbar. Explosions- und Verletzungsgefahr. Der in diesem Gerät verwendete Li-Ionen-Akku darf nicht in den Hausmüll, sondern muss sachgerecht entsorgt werden. Für Informationen zur Entsorgung kontaktieren Sie bitte den autorisierten Verkäufer oder eine kommunale Sammelstelle. Bei der Entsorgung ist darauf hinzuweisen, dass das Gerät einen Akku enthält.



Entladen Sie den Akku vor der Entsorgung. Nehmen Sie das Gerät und schalten Sie den Folienrasierer ein, so lange bis der Akku leer ist.



Sollte der Entladevorgang des Akkus auf Grund eines Defektes oder einer Beschädigung nicht möglich sein, fragen Sie ihre Sammelstelle.

12. Technische Angaben

Modell	HR 7000
Gewicht	145 g
Maße Gerät	14,5 x 6,5 x 3,9 cm
Schutzart Gerät	IPX6
Eingang Gerät	Eingang: 5 V $\overline{\text{---}}$ 1 A

Schutzart Adapter	IP20
Schutzklasse Adapter	II
Spannungsversorgung (RY-050100EU-B)	Eingang: 100-240 V~, 50/60 Hz, 0,2 A Ausgang: 5,0 V  1,0 A, 5,0 W
Durchschnittliche Effizienz im Betrieb	≥ 75,46 %
Leistungsaufnahme bei Nulllast	≤ 0,082 W

Akku:	
Kapazität	700 mAh
Nennspannung	3,7 V
Typbezeichnung	Li-Ion

Technische Änderungen vorbehalten

13. Garantie/Service

Die Beurer GmbH, Söflinger Straße 218, D-89077 Ulm (nachfolgend „Beurer“ genannt) gewährt unter den nachstehenden Voraussetzungen und in dem nachfolgend beschriebenen Umfang eine Garantie für dieses Produkt.

Die nachstehenden Garantiebedingungen lassen die gesetzlichen Gewährleistungsverpflichtungen des Verkäufers aus dem Kaufvertrag mit dem Käufer unberührt.

Die Garantie gilt außerdem unbeschadet zwingender gesetzlicher Haftungsvorschriften.

Beurer garantiert die mangelfreie Funktionstüchtigkeit und die Vollständigkeit dieses Produktes.

Die weltweite Garantiezeit beträgt 3 Jahre ab Beginn des Kaufes des neuen, ungebrauchten Produktes durch den Käufer.

Diese Garantie gilt nur für Produkte, die der Käufer als Verbraucher erworben hat und ausschließlich zu persönlichen Zwecken im Rahmen des häuslichen Gebrauchs verwendet.

Es gilt deutsches Recht.

Falls sich dieses Produkt während der Garantiezeit als unvollständig oder in der Funktionstüchtigkeit als mangelhaft gemäß der nachfolgenden Bestimmungen erweist, wird Beurer gemäß diesen Garantiebedingungen eine kostenfreie Ersatzlieferung oder Reparatur durchführen.

Wenn der Käufer einen Garantiefall melden möchte, wendet er sich zunächst an den Beurer Kundenservice:

Beurer GmbH, Servicecenter

Tel: +49 731 3989-144

Für eine zügige Bearbeitung nutzen Sie bitte unser Kontaktformular auf der Homepage www.beurer.com unter der Rubrik ‚Service‘.

Der Käufer erhält dann nähere Informationen zur Abwicklung des Garantiefalles, z.B. wohin er das Produkt kostenfrei senden kann und welche Unterlagen erforderlich sind.

Eine Inanspruchnahme der Garantie kommt nur in Betracht, wenn der Käufer

- eine Rechenkopie/Kaufquittung und
- das Original-Produkt

Beurer oder einem autorisierten Beurer Partner vorlegen kann.

Ausdrücklich ausgenommen von dieser Garantie sind

- Verschleiß, der auf normalem Gebrauch oder Verbrauch des Produktes beruht;
- zu diesem Produkt mitgelieferte Zubehörteile, die sich bei sachgemäßen Gebrauch abnutzen bzw. verbraucht werden (z.B. Batterien, Akkus, Manschetten, Dichtungen, Elektroden, Leuchtmittel, Aufsätze, Inhalatorzubehör);
- Produkte, die unsachgemäß und/oder entgegen der Bestimmungen der Bedienungsanleitung verwendet, gereinigt, gelagert oder gewartet wurden sowie Produkte, die vom Käufer oder einem nicht von Beurer autorisierten Servicecenter geöffnet, repariert oder umgebaut wurden;

- Schäden, die auf dem Transportweg zwischen Hersteller und Kunde bzw. zwischen Servicecenter und Kunde entstehen
- Produkte, die als 2.Wahl-Artikel oder als gebrauchte Artikel gekauft wurden;
- Folgeschäden, welche auf einem Mangel dieses Produktes beruhen (es können für diesen Fall jedoch Ansprüche aus Produkthaftung oder aus anderen zwingenden gesetzlichen Haftungsbestimmungen bestehen).

Reparaturen oder ein Komplettaustausch verlängern in keinem Fall die Garantiezeit.



Read these instructions for use carefully and keep them for later use, be sure to make them accessible to other users and observe the information they contain.

⚠ WARNING

- The device is only intended for domestic/private use, not for commercial use.
- This device may be used by children over the age of 8 and by people with reduced physical, sensory or mental skills or a lack of experience or knowledge, provided that they are supervised or have been instructed on how to use the device safely, and are fully aware of the consequent risks of use.
- Children must not play with the device.
- Cleaning and user maintenance must not be performed by children unless supervised.
- The hand-held part must be disconnected from the connection cable before it is cleaned in water.
- When using the device in the bathroom, unplug the plug after charging as water in the vicinity constitutes a danger, even when the device is switched off.
- Never use the device with the mains adapter near baths, wash basins, showers or other objects containing water or other liquids – risk of electric shock!
- The device may only be operated with the supplied mains adapter.
- As an additional safety measure, we recommend the installation of a residual-current-operated protective device (RCD) with a rated operational current not exceeding 30 mA in the bathroom circuit. Your local electrical specialist can provide you with the relevant information.
- If the mains connection cable of this device is damaged, it must be replaced by the manufacturer, its customer service department or a similarly qualified person to avoid risks.
- Under no circumstances should you open or repair the device yourself, as faultless functionality can no longer be guaranteed thereafter. Failure to adhere to this instruction will void the warranty.

Dear customer,

Thank you for choosing a product from our range. Our name stands for high-quality, thoroughly tested products for applications in the areas of heat, weight, blood pressure, body temperature, pulse, gentle therapy, massage, beauty and air. Please read these instructions for use carefully and keep them for later use, be sure to make them accessible to other users and observe the information they contain.

With kind regards,
Your Beurer team

Table of contents

1. Included in delivery.....	13	8. Usage	17
2. Signs and symbols	13	9. Cleaning and maintenance.....	18
3. Getting to know your device	14	10. Accessories and replacement parts.....	19
4. Intended use.....	14	11. Disposal.....	19
5. Warnings and safety notes	14	12. Technical specifications	19
6. Device description.....	16	13. Warranty/service.....	20
7. Initial use	16		







1. Included in delivery









Check that the device packaging has not been tampered with and make sure that all contents are present. Before use, ensure that there is no visible damage to the device or accessories and that all packaging material has been removed. If you have any doubts, do not use the device and contact your retailer or the specified Customer Services address.

- 1 x HR 7000 foil shaver
- 1 x protective cap/three-day stubble attachment
- 1 x mains adapter
- 1 x cleaning brush
- 1 x storage bag

2. Signs and symbols

The following symbols are used in these instructions for use, on the packaging and on the type plate for the device:

 WARNING	Warning notice indicating a risk of injury or damage to health
 CAUTION	Safety note indicating possible damage to the device/accessory
 Note	Note on important information
	Observe the instructions for use
	Suitable for cleaning under running water
	Disposal in accordance with the Waste Electrical and Electronic Equipment EC Directive – WEEE
IPX6	Protection against strong water jets
IP20	Protected against solid foreign objects 12.5 mm in diameter and larger.
	Manufacturer

	This product satisfies the requirements of the applicable European and national directives
	Dispose of packaging in an environmentally friendly manner
	Energy efficiency class 6
	Only use the mains adapter indoors
	The adapter corresponds to device protection class II
PIN1+  PIN4-	Polarity of the output terminal
	The products demonstrably meet the requirements of the Technical Regulations of the EAEU.
	Safety isolating transformer, short-circuit proof
	Switching mains part

3. Getting to know your device

With the HR 7000 foil shaver, you can trim or shave your beard with ease and precision. The foil shaver is suitable for wet and dry shaving. The foil shaver features a triple-blade shaving system, an extendable detail trimmer as well as Stork stainless steel shaving foils for maximum skin tolerance. The extendable detail trimmer allows you to achieve neat contours with ease. The foil shaver has an LED display with charging and battery indicator (0-100%), as well as a travel lock indicator. The foil shaver can be powered via battery or using the mains adapter supplied. A high-performance lithium battery ensures that you can use the foil shaver for up to 60 minutes from just one battery charge. The shaver head can be disassembled and rinsed under running water for hygienic cleaning.

4. Intended use

The HR 7000 foil shaver is exclusively intended for shaving and cutting human facial hair. Do not use the foil shaver on other body parts, animals or objects!

The foil shaver is intended for private use only. It is not intended for commercial use.

The foil shaver may only be used for the purpose for which it was designed and in the manner specified in the instructions for use. Any improper use may be dangerous. The manufacturer is not liable for damage resulting from improper or careless use.

5. Warnings and safety notes

DANGER

To avoid damage to health, we strongly advise against using the device in the following situations:

- Danger of suffocation by packaging material! Keep packaging material away from children.
- Before use, inspect the device and accessories for visible damage. If you have any doubts, do not use the device and contact your retailer or the specified Customer Service address.
- Keep the mains adapter away from water.
- Never submerge the device in water or other liquid! Risk of electric shock!

- If the device should fall into water while charging, despite following all safety precautions, immediately pull the mains adapter from the socket! Do not reach into the water! Risk of electric shock!
- Have the device checked by an authorised specialist workshop before using it again. Danger to life due to electric shock!
- If the device has been dropped or has suffered any other damage, it must no longer be used. Risk of electric shock and injury!
- If there is visible damage to the device or the mains cable/plug. If you have any doubts, do not use the device and contact your retailer or the specified Customer Service address. Risk of electric shock!
- Do not use the device if the shaver heads are damaged as they may have sharp edges – risk of injury!
- Children must not play with the device.
- Do not use extension cables in the bathroom to ensure the mains adapter can be accessed quickly in an emergency.
- Never use the device with wet or damp hands when it is connected to the power supply.

WARNING

To avoid damage to health, please note the following:

- Ensure that no highly flammable liquids are located near the device. Risk of fire!
- Do not use the device if you have sunburn, open wounds, eczema or cuts on your face.
- Remove all packaging material before using the device.
- Ensure that the mains cable does not pose a trip hazard.
- Only connect the device to a socket that has the correct voltage as indicated on the type plate.
- Only operate the device according to the specifications on the type plate.
- Only pull on the mains adapter to remove the mains cable from the socket.
- Under no circumstances should you open or repair the device yourself, as faultless functionality can no longer be guaranteed thereafter. Failure to comply with this instruction will void the warranty.
- In the event of a fault or damage, have the device repaired by a certified specialist workshop.
- Never leave the device unattended while in use.
- Do not use the device outside.
- If you pass on the device to someone else, make sure to also pass on these instructions for use.
- Switch off the device after every use.
- Pull the mains adapter out of the socket after each completed charging process.

CAUTION

- Protect the device and its accessories from impacts, humidity, dirt, marked temperature fluctuations and direct sunlight.
- Only operate, charge or store the device at temperatures from -10°C to 40°C.

Notes on handling batteries:

- If your skin or eyes come into contact with fluid from the battery cell, flush out the affected areas with plenty of water and seek medical assistance.
- Risk of explosion! Never throw batteries into a fire.
- Do not disassemble, split or crush the batteries.
- Only use chargers specified in the instructions for use.
- Batteries must be charged correctly prior to use. The instructions from the manufacturer and the specifications in these instructions for use regarding correct charging must be observed at all times.
- Fully charge the battery prior to initial use (see Chapter “7. Initial use”).
- In order to achieve as long a battery service life as possible, fully charge the battery at least 2 times a year.

6. Device description



1. Shaving foil	9. Maintenance indicator
2. Long hair cutter	10. Connection socket
3. Shaving foil release buttons	11. Detail trimmer
4. Triple-blade shaving system	12. Shaver unit release buttons
5. ON/OFF switch 	13. Cleaning brush
6. Battery indicator (0-100%)	14. Protective cap/three-day stubble attachment
7. Travel lock indicator	15. Mains adapter
8. Charge indicator	16. Storage bag

7. Initial use

You can operate the device using the battery or the mains adapter supplied.

Charging the battery

You must fully charge the battery for approx. 90 minutes before the first use. The operating period of the device is approx. 60 minutes when it is fully charged.

To charge the battery, proceed as follows:

1. Ensure that the device is switched off before charging the battery.
2. Connect the mains adapter to a suitable socket.
3. Plug the other end of the mains adapter into the connection socket on the underside of the device. The charge indicator will now flash in the display and the charging status indicator lights up white. The charging process will be displayed by the flashing charging status indicator and the illuminated charge indicator. If the battery is fully charged, the charging status indicator lights up continuously. You can see the precise battery charge level from the battery indicator.
4. Once the charging process is complete, pull the mains adapter out of the socket and the device.

Quick charging

If you have forgotten to charge the foil shaver before use, the quick-charge function can help. Connect the device to the power supply. The device will be ready for a complete shave using battery operation within 5 minutes.

Mains operation

To operate the device with the supplied mains adapter, proceed as follows:

1. Connect the mains adapter to a suitable socket.
2. Plug the other end of the mains adapter into the connection socket on the underside of the device. The battery indicator shows you the current battery state in percent and the charge indicator begins to flash. The mains adapter supplies enough energy to charge the battery and operate the device at the same time.
3. After use, pull the mains adapter from the socket and the device.

⚠ WARNING

Never use the device in the shower when it is being operated via the mains.

The hand-held part of the device must be disconnected from the connection cable before use in a damp environment.

8. Usage

Travel lock

The device has a travel lock. If the travel lock is activated, it is not possible to switch on the device. The travel lock prevents the device from switching on by accident (e.g. when transporting it in a suitcase).

To activate the travel lock, press and hold the ON/OFF switch  for 3 seconds.

The travel lock indicator lights up.

If the ON/OFF switch  is briefly pressed when the device is locked, the travel lock symbol will light up in the display to indicate that the device is locked.

To deactivate the travel lock, press and hold the ON/OFF switch  for 3 seconds again.

Direct drive function



If the battery is completely flat, you can continue using the device immediately via mains operation.

Tips for shaving/trimming

- Clean your face before shaving to remove any dirt or grease from the skin. This will reduce skin irritation and make the shave feel more pleasant.
- Apply light pressure to keep skin irritation to a minimum.
- Shave the most awkward areas first, such as under the nose and along the jawline. This is because the shaving foil is still cool at the start of the shave. If you need to shave over these awkward areas multiple times towards the end of your shave, the shaving foil may have warmed up and this can feel unpleasant.
- Try to stretch the skin being shaved using your fingers.
- The shorter the beard hair is, the more effectively the foil shaver will shave.
- If you switch from wet to dry shaving (or vice versa), it may take up to 3 weeks for your skin to get used to the new method.

Shaving

Before you start shaving, make sure that the foil shaver is charged (see Section "7. Initial use").

1. Ensure that the triple-blade shaving system is properly attached.
2. Remove the protective cap/three-day stubble attachment if it is still attached.
3. Press the ON/OFF switch  to switch on the foil shaver. The charging status indicator and battery indicator begin to light up. The battery indicator shows you the remaining battery life in percent.
4. Apply light pressure as you move the shaving foil across the areas of the face to be shaved.
5. When you have shaved all the required areas of your face, switch the foil shaver off. Press the ON/OFF switch  to switch off the foil shaver.
6. Clean the shaving foil after every shave using the cleaning brush provided. For thorough cleaning, read section "9. Cleaning and maintenance".

Protective cap/three-day stubble attachment





Depending on the growth rate of the beard and the shave, three-day stubble can look very different.

To give the appearance of three-day stubble, regularly dry shave with the protective cap/three-day stubble attachment attached. The protective cap/three-day stubble attachment serves as a three-day stubble attachment in this scenario.

Detail trimmer

The foil shaver has an integrated detail trimmer to help you shave or trim neat contours.

To use it, proceed as follows:

1. Slide the detail trimmer completely upwards as shown.
2. Press the ON/OFF switch  to switch on the foil shaver.
3. Start to shave or trim neat contours using the detail trimmer.
4. When you have finished shaving or trimming your contours, switch the foil shaver off. Press the ON/OFF switch  to switch off the foil shaver.
5. Clean the detail trimmer after every shave using the cleaning brush provided.

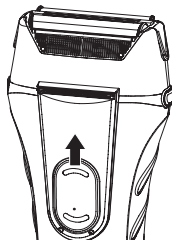

9. Cleaning and maintenance

Cleaning the device



- Always pull the mains adapter out of the socket before cleaning the device. Risk of electric shock!
- Only clean the housing of the device with a soft cloth dampened with warm water or the cleaning brush supplied.
- Do not clean the device with highly flammable liquids. Risk of fire!
- Do not clean the device in the dishwasher.
- Remove any residual hair from the device after each use. Use the cleaning brush provided for this task.
- Do not use any aggressive, caustic, abrasive or corrosive cleaning products or hard brushes.

Cleaning the triple-blade shaving system under running water

Clean the device regularly, at the latest once the maintenance indicator symbol (see chapter 6 on device description) lights up in the display.

To clean the triple-blade shaving system particularly thoroughly, you can also rinse it under running water. To do so, proceed as follows:

1. Press the shaver unit release buttons on the sides.
2. Pull the triple-blade shaving system from the device in an upward direction.
3. Press the shaving foil release buttons on the sides.
4. Pull the shaving foil upwards to remove it from the device.
5. Hold the triple-blade shaving system under running water so that the jet of water runs through the shaving foil from the outside in.
6. Once the triple-blade shaving system is completely dry, first place the shaving foil on the triple-blade shaving system and then place the triple-blade shaving system on the foil shaver as pictured, until you feel and hear it click into place. During reassembly, ensure that the little recess of the triple-blade shaving system is located above the detail trimmer.

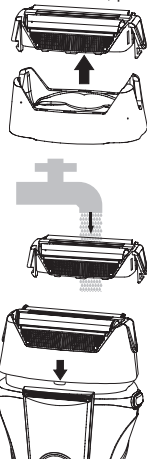

10. Accessories and replacement parts

To purchase accessories and replacement parts, please visit www.beurer.com or contact the corresponding service address (according to the service address list) in your country. Accessories and replacement parts are also available from retailers.

Designation	Item number and/or order number
Shaving head unit (2 x shaving foils & 2 x cutting blocks)	580.19

11. Disposal

For environmental reasons, do not dispose of the device in the household waste at the end of its useful life. Dispose of the device at a suitable local collection or recycling point in your country. Dispose of the device in accordance with EC Directive – WEEE (Waste Electrical and Electronic Equipment). If you have any questions, please contact the local authorities responsible for waste disposal.



WARNING

The integrated battery cannot be removed for disposal. Risk of explosion and injury.

The lithium-ion battery used in this device must not be disposed of in household waste, but must be disposed of correctly. For information on disposal, please contact the authorised seller or a municipal collection point. During disposal, it must be pointed out that the device contains a battery.

Discharge the battery before disposal. Take the device and switch the foil shaver on until the battery is flat.

NOTE

If it is not possible to discharge the battery due to a fault or damage, please consult your waste collection point.

12. Technical specifications

Model	HR 7000
Weight	145 g
Device dimensions	14.5 x 6.5 x 3.9 cm
Device protection type	IPX6
Device input	Input: 5 V  1 A

Adapter protection type	IP20
Adapter protection class	II
Voltage supply (RY-050100BS-B)	Input: 100-240 V~, 50/60 Hz, 0.2 A Output: 5.0 V  1.0 A, 5.0 W
Average active efficiency	≥ 75.46 %
No-load power consumption	≤ 0.082 W

Battery: Capacity Nominal voltage Type designation	700 mAh 3.7 V Lithium-ion
---	---------------------------------

Subject to technical changes

13. Warranty/service

Beurer GmbH, Söflinger Straße 218, 89077 Ulm, Germany (hereinafter referred to as "Beurer") provides a warranty for this product, subject to the requirements below and to the extent described as follows.

The warranty conditions below shall not affect the seller's statutory warranty obligations which ensue from the sales agreement with the buyer.

The warranty shall apply without prejudice to any mandatory statutory provisions on liability.

Beurer guarantees the perfect functionality and completeness of this product.

The worldwide warranty period is 3 years, commencing from the purchase of the new, unused product from the seller.

The warranty only applies to products purchased by the buyer as a consumer and used exclusively for personal purposes in the context of domestic use.

German law shall apply.

During the warranty period, should this product prove to be incomplete or defective in functionality in accordance with the following provisions, Beurer shall carry out a repair or a replacement delivery free of charge, in accordance with these warranty conditions.

If the buyer wishes to make a warranty claim, they should approach their local retailer in the first instance: see the attached "International Service" list of service addresses.

The buyer will then receive further information about the processing of the warranty claim, e.g. where they can send the product and what documentation is required.

A warranty claim shall only be considered if the buyer can provide Beurer, or an authorised Beurer partner, with

- a copy of the invoice/purchase receipt, and
- the original product.

The following are explicitly excluded from this warranty:

- deterioration due to normal use or consumption of the product;
- accessories supplied with this product which are worn out or used up through proper use (e.g. batteries, rechargeable batteries, cuffs, seals, electrodes, light sources, attachments and nebuliser accessories);
- products that are used, cleaned, stored or maintained improperly and/or contrary to the provisions of the instructions for use, as well as products that have been opened, repaired or modified by the buyer or by a service centre not authorised by Beurer;
- damage that arises during transport between manufacturer and customer, or between service centre and customer;
- products purchased as seconds or as used goods;
- consequential damage arising from a fault in this product (however, in this case, claims may exist arising from product liability or other compulsory statutory liability provisions).

Repairs or an exchange in full do not extend the warranty period under any circumstances.



Lisez attentivement ce mode d'emploi, conservez-le pour un usage ultérieur, mettez-le à disposition des autres utilisateurs et suivez les consignes qui y figurent.

AVERTISSEMENT

- L'appareil ne doit être utilisé que dans un environnement domestique/privé et non dans un cadre professionnel.
- Cet appareil peut être utilisé par les enfants à partir de 8 ans ainsi que les déficients physiques, sensoriels ou mentaux et les personnes ayant peu de connaissances ou d'expérience à la condition qu'ils soient surveillés ou sachent comment l'utiliser en toute sécurité et en comprennent les risques.
- Les enfants ne doivent pas jouer avec cet appareil.
- Le nettoyage et l'entretien ne doivent pas être effectués par des enfants sans surveillance.
- La partie manuelle doit être débranchée du câble de raccordement avant d'être nettoyée à l'eau.
- Si l'appareil est utilisé dans une salle de bain, le câble doit être retiré après le chargement, car la proximité de l'eau représente un risque même lorsque l'appareil est éteint.
- N'utilisez jamais l'appareil avec adaptateur secteur à proximité d'une baignoire, d'une piscine, d'une douche ou de tout autre récipient contenant de l'eau ou d'autres liquides – Risque d'électrocution !
- L'appareil ne doit être utilisé qu'avec l'adaptateur secteur fourni.
- À titre de protection supplémentaire, il est recommandé d'installer une prise avec mise à la terre dont le courant de sortie nominal ne dépasse pas 30 mA dans le réseau électrique de la salle de bain. Vous obtiendrez plus d'informations à ce sujet auprès de votre électricien local.
- Si le câble d'alimentation électrique de l'appareil est endommagé, il doit être remplacé par le fabricant, son service client ou toute autre personne qualifiée afin d'éviter tout danger.
- Vous ne devez en aucun cas ouvrir ou réparer l'appareil ; le bon fonctionnement de l'appareil ne serait plus assuré. Le non-respect de cette consigne annulera la garantie.

Chère cliente, cher client,

Nous vous remercions d'avoir choisi l'un de nos produits. Notre société est réputée pour l'excellence de ses produits et les contrôles de qualité auxquels ils sont soumis. Nos produits couvrent les domaines de la chaleur, du poids, de la pression sanguine, de la température corporelle, du pouls, de la thérapie douce, des massages, de la beauté et de l'amélioration de l'air. Veuillez lire ce mode d'emploi attentivement, conservez-le pour un usage ultérieur, mettez-le à disposition des autres utilisateurs et suivez les consignes qui y figurent.

Sincères salutations,
Votre équipe Beurer

Table des matières

1. Contenu.....	22	8. Utilisation.....	26
2. Symboles utilisés.....	22	9. Nettoyage et entretien.....	27
3. Familiarisation avec l'appareil.....	23	10. Accessoires et pièces de rechange.....	28
4. Utilisation conforme aux recommandations.....	23	11. Élimination.....	28
5. Consignes d'avertissement et de mise en garde.....	23	12. Caractéristiques techniques.....	28
6. Description de l'appareil.....	25	13. Garantie/maintenance.....	29
7. Mise en service.....	25		







1. Contenu









Vérifiez si l'emballage extérieur de l'appareil est intact et si tous les éléments sont inclus. Avant l'utilisation, assurez-vous que l'appareil et les accessoires ne présentent aucun dommage visible et que la totalité de l'emballage a bien été retirée. En cas de doute, ne l'utilisez pas et adressez-vous à votre revendeur ou au service après-vente indiqué.

- 1 x rasoir électrique visage HR 7000
- 1 x embout de protection/embout pour barbe de trois jours
- 1 x adaptateur secteur
- 1 x pinceau de nettoyage
- 1 x sacoche de rangement

2. Symboles utilisés

Les symboles suivants sont utilisés sur le mode d'emploi, sur l'emballage et sur la plaque signalétique de l'appareil :

 AVERTISSEMENT	Ce symbole vous avertit des risques de blessures ou des dangers pour votre santé.
 ATTENTION	Ce symbole vous avertit des éventuels dommages au niveau de l'appareil ou d'un accessoire.
 Remarque	Indication d'informations importantes
	Respecter les consignes du mode d'emploi
	Peut être nettoyé sous l'eau courante.
	Élimination conformément à la directive européenne CE - WEEE (Waste Electrical and Electronic Equipment) relative aux déchets d'équipements électriques et électroniques.
IPX6	Protection contre la pénétration d'un jet d'eau puissant.
IP20	Protection contre les corps solides, diamètre 12,5 mm ou plus
	Fabricant

	Ce produit répond aux exigences des directives européennes et nationales en vigueur.
	Éliminer l'emballage dans le respect de l'environnement
	Classe d'efficacité énergétique 6
	Utiliser l'adaptateur secteur uniquement à l'intérieur
	L'adaptateur fait partie de la classe de protection II
PIN1+  PIN4-	Polarité du pôle de sortie
	Les produits sont complètement conformes aux exigences des règlements techniques de l'UEEA.
	Transformateur d'isolement de sécurité résistant aux courts-circuits
	Bloc à découpage

3. Familiarisation avec l'appareil

Avec le rasoir électrique visage HR 7000, taillez ou rasez votre barbe avec facilité et précision. Le rasoir électrique visage convient au rasage mouillé et à sec. Le rasoir électrique visage est doté d'un système de lame triple, d'une tondeuse détaillée rétractable et de grilles de rasage en acier inoxydable Stork pour une tolérance cutanée optimale. Grâce à la tondeuse détaillée rétractable, réussissez des contours propres sans effort. Le rasoir électrique visage dispose d'un écran LED avec indicateur de charge et voyant de contrôle de charge (0-100 %) et affichage de la sécurité voyage. Le rasoir électrique visage peut être utilisé avec la batterie et l'adaptateur secteur fourni. Une batterie au lithium puissante vous assure de pouvoir utiliser le rasoir électrique visage jusqu'à 60 minutes avec une seule charge de batterie. Pour un nettoyage hygiénique, la tête de rasage peut être démontée et nettoyée sous l'eau courante.

4. Utilisation conforme aux recommandations

Le rasoir électrique visage HR 7000 est conçu exclusivement pour raser et tailler les poils sur le visage humain. N'utilisez pas le rasoir électrique visage sur d'autres parties du corps, sur les animaux ou sur les objets.

Le rasoir électrique visage est conçu uniquement pour un usage personnel. Il n'est pas prévu pour une utilisation dans un cadre professionnel.

Le rasoir électrique visage ne doit être utilisé qu'aux fins pour lesquelles il a été conçu et conformément aux indications données par ce mode d'emploi. Toute utilisation inappropriée peut être dangereuse. Le fabricant ne peut être tenu pour responsable des dommages causés par une utilisation inappropriée ou non conforme.

5. Consignes d'avertissement et de mise en garde

 **DANGER**

Pour éviter de nuire à votre santé, l'utilisation de l'appareil est fortement déconseillée dans les cas suivants :

- L'emballage présente un risque d'étouffement ! Éloignez les enfants de l'emballage.
- Avant l'utilisation, vérifiez si l'appareil et les accessoires présentent des dégâts visibles. En cas de doute, ne l'utilisez pas et adressez-vous à votre revendeur ou au service client indiqué.

- Tenez l'adaptateur secteur éloigné de l'eau.
- N'immergez jamais l'appareil dans de l'eau ou un autre liquide ! Risque d'électrocution !
- Si l'appareil tombe dans l'eau pendant le chargement malgré toutes les mesures de sécurité, débranchez immédiatement l'adaptateur secteur de la prise ! Ne mettez pas les mains dans l'eau ! Risque d'électrocution !
- Faites vérifier l'appareil dans un atelier certifié avant toute nouvelle utilisation ! Risque d'électrocution mortelle !
- Si l'appareil est tombé ou a subi d'autres types de dommages, il ne doit plus être utilisé. Risque d'électrocution et de blessure !
- En cas de dégradation visible de l'appareil, du câble ou de la prise d'alimentation. En cas de doute, ne l'utilisez pas et adressez-vous à votre revendeur ou au service client indiqué. Risque d'électrocution !
- N'utilisez pas l'appareil si les têtes de rasage sont endommagées, car elles pourraient avoir des bords acérés – Risque de blessure !
- Les enfants ne doivent pas jouer avec cet appareil.
- N'utilisez pas de rallonge dans la salle de bain, pour pouvoir accéder rapidement à l'adaptateur secteur en cas d'urgence.
- Ne jamais utiliser l'appareil raccordé au secteur avec les mains mouillées ou humides.



AVERTISSEMENT

Pour éviter de nuire à votre santé, respectez les points suivants :

- Veillez à ce qu'aucun liquide fortement inflammable ne se trouve à proximité de l'appareil. Risque d'incendie !
- N'utilisez pas l'appareil si vous avez un coup de soleil, des plaies ouvertes, de l'eczéma ou des coupures.
- Retirez tous les matériaux d'emballage avant d'utiliser l'appareil.
- Placez le câble d'alimentation de manière à ne pas trébucher.
- Ne raccordez l'appareil qu'à une prise ayant la tension indiquée sur la plaque signalétique.
- Utilisez l'appareil uniquement selon les indications mentionnées sur la plaque signalétique.
- Tirez sur l'adaptateur secteur dans la prise murale pour débrancher le câble.
- Vous ne devez en aucun cas ouvrir ou réparer l'appareil ; le bon fonctionnement de l'appareil ne serait plus assuré. Le non-respect de cette consigne annulera la garantie.
- En cas de panne ou d'endommagement, faites réparer l'appareil dans un atelier qualifié.
- Ne laissez jamais l'appareil sans surveillance pendant son utilisation.
- N'utilisez pas l'appareil en plein air.
- Si vous donnez l'appareil à un tiers, vous devez aussi lui donner ce mode d'emploi.
- Après chaque utilisation, mettez l'appareil hors tension.
- Débranchez l'adaptateur secteur de la prise après chaque processus de charge.



ATTENTION

- Protégez l'appareil et les accessoires contre les chocs, l'humidité, les saletés, les fortes variations de température et l'ensoleillement direct.
- Utiliser, charger ou stocker l'appareil uniquement à des températures de - 10 °C à 40 °C.

Remarques relatives aux batteries :

- Si du liquide de la cellule de batterie entre en contact avec la peau ou les yeux, rincez abondamment la zone touchée avec de l'eau et consultez un médecin.
- Risque d'explosion ! Ne jetez pas les batteries au feu.
- Ne démontez, n'ouvrez et ne cassez pas les batteries.
- N'utilisez que le chargeur indiqué dans le mode d'emploi.
- Les batteries doivent être chargées correctement avant utilisation. Pour charger l'appareil, respectez toujours les instructions du fabricant ou les informations contenues dans ce mode d'emploi.
- Avant la première utilisation, chargez complètement la batterie (voir chapitre « 7. Mise en service »).
- Rechargez la batterie complètement au moins 2 fois par an pour atteindre une durée de vie maximale de la batterie.

6. Description de l'appareil



1. Grille de rasage	9. Avis de maintenance
2. Tondeuse à cheveux	10. Adaptateur secteur
3. Pattes de dégagement de la grille de rasage	11. Tondeuse détaillée
4. Système de lame triple	12. Pattes de dégagement de l'unité de coupe
5. Touche MARCHÉ/ARRÊT 	13. Pinceau de nettoyage
6. Affichage de la batterie (0-100 %)	14. Embout de protection/embout pour barbe de trois jours
7. Affichage de la sécurité voyage	15. Adaptateur secteur
8. Indicateur de charge	16. Sacoché de rangement

7. Mise en service

Vous pouvez utiliser l'appareil avec la batterie et l'adaptateur secteur fourni.

Charger la batterie

Avant la première utilisation, vous devez d'abord charger complètement la batterie pendant environ 90 minutes. Un appareil entièrement chargé a une durée de fonctionnement d'environ 60 minutes.

Pour charger la batterie, procédez comme suit :

1. Assurez-vous que l'appareil est éteint avant de charger la batterie.
2. Raccordez l'adaptateur secteur à une prise adaptée.
3. Branchez l'autre extrémité de l'adaptateur secteur dans la prise femelle sous l'appareil. L'indicateur de charge clignote à l'écran et le voyant de contrôle de charge s'allume en blanc. Le processus de charge est indiqué par le voyant de contrôle de charge clignotant et l'indicateur de charge allumé. Si la batterie est complètement chargée, le voyant de contrôle de charge s'allume en continu. Vous pouvez consulter la charge de la batterie sur l'affichage de la batterie.
4. Après le chargement, débranchez l'adaptateur secteur de la prise et de l'appareil.

Charge rapide

Si vous avez oublié de charger le rasoir électrique visage avant de l'utiliser, vous pouvez utiliser la fonction de charge rapide. Il vous suffit de connecter l'appareil à l'alimentation électrique. En 5 minutes seulement, l'appareil est à nouveau prêt pour un rasage complet.

Fonctionnement sur secteur

Pour utiliser l'appareil avec l'adaptateur secteur fourni, procédez comme suit :

1. Raccordez l'adaptateur secteur à une prise adaptée.
2. Branchez l'autre extrémité de l'adaptateur secteur dans la prise femelle sous l'appareil. L'affichage de la batterie vous indique l'état actuel de la batterie en pourcentage et l'indication de la charge commence à clignoter. L'adaptateur secteur fournit assez d'énergie pour charger la batterie et utiliser l'appareil en même temps.
3. Après l'utilisation, sortez l'adaptateur secteur de la prise et de l'appareil.



AVERTISSEMENT

N'utilisez jamais l'appareil raccordé au secteur sous la douche !

La partie manuelle de l'appareil doit être déconnectée du câble de raccordement avant de l'utiliser en milieu humide.

8. Utilisation

Sécurité voyage

L'appareil dispose d'une sécurité voyage. Quand la sécurité voyage est activée, vous ne pouvez pas allumer l'appareil. La sécurité voyage empêche l'activation accidentelle de l'appareil (par exemple, dans la valise au cours du voyage).

Pour activer la sécurité voyage, maintenez l'interrupteur MARCHÉ/ARRÊT  enfoncé pendant 3 secondes.

Le témoin d'utilisation s'allume.

En cas de brève pression sur l'interrupteur MARCHÉ/ARRÊT  en état verrouillé, l'écran montre que l'appareil est verrouillé en allumant le symbole de la sécurité voyage.

Pour désactiver la sécurité voyage, maintenez à nouveau l'interrupteur MARCHÉ/ARRÊT  enfoncé pendant 3 secondes.

Fonction Direct Drive

Si la batterie est déchargée, l'appareil peut être immédiatement utilisé sur secteur.

Conseils pour le rasage/la taille

- Nettoyez votre visage avant le rasage pour libérer la peau de la saleté et la graisse. Cela réduit les irritations cutanées et le rasage est plus agréable.
- Rasez-vous avec une faible pression pour minimiser autant que possible les irritations cutanées.
- Rasez-vous d'abord les zones compliquées, par exemple sous le nez ou sur les mâchoires. Au début, la grille de rasage est encore fraîche. Si vous devez passer plusieurs fois sur les zones compliquées vers la fin, la grille de rasage pourrait déjà être chaude et désagréable.
- Essayez de tendre la peau à traiter avec les doigts.
- Plus les poils de barbe sont courts, plus le rasage avec le rasoir électrique visage fonctionne bien.
- Si vous passez du rasage mouillé au rasage à sec (ou inversement), il peut falloir jusqu'à 3 semaines pour que la peau s'habitue à la nouvelle méthode.

Rasage

Avant de commencer le rasage, assurez-vous que le rasoir électrique visage est chargé (voir chapitre « 7. Mise en service »).

1. Assurez-vous que le système de lame triple est correctement verrouillé.
2. Retirez l'embout de protection/embout pour barbe de trois jours s'il est encore dessus.
3. Pour allumer le rasoir électrique visage, appuyez sur l'interrupteur MARCHÉ/ARRÊT . Le voyant de contrôle de charge et du niveau de batterie s'allume. L'affichage de la batterie vous montre l'autonomie restante de la batterie en pourcentage.
4. Déplacez la grille de rasage en exerçant une faible pression sur les parties à raser sur le visage.

- Lorsque vous avez rasé toutes les zones souhaitées du visage, éteignez le rasoir électrique visage. Pour éteindre le rasoir électrique visage, appuyez sur l'interrupteur MARCHE/ARRÊT .
- Nettoyez la grille de rasage après chaque rasage avec le pinceau de nettoyage fourni. Pour un nettoyage approfondi, lisez le chapitre « 9. Nettoyage et entretien ».

Embout de protection/embout pour barbe de trois jours



REMARQUE

Selon la croissance et le rasage de la barbe, l'aspect d'une barbe de trois jours peut être très différent.

Pour donner à votre barbe l'aspect d'une barbe de trois jours, rasez-la régulièrement à l'aide d'un embout de protection/embout pour barbe de trois jours. Dans ce cas, l'embout de protection/embout pour barbe de trois jours sert d'embout pour barbe de trois jours.

Tondeuse détaillée

Afin de pouvoir raser ou tailler des contours propres, le rasoir électrique visage dispose d'une tondeuse détaillée intégrée. Procédez comme suit pour l'utiliser :

- Poussez la tondeuse détaillée complètement vers le haut comme illustré.
- Pour allumer le rasoir électrique visage, appuyez sur l'interrupteur MARCHE/ARRÊT .
- Commencez par raser ou tailler des contours propres avec la tondeuse détaillée.
- Quand vous avez terminé de raser ou tailler les contours, éteignez le rasoir électrique visage.
Pour éteindre le rasoir électrique visage, appuyez sur l'interrupteur MARCHE/ARRÊT .
- Nettoyez la tondeuse détaillée après chaque rasage avec le pinceau de nettoyage fourni.

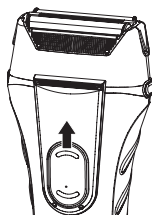

9. Nettoyage et entretien

Nettoyer l'appareil

AVERTISSEMENT

- Débranchez toujours l'adaptateur secteur de la prise avant de nettoyer l'appareil. Risque d'électrocution !
- Nettoyez le boîtier de l'appareil uniquement avec un chiffon doux humidifié à l'eau chaude ou avec le pinceau de nettoyage fourni.
- Ne nettoyez pas l'appareil avec des liquides fortement inflammables ! Risque d'incendie !
- Ne lavez pas l'appareil au lave-vaisselle !
- Après chaque utilisation, nettoyez l'appareil pour enlever les poils. Pour cela, utilisez le pinceau de nettoyage fourni.
- N'utilisez aucun produit détergent dur, corrosif, piquant ou récurant ni aucune brosse dure !

Nettoyer le système de lame triple sous l'eau courante

Nettoyez l'appareil régulièrement, au plus tard lorsque le symbole de maintenance s'allume à l'écran (cf. chapitre 6, Description de l'appareil).

Pour un nettoyage particulièrement complet du système de lame triple, vous pouvez aussi le nettoyer sous l'eau courante. Pour ce faire, procédez comme suit :

- Appuyez sur la touche de dégagement latérale de l'unité de coupe.
- Retirez le système de lame triple de l'appareil en la tirant vers le haut.
- Appuyez sur les touches de dégagement latérales de la grille de rasage.
- Retirez la grille de rasage de l'appareil en la tirant vers le haut.

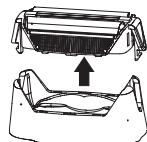

5. Maintenez le système de lame triple sous l'eau courante de manière à ce que le jet d'eau coule de l'extérieur vers l'intérieur à travers la grille de rasage.



6. Lorsque le système de lame triple est complètement sec, placez d'abord la grille de rasage sur le système de lame triple, puis le système de lame triple sur le rasoir électrique visage, comme indiqué sur l'illustration ci-contre, jusqu'à entendre et sentir qu'il s'enclenche. Lorsque vous remontez l'appareil, assurez-vous que la petite partie du système de lame triple se situe bien au-dessus de la tondeuse détaillée.



10. Accessoires et pièces de rechange

Pour commander des accessoires et des pièces de rechange, rendez-vous sur le site www.beurer.com ou contactez le service après-vente concerné dans votre pays (cf. la liste des adresses du service après-vente). Les accessoires et les pièces de rechange sont également disponibles dans certaines boutiques.

Désignation	Numéro d'article ou référence
Accessoire de coupe (2 grilles de rasage & 2 blocs de lames)	580.19

11. Élimination

Dans l'intérêt de la protection de l'environnement, l'appareil ne doit pas être jeté avec les ordures ménagères à la fin de sa durée de service. L'élimination doit se faire par le biais des points de collecte compétents dans votre pays. Éliminez l'appareil conformément à la directive européenne – WEEE (Waste Electrical and Electronic Equipment) relative aux appareils électriques et électroniques usagés. Pour toute question, adressez-vous aux collectivités locales responsables de l'élimination et du recyclage de ces produits.



AVERTISSEMENT

La batterie intégrée ne peut pas être retirée pour élimination. Risque d'explosion et de blessure.

La batterie li-ion utilisée dans cet appareil ne doit pas être jetée avec les ordures ménagères, mais de manière conforme. Pour plus d'informations sur l'élimination, contactez un revendeur agréé ou un organisme communal responsable de l'élimination des déchets.

Lors de l'élimination, il faut indiquer que l'appareil contient une batterie.

Déchargez la batterie avant l'élimination. Prenez l'appareil et allumez le rasoir électrique visage jusqu'à ce que la batterie soit vide.



REMARQUE

S'il est impossible de décharger la batterie en raison d'un défaut ou d'un dégât, consultez votre lieu de collecte.

12. Caractéristiques techniques

Modèle	HR 7000
Poids	145 g
Dimensions de l'appareil	14,5 x 6,5 x 3,9 cm
Type de protection de l'appareil	IPX6
Entrée de l'appareil	Entrée: 5 V  1 A

Type de protection de l'adaptateur	IP20
Classe de sécurité de l'adaptateur	II
Alimentation électrique (RY-050100EU-B)	Entrée : 100-240 V~, 50/60 Hz, 0,2 A Sortie : 5,0 V  1,0 A, 5,0 W
Efficacité moyenne en fonctionnement	≥ 75,46 %
Consommation électrique hors charge	≤ 0,082 W

Batterie :	
Capacité	700 mAh
Tension nominale	3,7 V
Type	Li-ion

Sous réserve de modifications techniques

13. Garantie/maintenance

La société Beurer GmbH, sise Söflinger Straße 218, 89077 Ulm, Allemagne, (ci-après désignée « Beurer ») propose une garantie pour ce produit dans les conditions suivantes et dans la mesure prévue ci-après.

Les conditions de garantie suivantes n'affectent en rien les obligations de garantie du vendeur découlant du contrat de vente conclu avec l'acheteur.

La garantie s'applique également sans préjudice de la responsabilité légale obligatoire.

Beurer garantit le bon fonctionnement et l'intégrité de ce produit.

La période de garantie mondiale est de 3 ans à compter de la date d'achat par l'acheteur du produit neuf et non utilisé.

Cette garantie ne s'applique qu'aux produits achetés par l'acheteur en tant que consommateur et utilisés uniquement à des fins personnelles dans le cadre d'une utilisation domestique.

Le droit allemand s'applique.

Si, au cours de la période de garantie, ce produit s'avère incomplet ou défectueux conformément aux dispositions suivantes, Beurer s'engage à proposer gratuitement un remplacement ou une réparation conformément aux présentes Conditions de garantie.

Si l'acheteur souhaite faire valoir la garantie, il doit d'abord s'adresser au revendeur local : cf. liste « Service client à l'international » ci-jointe pour connaître les adresses du service après-vente.

L'acheteur recevra ensuite des informations complémentaires concernant le déroulement de la demande de garantie, par exemple, l'adresse à laquelle envoyer le produit et les documents requis.

Une demande de garantie ne peut être prise en compte que si l'acheteur présente

- une copie de la facture/du reçu et
 - le produit d'origine
- à Beurer ou à un partenaire autorisé de Beurer.

La présente Garantie exclut expressément

- toute usure découlant de l'utilisation ou de la consommation normale du produit ;
- les accessoires fournis avec le produit qui s'usent ou qui sont consommés dans le cadre d'une utilisation normale du produit (par exemple, piles, piles rechargeables, manchettes, joints, électrodes, ampoules, embouts et accessoires pour inhalateur) ;
- les produits utilisés, nettoyés, stockés ou entretenus de manière inappropriée et/ou contraire aux conditions d'utilisation, ainsi que les produits ouverts, réparés ou modifiés par l'acheteur ou par un service client non agréé par Beurer ;
- les dommages survenus lors du transport entre le fabricant et le client ou entre le service client et le client ;
- les produits achetés en tant qu'article de second choix ou d'occasion ;
- les dommages consécutifs qui résultent d'une défaillance du produit (dans ce cas, toutefois, des réclamations peuvent être soulevées relatives à la responsabilité du fait des produits ou à d'autres dispositions légales obligatoires relatives à la responsabilité).

Les réparations ou le remplacement complet ne prolongent en aucun cas la période de garantie.



Lea atentamente estas instrucciones de uso, consérvelas para su futura utilización, póngalas a disposición de otros usuarios y respete las indicaciones.

⚠ ADVERTENCIA

- Este aparato se ha diseñado exclusivamente para su uso privado o en el hogar y no para uso industrial.
- Este aparato puede ser utilizado por niños mayores de 8 años, así como por personas con facultades físicas, sensoriales o mentales limitadas, o con poca experiencia o conocimientos, siempre que estén vigiladas o se les indique cómo usarlo de forma segura y entiendan los peligros que conlleva.
- Los niños no deberán jugar nunca con el aparato.
- Las tareas de limpieza y de mantenimiento ordinario no deberán ser realizadas por niños sin supervisión.
- La parte portátil debe separarse del cable de alimentación antes de limpiarla con agua.
- Si el aparato se usa en un cuarto de baño, al terminar de cargarlo deberá desconectarse de la red, puesto que la proximidad del agua representa un peligro, incluso si el aparato está apagado.
- No utilice nunca el aparato con el adaptador de red cerca de bañeras, lavabos, duchas u otros recipientes que contengan agua u otros líquidos. ¡Peligro de descarga eléctrica!
- El aparato solo debe utilizarse con el adaptador de red suministrado.
- Como protección adicional se recomienda instalar en el circuito del cuarto de baño un interruptor diferencial RCD con una corriente de activación que no supere los 30 mA. Puede solicitar información al respecto en un establecimiento especializado en material eléctrico.
- Si el cable de alimentación de este aparato se daña, su sustitución deberá ponerse en manos del fabricante, de su servicio técnico o de una persona cualificada para tal labor a fin de evitar peligros.
- No debe abrir ni reparar el aparato bajo ningún concepto; en caso contrario, ya no se garantizará su correcto funcionamiento. El incumplimiento de esta indicación anula la garantía.

Estimada cliente, estimado cliente:

Nos complace que haya elegido un producto de nuestra colección. Nuestro nombre es sinónimo de productos de alta y comprobada calidad en el ámbito de aplicación de calor, peso, presión arterial, temperatura corporal, pulso, tratamiento suave, masaje, belleza y aire. Lea detenidamente estas instrucciones de uso, consérvelas para su futura utilización, asegúrese de que estén accesibles para otros usuarios y siga las indicaciones.

Atentamente,
El equipo de Beurer

Índice

1. Artículos suministrados.....	31	8. Utilización.....	35
2. Explicación de los símbolos.....	31	9. Limpieza y cuidado.....	36
3. Información general.....	32	10. Accesorios y piezas de repuesto.....	37
4. Uso correcto.....	32	11. Eliminación.....	37
5. Indicaciones de advertencia y de seguridad.....	33	12. Datos técnicos.....	38
6. Descripción del aparato.....	34	13. Garantía/asistencia.....	38
7. Puesta en funcionamiento.....	34		







1. Artículos suministrados





Compruebe que el envoltorio del aparato esté intacto y que su contenido esté completo. Antes de utilizar el aparato deberá asegurarse de que ni este ni los accesorios presentan daños visibles y de que se retira el material de embalaje correspondiente. En caso de duda no lo use y póngase en contacto con su distribuidor o con la dirección del servicio de atención al cliente indicada.

- 1 x afeitadora de láminas HR 7000
- 1 x tapa protectora/accesorio para barba de tres días
- 1 x adaptador de red
- 1 x cepillo de limpieza
- 1 x bolsa para guardar

2. Explicación de los símbolos

En las presentes instrucciones de uso, en el embalaje y en la placa de características del aparato se utilizan los siguientes símbolos:

 ADVERTENCIA	Indicación de advertencia sobre riesgos de lesiones u otros peligros para la salud.
 PRECAUCIÓN	Indicación de seguridad sobre posibles daños en el aparato o los accesorios.
 Nota	Indicación de información importante
	Respetar las instrucciones de uso
	Se puede limpiar debajo del grifo.
	Eliminación según la Directiva europea sobre residuos de aparatos eléctricos y electrónicos (RAEE).
IPX6	Protección contra la penetración de chorros de agua fuertes.
IP20	Protección contra cuerpos extraños sólidos con un diámetro de 12,5 mm y superior

	Fabricante
	Este producto cumple los requisitos de las directrices europeas y nacionales vigentes.
	Eliminar el embalaje respetando el medio ambiente
	Clase de eficiencia energética 6
	Utilice el adaptador de red únicamente en interiores
	El adaptador es de la clase de protección II
PIN1+  PIN4-	Polaridad del polo de salida
	Está demostrado que los productos cumplen los requisitos de las normas técnicas de la Unión Económica Euroasiática.
	Transformador de aislamiento de seguridad, resistente a cortocircuitos
	Fuente de alimentación conmutada

3. Información general

La afeitadora de láminas HR 7000 permite afeitar o perfilar la barba con facilidad y precisión. La afeitadora de láminas es apta para el rasurado en seco y en húmedo. La afeitadora de láminas dispone de un sistema de corte de triple acción y un recortador de precisión extensible, así como láminas de corte de acero inoxidable Stork para la máxima tolerancia cutánea. Con el recortador de precisión extensible conseguirá fácilmente contornos limpios. La afeitadora de láminas dispone de una pantalla LED con indicador de carga y de estado de la batería (0-100 %), y de un indicador de protección para el transporte. Puede utilizar la afeitadora de láminas tanto con la batería como con el adaptador de red suministrado. Una potente batería de litio permite utilizar la afeitadora de láminas hasta 60 minutos con una sola carga de la batería. Para una limpieza higiénica, el cabezal de corte puede desmontarse y lavarse debajo del grifo.

4. Uso correcto

La afeitadora de láminas HR 7000 se ha diseñado exclusivamente para afeitar y cortar pelo de la cara humana. ¡No la utilice en otras partes del cuerpo, animales ni objetos!

La afeitadora de láminas se ha diseñado únicamente para el uso privado. No se ha diseñado para el uso en el ámbito comercial.

La afeitadora de láminas solo deberá usarse para el fin para el que ha sido diseñada y del modo indicado en las instrucciones de uso. Todo uso inadecuado puede ser peligroso. Por lo tanto, el fabricante declina toda responsabilidad por daños y perjuicios debidos a un uso inadecuado o incorrecto.

5. Indicaciones de advertencia y de seguridad

PELIGRO

Para evitar daños para la salud se desaconseja encarecidamente el uso del aparato en los siguientes casos:

- ¡Peligro de asfixia por el material de embalaje! Mantenga el material de embalaje fuera del alcance de los niños.
- Antes de utilizar el aparato, compruebe si este o los accesorios presentan daños visibles. En caso de duda, no lo use y póngase en contacto con su distribuidor o con la dirección de atención al cliente indicada.
- Mantenga el adaptador de red alejado del agua.
- ¡No sumerja nunca el aparato en agua ni en ningún otro líquido! ¡Peligro de descarga eléctrica!
- Si, a pesar de todas las medidas de seguridad, el aparato se cae al agua durante el proceso de carga, ¡desenchufe inmediatamente el adaptador de red de la toma de corriente! ¡No toque el agua! ¡Peligro de descarga eléctrica!
- ¡Antes de volver a usar el aparato encargue su revisión a un taller autorizado! ¡Peligro de muerte por descarga eléctrica!
- Si se cae o sufre daños por cualquier causa, el aparato no se deberá utilizar más. ¡Peligro de descarga eléctrica y de lesiones!
- En caso de haber un daño visible en el aparato, el cable de alimentación o el conector de red. En caso de duda, no lo use y póngase en contacto con su distribuidor o con la dirección de atención al cliente indicada. ¡Peligro de descarga eléctrica!
- No utilice el aparato si los cabezales de corte están dañados, ya que podrían tener bordes afilados. ¡Peligro de lesiones!
- Los niños no deberán jugar nunca con el aparato.
- No utilice ningún cable de prolongación en el cuarto de baño para poder alcanzar rápidamente el adaptador de red en caso de emergencia.
- No utilice nunca el aparato conectado a la red eléctrica con las manos mojadas o húmedas.

ADVERTENCIA

Para evitar daños para la salud, tenga en cuenta los siguientes puntos:

- Asegúrese de que no haya líquidos fácilmente inflamables cerca del aparato. ¡Peligro de incendio!
- No utilice el aparato si sufre quemaduras solares, heridas abiertas, eczemas o cortes en la cara.
- Antes de utilizar el aparato, retire todo el material de embalaje.
- Tienda el cable de alimentación de forma que no se pueda tropezar con él.
- Enchufe el aparato únicamente a una toma de corriente cuya tensión se corresponda con la indicada en la placa de características.
- Utilice el aparato únicamente siguiendo las indicaciones de la placa de características.
- Desenchufe el cable de alimentación de la toma de corriente únicamente por el adaptador de red.
- No debe abrir ni reparar el aparato bajo ningún concepto; en caso contrario, ya no se garantizará su correcto funcionamiento. El incumplimiento de esta indicación anula la garantía.
- En caso de avería o daño, encargue la reparación del aparato a un taller cualificado.
- Vigile siempre el aparato durante su uso.
- No utilice el aparato al aire libre.
- Si entrega el aparato a terceros, deberá acompañarlo de estas instrucciones de uso.
- Apague siempre el aparato después de usarlo.
- Desenchufe siempre el adaptador de red de la toma de corriente cuando concluya el proceso de carga.

PRECAUCIÓN

- Proteja el aparato y los accesorios de impactos, humedad, suciedad, grandes oscilaciones térmicas y de la luz solar directa.
- Utilice, cargue y conserve el aparato únicamente a temperaturas de - 10 °C a 40 °C.

Indicaciones para la manipulación de baterías:

- En caso de que el líquido de la batería entre en contacto con la piel o los ojos, lave la zona afectada con abundante agua y busque asistencia médica.
- ¡Peligro de explosión! No arroje baterías al fuego.
- No despiece, abra ni triture las baterías.
- Utilice solo los cargadores indicados en las instrucciones de uso.

- Las baterías deben estar correctamente cargadas antes de su uso. Para una carga correcta, deben cumplirse en todo momento las indicaciones del fabricante o las de estas instrucciones de uso.
- Cargue completamente la batería antes de la primera puesta en funcionamiento (véase el capítulo 7. “Puesta en funcionamiento”).
- Cargue completamente la batería al menos 2 veces al año para prolongar su vida útil el mayor tiempo posible.

6. Descripción del aparato



1. Lámina de afeitado	9. Aviso de mantenimiento
2. Recortador de pelo largo	10. Toma de conexión
3. Teclas de desbloqueo de la lámina de afeitado	11. Recortador de precisión
4. Sistema de corte de triple acción	12. Teclas de desbloqueo de la unidad de corte
5. Interruptor de encendido y apagado 	13. Cepillo de limpieza
6. Indicador de estado de la batería (0-100 %)	14. Tapa protectora/accesorio para barba de tres días
7. Indicador de protección para el transporte	15. Adaptador de red
8. Indicador de carga	16. Bolsa para guardar

7. Puesta en funcionamiento

Puede utilizar el aparato tanto con la batería como con el adaptador de red suministrado.

Cargar la batería

Antes del primer uso, deberá cargar completamente la batería durante aprox. 90 minutos. Un aparato completamente cargado funciona durante aprox. 60 minutos.

Para cargar la batería, proceda del siguiente modo:

- Asegúrese de que el aparato esté apagado antes de cargar la batería.
- Conecte el adaptador de red a una toma de corriente adecuada.

3. Inserte el otro extremo del adaptador de red en la toma de conexión situada en la parte inferior del aparato. En la pantalla parpadea el indicador de carga y el indicador de control de carga se ilumina en blanco. El proceso de carga se indica mediante el parpadeo del indicador de control de carga y la iluminación del indicador de carga. Cuando la batería se ha cargado completamente, el indicador de control de carga se ilumina permanentemente. En el indicador de estado de la batería podrá ver la carga exacta de la batería.
4. Desenchufe siempre el adaptador de red de la toma de corriente y del aparato al terminar el proceso de carga.

Carga rápida

Si ha olvidado cargar la afeitadora de láminas antes de usarla, la función de carga rápida le ayudará. Para ello, conecte el aparato a la red eléctrica. En 5 minutos volverá a estar listo para un rasurado completo funcionando con batería.

Funcionamiento con conexión a la red

Para utilizar el aparato con el adaptador de red suministrado, proceda del siguiente modo:

1. Conecte el adaptador de red a una toma de corriente adecuada.
2. Inserte el otro extremo del adaptador de red en la toma de conexión situada en la parte inferior del aparato. El indicador de estado de la batería le indica el estado de carga actual de la batería en tanto por ciento y el indicador de carga empieza a parpadear. El adaptador de red facilita suficiente energía para cargar la batería y utilizar el aparato al mismo tiempo.
3. Desenchufe siempre el adaptador de red de la toma de corriente y del aparato al terminar.



ADVERTENCIA

¡No utilice el aparato funcionando con la batería mientras se ducha!

La parte portátil del aparato debe separarse del cable de alimentación antes de utilizarla en un entorno húmedo.

8. Utilización

Protección para el transporte

El aparato dispone de una protección para el transporte. Si está activada, no podrá encender el aparato. La protección para el transporte impide que el aparato se encienda accidentalmente (p. ej., cuando se lleva de viaje en una maleta).

Para activar la protección para el transporte, mantenga pulsado el interruptor de encendido y apagado  durante 3 segundos.

El indicador de protección para el transporte se ilumina.

Si pulsa brevemente el interruptor de encendido y apagado  con el aparato bloqueado, la pantalla muestra que el aparato está bloqueado mediante la iluminación del símbolo de protección para el transporte.

Para desactivar la protección para el transporte, mantenga pulsado el interruptor de encendido y apagado  de nuevo durante 3 segundos.

Función Direct Drive



Aunque la batería se descargue, el aparato se podrá seguir utilizando inmediatamente con conexión a la red.

Consejos para el afeitado/recorte

- Límpiese la cara antes de afeitarse para eliminar la suciedad y la grasa de la piel. Esto reduce la irritación de la piel y hace más agradable el afeitado.
- Rasúrese ejerciendo una ligera presión para minimizar la irritación de la piel.
- Rasure primero las zonas complicadas, como debajo de la nariz o la mandíbula. Al principio, la lámina de afeitado aún está fría. Si debe pasar la afeitadora por las zonas complicadas varias veces al final del afeitado, la lámina de afeitado podría estar ya caliente y producir una sensación desagradable.
- Procure estirar la piel de la zona con los dedos.
- Cuanto más corto sea el pelo de la barba, mejor funcionará el rasurado con la afeitadora de láminas.
- Si cambia de afeitado en húmedo a afeitado en seco (o viceversa), la piel puede tardar hasta 3 semanas en acostumbrarse al nuevo método.

Afeitado

Antes de empezar a afeitarse, asegúrese de que la afeitadora de láminas esté cargada (véase el capítulo "7. Puesta en funcionamiento").

1. Asegúrese de que el sistema de corte de triple acción esté correctamente bloqueado.
2. Retire la tapa protectora/el accesorio para barba de tres días si aún están colocados.
3. Para encender la afeitadora de láminas, pulse el interruptor de encendido y apagado . El indicador de control de carga y de estado de la batería empiezan a iluminarse. El indicador de estado de la batería le muestra el tiempo de funcionamiento restante en tanto por ciento.
4. Mueva la lámina de afeitado ejerciendo una ligera presión sobre las zonas de la cara que desea afeitar.
5. Apague la afeitadora de láminas cuando haya afeitado todas las zonas de la cara que desee. Para apagar la afeitadora, pulse el interruptor de encendido y apagado .
6. Limpie la lámina de afeitado cuidadosamente después de cada afeitado con el cepillo de limpieza suministrado. Para realizar una limpieza en profundidad lea el capítulo "9. Limpieza y cuidado".

Tapa protectora/accesorio para barba de tres días





NOTA

Dependiendo del crecimiento de la barba y del afeitado, el aspecto de una barba de tres días puede ser muy diferente.

Para darle a su barba el aspecto de una de tres días, afeítese regularmente en seco con la tapa protectora/el accesorio para barba de tres días puestas. La tapa protectora/el accesorio para barba de tres días sirven en este caso como accesorio para barba de tres días.

Recortador de precisión

Para poder afeitar o recortar contornos limpios, la afeitadora tiene incorporado un recortador de precisión. Para utilizarlo, proceda del siguiente modo:

1. Desplace el recortador de precisión completamente hacia arriba como se muestra en la imagen.
2. Para encender la afeitadora de láminas, pulse el interruptor de encendido y apagado .
3. Comience a afeitar o recortar contornos limpios con el recortador de precisión.
4. Apague la afeitadora de láminas cuando haya acabado con el afeitado o el perfilado. Para apagar la afeitadora, pulse el interruptor de encendido y apagado .
5. Limpie el recortador de precisión después de cada afeitado con el cepillo de limpieza suministrado.

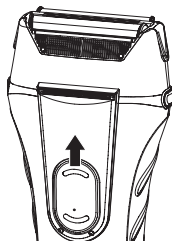

9. Limpieza y cuidado

Limpiar el aparato



ADVERTENCIA

- Antes de proceder a la limpieza, desenchufe siempre el adaptador de red de la toma de corriente. ¡Peligro de descarga eléctrica!
- Limpie la carcasa del aparato únicamente con un paño suave humedecido con agua caliente o con el cepillo de limpieza suministrado.
- ¡No limpie el aparato con líquidos fácilmente inflamables! ¡Peligro de incendio!
- ¡No lo meta en el lavavajillas!
- Elimine los pelos que queden en el aparato cada vez que lo use. Utilice para ello el cepillo de limpieza suministrado.
- ¡Para la limpieza no utilice objetos afilados ni puntiagudos, productos de limpieza abrasivos ni corrosivos, ni cepillos duros!

Limpiar el sistema de corte de triple acción debajo del grifo

Limpie el aparato regularmente, como muy tarde en cuanto se ilumine el símbolo de aviso de mantenimiento (véase el capítulo 6, Descripción del aparato) en la pantalla.

Para realizar una limpieza especialmente a fondo del sistema de corte de triple acción también puede limpiarlo debajo del grifo. Proceda para ello del siguiente modo:

1. Pulse las teclas laterales de desbloqueo de la unidad de corte.
2. Retire el sistema de corte de triple acción del aparato tirando hacia arriba.
3. Presione las teclas de desbloqueo laterales de la lámina de afeitado.
4. Retire la lámina de afeitado del aparato tirando de ella hacia arriba.
5. Sujete el sistema de corte de triple acción debajo del grifo de forma que el chorro de agua fluya desde el interior hacia el exterior a través de la lámina de afeitado.
6. Una vez que el sistema de corte de triple acción esté completamente seco, coloque en él la lámina de afeitado y a continuación coloque el sistema de corte de triple acción como se muestra en la imagen en la afeitadora de láminas hasta que escuche y note cómo encaja. Al colocarlo, asegúrese de que la pequeña muesca del sistema de corte de triple acción se encuentre sobre el recortador de detalle.

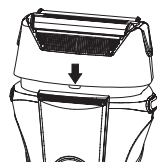
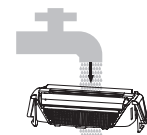
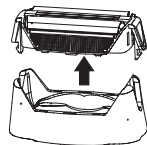

10. Accesorios y piezas de repuesto

Para adquirir accesorios y piezas de repuesto visite www.beurer.com o diríjase a la dirección de servicio técnico de su país (indicada en la lista de direcciones de servicio técnico). Además, las piezas de repuesto y los accesorios también pueden adquirirse en establecimientos comerciales.

Denominación	Número de artículo o de pedido
Unidad de corte (2 láminas de corte & 2 bloques de cuchillas)	580.19

11. Eliminación

Para proteger el medio ambiente, el aparato no se debe desechar al final de su vida útil junto con la basura doméstica. Se puede desechar en los puntos de recogida adecuados disponibles en su zona. Deseche el aparato según la Directiva europea sobre residuos de aparatos eléctricos y electrónicos (RAEE). Para más información, póngase en contacto con la autoridad municipal competente en materia de eliminación de residuos.



ADVERTENCIA

La batería integrada no se puede extraer para su eliminación. Peligro de explosión y de lesiones.

La batería de iones de litio utilizada en este aparato no debe eliminarse con la basura doméstica, sino que debe eliminarse adecuadamente. Para obtener información sobre la eliminación, póngase en contacto con el distribuidor autorizado o con un punto limpio municipal.

Al eliminar el aparato, debe indicarse que contiene una batería.

Descargue la batería antes de eliminarla. Tome el aparato, encienda la afeitadora de láminas y deje que funcione hasta que se agote la batería.



NOTA

Si no es posible descargar la batería por un defecto o un daño, consulte en el punto limpio de su municipio.



12. Datos técnicos

Modelo	HR 7000
Peso	145 g
Dimensiones del aparato	14,5 x 6,5 x 3,9 cm
Grado de protección del aparato	IPX6
Entrada del aparato	Entrada: 5 V $\overline{\text{---}}$ 1 A
Grado de protección del adaptador	IP20
Clase de protección del adaptador	II
Alimentación de tensión (RY-050100EU-B)	Entrada: 100-240 V~, 50/60 Hz, 0,2 A Salida: 5,0 V $\overline{\text{---}}$ 1,0 A, 5,0 W
Eficiencia media en funcionamiento	$\geq 75,46 \%$
Consumo eléctrico sin carga	$\leq 0,082 \text{ W}$
Batería:	
Capacidad	700 mAh
Tensión nominal	3,7 V
Denominación de tipo	iones de litio

Salvo modificaciones técnicas

13. Garantía/asistencia

Beurer GmbH, Söflinger Straße 218, D-89077 Ulm (en lo sucesivo, "Beurer") concede una garantía para este producto. La garantía está sujeta a las siguientes condiciones y el alcance de la misma se describe a continuación.

Las siguientes condiciones de garantía no afectan a las obligaciones de garantía que la ley prescribe para el vendedor y que emanan del contrato de compra celebrado con el comprador.

La garantía se aplicará además sin perjuicio de las normas legales preceptivas.

Beurer garantiza el perfecto funcionamiento y la integridad de este producto.

La garantía mundial tiene una validez de 3 años a partir de la fecha de compra del producto nuevo y sin utilizar por parte del comprador.

Esta garantía se ofrece solo para productos que el comprador haya adquirido en tanto que consumidor con fines exclusivamente personales en el marco de una utilización privada en el hogar.

Se aplica la legislación alemana.

En el caso de que, durante el periodo de garantía, este producto resultara estar incompleto o no funcionara correctamente conforme a lo dispuesto en las siguientes disposiciones, Beurer se compromete a sustituir el producto o a repararlo según las presentes condiciones de garantía.

Cuando el comprador desee recurrir a la garantía lo hará dirigiéndose en primera instancia al distribuidor local: véase la lista adjunta "Servicio internacional" que contiene las distintas direcciones de servicio técnico.

A continuación, el comprador recibirá información pormenorizada sobre la tramitación de la garantía, como el lugar al que debe enviar el producto y qué documentos deberá adjuntar.

El comprador solo podrá invocar la garantía cuando pueda presentar:

- una copia de la factura o del recibo de compra y
- el producto original

a Beurer o a un socio autorizado por Beurer.

Quedan excluidos explícitamente de la presente garantía

- el desgaste que se produce por el uso o el consumo normal del producto;
- los accesorios suministrados con el producto que se desgastan o consumen durante un uso normal (p. ej., pilas, baterías, brazaletes, juntas, electrodos, luminarias, cabezales y accesorios de inhalación);
- productos cuyo uso, limpieza, almacenamiento o mantenimiento sea indebido o vaya contra lo dispuesto en las instrucciones de uso, así como productos que hayan sido abiertos, reparados o modificados por el comprador o por un centro de servicio técnico no autorizado por Beurer;
- daños que se hayan producido durante el transporte entre las instalaciones del fabricante y las del cliente o bien entre el centro de servicio técnico y el cliente;
- productos que se hayan adquirido como productos de calidad inferior o de segunda mano;
- daños derivados que resulten de una falta del producto. En este caso, podrían invocarse eventualmente derechos derivados de la normativa de responsabilidad de productos o de otras disposiciones de responsabilidad legal preceptiva.

Las reparaciones o la sustitución del producto no prolongarán en ningún caso el periodo de garantía.



Leggere attentamente le presenti istruzioni per l'uso, conservarle per impieghi futuri, renderle accessibili ad altri utenti e attenersi alle indicazioni.

⚠ AVVERTENZA

- L'apparecchio è destinato solo a uso domestico/privato e non commerciale.
- Questo apparecchio può essere utilizzato da ragazzi di età superiore a 8 anni e da persone con ridotte capacità fisiche, percettive o mentali o non in possesso della necessaria esperienza e conoscenza, esclusivamente sotto supervisione oppure se sono stati istruiti in merito alle misure di sicurezza e comprendono i rischi ad esse correlati.
- I bambini non devono giocare con l'apparecchio.
- La pulizia e la manutenzione a cura dell'utente non devono essere eseguite da bambini, a meno che non siano sorvegliati.
- Scollegare dal cavo di collegamento l'elemento che viene impugnato prima di lavarlo con acqua.
- Se l'apparecchio viene utilizzato in bagno, dopo averlo caricato staccare la spina in quanto la vicinanza all'acqua costituisce un pericolo anche quando l'apparecchio è spento.
- Non utilizzare mai l'apparecchio con l'adattatore vicino a vasche, lavandini, docce o altri recipienti che contengono acqua o altri liquidi. Pericolo di scossa elettrica!
- Utilizzare l'apparecchio esclusivamente con l'adattatore di rete in dotazione.
- Come ulteriore protezione si consiglia di installare un dispositivo di protezione contro le correnti di guasto RCD con una corrente applicata di misurazione non superiore a 30 mA nel circuito di corrente del bagno. Per maggiori informazioni, consultare un elettricista.
- Se il cavo di alimentazione dell'apparecchio viene danneggiato, richiedere la sostituzione al produttore o all'Assistenza clienti o a un tecnico ugualmente qualificato per evitare qualsiasi rischio.
- Non aprire o riparare l'apparecchio per non comprometterne il funzionamento corretto. In caso contrario la garanzia decade.

Gentile cliente,

siamo lieti che Lei abbia scelto un prodotto del nostro assortimento. Il nostro marchio è garanzia di prodotti di elevata qualità, controllati nei dettagli, relativi ai settori calore, peso, pressione, temperatura corporea, pulsazioni, terapia dolce, massaggio, Beauty e aria. La preghiamo di leggere attentamente le presenti istruzioni per l'uso, di conservarle per impieghi futuri, di renderle accessibili ad altri utenti e di attenersi alle indicazioni.

Cordiali saluti
Il team Beurer

Indice

1. Fornitura	41	8. Utilizzo	45
2. Spiegazione dei simboli.....	41	9. Pulizia e cura	46
3. Introduzione.....	42	10. Accessori e ricambi.....	47
4. Uso conforme.....	42	11. Smaltimento	47
5. Avvertenze e indicazioni di sicurezza	43	12. Dati tecnici.....	47
6. Descrizione dell'apparecchio	44	13. Garanzia/Assistenza.....	48
7. Messa in funzione.....	44		







1. Fornitura











Controllare l'integrità esterna della confezione e del contenuto. Prima dell'uso assicurarsi che l'apparecchio e gli accessori non presentino nessun danno palese e che il materiale di imballaggio sia stato rimosso. Nel dubbio non utilizzare l'apparecchio e consultare il proprio rivenditore o contattare il Servizio clienti indicato.

- 1 x rasoio a lamina HR 7000
- 1 x cappuccio protettivo / accessorio per un ottenere l'effetto di una barba di tre giorni
- 1 x adattatore di rete
- 1 x pennello di pulizia
- 1 x custodia

2. Spiegazione dei simboli

I seguenti simboli sono utilizzati nelle istruzioni per l'uso, sull'imballo e sulla targhetta dell'apparecchio:

	AVVERTENZA	Avvertimento di pericolo di lesioni o di pericoli per la salute.
	ATTENZIONE	Indicazione di sicurezza per possibili danni all'apparecchio/agli accessori.
	Indicazione	Indicazione di informazioni importanti
		Seguire le istruzioni per l'uso
		Adatto per la pulizia sotto l'acqua corrente.
		Smaltimento secondo la direttiva europea sui rifiuti di apparecchiature elettriche ed elettroniche (RAEE).
	IPX6	Protezione contro la penetrazione di forti spruzzi d'acqua.
	IP20	Protetto contro la penetrazione di corpi solidi di diametro 12,5 mm e superiore.

	Produttore
	Il presente prodotto soddisfa i requisiti delle direttive europee e nazionali vigenti.
	Smaltire la confezione nel rispetto dell'ambiente
	Classe di efficienza energetica 6
	Utilizzare l'adattatore di rete solo in ambienti chiusi
	Adattatore con classe di protezione apparecchio II
PIN1+  PIN4-	Polarità del polo di uscita
	I prodotti sono comprovatamente conformi ai requisiti delle normative tecniche dell'UEE.
	Trasformatore d'isolamento di sicurezza protetto da cortocircuito
	Alimentatore

3. Introduzione

Con il rasoio a lamina HR 7000 è possibile regolare o radere la barba in modo semplice e preciso. Il rasoio a lamina è adatto alla rasatura a secco e a umido. Il rasoio a lamina è dotato di un sistema di taglio triplice, di un trimmer per dettagli a scomparsa e di lamine in acciaio inossidabile Stork per la massima tollerabilità cutanea. Con il trimmer per dettagli a scomparsa è possibile ottenere facilmente profili precisi. Il rasoio a lamina è dotato di un display a LED con indicatore batteria ricaricabile e carica (0-100%) e di un indicatore della protezione per il viaggio. Il rasoio a lamina funziona sia a batterie che con l'adattatore fornito in dotazione. Una potente batteria ricaricabile al litio permette di utilizzare il rasoio a lamina fino a 60 minuti con una sola carica. Per una pulizia igienica, la testina può essere smontata e lavata sotto acqua corrente.

4. Uso conforme

Il rasoio a lamina HR 7000 è concepito esclusivamente per il taglio e la rasatura dei peli del viso. Non utilizzare il rasoio a lamina su altre parti del corpo, animali o oggetti!

Il rasoio a lamina è concepito unicamente per l'uso privato. Non è concepito per un uso commerciale.

Il rasoio a lamina deve essere utilizzato solo per lo scopo per il quale è stato concepito e come descritto nelle presenti istruzioni per l'uso. Qualsiasi uso non conforme comporta un pericolo. Il produttore non risponde di danni causati da un uso inappropriato o non conforme.

5. Avvertenze e indicazioni di sicurezza

PERICOLO

Per evitare danni alla salute, si sconsiglia vivamente l'utilizzo dell'apparecchio nei seguenti casi:

- Pericolo di soffocamento a causa del materiale d'imballaggio! Tenere lontani i bambini dal materiale d'imballaggio.
- Prima dell'utilizzo, verificare che l'apparecchio e gli accessori non siano danneggiati. In caso di dubbio, non utilizzare l'apparecchio e consultare il proprio rivenditore o contattare il Servizio clienti indicato.
- Tenere l'adattatore di rete lontano dall'acqua.
- Non immergere mai l'apparecchio in acqua o altri liquidi! Pericolo di scossa elettrica!
- Qualora l'apparecchio dovesse cadere in acqua durante la carica nonostante tutte le precauzioni, staccare immediatamente la spina dalla presa! Non mettere le mani nell'acqua! Pericolo di scossa elettrica!
- Prima di utilizzare nuovamente l'apparecchio, farlo controllare da un centro di assistenza autorizzato! Pericolo di morte per scossa elettrica!
- Se l'apparecchio è caduto o ha riportato altri danni, non deve più essere utilizzato. Pericolo di scossa elettrica e di lesioni!
- Quando l'apparecchio, il cavo/la presa di alimentazione sono visibilmente danneggiati. In caso di dubbio, non utilizzare l'apparecchio e consultare il proprio rivenditore o contattare il Servizio clienti indicato. Pericolo di scossa elettrica!
- Non utilizzare l'apparecchio se le testine sono danneggiate, poiché potrebbero avere bordi taglienti - pericolo di lesioni!
- I bambini non devono giocare con l'apparecchio.
- Non utilizzare prolunghe in bagno in modo da poter raggiungere rapidamente l'adattatore di rete in caso di emergenza.
- Non utilizzare mai l'apparecchio collegato alla rete elettrica con mani bagnate o umide.

AVVERTENZA

Per prevenire danni alla salute attenersi ai punti riportati di seguito:

- Accertarsi che non vi siano liquidi infiammabili nelle vicinanze dell'apparecchio. Pericolo d'incendio!
- Non utilizzare l'apparecchio se si hanno scottature, ferite aperte, eczemi o ferite da taglio.
- Prima di utilizzare l'apparecchio, rimuovere tutto il materiale di imballaggio.
- Disporre il cavo di alimentazione in modo tale che nessuno possa inciamparvi.
- Collegare l'apparecchio solo a una presa con la tensione indicata sulla targhetta.
- Utilizzare l'apparecchio esclusivamente come indicato sulla targhetta.
- Scollegare il cavo di alimentazione dalla presa di corrente affermando l'adattatore di rete.
- Non aprire o riparare l'apparecchio per non comprometterne il funzionamento corretto. In caso contrario la garanzia decade.
- In caso di guasto o danneggiamento far riparare l'apparecchio presso un centro di assistenza qualificato.
- Non lasciare mai incustodito l'apparecchio durante l'uso.
- Non utilizzare l'apparecchio all'aperto.
- Se l'apparecchio viene dato a terzi, consegnare anche le presenti istruzioni per l'uso.
- Dopo ciascun utilizzo spegnere l'apparecchio.
- Estrarre sempre l'adattatore di rete dalla presa di corrente una volta conclusa l'operazione di carica.

AVVERTENZA

- Proteggere l'apparecchio e gli accessori da urti, umidità, sporco, forti variazioni termiche e irraggiamento solare diretto.
- Utilizzare, caricare o riporre l'apparecchio solo con temperature comprese tra -10 °C e 40 °C.

Indicazioni sull'uso delle batterie ricaricabili:

- Se il liquido della batteria viene a contatto con la pelle e con gli occhi, sciacquare le parti interessate con abbondante acqua e consultare il medico.
- Rischio di esplosione! Non gettare le batterie ricaricabili nel fuoco.
- Non scomporre, aprire o frantumare le batterie ricaricabili.
- Utilizzare unicamente i caricabatterie specificati nelle istruzioni per l'uso.
- Le batterie ricaricabili devono essere caricate correttamente prima dell'uso. Rispettare le avvertenze del produttore e le indicazioni fornite nelle presenti istruzioni per l'uso per caricare correttamente le batterie.
- Prima della prima messa in funzione, caricare completamente la batteria ricaricabile (vedere capitolo 7 Messa in funzione.)
- Per ottenere un ciclo di vita più lungo possibile, caricare completamente la batteria ricaricabile almeno 2 volte all'anno.

6. Descrizione dell'apparecchio



1. Testa del rasoio	9. Istruzioni di manutenzione
2. Rasoio per barba lunga	10. Connettore
3. Pulsanti di rilascio testa del rasoio	11. Trimmer per dettagli
4. Sistema di taglio triplice	12. Pulsanti di rilascio unità di rasatura
5. Interruttore ON/OFF 	13. Pennello per la pulizia
6. Indicatore della batteria (0-100%)	14. Cappuccio protettivo / accessorio per un ottenere l'effetto di una barba di tre giorni
7. Indicatore protezione per il viaggio	15. Adattatore
8. Indicatore di carica	16. Custodia

7. Messa in funzione

È possibile utilizzare l'apparecchio sia con la batteria che con l'adattatore di rete fornito in dotazione.

Caricamento della batteria

Prima del primo utilizzo caricare completamente la batteria ricaricabile per circa 90 minuti. Un apparecchio completamente carico ha un'autonomia di circa 60 minuti.

Per caricare la batteria ricaricabile, procedere nel modo seguente:

1. Accertarsi che l'apparecchio sia spento prima di caricare la batteria.
2. Collegare l'adattatore di rete a una presa adatta.
3. Inserire l'altra estremità dell'adattatore di rete nella presa di collegamento sul lato inferiore dell'apparecchio. Ora sul display lampeggia l'indicatore di carica e l'indicatore di controllo carica si accende di colore bianco. La fase di ricarica viene segnalata dall'indicatore di controllo carica e dall'indicatore di carica acceso. Quando la batteria è completamente carica, l'indicatore di controllo carica rimane acceso con luce fissa. La carica precisa della batteria può essere letta nell'indicatore della batteria.
4. Dopo l'operazione di ricarica estrarre l'adattatore di rete dalla presa e dall'apparecchio.

Ricarica rapida

Se ci si è dimenticati di ricaricare il rasoio a lamina prima dell'uso, può essere utile ricorrere alla funzione di ricarica rapida. A questo scopo collegare l'apparecchio all'alimentazione di corrente. Nel giro di 5 minuti l'apparecchio è nuovamente pronto per eseguire una rasatura completa con il funzionamento a batterie.

Alimentazione da rete elettrica

Per poter azionare l'apparecchio con l'adattatore di rete in dotazione, procedere nel seguente modo:

1. Collegare l'adattatore di rete a una presa di corrente adeguata.
2. Inserire l'altra estremità dell'adattatore di rete nella presa di collegamento sul lato inferiore dell'apparecchio. L'indicatore della batteria indica lo stato di carica attuale della batteria in percentuale e l'indicatore di carica inizia a lampeggiare. L'adattatore di rete eroga energia a sufficienza per caricare la batteria e, contemporaneamente, far funzionare l'apparecchio.
3. Dopo l'utilizzo, estrarre l'adattatore di rete dalla presa e dall'apparecchio.



AVVERTENZA

Non utilizzare mai l'apparecchio collegato alla rete elettrica sotto la doccia!

L'elemento dell'apparecchio che viene impugnato deve essere scollegato dal cavo di collegamento prima di utilizzarlo in un ambiente umido.

8. Utilizzo

Protezione per il viaggio

L'apparecchio è dotato di una protezione per il viaggio che, se attivata, non consente di accendere l'apparecchio. La protezione per il viaggio evita che l'apparecchio si accenda inavvertitamente (ad es. in valigia durante il viaggio).

Per attivare la protezione per il viaggio, tenere premuto il pulsante ON/OFF  per 3 secondi.

L'indicatore della protezione per il viaggio si accende.

Se si preme brevemente il pulsante ON/OFF  mentre l'apparecchio è bloccato, sul display si illumina l'indicatore della protezione per il viaggio, per segnalare il blocco dell'apparecchio.

Per disattivare la protezione per il viaggio, tenere di nuovo premuto il pulsante ON/OFF  per 3 secondi.

Funzione Direct Drive

Quando la batteria ricaricabile è scarica, è possibile proseguire immediatamente collegando l'apparecchio alla rete elettrica.

Consigli per la rasatura/regolazione

- Pulire il viso prima di rasarsi per liberare la pelle da impurità e grasso. In tal modo le irritazioni cutanee vengono ridotte e la rasatura risulta più piacevole.
- Rasare esercitando poca pressione per minimizzare le irritazioni della pelle.
- Rasare innanzitutto le zone più complicate, ad esempio sotto il naso o sulla mascella. Inizialmente le teste del rasoio sono ancora fredde. Quando verso la fine si devono ripassare le zone più complicate, le teste del rasoio potrebbero già essere calde e dare una sensazione sgradevole.
- Cercare di tendere con le dita la pelle da rasare.
- Più i peli sono corti, più la rasatura con il rasoio a lamina risulta efficace.
- Se si passa da una rasatura a umido a una a secco (o viceversa), possono volerci fino a 3 settimane prima che la pelle si abitui al nuovo metodo.

Rasatura

Prima di procedere alla rasatura, accertarsi che il rasoio a lamina sia carico (vedere capitolo 7 Messa in funzione).

1. Accertarsi che il sistema di taglio triplice sia bloccato correttamente.
2. Rimuovere il cappuccio protettivo / accessorio per un ottenere l'effetto di una barba di tre giorni se è ancora applicato.
3. Per accendere il rasoio a lamina, premere il pulsante ON/OFF . L'indicatore di controllo carica e della batteria si accende. L'indicatore della batteria indica la durata residua in percentuale.
4. Muovere le teste del rasoio esercitando poca pressione sulle zone del viso da rasare.

- Una volta rasate tutte le zone del viso desiderate, spegnere il rasoio a lamina. Per spegnere il rasoio a lamina, premere il pulsante ON/OFF .
- Pulire le teste del rasoio dopo ogni rasatura con il pennello di pulizia fornito in dotazione. Per una pulizia profonda leggere il capitolo 9 Pulizia e cura.

Cappuccio protettivo / accessorio per un ottenere l'effetto di una barba di tre giorni



i INDICAZIONE

In base alla ricrescita della barba e al tipo di rasatura, una barba di tre giorni può avere aspetti molto diversi.

Affinché la barba sembri sempre di tre giorni, rasarla regolarmente a secco con il cappuccio protettivo / accessorio innestato. In questo caso il cappuccio protettivo viene utilizzato come accessorio per ottenere l'effetto di una barba di tre giorni.

Trimmer per dettagli

Per rasare o regolare i profili in modo preciso, il rasoio a lamina è dotato di un trimmer per dettagli a scomparsa. Per utilizzarlo, procedere nel modo seguente:

- Spingere il trimmer per dettagli completamente verso l'alto come mostrato.
- Per accendere il rasoio a lamina, premere il pulsante ON/OFF .
- Con il trimmer per dettagli iniziare a rasare o regolare i profili in modo preciso.
- Una volta terminata la rasatura o la regolazione dei profili, spegnere il rasoio a lamina. Per spegnere il rasoio a lamina, premere il pulsante ON/OFF .
- Pulire il trimmer per dettagli dopo ogni rasatura con il pennello di pulizia fornito in dotazione.

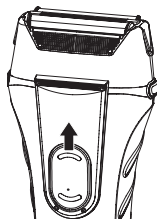

9. Pulizia e cura

Pulizia dell'apparecchio



AVVERTENZA

- Prima di procedere alla pulizia, estrarre sempre l'adattatore di rete dalla presa. Pericolo di scossa elettrica!
- Pulire il corpo dell'apparecchio solo con un panno morbido inumidito con acqua calda o con il pennello di pulizia fornito in dotazione.
- Non utilizzare liquidi infiammabili per la pulizia dell'apparecchio! Pericolo d'incendio!
- Non lavare l'apparecchio in lavastoviglie!
- Rimuovere i residui di peli dall'apparecchio dopo ogni utilizzo.
A tal fine utilizzare il pennello di pulizia fornito in dotazione.
- Non utilizzare sistemi di pulizia taglienti, appuntiti, abrasivi e corrosivi o spazzole dure!

Pulire il sistema di taglio triplice sotto acqua corrente

Pulire l'apparecchio regolarmente, al più tardi appena il simbolo di manutenzione si accende sul display (vedere capitolo 6, descrizione dell'apparecchio).

Per una pulizia particolarmente profonda del sistema di taglio triplice è anche possibile passarla sotto acqua corrente. Procedere come descritto di seguito:

- Premere i pulsanti laterali di rilascio unità di rasatura.
- Rimuovere il sistema di taglio triplice dall'apparecchio tirandolo verso l'alto.
- Premere i pulsanti laterali di rilascio della testa del rasoio.
- Rimuovere la testa del rasoio dall'apparecchio tirandola verso l'alto.
- Tenere il sistema di taglio triplice sotto l'acqua corrente, in modo da farvi scorrere il getto d'acqua dall'esterno verso l'interno.

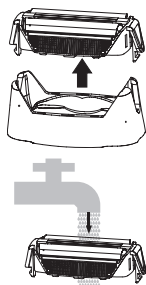

6. Quando il sistema di taglio triplice è completamente asciutto, per prima cosa inserire la testa del rasoio sul sistema di taglio triplice e poi inserire sul rasoio a lamina il sistema di taglio triplice come mostrato nella figura qui accanto fino a quando non scatta in posizione. Durante il montaggio accertarsi che il piccolo gradino del sistema di taglio triplice si trovi sopra il trimmer per dettagli.

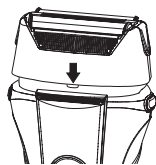

10. Accessori e ricambi

Per l'acquisto di accessori e ricambi visitare www.beurer.com o rivolgersi al Servizio Clienti del proprio Paese (consultare l'elenco con gli indirizzi). Inoltre, gli accessori e i ricambi sono disponibili anche in commercio.

Denominazione	Cod. articolo o cod. ordine
Unità di rasatura (2 lamine & 2 blocchi di taglio)	580.19

11. Smaltimento

A tutela dell'ambiente, al termine del suo ciclo di vita l'apparecchio non deve essere smaltito nei rifiuti domestici, ma conferito negli appositi centri di raccolta. Smaltire l'apparecchio secondo la direttiva europea sui rifiuti di apparecchiature elettriche ed elettroniche (RAEE). In caso di dubbi, rivolgersi alle autorità comunali competenti per lo smaltimento.



AVVERTENZA



La batteria integrata non può essere rimossa per lo smaltimento. Pericolo di esplosione e di lesioni. La batteria agli ioni di litio utilizzata in questo apparecchio non deve essere smaltita nei rifiuti domestici, ma in modo appropriato. Per informazioni sullo smaltimento, contattare il rivenditore autorizzato o un centro di raccolta comunale. Al momento dello smaltimento occorre far presente che l'apparecchio contiene una batteria.

Scaricare la batteria prima di smaltirla. Prendere l'apparecchio e mettere in funzione il rasoio a lamina fino a scaricare completamente la batteria.

INDICAZIONE

Se non fosse possibile scaricare la batteria a causa di un guasto o di un danneggiamento dell'apparecchio, rivolgersi al centro di raccolta.

12. Dati tecnici

Modello	HR 7000
Peso	145 g
Dimensioni apparecchio	14,5 x 6,5 x 3,9 cm
Grado di protezione apparecchio	IPX6
Ingresso apparecchio	Ingresso: 5 V  1 A
Grado di protezione adattatore	IP20
Classe di protezione adattatore	II
Alimentazione (RY-050100EU-B)	Ingresso: 100-240 V~, 50/60 Hz, 0,2 A Uscita: 5,0 V  1,0 A, 5,0 W
Efficienza media in funzionamento	≥ 75,46 %
Potenza assorbita in assenza di carico	≤ 0,082 W

Batteria ricaricabile:	
Capacità	700 mAh
Tensione nominale	3,7 V
Definizione del tipo	Ioni di litio

Salvo modifiche tecniche

13. Garanzia/Assistenza

Beurer GmbH, Söflinger Strasse 218, D-89077 Ulm (di seguito denominata "Beurer") offre una garanzia per questo prodotto, nel rispetto delle seguenti condizioni e nella misura descritta di seguito.

Le seguenti condizioni di garanzia lasciano invariati gli obblighi di garanzia di legge del venditore stabiliti nel contratto di acquisto con l'acquirente.

La garanzia si applica inoltre fatte salve le prescrizioni di legge obbligatorie in materia di responsabilità.

Beurer garantisce la perfetta funzionalità e la completezza di questo prodotto.

La garanzia mondiale è di 3 anni a partire dall'acquisto del prodotto nuovo, non usato, da parte dell'acquirente.

Questa garanzia copre solo i prodotti che l'acquirente ha acquistato come consumatore e che utilizza esclusivamente a scopo personale, in ambito domestico.

Vale il diritto tedesco.

Nel caso in cui il prodotto, durante il periodo di garanzia, si dimostrasse incompleto o presentasse difetti di funzionamento in linea con le seguenti disposizioni, Beurer provvederà a sostituire o riparare gratuitamente il prodotto in base alle presenti condizioni di garanzia.

Per segnalare un caso di garanzia, l'acquirente deve rivolgersi innanzitutto al proprio rivenditore locale: vedere l'elenco "Service International" in cui sono riportati gli indirizzi dei centri di assistenza.

L'acquirente riceverà quindi informazioni più dettagliate sulla gestione del caso di garanzia, ad esempio dove deve inviare il prodotto e quali documenti sono necessari.

L'attivazione della garanzia viene presa in considerazione solo se l'acquirente può presentare

- una copia della fattura/prova d'acquisto e
 - il prodotto originale
- a Beurer o a un partner Beurer autorizzato.

Sono espressamente esclusi dalla presente garanzia

- l'usura dovuta al normale utilizzo o al consumo del prodotto;
- gli accessori forniti assieme a questo prodotto che, in caso di utilizzo conforme, si consumano o si esauriscono (ad es. batterie, batterie ricaricabili, manicotti, guarnizioni, elettrodi, lampadine, accessori e accessori per inalatore);
- i prodotti che sono stati utilizzati, puliti, conservati o sottoposti a manutenzione in modo improprio e/o senza rispettare le disposizioni riportate nelle istruzioni per l'uso, nonché i prodotti che sono stati aperti, riparati o smontati e rimontati dall'acquirente o da un centro di assistenza non autorizzato da Beurer;
- i danni occorsi nel trasporto dal produttore al cliente o tra il centro di assistenza e il cliente;
- i prodotti acquistati come articoli di seconda scelta o usati;
- i danni conseguenti che dipendono da un difetto del prodotto (in questo caso possono tuttavia esistere diritti derivanti dalla responsabilità per i prodotti o da altre disposizioni di legge obbligatorie in materia di responsabilità).

Le riparazioni o la sostituzione completa non prolungano in alcun caso il periodo di garanzia.



Lütfen bu kullanım kılavuzunu dikkatle okuyun, ileride gerekebileceği için saklayın, diğer kullanıcıların erişebilmesini sağlayın ve içindeki yönergelere uyun.

⚠ UYARI

- Cihaz ticari kullanım için değil, yalnızca evde/kişisel amaçlarla kullanılmak üzere tasarlanmıştır.
- Bu cihaz, 8 yaş ve üzeri çocuklar ve fiziksel, algısal ve akli becerileri kısıtlı veya tecrübesi ve bilgisi yetersiz olan kişiler tarafından ancak gözetim altında veya cihazın emniyetli kullanımı hakkında bilgilendirilmiş olmaları ve cihazın kullanımı sonucu ortaya çıkabilecek tehlikelerin bilincinde olmaları koşuluyla kullanılabilir.
- Çocuklar cihazla oynamamalıdır.
- Temizlik ve kullanıcı bakımı, gözetim altında olmadıkları sürece çocuklar tarafından yapılmamalıdır.
- Elde tutulan parça suda temizlenmeden önce bağlantı kablosundan ayrılmalıdır.
- Cihaz kapalı olduğu zamanda da cihazın suya yakın olması tehlike oluşturduğu için cihazın banyoda kullanılması halinde her şarj işleminden sonra cihazın fişini çekin.
- Cihazı elektrik adaptörüyle birlikte hiçbir zaman tehlike oluşturabileceği küvet, lavabo, duş ve benzeri su ya da sıvı içeren yerlerde kullanmayın. – Elektrik çarpması tehlikesi!
- Cihaz sadece birlikte verilen elektrik adaptörüyle kullanılabilir.
- Ek koruma önlemi olarak, banyonun elektrik tesisatına hassasiyeti maksimum 30 mA olan kaçak akım rölesi takılması tavsiye edilir. Ayrıntılı bilgi için bölgenizdeki elektrik servisine başvurun.
- Bu cihazın elektrik kablosu hasar gördüğünde, tehlikeli durumları önlemek için üretici veya üreticinin müşteri hizmetleri ya da benzeri kalifiye bir şahıs tarafından değiştirilmelidir.
- Cihazı kesinlikle açmayın veya onarmayın, aksi takdirde kusursuz çalışması garanti edilemez. Bu husus dikkate alınmadığı halde garanti geçerliliğini yitirir.

Sayın müşterimiz,

Ürünlerimizden birini seçtiğiniz için teşekkür ederiz. Isı, ağırlık, kan basıncı, vücut sıcaklığı, nabız, yumuşak terapi, masaj, güzellik ve hava konularında değerli ve titizlikle test edilmiş kaliteli ürünlerimiz, dünyanın her tarafında tercih edilmektedir. Lütfen bu kullanım kılavuzunu dikkatle okuyun, ileride gerekebileceği için saklayın, diğer kullanıcıların erişebilmesini sağla-
yın ve içindeki yönergelerle uyun.

Yeni cihazınızı iyi günlerde kullanmanızı dileriz
Beurer Ekibiniz

İçindekiler

1. Teslimat kapsamı.....	50	8. Kullanım.....	54
2. İşaretlerin açıklaması.....	50	9. Temizlik ve bakım.....	55
3. Ürün özellikleri.....	51	10. Aksesuarlar ve yedek parçalar.....	56
4. Amacına uygun kullanım.....	51	11. Bertaraf etme.....	56
5. Uyarılar ve güvenlik yönergeleri.....	51	12. Teknik veriler.....	56
6. Cihaz açıklaması.....	53	13. Garanti/servis.....	57
7. İlk çalıştırma.....	53		







1. Teslimat kapsamı









Cihazı kontrol ederek karton ambalajın dıştan hasar görmemiş ve içeriğin eksiksiz olduğundan emin olun. Cihazı kullanmadan önce, cihazda ve aksesuarlarında görünür hasarlar olmadığından ve tüm ambalaj malzemelerinin çıkarıldığından emin olun. Şüpheli durumlarda kullanmayın ve satıcınıza veya belirtilen servis adresine başvurun.

- 1 x Tıraş makinesi HR 7000
- 1 x Koruyucu kapak/Kirli sakal başlığı
- 1 x Elektrik adaptörü
- 1 x Temizlik fırçası
- 1 x Saklama çantası

2. İşaretlerin açıklaması

Cihazın kullanım kılavuzunda, ambalajında ve tip etiketinde aşağıdaki simgeler kullanılmıştır:

 UYARI	Yaralanma tehlikelerine veya sağlığınızla ilgili tehlikelere yönelik uyarı.
 DİKKAT	Cihazda/aksesuarlarda oluşabilecek hasarlara yönelik güvenlik uyarısı.
 Not	Önemli bilgilere yönelik not
	Kullanım kılavuzu dikkate alınmalıdır
	Akan su altında temizleme için uygundur.
	Elektrikli ve elektronik atık cihazlarla ilgili AB direktifine (WEEE - Waste Electrical and Electronic Equipment) uygun şekilde bertaraf edilmelidir.
IPX6	Yoğun şekilde püsküren suyun içeri girmesine karşı koruma.
IP20	12,5 mm ve daha büyük çapta yabancı cisimlere karşı korumalıdır
	Üretici

	Bu ürün geçerli Avrupa Birliği yönergelerinin ve ulusal yönergelerin gereklerini yerine getirmektedir.
	Ambalaj çevreye zarar vermeyecek şekilde bertaraf edilmelidir
	Enerji verimlilik sınıfı 6
	Elektrik adaptörünü sadece kapalı yerlerde kullanın
	Adaptörün koruma sınıfı: Sınıf II
PIN1+  PIN4-	Çıkış kutbu polaritesi
	Ürünler, AEB'nin belirlediği teknik kuralların gerektirdiği şartlara kesin bir şekilde uymaktadır.
	Güvenlik amaçlı izolasyon transformatörü, kısa devre koruması
	Regülatörlü elektrik adaptörü

3. Ürün özellikleri

HR 7000 tıraş makinesi ile sakalınızı tam istediğiniz şekilde kolayca kısaltabilir veya tıraş edebilirsiniz. Tıraş makinesi ıslak ve kuru tıraş için uygundur. Tıraş makinesi, 3'lü kesme sistemi, dışarı çıkarılabilir detaylı şekillendirici ve en üst düzeyde cilt uygunluğu için Stork paslanmaz çelik kesme folyolarına sahiptir. Dışarı çıkarılabilir detaylı şekillendirici ile kolayca temiz konturlar elde edebilirsiniz. Tıraş makinesinde şarj ve şarj edilebilir pil seviyesini (%0-100) gösteren bir LED ekran ve seyahat kilidi göstergesi mevcuttur. Tıraş makinesini şarj edilebilir pille veya birlikte verilen elektrik adaptörüyle çalıştırabilirsiniz. Güçlü lityum şarj edilebilir pil doluyken tıraş makinesini 60 dakika boyunca çalıştırabilirsiniz. Hijyenik bir temizlik için kesme başlığı parçalarına ayrılabilir ve akan suyun altında temizlenebilir.

4. Amacına uygun kullanım

HR 7000 tıraş makinesi, sadece insan sakalının kesilmesi için tasarlanmıştır. Tıraş makinesini vücudun başka kısımlarında, hayvanlar veya eşyalar üzerinde kullanmayın!

Tıraş makinesi yalnızca kişisel kullanım için tasarlanmıştır. Ticari kullanım için uygun değildir.

Tıraş makinesi sadece geliştirilme amacına uygun olarak ve bu kullanım kılavuzunda belirtilen şekilde kullanılmalıdır. Usulüne uygun olmayan her türlü kullanım tehlikeli olabilir. Usulüne uygun olmayan ve yanlış kullanım sonucu oluşan hasarlar- dan üretici firma sorumlu değildir.

5. Uyarılar ve güvenlik yönergeleri



TEHLİKE

Sağlığa zarar vermesini önlemek için aşağıdaki durumlarda cihazın kullanılması tavsiye edilmez:

- Ambalaj malzemesi nedeniyle boğulma tehlikesi söz konusudur! Çocukları ambalaj malzemesinden uzak tutun.
- Kullanmadan önce cihazda ve aksesuarlarında görünür hasarlar olmadığından emin olun. Şüpheli durumlarda kullanmayın ve satıcınıza veya belirtilen müşteri hizmetleri adresine başvurun.
- Elektrik adaptörünü sudan uzak tutun.
- Cihazı hiç bir zaman suya ya da başka bir sıvıya sokmayın! Elektrik çarpması tehlikesi!

- Tüm koruyucu önlemlere rağmen cihaz şarj işlemi sırasında suya düşerse hemen fişini prizden çekin! Suyun içine elinizi sokmayın! Elektrik çarpması tehlikesi!
- Tekrar kullanmadan önce cihazı yetkili teknik servise kontrol ettirin! Elektrik çarpması sonucu ölüm tehlikesi!
- Cihaz düşürüldüğünde ya da başka bir şekilde zarar gördüğünde bir daha kullanılmamalıdır. Elektrik çarpması ve yaralanma tehlikesi!
- Cihazda veya elektrik kablosunda/fişinde gözle görülür hasar varsa. Şüpheli durumlarda kullanmayın ve satıcınıza veya belirtilen müşteri hizmetleri adresine başvurun. Elektrik çarpması tehlikesi!
- Kesme başlıkların hasar görmüşse, kenarları keskin olabileceği için cihazı artık kullanmayın - Yaralanma tehlikesi!
- Çocuklar cihazla oynamamalıdır.
- Acil durumlarda elektrik adaptörüne hemen ulaşabilmek için banyoda uzatma kablosu kullanmayın.
- Elektrik prizine takılı bir cihazı kesinlikle nemli veya ıslak ellerinizle kullanmayın.



UYARI

Sağlığınızın zarar görmesini önlemek için aşağıda belirtilen hususları dikkate alın:

- Kolay alev alabilecek sıvıların cihazın yakınında olmamasına dikkat edin. Yangın tehlikesi!
- Yüzünüzde güneş yanığı, açık yara, egzama veya kesik yarası varsa cihazı kullanmayın.
- Cihazı kullanmadan önce tüm ambalaj malzemelerini çıkarın.
- Elektrik kablosunu ayağınızı takılmayacak şekilde yerleştirin.
- Cihazı sadece tip etiketinde belirtilen voltaj olan bir elektrik prizine takın.
- Cihazı sadece tip etiketinde belirtilen bilgilere uygun şekilde kullanın.
- Elektrik kablosunu prizden yalnızca, elektrik adaptöründen tutarak çekin.
- Cihazın içini kesinlikle açmayın veya onarmaya çalışmayın, aksi halde kusursuz çalışması garanti edilemez. Bu husus dikkate alınmadığı halde garanti geçerliliğini yitirir.
- Arıza veya hasar durumunda cihazın yetkili servis tarafından onarılmasını sağlayın.
- Kullanım sırasında cihazı kesinlikle gözetimsiz bırakmayın.
- Cihazı açık alanda kullanmayın.
- Cihazı üçüncü şahıslara verirken bu kullanım kılavuzunu da vermeniz gerekir.
- Her kullanımdan sonra cihazı kapatın.
- Tamamlanan her şarj işleminden sonra elektrik adaptörünü prizden çekin.



DIKKAT

- Cihazı ve aksesuarlarını darbelerden, nemden, kirden, aşırı sıcaklık değişimlerinden ve doğrudan güneş ışığından koruyun.
- Cihazı sadece 10°C ile 40°C arasındaki sıcaklıklarda çalıştırın, şarj edin veya saklayın.

Şarj edilebilir pillerin kullanımıyla ilgili açıklamalar:

- Şarj edilebilir pil hücreesindeki sıvı cilde veya gözlerle temas ettiğinde, ilgili yeri bol miktarda suyla yıkayın ve bir doktora başvurun.
- Patlama tehlikesi! Şarj edilebilir pilleri ateşe atmayın.
- Şarj edilebilir pilleri parçalamayın, açmayın veya ezmeyin.
- Sadece kullanım kılavuzunda belirtilen şarj cihazlarını kullanın.
- Şarj edilebilir piller kullanılmadan önce doğru şekilde şarj edilmelidir. Doğru şarj için üreticinin açıklamalarına veya bu kullanım kılavuzundaki talimatlara daima uyulmalıdır.
- Şarj edilebilir pili ilk kullanımdan önce tamamen şarj edin (bkz. "7. İlk çalıştırma").
- Şarj edilebilir pilin ömrünü mümkün olduğunca uzatmak için yılda en az 2 kez tamamen şarj edin.

6. Cihaz açıklaması



1. Tıraş folyosu	9. Bakım bilgisi
2. Uzun saç kesme bıçağı	10. Bağlantı yuvası
3. Tıraş folyosu çıkarma tuşları	11. Detaylı şekillendirici
4. 3'lü kesme sistemi	12. Kesme ünitesi çıkarma tuşları
5. Açma/kapatma şalteri 	13. Temizlik fırçası
6. Şarj edilebilir pil göstergesi (%0-100)	14. Koruyucu kapak/Kirli sakal başlığı
7. Seyahat kilidi göstergesi	15. Elektrik adaptörü
8. Şarj göstergesi	16. Saklama çantası

7. İlk çalıştırma

Cihazı şarj edilebilir pille veya birlikte verilen elektrik adaptörüyle çalıştırabilirsiniz.

Şarj edilebilir pilin şarj edilmesi

Şarj edilebilir pili ilk kez kullanmadan önce yakl. 90 dakika süreyle tamamen şarj etmeniz gerekir. Tamamen şarj edilmiş bir cihazın çalışma süresi yakl. 60 dakikadır.

Şarj edilebilir pili şarj etmek için aşağıdakileri yapın:

1. Şarj edilebilir pili şarj etmeden önce cihazın kapalı olduğundan emin olun.
2. Elektrik adaptörünü uygun bir elektrik prizine takın.
3. Elektrik adaptörünün diğer ucunu cihazın arka tarafındaki bağlantı noktasına takın. Ekranda şimdi şarj göstergesi yanıp söner ve şarj kontrol göstergesi beyaz yanar. Şarj işlemi, yanıp sönen şarj kontrol göstergesi ve yanıp şarj göstergesi ile gösterilir. Şarj edilebilir pil tamamen şarj olduğunda, şarj kontrol göstergesi sürekli yanar. Şarj edilebilir pilin tam şarj durumunu, şarj edilebilir pil göstergesinden okuyabilirsiniz.
4. Şarj işleminden sonra elektrik adaptörünü prizden ve cihazdan çekip çıkarın.

Hızlı şarj

Tıraş makinesini kullanmadan önce şarj etmeyi unuttuysanız hızlı şarj fonksiyonu yardımınıza yetişir. Bunun için elektrik adaptörünü cihaz ve elektrik prizine takın. Cihaz 5 dakika içinde tekrar şarj edilebilir pille çalışma modunda komple bir tıraş için yeterli şarj seviyesine gelecektir.

Elektrik adaptörüyle çalıştırma

Cihazı birlikte verilen elektrik adaptörüyle çalıştırmak için aşağıdakileri yapın:

1. Elektrik adaptörünü uygun bir elektrik prizine takın.
2. Elektrik adaptörünün diğer ucunu cihazın arka tarafındaki bağlantı noktasına takın. Şarj edilebilir pil göstergesi, şarj edilebilir pilin güncel şarj seviyesini size yüzde olarak gösterir ve şarj göstergesi yanıp sönmeye başlar. Elektrik adaptörü, pil şarj edilirken cihazın kullanılmasına olanak verecek seviyede enerji sağlar.
3. Cihazı kullandıktan sonra elektrik adaptörünü prizden ve cihazdan çekip çıkarm.



UYARI

Cihazı, elektrikle çalıştırırken asla duşta kullanmayın!

Cihazın elle tutulan parçası, cihaz nemli bir ortamda kullanılmadan önce bağlantı kablosundan ayrılmalıdır.

8. Kullanım

Seyahat kilidi

Cihazda bir seyahat kilidi mevcuttur. Seyahat kilidi etkinken cihaz açılmaz. Seyahat kilidi, cihazın yanlışlıkla (örn. seyahat sırasında bavul içinde) açılmasını önler.

Seyahat kilidini etkinleştirmek için açma/kapatma şalterini  3 saniye basılı tutun.

Seyahat kilidi göstergesi yanar.

Kilitli durumdayken AÇMA/KAPAMA düğmesine  kısa süre basıldığında, ekranda seyahat kilidi sembolü yanar ve cihazın kilitli olduğu gösterilir.

Seyahat kilidini devre dışı bırakmak için açma/kapatma şalterini  3 saniye basılı tutun.

Direct-Drive fonksiyonu



Şarj edilebilir pilin şarjı bittiğinde, cihazı elektrik adaptörüyle prize takarak hemen kullanmaya devam edebilirsiniz.

Tıraş/kesim ile ilgili ipuçları

- Cildinizdeki kirleri ve yağları temizlemek için tıraştan önce yüzünüzü temizleyin. Böylece yüzünüzü daha kolay tıraş edebilir ve cildinizin daha az tahriş olmasını sağlayabilirsiniz.
- Cildinizin mümkün olduğunca az tahriş olmasını sağlamak için, yüzünüzü çok bastırmadan tıraş edin.
- Özellikle burnunuzun altı veya çene kemiğiniz gibi tıraş edilmesi zor yerlerden başlayın. Başlangıçta tıraş folyosu soğuktur. Tıraşın sonlarına doğru zor bölgelerin üzerinden birkaç kez geçmek zorunda kalırsanız, tıraş folyosu ısınabilir ve sizi rahatsız edebilir.
- Uygulama yaptığınız cilt bölümünü parmaklarınızla germeye çalışın.
- Sakalınız ne kadar kısaysa, tıraş makinesi ile yapacağınız tıraştan o kadar iyi sonuç alırsınız.
- Islak tıraştan kuru tıraşa (veya tersi) geçmek istediğinizde, cildinizin bu yeni tıraş yöntemine alışması 3 hafta kadar sürebilir.

Tıraş olma

Tıraşa başlamadan önce tıraş makinesinin şarj edilmiş olduğundan emin olun (bkz. "7. Çalıştırma").

1. 3'lü kesme sisteminin doğru kilitlendiğinden emin olun.
2. Hala takılıysa koruyucu kapağı/kirli sakal başlığını çıkarm.
3. Tıraş makinesini açmak için açma/kapatma şalterine  basın. Şarj kontrol göstergesi ve şarj edilebilir pil göstergesi yanmaya başlar. Şarj edilebilir pil göstergesi, kalan şarj süresini yüzde olarak gösterir.
4. Tıraş folyosunu yüzünüzün tıraş etmek istediğiniz bölgesinde fazla bastırmadan gezdirin.
5. Yüzünüzde istediğiniz her yeri tıraş ettikten sonra tıraş makinesini kapatın. Tıraş makinesini kapatmak için açma/kapatma şalterine  basın.
6. Her tıraştan sonra, cihaz ile birlikte verilen temizleme fırçasını kullanarak tıraş folyosunu dikkatlice temizleyin. Ayrıntılı temizlik ile ilgili bilgiler için bkz. "9. Temizlik ve bakım".

Koruyucu kapak/kirli sakal başlığı





Sakalın çıkma şekline ve tıraşa göre kirli sakal görünümü çok farklı olabilir.

Sakala kirli sakal görüntüsü vermek için koruyucu kapak/kirli sakal başlığı takılı durumdayken düzenli olarak kuru tıraş olun. Koruyucu kapak/kirli sakal başlığı bu durumda kirli sakal başlığı görevi görür.

Detaylı şekillendirici

Temiz tıraş konturları veya kesimleri elde edebilmek için tıraş makinesinde entegre bir detaylı şekillendirici mevcuttur. Şekillendiriciyi kullanmak için aşağıdakileri yapın:

1. Detaylı şekillendiriciyi resimde gösterildiği gibi tamamen yukarıya doğru itin.
2. Tıraş makinesini açmak için açma/kapatma şalterine  basın.
3. Entegre detaylı şekillendirici ile temiz tıraş konturları veya kesimler yapmaya başlayın.
4. Konturlarda tıraş veya kesim işlemlerini tamamladıktan sonra tıraş makinesini kapatın. Tıraş makinesini kapatmak için açma/kapatma şalterine  basın.
5. Her tıraştan sonra, cihaz ile birlikte verilen temizleme fırçasını kullanarak detaylı şekillendiriciyi dikkatlice temizleyin.

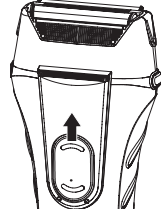

9. Temizlik ve bakım

Cihazın temizlenmesi



- Temizlemeden önce her zaman cihazın elektrik adaptörünü prizden çekin. Elektrik çarpması tehlikesi!
- Cihazın gövdesini sadece ılık su ile ıslatılmış yumuşak bir bezle veya cihazla birlikte verilen temizlik fırçasıyla temizleyin.
- Cihazı kolay alev alabilecek sıvılarla temizlemeyin! Yangın tehlikesi!
- Cihazı bulaşık makinesinde temizlemeyin!
- Her kullanımdan sonra cihazdaki kıl artıklarını temizleyin. Bunun için cihazla birlikte verilen temizleme fırçasını kullanın.
- Keskin, sivri, aşındırıcı, yakıcı temizlik malzemeleri ya da sert fırçalar kullanmayın!

3'lü kesme sistemini akan su altında temizleyin

Cihazı düzenli olarak temizleyin; ekranda bakım bilgisi sembolü (bkz. Bölüm 6, Cihaz açıklaması) görüntülediğinde mutlaka derhal temizleyin.

3'lü kesme sistemini iyice temizlemek için akan su altında da yıkayabilirsiniz. Bunun için aşağıdakileri yapın:

1. Yan kesme ünitesi çıkarma tuşlarına basın.
2. 3'lü kesme sistemini yukarıya doğru çekip cihazdan çıkarın.
3. Yandaki tıraş folyosunu çıkarma tuşlarına basın.
4. Tıraş folyosunu yukarıya doğru çekip cihazdan çıkarın.
5. 3'lü kesme sistemini, su dıştan içe doğru tıraş folyosunun içinden geçecek şekilde akan suyun altında tutun.
6. 3'lü kesme sistemi tamamen kuruduktan sonra önce tıraş folyosunu 3'lü kesme sistemine takın ve ardından 3'lü kesme sistemini yandaki çizimde gösterildiği gibi duyulur ve hissedilir şekilde sıkıca yerine oturacak şekilde tıraş makinesine takın. Takarken 3'lü kesme sisteminin küçük çıkıntısının detaylı şekillendiricinin üst tarafına gelmesine dikkat edin.

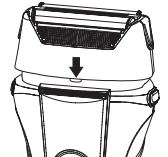
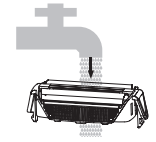
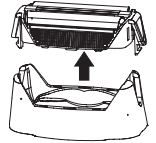

10. Aksesuarlar ve yedek parçalar

Yedek parça ve aksesuar satın almak için www.beurer.com adresini ziyaret edin veya (servis adresi listesine göre) ülkenizdeki ilgili servis adresine başvurun. Yedek parçaları ve aksesuarları mağazalarda da bulabilirsiniz.

Tanım	Ürün veya sipariş numarası
Tıraş ünitesi (2 kesme folyosu & 2 bıçak blokları)	580.19

11. Bertaraf etme

Kullanım ömrü sona eren cihazlar, çevrenin korunması için evsel atıklar ile birlikte bertaraf edilmemelidir. Cihaz, ülkenizdeki uygun atık toplama merkezleri aracılığıyla bertaraf edilebilir. Cihazı elektrikli ve elektronik atık cihazlarla ilgili AB direktifine (WEEE - Waste Electrical and Electronic Equipment) uygun şekilde bertaraf edin. Bertaraf işlemiyle ilgili sorularınız olduğunda bölgenizdeki yetkili makamlarla başvurun.



UYARI

Cihazın içindeki şarj edilebilir pil, bertaraf etmek için çıkarılamaz. Patlama ve yaralanma tehlikesi.

Bu cihazda kullanılan şarj edilebilir lityum-iyon pil ev atıkları ile atılmamalı, kurallara uygun şekilde bertaraf edilmelidir. Bertaraf etme konusunda bilgi edinmek için lütfen yetkili satıcınıza veya belediyenin bertaraf etme konusunda yetkili bölümüne başvurun.

Bertaraf etme sırasında cihazda bir şarj edilebilir pilin mevcut olduğu belirtilmelidir.

Şarj edilebilir pili bertaraf etmeden önce deşarj edin. Tıraş makinesini şarj edilebilir pil boşalınca kadar açık tutun.

NOT

Bir arıza veya hasar nedeniyle şarj edilebilir pili deşarj etmek mümkün değilse, bertaraf etme konusunda yetkili kuruluşa başvurun.

12. Teknik veriler

Model	HR 7000
Ağırlık	145 g
Cihaz ölçüleri	14,5 x 6,5 x 3,9 cm
Cihaz koruma türü	IPX6
Cihaz girişi	Giriş: 5 V \equiv 1 A

Adaptör koruma türü	IP20
Adaptör koruma sınıfı	II
Gerilim beslemesi (RY-050100EU-B)	Giriş: 100-240 V~, 50/60 Hz, 0,2 A Çıkış: 5,0 V \equiv 1,0 A, 5,0 W
Çalışır durumdaki ortalama verim	\geq 75,46 %
Sıfır yükte güç tüketimi	\leq 0,082 W

<u>Şarj edilebilir pil:</u> Kapasite Nominal voltaj Tip tanımı	700 mAh 3,7 V Li-Ion
---	----------------------------

Teknik değişiklik hakkı saklıdır

13. Garanti/servis

Beurer GmbH, Söflinger Straße 218, D-89077 Ulm (aşağıda "Beurer" olarak anılacaktır) bu ürün için aşağıdaki koşullar çerçevesinde ve aşağıda açıklanan kapsamda bir garanti sunmaktadır.

Aşağıdaki garanti koşulları, satıcının müşteri ile yaptığı satış sözleşmesinden doğan yasal garanti yükümlülüklerini etkilemez.

Garanti, yasalarla zorunlu kılınan sorumlulukların kapsamında herhangi bir kısıtlamaya neden olmaksızın geçerlidir.

Beurer, bu ürünün kusursuz bir şekilde çalıştığını ve eksiksiz olduğunu garanti eder.

Yeni ve kullanılmamış bir ürünün müşteri tarafından satın alınmasıyla başlayan ve dünya genelinde geçerli olan garanti süresi 3 yıldır.

Bu garanti sadece tüketici olarak müşteri tarafından satın alınan ve bireysel amaçlarla sadece evde kullanılan ürünler için geçerlidir.

Alman yasaları geçerlidir.

Bu ürünün garanti süresi içinde aşağıda belirtilen hükümler uyarınca eksiksiz olmadığı veya çalışma açısından kusurlu olduğu saptanırsa, Beurer bu garanti koşulları kapsamında ücretsiz bir ikame ürün teslimatı veya onarım gerçekleştirmekle yükümlüdür.

Müşteri bir garanti talebinde bulunmak istediğinde önce yerel satıcıya başvuracaktır: Servis adreslerinin olduğu ekteki "Uluslararası Servis" listesini inceleyin.

Bu durumda müşteriye, garanti işlemlerinin yürütülmesiyle ilgili olarak örneğin ürünün nereye gönderileceği ve hangi belgeler gerekli olduğu gibi ayrıntılı bilgiler verilecektir.

Garanti talebi ancak müşterinin

- faturanın/satın alma belgesinin bir kopyasını ve
- orijinal ürünü

yetkili bir Beurer iş ortağına sunabilmesi halinde işleme konabilir.

Aşağıdaki durumlar kesinlikle bu garanti kapsamının dışındadır:

- Ürünün normal kullanımından veya tüketiminden kaynaklanan aşınmalar ve yıpranmalar;
- Bu ürün ile birlikte teslim edilen ve usulüne uygun kullanıldığında da yıpranabilecek veya tükenebilecek aksesuar parçaları (örneğin piller, şarj edilebilir piller, manşetler, contalar, elektrotlar, aydınlatma malzemeleri, başlıklar ve nebulizatör aksesuarları);
- Kullanım kılavuzundaki bilgiler dikkate alınmadan ve/veya usulüne uygun olmayan bir şekilde kullanılan, temizlenen, depolanan veya bakımı yapılan ürünler ve Beurer tarafından yetkilendirilmemiş bir servis merkezi veya müşterinin kendisi tarafından açılan, onarılan veya üzerinde değişiklik yapılan ürünler;
- Ürünün üreticiden müşteriye nakliyesi sırasında oluşan hasarlar;
- İkinci kalite ürün veya kullanılmış ürün olarak satın alınan ürünler;
- Bu üründeki bir kusurdan kaynaklanan müteakip hasarlar (ancak bu durumda ürün sorumluluğu veya yasal zorunlu sorumluluk hükümleri uyarınca tüketici hakları olabilir).

Onarım veya komple değişim garanti süresini hiçbir şekilde uzatmaz.



Внимательно прочтите инструкцию по применению, сохраните ее для последующего использования, храните в доступном для других пользователей месте и следуйте ее указаниям.

⚠ ПРЕДУПРЕЖДЕНИЕ

- Прибор предназначен только для домашнего/индивидуального использования, использование прибора в коммерческих целях запрещено.
- Данный прибор может использоваться детьми старше 8 лет, а также лицами с ограниченными физическими, сенсорными или умственными способностями или с недостаточными знаниями и опытом в том случае, если они находятся под присмотром или проинструктированы о безопасном применении прибора и возможных опасностях.
- Не позволяйте детям играть с прибором.
- Очистку и техническое обслуживание дети могут выполнять только под присмотром взрослых.
- Отсоедините рабочую часть от провода электропитания, прежде чем чистить ее в воде.
- Если прибор используется в ванной комнате, после зарядки штекер следует извлечь из розетки, поскольку близость воды представляет собой опасность, даже если прибор выключен.
- Никогда не используйте прибор с сетевым адаптером рядом с ванной, умывальной раковиной, душем, емкостью с водой или другими жидкостями: опасность поражения электрическим током!
- Прибор разрешается использовать только с сетевым адаптером, входящим в комплект поставки.
- В качестве дополнительной защиты рекомендуется установка устройства дифференциального тока (УЗО) с номинальным током расцепления не более 30 мА в электрической цепи ванной комнаты. Соответствующую информацию можно получить в местной электроснабжающей организации.
- Если провод сетевого питания прибора поврежден, то во избежание опасности он подлежит замене изготовителем, сервисной службой или другим компетентным специалистом.

- Ни в коем случае не открывайте прибор и не ремонтируйте его самостоятельно, поскольку надежность его работы в этом случае не гарантируется. Несоблюдение этого требования ведет к потере гарантии.

Уважаемый покупатель!

Благодарим Вас за выбор продукции нашей компании. Мы производим современные, тщательно протестированные, высококачественные изделия для обогрева, измерения массы, кровяного давления, температуры тела, пульса, для легкой терапии, массажа, красоты и очистки воздуха. Внимательно прочтите данную инструкцию по применению, сохраните ее для последующего использования, держите ее в доступном для других пользователей месте и следуйте ее указаниям.

С наилучшими пожеланиями,
Ваша команда Veurer

Содержание

1. Комплект поставки.....	59	7. Подготовка к работе.....	63
2. Пояснения к символам.....	59	8. Применение.....	63
3. Ознакомительная информация.....	60	9. Очистка и уход.....	64
4. Использование по назначению.....	60	10. Принадлежности и запасные детали.....	65
5. Предупреждения и указания по технике безопасности.....	61	11. Утилизация.....	65
6. Описание прибора.....	62	12. Технические характеристики.....	66
		13. Гарантия/сервисное обслуживание.....	66





1. Комплект поставки

Убедитесь в том, что упаковка прибора не повреждена, и проверьте комплектность поставки. Перед использованием убедитесь, что прибор и его принадлежности не имеют видимых повреждений, и удалите все упаковочные материалы. При наличии сомнений не используйте прибор и обратитесь к продавцу или по указанному адресу сервисной службы.

- 1 x сетчатая бритва HR 7000
- 1 x защитный колпачок/насадка для трехдневной щетины
- 1 x сетевой адаптер
- 1 x кисточка для очистки
- 1 x сумка для хранения

2. Пояснения к символам

В инструкции по применению, на упаковке и на типовой табличке прибора используются следующие символы.

 ПРЕДУПРЕЖДЕНИЕ	Предупреждает об опасности травмирования или нанесения вреда здоровью.
 ОСТОРОЖНО	Указывает на возможность повреждения прибора/принадлежностей.
 Указание	Содержит важную информацию.
	Соблюдайте указания инструкции по применению.
	Подходит для очистки под проточной водой.

	Утилизация прибора в соответствии с директивой ЕС об отходах электрического и электронного оборудования – WEEE (Waste Electrical and Electronic Equipment).
IPX6	Защита от воздействия сильных струй воды.
IP20	Защита от проникновения твердых тел диаметром 12,5 мм и больше
	Изготовитель.
CE	Это изделие соответствует требованиям действующих европейских и национальных директив.
	Утилизируйте упаковку в соответствии с предписаниями по охране окружающей среды.
	Класс энергоэффективности 6.
	Используйте сетевой адаптер только в помещениях.
	Адаптер является прибором класса защиты II.
PIN1+  PIN4-	Полярность выходного полюса.
EAC	Продукция прошла подтверждение соответствия требованиям технических регламентов ЕАЭС.
	Защитный разделительный трансформатор, защита от короткого замыкания
	Импульсный блок питания

3. Ознакомительная информация

С помощью сетчатой бритвы HR 7000 можно легко и точно подстричь бороду или побриться. Сетчатая бритва предназначена для влажного и сухого бритья. Сетчатая бритва имеет тройную режущую систему и выдвижной триммер, а также бреющие сетки Stork из нержавеющей стали, не раздражающие кожу. Благодаря выдвижному триммеру Вы без лишних усилий создадите четкие контуры. Сетчатая бритва имеет светодиодный дисплей с индикатором заряда аккумулятора (0–100 %) и индикатор блокировки. Вы можете использовать бритву с питанием как от аккумулятора, так и через сетевой адаптер, входящий в комплект поставки. Заряд мощного литиевого аккумулятора сетчатой бритвы рассчитан на 60 минут работы. Для гигиенической очистки режущую головку можно разобрать и промыть под проточной водой.

4. Использование по назначению

Сетчатая бритва HR 7000 предназначена исключительно для стрижки и бритья волос на лице. Не используйте сетчатую бритву на других частях тела, на животных или предметах!
Сетчатая бритва предназначена исключительно для частного использования. Бритва не предназначена для использования в коммерческих целях.
Сетчатую бритву разрешается использовать только по прямому назначению в соответствии с указаниями, приведенными в данной инструкции по применению. Любое использование не по назначению может быть опасным. Изготовитель не несет ответственности за ущерб, вызванный неквалифицированным или ненадлежащим использованием прибора.

5. Предупреждения и указания по технике безопасности

ОПАСНО

Во избежание причинения вреда здоровью настоятельно не рекомендуется использовать прибор в следующих случаях.

- Опасность удушья упаковочным материалом! Не давайте упаковочный материал детям.
- Перед использованием проверьте прибор и его принадлежности на отсутствие видимых повреждений. В случае сомнений не используйте прибор и обратитесь к продавцу или в сервисную службу по указанному адресу.
- Не допускайте попадания воды на сетевой адаптер.
- Никогда не погружайте прибор в воду или другие жидкости! Опасность поражения электрическим током!
- Если во время зарядки прибор, несмотря на все меры предосторожности, упал в воду, немедленно извлеките сетевой адаптер из розетки! Не допускайте контакта с водой! Опасность поражения электрическим током!
- Перед дальнейшим использованием обратитесь в авторизованную специализированную мастерскую для проверки исправности прибора! Опасность для жизни из-за поражения электрическим током!
- Если прибор упал или получил иные повреждения, дальнейшее его использование запрещено. Опасность получения травм и поражения электрическим током!
- При наличии визуального повреждения прибора, сетевого кабеля и штекера: в случае сомнений не используйте прибор и обратитесь к продавцу или в сервисную службу по указанному адресу. Опасность поражения электрическим током!
- Не используйте прибор, если режущие головки повреждены, так как они могут иметь острые края: опасность травмирования!
- Не позволяйте детям играть с прибором.
- Не используйте удлинительный кабель в ванной комнате, чтобы в опасной ситуации сетевой адаптер был в зоне досягаемости.
- Никогда не беритесь за включенный в сеть прибор влажными или мокрыми руками.

ПРЕДУПРЕЖДЕНИЕ

Во избежание причинения вреда здоровью необходимо соблюдать приведенные ниже указания.

- Следите за тем, чтобы рядом с прибором не было легковоспламеняющихся жидкостей. Опасность пожара!
- Не используйте прибор на участках со следами солнечного ожога, открытыми ранами, экземами или порезами.
- Перед использованием прибора снимите с него все упаковочные материалы.
- Подключайте сетевой кабель так, чтобы об него нельзя было споткнуться.
- Допускается включать прибор только в розетку с указанным на типовой табличке напряжением.
- Используйте прибор только в соответствии с данными на типовой табличке.
- Извлекайте сетевой кабель из розетки только за сетевой адаптер.
- Ни в коем случае не открывайте прибор и не ремонтируйте его самостоятельно, поскольку надежность его работы в этом случае не гарантируется. Несоблюдение данного требования ведет к потере гарантии.
- В случае неисправности или повреждения прибора обратитесь за квалифицированной помощью в специализированную мастерскую.
- Не оставляйте прибор во время эксплуатации без присмотра.
- Не используйте прибор на улице.
- При передаче прибора третьему лицу следует передать также данную инструкцию по применению.
- Выключайте прибор после каждого использования.
- После каждого завершенного процесса зарядки извлекайте сетевой адаптер из розетки.

ОСТОРОЖНО

- Защищайте прибор и принадлежности от ударов, влажности, загрязнения, сильных колебаний температуры и прямых солнечных лучей.
- Используйте, заряжайте или храните прибор только при температуре от -10 до 40 °С.

Обращение с аккумуляторами

- Если жидкость из аккумулятора попадет на кожу или в глаза, необходимо промыть соответствующий участок большим количеством воды и обратиться к врачу.
- Опасность взрыва! Не бросайте аккумуляторные батареи в огонь.
- Не разбирайте, не вскрывайте и не разбивайте аккумуляторы.
- Используйте только те зарядные устройства, которые указаны в инструкции по применению.
- Перед использованием аккумуляторы необходимо правильно зарядить. Для правильной зарядки необходимо всегда соблюдать указания изготовителя и указания из данной инструкции по применению.
- Перед первым использованием полностью зарядите аккумулятор (см. главу «7. Подготовка к работе»).
- Чтобы максимально продлить срок службы аккумулятора, заряжайте его полностью не реже двух раз в год.

6. Описание прибора



1. Бреющая сетка	9. Указание по уходу
2. Лезвие для длинных волос	10. Разъем для подключения к электросети
3. Кнопки разблокировки бреющей сетки	11. Триммер
4. Тройная система лезвий	12. Кнопки разблокировки режущего блока
5. Кнопка ВКЛ./ВЫКЛ. 	13. Кисточка для очистки
6. Индикатор заряда аккумулятора (0–100 %)	14. Защитный колпачок/насадка для трехдневной щетины
7. Индикатор блокировки	15. Сетевой адаптер
8. Индикатор зарядки	16. Сумка для хранения

7. Подготовка к работе

Вы можете использовать прибор с питанием как от аккумулятора, так и через сетевой адаптер, входящий в комплект поставки.

Зарядка аккумулятора

Перед первым использованием полностью зарядите аккумулятор в течение 90 минут. Полностью заряженный прибор может работать примерно 60 минут.

Для зарядки аккумулятора выполните следующие действия.

1. Перед зарядкой аккумулятора убедитесь в том, что прибор выключен.
2. Вставьте сетевой адаптер в подходящую розетку.
3. Другой конец кабеля сетевого адаптера вставьте в разъем для подключения с нижней стороны прибора. На дисплее замигает индикатор зарядки и индикатор контроля зарядки загорится белым цветом. В процессе зарядки индикатор контроля зарядки мигает, а индикатор зарядки светится. Когда аккумулятор полностью заряжен, индикатор контроля зарядки перестает мигать и горит непрерывно. Точный уровень заряда показывает индикатор заряда аккумулятора.
4. После зарядки извлеките сетевой адаптер из розетки и прибора.

Быстрая зарядка

Если перед использованием Вы забыли зарядить сетчатую бритву, поможет функция быстрой зарядки. Для этого подсоедините прибор к источнику питания. Через 5 минут прибор вновь готов к работе от аккумулятора.

Работа от сети

Для эксплуатации прибора с поставляемым в комплекте сетевым адаптером выполните следующие действия.

1. Вставьте сетевой адаптер в подходящую розетку.
2. Другой конец кабеля сетевого адаптера вставьте в гнездо для подключения с нижней стороны прибора. Уровень заряда аккумулятора показывает текущий уровень в процентах, а индикатор уровня заряда начинает мигать. Сетевой адаптер обеспечивает достаточное питание, чтобы заряжать аккумулятор и одновременно использовать прибор.
3. После использования извлеките сетевой адаптер из розетки и прибора.



ПРЕДУПРЕЖДЕНИЕ

Категорически запрещается использовать прибор при работе от сети под душем!

Отсоедините прибор от провода электропитания, прежде чем использовать его во влажной среде.

8. Применение

Блокировка

Прибор имеет блокировку от непроизвольного включения. Если блокировка активна, прибор включить невозможно. Блокировка предотвращает случайное включение прибора (например, в чемодане во время поездки).

Чтобы включить блокировку, нажмите и удерживайте кнопку ВКЛ./ВЫКЛ.  в течение 3 секунд.

Загорится индикатор блокировки.

Если быстро нажать на кнопку ВКЛ./ВЫКЛ.  в заблокированном состоянии, то на дисплее загорится значок блокировки, который означает, что прибор заблокирован.

Чтобы отключить блокировку, снова нажмите и удерживайте кнопку ВКЛ./ВЫКЛ.  в течение 3 секунд.

Функция прямого подключения

При разряженном аккумуляторе прибор можно подключить к сети и продолжать использовать.



Советы по бритью и подравниванию бороды

- Перед бритьем очистите кожу лица от загрязнений и жира. Тем самым Вы уменьшите раздражение кожи, и бритье станет более комфортным.
- Брейтесь с легким нажимом, чтобы максимально снизить раздражение кожи.

- Побрите сначала сложные участки, например под носом или в области челюстной кости. Вначале бреющая сетка еще холодная. Если под конец бритья Вы хотите несколько раз побрить сложные участки, бреющая сетка может уже нагреться и доставить дискомфорт.
- Попробуйте натянуть кожу на обрабатываемых участках пальцами.
- Чем короче борода, тем лучше бритье с помощью бреющей сетки.
- Если Вы переходите с влажного на сухое бритье (или наоборот), кожа может привыкать к новому виду бритья в течение трех недель.

Бритье

Перед бритьем убедитесь в том, что аккумулятор сетчатой бритвы заряжен (см. главу «7. Подготовка к работе»).

1. Убедитесь, что тройная система лезвий правильно заблокирована.
2. Снимите защитный колпачок/насадку для трехдневной щетины.
3. Для включения сетчатой бритвы нажмите кнопку ВКЛ./ВЫКЛ.  Загорится индикатор контроля зарядки и индикатор заряда аккумулятора. Индикатор заряда аккумулятора показывает оставшееся время работы в процентах.
4. Перемещайте бреющую сетку с легким нажимом по тем участкам лица, которые нужно побрить.
5. После бритья необходимых участков лица отключите сетчатую бритву. Для выключения сетчатой бритвы нажмите кнопку ВКЛ./ВЫКЛ. .
6. Тщательно очищайте бреющую сетку после каждого использования с помощью входящей в комплект кисточки для очистки. Указания по тщательной чистке см. в главе «9. Очистка и уход».

Защитный колпачок/насадка для трехдневной щетины





УКАЗАНИЕ

В зависимости от скорости роста бороды трехдневная щетина может выглядеть по-разному.

Чтобы придать бороде вид трехдневной щетины, регулярно брейтесь сухим способом с надетым защитным колпачком/насадкой для трехдневной щетины. Защитный колпачок в этом случае служит насадкой для трехдневной щетины.

Триммер

Сетчатая бритва оснащена встроенным триммером для создания четких контуров при бритье или подравнивании. Чтобы использовать триммер, выполните следующие действия.

1. Полностью сдвиньте триммер вверх, как показано на рисунке.
2. Для включения сетчатой бритвы нажмите кнопку ВКЛ./ВЫКЛ. .
3. Начните моделирование или подравнивание контуров с помощью триммера.
4. По завершении моделирования или подравнивания контуров выключите сетчатую бритву. Для выключения сетчатой бритвы нажмите кнопку ВКЛ./ВЫКЛ. .
5. Очищайте триммер после каждого использования с помощью входящей в комплект кисточки для очистки.

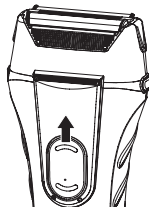

9. Очистка и уход

Очистка прибора



ПРЕДУПРЕЖДЕНИЕ

- Перед очисткой всегда извлекайте сетевой адаптер из розетки. Опасность поражения электрическим током!
- Очищайте корпус прибора только мягкой салфеткой, смоченной теплой водой, или с помощью входящей в комплект кисточки для очистки.
- Не используйте для очистки легко воспламеняющиеся жидкости! Опасность пожара!
- Не мойте прибор в посудомоечной машине!
- После каждого использования очищайте прибор от волос. Для этого используйте входящую в комплект кисточку для очистки.
- Не используйте острые и заостренные предметы, абразивные и разъедающие чистящие средства или жесткие щетки!

Очистка тройной системы лезвий под струей воды

Регулярно очищайте прибор не позднее появления на дисплее символа ухода (см. главу 6 «Описание прибора»). Для тщательной очистки тройную систему лезвий можно промыть под струей воды. Для этого выполните следующие действия.

1. Нажмите боковые кнопки разблокировки режущего блока.
2. Извлеките из прибора тройную систему лезвий, потянув ее вверх.
3. Нажмите боковые кнопки разблокировки бреющей сетки.
4. Извлеките из прибора бреющую сетку, потянув ее вверх.
5. Держите тройную систему лезвий под струей воды так, чтобы протекающая вода смывала загрязнения сначала с наружной, а потом с внутренней стороны бреющей сетки.

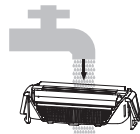
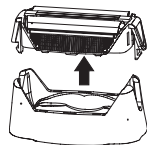

6. Когда тройная система лезвий полностью просохнет, сначала установите на нее бреющую сетку, а затем вставьте систему лезвий в сетчатую бритву, как показано на рисунке, до фиксации со щелчком. При установке следите за тем, чтобы маленький выступ тройной системы лезвий находился над триммером.

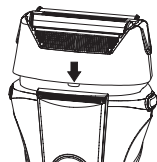

10. Принадлежности и запасные детали

Принадлежности и запасные детали можно приобрести на сайте www.beurer.com или через сервисную службу в Вашей стране (см. список адресов сервисной службы). Принадлежности и запасные детали также можно приобрести в розничных магазинах.

Наименование	Артикульный номер или номер для заказа
Сменные насадки (2 сетки и 2 сменных лезвия)	580.19

11. Утилизация

В интересах защиты окружающей среды по окончании срока службы прибор следует утилизировать отдельно от бытового мусора. Утилизация должна производиться через соответствующие пункты сбора в Вашей стране. Прибор следует утилизировать согласно директиве ЕС об отходах электрического и электронного оборудования — WEEE (Waste Electrical and Electronic Equipment). При возникновении вопросов обращайтесь в местную коммунальную службу, ответственную за утилизацию отходов.



ПРЕДУПРЕЖДЕНИЕ

Встроенный аккумулятор нельзя извлекать с целью утилизации. Опасность взрыва и получения травм. Используемый в данном приборе литий-ионный аккумулятор нельзя утилизировать вместе с бытовыми отходами. Необходима надлежащая утилизация. Для получения информации по утилизации свяжитесь с авторизованным продавцом или с городским приемным пунктом. При утилизации необходимо указать, что прибор содержит аккумулятор.

Разрядите аккумулятор перед утилизацией. Включите сетчатую бритву и не выключайте ее, пока аккумулятор не разрядится.

УКАЗАНИЕ

Если разрядка аккумулятора невозможна вследствие какого-либо дефекта или повреждения, обратитесь в городской приемный пункт.

12. Технические характеристики

Модель	HR 7000
Масса	145 г
Размеры прибора	14,5 x 3,9 x 6,5 см
Степень защиты прибора	IPX6
Вход прибора	Вход: 5 В $\overline{\text{---}}$ 1 А

Степень защиты адаптера	IP20
Класс защиты адаптера	II
Питающее напряжение (RY-050100EU-B)	Вход: 100-240 В~, 50/60 Гц, 0,2 А Выход: 5,0 В $\overline{\text{---}}$ 1,0 А, 5,0 W
Средняя эффективность на предприятии	$\geq 75,46 \%$
Потребляемая мощность при нулевой нагрузке	$\leq 0,082 \text{ W}$

<u>Аккумулятор:</u>	
Емкость	700 мА ч
Номинальное напряжение	3,7 В
Тип	литий-ионный

Возможны технические изменения

13. Гарантия/сервисное обслуживание

Более подробная информация по гарантии/сервису находится в гарантийном/сервисном талоне, который входит в комплект поставки.

Производитель оставляет за собой право на внесение изменений и наличие неточностей.



Należy dokładnie przeczytać niniejszą instrukcję obsługi, zachować ją i przechowywać w miejscu dostępnym dla innych użytkowników oraz przestrzegać podanych w niej wskazówek.

⚠ OSTRZEŻENIE

- Urządzenie jest przeznaczone wyłącznie do użytku domowego/prywatnego, a nie do celów komercyjnych.
- Urządzenie może być obsługiwane przez dzieci od 8 roku życia oraz osoby z ograniczoną sprawnością fizyczną, sensoryczną i umysłową lub brakiem doświadczenia i wiedzy tylko wtedy, gdy są one pod nadzorem lub otrzymały instrukcje dotyczące bezpiecznego korzystania z urządzenia i są świadome zagrożeń wynikających z jego użytkowania.
- Dzieciom nie wolno bawić się urządzeniem.
- Czyszczenie i konserwacja urządzenia nie mogą być przeprowadzane przez dzieci, chyba że znajdują się one pod opieką osoby dorosłej.
- Należy odłączyć korpus urządzenia od przewodu przyłączeniowego przed umyciem korpusu w wodzie.
- Jeśli urządzenie jest używane w łazience, po naładowaniu należy wyjąć wtyczkę z gniazdka, ponieważ bliskość wody jest niebezpieczna również wtedy, gdy urządzenie jest wyłączone.
- Nigdy nie używać urządzenia z zasilaczem w pobliżu wanien, umywalk, natrysków ani innych zbiorników wypełnionych wodą ani innymi cieczami – ryzyko porażenia prądem!
- Urządzenia można używać tylko z dołączonym zasilaczem.
- Jako zabezpieczenie dodatkowe zaleca się zainstalować w obwodzie łazienki wyłącznik różnicowoprądowy o obliczeniowym prądzie wyzwalającym nieprzekraczającym 30 mA. Informacje na ten temat można uzyskać w lokalnym warsztacie elektrycznym.
- Aby uniknąć niebezpieczeństw, w przypadku uszkodzenia przewodu przyłączeniowego jego wymianę należy zlecić producentowi, w dziale obsługi klienta lub odpowiednio wykwalifikowanemu fachowcowi.

- W żadnym wypadku nie wolno samodzielnie otwierać ani naprawiać urządzenia, gdyż może to zakłócić jego prawidłowe działanie. Nieprzestrzeganie powyższych zasad powoduje utratę gwarancji.

Drodzy Klienci!

Cieszymy się, że zdecydowali się Państwo na zakup naszego produktu. Firma Beurer oferuje dokładnie przetestowane, wysokiej jakości produkty przeznaczone do ogrzewania ciała, pomiaru wagi, ciśnienia krwi, temperatury ciała i tętna, a także przyrządy do łagodnej terapii, masażu, pielęgnacji urody i poprawy jakości powietrza. Należy dokładnie przeczytać niniejszą instrukcję obsługi, zachować ją i przechowywać w miejscu dostępnym dla innych użytkowników oraz przestrzegać podanych w niej wskazówek.

Z poważaniem
Zespół Beurer

Spis treści

1. Zawartość opakowania	68	7. Uruchomienie	71
2. Objaśnienie symboli	68	8. Zastosowanie	72
3. Informacje ogólne.....	69	9. Czyszczenie i konserwacja.....	73
4. Użytkowanie zgodne z przeznaczeniem.....	69	10. Akcesoria i części zamienne.....	74
5. Ostrzeżenia i wskazówki dotyczące bezpieczeństwa.....	70	11. Utylizacja	74
6. Opis urządzenia.....	71	12. Dane techniczne.....	74
		13. Gwarancja/serwis.....	75







1. Zawartość opakowania







Urządzenie należy sprawdzić pod kątem zewnętrznych uszkodzeń opakowania oraz kompletności zawartości. Przed użyciem upewnić się, że na urządzeniu ani na akcesoriach nie widać żadnych uszkodzeń, a wszystkie części opakowania zostały usunięte. W razie wątpliwości nie wolno używać urządzenia i należy zwrócić się do przedstawiciela handlowego lub napisać na podany adres serwisu.

- 1 x golarka foliowa HR 7000
- 1 x osłona / nasadka do trzydniowego zarostu
- 1 x zasilacz
- 1 x pędzelek do czyszczenia
- 1 x etui

2. Objaśnienie symboli

W instrukcji obsługi, na opakowaniu i tabliczce znamionowej urządzenia zastosowano następujące symbole:

	OSTRZEŻENIE	Ostrzeżenie przed niebezpieczeństwem utraty zdrowia lub odniesienia obrażeń ciała
	UWAGA	Ostrzeżenie przed niebezpieczeństwem uszkodzenia urządzenia lub akcesoriów
	Wskazówka	Ważne informacje
		Przestrzegać instrukcji obsługi
		Można myć pod bieżącą wodą
		Utylizacja zgodna z dyrektywą WE o zużytych urządzeniach elektrycznych i elektronicznych EC – WEEE (Waste Electrical and Electronic Equipment)

	Ochrona przed silnym strumieniem wody
	Ochrona przed ciałami obcymi o średnicy 12,5 mm i większymi
	Producent
	Niniejszy produkt spełnia wymagania obowiązujących dyrektyw europejskich i krajowych
	Opakowanie zutylizować w sposób przyjazny dla środowiska
	Klasa efektywności energetycznej 6
	Z zasilacza wolno korzystać tylko w pomieszczeniach
	Zasilacz jest urządzeniem klasy ochronności II
PIN1+  PIN4-	Biegunowość bieguna wyjściowego
	Produkty spełniają wymogi przepisów technicznych obowiązujących w Euroazjatyckiej Unii Gospodarczej.
	Transformator bezpieczeństwa z zabezpieczeniem przeciwzwarciovym
	Zasilacz

3. Informacje ogólne

Za pomocą golarki foliowej HR 7000 można łatwo i precyzyjnie przycinać lub golić brodę. Golarka foliowa nadaje się do golenia na mokro i sucho. Golarka foliowa jest wyposażona w system 3-nożycowy i wysuwany trymer precyzyjny oraz folie tnące ze stali szlachetnej Stork, zapewniające maksymalną tolerancję skórą. Za pomocą wysuwanego trymera precyzyjnego można bez trudu uzyskać dokładne kontury. Golarka foliowa jest wyposażona w wyświetlacz LED ze wskaźnikiem ładowania i wskaźnikiem akumulatora (0–100%) oraz wskaźnik zabezpieczenia podróznego. Golarka foliowa może być zasilana zarówno za pomocą akumulatora, jak i dołączonego zasilacza. Wydajny akumulator litowo-jonowy gwarantuje działanie golarki foliowej do 60 minut po jednym ładowaniu. W celu zapewnienia higienicznego czyszczenia głowicę tnącą można rozłożyć i umyć pod bieżącą wodą.

4. Użytkowanie zgodne z przeznaczeniem

Golarka foliowa HR 7000 jest przeznaczona wyłącznie do golenia i przycinania ludzkiego zarostu na twarzy. Golarki nie należy używać do pielęgnacji innych części ciała ani w przypadku zwierząt czy przedmiotów!

Golarka foliowa służy tylko do użytku prywatnego. Nie jest przeznaczona do celów komercyjnych.

Golarki foliowej wolno używać tylko zgodnie z jej przeznaczeniem i w sposób określony w niniejszej instrukcji obsługi. Nieprawidłowe użycie może być niebezpieczne. Producent nie ponosi odpowiedzialności za szkody wynikające z niewłaściwego użytkowania urządzenia.

5. Ostrzeżenia i wskazówki dotyczące bezpieczeństwa

NIEBEZPIECZEŃSTWO

Abym zapobiec obrażeniom, kategorycznie odradza się używania urządzenia w następujących przypadkach:

- Zagrożenie uduszeniem materiałem opakowania! Opakowanie należy trzymać z dala od dzieci.
- Przed użyciem należy sprawdzić urządzenie i akcesoria pod kątem widocznych uszkodzeń. W razie wątpliwości zaprzestać używania urządzenia i zwrócić się do sprzedawcy lub pod podany adres działu obsługi klienta.
- Zasilacz należy trzymać z dala od wody.
- Nigdy nie należy zanurzać urządzenia w wodzie ani w innej cieczy! Niebezpieczeństwo porażenia prądem elektrycznym!
- Jeśli mimo zachowania wszelkich środków ostrożności urządzenie wpadnie do wody podczas ładowania, należy natychmiast wyjąć zasilacz z gniazdka! Nie wkładać rąk do wody! Niebezpieczeństwo porażenia prądem elektrycznym!
- Urządzenie należy przekazać przed ponownym użyciem do specjalistycznego zakładu celem sprawdzenia! Zagrożenie życia w wyniku porażenia prądem elektrycznym!
- Po upadku urządzenia lub w przypadku stwierdzenia uszkodzeń nie wolno używać urządzenia. Niebezpieczeństwo porażenia prądem i odniesienia obrażeń ciała!
- W przypadku widocznego uszkodzenia urządzenia, kabla/wtyczki sieciowej bądź akcesoriów. W razie wątpliwości zaprzestać używania urządzenia i zwrócić się do sprzedawcy lub pod podany adres działu obsługi klienta. Niebezpieczeństwo porażenia prądem elektrycznym!
- Nie wolno używać urządzenia, jeśli głowice tnące są uszkodzone, ponieważ mogą one mieć ostre krawędzie – ryzyko obrażeń!
- Dzieciom nie wolno bawić się urządzeniem.
- W łazience nie należy używać przedłużaczy, aby w nagłym wypadku móc szybko wyjąć zasilacz.
- Nigdy nie wolno obsługiwać mokrymi ani wilgotnymi rękami urządzenia podłączonego do sieci.

OSTRZEŻENIE

Abym zapobiec obrażeniom, przestrzegać następujących zasad:

- Należy zwrócić uwagę, aby w pobliżu urządzenia nie było łatwopalnych cieczy. Zagrożenie pożarowe!
- Nie wolno używać urządzenia w przypadku oparzenia słonecznego, otwartych ran, egzemy ani skaleczeń twarzy.
- Przed użyciem urządzenia należy usunąć wszystkie elementy opakowania.
- Należy ułożyć kabel zasilania tak, aby nie można się było o niego potknąć.
- Urządzenie wolno podłączać jedynie do gniazda wtykowego z napięciem podanym na tabliczce znamionowej.
- Urządzenie wolno użytkować tylko zgodnie z danymi na tabliczce znamionowej.
- Kabel sieciowy należy wyciągać z gniazda wtykowego, chwytając zasilacz.
- W żadnym wypadku nie wolno samodzielnie otwierać ani naprawiać urządzenia, gdyż może to zaburzyć jego prawidłowe działanie. Nieprzestrzeganie powyższych zasad powoduje utratę gwarancji.
- W przypadku usterki lub uszkodzenia urządzenia jego naprawę należy zlecić specjalistycznemu zakładowi.
- Nie należy pozostawiać włączonego urządzenia bez nadzoru.
- Nie używać urządzenia na zewnątrz.
- Przekazując urządzenie innym osobom, należy również dołączyć do niego niniejszą instrukcję obsługi.
- Po każdym użyciu należy wyłączyć urządzenie.
- Po każdym zakończonym ładowaniu należy wyjąć zasilacz z gniazda wtykowego.

Uwaga

- Urządzenie oraz akcesoria należy chronić przed uderzeniami, wilgocią, zabrudzeniem, dużymi wahaniami temperatury oraz bezpośrednim działaniem promieni słonecznych.
- Urządzenie można użytkować, ładować lub przechowywać tylko w temperaturach od -10°C do 40°C.

Wskazówki dotyczące postępowania z akumulatorami:

- Jeśli dojdzie do kontaktu elektrolitu ze skórą lub oczami, należy natychmiast przemyć zanieczyszczone miejsca dużą ilością wody i zasięgnąć bezwzględnej pomocy medycznej.
- Zagrożenie wybuchem! Nie należy wrzucać akumulatorów do ognia.
- Akumulatorów nie wolno rozmontowywać, otwierać ani rozdrabniać.
- Należy używać wyłącznie ładowarek wymienionych w instrukcji obsługi.

- Przed użyciem akumulatory odpowiednio naładować. Przestrzegać zaleceń producenta oraz danych zawartych w niniejszej instrukcji obsługi dotyczących prawidłowego ładowania.
- Przed pierwszym użyciem należy całkowicie naładować akumulator (patrz rozdział „7. Uruchomienie”).
- Aby zapewnić możliwie długi czas eksploatacji akumulatora, należy go całkowicie naładować co najmniej 2 razy w roku.

6. Opis urządzenia

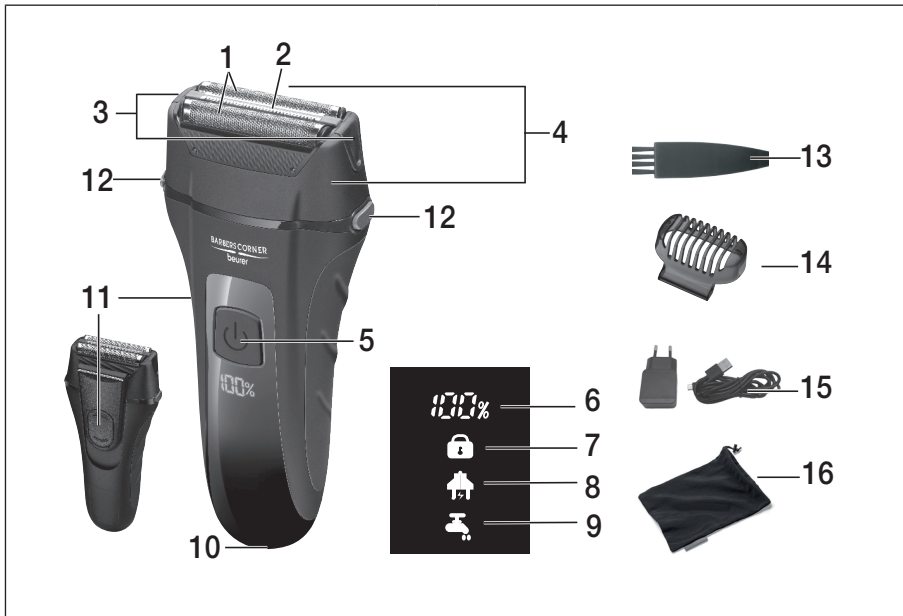

1. Folia tnąca	9. Wskaźnik konserwacji
2. Przynacinacz do długich włosów	10. Gniazdo przyłączeniowe
3. Przyciski zwalniające folię tnącą	11. Trymer precyzyjny
4. System 3-nożycowy	12. Przyciski zwalniające jednostkę tnącą
5. Przycisk włączania/wyłączania 	13. Pędzelek do czyszczenia
6. Wskaźnik akumulatora (0–100%)	14. Oslona / nasadka do trzydniowego zarostu
7. Wskaźnik zabezpieczenia podróznego	15. Zasilacz
8. Wskaźnik ładowania	16. Etui

7. Uruchomienie

Urządzenie może być zasilane zarówno za pomocą akumulatora, jak i dołączonego zasilacza.

Ładowanie akumulatora

Przed pierwszym użyciem należy maksymalnie naładować akumulator przez około 90 minut. Całkowicie naładowane urządzenie może działać przez ok. 60 minut.

Aby naładować akumulator, należy postępować w następujący sposób:

1. Przed rozpoczęciem ładowania upewnić się, że urządzenie jest wyłączone.
2. Podłączyć zasilacz do odpowiedniego gniazda wtykowego.

3. Drugi koniec zasilacza włożyć do gniazda przyłączeniowego na dolnej stronie urządzenia. Na wyświetlaczu miga wskaźnik ładowania i kontrolka ładowania świeci na biało. Proces ładowania jest wskazywany przez migające kontrolki ładowania i świecący wskaźnik ładowania. Jeżeli akumulator jest kompletnie naładowany, kontrolka ładowania świeci ciągle. Dokładny poziom naładowania można odczytać na wskaźniku akumulatora.
4. Po naładowaniu wyjąć zasilacz z gniazda wtykowego i z urządzenia.

Szybkie ładowanie

Jeśli użytkownik zapomniał naładować gólarzkę foliową przed użytkowaniem, pomocna będzie funkcja szybkiego ładowania. W tym celu należy połączyć urządzenie do zasilania. Po 5 minutach urządzenie jest ponownie gotowe do wykonania pełnego golenia w trybie zasilania z akumulatora.

Zasilanie sieciowe

Abi korzystać z urządzenia zasilanego dołączonym zasilaczem, należy postępować w następujący sposób:

1. Podłączyć zasilacz do odpowiedniego gniazda wtykowego.
2. Drugi koniec adaptera sieciowego włożyć do gniazda przyłączeniowego na spodniej stronie urządzenia. Wskazanie stanu akumulatora informuje o bieżącym stanie naładowania akumulatora w procentach, a wskaźnik ładowania zaczyna migać. Adapter sieciowy dostarcza wystarczająco dużo energii, aby jednocześnie zasilac urządzenie i ładować akumulator.
3. Po zakończeniu używania zasilacza wyjąć go z gniazda wtykowego i z urządzenia.



OSTRZEŻENIE

Nigdy nie używać urządzenia pod prysznicem!

Korpus urządzenia należy odłączyć od przewodu przed użyciem urządzenia w wilgotnym otoczeniu.

8. Zastosowanie

Zabezpieczenie podrózne

Urządzenie jest wyposażone w zabezpieczenie podrózne. Po jego aktywowaniu nie można włączyć urządzenia. Zabezpieczenie podrózne zapobiega przypadkowemu włączeniu urządzenia (np. w torbie podróżnej).

Abi aktywować zabezpieczenie podrózne, należy przytrzymać wciśnięty przycisk włączania/wyłączania  przez 3 sekundy. Świeci się wskaźnik zabezpieczenia podróznego.

Jeżeli przycisk włączania/wyłączania  zostanie krótko naciśnięty w stanie zablokowanym, świecący się na wyświetlaczu symbol zabezpieczenia podróznego wskazuje, że urządzenie jest zablokowane.

Abi wyłączyć zabezpieczenie podrózne, należy przytrzymać wciśnięty przycisk włączania/wyłączania  przez 3 sekundy.

Funkcja Direct-Drive

Jeśli akumulator jest rozładowany, z urządzenia można od razu korzystać w trybie zasilania sieciowego.



Wskazówki dotyczące golenia/trymowania

- Przed goleniem należy umyć twarz, aby ją oczyścić z brudu i tłuszczu. W ten sposób ograniczy się podrażnienia skóry i golenie stanie się przyjemniejsze.
- Podczas golenia lekko dociskać urządzenie, aby zminimalizować podrażnienia skóry.
- Golenie należy zacząć od trudno dostępnych miejsc, np. pod nosem lub w okolicach szczęki. Na początku folia tnąca jest jeszcze zimna. Jeśli pod koniec konieczne jest kilkakrotne golenie trudno dostępnych miejsc na twarzy, folia tnąca może być już ciepła i nieprzyjemna w dotyku.
- Należy napiąć palcami goloną skórę.
- Im krótszy zarost, tym łatwiejsze jest golenie za pomocą gólarzki foliowej.
- Przy zmianie golenia z mokrego na suche (lub odwrotnie) przyzwyczajanie się skóry do nowej metody może trwać do 3 tygodni.

Golenie

Przed rozpoczęciem golenia należy się upewnić, czy gólarzka jest naładowana (zob. rozdział „7. Uruchomienie”).

1. Należy sprawdzić, czy system 3-nożycowy jest prawidłowo zablokowany.
2. Zdjąć osłonę / nasadkę do trzydniowego zarostu, jeśli jest jeszcze założona.

3. Aby włączyć golarkę, nacisnąć przycisk włączania/wyłączania . Kontrolka ładowania i wskaźnik akumulatora zaświecą się. Wskaźnik akumulatora informuje o pozostałym czasie pracy w procentach.
4. Lekko docisnąć folię tnącą i przesunąć po wymagających golenia partiach twarzy.
5. Po ogoleniu wszystkich miejsc na twarzy wyłączyć golarkę. Aby wyłączyć golarkę, nacisnąć przycisk włączania/wyłączania .
6. Po każdym goleniu wyczyścić folię tnącą za pomocą dołączonego pędzelka. Informacje na temat dokładnego czyszczenia są przedstawione w rozdziale „9. Czyszczenie i konserwacja”.

Oslona / nasadka do trzydniowego zarostu



WSKAZÓWKA

W zależności od przyrostu brody i golenia wygląd trzydniowej brody może się bardzo różnić.

W celu zachowania wyglądu trzydniowego zarostu należy regularnie golić się na sucho z założoną osłoną / nasadką do trzydniowego zarostu. Oslona / nasadka do trzydniowego zarostu służy w tym przypadku jako nasadka do trzydniowego zarostu.

Trymer precyzyjny

Aby uzyskać wyraźne kontury podczas golenia lub trymowania, golarka została wyposażona we wbudowany trymer precyzyjny. Poniżej przedstawiono sposób jego użytkowania:

1. Wsunąć całkowicie do góry trymer precyzyjny zgodnie z ilustracją.
2. Aby włączyć golarkę, nacisnąć przycisk włączania/wyłączania .
3. Teraz można rozpocząć golenie lub trymowanie za pomocą trymera precyzyjnego.
4. Po zakończeniu golenia lub trymowania konturów należy wyłączyć golarkę foliową. Aby wyłączyć golarkę, nacisnąć przycisk włączania/wyłączania .
5. Po każdym goleniu wyczyścić trymer precyzyjny za pomocą dołączonego pędzelka.

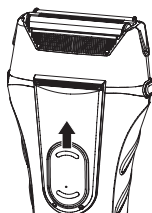

9. Czyszczenie i konserwacja

Czyszczenie urządzenia

OSTRZEŻENIE

- Przed czyszczeniem należy każdorazowo wyjąć zasilacz z gniazdka. Niebezpieczeństwo porażenia prądem elektrycznym!
- Obudowę urządzenia czyścić tylko miękką, nawilżoną ciepłą wodą ściereczką lub dołączonym pędzelkiem.
- Urządzenia nie wolno czyścić łatwopalnymi cieczami! Zagrożenie pożarowe!
- Nie należy czyścić urządzenia w zmywarce!
- Po każdym użyciu usunąć z urządzenia resztki włosów.
W tym celu skorzystać z dołączonego pędzelka do czyszczenia.
- Nie używać żadnych ostrych, szorujących czy agresywnych środków czyszczących ani twardych szczotek!

Mycie systemu 3-nożycowego pod bieżącą wodą

Należy regularnie czyścić urządzenie, najpóźniej po wyświetleniu się symbolu wskaźnika konserwacji (patrz rozdział 6 w instrukcji obsługi urządzenia) na wyświetlaczu.

Aby dokładnie wyczyścić system 3-nożycowy, można go umyć pod bieżącą wodą. W tym celu wykonać następujące czynności:

1. Wcisnąć boczne przyciski zwalniające jednostkę tnącą.
2. Wyciągnąć system 3-nożycowy z urządzenia, kierując go w górę.
3. Nacisnąć boczne przyciski zwalniające folię tnącą.
4. Wyciągnąć folię tnącą z urządzenia, kierując ją w górę.



5. Trzymać system 3-nożycowy pod bieżącą wodą w taki sposób, aby strumień wody przepływał przez folię tnącą od zewnątrz do wewnątrz.

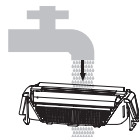

6. Dopiero po całkowitym wysuszeniu systemu 3-nożycowego umieścić folię tnącą na systemie 3-nożycowym i następnie włożyć system 3-nożycowy na golarkę foliową zgodnie z rysunkiem aż do odczuwalnego i słyszalnego zatrzaśnięcia. Podczas nakładania zwrócić uwagę, aby mała wypustka systemu 3-nożycowego znajdowała się powyżej trymera precyzyjnego.

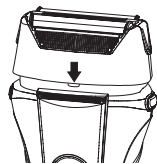

10. Akcesoria i części zamienne

Aby zakupić akcesoria i części zamienne, należy odwiedzić stronę www.beurer.com lub skontaktować się z odpowiednim serwisem (zgodnie z listą adresów serwisowych) w swoim kraju. Ponadto w sklepach dostępne są również akcesoria i części zamienne.

Nazwa	Nr artykułu lub nr katalogowy
Jednostka tnąca (2 x folie tnące & 2 x blok ostrzy)	580.19

11. Utylizacja

W związku z wymogami w zakresie ochrony środowiska po zakończeniu eksploatacji urządzenia nie wolno wyrzucać go wraz z odpadami domowymi. Należy oddać je do utylizacji w odpowiednim punkcie zbiórki. Urządzenie należy zutylizować zgodnie z dyrektywą WE o zużytych urządzeniach elektrycznych i elektronicznych – WEEE (Waste Electrical and Electronic Equipment). W razie pytań zwrócić się do właściwej lokalnej instytucji odpowiedzialnej za utylizację.



OSTRZEŻENIE

Wbudowanego akumulatora nie można wyjąć do utylizacji. Ryzyko wybuchu i obrażeń.

Akumulatora litowo-jonowego używanego w tym urządzeniu nie wolno wyrzucać razem ze zwykłymi odpadami domowymi, lecz należy go zutylizować w odpowiedni sposób. Aby uzyskać informacje na temat utylizacji, należy skontaktować się z autoryzowanym sprzedawcą lub komunalnym punktem zbiórki.

Przy utylizacji urządzenia należy pamiętać, że zawiera ono akumulator.

Przed utylizacją należy rozładować akumulator. W tym celu należy pozostawić urządzenie włączone do momentu rozładowania się akumulatora.



WSKAZÓWKA

Jeśli z powodu usterki lub uszkodzenia rozładowanie akumulatora jest niemożliwe, należy to skonsultować w punkcie zbiórki.

12. Dane techniczne

Model	HR 7000
Masa	145 g
Wymiary urządzenia	14,5 x 6,5 x 3,9 cm
Stopień ochrony urządzenia	IPX6
Wejście urządzenia	Wejście: 5 V  1 A

Stopień ochrony zasilacza	IP20
Klasa ochronności zasilacza	II
Napięcie zasilania (RY-050100EU-B)	Wejście: 100-240 V~, 50/60 Hz, 0,2 A Wyjście: 5,0 V $\overline{\text{---}}$ 1,0 A, 5,0 W
Średnia wydajność podczas eksploatacji	$\geq 75,46 \%$
Pobór mocy przy braku obciążenia	$\leq 0,082 \text{ W}$

Akumulator:	
Pojemność	700 mAh
Napięcie znamionowe	3,7 V
Oznaczenie typu	Litowo-jonowy

Zastrzega się prawo do zmian technicznych

13. Gwarancja/serwis

Firma Beurer GmbH, Söflinger Straße 218, D-89077 Ulm (zwana dalej „Beurer”) udziela gwarancji na ten produkt na następujących warunkach i w poniżej opisanym zakresie.

Poniższe warunki gwarancji nie naruszają ustawowych zobowiązań gwarancyjnych sprzedającego wynikających z umowy kupna zawartej z kupującym.

Gwarancja obowiązuje również w sposób nienaruszający bezwzględnie obowiązujących przepisów dot. odpowiedzialności.

Firma Beurer gwarantuje bezawaryjne działanie oraz kompletność niniejszego produktu.

Obowiązujący na całym świecie okres gwarancji obejmuje 3 lata/lat, licząc od zakupu nowego, nieużywanego produktu przez kupującego.

Niniejsza gwarancja dotyczy tylko produktów nabytych przez kupującego jako konsumenta wyłącznie w celach prywatnych w ramach użytku domowego.

Obowiązuje niemieckie prawo.

Jeśli w okresie obowiązywania gwarancji produkt zostanie uznany za niekompletny lub wadliwy w działaniu zgodnie z poniższymi postanowieniami, firma Beurer bezpłatnie wymieni go lub naprawi zgodnie z niniejszymi warunkami gwarancji.

Jeśli kupujący chce zgłosić reklamację gwarancyjną, najpierw kontaktuje się z lokalnym dealerem: patrz załączona na liście „Service International” z adresami serwisowymi.

Następnie kupujący otrzymuje dalsze informacje dot. rozpatrywania reklamacji gwarancyjnej, np. gdzie wysłać produkt i jakie dokumenty są wymagane.

Roszczenie z tytułu gwarancji będzie rozpatrywane tylko wtedy, gdy kupujący może przedłożyć

- kopię faktury/paragon zakupu oraz
- oryginalny produkt

firmie Beurer lub autoryzowanemu partnerowi firmy Beurer.

Niniejsza gwarancja wyraźnie nie obejmuje:

- zużycia wynikającego z normalnego użytkowania lub używania się produktu;
- dostarczanych z tym produktem akcesoriów, które zużywają się lub ulegają zużyciu podczas prawidłowego użytkowania (np. baterii, akumulatorów, mankietów, uszczeltek, elektrod, źródeł światła, nakładek i akcesoriów inhalatora);
- produktów, które były używane, czyszczone, przechowywane lub konserwowane w niewłaściwy sposób i/lub niezgodnie z treścią instrukcji obsługi, a także produktów, które zostały otwarte, naprawione lub zmodyfikowane przez kupującego lub centrum serwisowe nieautoryzowane przez firmę Beurer;
- uszkodzeń powstałych podczas transportu między producentem a klientem lub między centrum serwisowym a klientem;

- produktów, które zostały zakupione jako artykuły grupy B („B-Ware”) lub jako artykuły używane;
- szkód następczych, które wynikają z wady tego produktu (w tym przypadku mogą jednak istnieć roszczenia z tytułu odpowiedzialności za produkt lub wynikające z innych bezwzględnie obowiązujących przepisów prawa dot. odpowiedzialności).

Naprawy lub całkowita wymiana w żadnym wypadku nie przedłużają okresu gwarancji.



Ovaj dokument je originalno proizveden i objavljen od strane proizvođača, brenda Beurer, i preuzet je sa njihove zvanične stranice. S obzirom na ovu činjenicu, Tehnoteka ističe da ne preuzima odgovornost za tačnost, celovitost ili pouzdanost informacija, podataka, mišljenja, saveta ili izjava sadržanih u ovom dokumentu.

Napominjemo da Tehnoteka nema ovlašćenje da izvrši bilo kakve izmene ili dopune na ovom dokumentu, stoga nismo odgovorni za eventualne greške, propuste ili netačnosti koje se mogu naći unutar njega. Tehnoteka ne odgovara za štetu nanесenu korisnicima pri upotrebi netačnih podataka. Ukoliko imate dodatna pitanja o proizvodu, ljubazno vas molimo da kontaktirate direktno proizvođača kako biste dobili sve detaljne informacije.

Za najnovije informacije o ceni, dostupnim akcijama i tehničkim karakteristikama proizvoda koji se pominje u ovom dokumentu, molimo posetite našu stranicu klikom na sledeći link:

<https://tehnoteka.rs/p/beurer-aparat-za-brijanje-hr7000-akcija-cena/>