

## Uputstvo za upotrebu

DeLonghi aparat za kafu ECAM350.15.B



Tehnoteka je online destinacija za upoređivanje cena i karakteristika bele tehnike, potrošačke elektronike i IT uređaja kod trgovinskih lanaca i internet prodavnica u Srbiji. Naša stranica vam omogućava da istražite najnovije informacije, detaljne karakteristike i konkurentne cene proizvoda.

Posetite nas i uživajte u ekskluzivnom iskustvu pametne kupovine klikom na link:

<https://tehnoteka.rs/p/delonghi-aparat-za-kafu-ecam35015b-akcija-cena/>



---

ECAM35X.15

APARAT ZA KAVU  
Upute za uporabu

Instruction videos available at:  
<http://ecam35015.delonghi.com>



---

**DeLonghi**

HR

6

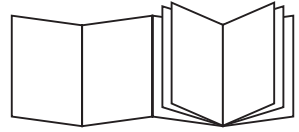

B

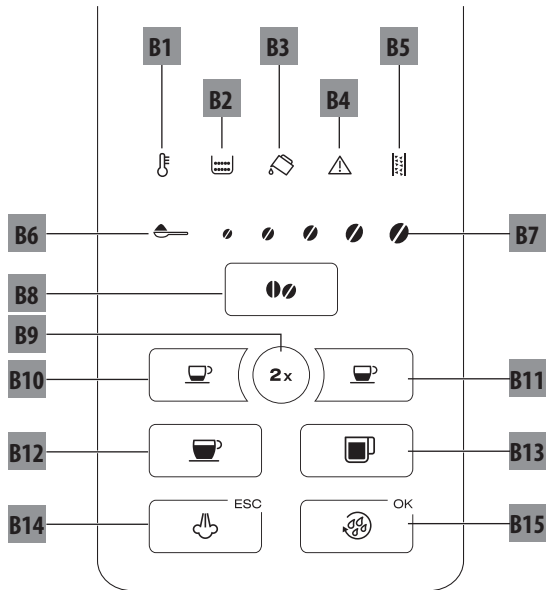

C

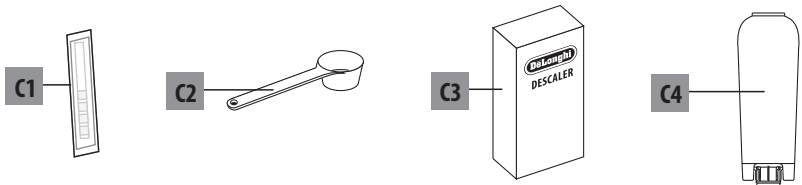

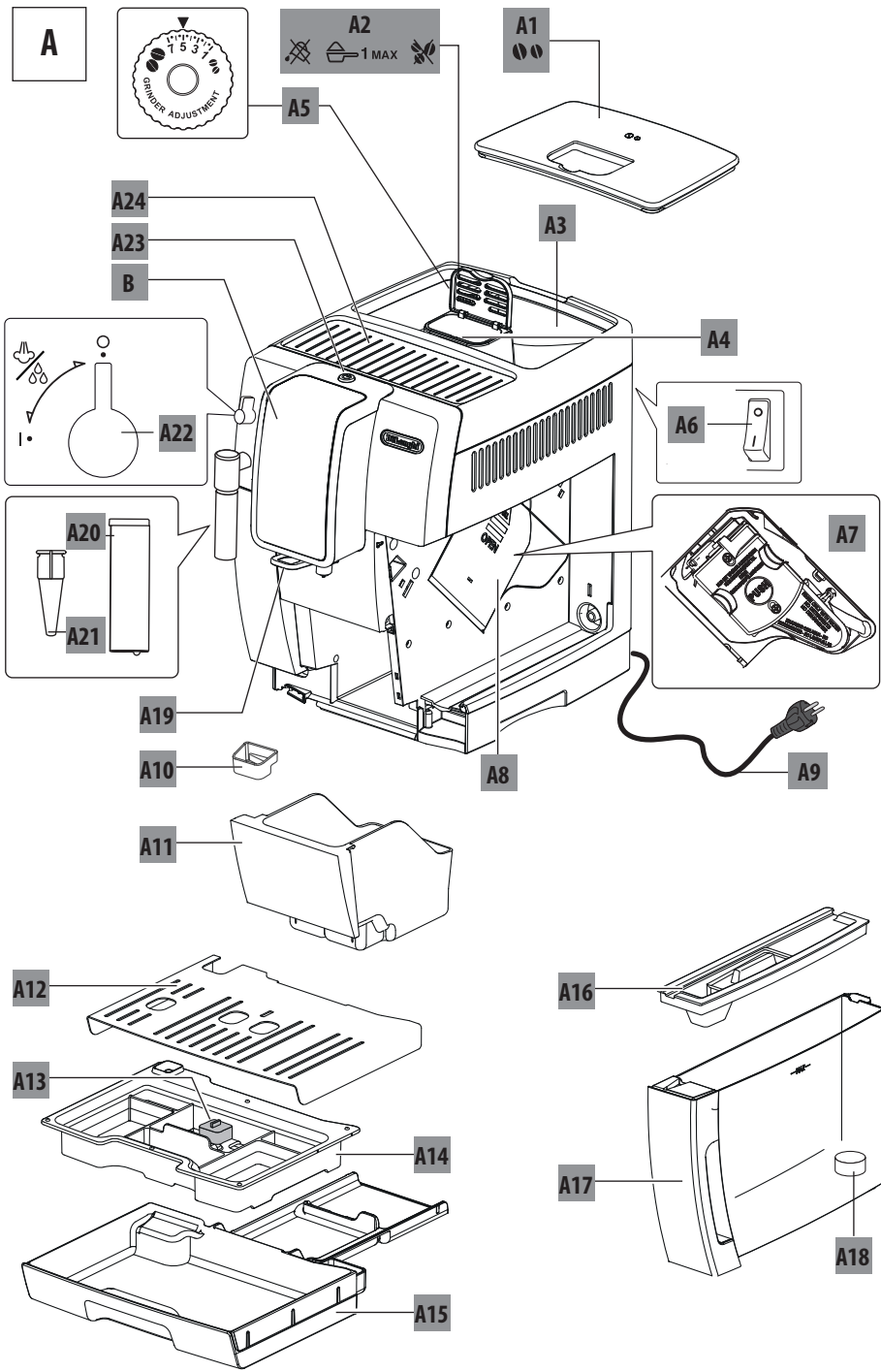

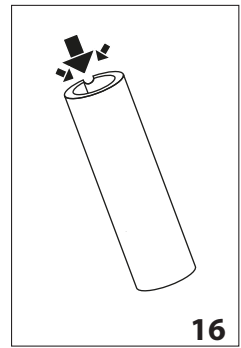
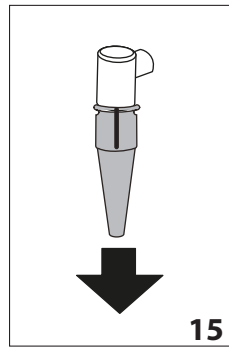
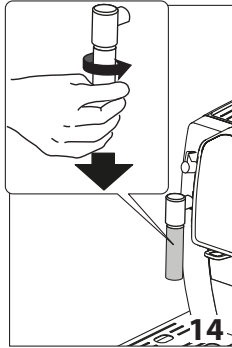
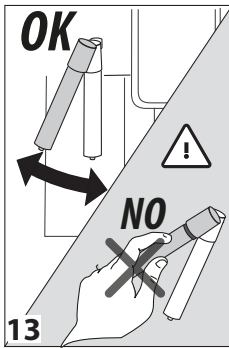
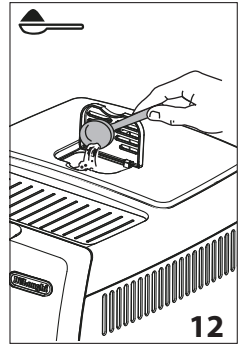
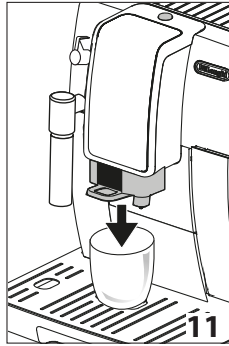
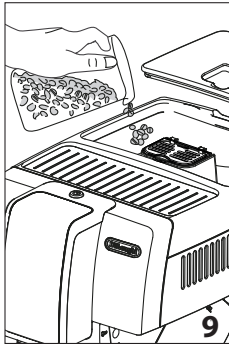
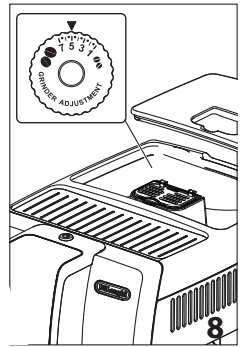
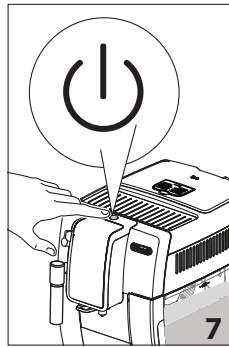
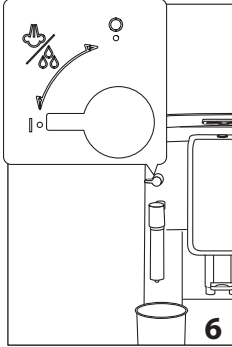
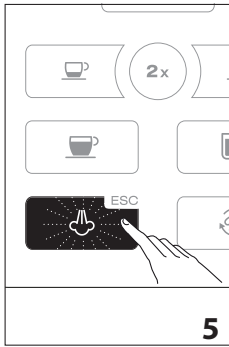
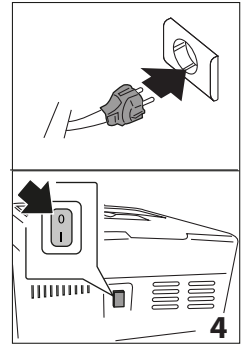
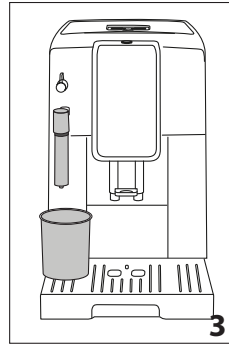
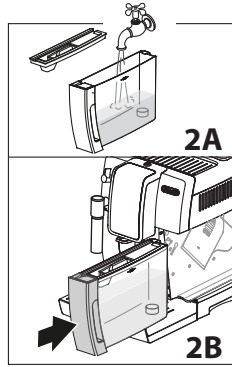
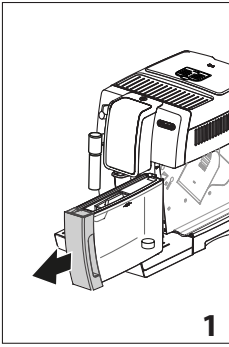

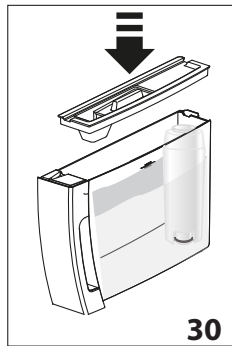
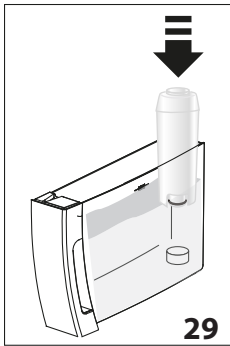
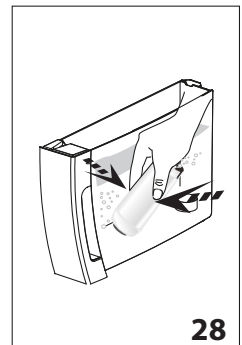
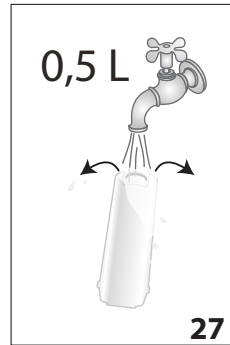
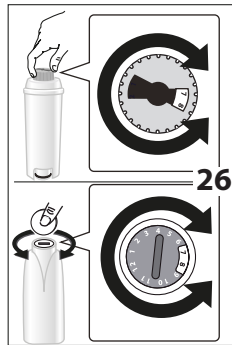
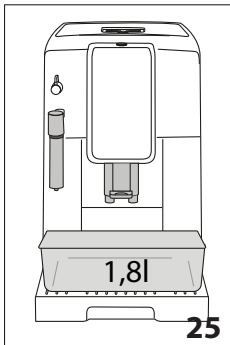
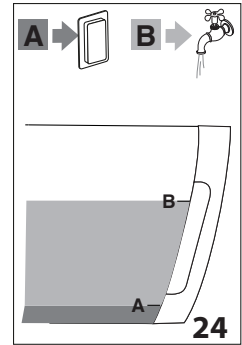
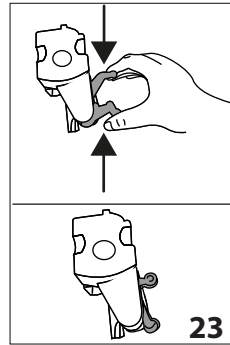
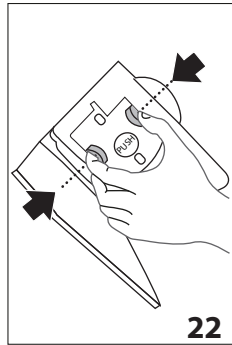
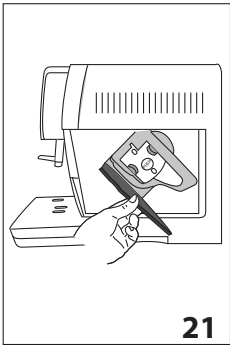
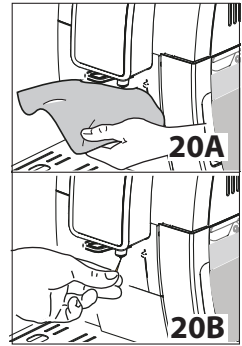
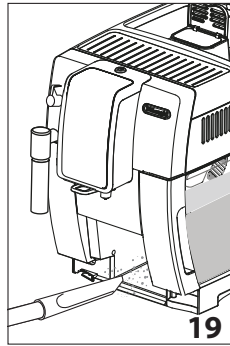
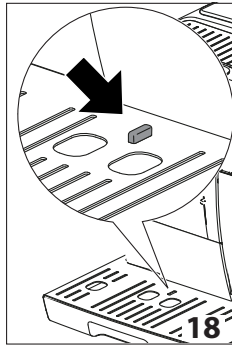
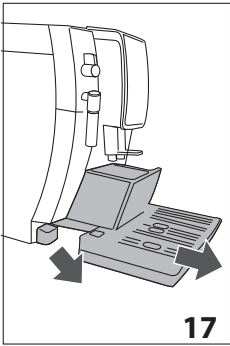

## SADRŽAJ

<b>1. OSNOVNA SIGURNOSNA UPOZORENJA</b> .....	<b>7</b>
<b>2. SIGURNOSNA UPOZORENJA</b> .....	<b>8</b>
2.1 Simboli koji se koriste u ovim uputama .....	8
2.2 Koristite sukladno sa namjenom .....	8
2.3 Upute za uporabu.....	8
<b>3. UVOD</b> .....	<b>9</b>
3.1 Slova u zagradama.....	9
3.2 Rješavanje problema i popravke.....	9
<b>4. OPIS</b> .....	<b>9</b>
4.1 Opis uređaja .....	9
4.2 Opis kontrolne ploče.....	9
<b>5. POČETNE OPERACIJE</b> .....	<b>9</b>
5.1 Pregled uređaja .....	9
5.2 Postavljanje uređaja .....	10
5.3 Priključivanje uređaja.....	10
5.4 Prvo pokretanje uređaja.....	10
<b>6. UKLJUČIVANJE APARATA</b> .....	<b>10</b>
<b>7. ISKLJUČIVANJE</b> .....	<b>10</b>
<b>8. PODEŠAVANJE TVRDOĆE VODE</b> .....	<b>11</b>
<b>9. PODEŠAVANJE TEMPERATURE</b> .....	<b>11</b>
<b>10. SAMOISKLJUČIVANJE</b> .....	<b>11</b>
<b>11. UŠTEDA ENERGIJE</b> .....	<b>11</b>
<b>12. ZVUČNI SIGNAL</b> .....	<b>12</b>
<b>13. TVORNIČKE POSTAVKE (RESETIRANJE)</b> .....	<b>12</b>
<b>14. ISPIRANJE</b> .....	<b>12</b>
<b>15. PRIPREMA KAVE</b> .....	<b>12</b>
15.1 Podešavanje mlina za kavu .....	12
15.2 Savjeti za topliju kavu .....	12
15.3 Priprema kave upotrebom kave u zrnju.....	12
15.4 Privremena promjena okusa kave .....	13
15.5 Priprema kave upotrebom pre-mljevene kave .....	13
15.6 Prilagodba okusa i količine .....	14
<b>16. PRIPREMA CAPPUCCINA</b> .....	<b>14</b>
16.1 Čišćenje cappuccinatora nakon uporabe.....	15
<b>17. ISPORUKA VRUĆE VODE</b> .....	<b>15</b>
<b>18. ČIŠĆENJE</b> .....	<b>15</b>
18.1 Čišćenje uređaja .....	15
18.2 Čišćenje unutarnjeg kruga aparata.....	15
18.3 Čišćenje spremnika taloga kave.....	15
18.4 Čišćenje posude za prikupljanje kapljica i posude za prikupljanje kondenzata.....	16
18.5 Čišćenje unutrašnjosti aparata .....	16
18.6 Čišćenje spremnika za vodu.....	16
18.7 Čišćenje mlaznica za ispuštanje kave.....	16
18.8 Čišćenje ljevka za uvođenje mljevene kave.....	16
18.9 Čišćenje infuzera .....	16
<b>19. UKLANJANJE KAMENCA</b> .....	<b>17</b>
<b>20. PROGRAMIRANJE TVRDOĆE VODE</b> .....	<b>18</b>
20.1 Mjerenja tvrdoće vode.....	18
20.2 Postavka tvrdoće vode.....	18
<b>21. FILTAR ZA OMEKŠAVANJE VODE</b> .....	<b>18</b>
21.1 Instaliranje filtra .....	18
21.2 Zamjena filtra.....	18
<b>22. TEHNIČKI PODACI</b> .....	<b>18</b>
<b>23. BACANJE</b> .....	<b>19</b>
<b>24. ZNAČENJE POKAZATELJA</b> .....	<b>19</b>
<b>25. RJEŠAVANJE PROBLEMA</b> .....	<b>21</b>



## 1. OSNOVNA SIGURNOSNA UPOZORENJA

---

- Aparat ne smiju koristiti osobe (uključujući i djecu) sa smanjenim tjelesnim, slušnim ili mentalnim sposobnostima ili osobe koje nemaju iskustva i znanja, osim ukoliko su pod nadzorom ili ih je osoba koja je odgovorna za njihovu sigurnost podučila o njegovoj sigurnoj uporabi.
- Djeca moraju biti pod nadzorom kako bi se osiguralo da se ne igraju sa aparatom.
- Koristite sukladno sa namjenom: aparat je namijenjen za pripremu napitaka na bazi kave, mlijeka i tople vode. U spremniku koristite samo vodu za piće. Za proizvodnju napitke koristiti samo dodatke opisane u uputama. Svaka druga uporaba smatra se neodgovarajućom, te time opasnom. Proizvođač nije odgovoran za štetu nastalu neodgovarajućom uporabom aparata.
- Površine grijača i vanjski dijelovi aparata mogu ostati topli nekoliko minuta nakon uporabe, ovisno o upotrebi.
- Provedite temeljito čišćenje svih komponenti, obraćajući posebnu pažnju na dijelove u kontaktu s mlijekom.
- Čišćenje i održavanje koje treba obaviti korisnik ne smiju obavljati djeca bez nadzora odraslih.
- Tijekom čišćenja aparat ne smijete uranjati u vodu.
- POZORNOST: za čišćenje aparata nemojte koristiti alkalna sredstva za čišćenje koja bi ga mogla oštetiti: koristite meku krpu i, kada je predviđeno, neutralni deterdžent
- Ovaj aparat je namijenjen isključivo za kućansku uporabu. Aparat nije predviđen za uporabu u: prostorijama koje se koriste u kuhinjama za osoblje trgovina, uredima i drugim radnim prostorima, hotelima, motelima i drugim smještajnim strukturama.
- U slučaju oštećenja utikača ili kabela za napajanje, može ih zamijeniti samo Tehnička pomoć, kako bi se izbjegao bilo kakav rizik.
- Aparati s uklonjivim kabelom: izbjegavajte prskanje vode na priključak kabela za napajanje ili na stražnjoj strani stroja.
- POZORNOST: Za modele koji imaju staklene površine, nemojte koristiti aparat ako je staklena površina oštećena.
- Tijekom uporabe aparat za kavu se ne smije staviti u ormar.

### SAMO ZA EUROPSKE TRGOVCE:

- Aparat smiju uporabljivati djeca starija od 8 godina, samo ako su pod nadzorom ili ako su primili upute o sigurnoj uporabi aparata i ako su razumjeli opasnosti povezane s njegovom uporabom. Djeca ne smiju vršiti operacije čišćenja i održavanja, osim ako su

starija od 8 godina i rade pod nadzorom odrasle osobe Aparat i kabel držite daleko od dohvata djece mlađe od 8 godina.

- Aparat smiju uporabljivati osobe sa smanjenim psihičkim, fizičkim i senzornim kapacitetom, ili koje nemaju dovoljno znanja i iskustva, samo ako su pod nadzorom ili ako su primili upute o sigurnoj uporabi aparata i ako su razumjeli opasnosti povezane s njegovom uporabom.
- Djeca se ne smiju igrati s aparatom.
- Uvijek isključite napajanje aparat, a osobito ako ga ostavljate bez nadzora, prije sklapanja, rasklapanja ili čišćenja.



Površine na kojima se nalazi ovaj simbol zagrijavaju se tokom uporabe (simbol je prisutan kod samo nekih modela).

## 2. SIGURNOSNA UPOZORENJA

### 2.1 Simboli koji se koriste u ovim uputama

Važna upozorenja se prepoznaju po ovim znakovima. Veoma je važno obratiti pozornost na ova upozorenja.



#### **Opasnost!**

Nepoštovanje propisa može biti ili je uzrok ozljeda od električnog šoka, što može biti i opasno po život.



#### **Pozornost!**

Nepoštovanje ovoga može biti uzrok povreda ili oštećenja na uređaju.



#### **Pozornost na opekline!**

Nepoštovanje propisa može biti ili je uzrok povreda ili opekline.



#### **Zabilješka:**

Ovaj simbol pokazuje savjete i informacije koje su važni za korisnika.



#### **Opasnost!**

S obzirom da uređaj radi na električnu energiju, ne može se isključiti mogućnost električnog šoka.

Stoga se pridržavajte slijedećih sigurnosnih upozorenja:

- Ne dirajte uređaj vlažnim rukama ili stopalima.
- Ne dirajte utikač vlažnim rukama.
- Uvjerite se da je utičnica koja se koristi uvijek pristupačna, jer samo tako, po potrebi, možete povući utikač.
- Ukoliko želite izvući utikač iz utičnice, djelujte izravno na utikač. Nikada nemojte povlačiti kabel jer bi se mogao oštetiti.
- Kako biste u potpunosti isključili uređaj, izvucite utikač iz utičnice.
- U slučaju kvara, ne pokušavajte popraviti uređaj.

Ugasite uređaj, izvadite utikač iz utičnice i obratite se Tehničkoj Pomoći.

Prije bilo kojeg postupka čišćenja isključite uređaj, iskopčajte utikač iz utičnice i ostavite uređaj da se ohladi.



#### **Pozornost:**

Sačuvajte materijal iz pakiranja (plastične vrećice, polistiren pjenu) izvan dohvata djece.



#### **Pozornost na opekline!**

Ovaj uređaj proizvodi vruću vodu, te tijekom rada može se formirati vodena para.

Obratite pozornost da ne dođete u kontakt sa vodom koja prska ili vrućom parom.

Kada je aparat u funkciji, polica za odlaganje šalica može se zagrijati.

### 2.2 Koristite sukladno sa namjenom

Ovaj uređaj je načinjen za pripremu kave i zagrijavanje pića.

Svaka druga uporaba smatra se neodgovarajućom, te time opasnom. Proizvođač nije odgovoran za štetu nastalu neodgovarajućom uporabom uređaja.

### 2.3 Upute za uporabu

Pozorno pročitajte ove upute prije uporabe uređaja. Ukoliko ne poštujete ove upute, možete se ozlijediti ili oštetiti uređaj.

Proizvođač ne odgovara za štetu proizašlu iz nepoštivanja ovih uputa za uporabu.



#### **Zabilješka:**

Sačuvajte pažljivo ove upute. Ukoliko uređaj prodate, drugoj osobi također dostavite i ove upute za uporabu.

### 3. UVOD

Zahvaljujemo na odabiru automatskog aparata za kavu i cappuccino. Želimo vam dobru zabavu s novim aparatom. Odvojite nekoliko trenutaka za čitanje ovih uputa za uporabu. Tako ćete izbjeći opasne situacije ili oštećenja aparata.

#### 3.1 Slova u zagradama

Slova u zagradama odgovaraju legendi navedenoj u Opisu uređaja (str. 2-3).

#### 3.2 Rješavanje problema i popravke

U slučaju problema, najprije ih pokušajte riješiti slijedeći upozorenja u poglavljima "24. Značenje pokazatelja" i "25. Rješavanje problema".

Ako nisu neučinkovita ili za daljnje pojašnjenje, obratite se službi za korisnike pozivom na broj naveden u priloženom popisu "Korisnička podrška".

Ako vaša zemlja nije navedena na listu, nazovite broj naveden u jamstvu. Za bilo kakve popravke obratite se samo tehničkoj podršci tvrtke De'Longhi. Adrese su navedene u potvrdi o jamstvu aparata.

### 4. OPIS

#### 4.1 Opis uređaja





















(str. 3 - A)

- A1. Poklopac spremnika zrna kave
- A2. Poklopac lijevka mljevene kave
- A3. Spremnik zrna kave
- A4. Lijevak za uvođenje mljevene kave
- A5. Regulator stupnja mljevenja
- A6. Glavna sklopka
- A7. Vrata infuzera
- A8. Infuzer
- A9. Kabel za napajanje
- A10. Posuda za prikupljanje kondenzata
- A11. Spremnik taloga kave
- A12. Pladanj za šalice
- A13. Indikator razine vode u sabirnici kapljica
- A14. Rešetka sabirnice
- A15. Sabirnica kapljica
- A16. Poklopac spremnika za vodu
- A17. Spremnik za vodu
- A18. Ležište filtra za omekšavanje vode
- A19. Izljev kave (podesiv po visini)
- A20. Cappuccinator (uklonjiv)
- A21. Mlaznica za vruću vodu i paru (uklonjiva)
- A22. Ručica za ispuštanje pare/vruće vode
- A23. Tipka : za uključivanje i isključivanje aparata (stand-by-stanje pripravnosti)
- A24. Polica za šalice

#### 4.2 Opis kontrolne ploče

(str. 2 - B)

Neke ikone imaju dvostruku funkciju: to je naznačeno u zagradama, unutar opisa.

- B1. Trepereći  pokazatelj: uređaj se zagrijava
- B2. Pokazatelj :
  - stalno: postavite spremnik taloga kave (A11)
  - trepereće: potrebno je isprazniti spremnik taloga kave
- B3. Pokazatelj :
  - stalno: postavite spremnik vode (A17)
  - trepereće: voda u spremniku nije dovoljna
- B4. Pokazatelj : signalizira opći alarm (vidi poglavlje "24. Značenje pokazatelja")
- B5. Pokazatelj :
  - stalno: uklanjanje kamenca je u tijeku
  - trepereće: potrebno je izvršiti uklanjanje kamenca
- B6. : funkcija mljevena
- B7.      : okus kave
- B8.  : odabir okusa
- B9.  x 2: za spremanje 2 šalice "espressa" ili "dugog espressa"
- B10. : priprema "espressa"
- B11. : priprema "dugog espressa"
- B12. : priprema "Kave"
- B13. : priprema "Duge kave"
- B14.  **ESC**:
  - fiksna: za aktiviranje funkcije pare (*U programskim operacijama: pritisnite za izlaz iz trenutnog programiranja*)
  - trepereće: potrebno je okrenuti ručicu pare/vruće vode (A22)
- B15.  **OK**: za ispiranje.  
(*U programskim operacijama: pritisnite za potvrdu programiranja*)

#### Opis dodatnog pribora

(str. 2 - C)

- C1. Reaktivnu traka
- C2. Mjerica prethodno mljevene kave
- C3. Sredstvo za uklanjanje kamenca
- C4. Filtar za omekšavanje vode (samo neki modeli)

### 5. POČETNE OPERACIJE

#### 5.1 Pregled uređaja

Nakon što ste otpakirali aparat, uvjerite se da je aparat čitav i da se tu nalazi sav dodatni pribor (C). Nemojte koristiti uređaj ukoliko na njemu postoje očita oštećenja. Obratite se tehničkoj pomoći tvrtke De'Longhi.

## 5.2 Postavljanje uređaja



### **Pozornost!**

Kad se postavi uređaj mora se obratiti pozornost na slijedeća sigurnosna upozorenja:

- Uređaj ispušta toplinu u okolni prostor. Nakon što ste postavili uređaj na radnu ploču, provjerite ostaje li bar 3 cm prostora između uređaja i bočnih dijelova i zadnjeg dijela i barem 15 cm prostora iznad uređaja za kavu.
- Uređaj bi se mogao oštetiti ukoliko voda proдре u njega. Ne stavljajte uređaj u blizini slavina ili sudopera.
- Uređaj se može oštetiti ukoliko se voda u njemu zaledi. Nemojte postavljati uređaj na mjesta gdje bi temperatura mogla pasti ispod točke leđenja.
- Kabel za napajanje (A9) namjestite tako da se ne ošteti od rubove predmeta ili u kontaktu sa vrućim površinama (npr. električne ploče).

## 5.3 Priključivanje uređaja



### **Pozornost!**

Uvjerite se da tlak u strujnoj mreži odgovara tlaku koji je naznačen na etiketi koja se nalazi na dnu uređaja.

Uređaj uvijek mora biti spojen na uzemljenu utičnicu koju je postavio stručnjak od najmanje 10A s učinkovitim uzemljenjem.

- U slučaju nekompatibilnosti između utičnice i utikača na uređaju, kvalificirani stručnjak mora zamijeniti utičnicu drugom odgovarajućega tipa.



## 5.4 Prvo pokretanje uređaja





### **Imajte na umu:**

- Aparat je provjeren u tvornici pomoću kave pa je sasvim normalno pronaći tragove kave u mlinu. Svakako se jamči da je ovaj aparat nov.
- Preporučljivo je prilagoditi tvrdoću vode što je prije moguće slijedeći postupak u poglavlju "20. Programiranje tvrdoće vode".

Slijedite navedene upute:

1. Priključite aparat na električnu mrežu i pritisnite glavnu sklopku (A6), koja se nalazi na stražnjoj strani aparata (sl. 1).
2. Na upravljačkoj ploči (B) treperi pokazatelj  (B3): izvucite spremnik za vodu (A17- sl. 2), napunite ga do MAX linije svježom vodom (sl.3A), a zatim ga vratite na mjesto (sl. 3B).
3. Na upravljačkoj ploči treperi ikona  (B14- sl. 5).
4. Postavite ispod cappuccinatora (A20) posudu minimalnog kapaciteta od 100 ml (sl. 4).

5. Okrenite ručicu za ispuštanje pare/vruće vode u položaj "I" (sl. 6) i pritisnite ikonu  OK (B15): aparat isporučuje vodu iz cappuccinatora.
6. Kada se ispuštanje automatski zaustavi, na kontrolnoj ploči treperi ikona  koja signalizira potrebu da se ručica za paru vrati u položaj "0".

Aparat se isključuje.

Za upotrebu, pritisnite tipku  (A23 - sl. 7).



### **Napomena:**

- Pri prvom korištenju treba pripremiti 4-5 kava prije nego što aparat da zadovoljavajući rezultat.
- Za još bolji užitak kave i bolje performanse uređaja preporučujemo ugradnju filtera za omekšavanje vode (C4) prema uputama u poglavlju "21. Filter za omekšavanje vode". Ako vaš model nema filter, možete ga zatražiti od De'Longhi ovlaštenih servisnih centara.

## 6. UKLJUČIVANJE APARATA



### **Imajte na umu:**



Prije uključivanja aparata uvjerite se da je glavna sklopka (A6) na stražnjoj strani aparata uključena (sl. 1).

Svaki put kad se aparat uključi, automatski se provodi predgrijavanje i ciklus ispiranja koji se ne mogu prekinuti. Aparat je spreman za uporabu tek nakon dovršetka ovog ciklusa.



### **Opasnost od opekline!**

Tijekom ispiranja, iz mlaznice za izlaženje kave (A19) izlazi malo vruće vode koja se sakuplja u donjoj u sabirnici kapljica (A15). Obratite pozornost da ne dođete u kontakt sa vrućom vodom.

- Za uključivanje aparata pritisnite tipku  (A23) (sl. 7): na kontrolnoj ploči (B) treperi pokazatelj  (B1) što znači da se aparat zagrijava.

Tijekom zagrijavanja, aparat obavlja ispiranje; na ovaj način, osim zagrijavanja kotla, vruća voda kruži kroz uređaj i tako ga zagrijava.

Uređaj je u temperaturi kada se na upravljačkoj ploči ikona  isključi i ikone za pripremanje se uključuje.

## 7. ISKLJUČIVANJE

Prilikom svakog isključivanja, aparat obavlja automatski ciklus ispiranja ako je pripremljena kava.



### **Opasnost od opekline!**

Tijekom ispiranja, iz mlaznice za izlaženje kave (A19) izlazi malo vruće vode. Obratite pozornost da ne dođete u kontakt sa vrućom vodom.

- Za isključivanje aparata pritisnite tipku  (A23-sl. 7);

- na upravljačkoj ploči treperi pokazatelj  (B1): ako je to predviđeno, aparat vrši ciklus ispiranja i zatim isključuje (stanje pripravnosti).

### **Imajte na umu!**

Ako se uređaj ne koristi dulje vrijeme, odspojite uređaj iz napajanja:

- najprije isključite uređaj pritiskom na tipku  (sl. 7);
- isključite glavnu sklopku (A6) (sl. 1).

### **Pozornost!**



Nikad nemojte pritiskati glavnu sklopku kada je aparat uključen.

## 8. PODEŠAVANJE TVRDOĆE VODE



Upute o postavljanju tvrdoće vode potražite u poglavlju "20. Programiranje tvrdoće vode".

## 9. PODEŠAVANJE TEMPERATURE

Ako želite li promijeniti temperaturu vode (niska, srednja, visoka, maksimalna) sa kojom se priprema kava, postupite na sljedeći način:

- Dok je aparat isključen (stanje pripravnosti), ali je glavna sklopka uključena (sl. 1);
- Držite pritisnutom ikonu **2x** (B9) dok se ne uključe pokazatelji na upravljačkoj ploči (B);
- Pritisnite ikonu  (B10);
- Odaberite željenu temperaturu pritiskom na ikonu :

	niska
	srednja
	visoka
	maksimalna



- Pritisnite ikonu  **OK** (B15) za potvrdu (ili  **ESC** (B14) za izlaz bez promjene).  
Pokazatelji se isključuju.





Stroj se vraća u stanje pripravnosti i temperatura je tako reprogramirana.

## 10. SAMOISKLJUČIVANJE

Možete postaviti automatsko isključivanje kako bi se aparat isključio nakon 15 ili 30 minuta ili nakon 1, 2 ili 3 sati neaktivnosti.

Za programiranje automatskog isključivanja postupite na sljedeći način:

- Dok je aparat isključen (stanje pripravnosti), ali je glavna sklopka uključena (sl. 1);
- Držite pritisnutom ikonu **2x** (B9) dok se ne uključe ikone na upravljačkoj ploči (B);
- Pritisnite ikonu  (B11);
- Odaberite željeni vremenski interval pritiskom na ikonu :







	15 min.
	30 min.
	1 hour (1 sat)
	2 hours (2 sata)
	3 hours (3 sata)

- Pritisnite ikonu  **OK** (B15) za potvrdu (ili  **ESC** (B14) za izlaz bez promjene). Pokazatelji se isključuju.

Na ovaj način je reprogramiran vremenski interval automatskog isključivanja.

## 11. UŠTEDA ENERGIJE

S ovom funkcijom moguće je aktiviranje ili deaktiviranje načina rada za uštedu energije. Stroj je tvornički podešen u aktivnom načinu rada, osiguravajući uključenom stroju nižu potrošnju energije, sukladno važećim europskim propisima. Ako želite promijeniti postavku, postupite na sljedeći način:

- Dok je aparat isključen (stanje pripravnosti), ali je glavna sklopka uključena (sl. 1);
- Držite pritisnutom ikonu **2x** (B9) dok se ne uključe ikone na upravljačkoj ploči (B).
- Pritisnite ikonu  (B13);
- Aktivirajte/deaktivirajte funkciju ponovnim pritiskom na ikonu :
  -  funkcija aktivirana
  -  funkcija deaktivirana
- Pritisnite ikonu  **OK** (B15) za potvrdu (ili  **ESC** (B14) za izlaz bez promjene).
- Pritisnite  **ESC** za izlaz iz izbornika. Pokazatelji se isključuju.



Na ovaj način je reprogramirana ušteda energije.

### **i** **Imajte na umu!**

- U načinu rada za uštedu energije uređaju treba nekoliko sekundi čekanja prije ispuštanja prve kave jer se mora prethodno zagrijati.

## 12. ZVUČNI SIGNAL



Pomoću ove funkcije može se aktivirati ili deaktivirati akustično upozorenje. Postupite na sljedeći način:

1. Dok je aparat isključen (stanje pripravnosti), ali je glavna sklopka uključena (sl. 1);
2. Držite pritisnutom ikonu **2x** (B9) dok se ne uključe pokazatelji na upravljačkoj ploči (B).
3. Pritisnite ikonu **2x** za aktiviranje/deaktiviranje funkcije:
  - ●●●●● funkcija aktivirana
  - ●●●●○ funkcija deaktivirana
4. Pritisnite ikonu  **OK** (B15) za potvrdu (ili  **ESC** (B14) za izlaz bez promjene). Pokazatelji se isključuju.

Na ovaj način je reprogramiran zvučni signal.

## 13. TVORNIČKE POSTAVKE (RESETIRANJE)

Pomoću ove funkcije sve postavke (temperatura, automatsko isključivanje, tvrdoća vode, ušteda energije i sva programiranja količina) vraćaju se na tvorničke vrijednosti.

1. Dok je aparat isključen (stanje pripravnosti), ali je glavna sklopka uključena (sl. 1);
2. Držite pritisnutom ikonu **2x** (B9) dok se ne uključe pokazatelji na upravljačkoj ploči (B).
3. Pritisnite ikonu  (B12): zrna kave (B7) na kontrolnoj ploči trepere;
4. Pritisnite ikonu  **OK** (B15) za vraćanje na tvorničke postavke (ili  **ESC** (B14) za izlaz bez promjene). Pokazatelji se isključuju.

Postavke i količina napitaka vraćaju se na tvorničke vrijednosti.

## 14. ISPIRANJE

Pomoću ove funkcije moguće je ispuštati vruću vodu iz mlaznice za kavu (A9) kako bi se očistio i zagrijao unutarnji krug aparata. Postavite ispod mlaznice za kavu i vruću vodu spremnik minimalne zapremine od 100 ml.

### **Pozornost! Opasnost od opekotina.**

Kada se priprema vruća voda nemojte ostavljati aparat bez nadzora.

- 1) Da biste aktivirali ovu funkciju, pritisnite  **OK** (B15);
- 2) Nakon nekoliko sekundi, iz raspršivača vruće vode izlazi vruća voda koja čisti i zagrijava unutarnji krug stroja.

- 3) Za ručno zaustavljanje funkcije, pritisnite ponovno  **OK**.

### **i** **Imajte na umu!**

- Za periode nekorisćenja dulje od 3-4 dana preporuča se, kada se aparat ponovo uključi, izvršiti 2/3 ispiranja prije ponovne upotrebe;
- Normalno je da nakon izvođenja te funkcije postoji voda u spremniku taloga kave (A11).

## 15. PRIPREMA KAVE

### 15.1 Podešavanje mlina za kavu

Mlin za kavu ne smije se prilagođavati, barem ne u početku, jer je već unaprijed postavljen u tvornici kako bi se osigurala pravilna isporuka kave.

Međutim, ako poslije prvih kava, isporuka rezultira slabijom ili s manje pjene ili prebrza ili prespora (kaplje), potrebno je izvršiti regulaciju pomoću ručice za podešavanje stupnja mljevenja (A5) (sl. 8).

### **i** **Imajte na umu:**

Ručica za podešavanje mora se zakretati samo dok je mlin za kavu u radu.



Ako kava izlazi presporo ili uopće ne izlazi, okrenite je u smjeru kazaljke na satu za jedan klik prema broju 7.

Da biste dobili puniju kavu i poboljšali izgled kreme, okrenite ručicu suprotno od kazaljke na satu prema broju 1 (ne više od

jednog klika istodobno, inače kava može izlaziti u kapljicama). Učinak ove korekcije će biti vidljiv tek nakon praviljenja najmanje 2 uzastopne šalice kave. Ako se i nakon ovog podešavanja ne dobije željeni rezultat, ponovite ispravak zakretanjem ručice za još jedan klika.

### 15.2 Savjeti za topliju kavu

Da biste pripremili što topliju kavu, preporuča se da:

- izvršite ciklus ispiranja, pritiskom na  **OK** (B15);
- zagrijte šalice toplom vodom upotrebom funkcije vruća voda, (vidi poglavlje "17. Erogazione acqua calda");
- povećajte temperaturu kave (vidi poglavlje "8. Podešavanje tvrdoće vode").













### 15.3 Priprema kave upotrebom kave u zrnu

#### **Pozornost!**

Nemojte koristiti zelena zrna kave, karamelizirane ili kandirane jer se mogu zaljepiti za mlin za kavu i učiniti ga neupotrebljivim.



1. Stavite zrna kave u odgovarajući spremnik (A3) (sl. 9);

- Stavite ispod kljunova za izlaženje kave (A19):
  - 1 šalicu, ako želite 1 kavu (sl. 10);
  - 2 šalice, ako želite 2 kave.
- Spustite mlaznice što je bliže moguće šalicama: na taj način se dobiva bolja krema (sl. 11);
- Odaberite željenu kavu:



Recept	Količina	Količina koja se može programirati	Zadana aroma
 Espresso (B10)	≈ 40 ml	od ≈20 do ≈ 80ml	
 Dugi Espresso (B11)	≈ 120 ml	od ≈80 do ≈180c	
 Kava (B12)	≈ 180 ml	od ≈100 do ≈240cc	
 Duga kava (B13)	≈ 160 ml	od ≈115 do ≈250cc	
<b>2x</b> (B9) +  Espresso (B10)	≈ 40 ml x 2 šalice	--	
<b>2x</b> (B9) +  Dugi Espresso (B11)	≈ 120 ml x 2 šalice	--	

- Započinite pripremu i na upravljačkoj ploči (B) svijetli pokazatelj koji odgovara odabranoj ikoni.

**i** **Imajte na umu:**

- Za istodobnu pripremu 2 šalice "espressa" ili "dugog espressa":
  - Pritisnite ikonu "2X" (B9): svijetle ikone s mogućnošću odabira i treperi ikona "2X". Pritisnite  ili : započinje priprema.

Alternativno, postupite na sljedeći način:

- Pritisnite  ili : započinje priprema i ikona "2X" treperi nekoliko sekundi. Dok treperi pritisnite ikonu "2X".
- Dok aparat priprema kavu, ispuštanje se može zaustaviti u bilo kojem trenutku pritiskom na ikonu za pripremu.







- Čim završite s ispuštanjem, ako želite povećati količinu kave u šalici, dovoljno je držati pritisnutom ( u roku od 3 sekunde) jednu od ikona za pripremanje kave (B10 - B13). Kad se priprema dovrši, aparat je spreman za novu upotrebu.

**i** **Imajte na umu:**

- Tijekom uporabe, na upravljačkoj ploči (B), mogu se osvijetliti pokazatelji, čije je značenje prikazano u poglavlju "24. Značenje pokazatelja".
- Za dobivanje toplije kave, pogledajte stavak "15.2 Savjeti za topliju kavu".
- Ako kava izlazi u kapljicama ili slabija s malo kreme ili je previše hladna, pročitajte savjete u poglavlju "25. Rješavanje problema".
- Kako biste prilagodili pića prema vašem ukusu, pogledajte stavak "18. Čišćenje".

### 15.4 Privremena promjena okusa kave

Da biste privremeno promijenili okus kave automatskih receptura, pritisnite  (B8):

	EKSTRA BLAGA
	BLAGA
	SREDNJA
	JAKA
	EKSTRA JAKA
	(vidi "15.5 Priprema kave upotrebom pre-mljevene kave")

**i** **Napomena:**

- Promjena okusa nije sačuvana i uređaj odabire zadanu vrijednost pri sljedećoj automatskoj pripremi.
- Ako ne dođe do pripreme nekoliko sekundi nakon privremene prilagodbe okusa, isti se vraća na zadanu vrijednost.

### 15.5 Priprema kave upotrebom pre-mljevene kave

**!** **Pozornost!**

- Nikad ne stavljajte mljevenu kavu u aparat kako biste spriječili šire-



nje unutar aparata i njegovo prljanje. U tom slučaju aparat se može oštetiti.

- Nikada nemojte stavljati više od 1 ravno napunjene mjerice (C2), jer u suprotnom unutrašnjost aparata se može zaprljati ili se lijevak (A4) može začepiti.



### Imajte na umu:

Ako koristite mljevenu kavu, možete pripremiti samo jednu šalicu kave.

1. Pritisnite više puta ikonu (B8) dok se ne uključi pokazatelj (B6).
2. Provjerite da lijevak nije začepljen, a zatim umetnite ravnu mjericu prethodno mljevene kave (sl. 12).
3. Stavite šalicu ispod mlaznica za izlaženje kave (A19) (sl. 10).
4. Odaberite željenu kavu:

Recept	Količina
 Espresso (B10)	≈ 40 ml
 Dugi Espresso (B11)	≈ 120 ml
 Kava (B12)	≈ 180 ml
 Duga kava (B13)	≈ 160 ml

5. Započnite priprema i na upravljačkoj ploči (B) svijetli pokazatelj koji odgovara odabranoj ikoni.



### Pozornost! Priprema LONG Coffee (DUGA kava) :

Na pola puta kroz pripremu, pokazatelj treperi: umetnite novu ravnu mjericu mljevene kave i pritisnite OK (B15).



### Napomena:

Ako je aktiviran način rada "Ušteda energije", prije isporuke prve kave može proći nekoliko sekundi.

## 15.6 Prilagodba okusa i količine

Stroj je tvornički podešen za pripremu kave sa standardnom aromom i količinom (vidi tablicu stavak "15.3 Priprema kave upotrebom kave u zrnju").

Da biste prilagodili kavu, postupite na sljedeći način:

1. Stavite dovoljno veliku šalicu ili čašu ispod mlaznica za kavu (A19);
2. Pritisnite (B8) dok se ne odabere željena aroma (vidi stavak "15.4 Privremena promjena okusa kave");

3. Pritisnite i držite pritisnutom ikonu za kavu koju želite prilagoditi: sama ikona treperi i sva svjetla upozorenja trepere 4 puta;
4. Pustite ikonu: ikona treperi i stroj počinje ispuštanje kave;
5. Čim kava u šalici dosegne željenu razinu, ponovno pritisnite ikonu kave.

Sada su okus i količina kave u šalici programirani prema novoj postavci.

## 16. PRIPREMA CAPPUCCINA



### Pozornost na opekline!

Tijekom ovih priprema izlazi para: budite oprezni da ne izgorite.

1. Za jedan cappuccino pripremite kavu u velikoj šalici.
2. Napunite spremnik, po mogućnosti opremljen ručkom kako se ne bi ispekli, s oko 100 grama mlijeka za svaki cappuccino koji želite napraviti. Prilikom odabira dimenzija spremnika, uzmite u obzir da će se volumen povećati za 2 ili 3 puta.



### Napomena:

Kako bi dobili još gušću i bogatiju pjenu, nužno je koristiti obrano ili djelomično obrano mlijeko na temperaturi hladnjaka (oko 5 °C). Kako biste izbjegli malo pjenasto mlijeko ili mlijeko s velikim mjehurićima, uvijek očistite cappuccinator kao što je opisano u stavku "16.1 Pulizia del cappuccinatore dopo l'uso".

3. Cappuccinator (A20) se može okretati prema vani, kako bi se omogućila uporaba posuda različitih veličina.
4. Umočite cappuccinator u posudu za mlijeko pazeći da ne uronite crni prsten.



### Pozornost!

Ne prisiljavajte rotaciju cappuccinatora (sl. 13): može se slomiti!

5. Pritisnite ikonu (B14); pokazatelj (B1) treperi i označuje da se uređaj zagrijeva.
6. Kada aparat dostigne radnu temperaturu, pokazatelj se gasi i ikona treperi.
7. Okrenite zatim ručicu za paru/vruću vodu (A22) u položaj I. Nakon nekoliko sekundi, cappuccinatora izlazi para koja što čini mlijeko kremastim i povećava njegov volumen. Kako biste dobili kremastiju pjenu, okrećite posudu laganim pokretima odozdo prema gore.
8. Nakon postizanja željene pjene, zaustavite opskrbu parom okretanjem ručice u položaj 0.



### Pozornost na opekline!

Prije uklanjanja spremnika s pjenušavim mlijekom zaustavite paru, kako bi izbjegli prskanje vrelom kipuće mlijeka.



9. Dodajte kremu mlijeka prethodno pripremljenoj kavi. Cappuccino je spreman: pošećerite po želji, te ukoliko želite, pjenu pospite sa malo kakaa u prahu.

### **Imajte na umu!**

Ako je aktiviran način rada "Ušteda energije", prije isporuke pare može proći nekoliko sekundi.

## 16.1 Čišćenje cappuccinatora nakon uporabe

Očistite cappuccinator (A20) svaki put kad ga koristite, kako biste izbjegli taloženje ostataka mlijeka koji mogu i njegovo začepljenje.

### **Pozornost na opekline!**



Tijekom čišćenja iz cappuccinatora izlazi malo vruće vode. Obratite pozornost da ne dođete u kontakt sa vrućom vodom.

1. spustite malo vode okretanjem ručice za paru / vruću vodu  (A22) u položaj **I**. Zatim zaustavite ispuštanje vraćanjem ručice u položaj **0**.
2. Sačekajte nekoliko minuta da se cappuccinator ohladi: okrenite ga u suprotnom smjeru od kazaljke i izvucite ga prema dolje (sl. 14).
3. Izvucite mlaznicu prema dolje (A21 - sl. 15).
4. Provjerite da rupe označene strelicom na sl. 16 nisu začepljene. Ukoliko je potrebno, očistite ih iglom.
5. Vratite mlaznicu i vratite cappuccinator na mlaznicu, okretanjem i guranjem prema gore, sve dok se ne zakači.

## 17. ISPORUKA VRUĆE VODE

### **Pozornost! Opasnost od opekotina.**

Kada se priprema vruća voda nemojte ostavljati aparat bez nadzora. Tijekom isporuke cijev cappuccinatora (A20) se zagrijava.

1. Postavite ispod cappuccinatora neku posudu (A20) (što je bliže moguće kako biste izbjegli prskanje).
2. Okrenite ručicu pare/vruće vode  (A22) u položaj **I**.
3. Za zaustavljanje ispuštanja vruće vode, okrenite ručicu pare/vruće vode  u položaj **0**.

### **Imajte na umu!**

Ako je aktiviran način rada "Ušteda energije", prije isporuke vruće vode i pare može proći nekoliko sekundi.

## 18. ČIŠĆENJE

### 18.1 Čišćenje uređaja

Sljedeći dijelovi aparata moraju se redovito čistiti:

- unutarnji krug aparata;
- spremnik taloga kave (A11);
- posuda za prikupljanje kaplica (A15) i posuda za prikupljanje kondenzata (A10);
- spremnik za vodu (A17);
- kljunovi za izlaženje kave (A19);

- cappuccinator (A20- "16.1 Pulizia del cappuccinatore dopo l'uso");
- lijevak za uvođenje mljevene kave (A4);
- infuzer (A8), dostupna nakon otvaranja servisnih vrata (A7);
- upravljačka ploča (B).

### **Pozornost!**

- Za čišćenje uređaja, ne koristite otapala, abrazivna sredstva niti alkohol. Sa superautomatskim aparatima De'Longhi, nije potrebna uporaba kemijskih aditiva za čišćenje aparata.
- Nijedna komponenta aparata ne može se prati u perilica posuđa, osim rešetke sabirnice (A14).
- Za uklanjanje naslaga i taloga kave ne koristite metalne predmete jer mogu oštetiti metalne ili plastične površine.

### 18.2 Čišćenje nutarnjeg kruga aparata

Za periode nekoristenja dulje od 3/4 dana preporuča se prije uporabe aparata, uključivanje i izvođenje:

- 2/3 ispiranja pritiskom na  (B15);
- ispuštanja vruće vode, na nekoliko sekundi (poglavlje "17. Erogazione acqua calda").

### **Imajte na umu:**

Normalno je da nakon izvođenja čišćenja postoji voda u spremniku taloga kave (A11).

### 18.3 Čišćenje spremnika taloga kave

Kad pokazatelj  (B2) treperi, potrebno je isprazniti spremnik taloga kave (A11) i očistiti ga. Sve dok se spremnik taloga kave ne očisti, uređaj ne može praviti kavu. Aparat ukazuje na potrebu pražnjenja spremnika, čak i ako nije pun, ako je od prve pripreme proteklo 72 sata (kako bi mjerenje 72 sata bilo ispravno aparat se nikada ne smije isključiti postavljanjem glavne sklopke - A6).

### **Pozornost! Opasnost od opekotina**

Ako napravite uzastopno nekoliko cappuccina, metalni pladanj za šalice (A12) postaje vruć. Pričekajte da se ohladi prije dodirivanja i samo ga uhvatite s prednje strane.

Za vršenje čišćenja (aparat uključen):

- Izvucite sabirnicu kapljica (A15) (sl. 17), ispraznite i očistite je.
- Ispraznite i pažljivo očistite spremnik taloga (A11) vodeći računa da uklonite sve ostatke koji su se nataložili na dnu.
- Provjerite posudu za prikupljanje kondenzata (A10) (crvene boje) i, ako je puna, ispraznite je.

## 18.4 Čišćenje posude za prikupljanje kapljica i posude za prikupljanje kondenzata



### **Pozornost!**

Posuda za prikupljanje kapljica (A15) je opremljena s pokazivačem razine (A13) (crvene boje) sadržane vode (sl. 18). Prije nego što je pokazatelj izviri iz pladnja za šalice (A12), ispraznite i očistite posudu, jer se voda može preliti s ruba i oštetiti uređaj, radnu površinu ili okolno područje.

Za uklanjanje posude za prikupljanje kapljica:

1. Izvadite posudu za prikupljanje kapljica i spremnik taloga kave (A11) (sl. 17);
2. Uklonite pladanj za šalice (A12), rešetku posude (A14), zatim ispraznite sabirnicu kapljica i spremnik taloga kave i operite ih;
3. Provjerite posudu za prikupljanje kondenzata crvene boje (A10) i, ako je puna, ispraznite je;
4. Vratite posudu za prikupljanje kapljica zajedno sa spremnikom taloga kave.



### **Pozor!**

Kada izvučete sabirnicu kapljica obavezno je uvijek ispraznite i spremnik taloga kave, iako je tek malo napunjen.

Ako se to ne učini, prilikom spremanja sljedećih kava, spremnik se može napuniti više nego što se očekivalo i dovesti do začepjenja aparata.

## 18.5 Čišćenje unutrašnjosti aparata



### **Opasnost od strujnog udara!**

Prije bilo kojeg postupka čišćenja unutarnjih dijelova morate isključiti aparat (vidi poglavlje "7. Isključivanje") i iskopčajte utikač iz utičnice. Nikada nemojte uranjati uređaj u vodu.

1. Provjerite povremeno (jednom mjesečno) da unutrašnjost stroja (dostupna nakon vađenja za prikupljanje kapljica) (A15) nije prljava. Ako je potrebno, uklonite naslage kave pomoću isporučene četke i spužve;
2. Usisivačem očistite sve ostatke kave (sl. 19).

## 18.6 Čišćenje spremnika za vodu

1. Povremeno očistite spremnik za vodu (A17) (otprilike jednom mjesečno) i pri svakoj promijeni filtra za vodu (C4) (ako je predviđeno) s vlažnom krpom i malo blagog deterdženta;
2. Uklonite filtar (C4) (ako je prisutan) i isperite pod tekućom vodom;
3. Vratite filtar (ako je predviđeno), napunite spremnik vodom i ponovno umetnite spremnik;

4. (samo za modele s filtrom za omekšavanje vode) Ispustite 100 ml vode.

## 18.7 Čišćenje mlaznica za ispuštanje kave

1. Povremeno očistite mlaznice za ispuštanje kave (A19) pomoću spužve ili krpe (sl. 20A);
2. Provjerite da rupe za raspršivanje kave nisu blokirane. Ako je potrebno uklonite naslage kave pomoću čačkalice (sl. 20B).

## 18.8 Čišćenje lijevka za uvođenje mljevene kave

Povremeno kontrolirajte (otprilike jednom mjesečno) lijevak za uvođenje mljevene kave (A4) nije začepljen. Ako je potrebno uklonite naslage kave četkom.

## 18.9 Čišćenje infuzera

Infuzer (A8) se mora očistiti barem jednom mjesečno.



### **Pozor!**

Infuzer se ne može izvaditi kada je aparat uključen.

1. Provjerite je li aparat pravilno isključen (pogledajte poglavlje "7. Isključivanje");
2. Izvadite spremnik za vodu (A17);
3. Otvorite servisna vrata (A7) (sl. 21) postavljena s desne strane;
4. Pritisnite prema unutra dvije obojene tipke za otpuštanje i istovremeno izvucite infuzer van (sl. 22);
5. Potopite infuzer na oko 5 minuta u vodu, a zatim ga isperite tekućom vodom;



### **Pozornost!**

ISPERITE SAMO S VODOM

BEZ DETERDŽENATA - BEZ PERILICE POSUĐA

Očistite infuzer bez upotrebe deterdženta jer bi ga mogli oštetiti.

6. Koristeći četku, očistite moguće naslage kave na sjedištu infuzera, koji se mogu vidjeti kroz otvor infuzera;
7. Nakon čišćenja, vratite infuzer postavljanjem u nosač i na donji klin; zatim pritisnite na natpis PUSH (Gurni) sve dok ne čujete klik;





### **Imajte na umu:**

Ako je vraćanje infuzera teško, potrebno je (prije postavljanja) njegovo vraćanje na ispravnu veličinu istodobnim jakim pritiskanjem na dvije poluge (sl. 23).

8. Jednom postavljen, uvjerite se da su dvije obojene tipke iskočile prema vani;
9. Zatvorite vrata infuzora;
10. Vratite spremnik za vodu.



## 19. UKLANJANJE KAMENCA

Izvršite uklanjanje kamenca kada na kontrolnoj ploči (B) treperi pokazatelj  (B5) i samo ikone  OK (B15) i  ESC (B14) ostanu uključene.

Ako želite odmah nastaviti s uklanjanjem kamenca, pritisnite

 OK i slijedite operacije od točke 4.





Da biste odgodili uklanjanje kamenca za kasnije, pritisnite

 ESC: na zaslonu pokazatelj  treperi i podsjeća da treba izvršiti uklanjanje kamenca iz uređaja.

### **Pozornost!**



- Prije uporabe uvijek pročitajte upute i oznake na pakiranju sredstva za uklanjanje kamenca.
- Preporučuje se isključiva uporaba sredstva za uklanjanje kamenca De'Longhi. Uporaba neodgovarajućih sredstava za uklanjanje kamenca, kao i redovito provođenje uklanjanja kamenca, može dovesti do pojave nedostataka koji nisu obuhvaćeni jamstvom proizvođača.

Ako želite izvršiti uklanjanje kamenca iz uređaja, postupite na sljedeći način:

1. Isključite aparat (stanje pripravnosti) pritiskom na tipku  (A23- sl. 7) (vidi poglavlje "7. Isključivanje");
2. Ispraznite sabirnicu kapljica (A15), spremnik taloga kave (A11) i vratite ih u aparat;
3. Držite pritisnutom ikonu  (B8) dok se ne uključe pokazatelj  (B5) i ikone  ESC i  OK;
4. U cijelosti ispraznite spremnik za vodu (A17) i uklonite filter za omekšavanje vode (C4), ako je prisutan;
5. Ulijte u spremnik sredstvo za uklanjanje kamenca (C3) do razine A (što odgovara pakiranju od 100 ml) utisnute na unutrašnjosti spremnika, a zatim dodajte jedan litar vode dok ne dođete do razine B (sl. 24); vratite spremnik za vodu u aparat;
6. Postavite ispod cappuccinatora (A20) i ispusta za kavu (A19) posudu s minimalnim kapacitetom od 1,8 litara (sl. 25);









### **Pozornost! Opasnost od opekotina**

Iz cappuccinatora i mlaznice za kavu izlazi voda koja sadrži kiseline. Stoga, obratite pozornost da ne dođete u kontakt sa vrućom vodom.

7. Pritisnite ikonu  OK za potvrdu stavljanja rastvora za uklanjanje kamenca: pokreće se program za uklanjanje kamenca;
8. Poslije nekoliko minuta, ikona  ESC (B14) treperi i označuje da okrenete ručicu pare/vruće vode  (A22) u položaj I;

9. Kada je ručica postavljena u položaj I, pokreće se program za uklanjanje kamenca i otopina za uklanjanje kamenca izlazi iz cappuccinatora, automatski vršeći niz ispiranja u intervalima kako bi se uklonili ostatci kamenca iz unutrašnjosti aparata;

Nakon otprilike 35 minuta aparat zaustavlja uklanjanje kamenca i pokazatelj  (B3) treperi.

10. Uređaj je spreman za ispiranje sa svježom vodom. Ispraznite posudu koja se koristi za sakupljanje otopine za uklanjanje kamenca i izvadite spremnik za vodu, ispraznite ga, isperite ga pod tekućom vodom, napunite ga do MAX razine, vratite ga u uređaj;
11. Vratite na mjesto praznu posudu koja se koristi za sakupljanje otopine za uklanjanje kamenca ispod mlaznice za kavu i cappuccinatora (sl. 25);
12. Pritisnite ikonu  OK:  ESC treperi i označuje da okrenete ručicu pare/vruće vode  u položaj 0;
13. Okrenite ručicu za paru/vruću vodu  u položaj 0 za pokretanje ispiranja: vruća voda izlazi iz mlaznice za kavu;
14. Nakon određenog vremena treperi  ESC. Okrenite ručicu u položaj I: isporuka se nastavlja iz cappuccinatora. Kada se isprazni voda iz spremnika, uključuje se pokazatelj  (B3);
15. Uređaj je spreman za drugo ispiranje sa svježom vodom. Ispraznite posudu koja se koristi za sakupljanje vode ispiranja i izvadite spremnik za vodu, ispraznite ga, isperite ga pod tekućom vodom, napunite ga do MAX razine, vratite filter (ako je prethodno uklonjen) i vratite spremnik za vodu u uređaj;
16. Postavite praznu posudu za sakupljanje vode za ispiranje ispod cappuccinatora;
17. Pritisnite ikonu  OK: aparat nastavlja ispiranje samo iz cappuccinatora;
18. Kada je voda u spremniku gotova, pokazatelj  treperi;
19. Ispraznite posudu koja se koristi za sakupljanje vode ispiranja i izvadite ga i napunite svježom vodom do MAX razine i vratite u uređaj: ikona  ESC treperi;
20. Okrenite ručicu u položaj 0;
21. Ispraznite i vratite posudu za prikupljanje kapljica (A14) i spremnik taloga kave (A10).

Na ovaj način je završeno uklanjanje kamenca.

### **Imajte na umu!**

- Ako se proces uklanjanja kamenca ne završi ispravno (npr. zbog nestanka struje) preporuča se ponavljanje cijelog postupka;

- Normalno je da nakon izvođenja ciklusa uklanjanja kamenca postoji voda u spremniku taloga kave (A11);
- U slučaju da je spremnik za vodu nije napunjen do maksimalne razine, uređaj zahtijeva treće ispiranje: ovo je potrebno kako bi se osiguralo da nema sredstva za uklanjanje kamenca u unutarnjim krugovima uređaja.









## 20. PROGRAMIRANJE TVRDOĆE VODE

Pokazatelj  (B5) se uključuje nakon određenog perioda rada koji se određuje na osnovu tvrdoće vode.





Uređaj je tvornički postavljen na 4. razinu tvrdoće vode. Ako želite, moguće je programirati aparat na osnovu stvarne tvrdoće vode koju imate u različitim regijama, mijenjajući na taj način učestalost procesa uklanjanja kamenca.

### 20.1 Mjerenja tvrdoće vode

1. Izvadite iz pakiranja reaktivnu traku (C1) "TOTAL HARDNESS TEST" (Ukupna tvrdoća vode), priložene uputama na engleskom jeziku;
2. Uronite traku potpuno u čašu vode na oko jednu sekundu;
3. Izvadite traku iz vode i lagano je protresite. Nakon otprilike jedne minute formiraju se 1, 2, 3 ili 4 kvadrata crvene boje, a ovisno o tvrdoći vode svaki kvadrat odgovara 1 razini;

Reaktivnu traku	Tvrdoća vode	Odgovarajuće programiranje
	niska	
	srednja	
	visoka	
	m a k s i - malna	

### 20.2 Postavka tvrdoće vode

1. Dok je aparat isključen (stanje pripravnosti), ali je glavna sklopka uključena (sl. 1);
  2. Držite pritisnutom ikonu **2x** (B9) dok se ne uključe ikone na upravljačkoj ploči (B);
  3. Pritisnite ikonu  (B8);
  4. Odaberite razinu tvrdoće vode ponovnim pritiskom na ikonu :
  5. Pritisnite ikonu  **OK** (B15) za potvrdu (ili  **ESC** (B14) za izlaz bez promjene). Pokazatelji se isključuju.
- Sada je aparat programiran prema novoj postavci tvrdoće vode.

## 21. FILTER ZA OMEKŠAVANJE VODE

Neki modeli se isporučuju s filtrom za omekšavanje vode (C4): ako vaš model nije opremljen, savjetujemo Vam da ga kupite kod ovlaštenih De'Longhi servisnih centara.

Slijedite dolje navedene upute za pravilnu uporabu filtra.



### 21.1 Instaliranje filtra

1. Ukloniti filter (C4) iz pakiranja. Datumski disk se razlikuje ovisno o isporučenom filtru (sl. 26);
2. Zakrenite datumski disk kako biste prikazali sljedeća 2 mjeseca korištenja.



#### **Imajte na umu**

filtrar traje dva mjeseca ako se aparat koristi normalno, ali ako uređaj ostaje neupotrebljen s instaliranim filtrom, traje maksimalno do 3 tjedna.

3. Da biste aktivirali filter, pustite vodu iz slavine u otvor za filtra kao što je prikazano na sl. 27, sve dok voda ne počne izlaziti iz bočnih otvora dulje od jedne minute;
4. Izvucite spremnik (A17) aparata i napunite ga vodom;
5. Postavite filter u spremnik za vodu i potpuno ga uronite nekoliko desetina sekundi, naginjući i blago ga pritiskajući kako bi izašli svi mjehurići zraka (sl. 28).
6. Postavite filter (A18) u odgovarajuće sjedište i pritisnite ga do kraja (sl. 29);
7. Zatvorite spremnik s poklopcem (A16 - sl. 30), a zatim ga postavite u uređaj;
8. Postavite ispod cappuccinatora/mlaznice vruće vode (A20) posudu (kapacitet: min. 500 ml).
9. Ispuštajte vruću vodu okretanjem ručice za paru/vruću vodu  (A22) u položaj **I**.
10. Ispustite barem 500 ml vode, a zatim okrenite ručicu za paru/vruću vodu  u položaj **0**.

Sada je filter aktiviran i može se pristupiti korištenju aparata.

### 21.2 Zamjena filtra

ada su protekla dva mjeseca (vidi datum), ili ako se aparat ne koristi 3 tjedna, potrebno je pristupiti zamjeni filtra:

1. Izvucite spremnik (A17) i istrošeni filter (C4);
2. Uklonite novi filter iz pakiranja i nastavite kako je prikazano u koracima od 2 do 10 prethodnog stavka.

Sada je novi filter aktiviran i može se pristupiti korištenju aparata.

## 22. TEHNIČKI PODACI

Plak:	220-240 V ~ 50/60 Hz max. 10A
Potrošnja energije:	1450W
Plak:	1,5MPa (15 bar)
Maks. kapacitet spremnika za vodu:	1,8 l
Dimenzije ŠxDxV:	240x440x360 mm

Duljina kabla: 1150 mm  
 Težina: 9,2 kg  
 Maksimalni kapacitet spremnika zrna: 300 g



Uređaj je usklađen s europskom Uredbom 1935/2004 o materijalima namijenjenim za kontakt s hranom.

## 24. ZNAČENJE POKAZATELJA











PRIKAZANI POKAZATELJ	MOGUĆI UZROK
----------------------	--------------





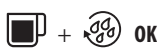

## 23. BACANJE



Nemojte bacati uređaj zajedno sa kućnim otpadom, već ga predajte u službeni centar za sakupljanje otpada.

<p>TREPEREĆE</p>	Voda u spremniku (A17) nije dovoljna	Napunite spremnik vodom i/ili ga ispravno postavite, pritiskom do kraja, dok se ne čuje klik.
<p>FIKSNA</p>	Spremnik (A17) nije umetnut ili nije umetnut pravilno	Postavite spremnik pravilno, pritiskom do kraja, dok se ne čuje klik.
<p>TREPEREĆE</p>	Spremnik taloga kave (A11) je pun	Ispraznite spremnik taloga kave, posudu za prikupljanje kapljica (A15) i izvršite čišćenje, a zatim ih vratite u uređaj (sl. 16). Važno: kada izvučete sabirnicu kapljica obavezno je uvijek ispraznite i spremnik taloga kave, iako je tek malo napunjen. Ako se to ne učini, prilikom spremanja sljedećih kava, spremnik se može napuniti više nego što se očekivalo i dovesti do začepljenja aparata.
<p>FIKSNA</p>	Nakon čišćenja spremnik taloga kave nije ispravno postavljen (A11)	Izvadite sabirnicu kapljica (A15) i postavite spremnik taloga kave.
<p>FIKSNA</p> <p>TREPEREĆI</p>	Nedostaju zrna kave	Napunite spremnik zrna kave (A3 - sl. 9).
<p>FIKSNA</p> <p>TREPEREĆE</p>	Lijevak za mljevenu kavu (A4) je začepljen	Ispraznite lijevak pomoću noža kao što je opisano u stav. "18.8 Čišćenje lijevka za uvođenje mljevene kave".
<p>FIKSNA</p> <p>TREPEREĆE</p>	Izabrana je funkcija "mljevena kava", ali u lijevak (A4) nije stavljena mljevena kava	Stavite mljevenu kavu u lijevak (sl. 12) ili isključite izabranu funkciju.
<p>TREPEREĆE</p>	Lijevak za mljevenu kavu (A4) je začepljen	Ispraznite lijevak pomoću noža kao što je opisano u stav. "18.8 Čišćenje lijevka za uvođenje mljevene kave".

 <p>TREPEREĆE</p>	<p>Ne zaboravite da je potrebno izvršiti uklanjanje kamena iz aparata</p>	<p>Potrebno je što prije izvršiti program za uklanjanje kamena opisan u pog. "19. Decalcificazione".</p>
 <p>TREPEREĆE</p>  <p>TREPEREĆI</p>	<p>Mljevenje je presporo te kava izlazi presporo ili uopće ne izlazi</p> <p>Ako je prisutan filtar za omekšavanje vode (C4), unutar kruga može doći do zračnog mjehura koji je blokirao doziranje</p>	<p>Ponovite ispuštanje kave i okrećite gumb za podešavanje mljevenja u smjeru kazaljke na satu (A5) (sl. 8) za po jedan korak prema broju 7, dok mlin za kavu radi. Ako je, nakon što ste napravili najmanje 2 kave, isporuka još uvijek prespora, ponovite korekciju djelovanjem na gumb za podešavanje za još jedan korak (pogledajte stav. "15.1 Podešavanje mlina za kavu"). Ako problem i dalje postoji, provjerite je li spremnik za vodu (A17) u potpunosti umetnut, okrenite ručicu za vruću vodu/paru (A22) u pol. I i ispustite malo vode sve dok protok ne postane regularan.</p> <p>Ispustite malo vode okretanjem ručice pare (A22) u pol. I dok protok ne postane regularan.</p>
 <p>TREPEREĆE</p>  <p>TREPEREĆE</p>	<p>Mljevena kava je prefinja te spremljena kava izlazi presporo ili uopće ne izlazi</p> <p>Ako je prisutan filtar za omekšavanje vode (C4), unutar kruga može doći do zračnog mjehura koji je blokirao doziranje</p>	<p>Ponovite pripremu kave koristeći manje mljevenu kavu ili kavu različite vrste. Ako problem i dalje postoji, provjerite je li spremnik za vodu (A17) u potpunosti umetnut, okrenite ručicu za vruću vodu/paru (A22) u pol. I i ispustite malo vode sve dok protok ne postane regularan.</p> <p>Ispustite malo vode okretanjem ručice pare (A22) u pol. I dok protok ne postane regularan.</p>
 <p>TREPEREĆE</p>  <p>FIKSNE</p>	<p>Zahtjeva se priprema DUGE kave s prethodno mljevenom kavom</p>	<p>Stavite u lijevak (A4) jednu ravnu mjericu (C2) mljevene kave i pritisnite  OK (B15) za nastavak i dovršavanje operacije.</p>
 <p>FIKSNA</p>  <p>TREPEREĆI</p>	<p>Upotrebjeno je previše kave</p>	<p>Odaberite blaži okus kave pritiskom na  (B8) ili smanjite količinu mljevene kave.</p>

 <p>TERP. + TREP.</p>  <p>TREPEREĆE</p>	<p>Hidraulički krug je prazan</p>	<p>Okrenite ručicu za vruću vodu/paru (A22) u položaj <b>I</b> dok se ispuštanje ne zaustavi, a zatim vratite ručicu u položaj <b>0</b>. Ako se alarm aktivira tijekom isporuke vruće vode ili pare, vratite ručicu u položaj <b>0</b>. Okrenite ručicu za vruću vodu/paru u položaj <b>I</b> dok se ispuštanje ne zaustavi, a zatim vratite ručicu u položaj <b>0</b>. Ako problem i dalje postoji, provjerite je li spremnik za vodu (A17) u potpunosti umetnut.</p>
 <p>FIKSNA</p>	<p>Unutrašnjost aparata je vrlo prljava</p>	<p>Pažljivo očistite aparat kao što je opisano u stavku "18. Pulizia". Ako nakon čišćenja aparat još uvijek prikazuje poruku, obratite se servisnom centru.</p>
 <p>TREPEREĆE</p>	<p>Nakon čišćenja nije postavljen infuzer (A8)</p>	<p>Postavite infuzer kao što je opisano u st. "18.9 Čišćenje infuzera".</p>
 <p>TREPEREĆE</p>	<p>Označuje da okrenete ručicu pare/vruće vode (A22)</p>	<p>Okrenite ručicu pare/vruće vode.</p>
 <p>TREPEREĆE</p>  <p>ESK + OK FIKSNE</p>	<p>Označuje da je potrebno izvršiti uklanjanje kamenca iz aparata</p>	<p>Potrebno je izvršiti uklanjanje kamenca (vidi pog. "19. Decalcificazione").</p>

## 25. RJEŠAVANJE PROBLEMA

U nastavku su navedeni neki od mogućih kvarova.

Ako se problem ne može riješiti na opisani način, morate kontaktirati tehničku pomoć.

PROBLEM	MOGUĆI UZROK	RJEŠENJE
<p>Kava nije vruća.</p>	<p>Šalice nisu prethodno zagrijane.</p>	<p>Zagrijte šalice tako što ćete ih isprati vrućom vodom (Napomena: može se koristiti funkcija vruća voda).</p>
	<p>Unutarnji krugovi uređaja su se ohladili jer je prošlo 2/3 minuta od pripreme zadnje kave.</p>	<p>Prije spremanja kave, zagrijte unutarnje krugove vršeći ispiranje pritiskom na ikonu  (B15).</p>
	<p>Postavljena temperatura kave je niska.</p>	<p>Postavite u izborniku višu temperaturu kave (vidi pog. "9. Podešavanje temperature").</p>

Kava je slaba i ima malo pjene.	Mljevena kava je previše gruba.	Okrenite gumb za podešavanje mljevenja (A5) u suprotnom smjeru od kazaljke prema broju 1, dok mlin za kavu radi (sl. 8). Nastavite korak po korak dok ne dobijete zadovoljavajuću opskrbu. Učinak je vidljiv tek nakon napravljene 2 kave (pogledajte st. "15.1 Podešavanje mlina za kavu").
	Kava nije odgovarajuća.	Koristite samo mljevenu kavu za uređaje za espresso kavu.
Kava izlazi presporo ili u kapljicama.	Mljevena kava je previše fina.	Okrenite gumb za podešavanje mljevenja (A5) za po jedan korak prema broju 7 u smjeru kazaljke na satu, dok mlin za kavu radi (sl. 8). Nastavite korak po korak dok ne dobijete zadovoljavajuću opskrbu. Učinak je vidljiv tek nakon napravljene 2 kave (pogledajte st. "15.1 Podešavanje mlina za kavu").
Uređaj ne ispušta kavu	Aparat otkriva nečistoće u svojoj unutrašnjosti: pokazatelj  (B1) treperi	Pričekajte da uređaj postane spreman za uporabu i ponovno odaberite željeni napitak. Ako problem i dalje postoji obratite se ovlaštenom servisu.
Infuzor (A8) ne može se izvući	Isključivanje nije ispravno izvedeno	Isključite pritiskom na tipku  (A23) (ref. pog. "7. Isključivanje").
Na kraju uklanjanja kamenca, uređaj zahtijeva treće ispiranje	Za vrijeme dva ciklusa ispiranja, spremnik nije napunjen do MAX razine.	Nastavite prema zahtjevu uređaja, ali najprije ispraznite sabirnicu kapljica (A15), kako biste spriječili prelijevanje vode.
Mlijeko ima velike mjehure	Mlijeko nije dovoljno hladno ili nije djelomično obrano	Preporuča se uporaba obranog ili djelomično obranog mlijeka na temperaturi iz hladnjaka (oko 5 °C). Ako nije postignut željeni rezultat, pokušajte promijeniti marku mlijeka.
Mlijeko nije emulgirano	Cappuccinator (A22) i mlaznica za paru/vruću vodu (A21) su prljavi	Provedite čišćenje kako je navedeno u stav. "16.1 Pulizia del cappuccinatore dopo l'uso".
Tijekom uporabe se prekida ispuštanje pare	Sigurnosni uređaj prekida ispuštanje pare	Pričekajte nekoliko minuta, a zatim ponovno aktivirajte funkciju pare.
Uređaj se ne uključuje	Utikač nije spojen u utičnicu	Spojite utikač u utičnicu (sl. 1).
	Glavna sklopka (A6) nije pritisnuta	Pritisnite glavnu sklopku (sl. 1).
Kava ne izlazi iz jednog ili oba kljuna mlaznice	Kljunovi mlaznice za izlaženje kave (A19) su začepljeni	Očistite mlaznice kako je navedeno u stav. "18.7 Čišćenje mlaznica za ispuštanje kave".



Ovaj dokument je originalno proizveden i objavljen od strane proizvođača, brenda DeLonghi, i preuzet je sa njihove zvanične stranice. S obzirom na ovu činjenicu, Tehnoteka ističe da ne preuzima odgovornost za tačnost, celovitost ili pouzdanost informacija, podataka, mišljenja, saveta ili izjava sadržanih u ovom dokumentu.

Napominjemo da Tehnoteka nema ovlašćenje da izvrši bilo kakve izmene ili dopune na ovom dokumentu, stoga nismo odgovorni za eventualne greške, propuste ili netačnosti koje se mogu naći unutar njega. Tehnoteka ne odgovara za štetu nanесenu korisnicima pri upotrebi netačnih podataka. Ukoliko imate dodatna pitanja o proizvodu, ljubazno vas molimo da kontaktirate direktno proizvođača kako biste dobili sve detaljne informacije.

Za najnovije informacije o ceni, dostupnim akcijama i tehničkim karakteristikama proizvoda koji se pominje u ovom dokumentu, molimo posetite našu stranicu klikom na sledeći link:

<https://tehnoteka.rs/p/delonghi-aparat-za-kafu-ecam35015b-akcija-cena/>