

Uputstvo za upotrebu

DeLonghi aparat za kafu ECAM23.460.B



Tehnoteka je online destinacija za upoređivanje cena i karakteristika bele tehnike, potrošačke elektronike i IT uređaja kod trgovinskih lanaca i internet prodavnica u Srbiji. Naša stranica vam omogućava da istražite najnovije informacije, detaljne karakteristike i konkurentne cene proizvoda.

Posetite nas i uživajte u ekskluzivnom iskustvu pametne kupovine klikom na link:

<https://tehnoteka.rs/p/delonghi-aparat-za-kafu-ecam23460b-akcija-cena/>

ECAM23.46X - 24.46X

APARAT ZA KAVU
Upute za uporabu



DeLonghi

A

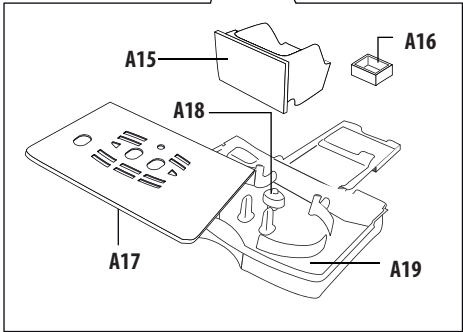
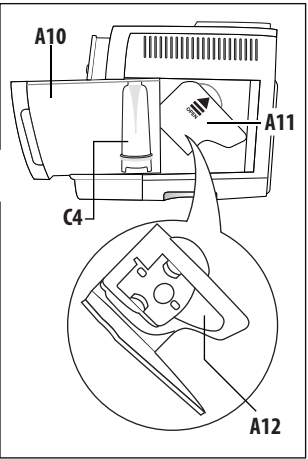
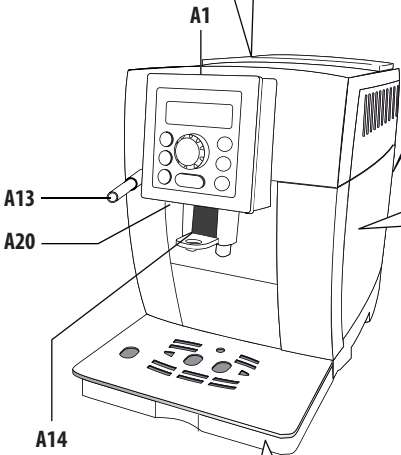
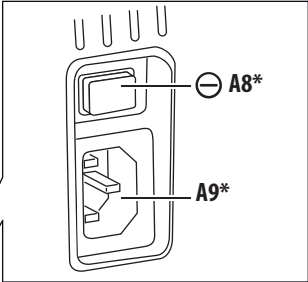
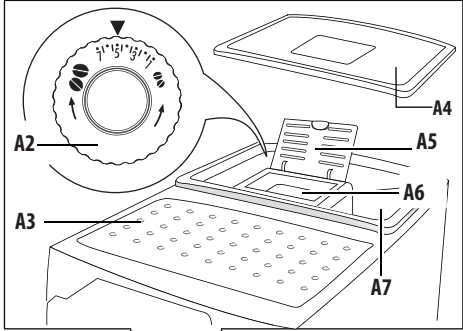

B

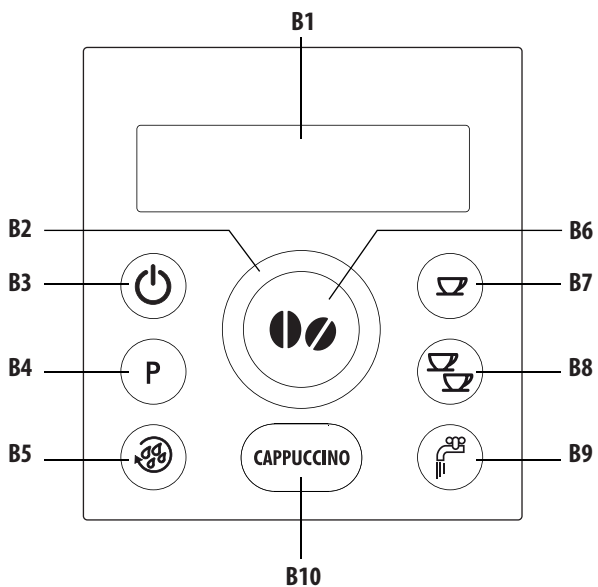

C

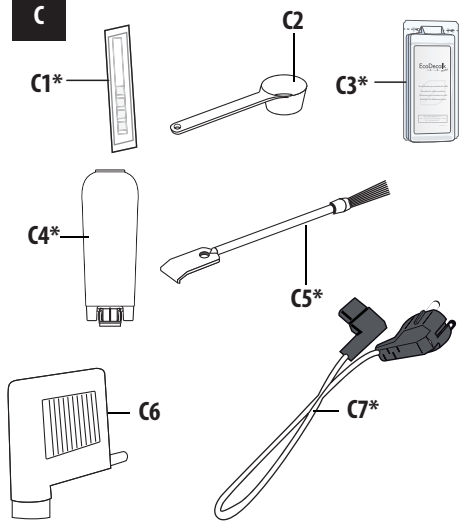

D

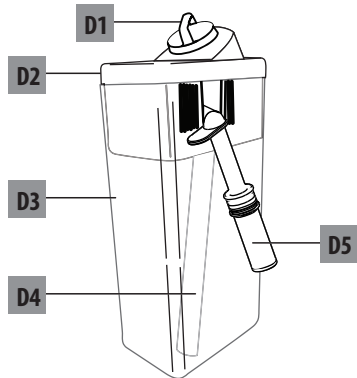

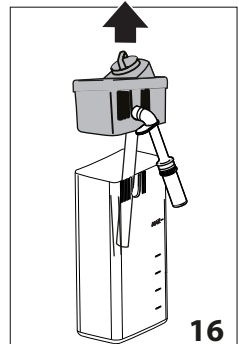
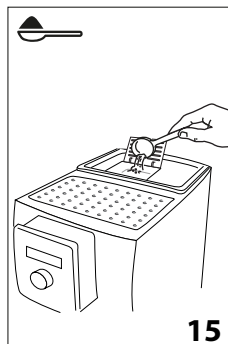
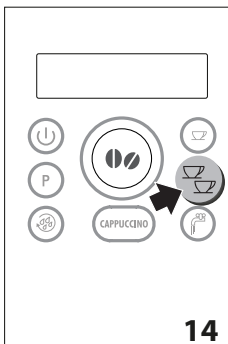
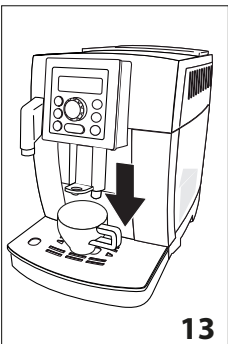
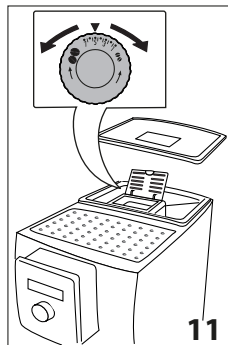
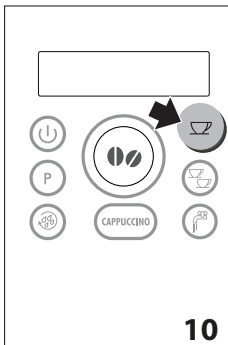
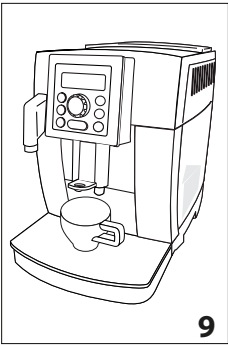
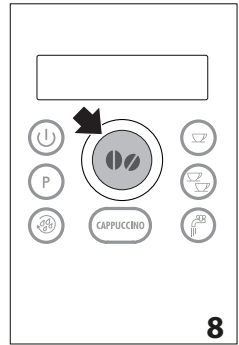
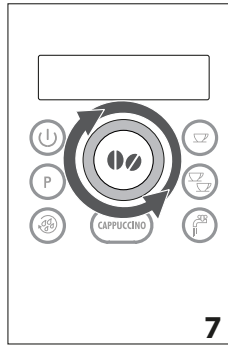
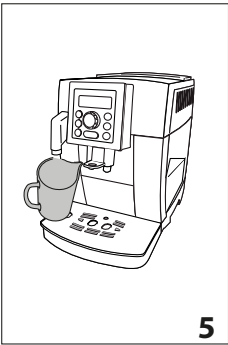
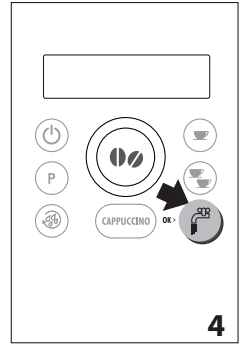
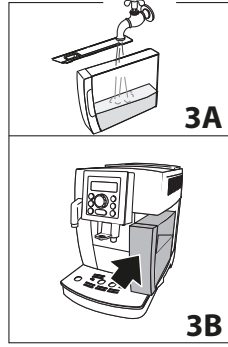
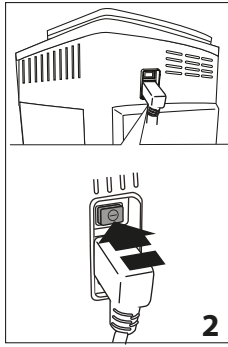
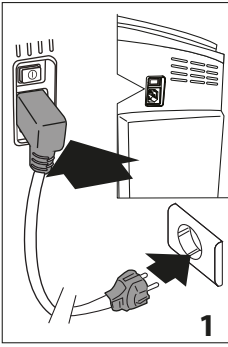

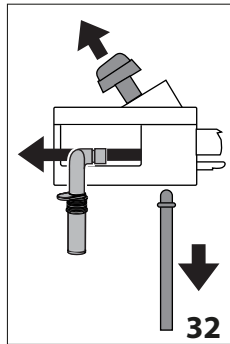
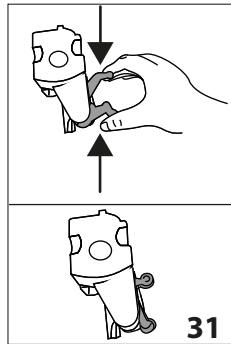
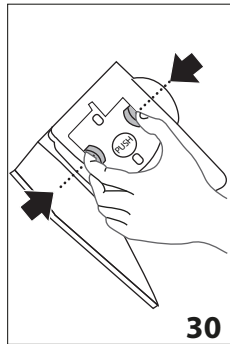
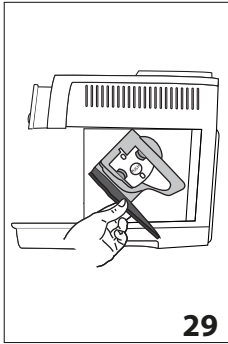
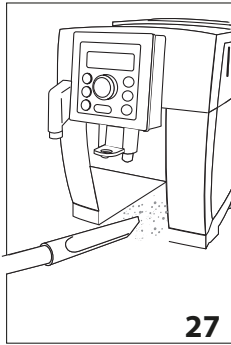
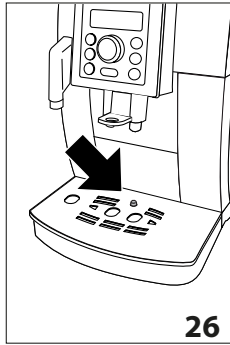
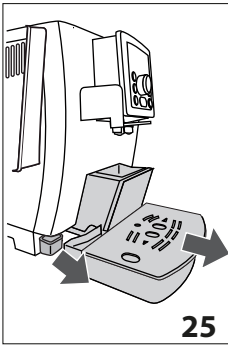
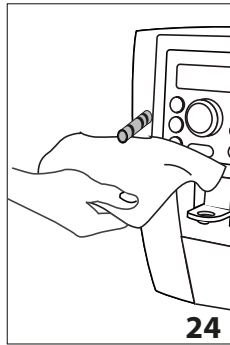
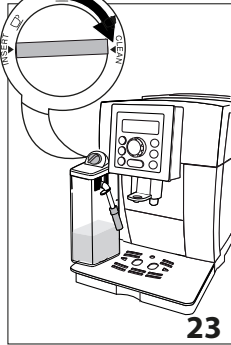
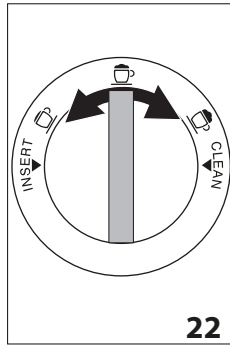
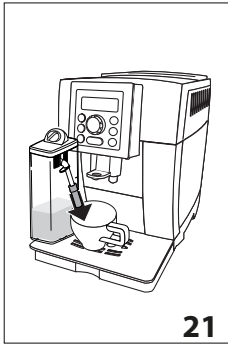
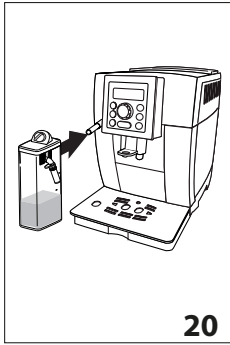
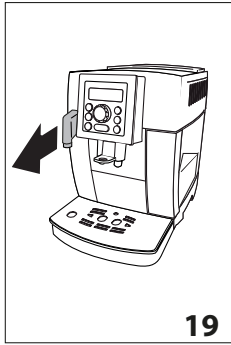
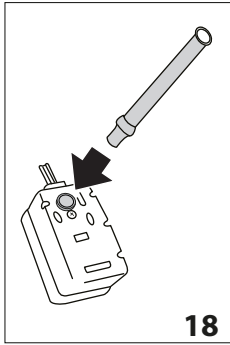
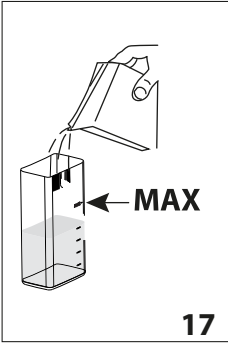

SADRŽAJ

1. UVOD	7
1.1 Slova u zagradama	7
1.2 Rješavanje problema i popravke	7
2. OPIS	7
2.1 Opis uređaja	7
2.2 Opis kontrolne ploče	7
2.3 Opis dodatnog pribora	7
2.4 Opis spremnika mlijeka	7
3. PRVO POKRETANJE UREĐAJA	7
4. UKLJUČIVANJE APARATA	8
5. ISKLJUČIVANJE	8
6. POSTAVKE IZBORNIKA	8
6.1 Descaling (Uklanjanje kamenca)	8
6.2 Install filter (Instalirajte filter)	8
6.3 Replacing the filter (Zamjena filtra)	8
6.4 Set time (Podešavanje vremena)	8
6.5 Auto-start (Automatsko uključivanje)	9
6.6 Samoisključivanje	9
6.7 Energy saving (Ušteda energije)	9
6.8 Setting the temperature (Podešavanje temperature)	9
6.9 Setting water hardness (Podešavanje tvrdoće vode)	9
6.10 Enable/disable the beep (Aktivacija/deaktivacija zvučnog signala)	9
6.11 Setting the language (Postavljanje jezika) ..	10
6.12 Cup lighting (Osvjetljenje šalice)	10
6.13 Default values (reset) (Tvorničke postavke (resetiranje))	10
6.14 Statistics function (Funkcija statistika)	10
7. ISPIRANJE	10
8. PRIPREMA KAVE	10
8.1 Odabir okusa kave	10
8.2 Odabir količine kave u šalici	11
8.3 Prilagodba količine moje kave	11
8.4 Podešavanje mlina za kavu	11
8.5 Savjeti za topliju kavu	11
8.6 Priprema kave upotrebom kave u zrnju	11
8.7 Priprema kave upotrebom pre-mljevene kave	12
9. PRIPREMA KAVNIH NAPITAKA S MLIJEKOM	12
9.1 Napunite i pričvrstite spremnik za mlijeko ..	12
9.2 Prilagodite količinu pjene	12
9.3 Priprema cappuccina ili mlijeka s kavom	12
9.4 Čišćenje spremnika za mlijeko poslije svake uporabe	13
9.5 Programiranje količine kave i mlijeka u šalici za cappuccino	13
10. PRIPREMA VRUĆE VODE	13
10.1 Promjena automatski isporučene vode	13
11. ČIŠĆENJE	13
11.1 Čišćenje uređaja	13
11.2 Čišćenje unutarnjeg kruga aparata	14
11.3 Čišćenje spremnika taloga kave	14
11.4 Čišćenje posude za prikupljanje kapljica i posude za prikupljanje kondenzata	14
11.5 Čišćenje unutrašnjosti aparata	14
11.6 Čišćenje spremnika za vodu	14
11.7 Čišćenje mlaznica za ispuštanje kave	14
11.8 Čišćenje lijevka za uvođenje mljevene kave ..	15
11.9 Čišćenje infuzera	15
11.10 Čišćenje spremnika mlijeka	15
11.11 Čišćenje mlaznice za vruću vodu/paru	15
12. UKLANJANJE KAMENCA	15
13. PROGRAMIRANJE TVRDOĆE VODE	17
13.1 Mjerenja tvrdoće vode	17
13.2 Postavka tvrdoće vode	17
14. FILTAR ZA OMEKŠAVANJE VODE	17
14.1 Instaliranje filtra	17
14.2 Zamjena filtra	18
14.3 Uklanjanje filtra	18
15. TEHNIČKI PODACI	18
15.1 Savjeti za uštedu energije	18
16. PORUKE PRIKAZANE NA ZASLONU	19
17. RJEŠAVANJE PROBLEMA	20

Prije uporabe uređaja uvijek pročitajte sigurnosna upozorenja.

1. UVOD

1.1 Slova u zagradama

Slova u zagradama odgovaraju legendi navedenoj u Opisu aparata (str. 2-3).

1.2 Rješavanje problema i popravke

U slučaju problema, najprije ih pokušajte riješiti slijedeći upozorenja u poglavljima "16. Poruke prikazane na zaslonu" i "17. Rješavanje problema".

Ako nisu neučinkovita ili za daljnje pojašnjenje, obratite se službi za korisnike pozivom na broj naveden u priloženom popisu "Korisnička podrška".

Ako vaša zemlja nije navedena na listu, nazovite broj naveden u jamstvu. Za bilo kakve popravke obratite se samo tehničkoj podršci tvrtke De'Longhi. Adrese su navedene u potvrdi o jamstvu aparata.

2. OPIS

2.1 Opis uređaja

(str.2 - A)







- A1. Kontrolna ploča
- A2. Regulator stupnja mljevenja
- A3. Polica za šalice
- A4. Poklopac spremnika zrna kave
- A5. Poklopac lijevka mljevene kave
- A6. Lijevak za uvođenje mljevene kave
- A7. Spremnik zrna kave
- A8. Glavna sklopka (*samo neki modeli)
- A9. Sjedište priključka kabela napajanja (* samo modeli s izvlačecim kabelom)
- A10. Spremnik za vodu
- A11. Vrata infuzera
- A12. Infuzer
- A13. Mlaznica za toplu vodu i paru
- A14. Izljev kave (podesiv po visini)
- A15. Spremnik taloga kave
- A16. Posuda za prikupljanje kondenzata
- A17. Pladanj za šalice
- A18. Indikator razine vode u sabirnici kapljica
- A19. Sabirnica kapljica
- A20. Svjetla za osvjetljenje šalice

2.2 Opis kontrolne ploče

(str. 3 - B)

Neke tipke na ploči imaju dvostruku funkciju: ona se označuje za gradama, unutar opisa.

- B1. Zaslon: vodi korisnika u korištenju aparata
- B2. Ručica za izbor: rotirati za odabir željene količine kave. (Kada pristupite IZBORNIKU programiranja: rotirati za odabir željene funkcije)

- B3. Tipka  : za uključivanje i isključivanje aparata
- B4. Tipka **P** za ulaz u izbornik
- B5. Tipka  : za ispiranje. (Kada pristupite IZBORNIKU programiranja, ima funkciju tipke "ESC" (izlaz): pritisnite za izlaz iz odabrane funkcije i povratak u glavni izbornik)
- B6. Tipka odabira ukusa  : pritisnite za odabir okusa kave
- B7. Tipka  : za pripremu 1 šalice kave s postavkama prikazanim na zaslonu
- B8. Tipka  : za pripremu 2 šalice kave s postavkama prikazanim na zaslonu
- B9. Tipka  za ispuštanje vruće vode (Kada pristupite IZBORNIKU: ima funkciju tipke "OK", pritisnite za potvrdu izbora)
- B10. Tipka CAPPUCCINO: za pripremu cappuccina

2.3 Opis dodatnog pribora

(str. 3 - C)

- C1. Reaktivna traka (*samo neki modeli)
- C2. Mjerica prethodno mljevene kave
- C3. Sredstvo za uklanjanje kamenca (*samo neki modeli)
- C4. Filtar za omešavanje vode (*samo neki modeli)
- C5. Četka za čišćenje (*samo neki modeli)
- C6. Dozator za vruću vodu
- C7. Kabel za napajanje (*samo neki modeli)

2.4 Opis spremnika mlijeka

(str. 3- D)

- D1. Ručica za podešavanje pjene i funkcije CLEAN (Čišćenje)
- D2. Poklopac posude za mlijeko
- D3. Posuda za mlijeko
- D4. Cijev za mlijeko
- D5. Cijev za isporuku pjene mlijeka (podesiva)



3. PRVO POKRETANJE UREĐAJA

Imajte na umu:

- Prilikom prve uporabe isperite toplom vodom sav uklonjivi pribor koji je namijenjen za dodir s vodom ili mlijekom.
- Prilikom prve uporabe, krug vode je prazan, tako da stroj može biti vrlo bučan: buka će se ublažiti kao dolazi do punjenja kruga.
- Svi tragovi kave na mlinu za kavu nastaju zbog testova funkcioniranja stroja prije nego što se proizvod stavi na tržište i dokaz su pažljive brige o istom.

1. **Modeli s izvlačecim kabelom (C7):** Umetnite priključak kabela za napajanje (A10) u ležište na stražnjoj strani uređaja;
2. Priključite aparat na električnu mrežu (sl. 1); pobrinite se da je glavna sklopka (A8) na stražnjoj strani uređaja uključena (sl. 2);
3. Izvadite spremnik za vodu (A10), napunite ga do MAX linije svježom vodom (sl. 3A), zatim ga vratite na mjesto (sl. 3B);

Okretanjem ručice za izbor potrebno je izabrati željeni jezik ili ostaviti da se na zaslonu (B1) jezici automatski mijenjaju (na oko 3 sekunde):

4. Kada se pojavi engleski pritisnite na nekoliko sekundi tipku  (B9) (sl. 4) dok se na zaslonu ne prikaže poruka; Zatim slijedite upute prikazane na zaslonu samog aparata;
5. Provjerite je li raspršivač vruće vode (C6) umetnut u mlaznicu (A13) i ispod nje stavite spremnik (sl. 5) s minimalnim kapacitetom od 100 ml;
6. Pritisnite tipku  za potvrdu isporuke vruće vode (sl. 4): aparat isporučuje vodu iz mlaznice, a zatim se automatski isključuje.

Sada je aparat za kavu spreman za normalnu uporabu.

Napomena:

- Pri prvom korištenju treba pripremiti 4-5 kava ili 4-5 cappuccina prije nego što aparat da zadovoljavajući rezultat.
- Tijekom pripreme prvih 5-6 cappuccina normalno je čuti zvuk kipuće vode: nakon toga će se zvuk ublažiti.
- Za još bolji užitak kave i bolje performanse uređaja preporučujemo ugradnju filtera za omekšavanje vode (C4) prema uputama u poglavlju "14. Filter za omekšavanje vode" (*ako je predviđeno). Ako vaš model nema filter, možete ga zatražiti od De'Longhi ovlaštenih servisnih centara.
- Preporučljivo je prilagoditi tvrdoću vode što je prije moguće slijedeći postupak u poglavlju "13. Programiranje tvrdoće vode".

4. UKLJUČIVANJE APARATA

Imajte na umu:

- Svaki put kad se aparat uključi, automatski se provodi predgrijavanje i ciklus ispiranja koji se ne mogu prekinuti. Aparat je spreman za uporabu tek nakon izvršavanja ovih ciklusa.
- *Samo modeli s glavnom sklopkom (A8):* prije uključivanja aparata uvjerite se da je glavna sklopka na stražnjoj strani aparata u pol. I «sl. 3».
- Prilikom isključivanja i uključivanja uređaja, poželjno je skupljati vodu za ispiranje u posudu, jer u suprotnom voda se može prelići s ruba i oštetiti uređaj, radnu površinu ili okolno područje.

Pozornost na opekline!

Tijekom ispiranja, iz mlaznice za izlaženje kave (A14) izlazi malo vruće vode. Obratite pozornost da ne dođete u kontakt sa vrućom vodom.

- Za uključivanje aparata pritisnite tipku  (B3) (sl. 6): na zaslonu (B1) i sačekajte.

Kad je završeno zagrijavanje, aparat izvršava ispiranje; na ovaj način, osim zagrijavanja kotla, vruća voda kruži kroz uređaj i tako ga zagrijava.

Aparat je na radnoj temperaturi kada se na zaslonu pojavi poruka koja ukazuje na okus i količinu kave.

5. ISKLJUČIVANJE

Prilikom svakog isključivanja, aparat obavlja automatski ciklus ispiranja ako je pripremljena kava.

Pozornost na opekline!

Tijekom ispiranja, iz mlaznice za izlaženje kave (A14) izlazi malo vruće vode. Obratite pozornost da ne dođete u kontakt sa vrućom vodom.

Za isključivanje aparata pritisnite tipku  (B3-sl. 6). ako je predviđeno, aparat vrši ispiranje, a zatim se isključuje (stanje pripravnosti).

Imajte na umu:

- Prilikom isključivanja i uključivanja uređaja, poželjno je skupljati vodu za ispiranje u posudu, jer u suprotnom voda se može prelići s ruba i oštetiti uređaj, radnu površinu ili okolno područje.
- Ako se uređaj ne koristi dulje vrijeme, preporučljivo je utikač iz utičnice. Za modele kod kojih je predviđeno, dovoljno je postaviti glavnu sklopku (A8) u položaj 0.

Pozornost!

Nemojte nikada izvlačiti utičnicu ili, za modele kod kojih je predviđeno, postaviti glavnu sklopku u položaj 0 isključivanja uređaja putem tipke  (standby - stanje pripravnosti).

6. POSTAVKE IZBORNIKA

Pristupanje izborniku za programiranje se vrši pritiskom na tipku P (B4); stavke koje možete odabrati iz izbornika jesu:

6.1 Descaling (Uklanjanje kamenca)

Upute o uklanjanju kamenca potražite u poglavlju "12. Uklanjanje kamenca".

6.2 Install filter (Instalirajte filter)



Upute za postavljanje filtera (C4) potražite u stavku "14.1 Instaliranje filtera".



6.3 Replacing the filter (Zamjena filtera)

Upute za zamjenu filtera (C4) potražite u stavku "14.2 Zamjena filtera".

6.4 Set time (Podešavanje vremena)

Ako želite podesiti vrijeme na zaslonu (B1), učinite sljedeće:

1. Pritisnite tipku P (B4) za ulaz u izbornik;
2. Okrenite ručicu za odabir (B2) (sl. 7) dok se na zaslonu prikaže željena funkcija;
3. Pritisnite tipku  (B9) (sl. 3);
4. Okrenite ručicu za odabir (sl. 7) za promjenu sati;
5. Pritisnite tipku  za potvrdu;
6. Okrenite ručicu za odabir (sl. 7) za promjenu minuta;

7. Pritisnite tipku  za potvrdu.
Vrijeme je sada postavljeno: zatim pritisnite tipku  (B5) za izlaz iz izbornika.





6.5 Auto-start (Automatsko uključivanje)

Moguće je podesiti vrijeme automatskog uključivanja kako bi aparat bio spreman u željeno vrijeme (na primjer ujutro), tako da možete odmah napraviti kavu.

Imajte na umu:



Da bi se ova funkcija aktivirala, vrijeme mora biti ispravno postavljeno.

Da biste aktivirali automatsko uključivanje, postupite na sljedeći način:

1. Pritisnite tipku **P** (B4) za ulaz u izbornik;
2. Okrenite ručicu za odabir (B2) (sl. 7) dok se na zaslonu prikaže željena funkcija;
3. Pritisnite tipku  (B9);
4. Pritisnite još jednom tipku  za potvrdu aktiviranja;
5. Okrenite ručicu za odabir da odaberete sate;
6. Pritisnite tipku  za potvrdu;
7. Okrenite ručicu za odabir (sl. 7) za promjenu minuta;
8. Pritisnite tipku  za potvrdu;
9. Pritisnite zatim tipku  (B5) za izlaz iz izbornika.

Nakon što je potvrđeno vrijeme, aktiviranje automatskog uključivanja označeno je na zaslonu simbolom  koji se pojavljuje pored vremena i ispod stavke izbornika automatskog uključivanja.



Za isključivanje funkcije:

1. U izborniku odaberite stavku automatsko uključivanje;
 2. Pritisnite tipku  : na zaslonu se prikazuje riječ "Disable?" (Onemogućiti?);
 3. Pritisnite tipku  za potvrdu.
- Na zaslonu se više ne prikazuje simbol .

6.6 Samoisključivanje

Možete postaviti automatsko isključivanje kako bi se aparat isključio nakon 15 ili 30 minuta ili nakon 1, 2 ili 3 sati.

Za programiranje automatskog isključivanja postupite na sljedeći način:



1. Pritisnite tipku **P** (B4) za ulaz u izbornik;
 2. Okrenite ručicu za odabir (B2) (sl. 7) dok se na zaslonu prikaže željena funkcija;
 3. Pritisnite tipku  (B9);
 4. Okrenite ručicu za odabir (sl. 6) dok se ne pojavi željeno vrijeme rada (15 ili 30 minuta, ili 1, 2 ili 3 sata);
 5. Pritisnite tipku  za potvrdu;
 6. Pritisnite zatim tipku  (B5) za izlaz iz izbornika.
- Automatsko isključivanje je tako reprogramirano.

6.7 Energy saving (Ušteda energije)

Pomoću ove funkcije možete uključiti ili isključiti način rada za uštedu energije. Kada je funkcija aktivna, jamči nižu potrošnju energije u skladu s važećim europskim propisima.

Aktiviranje načina uštede energije označeno je zvjezdicom pod naslovom "Energy saving" (Ušteda energije) unutar izbornika.

Da biste deaktivirali ili ponovno aktivirali način "ušteda energije", postupite na sljedeći način:

1. Pritisnite tipku **P** (B4) za ulaz u izbornik;
2. Okrenite ručicu za odabir (B2) (sl. 7) dok se na zaslonu prikaže željena funkcija;
3. Pritisnite tipku  (B9);
4. Pritisnite još jednom tipku  za aktiviranje ili deaktiviranje načina uštede energije;
5. Pritisnite zatim tipku  (B5) za izlaz iz izbornika.



Kada je funkcija uključena, nakon razdoblja neaktivnosti, na zaslonu će se pojaviti poruka "Energy saving" (Ušteda energije).

Imajte na umu:

- U načinu rada za uštedu energije uređaju treba nekoliko sekundi čekanja prije ispuštanja prve kave ili prvog napitka s mlijekom jer se mora prethodno zagrijati.
- Za pripremu bilo kojeg napitka pritisnite bilo koju tipku da biste izašli iz štednje energije, a zatim pritisnite tipku željenog napitka.
- Ako je umetnuta posuda za mlijeko (D), funkcija "Ušteda energije" se ne aktivira.

6.8 Setting the temperature (Podešavanje temperature)

Ako želite li promijeniti temperaturu vode sa kojom se priprema kava, postupite na sljedeći način:



1. Pritisnite tipku **P** (B4) za ulaz u izbornik;
2. Okrenite ručicu za odabir (B2) (sl. 7) dok se na zaslonu prikaže željena funkcija;
3. Pritisnite tipku  (B9);
4. Okrenite ručicu za odabir dok se na zaslonu ne prikaže željena temperatura (●=niska; ●●●●=visoka);
5. Pritisnite tipku  za potvrdu;
6. Pritisnite zatim tipku  (B5) za izlaz iz izbornika.

6.9 Setting water hardness (Podešavanje tvrdoće vode)

Upute o postavljanju tvrdoće vode potražite u poglavlju "13. Programiranje tvrdoće vode".



6.10 Enable/disable the beep (Aktivacija/deaktivacija zvučnog signala)

Sa ovom funkcijom se aktivira ili deaktivira zvučno upozorenje koje uređaj emitira pri svakom pritisku tipki i pri svakom unosu/uklanjanju pribora: uređaj je unaprijed postavljen s aktivnim zvučnim upozorenjem. Za deaktiviranje ili aktiviranje zvučnog signala, postupite na sljedeći način:

1. Pritisnite tipku **P** (B4) za ulaz u izbornik;
2. Okrenite ručicu za odabir (B2) (sl. 7) dok se na zaslonu prikaže željena funkcija;
3. Pritisnite tipku  (B9);
4. Pritisnite još jednom tipku  za aktiviranje ili deaktiviranje zvučnog signala;
5. Aktiviranje zvučnog signala označeno je zvjezdicom pod naslovom "Beep" (Zvučni signal) unutar izbornika. Pritisnite zatim tipku  (B5) za izlaz iz izbornika.

6.11 Setting the language (Postavljanje jezika)



Ako želite promijeniti jezik na zaslonu (B1), učinite sljedeće:

1. Pritisnite tipku **P** (B4) za ulaz u izbornik;
2. Okrenite ručicu za odabir (B2) (sl. 7) dok se na zaslonu prikaže željena funkcija;
3. Pritisnite tipku  (B9);
4. Okrenite ručicu za odabir dok se na zaslonu ne prikaže željeni jezik;
5. Pritisnite tipku  za potvrdu;
6. Na zaslonu se pojavljuje poruka koja potvrđuje instalirani jezik;
7. Pritisnite zatim tipku  (B5) za izlaz iz izbornika.

6.12 Cup lighting (Osvjetljenje šalice)

Pomoću ove funkcije se aktiviraju ili deaktiviraju svjetla za osvjetljenje šalice (A20): uređaj je unaprijed postavljen s aktivnim osvjetljenjem. Svjetla se uključuju svaki put kad se priprema kava i pri svakom ispiranju.



Za deaktiviranje ili ponovno aktiviranje ove funkciju postupite kako slijedi:

1. Pritisnite tipku **P** (B4) za ulaz u izbornik;
2. Okrenite ručicu za odabir (B2) (sl. 7) dok se na zaslonu (B1) prikaže natpis "Cup lighting (Osvjetljenje šalice)";
3. Pritisnite tipku  (B9): zaslon (B1) prikazuje "Enable?" ili "Disable?" (Omogućiti? ili Onemogućiti?);
4. Pritisnite tipku  za uključivanje ili isključivanje osvjetljenja šalice;
5. Aktiviranje funkcije označeno je zvjezdicom pod naslovom "Cup lighting" (Osvjetljenje šalice) unutar izbornika. Pritisnite zatim tipku  (B5) za izlaz iz izbornika.

6.13 Default values (reset) (Tvorničke postavke (resetiranje))



Ova funkcija će resetirati sve postavke izbornika i sve programirane vrijednosti će se vratiti na tvorničke postavke (osim jezika, koji ostaje onaj koji je već postavljen).

Da bi ste vratili tvorničke postavke, postupite na slijedeći način:

1. Pritisnite tipku **P** (B4) za ulaz u izbornik;
2. Okrenite ručicu za odabir (B2) (sl. 7) dok se na zaslonu prikaže željena funkcija;
3. Pritisnite tipku  (B9);
4. Pritisnite još jednom tipku  za potvrdu i izlaz.

6.14 Statistics function (Funkcija statistika)

Ova funkcija prikazuje statističke podatke aparata. Da biste ih pogledali, slijedite ove korake:

1. Pritisnite tipku **P** (B4) za ulaz u izbornik;
2. Okrenite ručicu za odabir (B2) (sl. 7) dok se na zaslonu prikaže željena funkcija;
3. Pritisnite tipku  (B9);
4. Okretanjem ručice za izbor (sl. 7) moguće je provjeriti:
 - koliko kave je napravljeno;
 - koliko je mliječnih pripravaka ukupno isporučeno;
 - koliko je ukupno litara vode isporučeno;
 - koliko dekalcificiranja je izvršeno;
 - koliko puta je zamijenjen filter za omekšavanje vode.
5. Zatim pritisnite 2 puta tipku  (B5) za izlaz iz izbornika.

7. ISPIRANJE

Pomoću ove funkcije moguće je ispuštati vruću vodu iz mlaznice za kavu (A14) i, ako je umetnut, iz raspršivača vruće vode (C6), kako bi se očistio i zagrijao unutarnji krug aparata.

Stavite spremnik s minimalnim kapacitetom od 100 ml ispod aparata za kavu i vruću vodu (sl. 5).

Pozornost! Opasnost od opekotina!

Kada se priprema vruća voda nemojte ostavljati aparat bez nadzora.

1. Za aktiviranje ove funkcije, pritisnite tipku  (B5): na zaslonu (B1) pojavljuje se poruka "RINSING, please wait" (ISPIRANJE, molimo pričekajte);
2. Nakon nekoliko sekundi, najprije iz mlaznice za kavu, a zatim i iz mlaznice vruće vode (ako je umetnuta), izlazi vruća voda koja čisti i zagrijava unutarnji krug stroja: na zaslonu se pojavljuje se natpis "RINSING" (Ispiranje) i traka napretka koja se ispunjava tijekom pripreme;
3. Za zaustavljanje funkcije pritisnite bilo koju tipku ili pričekajte automatsko prekidanje.

Imajte na umu:

- Za periode nekorisćenja dulje od 3-4 dana preporuča se, kada se stroj ponovo uključi, izvršiti 2/3 ispiranja prije ponovne upotrebe;
- Normalno je da nakon izvođenja te funkcije postoji voda u spremniku taloga kave (A14).

8. PRIPREMA KAVE

8.1 Odabir okusa kave

Aparat je tvornički postavljen za isporuku kave normalnog okusa.

Možete odabrati jedan od ovih okusa:

Extra-light taste (Ekstra-blagi okus)

Light taste (Blagi okus)

Standard taste (Normalni okus)

Strong taste (Jaki okus)

Extra-strong taste (Ekstra-jaki okus)

Za promjenu okusa, pritisnite više puta tipku za odabir arome

 (B6) (sl. 8) dok se na zaslonu (B1) ne pojavi željeni ukus.



8.2 Odabir količine kave u šalici

Aparat je tvornički postavljen za isporuku kave normalnog okusa. Za odabir količine kave, okrenite ručicu za izbor (B2) (sl. 7) dok se na zaslonu (B1) ne pokazuje poruka iznosa kave koji želite:

Odabrana kava	Količina u šalici (ml)
MY COFFEE (MOJA KAVA)	može se programirati: od ≈20 do ≈180
SHORT COFFEE (KRATKA KAVA)	≈40
STANDARD (STANDARDNA)	≈60
LONG (DUGA)	≈90
EXTRA LONG (VEOMA DUGA)	≈120

8.3 Prilagodba količine moje kave

Aparat je tvornički postavljen za isporuku oko 30 ml "my coffee" „moje kave“. Ako želite promijeniti ovu količinu, učinite sljedeće:

1. Stavite šalicu ispod mlaznica za izlaženje kave (A14) (sl. 9);
2. Okrenite ručicu za odabir (B2) (sl. 7) dok se ne prikaže napis MY COFFEE (moja kava);
3. Držite pritisnutom tipku  (B7) (sl. 10) dok aparat počinje sa ispuštanjem kave; zatim, otpustite tipku;
4. Čim kava u šalici dosegne željenu razinu, ponovo pritisnite tipku  (sl. 10).

Sada je količina kave u šalici programirana prema novoj postavci.

8.4 Podešavanje mlina za kavu

Mlin za kavu ne smije se prilagođavati, barem ne u početku, jer je već unaprijed postavljen u tvornici kako bi se osigurala pravilna isporuka kave.

Međutim, ako poslije prvih kava, isporuka rezultira slabijom ili s manje pjene ili prebrza ili prespora (kaplje), potrebno je izvršiti regulaciju pomoću ručice za podešavanje stupnja mljevenja (A2) (sl. 11).

Imajte na umu:

Ručica za podešavanje mora se zakretati samo dok je mlin za kavu u radu.

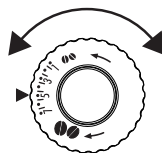

Ako kava izlazi presporo ili uopće ne izlazi, okrenite je u smjeru kazaljke na satu za jedan klik prema broju 7.

Da biste dobili puniju kavu i poboljšali izgled kreme, okrenite ručicu suprotno od kazaljke na satu prema broju 1 (ne više od jednog klika istodobno, inače

kava može izlaziti u kapljicama).

Učinak ove korekcije će biti vidljiv tek nakon pravljenja najmanje 2 uzastopne šalice kave. Ako se i nakon ovog podešavanja ne dobije željeni rezultat, ponovite ispravak zakretanjem ručice za još jedan klika.

8.5 Savjeti za topliju kavu



Da biste pripremili što topliju kavu, preporuča se da:

- izvršite ispiranje pritiskom na tipku  (B5), kao što je opisano u poglavlju "8. priprema kave";
- zagrijte šalice toplom vodom (koristite funkciju vruća voda, vidi poglavlje "10. Priprema vruće vode");
- odaberite "visoku" temperaturu kave u izborniku (vidi stavak "6.8 Setting the temperature (Podešavanje temperature)").



8.6 Priprema kave upotrebom kave u zrnu

Pozornost!

Nemojte koristiti zelena zrna kave, karamelizirane ili kandirane jer se mogu zaljepiti za mlin za kavu i učiniti ga neupotrebljivim.

1. Stavite zrna kave u odgovarajući spremnik (A7) (sl. 12);
2. Stavite ispod kljunova za izlaženje kave (A14):
 - 1 šalicu, ako želite 1 kavu (sl. 9);
 - 2 šalice, ako želite 2 kave.
3. Spustite mlaznice što je bliže moguće šalicama: na taj način se dobiva bolja krema (sl. 13);
4. Pritisnite tipku koja odgovara željenom broju kava (1 šalicu - B7  ili 2 šalice - B8 , sl. 10 i 14)
5. Započnite pripremu i na zaslonu (B1) se pojavljuje izabrana duljina i traka napretka koja se ispunjava tijekom pripreme.

Imajte na umu:

- Dok uređaj priprema kavu možete prekinuti ispuštanje iste u bilo kojem trenutku tako što će te pritisnuti jednu od tipki za pripremu.
 - Čim se završi sa ispuštanjem kave, želite li povećati količinu kave u šalici dovoljno je da držite pritisnutim (u roku od 3 sekunde) jednu od tipki za pripremu kave ( ili ).
- Kad se priprema dovrši, aparat je spreman za novu upotrebu.

Imajte na umu:

- Tijekom rada, na zaslonu se pojavljuju poruke ("FILL TANK" (NAPUNITE SPREMNIK), "EMPTY GROUNDS CONTAINER" (ISPRAZNITE SPREMNIK TALOGA KAVE) ITD.) čije je značenje objašnjeno u poglavlju "16. Poruke prikazane na zaslonu".

- Za dobivanje toplije kave, pogledajte stavak "8.5 Savjeti za topliju kavu".
- Ako kava izlazi u kapljicama ili slabija s malo kreme ili je previše hladna, pročitajte savjete u poglavlju "17. Rješavanje problema".

8.7 Priprema kave upotrebom pre-mljevene kave



Pozornost!

- Nikad ne stavljajte mljevenu kavu u aparat kako biste spriječili širenje unutar aparata i njegovo prljanje. U tom slučaju aparat se može oštetiti.
- Nikada nemojte stavljati više od 1 ravno napunjene mjerice (C2), jer u suprotnom unutrašnjost aparata se može zaprljati ili se lijevak (A6) može začepiti.



Imajte na umu:

Ako koristite prethodno mljevenu kavu, možete pripremiti samo jednu šalicu kave.

1. Pritisnite više puta tipku  (B6) (sl. 8) dok se na zaslonu (B1) ne prikaže "Pre-ground" (Mljeveno).
2. Provjerite da lijevak nije začepljen, a zatim umetnite ravnu mjericu prethodno mljevene kave (sl. 15).
3. Stavite šalicu ispod mlaznica za izlaženje kave (A14) (sl. 9).
4. Pritisnite tipku 1 šalice kave  (B7) (sl. 10).
5. Započnite pripremu i na zaslonu se pojavljuje izabrana duljina i traka napretka koja se ispunjava tijekom pripreme.

Imajte na umu:

Ako je aktiviran način rada "Ušteda energije", prije isporuke prve kave može proći nekoliko sekundi..

9. PRIPREMA KAVNIH NAPITAKA S MLIJEKOM

Imajte na umu:

- Kako biste izbjegli malo pjenasto mlijeko ili mlijeko s velikim mjehurićima, uvijek očistite poklopac mlijeka (D2) i mlaznicu za vruću vodu (A13) kako je opisano u stavcima "9.5 Programiranje količine kave i mlijeka u šalici za cappuccino", "12. Uklanjanje kamenca" i "11.11 Čišćenje mlaznice za vruću vodu/paru".

9.1 Napunite i pričvrstite spremnik za mlijeko

1. Uklonite poklopac (D2) (sl. 16);
2. Napunite spremnik mlijeka (D3) s dovoljno mlijeka, ne premašujući MAX razinu koja je utisnuta na spremniku (sl. 17). Imajte na umu da svaki usjek na strani spremnika odgovara 100 ml mlijeka;



Imajte na umu:

- Kako bi dobili još gušću i homogeniju pjenu, nužno je koristiti obrano ili djelomično obrano mlijeko na temperaturi hladnjaka (oko 5 °C).

- je aktiviran način rada "Ušteda energije", prije isporuke cappuccina može proći nekoliko sekundi.
3. Uvjerite se da li je crijevo za pražnjenje mlijeka (D4) dobro postavljeno u odgovarajuće sjedište na dnu poklopca spremnika mlijeka (sl. 18);
 4. Vratite poklopac na posudu za mlijeko;
 5. Uklonite izljev za vruću vodu (C6) s mlaznice (A13) (sl. 19);
 6. Zakačite spremnik na mlaznicu gurajući do dna (sl. 20): aparat emitira zvučni signal (ako je aktivan);
 7. Stavite dovoljno veliku šalicu ispod mlaznica za izlaženje kave (A14) i ispod cijevi za raspršivanje mlijeka (D5); podešite duljinu cijevi za dovođenje mlijeka, kako bi se približila čaši, jednostavno je povucite prema dolje (sl. 21);
 8. Slijedite upute u nastavku za svaku određenu funkciju.

9.2 Prilagodite količinu pjene

Okretanjem ručice za podešavanje pjene (D1), odaberite količinu mliječne pjene koja će se izaći tijekom pripreme kavnih mliječ-nih napitaka.

Položaj ručice	Opis	Preporučeno za...
	Bez pjene	CAPPUCCINO / LATTE MACCHIATO (MLIJEKO S KAVOM)
	S malo pjene	
	Maksimalna pjena	

9.3 Priprema cappuccina ili mlijeka s kavom

1. Nakon stavljanja spremnika za mlijeko (D), okrenite ručicu za podešavanje pjene (D1) koja se nalazi na poklopcu spremnik mlijeka (D2) u željeni položaj (sl. 22);
2. Pritisnite tipku CAPPUCCINO (B10). Na zaslonu se (B1) pojavljuje se natpis "CAPPUCCINO" i traka napretka koja se ispunjava tijekom pripreme;
3. Nakon ispuštanja mlijeka stroj automatski priprema kavu.

Imajte na umu:

- Ako, tijekom isporuke, želite zaustaviti pripremu mlijeka, pritisnite dva puta tipku CAPPUCCINO.
- Čim se završi sa ispuštanjem, želite li povećati količinu mlijeka ili kave u šalici, dovoljno je držati pritisnutom (u roku od 3 sekunde) tipku CAPPUCCINO.
- Nemojte dugo ostavljati posudu za mlijeko izvan hladnjaka: što je veća temperatura mlijeka (idealno 5 °C), to je lošija kvaliteta pjene.

9.4 Čišćenje spremnika za mlijeko poslije svake uporabe

Pozornost! Opasnost od opekotina

Čišćenja unutarnjih kanala spremnika mlijeka (D), iz cijevi za isporuku pjenušavog mlijeka (D5) izlaze kapljice vruće vode i pare. Obratite pozornost da ne dođete u kontakt sa vrućom vodom.

Nakon svake uporabe funkcija za spravljanje mlijeka, na zaslonu (B1) se pojavljuje trepereći natpis "SET DIAL TO CLEAN" (Postavite ručicu na Čišćenje). Izvršite čišćenje kako biste uklonili ostatke mlijeka postupajući na sljedeći način:

1. Ostavite priključenim spremnik za mlijeko (D) na aparatu (nije potrebno pražnjenje spremnika za mlijeko);
2. Postavite šalicu ili drugi spremnik ispod cijevi za ispuštanje pjenušavog mlijeka (sl. 21);
3. Okrenite ručicu za podešavanje pjene (D1) na "CLEAN" (Čišćenje) (Sl. 23): na zaslonu se pojavljuje traka napretka koja se ispunjava tijekom pripreme i natpis "Cleaning underway, Please wait" (Čišćenje u tijeku, Molimo pričekajte). Čišćenje se automatski zaustavlja;
4. Vratite ručicu za podešavanje na jedan od izbora pjene;
5. Skinite spremnik za mlijeko i uvijek očistite mlaznicu za paru (A13) spužvom (sl. 24).

Imajte na umu:

- Ako je potrebno pripremiti više šalica mliječnih napitaka, očistite spremnik za mlijeko nakon posljednje pripreme.
- Posuda s preostalim mlijekom može se pohraniti u hladnjaku.
- U nekim slučajevima, za vršenje čišćenja, potrebno je pričekati da se aparat ugrije.

9.5 Programiranje količine kave i mlijeka u šalici za cappuccino

Aparat je prethodno programiran za ispuštanje standardne količine napitaka. Želite li modificirati ove količine, postupite na sljedeći način:



1. Stavite šalicu ispod mlaznice za izlaženje kave (A14) i ispod cijev za ispuštanje mlijeka (D5) (sl. 21);
2. Držite pritisnutom tipku CAPPUCCINO (B10) dok se na zaslonu (B1) ne pojavi natpis "PROGRAM MILK" (Programiranje mlijeka) Program quantity" (Programirajte količinu);
3. Otpustite tipku. Aparat počinje sa ispuštanjem mlijeka;
4. Čim se dostigne željena količina mlijeka u šalici, ponovno pritisnite tipku CAPPUCCINO;
5. Nakon nekoliko sekundi stroj prestaje ispuštati mlijeko i počinje ispuštati kavu: na zaslonu se prikazuje poruka "PROGRAM COFFEE" (Programiranje kave) Program quantity" (Programirajte količinu);
6. Čim kava u šalici dosegne željenu količinu, ponovo pritisnite tipku CAPPUCCINO. Ispuštanje kave se prekida.

Sada je uređaj reprogramiran prema novim količinama mlijeka i kave.

10. PRIPREMA VRUĆE VODE

Pozornost! Opasnost od opekotina!

Kada se priprema vruća voda nemojte ostavljati aparat bez nadzora. Mlaznica (C6) se zagrijava tijekom ispuštanja i stoga se mora držati samo za ručicu.



1. Provjerite je li raspršivač za pripremu vruće vode pravilno pričvršćen;
2. Stavite posudu ispod raspršivača (što je bliže moguće kako biste izbjegli prskanje);
3. Pritisnite tipku  (B9) (sl. 4). Na zaslonu (B1) se pojavljuje poruka "HOT WATER (Vruća voda)" i traka napretka koja se ispunjava tijekom pripreme;
4. Aparat ispušta oko 250 ml vruće vode nakon čega dolazi do automatskog prekida. Za zaustavljanje ispuštanja vruće vode, pritisnite tipku .

Imajte na umu:

Ako je aktiviran način rada "Ušteda energije", prije isporuke vruće vode može proći nekoliko sekundi.

10.1 Promjena automatski isporučene vode

Aparat je tvornički postavljen za isporuku oko 250ml vruće vode. Ako želite promijeniti količinu, učinite sljedeće:

1. Stavite posudu ispod raspršivača (C6);
2. Držite pritisnutom tipku  (B9) dok ne započne ispuštanje vruće vode, zatim otpustite tipku .
3. Kada vruća voda u šalici dosegne potrebnu razinu, ponovno pritisnite tipku .

Sada je aparat programiran prema novoj postavci.

11. ČIŠĆENJE

11.1 Čišćenje uređaja

Sljedeći dijelovi aparata moraju se redovito čistiti:



- unutarnji krug aparata;
- spremnik taloga kave (A15);
- posuda za prikupljanje kaplica (A19) i posuda za prikupljanje kondenzata (A16);
- spremnik za vodu (A10);
- kljunovi za izlaženje kave (A14);
- lijevak za uvođenje mljevene kave (A6);
- infuzer (A12), dostupna nakon otvaranja servisnih vrata (A11);
- spremnik mlijeka (D);
- mlaznica za vruću vodu/paru (A13);

Pozornost!

- Za čišćenje uređaja, ne koristite otapala, abrazivna sredstva niti alkohol. Sa superautomatskim aparatima De'Longhi, nije potrebna uporaba kemijskih aditiva za čišćenje aparata.
- Nijedna komponenta aparata ne može se prati u perilica posuđa osim spremnika za mlijeko (D).
- Za uklanjanje naslaga i taloga kave ne koristite metalne predmete jer mogu oštetiti metalne ili plastične površine.

11.2 Čišćenje unutarnjeg kruga aparata

Za periode nekoristištenja dulje od 3/4 dana preporuča se prije uporabe aparata, uključivanje i ispuštanje:

- 2/3 ispiranja pritiskom na tipku  (B5);
- ispuštanja vruće vode, na nekoliko sekundi, pritiskom na tipku  (B9).

11.3 Čišćenje spremnika taloga kave

Kad se na zaslonu (B1) pojavi natpis "EMPTY GROUNDS CONTAINER (OČISTITI SPREMNIK TALOGA)", potrebno je izvršiti njegovo pražnjenje i čišćenje. Sve dok se spremnik taloga kave (A15) ne očisti, aparat ne može praviti kavu. Aparat ukazuje na potrebu pražnjenja spremnika, čak i ako nije pun, ako je od prve pripreme proteklo 72 sata (kako bi mjerenje 72 sata bilo ispravno aparat se nikada ne smije isključiti pomoću glavne sklopke).

Pozornost! Opasnost od opekotina

Ako napravite uzastopno nekoliko cappuccina, metalni pladanj za šalice (A17) postaje vruć. Pričekajte da se ohladi prije dodirivanja i samo ga uhvatite s prednje strane.

Za vršenje čišćenja (aparat uključen):

- Izvucite sabirnicu kapljica (A19) (sl. 25), ispraznite i očistite je.
- Ispraznite i pažljivo očistite spremnik taloga (A15) vodeći računa da uklonite sve ostatke koji su se nataložili na dnu: ako je uključena uz vaš model, isporučena četka (C5) je opremljena lopaticom koja je pogodna za ovu operaciju.
- Provjerite posudu za prikupljanje kondenzata (A16) (crvene boje) i, ako je puna, ispraznite je.

Pozornost!

Kada izvučete sabirnicu kapljica obavezno je uvijek ispraznite i spremnik taloga kave, iako je tek malo napunjen.

Ako se to ne učini, prilikom spremanja sljedećih kava, spremnik se može napuniti više nego što se očekivalo i dovesti do začepljenja aparata.

Imajte na umu:

Normalno je da nakon izvođenja čišćenja postoji voda u spremniku taloga kave (A14).

11.4 Čišćenje posude za prikupljanje kapljica i posude za prikupljanje kondenzata

Pozor!

Posuda za prikupljanje kapljica (A19) je opremljena s pokazivačem razine (A18) (crvene boje) sadržane vode (sl. 26). Prije nego što je pokazatelj izviri iz pladnja za šalice (A17), ispraznite i očistite posudu, jer se voda može prelitati s ruba i oštetiti uređaj, radnu površinu ili okolno područje.

Za uklanjanje posude za prikupljanje kapljica:

1. Izvadite posudu za prikupljanje kapljica i spremnik taloga kave (A15) (sl. 25);
2. Ispraznite sabirnicu kapljica i spremnik taloga kave i operite ih;
3. Provjerite posudu za prikupljanje kondenzata crvene boje (A16) i, ako je puna, ispraznite je;
4. Vratite posudu za prikupljanje kapljica zajedno sa spremnikom taloga kave.

11.5 Čišćenje unutrašnjosti aparata

Opasnost od strujnog udara!

Prije bilo kojeg postupka čišćenja unutarnjih dijelova morate isključiti aparat (vidi poglavlje "5. Isključivanje") i iskopčajite utikač iz utičnice. Nikada nemojte uranjati uređaj u vodu.

1. Provjerite povremeno (jednom mjesečno) da unutrašnjost stroja (dostupna nakon vađenja za prikupljanje kapljica - A19) nije prljava. Ako je potrebno uklonite naslage kave četkom (ako je uključen uz vaš model, upotrijebite isporučeni pribor (C5)) i spužvu;
2. Usisivačem očistite sve ostatke kave (sl. 27).

11.6 Čišćenje spremnika za vodu

1. Povremeno očistite spremnik za vodu (A10) (otprilike jednom mjesečno) i pri svakoj promijeni filtra za vodu (C4) (ako je predviđeno) s vlažnom krpom i malo blagog deterdženta;
2. Uklonite filtar (C4) (ako je prisutan) i isperite pod tekućom vodom;
3. Vratite filtar (ako je predviđeno), napunite spremnik vodom i ponovno umetnite spremnik;
4. (samo za modele s filtrom za omekšavanje vode) Ispustite 100 ml vode.

11.7 Čišćenje mlaznica za ispuštanje kave

1. Povremeno očistite mlaznice za ispuštanje kave (A14) pomoću spužve ili krpe (sl. 28A);
2. Provjerite da rupe za raspršivanje kave nisu blokirane. Ako je potrebno uklonite naslage kave pomoću čačkalice (sl. 28B).

11.8 Čišćenje lijevaka za uvođenje mljevene kave

Povremeno kontrolirajte (otprilike jednom mjesečno) lijevak za uvođenje mljevene kave (A6) nije začepljen. Ako je potrebno uklonite naslage kave četkom (ako je uključen uz vaš model, upotrijebite isporučeni pribor (C5)).

11.9 Čišćenje infuzera

Infuzer (A11) se mora očistiti barem jednom mjesečno.

Pozornost!

Infuzer se ne može izvaditi kada je aparat uključen.

1. Provjerite je li stroj pravilno isključen (pogledajte poglavlje "5. Isključivanje");
2. Izvadite spremnik za vodu (A10);
3. Otvorite servisna vrata (A11) (sl. 28) postavljena s desne strane;
4. Pritisnite prema unutra dvije obojene tipke za otpuštanje i istovremeno izvucite infuzer van (sl. 29);
5. Potopite infuzer na oko 5 minuta u vodu, a zatim ga isperite tekućom vodom;

Pozornost!

ISPERITE SAMO S VODOM

BEZ DETERDŽENATA - BEZ PERILICE POSUĐA

Očistite infuzer bez upotrebe deterdženta jer bi ga mogli oštetiti.

6. Koristeći četku (ako je uključen uz vaš model, upotrijebite isporučeni pribor (C5)), očistite moguće naslage kave na sjedištu infuzera, koji se mogu vidjeti kroz otvor infuzera;
7. Nakon čišćenja, vratite infuzer postavljanjem u nosač i na donji klin; zatim pritisnite na natpis PUSH (Gurni) sve dok ne čujete klik;

Imajte na umu:

Ako je vraćanje infuzera teško, potrebno je (prije postavljanja) njegovo vraćanje na ispravnu veličinu istodobnim jakim pritiskanjem na dvije poluge (sl. 30).

8. Jednom postavljen, uvjerite se da su dvije obojene tipke iskočile prema vani;
9. Zatvorite vrata infuzora;
10. Vratite spremnik za vodu.

11.10 Čišćenje spremnika mlijeka

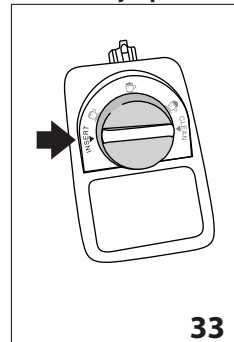

Nakon svakog pripremanja mlijeka očistite spremnik mlijeka (D), kao što je opisano u nastavku:

1. Izvucite poklopac (D2);
2. Skinite ispusnu cijev mlijeka (D5) i odvodnu cijev (D4) (sl. 32);
3. Okrenite ručicu za podešavanje pjene (D1) u položaj "INSERT" (Umetni) (pogledajte sl. 33) i izvucite je prema gore;

4. Temeljito operite dijelove toplom vodom i blagim deterdžentom. Svi dijelovi se mogu prati u perilici posuđa, ali ih je potrebno staviti u gornju košaru.

Obratite posebnu pozornost na odsutnost ostataka mlijeka u otvorima i u utoru ispod ručice (pogledajte sl. 34) ne ostanu ostaci mlijeka: po potrebi, očistite utor čačkalicom;

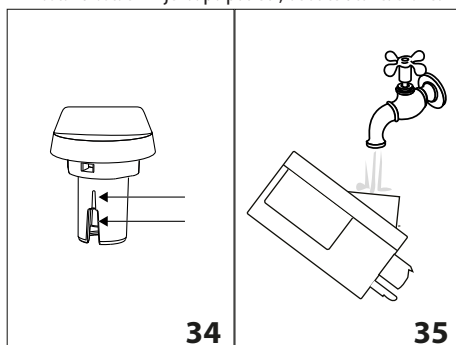

5. Isperite unutarnju stranu kućišta ručice za podešavanje pjene s tekućom vodom (pogledajte sl. 35);
6. Također, provjerite da dovodna i ispusna cijev mlijeka nisu blokirani ostacima mlijeka;
7. Vratite ručicu umetanjem u blizini natpisa "INSERT" (Umetni), dovodnu i ispusnu cijev mlijeka;
8. Vratite poklopac na posudu za mlijeko (D3).

11.11 Čišćenje mlaznice za vruću vodu/paru

Očistite mlaznicu (A13) nakon svakog pripremanja mlijeka, sa spužvom, uklanjajući ostatke mlijeka koji se nalaze na brtvama (sl. 23).

12. UKLANJANJE KAMENCA

Pozor!



- Prije uporabe uvijek pročitajte upute i oznake na pakiranju sredstva za uklanjanje kamenca.
- Preporučuje se isključiva uporaba sredstva za uklanjanje kamenca De'Longhi. Uporaba neodgovarajućih sredstava za uklanjanje kamenca, kao i redovito provođenje uklanjanja kamenca, može dovesti do pojave nedostataka koji nisu obuhvaćeni jamstvom proizvođača.
- Sredstvo za uklanjanje kamenca može oštetiti osjetljive površine, ako se proizvod slučajno prolje, odmah ga osušite.

Za uklanjanje kamenca	
Sredstvo za uklanjanje kamenca	Sredstvo za uklanjanje kamenca De'Longhi
Spremnik	Preporučeni kapacitet: 1,8l

Za uklanjanje kamenca

Vrijeme ~45min

Izvršite uklanjanje kamenca aparata kada na se na zaslonu (B1) pojavi (trepereći) poruka "DESCALE"(UKLANJANJE KAMENCA).

1. Uključite aparat i pričekajte da bude spreman za uporabu;
2. Uđite u izbornik pritiskom na tipku **P** (B4);
3. Okrenite ručicu za odabir (B2) dok se ne prikaže natpis "DESCALE"(Uklanjanje kamenca);
4. Odaberite pritiskom na tipku  (B9). Na zaslonu (B1) se pojavljuje "Descale" (Uklanjanje kamenca) "Confirm?" (Potvrdi?)  za aktiviranje funkcije;
5. Na zaslonu se pojavljuje "EMPTY DRIP TRAY" (Ispraznite sabirnicu kapljica) naizmjenično s "REMOVE FILTER" (Uklonite filtar) i "Add descaler, Confirm?" (Dodajte sredstvo za uklanj. kamenca. Potvrdi?);
6. Ispraznite spremnik za vodu (A10) i uklonite filtar za omekšavanje vode (C4), ako je prisutan; zatim ispraznite sabirnicu kapljica (A19) (sl. 24) i spremnik taloga kave (A15) i vratite ih na mjesto;
7. Ulijte u spremnik sredstvo za uklanjanje kamenca do razine **A** (što odgovara pakiranju od 100 ml) utisnute na unutrašnjosti spremnika (sl. 36), a zatim dodajte vodu (jedan litar) dok ne dođete do razine **B** (sl. 37); vratite spremnik za vodu;

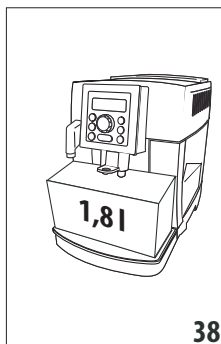
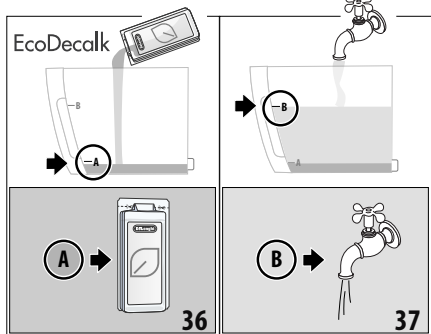



8. Postavite ispod mlaznice za kavu (A14) i ispod mlaznice vruće vode (C6) posudu koja ima minimalnu zapreminu od 1,8 l (sl. 38).

Pozornost! Opasnost od opekotina

Iz mlaznice za kavu i iz mlaznice vruće vode izlazi vruća voda koja sadrži kiseline. Stoga, obratite pozornost da ne dođete u kontakt sa vrućom vodom.

9. Pritisnite tipku  za potvrdu stavljanja rastvora za uklanjanje kamenca: zaslon prikazuje "Descale underway" (Uklanjanje kamenca u tijeku) i pokreće se program za uklanjanje kamenca. Tekućina za uklanjanje kamenca izlazi iz mlaznice za kavu i mlaznice za vruću vodu, automatski vršeći niz ispiranja u intervalima kako bi se uklonili ostatci kamenca iz unutrašnjosti stroja;

Nakon otprilike 25 minuta aparat zaustavlja uklanjanje kamenca i na zaslonu se pojavljuje poruka "RINSING" „FILL TANK" (Ispiranje, napunite spremnik za vodu).

10. Uređaj je spreman za ispiranje sa svježom vodom. Ispraznite posudu koja se koristi za sakupljanje otopine za uklanjanje kamenca i izvadite spremnik za vodu, ispraznite ga, isperite ga tekućom vodom, napunite ga do MAX razine čistom vodom i ponovno ga stavite u aparat: na zaslonu se prikazuje natpis "Rinsing, Confirm?" (Ispiranje, potvrdi?);
11. Stavite posudu koja se koristi za sakupljanje otopine za uklanjanje kamenca ispod mlaznice za kavu i mlaznice za vruću vodu (sl. 37);
12. Pritisnite tipku  za pokretanje ispiranja. Vruća voda izlazi iz mlaznica i na zaslonu se pojavljuje poruka "RINSING Please wait" (Ispiranje, molimo sačekajte);
13. Kada je spremnik vode u cijelosti prazan, na zaslonu se pojavljuje poruka "RINSING" (Ispiranje) naizmjenično s porukom "FILL TANK" (Napunite spremnik) i porukom "INSERT FILTER" (Umetnite filtar) (ako je prethodno uklonjen);
14. Izvucite spremnik za vodu, vratite filtar za omekšavanje vode (ako je prethodno uklonjen), napunite spremnik do MAX razine svježom vodom i vratite ga u aparat: na zaslonu se prikazuje poruka "RINSING, Confirm?" (Ispiranje, potvrdi?);
15. Postavite ispod mlaznice za vruću vodu praznu posudu za sakupljanje vode za ispiranje;
16. Pritisnite tipku  za pokretanje ispiranja: aparat započinje ispiranje iz mlaznice za vruću vodu, a na zaslonu se pojavljuje poruka "RINSING Please wait" (Ispiranje, molimo sačekajte);
17. Na kraju, na zaslonu se pojavljuje poruka: "Rinsing complete, Confirm?" (Ispiranje završeno, potvrdi?);
18. Pritisnite tipku  vruća voda, zaslon prikazuje "FILL TANK" (napunite spremnik);
19. Ispraznite sabirnicu kapljica, izvucite i hapunite spremnik za vodu sa svježom vodom do MAX razine i vratite u aparat. Na ovaj način je završeno uklanjanje kamenca.

Imajte na umu:

- Ako se proces uklanjanja kamenca ne završi ispravno (npr. zbog nestanka struje) preporuča se ponavljanje cijelog postupka;
- Normalno je da nakon izvođenja ciklusa uklanjanja kamenca postoji voda u spremniku taloga kave (A15).

13. PROGRAMIRANJE TVRDOĆE VODE



Na zaslону se poslije određenog perioda rada prikazuje poruka "DESCALE" (Čišćenje od kamenca), što zavisi od tvrdoće vode. Uređaj je tvornički postavljen na 4. razinu tvrdoće vode. Ako želite, moguće je programirati aparat na osnovu stvarne tvrdoće vode koju imate u različitim regijama, mijenjajući na taj način učestalost procesa uklanjanja kamenca.

13.1 Mjerenja tvrdoće vode

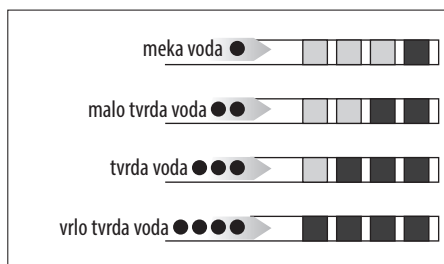
1. Neki se modeli isporučuju s reakcijskom trakom (C1) priloženom uz upute na engleskom jeziku. Ako ga vaš model ne sadrži, obratite se servisnom centru da biste je kupili.
2. Uronite traku potpuno u čašu vode na oko jednu sekundu;
3. Izvadite traku iz vode i lagano je protresite. Nakon otprilike jedne minute formiraju se 1, 2, 3 ili 4 kvadrata crvene boje, a ovisno o tvrdoći vode svaki kvadrat odgovara 1 razini;



13.2 Postavka tvrdoće vode

1. Pritisnite tipku P (B4) za ulaz u izbornik;
 2. Okrenite ručicu za odabir (B2) dok se ne prikaže natpis "Water hardness" (Tvrdoća vode).
 3. Potvrdite odabir pritiskom na tipku  (B9);
 4. Okrenite ručicu za odabir i podesite razinu koju je otkrila test traka (C1) (vidi sliku u prethodnom stavku);
 5. Pritisnite tipku  za potvrdu postavke;
 6. Pritisnite tipku  (B5) za izlaz iz izbornika.
- Sada je aparat programiran prema novoj postavci tvrdoće vode.

14. FILTAR ZA OMEKŠAVANJE VODE

Neki modeli se isporučuju s filtrom za omekšavanje vode (C4): ako vaš model nije opremljen, savjetujemo Vam da ga kupite kod ovlaštenih De'Longhi servisnih centara. Slijedite dolje navedene upute za pravilnu uporabu filtra.

14.1 Instaliranje filtra

1. Uklonite filtar (C4) iz pakiranja;
2. Zakrenite datumski disk (vidi sl. 38) kako biste prikazali sljedeća 2 mjeseca korištenja;

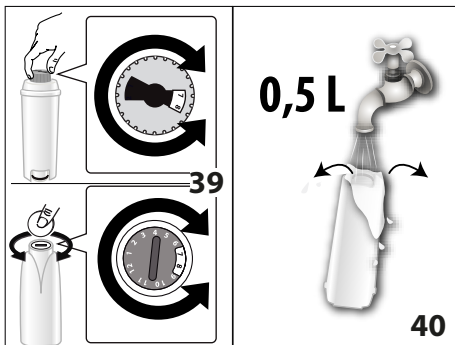

Imajte na umu:

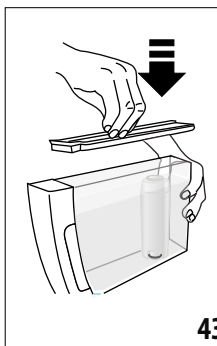
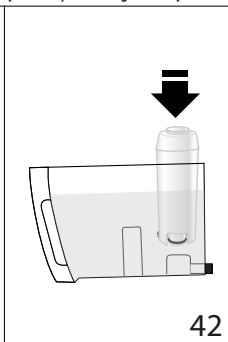
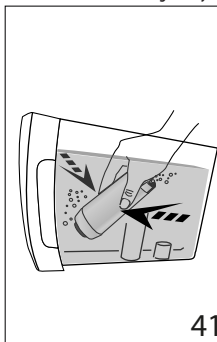

filtr traje dva mjeseca ako se aparat koristi normalno, ali ako uređaj ostaje neupotrijebljen s instaliranim filtrom, traje maksimalno do 3 tjedna.

3. Da biste aktivirali filtar, pustite vodu iz slavine u otvor za filtra kao što je prikazano na sl. 39, sve dok voda ne počne izlaziti iz bočnih otvora dulje od jedne minute;
4. Izvucite spremnik (A10) aparata i napunite ga vodom;
5. Postavite filtar u spremnik za vodu i potpuno ga uronite nekoliko desetina sekundi, naginjući ga pritiskajući kako bi izašli svi mjehurići zraka (sl. 41);
6. Postavite filtar u odgovarajuće sjedište i pritisnite ga do kraja (sl. 42);



7. Ako je isporučen, zatvorite spremnik s poklopcem (sl. 43), a zatim ga vratite u uređaj; U trenutku kada se instalira filtar, potrebno je upoznati aparat na njegovu prisutnost.
8. Pritisnite tipku P (B4) za ulaz u izbornik;
9. Okrenite ručicu za odabir (B2) (sl. 9) dok se na zaslону (B1) ne pojavi



natpis "Install filter" (Instalirajte filter);

10. Pritisnite tipku  (B9);
11. Na zaslonu se prikazuje natpis "Enable?" (Omogući?);
12. Pritisnite tipku  za potvrdu odabira: zaslon prikazuje "Hot water Confirm?" (Vruća voda, Potvrdi?);
13. Postavite ispod mlaznice vruće vode (C6) spremnik (min. zapremina 500 ml);
14. Pritisnite tipku  za potvrdu odabira: uređaj započinje s ispuštanjem vode, a na zaslonu se prikazuje poruka "Please wait..." (Molimo sačekajte...);
15. Kada se završi s ispuštanjem vode, aparat se automatski vraća u "Ready for coffee" (Spreman za kavu).

Sada je filter aktiviran i na zaslonu označava zvijezdica ispod naslova Install filter (Instalirajte filter) u izborniku i može se pristupiti korištenju aparata.

14.2 Zamjena filtra

Kada zaslon (B1) prikazuje "REPLACE FILTER" (Zamijenite filter) ili kada su protekla dva mjeseca (vidi datum), ili ako se aparat ne koristi 3 tjedna, morate zamijeniti filter (C4):



1. Izvucite spremnik (A10) i istrošeni filter;
2. Uklonite novi filter iz pakiranja i nastavite kako je prikazano u koracima 2-3-4-5-6 prethodnog stavka;
3. Postavite ispod mlaznice vruće vode spremnik (min. zapremina 500 ml);
4. Pritisnite tipku **P** (B4) za ulaz u izbornik;
5. Okrenite ručicu za odabir (B2) dok se na zaslonu ne pojavi natpis "Replace filter" (Zamijenite filter);
6. Pritisnite tipku  (B9);
7. Na zaslonu se prikazuje natpis "Confirm?" (Potvrdi?);
8. Pritisnite tipku  za potvrdu odabira;
9. Na zaslonu se prikazuje natpis "HOT WATER Confirm?" (Vruća voda, Potvrdi?);
10. Pritisnite tipku  za potvrdu odabira: uređaj započinje s ispuštanjem vode, a na zaslonu se prikazuje poruka "Please wait..." (Molimo sačekajte...);
11. Kada se završi s ispuštanjem vode, aparat se automatski vraća u "Ready for coffee" (Spreman za kavu).

Sada je novi filter aktiviran i može se pristupiti korištenju aparata.

14.3 Uklanjanje filtra

Ako želite nastaviti koristiti aparat bez filtra (C4), morate ga ukloniti i prijaviti njegovo uklanjanje. Postupite na sljedeći način:

1. Izvucite spremnik (A10) i istrošeni filter;
2. Pritisnite tipku **P** (B4) za ulaz u izbornik;
3. Okrenite ručicu za odabir (B2) (sl. 9) dok se na zaslonu (B1) ne pojavi natpis "Install filter" (Instalirajte filter);
4. Pritisnite tipku  (B9);

5. Na zaslonu se prikazuje riječ "Disable?" (Onemogući?);
6. Pritisnite tipku  za potvrdu i tipku  (B5) za izlaz iz izbornika.

15. TEHNIČKI PODACI

Tlak:	220-240 V ~ 50/60 Hz max. 10A
Potrošnja energije:	1450W
Tlak:	1,5MPa (15 bar)
Maks. kapacitet spremnika za vodu:	1,8 l
Dimenzije ŠxDxV:	240x430x350 mm
Težina:	9,7 kg
Maksimalni kapacitet spremnika zrna:	250 g

Tvrтка De'Longhi zadržava pravo promjene, u bilo kojem trenutku, tehničkih i estetskih karakteristika, zadržavajući funkcionalnost i kvalitetu proizvoda.

15.1 Savjeti za uštedu energije

- Da biste smanjili potrošnju energije nakon pripreme jednog ili više napitaka, uklonite posudu (D) ili pribor.
- Postavite automatsko isključivanje na 15 minuta (vidi poglavlje "6.6 Samoisključivanje");
- Aktivirajte uštedu energije (vidi poglavlje "6.7 Energy saving (Ušteda energije)");
- Kad aparat zatraži, izvršite uklanjanje kamenca.

16. PORUKE PRIKAZANE NA ZASLONU

PRIKAZANA PORUKA	MOGUĆI UZROK	RJEŠENJE
FILL TANK (NAPUNITE SPREMNIK)	Voda u spremniku (A10) nije dovoljna.	Napunite spremnik vodom i/ili ga ispravno postavite, pritiskom do kraja, dok se ne čuje klik (sl. 3).
	Spremnik (A18) nije pravilno umetnut.	Ispravno postavite spremnik, pritiskom do kraja, dok se ne čuje klik (sl. 3).
EMPTY GROUNDS CONTAINER (ISPRAZNITE SPREMNIK TALOGA KAVE)	Spremnik taloga kave (A15) je pun.	Ispraznite spremnik taloga kave, posudu za prikupljanje kapljica (A19) i izvršite čišćenje, a zatim ih vratite u uređaj (sl. 25). Važno: kada izvučete sabirnicu kapljica obavezno je uvijek isprazniti i spremnik taloga kave, iako je tek malo napunjen. Ako se to ne učini, prilikom spremanja sljedećih kava, spremnik se može napuniti više nego što se očekivalo i dovesti do začepjenja aparata.
INSERT GROUNDS CONTAINER (VRATITE SPREMNIK TALOGA KAVE)	Nakon čišćenja spremnik taloga kave (A15) nije ispravno postavljen.	Izvadite sabirnicu kapljica (A19) i postavite spremnik taloga kave.
ADD PRE-GROUND COFFEE (STAVITE MLJEVENU KAVU)	Izabrana je funkcija "pre-ground coffee" (Stavite mljevenu kavu), ali u lijevak (A6) nije stavljena mljevena kava.	Stavite mljevenu kavu u lijevak (sl. 12) ili isključite izabranu funkciju.
GROUND TOO FINE ADJUST MILL (MLJEVENA KAVA PREFINA, PODESITE MLIN ZA KAVU)	Mljevenje je prefino te kava izlazi presporo ili uopće ne izlazi.	ponovite ispuštanje kave i okrećite gumb za podešavanje mljevenja u smjeru kazaljke na satu (A2) (sl. 11) za po jedan korak prema broju 7, dok mlin za kavu radi. Ako je, nakon što ste napravili najmanje 2 kave, isporuka još uvijek prespora, ponovite korekciju djelovanjem na gumb za podešavanje za još jedan korak (vidi stav. "8.4 Podešavanje mlina za kavu"). Ako problem i dalje postoji, provjerite je li spremnik za vodu (A10) u potpunosti umetnut.
	Ako je prisutan filtar za omekšavanje vode (C4), unutar kruga može doći do zračnog mjehura koji je blokirao doziranje.	Postavite mlaznicu za vruću vodu u aparat i ispuštite malo vode sve dok protok ne postane regularan.
DESCALE (UKLANJANJE KAMENCA)	Označuje da je potrebno izvršiti uklanjanje kamenca iz aparata.	Potrebno je što prije izvršiti program za uklanjanje kamenca opisan u pog. "12. Uklanjanje kamenca".
LESS COFFEE (SMANJITI DOZU KAVE)	Upotrebjeno je previše kave.	Odaberite blaži okus kave pritiskom na ručicu  (B6) (fig. 8) ili smanjite količinu mljevene kave.
→		

PRIKAZANA PORUKA	MOGUĆI UZROK	RJEŠENJE
FILL BEANS CONTAINER (napunite spremnik zrna kave)	Nedostaju zrna kave.	Napunite spremnika zrna (A7) (sl. 12).
	Lijevak za mljevenu kavu (A6) je začepljen.	Ispraznite lijevak pomoću četke (C5) kao što je opisano u st. "11.8 Čišćenje lijevka za uvođenje mljevene kave".
INSERT INFUSER ASSEMBLY (Postavite grupu infuzera)	Nakon čišćenja nije postavljen infuzer (A12).	Postavite infuzer kao što je opisano u st. "11.9 Čišćenje infuzera".
INSERT TANK (POSTAVITE SPREMNIK)	Spremnik (A10) nije ispravno postavljen.	Ispravno postavite spremnik, pritiskom do kraja, dok se ne čuje klik (sl. 3B).
GENERAL ALARM (OPĆI ALARM)	Unutrašnjost aparata je vrlo prljava.	Pažljivo očistite aparat kao što je opisano u stavku "11. Čišćenje". Ako nakon čišćenja aparat još uvijek prikazuje poruku, obratite se servisnom centru.
REPLACE FILTER (ZAMIJENITE FILTAR)	Filtar za omekšavanje vode (C4) je istrošen.	Zamijenite ili uklonite filtar slijedeći upute u stavku "14. Filtar za omekšavanje vode"
SET DIAL TO CLEAN (RUČICA NA CLEAN (ČIŠĆENJE))	Upravo je isporučeno mlijeko i zbog toga je potrebno očistiti unutarnje cijevi spremnika mlijeka (D).	Okrenite ručicu za podešavanje pjene (D1) u položaj "CLEAN" (Čišćenje).
INSERT WATER SPOUT (POSTAVITE MLAZNICU ZA VODU)	Mlaznica za vodu (C6) nije postavljena ili je loše postavljena.	Postavite mlaznicu vode do kraja.
INSERT MILK CONTAINER (POSTAVITE POSUDU ZA MLIJEKO)	Posuda za mlijeko (D) nije ispravno postavljen.	Postavite ispravno posudu za mlijeko (sl. 20).
WATER CIRCUIT EMPTY FILL WATER CIRCUIT (KRUG VODE JE PRAZAN, NAPUNITE KRUG) HOT WATER (VRUĆA VODA) Confirm? (Potvrdi?)	Hidraulički krug je prazan.	Pritisnite  (B9) isпустite vodu iz mlaznice (C6) sve dok isporuka ne postane regularna. Ako problem i dalje postoji, provjerite je li spremnik za vodu (A10) u potpunosti umetnut.

17. RJEŠAVANJE PROBLEMA

U nastavku su navedeni neki od mogućih kvarova.

Ako se problem ne može riješiti na opisani način, obratite se tehničkoj podršci.

PROBLEM	MOGUĆI UZROK	RJEŠENJE
Kava nije vruća.	Šalice nisu prethodno zagrijane.	Zagrijte šalice tako što ćete ih isprati vrućom vodom (Napomena: može se koristiti funkcija vruća voda).
	Unutarnji krugovi uređaja su se ohladili jer je prošlo 2/3 minuta od pripreme zadnje kave.	Prije spremanja kave, zagrijte unutarnje krugove vršeći ispiranje pritiskom na tipku  (B5).
	Postavljena temperatura kave je niska.	Postavite, iz izbornika, temperaturu kave na visoka.



PROBLEM	MOGUĆI UZROK	RJEŠENJE
Kava je slaba i ima malo pjene.	Mljevena kava je previše gruba.	Okrenite gumb za podešavanje mljevenja (A2) u suprotnom smjeru od kazaljke prema broju 1, dok mlin za kavu radi (sl. 10). Nastavite korak po korak dok ne dobijete zadovoljavajuću opskrbu. Učinkak je vidljiv tek nakon napravljene 2 kave (vidi stav. "8.4 Podešavanje mlina za kavu").
	Kava nije odgovarajuća.	Koristite samo mljevenu kavu za aparate za espresso kavu.
Kava izlazi presporo ili u kapljicama.	Mljevena kava je previše fina.	Okrenite gumb za podešavanje mljevenja (A2) za po jedan korak prema broju 7 u smjeru kazaljke na satu, dok mlin za kavu radi (sl. 11). Nastavite korak po korak dok ne dobijete zadovoljavajuću opskrbu. Učinkak je vidljiv tek nakon napravljene 2 kave (vidi stav. "8.4 Podešavanje mlina za kavu").
Kava ne izlazi iz jednog ili oba kljuna mlaznice.	Kljunovi mlaznice za izlaženje kave (A14) su začepljeni.	Očistite kljunove čačalicom (sl. 28B).
Mlijeko ne izlazi iz cijevi za ispuštanje mlijeka (D5)	Poklopac (D2) spremnika mlijeka je prljav	Očistite poklopac mlijeka kako je opisano u stavku "12. Uklanjanje kamenca".
Aparat se ne uključuje	Utikač nije spojen na utičnicu.	Priključite utikač u utičnicu.
	Glavna sklopka (A8) nije uključena.	Postavite glavnu sklopku u položaj I (sl. 2).
Infuser ne može biti izvađen	Isključivanje nije ispravno izvedeno	Isključite pritiskom na tipku  (B3) (sl. 6) (pogledajte pog. "5. Isključivanje").
Mlijeko ima velike mjehure ili izlazi prskanjem iz cijevi za ispuštanje mlijeka (D5) ili ima malo pjene	Mlijeko nije dovoljno hladno ili nije djelomično obrano.	Preporuča se uporaba obranog ili djelomično obranog mlijeka na temperaturi iz hladnjaka (oko 5 °C). Ako nije postignut željeni rezultat, pokušajte promijeniti marku mlijeka.
	Ručica za podešavanje pjene (D1) je loše podešena.	Podesite kao što je navedeno u stavku "1. Nakon stavljanja spremnika za mlijeko (D), okrenite ručicu za podešavanje pjene (D1) koja se nalazi na poklopcu spremnik mlijeka (D2) u željeni položaj (sl. 22)."
	Poklopac (D2) ili ručica za podešavanje pjene (D1) posude za mlijeko su prljavi	Očistite poklopac mlijeka i ručicu posude za mlijeko kako je opisano u stavku "12. Uklanjanje kamenca".
	Mlaznica vruće vode/pare (A13) je prljava	Očistite mlaznicu kao što je opisano u stav. "11.11 Čišćenje mlaznice za vruću vodu/paru".



De'Longhi Appliances via Seitz, 47 31100 Treviso Italia www.delonghi.com

ECAM2346X_HR_02_0821

Ovaj dokument je originalno proizveden i objavljen od strane proizvođača, brenda DeLonghi, i preuzet je sa njihove zvanične stranice. S obzirom na ovu činjenicu, Tehnoteka ističe da ne preuzima odgovornost za tačnost, celovitost ili pouzdanost informacija, podataka, mišljenja, saveta ili izjava sadržanih u ovom dokumentu.

Napominjemo da Tehnoteka nema ovlašćenje da izvrši bilo kakve izmene ili dopune na ovom dokumentu, stoga nismo odgovorni za eventualne greške, propuste ili netačnosti koje se mogu naći unutar njega. Tehnoteka ne odgovara za štetu nanесenu korisnicima pri upotrebi netačnih podataka. Ukoliko imate dodatna pitanja o proizvodu, ljubazno vas molimo da kontaktirate direktno proizvođača kako biste dobili sve detaljne informacije.

Za najnovije informacije o ceni, dostupnim akcijama i tehničkim karakteristikama proizvoda koji se pominje u ovom dokumentu, molimo posetite našu stranicu klikom na sledeći link:

<https://tehnoteka.rs/p/delonghi-aparat-za-kafu-ecam23460b-akcija-cena/>