

Uputstvo za upotrebu

BOSCH ugradni aparat za kafu CTL636EB6



BOSCH



Tehnoteka je online destinacija za upoređivanje cena i karakteristika bele tehnike, potrošačke elektronike i IT uređaja kod trgovinskih lanaca i internet prodavnica u Srbiji. Naša stranica vam omogućava da istražite najnovije informacije, detaljne karakteristike i konkurentne cene proizvoda.

Posetite nas i uživajte u ekskluzivnom iskustvu pametne kupovine klikom na link:

<https://tehnoteka.rs/p/bosch-ugradni-aparat-za-kafu-ctl636eb6-akcija-cena/>



BOSCH

Register your
new device on
MyBosch now and
get free benefits:
[bosch-home.com/
welcome](https://bosch-home.com/welcome)



Fully automatic espresso machine

CTL636E.6

CTL836E.6

[sr]

Uputstvo za upotrebu

Potpuno automatizovani aparat za kafu

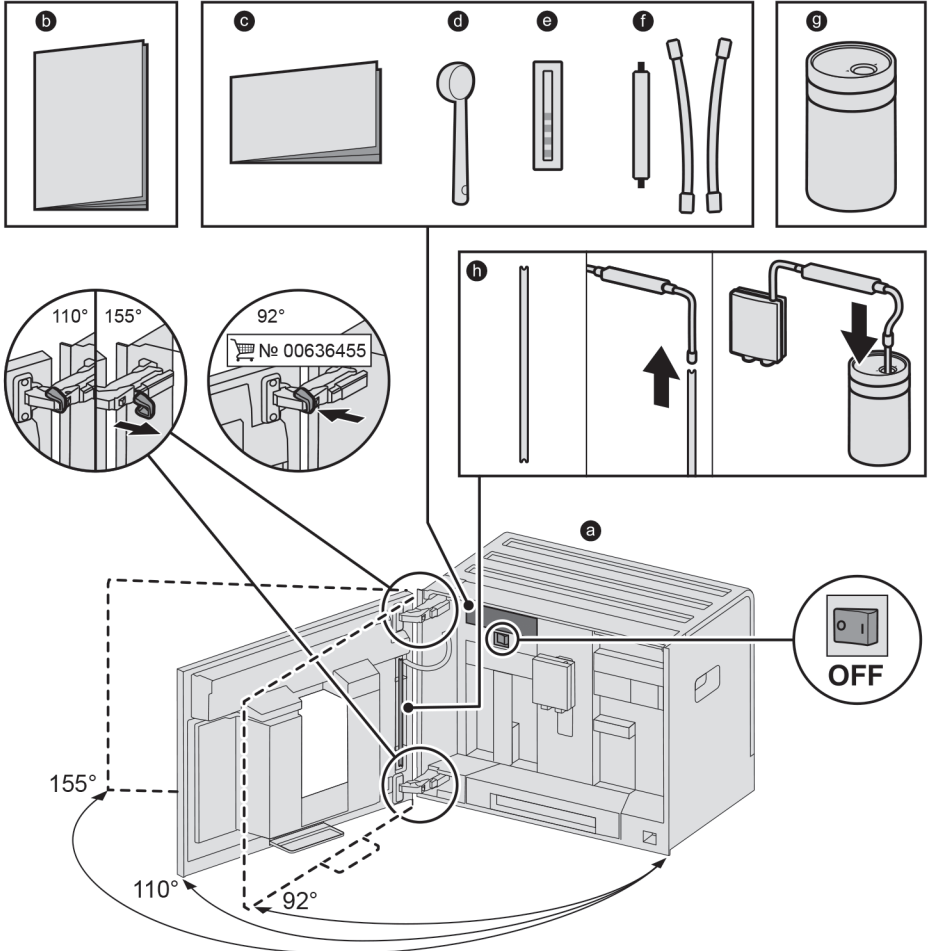
A**Uključeno uz isporuku (pogledajte stranu 7)**

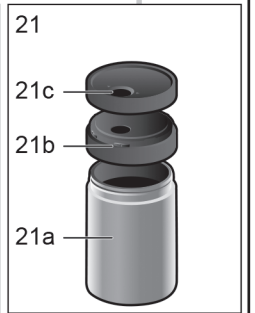
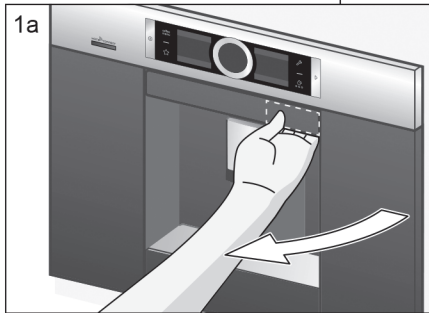
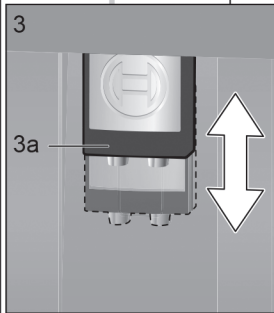
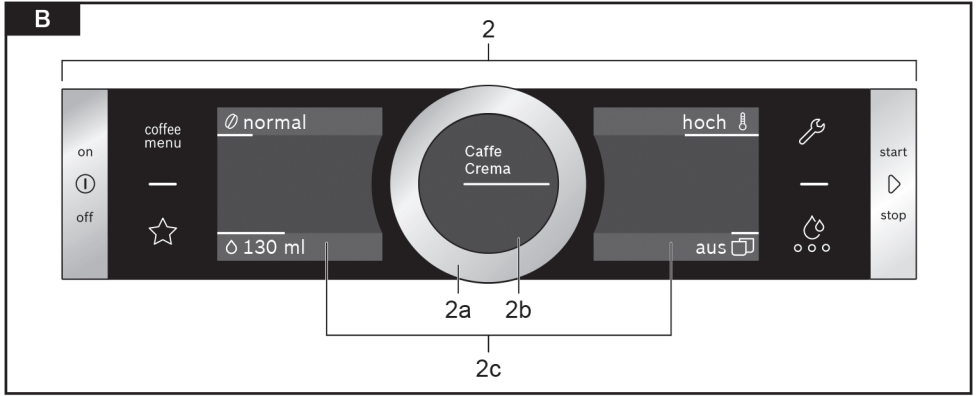

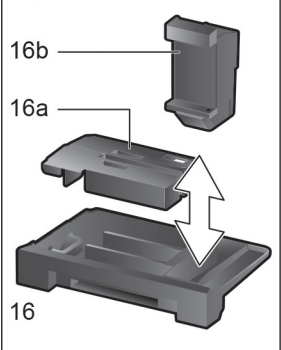
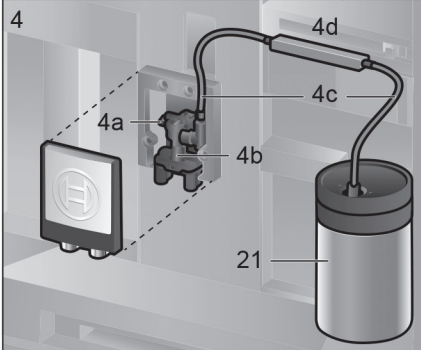
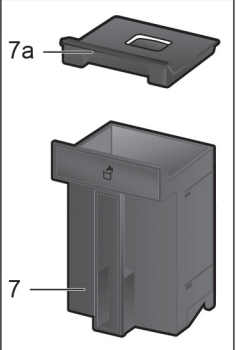
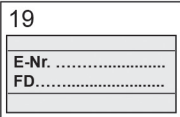
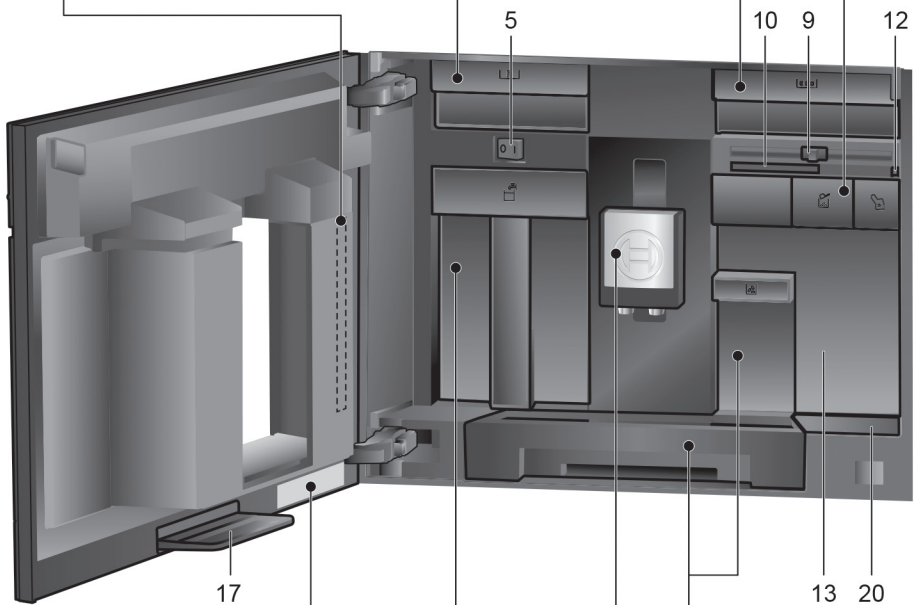
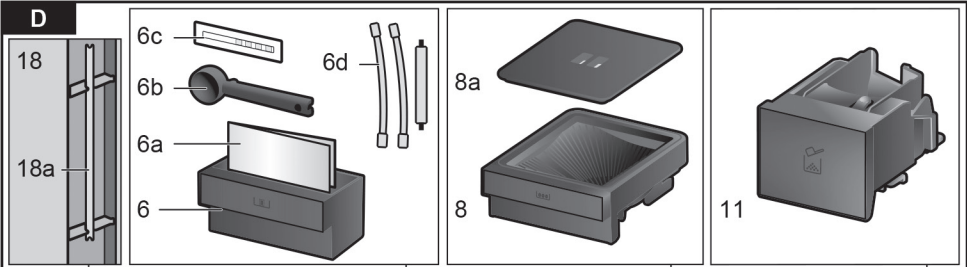

E

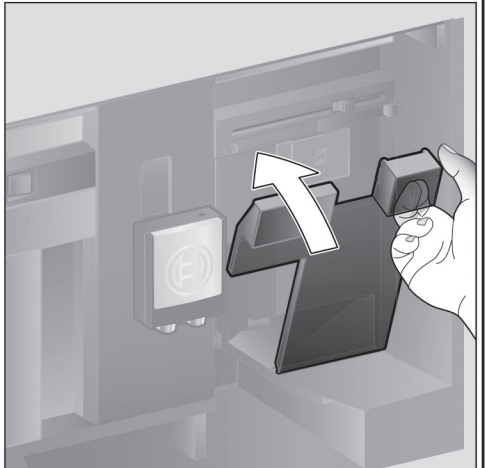
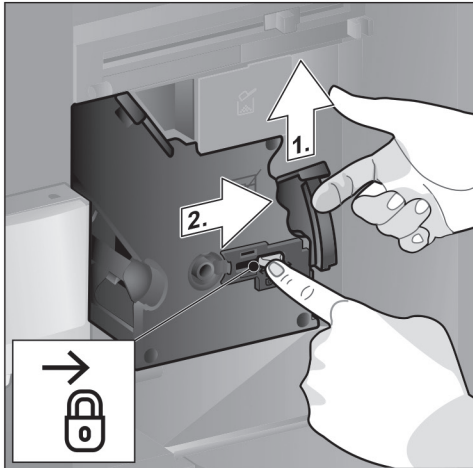
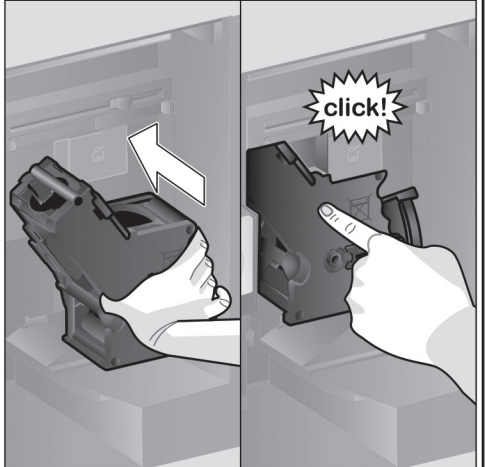
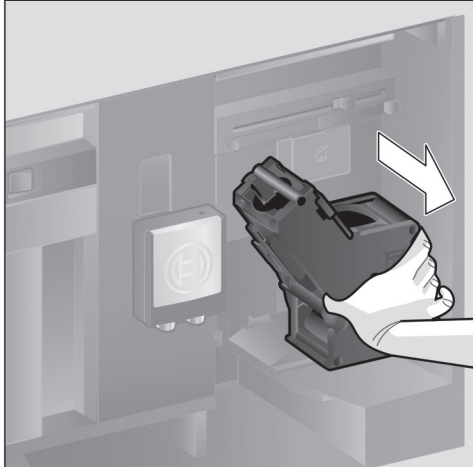
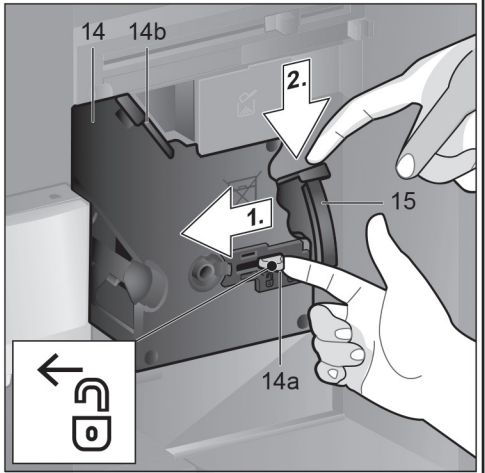
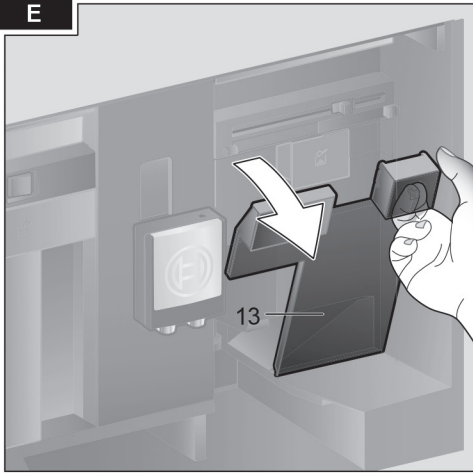

Sadržaj

Uključeno uz isporuku (za upotrebu).....	7
Čestitamo.....	8
Namena	9
Važne bezbednosne informacije	9
Pregled	11
Komande	11
Prva upotreba	12
Kontrolna tabla	14
Priprema napitaka	14
Priprema korišćenjem zrna kafe	17
Priprema uz korišćenje mleka	17
Priprema uz korišćenje mlevene kafe.....	18
Istakanje tople vode	19
Personalizovani napici.....	19
Podešavanje postavke mlevenja.....	20
Bezbednosna brava za decu	21
Meni	21
Home Connect	23
Održavanje i dnevno čišćenje	27
Servisni programi	30
Saveti za uštedu energije	33
Zaštita od smrzavanja	33
Čuvanje pribora	33
Dodatni pribor	33
Odlaganje	34
Garancija	34
Jednostavno rešavanje problema.....	35
Tehničke specifikacije.....	38

Uključeno uz isporuku (za upotrebu)

(Slika A)

- a** Potpuno automatizovan aparat za kafu
- b** Uputstvo za upotrebu
- c** Brzi referentni vodič
- d** Kašika za merenje
- e** Traka za testiranje tvrdoće vode
- f** Cev za mleko (komplet)
- g** Posuda za mleko
- h** Usisna cev

Čestitamo...

... na kupovini ovog potpuno automatizovanog aparata za kafu! Dobili ste visokokvalitetan i moderan kuhinjski aparat.

U njemu su objedinjeni inovativna tehnologija i opseg funkcija, a lak je za upotrebu. On će vam omogućiti da brzo i jednostavno pripremite razne ukusne tople napitke – bilo da ste raspoloženi za okrepljujući espresso, kremasti kapučino, blagi late makijato ili belu kafu ili pak tradicionalnu šoljicu kafe. Uređaj istovremeno nudi široki opseg opcija kojima ga možete prilagoditi svom ličnom ukusu.

Kako biste mogli da pouzdano i bezbedno koristite ovaj potpuno automatizovan aparat za kafu sa svim njegovim funkcijama i karakteristikama, želeli bismo da se upoznate sa njegovim komponentama, funkcijama, displejima i kontrolama.

Ova uputstva su osmišljena da vam pomognu. Zato vas molimo da odvojite vreme da ih pročitate pre nego što uključite uređaj.

Kako koristiti ova uputstva

Možete otvoriti naslovnu stranicu ovih uputstava za upotrebu. Tamo ćete naći ilustracije uređaja pri čemu je svaki deo označen brojem. Ovi brojevi će se u celom tekstu koristiti kao reference.

Na primer: jedinica za kuvanje (15)

U ovim uputstvima su takođe na poseban način prikazani tekstovi i simboli na displeju. To vam omogućava da jasno vidite gde je reč o tekstovima ili simbolima koji su označeni ili prikazani na uređaju.

Indikatori na displeju:

„Espresso“

Dugmad i kontrole na displeju:

[▷]

Uz uređaj se isporučuje brz referentni vodič, u kome na prvi pogled možete pronaći najvažnije funkcije. Ovaj vodič se može čuvati u fioci za pribor uređaja.

Namena

Nakon otpakivanja uređaja, proverite da nije oštećen. Ne povezujte uređaj ukoliko je oštećen u transportu.

Ovaj uređaj je namenjen samo za upotrebu u domaćinstvu.

Koristite uređaj samo u zatvorenom prostoru i na sobnoj temperaturi, do 2000 metara iznad nivoa mora.

Važne bezbednosne informacije

Pažljivo pročitajte i sledite uputstvo za upotrebu i sačuvajte ga za kasniju upotrebu! Kada ovaj uređaj dajete nekom drugom, uz njega priložite i ovo uputstvo.

Ovaj uređaj mogu da koriste deca starija od 8 godina i lica sa smanjenim fizičkim, senzornim ili mentalnim sposobnostima ili lica sa nedostatkom iskustva ili znanja, ako su pod nadzorom ili su upućena u način upotrebe uređaja na bezbedan način i ako razumeju opasnosti vezane za njegovu upotrebu. Držite decu mlađu od 8 godina dalje od uređaja i priključnog kabla i ne dozvolite im da koriste uređaj. Deca ne smeju da se igraju sa uređajem. Čišćenje i korisničko održavanje ne smeju da obavljaju deca, osim ako nisu starija od 8 godina i ako su pod nadzorom.

Upozorenje

Opasnost od električnog udara!

- Uređaj možete priključiti samo na električnu mrežu sa naizmeničnom strujom i to pomoću pravilno instalirane utičnice sa uzemljenjem. Postarajte se da je sistem zaštitnog provodnika za snabdevanje domaćinstva električnom energijom pravilno instaliran.
- Povežite uređaj i rukujte njime samo u skladu sa specifikacijama na nazivnoj pločici.
- Ne koristite aparat ukoliko su napojni kabl i/ili uređaj oštećeni.
- Samo naš korisnički servis sme da popravlja uređaj, npr. zamenom oštećenog napojnog kabla kako bi se izbegla opasnost.
- Ukoliko je napojni kabl oštećen, on mora biti zamenjen posebnim kablom ili sklopom dostupnim kod proizvođača ili njegovog servisnog agenta.
- Nikad ne potapajte uređaj ili strujni kabl u vodu.
- Ako dođe do kvara, odmah izvucite strujni utikač ili isključite napajanje električnom energijom.
- Izbegavajte prosipanje tečnosti na konektoru.

- Obratite pažnju na posebne informacije u uputstvu koje se odnose na čišćenje.

Upozorenje

Opasnost zbog magnetizma!

Uređaj sadrži stalne magnete koji mogu da utiču na elektronske implante, kao što su pejsmejkeri ili insulinske pumpe. Osobe koje nose elektronske implante moraju uvek da budu na odstojanju od najmanje 10 cm od uređaja i od sledećih delova nakon njihovog uklanjanja: posuda za mleko, sistem za mleko, rezervoar za vodu i jedinica za kuvanje.

Upozorenje

Opasnost od gušenja!

- Ne dozvolite deci da se igraju sa ambalažom.
- Male delove čuvajte na bezbednom mestu jer se mogu lako progutati.

Upozorenje

Opasnost od povrede!

- Ne dirajte unutrašnjost jedinice za mlevenje!
- Obratite pažnju na to da ne prekličestite prste kada zatvarate vrata.
- Nepravilna upotreba uređaja može potencijalno dovesti do povrede.

Upozorenje

Opasnost od opekotina!

- Izlazni otvor za piće postaje izuzetno vruć. Uvek sačekajte da se malo ohladi posle upotrebe pre nego što ga dodirnete.
- Nakon upotrebe, površine grejača mogu i dalje biti vrući.
- Sveže pripremljeni napici su veoma vrući. Ostavite ih da se prohlade, ako je potrebno.

Upozorenje

Opasnost od opekotina (Home Connect)!

Ako dođe do daljinskog pokretanja aparata koji je bez nadzora, treće lice se može izgoriti ako stavi ruku ispod dispenzera za kafu tokom istakanja napitaka. Zato se morate uveriti da prilikom daljinskog pokretanja aparata koji je bez nadzora ne postoji opasnost po druge ljude, posebno po decu, ili po imovinu.

Pregled

(Slike B do E)

- 1 **Vrata uređaja**
 - a Ugrađene ručke (za otvaranje vrata)
 - b Tacna za kapljanje
- 2 **Upravljački panel (pogledajte sledeću stranicu)**
 - a Upravljački prsten
 - b Displej za informacije
 - c Displej osetljiv na dodir (levi i desni)
- 3 **Izlazni sistem (kafa, mleko, topla voda), podesive visine, poklopac**
- 4 **Sistem za mleko**
 - a Poluga za prijanjanje
 - b Izlazni otvor za piće (gornji deo, donji deo)
 - c Cev za mleko (2 dela)
 - d Vezivni element, metal (za magnetni držač)
- 5 **Glavni prekidač ^[O/I] (električno napajanje)**
- 6 **Fioka za pribor (za brzi referentni vodič i pribor)**
 - a Brzi referentni vodič
 - b Kašika za merenje
 - c Traka za testiranje tvrdoće vode
 - d Cev za mleko (komplet)
- 7 **Uklonlivi rezervoar za vodu**
 - a Poklopac rezervoara za vodu
- 8 **Ukloniva posuda za zrna**
 - a Poklopac posude za zrna
- 9 **Klizni regulator za podešavanje stepena mlevenja**
- 10 **Magnetni držač za (vezivni element)**
- 11 **Ukloniva fioka (za mlevenu kafu/tabletu za čišćenje)**
- 12 **Držač (za cev za mleko)**
- 13 **Zaštitna maska (za jedinicu za kuvanje)**
- 14 **Jedinica za kuvanje**
 - a Mehanizam za zaključavanje
 - b Poklopac
- 15 **Poluga za izbacivanje**
- 16 **Odvojiv poslužavnik za kapljanje**
 - a Poklopac poslužavnika za kapljanje
 - b Posuda za mlevenu kafu

- 17 **Posuda za prikupljanje**
- 18 **Držač**
 - a Usisna cev
- 19 **Pločica sa oznakama (E broj, FD)**
- 20 **Polica sa senzorom (za posudu za mleko)**
- 21 **Posuda za mleko**
 - a Posuda od nerđajućeg čelika
 - b Donji deo poklopca
 - c Gornji deo poklopca

i Dodatne informacije o uređaju, kao što je informacija o tome kako se menja ugao otvaranja vrata, mogu se naći u uputstvima za sklapanje.

Komande

Uređaj poseduje navigaciju kroz menije prilagođenu korisnicima kako bi se obezbedio najlakši mogući rad, dok istovremeno nudi širok opseg funkcija. To znači da se opseg funkcija može izabrati u samo par radnih koraka.

Glavni prekidač ^[O/I]

Prekidač za napajanje ^[O/I] (sa otvorenim vratima) koristi se za uključivanje uređaja ili za njegovo potpuno isključivanje (isključeno napajanje).

i **Važno:** Ne pritiskajte glavni prekidač dok je uređaj u upotrebi. Isključite uređaj samo kada je u režimu uštede energije, kako bi mogao automatski da se ispere.

Upravljački panel (polje osetljivo na dodir)

i **Važno:** Ova uputstva za upotrebu se odnose na nekoliko modela. Kod nekih modela, I i C su elementi na ekranu osetljivom na dodir.

[O/I] on/off

Pritisnite [O/I] da biste uključili uređaj ili da biste ga stavili u režim uštede energije. Uređaj se automatski ispira.

sr Prva upotreba

Uređaj se ne ispira ako:

- ako je još uvek topao kada se uključi ili
- ako kafa nije preuzeta iz uređaja pre nego što je bio isključen.

Uređaj je spreman za upotrebu čim se na displeju pojave simboli za izbor napitaka.

[▷] **start/stop (pokretanje/zaustavljanje)**

Pritisnite [▷] bilo za pripremu pića ili da biste pokrenuli servisni program.

Pritisnite [▷] ponovo dok se napitak priprema da biste prevremeno zaustavili istakanje.

Na upravljačkom panelu postoje četiri polja menija koja se mogu aktivirati dodirrom.

Aktivno polje menija svetli crveno.

[coffee menu]

[coffee menu] počinje da svetli čim uređaj radi. Napici se mogu izabrati i istočiti ili se mogu promeniti postavke za napitke.

[☆] **MyCoffee (Moja kafa)**

Dodirnite [☆] da biste otvorili izbor „Priprema personalizovanih napitaka“. Lične postavke za kafene napitke mogu se sačuvati i ponovo koristiti (pogledajte odeljak „Personalizovani napici“).

[☞] **Menu (meni)**

Dodirnite [☞] da biste aktivirali meni. Mogu se podesiti postavke i zatražiti informacije i aparat se može povezati pomoću funkcije „Home Connect“ (pogledajte odeljak „Meni“).

[☺] **Service (servis)**

Dodirnite [☺] da biste otvorili izbor servisnih programa. Pokrenite željeni program kao što je opisano u odeljku „Servisni programi“.

 Pritisnite [☞], [☺] ili [☆] ponovo da biste izašli iz odgovarajućeg menija.

Upravljački prsten

Okrećite upravljački prsten za navigaciju na displeju ili da biste promenili parametre.

Displej za informacije

Na okruglom displeju su prikazani izabrani napitak, postavke ili informacije.

Displej osetljiv na dodir (levi i desni)

U zavisnosti od postavke, različita polja su osvetljena na oba displeja osetljiva na dodir. Polje se aktivira dodirrom bilo radi unosa postavki ili promene vrednosti.

Prva upotreba

Opšte

Napunite odgovarajuću posudu samo čistom, hladnom, negaziranom vodom i isključivo pečenim zrnima. Ne koristite zrna kafe koja su glazirana, karamelizovana ili tretirana drugim aditivima koji sadrže šećer, jer će blokirati jedinicu za kuvanje.



Pre nego što se uređaj može uključiti i koristiti, mora se sklopiti i povezati u skladu s priloženim uputstvima za sklapanje.

Podešavanje uređaja

- Uklonite zaštitni plastični sloj.



Važno: Aparat koristite samo u sobama bez mraza. Ako se uređaj transportuje ili skladišti na temperaturi ispod 0 °C, sačekajte najmanje 3 sata pre prve upotrebe.

- Uхватите vrata uređaja za ugrađene ručke i otvorite ih.
- Izvadite rezervoar za vodu, isperite ga i napunite ga svežom vodom do oznake „maksimalno“.
- Ponovo ubacite rezervoar za vodu i pritisnite ga u njegovo ležište.

- Izvadite posudu za zrna, napunite je zrnima kafe i vratite je na mesto.
- Postavite glavni prekidač u položaj [⊕], a zatim zatvorite vrata uređaja.

Uređaj se zagreva i ispira.

Upravljački panel se aktivira.

Pojavljuje se „Language“ (Jezik).

- Prstom okrenite upravljački prsten da biste izabrali željeni jezik, a zatim dodirnite polje [Water hardness] (Tvrdoća vode).

i Važno je ispravno podesiti tvrdoću vode, kako bi se omogućilo da uređaj ispravno pokazuje kada je potrebno pokrenuti program uklanjanja kamenca. Unapred podešena tvrdoća vode je 4. nivo. Ako je u kući ugrađen omekšivač vode, podesite tvrdoću vode na 3. nivo. Možete takođe da proverite tvrdoću vode tako što ćete pitati lokalno vodovodno preduzeće.

- Proverite tvrdoću vode pomoću priložene test trake. Kratko umočite test traku u vodu i proverite rezultat nakon jednog minuta.

Nivo	Tvrdoća vode	
	German (Nemački) (°dH)	French (Francuski) (°fH)
1	1-7	1-13
2	8-14	14-25
3	15-21	26-38
4	22-30	39-54

- Prstom okrenite upravljački prsten da biste podesili utvrđenu tvrdoću vode.
- Na levoj strani ekrana pojavljuje se [Home Connect], a na desnoj [Set-up complete] (Podešavanje je završeno).
- Da biste sada povezali aparat sa WLAN mrežom (kućna mreža), dodirnite opciju [Home Connect].
- Da biste kasnije povezali aparat sa WLAN mrežom, dodirnite opciju [Set-up

complete] (Podešavanje je završeno). Sačuvane su postavke za jezik i tvrdoću vode.

i Prilikom izbora opcije [Home Connect] pročitajte detaljan opis u odeljku „Home Connect“.

Uređaj je spreman za upotrebu čim se prikažu simboli napitka i m počne da svetli. Ugrađeni ventilator uključuje se svaki put kada se napitak istoči i isključuje se nakon nekoliko minuta.

Kada se uređaj koristi po prvi put nakon što je pokrenut servisni program ili ako nije radio duže vreme, prvo piće neće imati punu aromu i ne bi trebalo da se konzumira.

Kada se potpuno automatizovan aparat za kafu koristi prvi put, odgovarajuću gustinu i stabilnost „kreme“ postići ćete tek nakon istakanja prvih nekoliko šolja.

Isključite uređaj

- Pritisnite [⊕].

Uređaj se ispire i prelazi na režim uštede energije.

Izuzetak: Ako se iz uređaja preuzima samo topla voda, on se isključuje bez ispiranja.

- Da biste potpuno isključili uređaj, otvorite vrata uređaja i postavite glavni prekidač u položaj [⊖].

i **Važno:** Ne pritiskajte glavni prekidač dok je uređaj u upotrebi. Isključite uređaj samo kada je u režimu uštede energije, kako bi mogao automatski da se ispere.

Fabrička podešavanja potpuno automatizovanog aparata za kafu programirana su za optimalni učinak. Uređaj se automatski prebacuje u režim uštede energije nakon konfigurisanog vremenskog perioda i ispire se (trajanje tog perioda može se podesiti, pogledajte opciju „Switch off after“ (Isključi nakon) u odeljku „Meni“).

Uređaj je opremljen senzorom. Ako postoji posuda za mleko, to će biti naznačeno na odgovarajući način na displeju pri prelasku na režim uštede energije. Ako se u posudi nalazi mleko, čuvajte ga u frižideru.

Kontrolna tabla

Na displeju se prikazuju informacije ili se mogu uneti postavke i to dodiranjem na ekran osetljiv na dodir i upravljački prsten.

Displej

Na upravljačkom panelu su prikazani izabrani napici, postavke i opcije postavki, kao i poruke o radnom statusu uređaja.





npr. izbor napitka

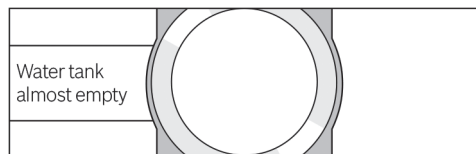

npr. informacija





Informacija nestaje nakon početka rada uređaja ili nakon kratkog vremena. Međutim, informacija ostaje na displeju za informacije u obliku malog simbola.

-  „Bean container almost empty“ (Posuda za zrna je skoro prazna)
-  „Water tank almost empty“ (Rezervoar za vodu je skoro prazan)
-  „Replace water filter“ (Zamenite filter za vodu)
-  „Cleaning programme necessary“ (Neophodan je program čišćenja)
-  „Descaling programme necessary“ (Neophodan je program uklanjanja kamenca)

 „Calc'nClean programme necessary“ (Neophodan je program Calc'nClean)

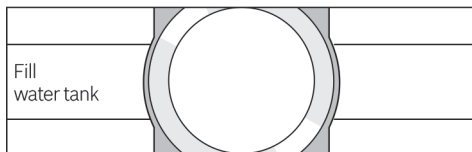
Obaveštenja za preduzimanje mera



 Ako je tražena mera preduzeta, npr. punjenje rezervoara za vodu, odgovarajuća poruka i simbol će nestati.

Rukovanje

Dodirnite tekstove ili simbole zajedno sa okretanjem upravljačkog prstena da biste se kretali na upravljačkom panelu (za primer pogledajte odeljak „Prilagođavanje napitaka“).

Pri dodirivanju displeja osetljivog na dodir čuje se zvučni signal. Ovi zvučni signali se mogu uključiti ili isključiti (pogledajte odeljak „Meni – Key tones“ (Tonovi tastera)).

Priprema napitaka

U ovom potpuno automatizovanom aparatu za kafu mogu da se koriste zrna kafe ili mlevena kafa (ali ne instant kafa).

Ako se koriste zrna kafe, ona će biti sveže samlevena pri svakom kuvanju. Za optimalan kvalitet, čuvajte zrna na hladnom mestu u dobro zatvorenim posudama.

 **Važno:** Svakog dana napunite rezervoar za vodu svežom, negaziranom, hladnom vodom. Rezervoar bi uvek trebalo da sadrži dovoljno vode za rad uređaja.

Savet: Šoljice treba da budu prethodno zagrejane, npr. toplom vodom. Ovo se posebno odnosi na šoljice za espresso sa debelim zidovima.

Kod nekih postavki, kafa se priprema u dve faze (pogledajte odeljke „Dvostruka aroma“ i „Dve šolje odjednom“). Sačekajte da se postupak potpuno završi.

Izbor napitka

Okrenite upravljački prsten da biste izabrali različite napitke: Simbol i naziv izabranog napitka pojavice se na sredini displeja za informacije.

Trenutno podešene vrednosti, npr. za jačinu kafe i temperaturu prikazane su na levoj i desnoj strani displeja osetljivog na dodir.



Moguće je izabrati sledeće napitke:

Ristretto

Espresso

Espresso Macchiato

Coffee (kafa)

Cappuccino

Latte Macchiato

Caffe Latte (kafa s mlekom)

Milk froth (pena od mleka)

Warm milk (toplo mleko)

Hot water (vruća voda)

Izabrani napitak se može direktno pripremiti na osnovu unapred podešenih vrednosti ili se može prvo prilagoditi pojedinačnom ukusu.

i Ako je uređaj priključen na Home Connect, dodatni napici mogu se izabrati iz odeljka „Coffeeworld“ i prilagoditi u aplikaciji. Poslednji napitak izabran u odeljku „Coffeeworld“ u aplikaciji prikazan je na displeju i može se takođe prilagoditi i istočiti direktno na uređaju.

Prilagođavanje napitaka

Dodirnite jedno od polja prikazanih na displeju osetljivom na dodir, npr. [∅] da biste aktivirali polje, [∅] svetli crveno.

svetli crveno.

Okrenite upravljački prsten da biste promenili postavku. Dodirnite [∅] ponovo da biste sačuvali postavku.

Primer:

Vrednosti za šolju kafe „Coffee“ mogu se promeniti na sledeći način:

- Okrenite upravljački prsten i izaberite opciju „Coffee“ (Kafa).

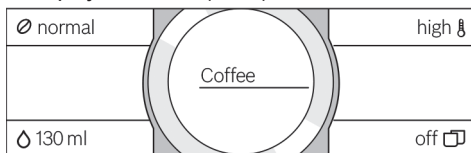

- Dodirnite polje, npr. [∅] da biste ga aktivirali, [∅] svetli crveno.

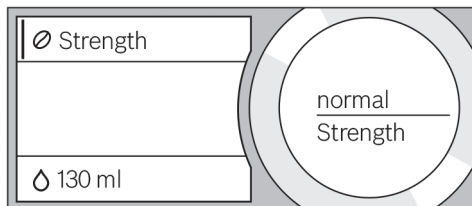

- Okrenite upravljački prsten i podesite željenu jačinu kafe u sredini displeja za informacije, npr. na postavku „very strong“ (veoma jaka).

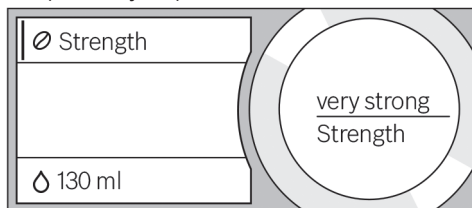

- Dodirnite polje [∅].
- Okrenite upravljački prsten da biste podesili potrebnu količinu kafe, npr. „160 ml“.

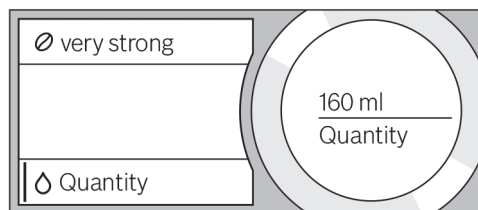

- Dodirnite polje [].
- Okrenite upravljački prsten i podesite željenu temperaturu, npr. „very high“ (veoma visoka).

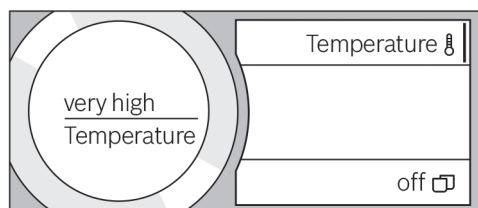

- Sačuvajte postavke tako što ćete dodirnuti aktivno polje ili početi da istaćete napitak.

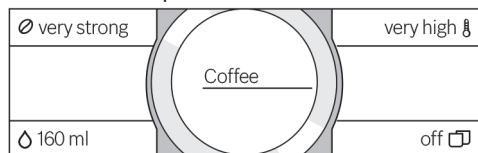

- U zavisnosti od vrste napitka, postoje različite opcije postavki. Za napitke od kafe, na primer, mogu se podesiti jačina, temperatura i količina, a za mleko samo zapremina.

Moguće su sledeće postavke:

Jačina kafe

- very mild (veoma blaga)
- mild (blaga)
- normal (normalna)
- strong (jaka)
- very strong (veoma jaka)
- Double Shot strong (Dvostruka, jaka)
- Double Shot strong (Dvostruka, jaka) +
- Double Shot strong (Dvostruka, jaka) ++

„Aroma Double Shot“ (Dvostruka aroma)

Što se kafa duže kuva, oslobađa se više gorkih i neželjenih aroma. To ima negativan efekat na ukus i čini kafu teže svarljivom. Tako da za ekstra jaku kafu, uređaj ima specijalnu funkciju AromaDouble Shot. Kada je pripremljeno pola količine, sveža zrna kafe se ponovo melju i kuvaju, tako da se oslobađaju samo prijatni i aromatični mirisi.

Funkcija AromaDouble Shot nije dostupna za napitke „ristretto“, „espresso macchiato“ i kada se koristi sveža kafa.

Zapremina

Zapremina se razlikuje u zavisnosti od vrste napitka i može se podesiti u podeocima izraženim u ml.

- Istočena zapremina može varirati u zavisnosti od kvaliteta mleka.

Temperatura napitka

Vrednosti za napitke od kafe:

normal (normalna)

visoka

very high (veoma visoka)

Vrednosti za toplu vodu:

70° C

80° C

90° C

Max

Beli čaj

Zeleni čaj

Crni čaj

Voćni čaj

- Ako se nijedna komanda ne aktivira oko 30 sekundi, uređaj će automatski izaći iz režima postavki. Načinjene postavke će biti automatski sačuvane.

Dve šolje odjednom

Dodirnite [[]] da biste istovremeno pripremili dve šolje izabranog napitka. Postavka se prikazuje kao tekst, npr. „2 x Espresso“.

- Dodirnite [].

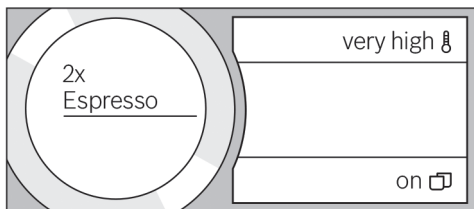

- Postavite dve šolje levo i desno ispod izlaznog otvora za piće.
- Pritisnite [] da biste počeli istakanje. Izabrani napitak se priprema, a zatim istače u obe šolje.

i Napitak se priprema u dve faze (dva postupka mlevenja). Sačekajte da se postupak potpuno završi.

Kod postavke „Aroma Double Shot“ (Dvostruka aroma) ili „ground coffee“ (mlevena kafa) nije moguće istočiti dve šolje odjednom.

Priprema korišćenjem zrna kafe



Uređaj mora biti spreman za upotrebu.

- Postavite šolju ispod izlaznog otvora za piće.
- Okrenite upravljački prsten i izaberite napitak „Ristretto“, „Espresso“ ili „Coffee“ (Kafa).

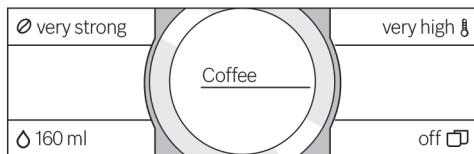
Na displeju je prikazan izabrani napitak, zajedno sa unapred podešenim vrednostima za napitak.



i Postavke se mogu izmeniti kao što je opisano u odeljku „Prilagođavanje napitaka“.

- Pritisnite [] da biste počeli istakanje. Kafa se kuva, a zatim istače u šolju. Pritisnite [] ponovo da biste prevremeno zaustavili istakanje.

Priprema uz korišćenje mleka

Ovaj potpuno automatizovan aparat za kafu ima ugrađen izlazni otvor za piće. On se može koristiti za pripremu kafenih napitaka sa mlekom, ali takođe i pene od mleka i toplog mleka.



Opasnost od opekotina!

Izlazni otvor za piće postaje izuzetno vruć. Uvek sačekajte da se malo ohladi posle upotrebe pre nego što ga dodirnete.

Posuda za mleko

Posuda za mleko je dizajnirana posebno za upotrebu zajedno sa ovim potpuno automatizovanim aparatom za kafu. Namenjena je isključivo za upotrebu u domaćinstvu i za skladištenje mleka u frižideru. Izolovana posuda održava mleko hladnim nekoliko sati.

i **Važno:** Uklonite šolje ili čaše pre nego što otvorite vrata da ne bi pale.

Povezivanje posude za mleko ili mleka u kartonskoj ambalaži:

- Otvorite vrata aparata.
- Izvucite poklopac izlaznog otvora za piće povlačeći ga unapred.
- Povežite i pričvrstite cevi za mleko i vezivne elemente kao što je prikazano na slici.

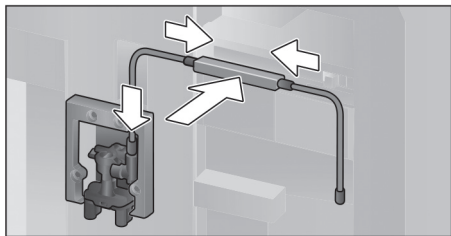

- S prednje strane čvrsto umetnite poklopac na izlazni otvor za piće.
- Povežite usisnu cev i umetnite je u posudu za mleko ili mleko u kartonskoj ambalaži

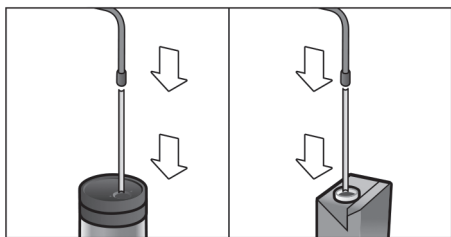

- Zatvorite vrata uređaja.

i Osušeni ostaci mleka se teško uklanjaju, stoga ih uvek očistite (pogledajte odeljak „Čišćenje sistema za mleko“).

Napici od kafe sa mlekom

- Postavite šolju ili čašu ispod izlaznog otvora za piće.
- Okrenite upravljački prsten i izaberite neku od opcija „Espresso Macchiato“, „Cappuccino“, „Latte Macchiato“ ili „Caffe Latte“.

Na displeju je prikazan izabrani napitak, zajedno sa unapred podešenim vrednostima za ovaj napitak.

i Postavke se mogu izmeniti kao što je opisano u odeljku „Prilagođavanje napitaka“.

- Pritisnite [▷] da biste počeli istakanje.

U šolju ili čašu se prvo istače mleko. Zatim se kuva kafa i istače u šolju ili čašu.

Pritisnite [▷] ponovo da biste prevremeno zaustavili trenutnu fazu postupka.

Pena od mleka ili toplo mleko

- Postavite šolju ili čašu ispod izlaznog otvora za piće.
- Okrenite upravljački prsten i izaberite opciju „Milk froth“ (Pena od mleka) ili „Warm milk“ (Toplo mleko).

i Postavke se mogu izmeniti kao što je opisano u odeljku „Prilagođavanje napitaka“.

- Pritisnite [▷] da biste počeli istakanje. Pena od mleka ili toplo mleko izlazi iz izlaznog otvora za piće.

Pritisnite [▷] ponovo da biste prevremeno zaustavili proces istakanja.

Priprema uz korišćenje mlevene kafe

i Pri upotrebi mlevene kafe, postavka za jačinu kafe i istakanje dve šolje odjednom nije omogućena.

Važno: Uklonite šolje ili čaše pre nego što otvorite vrata da ne bi pale.

Uređaj mora biti spreman za upotrebu.

- Otvorite vrata aparata.
- Izvucite fioku za mlevenu kafu. Ukloniva fioka mora biti suva.
- Sipajte samlevenu kafu (maksimalno 2 ravne kašike za merenje); ne pritiskajte jako.

i **Pažnja!**
Ne koristite cela zrna ili instant kafu.

- Ponovo umetnite fioku za mlevenu kafu.
- Zatvorite vrata uređaja.

i Ako se kafa ne istoči u roku od 90 sekundi, komora za kuvanje se prazni automatski da bi se izbeglo prepunjavanje. Aparat se zatim ispira.

- Postavite šolju ispod izlaznog otvora za piće.
- Okrenite upravljački prsten i izaberite napitak od kafe ili napitak od kafe sa mlekom.

Na displeju su prikazani izabrani napitak, kašika za merenje i unapred podešene vrednosti za ovaj napitak.

i Postavke se mogu izmeniti kao što je opisano u odeljku „Prilagođavanje napitaka“.

Pri pripremi kafenih napitaka s mlekom, sledite uputstva data u odeljku „Priprema uz korišćenje mleka“.

- Pritisnite [▷] da biste počeli istakanje. Kafa se kuva, a zatim istače u šolju. Kada je izabran napitak od kafe sa mlekom, prvo se istače mleko, a zatim se kuva kafa.

i Za još jedan napitak od mlevene kafe ponovite postupak.

Istakanje tople vode



Opasnost od opekotina!
Izlazni otvor za piće postaje izuzetno vruć. Uvek sačekajte da se malo ohladi posle upotrebe pre nego što ga dodirnete.

Uređaj mora biti spreman za upotrebu.

- Izvucite cev za mleko iz posude za mleko.
- Uklonite mleko ili zaostalu kafu iz izlaznog otvora.
- Postavite šolju ili čašu ispod izlaznog otvora za piće.
- Okrenite upravljački prsten i izaberite opciju „Hot water“ (Topla voda).

i Postavke se mogu izmeniti kao što je opisano u odeljku „Prilagođavanje napitaka“.

- Pritisnite [▷] da biste počeli istakanje.
- Pojavljuje se poruka „Milk hose separated from milk container?“ (Crevo za mleko je odvojeno od posude za mleko?).

- Ako je cev za mleko još uvek povezana, uklonite je i dodirnite opciju [Yes] (Da) na displeju.

Topla voda ističe iz izlaznog otvora za piće. Pritisnite [▷] ponovo da biste privremeno zaustavili proces istakanja.

Personalizovani napici

Dodirnite [☆] da biste otvorili izbor za personalizovane napitke.

Može se koristiti maksimalno 8 memorisanih mesta. Sačuvajte svoje omiljene napitke koje često pravite u aparatu sa svim njihovim postavkama.

i Dodirnite [☆] da biste u bilo kom trenutku izašli iz menija bez čuvanja postavki.

Unos ili promena napitka

- Dodirnite B. Pojavljuje se izbor lokacija u memoriji.
- Okrenute upravljački prsten da biste izabrali praznu lokaciju u memoriji (prazna čaša) da biste uneli novi napitak, promenili zauzetu lokaciju u memoriji ili izbrisali omiljeni napitak.
- Izaberite opciju [new] (novo) na praznoj lokaciji u memoriji ili opciju [Details] (detalji) na zauzetoj lokaciji u memoriji.

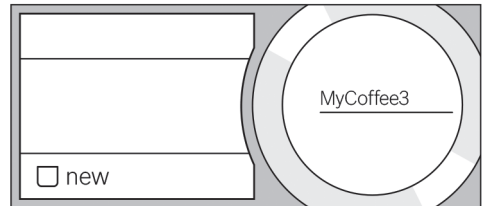

Otvoriće se meni za prilagođavanje napitaka. Prikazuje se poslednji istočeni napitak sa poslednjim izabranim postavkama.

- Ako ne želite da sačuvate poslednji istočeni napitak, okrenite upravljački prsten i izaberite drugi napitak.
- Dodirnite svaku postavku koju želite da promenite i okrenite upravljački prsten da biste po želji prilagodili vrednosti.

sr Podešavanje postavke mlevenja

U zavisnosti od izbora, pojaviće se druge opcije postavki.

- Dodirnite opcije [Further details | Save] (Više detalja | Sačuvaj) da biste uneli ostale postavke.

i Za napitke od mleka možete podesiti razmeru mešanja kafe i mleka.

- Postavke se mogu sačuvati pod ličnim imenom. Dodirnite opciju [Name] (Ime). Otvoriće se maska za unos imena.

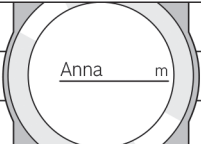
Back to Details		Delete letter
		Save letter
Name		Save

- Okrenite upravljački prsten i izaberite slovo ili simbol.
- Dodirnite opciju [Save letter] (Sačuvaj slovo) da biste potvrdili izbor slova ili [Delete letter] (Izbriši slovo) da biste ga izbrisali.
- Izaberite ostala slova i simbole i potvrdite izbor.
- Kada izaberete opciju [Save] (Sačuvaj) unos je sačuvan. Otvara se meni za izbor.
- Dodirnite [☆] da biste izašli iz menija.

Brisanje napitka

- Dodirnite [☆]
 - Okrenite upravljački prsten i izaberite zauzetu lokaciju u memoriji.
 - Dodirnite opcije [Details] (Detalji) i [Further details | Save] (Više detalja | Sačuvaj).
 - Dodirnite opciju [Delete beverage] (Izbriši napitak), a zatim [Delete] (Izbriši).
- Ta lokacija u memoriji se ponovo oslobađa.

Izbor personalizovanog napitka i istakanje

Dodirnite [☆]. Pojavljuje se izbor lokacija u memoriji.

- Okrenite upravljački prsten i izaberite željenu lokaciju u memoriji.

- Postavite šolju ili čašu ispod izlaznog otvora za piće.
- Pritisnite [⏪] da biste počeli istakanje.

Podešavanje postavke mlevenja

Ovaj potpuno automatizovan aparat za kafu ima prilagodljivu jedinicu za mlevenje. Time se omogućavaju pojedinačne izmene nivoa mlevenja kafe.

- Otvorite vrata aparata.
- Povucite regulator da biste izabrali postavku stepena mlevenja između fino samlevene kafe ☘ i grubo samlevene kafe ☘.

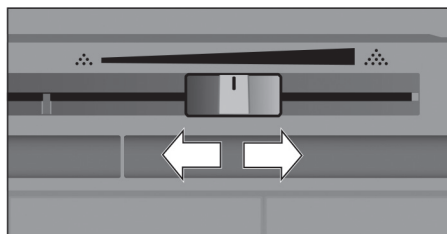

- Ponovo zatvorite vrata uređaja.

i Za tamno pečena zrna kafe, izaberite finije mlevenje, za svetlija zrna grublje mlevenje.

Savet: Vršite samo male izmene postavke stepena mlevenja.

Novo podešavanje će postati očigledno tek posle druge šolje kafe.

Ako je na displeju prikazana poruka „Select a coarser degree of grinding“ (Izaberite krupniji nivo mlevenja), to znači da se zrna melju suviše sitno. Podesite nivo mlevenja na krupniju postavku.

Bezbednosna brava za decu

Uređaj može da se zaključa radi zaštite dece od dobijanja lakših ili težih opekotina.

- Pritisnite i zadržite [] najmanje 4 sekunde. Na trenutak će se na displeju prikazati poruka „Child-proof lock activated“ (Bezbednosna brava za decu je aktivirana).

Sada nije moguća nijedna druga radnja; može se pritisnuti samo [].

- Da biste deaktivirali bezbednosnu bravu za decu, pritisnite i zadržite [] najmanje 4 sekunde. Na trenutak će se na displeju prikazati poruka „Child-proof lock deactivated“ (Bezbednosna brava za decu je deaktivirana).

Meni

Meni se koristi za izmenu pojedinačnih postavki, pristup informacijama i pokretanje procesa.

- Dodirnite [] da biste otvorili meni. Na displeju osetljivom na dodir će se pojaviti različite opcije postavki, a trenutna postavka na okruglom displeju za informacije.

Kretanje kroz meni:

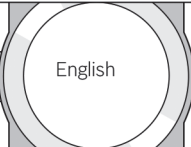

Ako dodirnete npr. opciju „language“ (jezik), aktiviraće se odgovarajuća opcija postavke i svetleće crveno.

Okrenite upravljački prsten da biste uneli postavke, npr. „English“ (engleski). Ako dodirnete stavku [Next] (Dalje), pojaviće se druge opcije postavki.

Language		Illumination
Water hardness		Brightness illumination
Switch off after		Next>

Na primer:

Podesite da se aparat automatski isključi za 15 minuta:

- Dodirnite []. Otvara se meni.
- Dodirnite opciju [Switch off after] (Isključi nakon), polje će početi da svetli crveno.
- Okrenite upravljački prsten i izaberite opciju „00h15m“.
- Dodirnite []. Pojavljuju se opcije [Save] (Sačuvaj) i [Do not save] (Nemoj da sačuvaš).
- Dodirnite opciju [Save] (Sačuvaj). Postavka će biti sačuvana.

Na displeju će se pojaviti izbor napitka.

- i** Pritisnite [] da biste u bilo kom trenutku izašli iz menija. Ako se u roku od oko 30 sekundi ne izvrši nikakav unos, meni se automatski zatvara i postavke se ne čuvaju.

Moguće je izabrati sledeće postavke:

Jezik

Podesite željeni jezik na kome će biti prikazan tekst na displeju.

Tvrdoća vode

Podesite ovu stavku na tvrdoću vode u domaćinstvu.

Mogu se izabrati nivoi od „1 (soft)“ (meka) do „4 (very hard)“ (veoma tvrda). Unapred podešena tvrdoća vode je „4 (very hard)“ (veoma tvrda).

- i** Važno je ispravno podesiti tvrdoću vode, kako bi se omogućilo da uređaj ispravno pokazuje kada je potrebno pokrenuti program uklanjanja kamenca.

Možete da proverite tvrdoću vode pomoću priložene test trake ili upitom lokalnom dobavljaču vode. Ako je u kući ugrađen sistem za omekšavanje vode, izaberite postavku „Softening system“ (Sistem za omekšavanje).

Filter za vodu

Ako se filter za vodu umetne, zameni novim ili ukloni, u meniju se moraju podesiti postavke „insert“ (umetni), „replace“ (zameni) ili „remove“ (ukloni).

i Filter za vodu smanjuje naslage kamenca, umanjuje nečistoće u vodi i poboljšava ukus kafe. Filteri za vodu se mogu nabaviti u maloprodajnim objektima ili kod korisničkog servisa (pogledajte odeljak „Pribor“).

Umetanje ili zamena filtera za vodu:

Pre upotrebe novog filtera za vodu, morate da ga isperete.

- Okrenite upravljački prsten da biste izabrali opciju „insert“ (umetni) ili „replace“ (zameni).
- Jako pritisnete filter za vodu u otvor rezervoara za vodu.

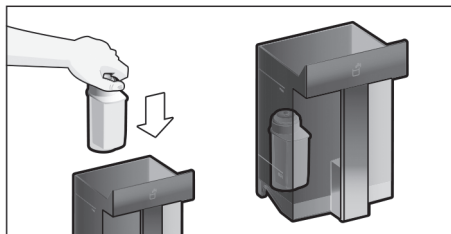

- Napunite rezervoar sa vodom do oznake „max“.
- Izvucite cev za mleko iz posude za mleko i zatvorite vrata.

i **Opresz:** Nemojte preklješiti cev kada zatvarate vrata.

- Postavite posudu zapremine 0,5 litara ispod izlaznog otvora.
- Pritisnite [▷].

Voda će sada teći kroz filter kako bi ga isprala.

- Potom ispraznite posudu.

Uređaj je spreman za ponovnu upotrebu.

i Ispiranje filtera istovremeno aktivira postavku displeja za promenu filtera.

Filter nije više upotrebljiv kada se na displeju pojavi „Replace water filter – Press A []“ (Zamenite filter za vodu – pritisnite A) ili najkasnije posle dva meseca. Trebalo bi da se zameni iz higijenskih razloga, kao i da bi se sprečilo nagomilavanje kamenca (koje može da ošteti uređaj).

- Ako ne umetnete nov filter, izaberite postavku [remove] (ukloni) i pritisnite [▷].

Pojavljuje se poruka „Remove filter, reinsert water tank, close door“ (Uklonite filter, ponovo umetnite rezervoar za vodu, zatvorite vrata).

i Ako uređaj nije korišćen duže vremena (npr. zbog odmora), postojeći filter bi trebalo isprati pre prve ponovne upotrebe uređaja. Da biste to uradili, jednostavno istočite šolju tople vode.

Detaljne informacije o filteru za vodu možete naći u uputstvima priloženim uz filter.

Home Connect

Postavke za povezivanje sa WLAN mrežom (kućna mreža) i mobilnim uređajima (pogledajte odeljak „Home Connect“).

„Switch off after“ (Isključi nakon)

Da biste podesili koliko dugo uređaj čeka nakon pripreme poslednjeg napitka pre nego što se automatski ispere i isključi. Možete odrediti vrednosti od 15 minuta do 8 sati. Fabrička postavka je 30 minuta.

Illumination (Osvetljenje)

Podešavanje osvetljenja izlaznog otvora za piće. Mogu se izabrati opcije „on“ (uključeno), „when in use“ (kada je u upotrebi), „off“ (isključeno).

Brightness illumination (Jačina osvetljenja)

Podešavanje jačine osvetljenja izlaznog otvora za piće. Mogu se izabrati nivoi od „Level 1“ (1. nivo) do „Level 10“ (10. nivo).

„Brightness display“ (Osvetljenje displeja)

Podešavanje jačine osvetljenja displeja.

Key tones (Tonovi tastera)

Uključite ili isključite tonove signala.

Clock displ (Prikaz sata).

Opcija displeja za prikaz sata „Off“ (isključen) ili „Digital“ (on) (digitalni - uključen). Postavka za ovu opciju se može izmeniti u opciji menija Clock (Sat).

i Ako je uređaj isključen iz struje ili ako dođe do nestanka struje, postavke za vreme će biti izgubljene.

Clock (Sat)

Podešavanje trenutnog vremena.

Zaštita od smrzavanja

Servisni program za sprečavanje oštećenja od mraza tokom transporta i skladištenja.

Ovaj program dovodi do potpunog pražnjenja aparata.

- Ispraznite rezervoar za vodu i ponovo ga umetnite.
- Ako je umetnuta posuda za mleko, uklonite je i zatvorite vrata.

Uređaj automatski prazni sve svoje cevi.

- Ispraznite poslužavnik za kapljanje i ponovo ga ubacite.

Beverage info (Informacije o napicima)

Na displeju je prikazano koliko napitaka je pripremljeno od prve upotrebe aparata.

Factory settings (Fabričke postavke)

Vraća vaše postavke na vrednosti kada je aparat isporučen.

- Dodirnite opciju [Reset] (Vrati na početne vrednosti) ili [Do not reset] (Ne vraćaj na početne vrednosti) da biste potvrdili ili poništili izbor.

Home Connect

Ovaj potpuno automatizovani aparat za kafu poseduje Wi-Fi funkciju i njime se može upravljati daljinski putem mobilnog uređaja (npr. tablet računar, pametni telefon). Aplikacija Home Connect nudi dodatne funkcije koje savršeno dopunjuju umrežen aparat.

Ako aparat nije povezan na WLAN mrežu (kućna mreža), on funkcioniše na isti način kao potpuno automatizovani aparat za kafu bez mrežne veze i njime se može upravljati kao i obično pomoću displeja.

Važne informacije:

Ruter kućne mreže mora da radi u frekvencijskom opsegu od 2,4 GHz. Proverite i prilagodite ga, po potrebi.

Dostupnost funkcije Home Connect zavisi od dostupnosti usluga Home Connect u vašoj zemlji. Usluge Home Connect nisu dostupne u svakoj zemlji. Više informacija o tome možete pronaći na adresi **www.home-connect.com**.

i Uverite se da pratite sigurnosna uputstva koja su navedena na početku ovog uputstva za upotrebu i da ih se takođe pridržavate kada koristite uređaj pomoću aplikacije Home Connect i kada niste kod kuće. Takođe morate da pratite uputstva u aplikaciji Home Connect.

i Upravljanje putem samog uređaja uvek ima prioritet i tokom tog vremena, nije moguće rukovati uređajem pomoću aplikacije Home Connect.

Podešavanje

Da biste uneli postavke za Home Connect, morate da imate aplikaciju Home Connect instaliranu na mobilnom uređaju (npr. tablet računar, pametni telefon). U vezi s tim pratite priložena Home Connect dokumenta.

Sledite korake navedene u aplikaciji da biste uneli postavke.

Prijavlivanje uređaja u WLAN mrežu može se izvršiti prilikom početnog podešavanja potpuno automatizovanog aparata za kafu, bilo direktno ili pomoću menija (prvo dodirnite [] da biste otvorili meni):

- Dodirnite [Home Connect].
- Dodirnite [Wi-Fi] da biste pokrenuli bežičnu vezu. Na displeju će se pojaviti poruka „Wi-Fi on“ (Wi-Fi je uključen).
- Dodirnite opciju [Connect network] (Povezivanje na mrežu). Sledeće opcije će se pojaviti na displeju: [Connect automatically] (Automatsko povezivanje) i [Manually connect] (Ručno povezivanje).

 Ako ruter poseduje WPS funkciju, izaberite opciju [Connect automatically] (Automatsko povezivanje).

Automatsko povezivanje na WLAN mrežu (kućna mreža)

- Dodirnite opciju [Connect automatically] (Automatsko povezivanje). Na displeju će biti prikazano [Automatic network connection] (Automatsko povezivanje na mrežu).
- Pritisnite WPS dugme na ruteru za kućnu mrežu u roku od nekoliko minuta i sačekajte dok na displeju potpuno automatizovanog aparata za kafu ne bude prikazano „Network connection successful“ (Povezivanje na mrežu je uspešno).
- Otvorite aplikaciju na mobilnom uređaju.
- Dodirnite opciju [Connect with app] (Povezivanje sa aplikacijom). Potpuno automatizovani aparat za kafu povezaće se sa aplikacijom.
- Sačekajte da na displeju nakratko zasvetli poruka [Successfully connected with app] (Uspešno povezano sa aplikacijom).

- Dodirnite opciju [Remote start] (Daljinsko pokretanje). Pojaviće se poruka upozorenja.
- Dodirnite opciju [Next] (Dalje) i pročitajte poruku upozorenja.
- Dodirnite opciju [confirm] (potvrdi) da biste potvrdili.

Pomoću mobilnog uređaja, sve pogodnosti funkcija potpuno automatizovanog aparata za kafu sada mogu da se koriste putem aplikacije.

 Ako izaberete opcije [Remote start] (Daljinsko pokretanje) - [Deactivate] (Deaktiviraj), samo režimi potpuno automatizovanog aparata za kafu biće prikazani u aplikaciji Home Connect. Možete podesiti postavke, ali ne možete započeti istakanje napitaka.

Ručno povezivanje na WLAN mrežu (kućna mreža)

- Dodirnite opciju [Manually connect] (Ručno povezivanje). Potpuno automatizovani aparat za kafu postavlja zasebnu WLAN mrežu kojoj se može pristupiti putem tableta ili pametnog telefona. Na displeju će biti prikazan SSID (ime) i ključ (lozinka) mreže.
- Prijavite mobilni uređaj na mrežu potpuno automatizovanog aparata za kafu pomoću „Home Connect“ SSID-a i „Home Connect“ ključa.
- Pokrenite aplikaciju na mobilnom uređaju i sledite uputstva za prijavljivanje na mrežu u aplikaciji i dostavljenoj dokumentaciji za Home Connect. Postupak prijavljivanja je završen kada na displeju potpuno automatizovanog aparata za kafu nakratko zasvetli poruka „Network connection successful“ (Povezivanje na mrežu je uspešno).

- Dodirnite opciju [Connect with app] (Povezivanje sa aplikacijom). Aplikacija takođe mora da bude otvorena i na mobilnom uređaju. Potpuno automatizovani aparat za kafu povezaće se sa aplikacijom.
- Sačekajte da na displeju nakratko zasvetli poruka [Successfully connected with app] (Uspešno povezano sa aplikacijom).
- Dodirnite opciju [Remote start] (Daljinsko pokretanje). Pojaviće se poruka upozorenja.
- Dodirnite opciju [Next] (Dalje) i pročitajte poruku upozorenja.
- Dodirnite opciju [confirm] (potvrdi) da biste potvrdili.

Pomoću mobilnog uređaja, sve pogodnosti funkcija potpuno automatizovanog aparata za kafu sada mogu da se koriste putem aplikacije.

i Ako izaberete opcije [Remote start] (Daljinsko pokretanje) - [Deactivate] (Deaktiviraj), samo režimi potpuno automatizovanog aparata za kafu biće prikazani u aplikaciji Home Connect. Možete podesiti postavke, ali ne možete započeti istakanje napitaka.

Uključivanje i isključivanje bežične mreže

Bežična veza se, po potrebi, može uključiti ili isključiti (na primer, kada ste na odmoru).

i Podaci o mreži čuvaju se i nakon što se uređaj isključi. Nakon uključivanja, sačekajte nekoliko sekundi dok se potpuno automatizovani aparat za kafu ponovo ne poveže sa WLAN mrežom. Kada je uređaj umrežen u režimu mirovanja, zahteva maksimalno 2 W.

- Dodirnite [] da biste otvorili meni.
- Dodirnite [Home Connect].
- Dodirnite opciju [Wi-Fi] da biste uključili, odnosno isključili bežični modul.

Dodatne postavke

Home Connect se, u svakom trenutku, može prilagoditi vašim individualnim potrebama.

Napomena: Potpuno automatizovani aparat za kafu mora biti povezan na WLAN mrežu.

Iskopčavanje

Vezu potpuno automatizovanog aparata za kafu sa WLAN mrežom možete prekinuti u svakom trenutku.

i Ako je veza potpuno automatizovanog aparata za kafu sa WLAN mrežom prekinuta, njime se ne može upravljati pomoću funkcije Home Connect.

- Dodirnite [] da biste otvorili meni.
- Dodirnite [Home Connect].
- Dodirnite opciju [Disconnect from network] (Prekini vezu sa mrežom).

Veza između mreže i aplikacije je prekinuta. Bežična veza i daljinsko pokretanje biće isključeni.

i Informacije o WLAN mreži biće obrisane.

Povezivanje sa aplikacijom

Aplikacija Home Connect može se instalirati na bilo kom mobilnom uređaju, koji se potom može koristiti za povezivanje sa potpuno automatizovanim aparatom za kafu.

Potpuno automatizovani aparat za kafu mora već biti povezan na WLAN mrežu.

- Otvorite aplikaciju na mobilnom uređaju.
- Dodirnite [] da biste otvorili meni.
- Dodirnite [Home Connect].
- Dodirnite opciju [Connect with app] (Povezivanje sa aplikacijom) da biste povezali uređaj sa aplikacijom.

Daljinsko pokretanje

Ako želite da, npr. pokrenete istakanje napitaka na potpuno automatizovanom aparatu za kafu putem mobilnog uređaja, morate aktivirati „Daljinsko pokretanje“.



Opasnost od opekotina!

Ako dođe do daljinskog pokretanja aparata koji je bez nadzora, treće lice se može izgoriti ako stavi ruku ispod dispENZERA za kafu tokom istakanja napitaka. Zato se morate uveriti da prilikom daljinskog pokretanja aparata koji je bez nadzora ne postoji opasnost po druge ljude, posebno po decu, ili po imovinu.



Polje sa tekstem [Remote start] (Daljinsko pokretanje) vidljivo je samo ako je povezivanje sa aplikacijom Home Connect uspešno obavljeno.



Ako je opcija „Daljinsko pokretanje“ isključena, samo režimi potpuno automatizovanog aparata za kafu biće prikazani u aplikaciji Home Connect.

- Dodirnite A da biste otvorili meni.
- Dodirnite [Home Connect].
- Dodirnite opciju [Remote start] (Daljinsko pokretanje) da biste uključili, odnosno isključili funkciju „Daljinsko pokretanje“.

Informacije o uređaju

Displej za prikaz informacija o mreži i uređaju

- Dodirnite [] da biste otvorili meni.
- Dodirnite [Home Connect].
- Dodirnite [appliance Info] (Informacije o uređaju). SSID, IP, MAC adresa i serijski broj uređaja biće prikazani u trajanju od nekoliko sekundi.

Displej

U gornjem desnom uglu displeja prikazan je Home Connect status, koji je označen simbolom:



Povezano na mrežu



Nije povezano na mrežu



Veza sa serverom nije uspostavljena

Daljinska dijagnostika

U slučaju kvarova, korisnički servis može da koristi daljinsku dijagnostiku kako bi pristupio vašem uređaju. Kontaktirajte korisnički servis i proverite da li je vaš uređaj povezan sa Home Connect serverom, kao i da li je usluga daljinske dijagnostike dostupna u vašoj zemlji.

Da biste dobili više informacija i proverili da li je usluga daljinske dijagnostike dostupna u vašoj zemlji, posetite odeljak za pomoć i podršku na veb lokaciji Home Connect za vašu zemlju: www.home-connect.com

Informacije o zaštiti podataka

Kada se potpuno automatizovani aparat za kafu poveže po prvi put na WLAN mrežu koja je povezana na Internet, vaš uređaj prenosi sledeće kategorije podataka Home Connect serveru (prva prijava):

- Jedinstvenu identifikaciju uređaja (koja se sastoji iz kodova uređaja, kao i MAC adrese instaliranog Wi-Fi komunikacionog modula).
- Bezbednosu potvrdu Wi-Fi komunikacionog modula (kako bi se osigurala bezbedna IT veza).
- Sadašnju verziju softvera i hardvera vašeg potpuno automatizovanog aparata za kafu.
- Status svakog prethodnog uspostavljanja fabričkih postavki.

Ova prva prijava priprema Home Connect funkcije za upotrebu i neophodna je samo kada želite da koristite ove Home Connect funkcije po prvi put.

- i** Imajte na umu da se Home Connect funkcije mogu koristiti samo zajedno sa Home Connect aplikacijom. Možete otvoriti informacije o zaštiti podataka u aplikaciji Home Connect.

Izjava o usklađenosti

Kompanija Robert Bosch Hausgeräte GmbH izjavljuje da je uređaj koji poseduje Home Connect funkcije usklađen sa osnovnim zahtevima i drugim relevantnim odredbama direktive 2014/53/EU. Detaljna RED Izjava o usklađenosti može se pronaći na mreži na adresi www.bosch-home.com među dodatnim dokumenatima na stranici proizvoda koja se odnosi na vaš uređaj.

Opseg 2,4 GHz: 100 mW maks.

Održavanje i dnevno čišćenje



Opasnost od električnog udara!

Nikad ne potapajte uređaj u vodu. Ne čistite uređaj čistačima na paru.

- Obrisite spoljašnost uređaja mekom, vlažnom krpom.
- Upravljački panel čistite krpom od mikrovlakana.
- Nemojte koristiti sredstva za čišćenje koja sadrže alkohol ili špiritus.
- Ne koristite abrazivne tkanine ili sredstva za čišćenje.

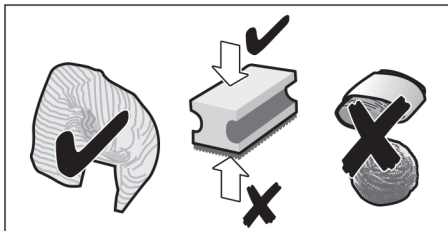

- Uvek odmah uklonite kamenac, ostatke kafe ili mleka, sredstava za čišćenje ili za uklanjanje kamenca. Ispod takvih naslaga može doći do korozije.



Novo sunderaste tkanine mogu da sadrže soli. Soli mogu izazvati pojavu sloja rđe na nerđajućem čeliku i zato se nove tkanine moraju temeljno oprati pre upotrebe.

- Otvorite vrata i izvucite poslužavnik za kapljanje ka sebi.
- Uklonite poklopac poslužavnika za kapljanje i posudu za mlevenu kafu.
- Ispraznite, očistite i osušite pojedinačne delove.



Važno: Poslužavnik za kapljanje i posudu za mlevenu kafu treba isprazniti i očistiti svakog dana da bi se sprečilo stvaranje naslaga.

- Izvucite fioku za mlevenu kafu, očistite je pod tekućom vodom i dobro osušite.

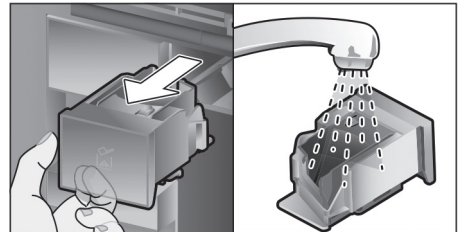

- Obrisite i osušite unutrašnjost aparata (osnovu, poslužavnik za kapljanje i fioku za mlevenu kafu) i poslužavnik za prikupljanje.
- Ponovo umetnite osušene delove, npr. fioku za mlevenu kafu.



Sledeće delove ne stavljajte u mašinu za pranje sudova:

Fioku za pribor, rezervoar za vodu, poklopac rezervoara za vodu, poklopac izlaznog otvora za piće, posudu za zrna, poklopac posude za zrna, metalni vezivni element, fioku za mlevenu kafu, zaštitnu masku jedinice za kuvanje i posudu za mleko.



Sledeći delovi mogu da se čiste u mašini za pranje sudova:

Tacna za kapljanje, poslužavnik za prikupljanje, poslužavnik za kapljanje, poklopac poslužavnika za kapljanje, posuda za mlevenu kafu, cevi za mleko, usisne cevi, pojedinačni delovi izlaznog otvora za napitke, kašika za merenje i pojedinačni delovi poklopca posude za mleko.



Ako je uređaj hladan kada se uključi ili ako se isključi nakon oslobađanja kafe, ispira se automatski. Sistem je zato samočisteći.



Važno: Ako se uređaj ne koristi tokom dužeg vremenskog perioda (npr. dok ste na odmoru), pre upotrebe temeljno operite ceo uređaj, uključujući sistem za mleko, fioku za mlevenu kafu i jedinicu za kuvanje.

Čišćenje sistema za mleko

Sistem za mleko se automatski čisti kratkim mlazom pare odmah nakon pripreme napitka s mlekom.



Savet: Radi posebno temeljnog čišćenja, sistem za mleko se može dodatno isprati vodom (pogledajte odeljak „Ispranje sistema za mleko“).

Važno: Sistem za mleko očistite ručno jednom nedeljno a, ako je potrebno, i češće (pogledajte odeljak „Ručno čišćenje sistema za mleko“).



Opasnost od opekotina! Izlazni otvor za piće postaje izuzetno vruć. Uvek sačekajte da se malo ohladi posle upotrebe pre nego što ga dodirnete.

Ispranje sistema za mleko

- Dodirnite [☕].
- Dodirnite opciju [Rinse milk system] (Isperi sistem za mleko) da biste izabrali program.

- Otvorite vrata i razdvojite usisnu cev od cevi za mleko.
- Obrišite usisnu cev i umetnite kraj usisne cevi u otvor na posudi za mlevenu kafu.

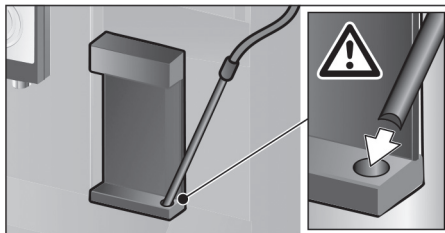

- Zatvorite vrata. Obratite pažnju na to da ne preklešтите cev za mleko.
 - Postavite praznu čašu ispod izlaznog otvora za napitke.
 - Pritisnite [▷].
- Sistem za mleko se ispira vodom.
- Ispraznite čašu.
 - Dodirnite [☕] da biste izašli iz programa.

Ručno čišćenje sistema za mleko

Rastavite sistem za mleko da biste ga očistili:

- Pritisnite izlazni otvor za piće nadole do kraja i izvucite poklopac unapred da biste ga uklonili.
- Pritisnite polugu za prijanjanje nalevo od izlaznog otvora za piće i nadole, a zatim povucite izlazni otvor za piće unapred.

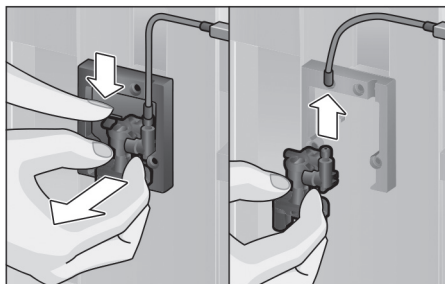

- Izvucite cev za mleko. Rasklopite gornji i donji deo izlaznog otvora za piće.

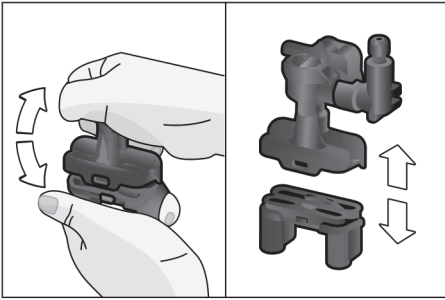

- Razdvojite cevi za mleko, vezivni element i usisnu cev.

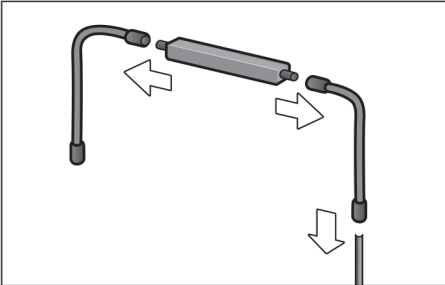

- Pojedinačne delove očistite rastvorom deterdženta i mekom krpom.
- Isperite sve delove čistom vodom i osušite ih.
- Ponovo sklopite pojedinačne delove (takođe pogledajte brzi referentni vodič).

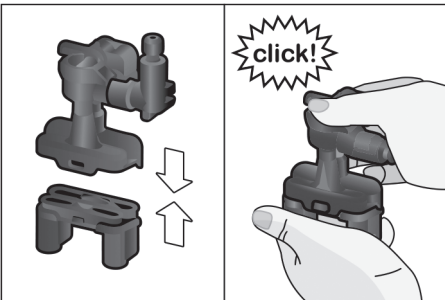

- Direktno s prednje strane čvrsto umetnite izlazni otvor za piće u tri priključka.
- Zamenite poklopac.

Čišćenje posude za mleko

Posudu za mleko bi iz higijenskih razloga trebalo redovno čistiti. Samo su pojedinačni delovi poklopca pogodni za pranje u mašini za pranje sudova. Posudu za mleko od nerđajućeg čelika perite ručno pomoću blagog deterdženta.

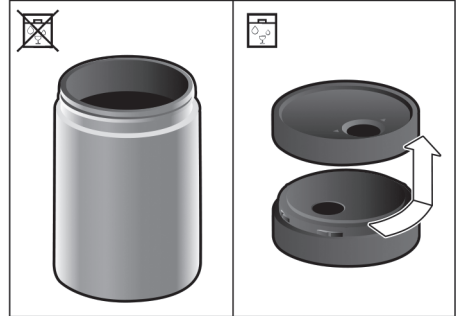

Čišćenje jedinice za kuvanje

(pogledajte takođe Brzi referentni vodič)
Pored programa za automatsko čišćenje, jedinica za kuvanje bi trebalo da se redovno uklanja radi čišćenja.

- Otvorite vrata aparata.
- Pomoću glavnog prekidača [O/I] potpuno isključite uređaj.
- Uklonite zaštitnu masku sa jedinice za kuvanje.
- Izvadite posudu za mlevenu kafu.
- Povucite do kraja crvenu bravu na jedinici za kuvanje ulevo .
- Pritisnite polugu za izbacivanje nadole do kraja. Jedinica za kuvanje će biti otpuštena.
- Uhvatite jedinicu za kuvanje za ugrađene ručke i pažljivo je uklonite.
- Uklonite masku jedinice za kuvanje i temeljno je isperite ispod tekuće vode.

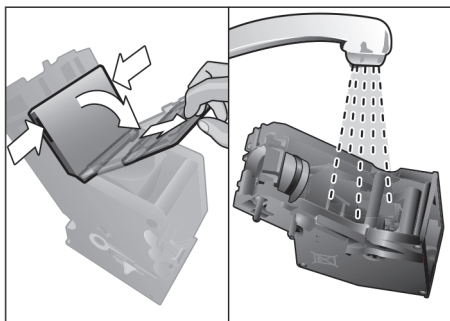

- Pod mlazom vode temeljno očistite filter jedinice za kuvanje.

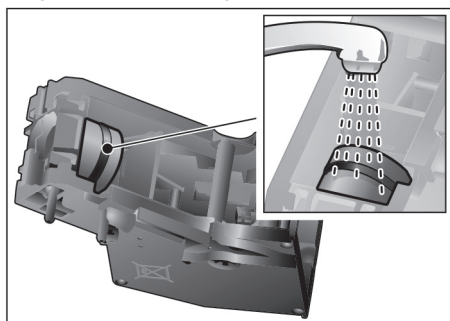

- Temeljno očistite mlaznice za povezivanje na jedinici za kuvanje.

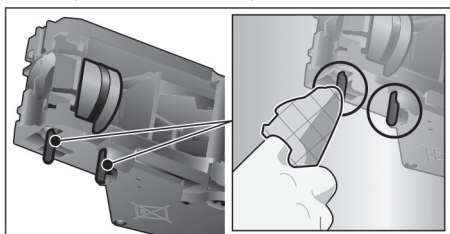

- 
Važno: Operite je bez sredstva za pranje sudova i ne stavljajte je u mašinu za pranje sudova.

- Očistite temeljno unutrašnjost uređaja vlažnom krpom i uklonite sve ostatke kafe.
- Ostavite jedinicu za kuvanje i unutrašnjost uređaja da se osuše.
- Vratite poklopac na jedinicu za kuvanje.

- Gurnite jedinicu za kuvanje u uređaj do kraja, pritiskajući je u srednjem delu dok ne čujete da je nalegla na odgovarajuće mesto.

i **Važno:** Crvena brava mora biti pomerena skroz nalevo u položaj  pre ponovnog umetanja (pogledajte dijagram E).

- Pritisnite polugu za izbacivanje nagore do kraja i gurnite crvenu bravu preko udesno u položaj .
- Umetnite posudu za mlevenu kafu.
- Vratite zaštitnu masku.
- Zatvorite vrata uređaja.

Servisni programi

(takođe pogledajte Brzi referentni vodič)
U određenim intervalima, na displeju će biti prikazane sledeće poruke, bilo „Descaling programme urgently required!“ (Hitno je potrebno pokrenuti program za uklanjanje kamenca) ili „Cleaning programme urgently required!“ (Hitno je potrebno pokrenuti program za čišćenje) ili „Calc’nClean programme urgently required!“ (Hitno je potrebno pokrenuti program Calc’nClean). Uređaj treba hitno očistiti ili treba ukloniti kamenac iz njega pomoću odgovarajućeg programa.

Druga opcija je da se postupak uklanjanja kamenca i čišćenja obavi zajedno pomoću funkcije Calc’nClean (pogledajte odeljak „Calc’nClean“). Ukoliko se servisni program ne sprovede u skladu s uputstvima, može doći do oštećenja aparata.

i **Važno:** Ako se kamenac iz uređaja ne ukloni onda kada bi trebalo, pojaviće se poruka „Descaling programme is overdue. Device will shortly be locked!“ (Kasni se sa programom uklanjanja kamenca. Uređaj će se uskoro zaključati!). Odmah obavite postupak uklanjanja kamenca u skladu s uputstvima. Ako se uređaj zaključa, ponovo se može koristiti tek nakon što se obavi postupak uklanjanja kamenca.

Za prikaz informacije o tome koliko se još napitaka može pripremiti pre nego što treba pokrenuti neki od servisnih programa, uradite sledeće:

- Dodirnite [].

Pojaviće se servisni programi. Brojač, npr. „Clean after approx. 28 cups“ (Očisti posle približno 28 šolja) pruža informacije o tome kada sledeći put treba sprovesti odgovarajući program.



Upozorenje!

Za svaki servisni program koristite sredstva za uklanjanje kamenca i čišćenje kao što je opisano u uputstvima i obratite pažnju na (relevantne) bezbednosne informacije.

Nikada ne prekidajte servisni program. Nemojte da pijete sredstva! Nikada ne koristite limunsku kiselinu, sirće ili bilo koje sredstvo na bazi sirćeta da biste uklonili kamenac iz uređaja. Nikada ne stavljajte tablete za uklanjanje kamenca ili druga sredstva za uklanjanje kamenca u fioku za kafu!



Važno:

Pre početka rada svakog servisnog programa (uklanjanje kamenca, čišćenje ili Calc'nClean), uklonite jedinicu za kuvanje, očistite je prateći data uputstva i ponovo je umetnite. Obratite pažnju na to da ne preklješite cev za mleko kada zatvarate vrata. Nakon završetka svakog servisnog programa, odmah obrišite uređaj mekom, vlažnom krpom da biste uklonili ostatke rastvora za uklanjanje kamenca i čišćenje. Ispod takvih naslaga može doći do korozije. Nove sunderaste tkanine mogu da

sadrže soli. Soli mogu izazvati pojavu sloja rđe na nerđajućem čeliku i zato se nove tkanine moraju temeljno oprati pre upotrebe. Temeljno očistite izlazni otvor za piće, cevi za mleko i vezivni deo.



Posebno pripremljene, odgovarajuće tablete za uklanjanje kamenca i čišćenje mogu se nabaviti u maloprodajnim objektima ili kod korisničkog servisa (pogledajte odeljak „Pribor“).



Upotreba filtera za vodu produžava intervale između kojih je potrebno pokrenuti program za uklanjanje kamenca.

Uklanjanje kamenca



Traje oko 21 minut.

- Dodirnite [].
- Dodirnite opciju [Descale] (Ukloni kamenac) da biste izabrali program.
- Na displeju je prikazan napredak programa.
- Ispraznite poslužavnik za kapljanje i ponovo ga umetnite.
- Uklonite filter za vodu (ako postoji) i pritisnite [].
- Sipajte mlaku vodu u prazan rezervoar za vodu do oznake „0,5 l“ i u njemu rastvorite jednu Bosch tabletu za uklanjanje kamenca TCZ8002N.



Ako nema dovoljno rastvora za uklanjanje kamenca u rezervoaru za vodu, od vas će biti zatraženo da uradite sledeće. Dopunite rezervoar negaziranom vodom i ponovo pritisnite

[].

- Izvadite usisnu cev iz posude za mleko, obrišite je i umetnite njen kraj u otvor na posudi za mlevenu kafu.
- Zatvorite vrata uređaja.
- Postavite posudu zapremine 0,5 litara ispod izlaznog otvora za piće.
- Pritisnite []. Program za uklanjanje kamenca sada će raditi oko 19 minuta.
- Izvadite posudu i pritisnite [].

- Isperite rezervoar za vodu i (ako je uklonjen) ponovo postavite filter za vodu.
- Napunite rezervoar svežom vodom do oznake „max”.
- Ponovo ubacite rezervoar za vodu i zatvorite vrata.
- Ponovo postavite posudu ispod izlaznog otvora za piće.
- Pritisnite [▷]. Program za uklanjanje kamenca će sada raditi oko 2 minuta i isprati uređaj.
- Uklonite posudu, ispraznite poslužavnike za kapljanje, ponovo ih umetnite i zatvorite vrata uređaja.
- Pritisnite [▷]. Uređaj je završio sa uklanjanjem kamenca i spreman je za ponovnu upotrebu.
- Dodirnite [☉] da biste izašli iz programa.

Čišćenje

Za ovo je potrebno oko 5 minuta.

- Dodirnite [☉].
- Dodirnite opciju [Clean] (Čišćenje) da biste izabrali program.
- Na displeju je prikazan napredak programa.
- Očistite izlazni otvor za napitke i ponovo ga umetnite, ispraznite poslužavnike za kapljanje i ponovo ih umetnite.
- Otvorite fioku za mlevenu kafu, ubacite u nju tabletu za čišćenje i ponovo zatvorite fioku za mlevenu kafu.
- Zatvorite vrata uređaja.
- Postavite posudu zapremine 0,5 litara ispod izlaznog otvora za piće.
- Pritisnite [▷]. Program za čišćenje sada će raditi oko 5 minuta.
- Uklonite posudu, ispraznite poslužavnike za kapljanje, ponovo ih umetnite i zatvorite vrata uređaja.
- Pritisnite [▷]. Uređaj je završio sa čišćenjem i spreman je za ponovnu upotrebu.
- Dodirnite [☉] da biste izašli iz programa.

Calc'nClean



Traje oko 26 minuta.

U programu „Calc'nClean“ iskombinovane su funkcije „Descale“ (Uklanjanje kamenca) i „Clean“ (Čišćenje). Ako je uskoro potrebno pokrenuti oba programa, potpuno automatizovan aparat za kafu automatski predlaže ovaj servisni program.

- Dodirnite [☉].
- Dodirnite opciju [Calc'nClean] (Calc'nClean) da biste izabrali program.
- Na displeju je prikazan napredak programa.
- Očistite izlazni otvor za napitke i ponovo ga umetnite, ispraznite poslužavnike za kapljanje i ponovo ih umetnite.
- Otvorite fioku za mlevenu kafu, ubacite u nju tabletu za čišćenje i ponovo zatvorite fioku za mlevenu kafu.
- Uklonite filter za vodu (ako postoji) i pritisnite [▷].
- Sipajte mlaku vodu u prazan rezervoar za vodu do oznake „0,5 l“ i u njemu rastvorite jednu Bosch tabletu za uklanjanje kamenca TCZ8002N.

i Ako nema dovoljno rastvora za uklanjanje kamenca u rezervoaru za vodu, od vas će biti zatraženo da uradite sledeće. Dopunite rezervoar negaziranom vodom i ponovo pritisnite [▷].

- Izvadite usisnu cev iz posude za mleko, obrišite je i umetnite njen kraj u otvor na posudi za mlevenu kafu.
- Zatvorite vrata uređaja.
- Postavite posudu zapremine 0,5 litara ispod izlaznog otvora za piće.
- Pritisnite [▷]. Program će sada raditi oko 19 minuta.
- Izvadite posudu i pritisnite [▷].
- Isperite rezervoar za vodu i (ako je uklonjen) ponovo postavite filter za vodu.
- Napunite rezervoar svežom vodom do oznake „max”.
- Ponovo ubacite rezervoar za vodu i zatvorite vrata.

- Ponovo postavite posudu ispod izlaznog otvora za piće.
- Pritisnite []. Program će sada raditi oko 7 minuta i isprati uređaj.
- Uklonite posudu, ispraznite poslužavnike za kapljanje, ponovo ih umetnite i zatvorite vrata uređaja.
- Pritisnite []. Kamenac je uklonjen iz uređaja, uređaj je očišćen i spreman za ponovnu upotrebu.
- Dodirnite [] da biste izašli iz programa.

- Uklanjajte kamenac redovno da biste izbegli nagomilavanje fleka od kamenca. Ostaci kamenca dovode do veće potrošnje energije.

Zaštita od smrzavanja

Radi sprečavanja oštećenja od mraza tokom transporta i skladištenja, prethodno potpuno ispraznite uređaj (pogledajte odeljak „Meni - Zaštita od smrzavanja“).

Čuvanje pribora

Potpuno automatizovan aparat za kafu ima posebnu fioku za skladištenje Brzog referentnog vodiča i pribora u uređaju.

- Stavite kašiku za merenje i filter za vodu u fioku za pribor.
- Stavite Brz referentni vodič u poseban oslonac na prednjoj strani fioke za pribor.
- Dugačka usisna cev se može skladištiti u držaču s unutrašnje strane vrata.
- Vezivni element se može pričvrstiti magnetnim držačem iznad fioke za mlevenu kafu.



Dodatni pribor

Sledeća oprema je dostupna u maloprodajnim objektima ili u korisničkom servisu.

Dodatni pribor	Broj narudžbine
	Maloprodaja / korisnički servis
Tablete za čišćenje	TCZ8001N/00311808
Tablete za uklanjanje kamenca	TCZ8002N/00576694
Filter za vodu	TCZ7003/00575491
Komplet za održavanje	TCZ8004/00576331
Posuda za mleko sa „freshLock” poklopcem	TCZ8009N/00576165
Graničnici za ugao otvaranja od 92°	00636455

Specijalno ispiranje

i **Važno:** Ako se neki servisni program prekine, na primer zbog nestanka struje, postupite dalje u skladu s informacijama prikazanim na displeju:

- Isperite rezervoar za vodu i ponovo ga napunite svežom vodom do oznake „max”.
- Pritisnite []. Program će sada raditi oko 2 minuta i isprati uređaj.
- Ispraznite poslužavnike za kapljanje, ponovo ih umetnite i zatvorite vrata uređaja. Uređaj je spreman za ponovnu upotrebu.
- Dodirnite [] da biste izašli iz programa.

Saveti za uštedu energije

- Pritisnite [] da biste uređaj prebacili u „režim uštede energije”. Uređaj koristi veoma malo električne energije kada je u „režimu uštede energije”, ali nadgleda sve funkcije važne za bezbednost kako bi se izbeglo oštećenje.
- Pod stavkom menija „Switch off after” (Isključi nakon), podesite period automatskog isključivanja na 15 minuta.
- Smanjite jačinu osvetljenja displeja i osvetljenje u meniju da biste uštedeli energiju.
- Ako je moguće, ne prekidajte proces istakanja kafe ili pene od mleka. Prerano zaustavljanje procesa rezultira većom potrošnjom energije, kao i bržim punjenjem poslužavnika za kapljanje.

Odlaganje



Odložite ambalažu na ekološki prihvatljiv način. Ovaj uređaj je označen u skladu sa evropskom direktivom 2012/19/EU o korišćenju električnih i elektronskih uređaja (otpad električne i elektronske opreme - WEEE). Ova smernica određuje okvir za povraćaj i reciklažu iskorišćenih uređaja i primenljiva je širom EU. Pitajte vašeg specijalizovanog trgovca na malo o aktuelnim mestima za odlaganje.

Garancija

Garantne uslove za ovaj uređaj definiše naš predstavnik u zemlji u kojoj je uređaj prodan. Detalji u vezi sa ovim uslovima mogu se dobiti od trgovca od kojeg je uređaj kupljen. Prilikom eventualnih zahteva za reklamaciju pod uslovima ove garancije moraju se pokazati račun ili priznanica.

Zadržavamo pravo na izmene.

Jednostavno rešavanje problema

Problem	Uzrok	Rešenje
Izrazito variranje u kvalitetu kafe ili pene od mleka (npr. variranje u količini ili raspršivanju pene od mleka).	Nagomilan kamenac u uređaju.	Uklonite kamenac iz uređaja prema uputstvima, pogledajte odeljak „Servisni programi“.
	Uisna cev je blokirana.	Očistite usisnu cev.
Napici se ne mogu istočiti.	Blokiran je izlazni otvor za piće ili jedan od 3 priključka.	Očistite izlazni otvor za piće i priključke.
Tokom istakanja, napitak ističe kroz ceo izlazni otvor.	Nedostaje donji deo izlaznog otvora za piće.	Priključite donje deo, pogledajte odeljak „Čišćenje sistema za mleko“.
Premalo pene od mleka, nema je uopšte ili sistem za mleko uopšte ne prima mleko.	Nagomilan je kamenac u uređaju.	Uklonite kamenac iz uređaja prema uputstvima, pogledajte odeljak „Servisni programi“.
	Blokiran je izlazni otvor za piće ili jedan od 3 priključka.	Očistite izlazni otvor za piće i priključke.
	Mleko nije pogodno za pravljenje pene.	Ne koristite mleko koje je već prokuvano. Koristite hladno mleko sa sadržajem masnoće od najmanje 1,5%.
	Izlazni otvor za piće ili cevi za mleko nisu pravilno sklopljeni.	Ovlažite pojedinačne delove i ponovo ih sklopite.
	Uisna cev je blokirana.	Očistite usisnu cev.
Ne postiže se lično izabrana zapremina. Istakanje kafe se usporava do tankog mlaza ili u potpunosti staje.	Kafa je previše sitno samlevena. Već samlevena kafa je previše sitna.	Podesite nivo mlevenja na krupniju postavku. Koristite krupnije mlevenu kafu.
	Izrazito nagomilan kamenac u uređaju.	Uklonite kamenac iz uređaja prema uputstvima, pogledajte odeljak „Servisni programi“.
	Jedinica za kuvanje je prljava.	Očistite jedinicu za kuvanje, pogledajte odeljak „Čišćenje jedinice za kuvanje“.
Topla voda liči na mleko ili ima ukus kafe.	Cev za mleko nije uklonjena.	Izvućite cev za mleko iz posude za mleko.
	U izlaznom otvoru za piće postoje ostaci mleka ili kafe.	Očistite izlazni otvor za piće.
Kafa nema „krema“.	Neodgovarajući tip kafe.	Koristite tip kafe sa većim delom krupnog zrnevlja.
	Zrna nisu više sveža.	Koristite sveža zrna.
	Nivo mlevenja nije odgovarajući za zrna.	Podesite jedinicu za mlevenje na finiju postavku.
Kafa je previše „kisela“.	Nivo mlevenja je previše krupan. Već samlevena kafa je previše krupna.	Podesite jedinicu za mlevenje na finiju postavku. Koristite sitnije mlevenu kafu.
	Neodgovarajući tip kafe.	Promenite vrstu kafe.

Problem	Uzrok	Rešenje
Kafa je previše „gorka“.	Kafa je previše sitno samlevena. Već samlevena kafa je previše sitna.	Podesite nivo mlevenja na krupniju postavku. Koristite krupnije mlevenu kafu.
	Neodgovarajući tip kafe.	Promenite vrstu kafe.
Kafa ima ukus „pregorele kafe“.	Temperatura kuvanja je previsoka	Smanjite temperaturu, pogledajte odeljak „Prilagođavanje napitaka“.
	Kafa je previše sitno samlevena. Već samlevena kafa je previše sitna.	Podesite nivo mlevenja na krupniju postavku. Koristite krupnije mlevenu kafu.
	Neodgovarajući tip kafe.	Promenite vrstu kafe.
Kafa je „preslaba“.	Izabrana jačina kafe je preslaba.	Povećajte jačinu kafe, pogledajte odeljak „Prilagođavanje napitaka“.
	Mlevena kafa je zaglavljena u fioci za kafu.	Izvcite fioku za mlevenu kafu, temeljno je očistite i osušite.
Mlevena kafa se lepi u fioci za kafu.	Mlevena kafa se lepi.	Nemojte jako pritiskati mlevenu kafu u fioci za kafu.
	Fioka za kafu je vlažna.	Izvcite fioku za mlevenu kafu, temeljno je očistite i osušite.
Filter za vodu ne ostaje na mestu u rezervoaru za vodu.	Filter za vodu nije pravilno montiran.	Čvrsto pritisnite prema dole filter za vodu u konekciju rezervoara.
Posuda za zrna se glavi pri umetanju.	U kućištu se nalaze zrna.	Uklonite zrna.
Mlevena kafa nije kompaktna ili je previše vlažna.	Postavka mlevenja je previše fina ili previše gruba ili nije upotrebljeno dovoljno grubo samlevene kafe.	Podesite jedinicu za mlevenje na finiju ili grublju postavku ili koristite 2 nivoa kašike za merenje samlevene kafe.
Podešavanje nivoa mlevenja je ukočeno.	Previše zrna u jedinici za mlevenje.	Istakanje napitka od zrna kafe. Sledeće promene nivoa mlevenja obavite u malim koracima.
Jedinica za kuvanje se ne može umetnuti.	Jedinica za kuvanje je u pogrešnom položaju.	Umetnite jedinicu za kuvanje prema uputstvima, pogledajte odeljak „Čišćenje jedinice za kuvanje“.
	Jedinica za kuvanje je zaključana.	Umetnite jedinicu za kuvanje prema uputstvima, pogledajte odeljak „Čišćenje jedinice za kuvanje“.
Zaštitna maska jedinice za kuvanje ne može pravilno da se sklopi.	Jedinica za kuvanje nije zaključana.	Zaključajte jedinicu za kuvanje, pogledajte odeljak „Čišćenje jedinice za kuvanje“.
Ispod poslužavnika za kapljanje ima vode.	Ova voda je kondenzovana.	Nemojte umetati poslužavnik za kapljanje bez poklopca.
Na displeju je prikazano „12:00“	Nestanak struje ili je uređaj isključen na glavnom prekidaču.	Ponovo unesite vrednosti; ne isključujte uređaj na glavnom prekidaču ili izaberite opciju „off“ (isključeno) u meniju „Clock displ.“ (prikaz sata).

Problem	Uzrok	Rešenje
Na displeju je prikazano „Milk container connected?“ (Da li je posuda za mleko povezana?) iako je posuda za mleko povezana.	Posuda je van opsega senzora.	Postavite posudu na pravu ivicu.
	Materijal, npr. kartonska ambalaža mleka, nije prepoznat.	Potvrdite zahtev na displeju tako što ćete izabrati „Yes“ (Da) ili upotrebite isporučenu posudu za mleko.
Na displeju se prikazuje poruka „Overvoltage or undervoltage“ (Previsok ili previše nizak napon)	Napon je previše jak ili nizak.	Obratite se preduzeću za elektrodistribuciju. Zatražite od stručnog lica za proveru napajanje električnom energijom.
Na displeju je prikazano „Leave device to cool“ (Sačekajte da se uređaj ohladi)	Uređaj je previše topao.	Isključite uređaj na 30 minuta.
Na displeju je prikazano, na primer: Kvar: E0510“ (Kvar: E0510)	Uređaj ima kvar.	Postupite prema informacijama na displeju.
Na displeju je prikazano „Fill bean container“ (Napunite posudu za zrna) iako je posuda već puna ili jedinica za mlevenje ne melje zrna.	Zrna ne padaju u jedinicu za mlevenje (zrna su previše masna).	Nežno potapkajte posudu za zrna. Možete i da promenite vrstu kafe. Kada je posuda za zrna prazna, obrišite je suvom krpom.
Na displeju je prikazano „Clean brewing unit“ (Očistite jedinicu za kuvanje)	Jedinica za kuvanje je prljava.	Očistite jedinicu za kuvanje.
	Previše mlevene kafe u jedinici za kuvanje.	Očistite jedinicu za kuvanje. Ne sipajte više od dve ravne kašike za merenje mlevene kafe u fioku.
	Mehanizam jedinice za kuvanje je ukočen.	Očistite jedinicu za kuvanje, pogledajte odeljak „Održavanje i dnevno čišćenje“.
Na displeju je prikazano „Refill with still water or remove filter“ (Dopunite negaziranom vodom ili uklonite filter)	Rezervoar za vodu je pogrešno umetnut.	Umetnite rezervoar za vodu pravilno.
	Gazirana voda je u rezervoaru za vodu.	Napunite rezervoar za vodu svežom vodom sa česme.
	Plutajući predmet zaglavljnjen u rezervoaru za vodu.	Izvadite rezervoar i temeljno ga očistite.
	Nov filter za vodu nije ispran u skladu s uputstvima ili je filter za vodu korišćen ili pokvaren.	Isperite filter za vodu u skladu sa uputstvima, a zatim uključite uređaj ili stavite nov filter za vodu.
	Vazduh u filteru za vodu.	Potopite filter za vodu u vodu sve dok ne prestanu da izlaze mehurići, ponovo umetnite filter.
Na displeju je prikazano „Empty drip trays“ (Ispraznite poslužavnike za kapljanje) iako su oni ispražnjeni.	Poslužavnik za kapljanje je uprljan i mokar.	Temeljno očistite i osušite poslužavnik za kapljanje.
	Pražnjenje se ne detektuje kada je uređaj isključen.	Kada je uređaj uključen, uklonite i ponovo umetnite poslužavnik za kapljanje.

Problem	Uzrok	Rešenje
Na displeju je prikazano „Insert drip trays“ (Umetnite poslužavnike za kapljanje) iako se poslužavnik za kapljanje već koristi.	Uprljana je unutrašnjost uređaja (nosač poslužavnika).	Očistite unutrašnjost.
	Posuda za mlevenu kafu nije umetnuta do kraja.	Gurnite posudu za mlevenu kafu skroz do kraja.
Poruka da je neophodno ukloniti kamenac prikazuje se veoma često.	Voda je previše tvrda.	Umetnite filter za vodu i konfigurirate postavke u meniju.
Voda je kapala na unutrašnji pod uređaja pri uklanjanju poslužavnika za kapljanje.	Poslužavnik za kapljanje je prerano uklonjen.	Sačekajte nekoliko sekundi nakon što se istoči poslednji napitak pre uklanjanja poslužavnika za kapljanje.
Na displeju je prikazano „Switch off with power switch, then back on after 30 sec!“ (Isključite uređaj na prekidaču, zatim ga ponovo uključite posle 30 sekundi!).	Uređaj je previše topao.	Ostavite uređaj da se ohladi.
	Uprljana jedinica za kuvanje.	Očistite jedinicu za kuvanje.
Home Connect ne funkcioniše pravilno		Posetite veb stranicu www.home-connect.com

**Ako niste u mogućnosti da rešite problem, uvek pozovite službu telefonske pomoći!
Pronaći ćete telefonske brojeve na poleđini ovih uputstava.**

Tehničke specifikacije

Napajanje (napon – frekvencija)	220–240 V – 50/60 Hz
Snaga:	1500 W
Maksimalan pritisak statičke pumpe	19 bara
Maksimalan kapacitet rezervoara za vodu (bez filtera)	2,4 l
Maksimalan kapacitet posude za zrna kafe	500 g
Dužina napojnog kabla	1,7 m
Dimenzije (V x Š x D)	455 x 495 x 375 mm
Težina praznog aparata	19–20 kg
Tip jedinice za mlevenje	Keramički



A series of horizontal lines for writing. The first line is a solid line starting from the pencil icon and extending across the page. Below it, there are 20 more horizontal lines, each followed by a wide margin, creating a standard ruled writing template.

Robert Bosch Hausgeräte GmbH
Carl-Wery-Straße 34
81739 München, GERMANY
www.bosch-home.com

8001139485

Ovaj dokument je originalno proizveden i objavljen od strane proizvođača, brenda Bosch, i preuzet je sa njihove zvanične stranice. S obzirom na ovu činjenicu, Tehnoteka ističe da ne preuzima odgovornost za tačnost, celovitost ili pouzdanost informacija, podataka, mišljenja, saveta ili izjava sadržanih u ovom dokumentu.

Napominjemo da Tehnoteka nema ovlašćenje da izvrši bilo kakve izmene ili dopune na ovom dokumentu, stoga nismo odgovorni za eventualne greške, propuste ili netačnosti koje se mogu naći unutar njega. Tehnoteka ne odgovara za štetu nanесenu korisnicima pri upotrebi netačnih podataka. Ukoliko imate dodatna pitanja o proizvodu, ljubazno vas molimo da kontaktirate direktno proizvođača kako biste dobili sve detaljne informacije.

Za najnovije informacije o ceni, dostupnim akcijama i tehničkim karakteristikama proizvoda koji se pominje u ovom dokumentu, molimo posetite našu stranicu klikom na sledeći link:

<https://tehnoteka.rs/p/bosch-ugradni-aparat-za-kafu-ctl636eb6-akcija-cena/>