

Uputstvo za upotrebu

BOSCH multipraktik MUM54251



BOSCH



Tehnoteka je online destinacija za upoređivanje cena i karakteristika bele tehnike, potrošačke elektronike i IT uređaja kod trgovinskih lanaca i internet prodavnica u Srbiji. Naša stranica vam omogućava da istražite najnovije informacije, detaljne karakteristike i konkurentne cene proizvoda.

Posetite nas i uživajte u ekskluzivnom iskustvu pametne kupovine klikom na link:

<https://tehnoteka.rs/p/bosch-multipraktik-mum54251-akcija-cena/>



Register your new Bosch now:
www.bosch-home.com/welcome



MUZ5ZP1



BOSCH

en Instruction manual
pl Instrukcja obsługi
cs Návod k použití
sk Návod na obsluhu
sl Navodila za uporabo
hr Uputa za uporabu

sr Uputstvo za upotrebu
sq Udhëzuesi i përdorimit
hu Használati utasítás
ro Instrucțiuni de utilizare
bg Ръководство за употреба
ar إرشادات الاستخدام

en	English	3
pl	Polski	4
cs	Čeština	6
sk	Slovak	7
sl	Slovenščina	8
hr	Hrvatski	9
sr	Srpski latinica	10
sq	Shqiptar	11
hu	Magyar	12
ro	Română	13
bg	Български	14
ar	العربية	15



For your safety

This accessory is suitable for the food processor MUM5... .
Follow the operating instructions for the food processor MUM5... .
This accessory is suitable for pressing the juice out of citrus fruits, e.g. oranges, grapefruits, lemons. It must not be used for processing other objects or substances.

Safety instructions for this appliance

Use the citrus press in the specified operating position only. The citrus press must be completely assembled before use. Do not attach / remove the citrus press until the drive is at a standstill.

Overview

Please fold out the illustrated pages.

→ **Figure A:**

- 1 **Strainer with pressing cone**
- 2 **Bowl**
- 3 **Mark for maximum filling quantity**

→ **Figure B:**

Operating position

Operating the appliance

- Thoroughly clean the citrus press before using for the first time. → *“Cleaning and servicing”*

Important information

In these instructions for use the recommended reference values for the operating speed refer to appliances with a 7-setting rotary switch. For appliances with a 4-setting rotary switch you can find the values in brackets after the values for a 7-setting rotary switch.

Citrus press functions only when the mixing bowl is inserted.

→ **Figure C:**

- Press the release button and move the swivel arm to position **3**.
- Remove drive cover from the drive of the citrus press (**Fig. 5a**).
- Insert strainer in the bowl.
- Place citrus press on the base unit and turn all the way in a clockwise direction.



- Insert the mains plug.
- Set rotary switch to setting 3-5.
- Press fruit on the pressing cone.

Note maximum filling quantity of the bowl – mark on the bowl (Fig. A)!

After using the appliance

- Switch off the appliance with the rotary switch.
- Rotate the citrus press in an anti-clockwise direction and remove.
- Clean the citrus press.

Cleaning and servicing

⚠ Attention!

Do not use abrasive cleaning agents. Surfaces may be damaged.

All parts are dishwasher-safe. Do not wedge plastic parts in the dishwasher as they could warp.

Subject to alterations.

Dla własnego bezpieczeństwa

Niniejsze wyposażenie jest przeznaczone dla robota kuchennego MUM5... . Proszę przestrzegać instrukcji obsługi robota kuchennego. To wyposażenie nadaje się tylko do wyciskania owoców cytrusowych takich, jak np. cytryny, pomarańcze, grejpferty. Nie wolno używać urządzenia do przetwarzania innych przedmiotów lub substancji oprócz tych zaleconych przez producenta.

Wskazówki bezpieczeństwa dla pracy z niniejszym urządzeniem

Wyciskarkę do owoców cytrusowych używać tylko w przedstawionej pozycji roboczej. Wyciskarkę do owoców cytrusowych można używać tylko wtedy, gdy jest kompletnie zmontowana. Wyciskarkę do owoców cytrusowych zdejmować/nakładać tylko wtedy, gdy urządzenie jest wyłączone.

Opis urządzenia

Proszę otworzyć składane kartki z rysunkami.

→ **Rysunek 1:**

- 1 **Sitko ze stożkiem wyciskającym**
- 2 **Pojemnik zbierający**
- 3 **Oznaczenie maksymalnej ilości produktów**

→ **Rysunek 2:** Pozycja robocza

→ **Rysunek 3:**

- Naciśnąć przycisk zwalniający blokadę i odchylić ramię urządzenia do pozycji **3**.
- Zdjąć z napędu wyciskarki do owoców cytrusowych pokrywę osłaniającą (**rysunek 5a**).
- Włożyć sitko do zbiornika soku.
- Nałożyć wyciskarkę do owoców cytrusowych na urządzenie i przekręcić aż do oporu w kierunku zgodnym z ruchem wskazówek zegara.
- Włożyć wtyczkę do gniazdka.
- Nastawić przełącznik obrotowy na zakres 3-5 (2-3).
- Przycisnąć owoc do stożka wyciskającego.



Obsługa

- Przed pierwszym użyciem dokładnie wyczyścić wyciskarkę do owoców cytrusowych. → „Czyszczenie i pielęgnacja”

Ważna wskazówka

Zalecane wartości orientacyjne dla prędkości roboczej zawarte w niniejszej instrukcji obsługi odnoszą się do urządzeń z 7-stopniowym przełącznikiem obrotowym. Dla urządzeń z 4-stopniowym przełącznikiem obrotowym wartości orientacyjne podane są w nawiasach.

Wyciskarka do owoców cytrusowych funkcjonuje tylko przy założonej misce do mieszania.

Przestrzegać oznaczenia maksymalnej ilości produktów – oznaczenie na pojemniku (rysunek 1)!

Po pracy

- Wyłączyć urządzenie przełącznikiem obrotowym.
- Przekręcić wyciskarkę do owoców cytrusowych w kierunku przeciwnym do ruchu wskazówek zegara i zdjąć.
- Wyczyścić wyciskarkę do owoców cytrusowych.

Czyszczenie i pielęgnacja

Uwaga!

Nie stosować żadnych szorujących środków czyszczących. Powierzchnie urządzenia mogą ulec uszkodzeniu. Wszystkie części można myć w zmywarce do naczyń. Nie należy ścisnąć elementów z tworzywa sztucznego w zmywarce, ponieważ mogą ulec deformacji.

Zastrzega się możliwość wprowadzania zmian.

Pro Vaši bezpečnost

Toto příslušenství je určeno pro kuchyňský robot MUM5....

Dodržujte návod k použití kuchyňského robota.

Toto příslušenství je vhodné pouze k vylisování citrusových plodů, jako např. citronů, pomerančů, grapefruitů. Nesmí se používat ke zpracování jiných předmětů resp. substancí.

Bezpečnostní pokyny pro tento spotřebič

Lis na citrusy používejte pouze v uvedené pracovní poloze.

Lis na citrusy používejte pouze v kompletně smontovaném stavu.

Lis na citrusy nasazujte/sundávejte pouze za klidového stavu pohonu.

Přehled

Odklopte prosím obrázkové strany.

→ **Obr. A:**

- 1 Sítko s lisovacím kuželem
- 2 Odkapávač
- 3 Označení pro maximální plnicí množství

→ **Obr. B:** Pracovní poloha

Obsluha

- Před prvním použitím lis na citrusy důkladně očistěte. → „Čištění a ošetřování“

Důležité upozornění

Směrné hodnoty pracovní rychlosti uvedené v tomto návodu k použití se týkají přístrojů se 7-stupňovým otočným spínačem. Pro přístroje se 4-stupňovým otočným spínačem najdete hodnoty vždy v závorkách za nimi.

Lis na citrusy funguje pouze při nasazené míchací míse.

→ **Obr. G:**

- Stiskněte uvolňovací tlačítko a umístěte výklopné rameno do polohy 3. 
- Sundejte ochranný kryt z pohonu lisu na citrusy (**Obr. 5a**).
- Vložte sítko do záchytné nádoby.

- Nasadte lis na citrusy na základní spotřebič a pootočte ve směru pohybu hodinových ručiček až na doraz.
- Zapojte síťovou zástrčku.
- Nastavte otočný spínač na stupeň 3-5 (2-3).
- Přitlačte ovoce na lisovací kužel.

Dodržujte maximální plnicí množství záchytné nádoby – označení na nádobě (Obr. A)!

Po ukončení práce

- Vypněte spotřebič otočným přepínačem.
- Pootočte lisem na citrusy proti směru pohybu hodinových ručiček a sundejte jej.
- Vyčistěte lis na citrusy.

Čištění a ošetřování

Pozor!

Nepoužívejte žádné drsné čisticí prostředky. Povrchové plochy se mohou poškodit. Všechny díly jsou vhodné pro mytí v myčce nádobí. Umělohmotné díly nesmí být v myčce nádobí přimáčknuté, protože může dojít k jejich deformaci.

Změny vyhrazeny.

Pre vašu bezpečnosť

Toto príslušenstvo je určené pre kuchynský robot MUM5... .

Dodržiavajte návod na obsluhu kuchynského robota.

Toto príslušenstvo je určené výhradne na vytlačanie citrusových plodov, ako napr. citróny, pomaranče, grapefruit. Nesmie sa používať na spracovanie iných predmetov, resp. substancií.

Bezpečnostné upozornenia pre tento spotrebič

Lis na citrusy používajte iba v uvedenej pracovnej polohe.

Lis na citrusy používajte iba v zloženom stave. Príslušenstvo nasadzujte a odoberajte len vtedy, keď je pohon zastavený.

Prehľad komponentov

Vyklopte strany s obrázkami.

→ **Obrázok A:**

- 1 **Sítka s lisovacím kuželom**
- 2 **Záchytná nádoba**
- 3 **Označenie maximálnej kapacity množstva**

→ **Obrázok B:** Pracovná poloha

Obsluha

- Lis na citrusy pred prvým použitím dôkladne vyčistite. → „Čistenie a údržba“

Dôležité upozornenie

Odporúčané hodnoty prevádzkovej rýchlosti uvedené v tomto návode na obsluhu sa vzťahujú na spotrebiče so 7-stupňovým otočným spínačom. Pre spotrebiče so 4-stupňovým otočným spínačom sú dané hodnoty zobrazené v zátvorkách.

Lis na citrusy funguje iba s nasadenou miešacou miskou.

→ **Obrázok C:**

- Stlačte tlačidlo na odblokovanie a umiestnite výklopné rameno do polohy **3**.
- Pred použitím lisu na citrusy odoberte ochranný kryt pohonu (**Obrázok 5a**).
- Nasadte sítka na záchytnú nádobu.



- Lis na citrusy nasadte na základný spotrebič a otáčajte ním v smere hodinových ručičiek až nadoraz.
- Zastrčte sieťovú zástrčku.
- Otočný spínač nastavte na stupeň 3-5 (2-3).
- Zatláčte ovocie na lisovací kužel.

Dbajte na maximálnu kapacitu množstva záchytnej nádoby – označenie na nádobe (Obrázok A)!

Po práci

- Vypnite spotrebič otočným spínačom.
- Pootočte lis na citrusy proti smeru hodinových ručičiek a odoberte ho.
- Vyčistite lis na citrusy.

Čistenie a údržba

⚠ Pozor!

Nepoužívajte abrazívne čistiace prostriedky. Mohlo by dôjsť k poškodeniu povrchov. Všetky časti môžete umývať v umývačke riadu. Plastové diely v umývačke riadu nezvierajte, pretože môže dôjsť k ich deformáciám.

Zmeny vyhradené.

Za vašo varnost

Ta pribor je namenjen kuhinjskemu aparatu MUM5... .

Upoštevajte Navodilo za uporabo kuhinjskega aparata.

Ta pribor je primeren le za ožemanje agrumov, npr. limon, pomaranč, grenivk. Ne smete ga uporabljati za obdelavo drugih predmetov oz. snovi.

Varnostni napotki za ta aparat

Ožemalnik agrumov uporabljajte le v navedenem delovnem položaju.

Uporabljajte le v celoti sestavljen ožemalnik agrumov. Ožemalnik agrumov namestite / odstranite le, ko pogon miruje.

Kratek pregled

Prosimo, razgrnite strani s slikami.

→ Slika :

- 1 Cedilo z ožemalnim stožcem
- 2 Prestrezna posoda
- 3 Oznaka maksimalne količine polnjenja

→ Slika : delovni položaj

Rokovanje

- Pred prvo uporabo ožemalnik agrumov temeljito sperite. → „Čiščenje in nega“

Pomembna napotek

V tem Navodilu za uporabo priporočene orientacijske vrednosti za delovno hitrost se nanašajo na aparate s 7-stopenjskim vrtljivim stikalom. V oklepajih navedene vrednosti veljajo za aparate s 4-stopenjskim vrtljivim stikalom.

Ožemalnik agrumov deluje le, ko je nameščena posoda za mešanje.

→ Slika :

- Pritisnite tipko za sprostitev in zasučno ročico postavite v pozicijo 3. 
- Snemite zaščitni pokrov pogona ožemalnika agrumov (slika 5a).
- Cedilo vstavite v prestrezno posodo.

- Ožemalnik agrumov namestite na osnovni aparat in ga v smeri urnega kazalca zasukajte do konca.
- Priključite omrežni vtič.
- Vrtljivo stikalo postavite na stopnjo 3-5 (2-3).
- Sadež pritisnite na ožemalni stožec.

Upoštevajte maksimalno količino v prestrezni posodi – oznaka na posodi (slika )!

Po končanem delu

- Aparat izklopite z vrtljivim stikalom.
- Ožemalnik agrumov zasukajte v nasprotni smeri urnega kazalca in ga snemite.
- Ožemalnik agrumov očistite.

Čiščenje in nega

Pozor!

Ne uporabljajte abrazivnih čistilnih sredstev. Slednja lahko poškodujejo površine.

Vsi deli so primerni za strojno pomivanje. Delov iz umetne mase ne smete zagoditi v pomivalnem stroju, ker lahko pride do deformacij.

Pridržujemo si pravico do sprememb.

Za vašu sigurnost

Ova je oprema predviđena za kuhinjski stroj MUM5... .
Obratite pažnju na upute za uporabu kuhinjskog stroja.
Ova je oprema podesna za cijedenje citrus voća kao npr. limuna, naranči, i grejpfruta. Ne smije se koristiti za obradu drugih predmeta odnosno tvari.

Sigurnosne napomene za ovaj uređaj

Citrus sokovnik koristite samo u navedenom radnom položaju.
Citrus sokovnik koristite samo kada je kompletno montiran. Citrus sokovnik skidajte/stavljajte samo dok pogon ne radi.

Na jedan pogled

Molimo izvucite stranice za slikama.

→ Slika :

- 1 Sito s konusom za prešanje
- 2 Prihvatna posuda
- 3 Oznaka za maksimalnu količinu punjenja

→ Slika : Radni položaj

Posluživanje

- Citrus sokovnik prije prve uporabe temeljito očistite. → „Čišćenje i njega“

Važna napomena

U ovoj uputi za uporabu preporučene orijentacijske vrijednosti za radnu brzinu odnose se na uređaje sa 7-stepenom okretnom sklopkom. Za uređaje sa 4-stepenom okretnom sklopkom vrijednosti se nalazi odmah iza u zagradama.

Citrus sokovnik funkcionira samo kada je umetnuta zdjela za miješanje.

→ Slika :

- Pritisnite tipku za otključavanje i dovedite okretnu ručku u položaj **3**. 
- Skinite poklopac za zaštitu pogona sa pogona citrus sokovnika (**Slika 5a**).
- Stavite sito u prihvatnu posudu.

- Postavite citrus sokovnik na osnovni uređaj i okrenite do kraja u smjeru kazaljke na satu.
- Utaknite mrežni utikač.
- Stavite okretnu sklopku na stupanj 3-5 (2-3).
- Voće pritisnite na konus za prešanje.

Pripazite na maksimalnu količinu punjenja posude za prihvat – oznaka na posudi (slika )!

Nakon rada

- Uređaj isključite na okretnoj sklopki.
- Okrenite citrus sokovnik suprotno smjera kazaljke na satu i skinite.
- Citrus sokovnik očistite.

Čišćenje i njega

Pozor!

Ne koristite nagrizajuća sredstva za čišćenje. Površine se mogu oštetiti.

Svi dijelovi se mogu prati u perilici posuđa. Plastične dijelove ne uglavljajte u perilicu za posuđe, moguća je deformacija istih.

Pridržava se pravo na izmjene.

Za vašu bezbednost

Ova dodatna oprema je namenjena za kuhinjski uređaj MUM5. Obratite pažnju na uputstvo za upotrebu kuhinjskog uređaja. Ova dodatna oprema je namenjena samo za ceđenje citrusnog voća, kao što su npr. limun, narandža, grejpfrut. Ne sme se upotrebljavati za obradu drugih predmeta, odnosno materija.

Bezbednosne napomene za ovaj uređaj

Sokovnik koristite samo u navedenom radnom položaju. Sokovnik koristite samo u potpuno sastavljenom stanju. Sokovnik sme da se postavlja/vadi, samo kada pogon uređaja miruje.

Pregled

Otvorite stranice sa slikama.

→ **Slika A:**

- 1 **Sito sa konusom za ceđenje**
- 2 **Posuda za sakupljanje**
- 3 **Oznaka za maksimalnu količinu punjenja**

→ **Slika B:** Radni položaj

Rukovanje

- Sokovnik pre prve upotrebe temeljno očistite. → „Čišćenje i nega“

Važna napomena

U ovom uputstvu za upotrebu, preporučene referentne vrednosti za brzinu rada odnose se na uređaje sa 7-stepenim obrtnim prekidačem. Za uređaje sa 4-stepenim obrtnim prekidačem odgovarajuće vrednosti se nalaze odmah iza, u zgradama.

Sokovnik funkcioniše samo sa postavljenom posudom za mešanje.

→ **Slika C:**

- Pritisnite taster za otpuštanje i dovedite zakretnu ručicu u položaj **3**.
- Uklonite zaštitni poklopac sa pogona sokovnika (**slika 5a**).
- Postavite sito na posudu za sakupljanje.



- Postavite sokovnik na osnovni uređaj i okrenite ga do kraja u smeru kazaljke na satu.
- Utaknite mrežni utikač.
- Podesite obrtni prekidač na stepen 3-5 (2-3).
- Pritisnite voće na konus za ceđenje.

Vodite računa o maksimalnoj količini punjenja posude za sakupljanje – oznaka na posudi (slika A)!

Nakon rada

- Isključite uređaj pomoću obrtnog prekidača.
- Okrenite sokovnik u smeru suprotnom od kazaljke na satu i izvadite ga.
- Očistite sokovnik.

Čišćenje i nega

⚠ Pažnja!

Nemojte da upotrebljavate abrazivna sredstva za čišćenje. Površine se mogu oštetiti.

Svi delovi su otporni na pranje u mašini za pranje sudova. Ne zaglavljujte plastične delove u mašinu za pranje sudova, jer mogu da se deformišu.

Prava na izmene su zadržana.

Për sigurinë tuaj

Ky aksesori është synuar për makinerinë e përpunimit MUM5... . Ndiqni udhëzimet e përdorimit të përpunuesit të ushqimit.

Ky aksesori është i përshtatshëm vetëm për shtrydhjen e frutave të agrumeve si limonët, portokajtë, grejpfuti. Pajisja nuk duhet të përdoret për përpunimin e artikujve apo substancave të tjera.

Udhëzime sigurie për këtë pajisje

Përdoreni shtrydhësin e limonit vetëm në pozicionin e specifikuar të punës. Përdoreni shtrydhësin e limonit vetëm në pozicion plotësisht të montuar. Vendoseni/hiqeni shtrydhësin vetëm kur pajisja ka ndaluar plotësisht.

Një vështrim i shpejtë

Ju lutemi hapni faqet e figurës.

→ **Figura A:**

- 1 Sita me kokën e shtrydhjes
- 2 Kupa e mbledhjes së lëngut
- 3 Shënimi për nivelin maksimal të mbushjes

→ **Figura B:** Pozicioni i punës

Përdorimi

- Pastroni mirë shtrydhësen e limonit përpara përdorimit për herë të parë.
→ „Pastrimi dhe kujdesi“

Udhëzim i rëndësishëm

Vlerat e rekomanduara në këtë udhëzues përdorimi për shpejtësitë e punës i referohen pajisjes me çelës me 7 pozicione. Megjithatë, për pajisjet me çelës me 4 pozicione, vlerat jepen në kllapa.

Shtrydhësja e limonit funksionon vetëm kur çelësi i përzjerjes është i vendosur.

→ **Figura C:**

- Shtypni butonin e zhblokimit dhe vendosni krahun e rrotullimit në pozicionin 3.
- Hiqni kapakun mbrojtës të motorit përpara vënies në punë të shtrydhëses së limonit (**Figura 5a**).
- Vendosni sitën mbi kupën e mbledhjes së lëngut.



- Vendosni shtrydhësen e limonit mbi pajisjen kryesore dhe rrotullojeni deri në fund në drejtim të akrepave të orës.
- Fusni spinën në prizë.
- Rrotulloni çelësin në nivelin 3-5 (2-3).
- Ngjishni frutat mbi kokën e shtrydhjes.

Bëni kujdes për sasinë maksimale të mbushjes – shënimi në enë (Figura A)!

Pas punës

- Fikni pajisjen nëpërmjet çelësit me rrotullim.
- Rrotulloni shtrydhësen e limonit në drejtim të kundërt të akrepave të orës dhe hiqeni.
- Pastroni shtrydhësen e limonit.

Pastrimi dhe kujdesi

⚠ Kujdes!

Mos përdorni asnjë solucion larës gjërryes. Sipërfaqet mund të dëmtohen.

Të gjitha pjesët mund të lahen në makinë larëse. Mos i vendosni pjesët plastike në pjatolarëse sipër njëra-tjetrës, pasi mund të shformohen.

Rezervohet e drejta e ndryshimeve.

Az Ön biztonsága érdekében

Ez a tartozék a MUM5... konyhai robotgép kiegészítője. Vegye figyelembe a konyhai robotgép használati utasítását. Ez a tartozék csak citrusfélék préselésére alkalmas, mint pl. citrom, narancs, grapefruit. Nem szabad más tárgyak, ill. anyagok feldolgozására használni.

Biztonsági információk a készülékhez

A citrusgyümölcs-prést csak a bemutatott munkapozícióban használja.

A citrusgyümölcs-prést csak teljesen összeszerelt állapotban használja. A citrusgyümölcs-prést csak a hajtómű álló helyzetében tegye fel / vegye le.

A készülék részei

Kérjük, hajtsa ki a képes oldalakat.

→ **A** ábra:

- 1 Szűrő préselőképpal
- 2 Felfogótartály
- 3 Maximális töltési mennyiség jelölése

→ **B** ábra: Munkapozíció

- Tegye a citrusgyümölcs-prést az alapgépre, és az óramutató járásával meg egyező irányban ütközésig fordítsa el.
- Dugja be a hálózati csatlakozódugót.
- A forgókapcsolót állítsa 3-5-ös (2-3-as) fokozatra.
- A gyümölcsöt nyomja a préselőképra.

Ügyeljen a felfogótartály maximális töltési mennyiségére – jelölés a tartályon (A ábra)!

A munka befejezése után

- A készüléket kapcsolja ki a forgókapcsolóval.
- Forgassa a citrusgyümölcs-prést az óramutató járásával ellentétes irányba, és vegye le.
- Tisztítsa meg a citrusgyümölcs-prést.

Kezelés

- Az első használat előtt a citrusgyümölcs-prést alaposan tisztítsa meg.
→ „Tisztítás és ápolás”

Fontos tudnivaló

A jelen használati utasításban a munkasebességhez ajánlott irányértékek 7-fokozatú forgókapcsolóval rendelkező készülékekre vonatkoznak. A 4-fokozatú forgókapcsolóval rendelkező készülékekhez az értékek mindig zárójelben szerepelnek.

A citrusgyümölcs-prés csak behelyezett keverőtállal működik.

→ **C** ábra:

- Nyomja meg a kioldógombot, és a lengőkart hozza a 3-as pozícióba. 
- A citrusgyümölcs-prés hajtóművéről vegye le a hajtómű védőfedelét (5a ábra).
- Tegye be a szűrőt a felfogótartályba.

Tisztítás és ápolás

⚠ Figyelem!

Ne használjon súrolószert a készülék tisztításához. A készülék felülete megsérülhet. Minden alkatrész tisztítható mosogatógépben. A műanyag alkatrészeket a mosogatógépben ne szorítsa be, mert deformálódhatnak.

A változtatások jogát fenntartjuk.

Pentru siguranța dumneavoastră

Aceste accesorii sunt adecvate pentru robotul de bucătărie MUM5... Respectați instrucțiunile de utilizare pentru robotul de bucătărie. Aceste accesorii sunt adecvate numai pentru stoarcerea citricelor, de exemplu, pentru lămâi, portocale, grapefruit. El nu trebuie utilizat la amestecarea altor materii sau substanțe.

Indicații de siguranță pentru acest aparat

Utilizați presa de citrice numai în poziția de lucru indicată. Folosiți presa de citrice numai în stare complet asamblată. Aplicați / scoateți presa de citrice numai atunci când sistemul de acționare este oprit.

Dintr-o privire

Vă rugăm să depliați la paginile cu imagini.

→ **Figura A:**

- 1 **Sită cu con de stoarcere**
- 2 **Recipient de colectare**
- 3 **Marcaj pentru cantitatea maximă de umplere**

→ **Figura B:** poziția de lucru

Utilizare

- Înainte de prima utilizare curățați bine presa de citrice. → „Curățarea și îngrijirea“

Observație importantă

Valorile orientative recomandate pentru viteza de lucru în aceste instrucțiuni de utilizare se referă la aparatele cu un comutator rotativ cu 7 trepte. Pentru aparatele cu comutator rotativ cu 4 trepte, valorile se găsesc în spate, în paranteze.

Presa de citrice funcționează numai cu castronul de mixer montat.

→ **Figura C:**

- Apăsăți tasta de deblocare și aduceți brațul rotitor în poziția 3. 
- Scoateți capacul de protecție al sistemului de acționare al presei de citrice (**figura 5a**).
- Montați sita în recipientul de colectare.

- Așezați presa de citrice pe aparatul de bază și rotiți-o în sensul acelor de ceasornic până la limită.
- Conectați ștecherul de rețea.
- Poziționați comutatorul rotativ pe treapta 3-5 (2-3).
- Apăsăți fructul de conul de presare.

Respectați cantitatea maximă de umplere a recipientului de colectare – marcajul de pe recipient (figura A)!

După încheierea lucrului

- Opriți aparatul cu comutatorul rotativ.
- Rotiți presa de citrice în sens invers acelor de ceasornic și scoateți-o.
- Curățați presa de citrice.

Curățarea și îngrijirea

⚠ Atenție!

Nu folosiți detergenți abrazivi. Suprafețele pot fi deteriorate.

Toate piesele sunt rezistente la spălătul în mașina de spălat vase. Nu forțați piesele din material plastic în mașina de spălat vase deoarece este posibilă deformarea lor.

Sub rezerva modificărilor.

За Вашата безопасност

Тази принадлежност е предназначена само за кухненски робот MUM5... . Вземете предвид ръководството за употреба на кухненския робот. Тази принадлежност е предназначена само за изцеждане на цитрусови плодове, като например лимони, портокали, грейпфрут. Тя не трябва да се използва за обработка на други предмети респ. субстанции.

Указания за безопасност за уреда

Използвайте цитрус пресата само в посоченото работно положение. Използвайте цитрус пресата само в напълно сглобено състояние. Сваляйте/Поставяйте цитрус пресата само когато задвижването е спряно.

Общ преглед

Моля отгърнете страниците с фигурите.

→ **Фигура 1:**

- 1 Цедка с конус
- 2 Съд за сок
- 3 Маркировка за максимално ниво на напълване

→ **Фигура 2:** Работно положение

Работа с уреда

- Преди първата употреба почистете щателно цитрус пресата.
→ „Почистване и поддръжка“

Важно указание

Препоръчаните в настоящото ръководство за употреба ориентировъчни стойности се отнасят за уреди със 7-степенен въртящ се превключвател. Стойностите за уреди с 4-степенен въртящ се превключвател са посочени съответно след тях в скоби.

Цитрус пресата функционира само когато е поставена купата.

→ **Фигура 3:**

- Натиснете деблокиращия бутон и приведете подвижното рамо в позиция 3. 
- Свалете защитния капак на задвижването на цитрус пресата (**Фиг. 5a**).
- Поставете цедката в съда за сок.

- Поставете цитрус пресата върху основния уред и завъртете в посока на часовниковата стрелка до ограничителя.
- Включете щепсела в контакта.
- Поставете въртящия се превключвател на степен 3-5 (2-3).
- Притиснете плода върху конуса.

Обърнете внимание на максималното ниво на напълване на съда за сок – маркировка на съда (Фиг. 1)!

След работа

- Изключете уреда посредством въртящия се превключвател.
- Завъртете цитрус пресата в посока, обратна на часовниковата стрелка, и я свалете.
- Почистете цитрус пресата.

Почистване и поддръжка

⚠ Внимание!

Не използвайте абразивни почистващи препарати. Повърхностите могат да се повредят.

Всички части са устойчиви на миене в съдомиялна машина. Не притискайте пластмасовите части в съдомиялната машина, защото могат да се деформират.

Запазваме си правото на промени.

تعليمات السلامة

يمكن استخدام الملحقات مع ماكينة المطبخ... MUM5. رجاء الرجوع إلى دليل استخدام ماكينة المطبخ طراز MUM5... هذا الملحق التكميلي صالح ومناسب فقط لعصر ثمار الموالح، وهذا ينطبق على سبيل المثال على الليمون (الحامض)، البرتقال، الليمون الهندي (الجريب فروت). لا يسمح باستخدام الجهاز لتفتيت أية أشياء أو أجسام أو عناصر أخرى.

تنبيهات سلامة خاصة بهذا الجهاز

يجب عدم استخدام عصارة الموالح إلا في وضع التشغيل المنصوص عليه في تعليمات الاستخدام هذه. يجب عدم استخدام عصارة الموالح إلا عندما تكون في وضع كامل التركيب. يجب عدم تركيب/إخراج عصارة الموالح إلا عندما تكون وحدة الإدارة موجودة في وضع السكون التام.

نظرة عامة

رجاء فتح صفحات الرسوم الإيضاحية.

← الصورة A:

1 مصفاة مزودة بتجهيزة عصر مخروطية

2 إناء احتواء العصير

3 علامة لكمية الملء القصوى

← الصورة B:

وضع التشغيل

التشغيل

■ يجب تنظيف عصارة الموالح جيداً قبل الاستخدام لأول مرة. ← «التنظيف والعناية بالجهاز»

تنبيه هام

القيم التوجيهية الخاصة بسرعة العمل الموصى بها في تعليمات الاستخدام هذه تكون خاصة بالأجهزة المزودة بمفتاح دوار ذي 7 درجات. فيما يتعلق بالأجهزة المزودة بمفتاح دوار ذي 4 درجات فإنكم تجدون القيم بين قوسين بعد كل من القيم الأخرى.

عصارة الموالح لا تعمل إلا عندما يكون وعاء التقلب مركباً في موضعه.

← الصورة C:

■ يتم ضغط زر فك تجهيزة إحكام الإغلاق ويتم ضبط النزاع المتراوح على الوضع 3.

■ يتم استبعاد الغطاء الواقي لوحدة الإدارة الخاصة بعصارة الموالح (الصورة 5a).

- يتم تركيب المصفاة في إناء احتواء العصير.
- يتم تركيب عصارة الموالح في الجهاز الأساسي ويتم إدارتها في اتجاه دوران عقرب الساعة ومواصلة ذلك حتى تصل إلى مصدر الإيقاف.
- يتم إدخال قابس الجهاز في مقبس تغذية بالكهرباء.
- يتم ضبط المفتاح الدوار على الدرجة 3-5.
- يتم ضغط الثمرة على تجهيزة العصر المخروطية.

يجب مراعاة كمية الملء القصوى لإناء احتواء العصير - العلامة الموجودة على الإناء (الصورة A)!

بعد الانتهاء من العمل

- يتم إيقاف تشغيل الجهاز بواسطة المفتاح الدوار.
- يتم إدارة عصارة الموالح في عكس اتجاه دوران عقرب الساعة ويتم إخراجها.
- يتم تنظيف عصارة الموالح.

التنظيف والعناية بالجهاز

انتبه!

يجب عدم استخدام أية مواد تنظيف حادة أو خشنة. استخدام مثل هذه المواد يمكن أن يؤدي إلى إلحاق ضرر بالأسطح الخارجية. جميع الأجزاء قابلة للغسل في ماكينة غسل الأواني. يجب مراعاة عدم انحشار الأجزاء البلاستيكية داخل ماكينة غسل الأواني. نحفظ بحقنا في إجراء أية تعديلات.

 Beratung und Reparaturauftrag bei Störungen

D 0911 70 440 040

A 0810 550 511

CH 0848 840 040

Die Kontaktdaten aller Länder finden Sie im beiliegenden Kundendienst-Verzeichnis.

Robert Bosch Hausgeräte GmbH

Carl-Wery-Straße 34

81739 München, GERMANY

www.bosch-home.com



8001028375

951130

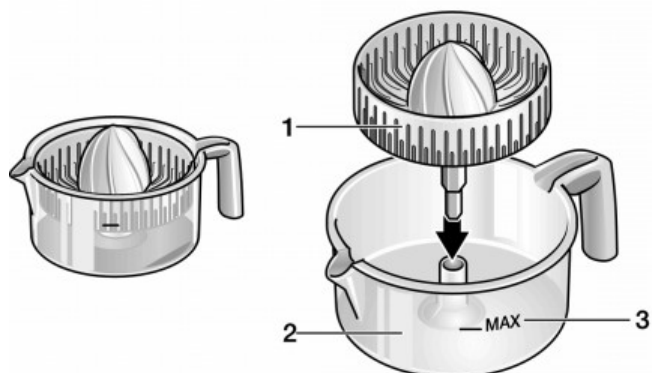
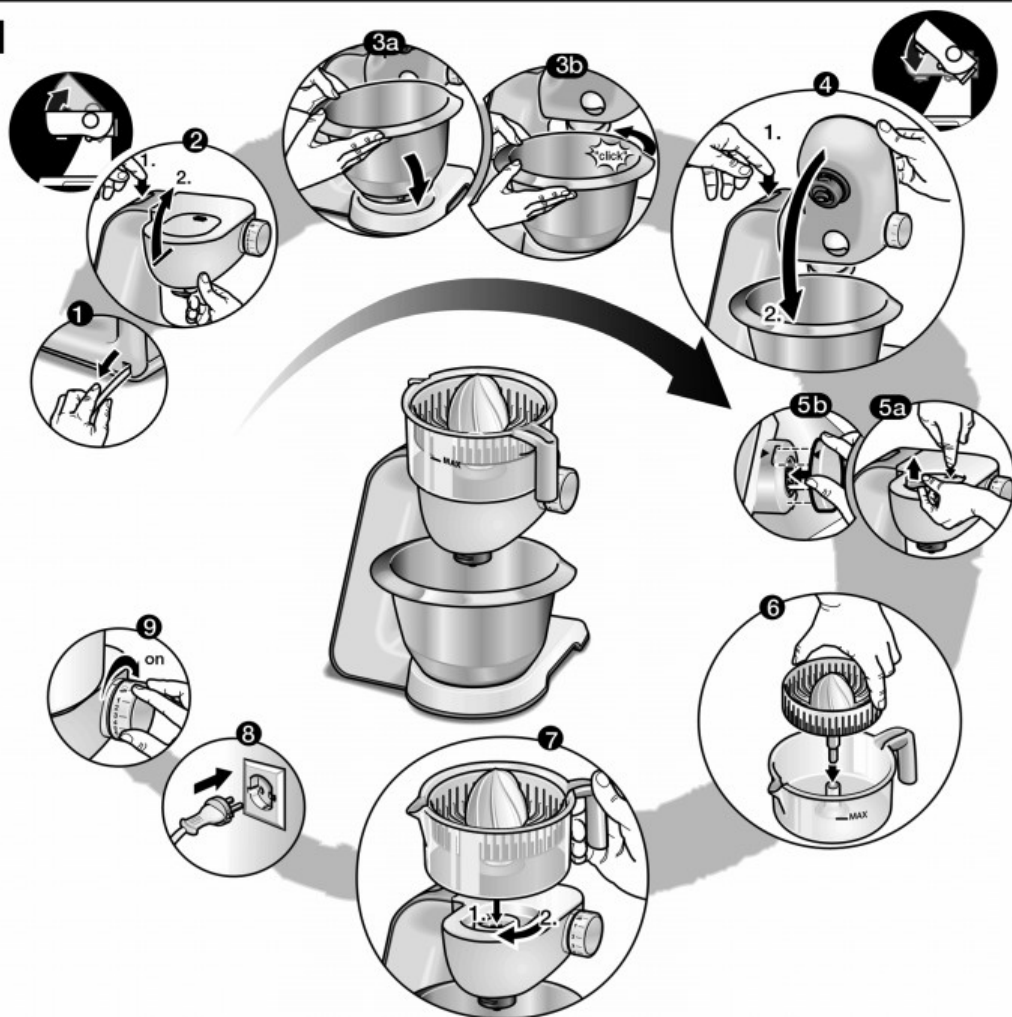
A**B****C**

Ovaj dokument je originalno proizveden i objavljen od strane proizvođača, brenda Bosch, i preuzet je sa njihove zvanične stranice. S obzirom na ovu činjenicu, Tehnoteka ističe da ne preuzima odgovornost za tačnost, celovitost ili pouzdanost informacija, podataka, mišljenja, saveta ili izjava sadržanih u ovom dokumentu.

Napominjemo da Tehnoteka nema ovlašćenje da izvrši bilo kakve izmene ili dopune na ovom dokumentu, stoga nismo odgovorni za eventualne greške, propuste ili netačnosti koje se mogu naći unutar njega. Tehnoteka ne odgovara za štetu nanесenu korisnicima pri upotrebi netačnih podataka. Ukoliko imate dodatna pitanja o proizvodu, ljubazno vas molimo da kontaktirate direktno proizvođača kako biste dobili sve detaljne informacije.

Za najnovije informacije o ceni, dostupnim akcijama i tehničkim karakteristikama proizvoda koji se pominje u ovom dokumentu, molimo posetite našu stranicu klikom na sledeći link:

<https://tehnoteka.rs/p/bosch-multipraktik-mum54251-akcija-cena/>