

Uputstvo za upotrebu

ARIETE friteza na vruć vazduh AR4618

Ariete[®]



Tehnoteka je online destinacija za upoređivanje cena i karakteristika bele tehnike, potrošačke elektronike i IT uređaja kod trgovinskih lanaca i internet prodavnica u Srbiji. Naša stranica vam omogućava da istražite najnovije informacije, detaljne karakteristike i konkurentne cene proizvoda.

Posetite nas i uživajte u ekskluzivnom iskustvu pametne kupovine klikom na link:

<https://tehnoteka.rs/p/ariete-friteza-na-vruc-vazduh-ar4618-akcija-cena/>

Ariete®

Ariete 4618 friteza na vruć vazduh XXL UPUTSTVO ZA KORIŠĆENJE



PRE UPOTREBE PROČITAJTE OVA UPUTSTVA

U vezi sa priručnikom

Ovaj uređaj je napravljen u skladu sa odgovarajućim regulativama koje su na snazi, kako bi se korisnik zaštitio od potencijalne opasnosti. Čak i ako Vam je ovaj tip uređaja poznat, pažljivo pročitajte uputstvo za upotrebu. Uređaj koristite isključivo u svrhe u koje je i dizajniran, kako bi se izbegli nesrećni slučajevi. Uputstvo zadržite za buduću upotrebu. Ako uređaj pozajmljujete drugim licima, obavezno spakujte i ovo uputstvo za upotrebu. Informacije sadržane u ovom uputstvu su markirane sledećim simbolima:



Opasnost po decu



Upozorenje na opasnost od opekotina



Opasnost od strujnog udara



Upozorenje – materijalna šteta



Opasnost od štete uzrokovane drugim uzrocima

Namena

Ovaj uređaj je namenjen kuvanju hrane. Uređaj nije predviđen za spremanje tečne hrane. Ako je neophodno da dodate manje količine tečnosti, uradite to pažljivo, proveravajući da je hrana upila svu tečnost pre nego što sipate još. Bilo kakav drugi vid upotrebe koji nije predviđen od strane proizvođača, može dovesti do gubitka garancije. Bilo kakve izmene na samom uređaju mogu dovesti do poništenja garancije.

Preostali rizici

UPOZORENJE!



Opasnost od struje. Uređaj nikada na ubacujte u vodu ili druge tečnosti.



Upozorenje na opasnost od opekotina. Ne dodirujte posudu, kao ni metalne delove unutar uređaja – sačekajte da se uređaj ohladi.

Bezbednosna upozorenja

Pažljivo pročitajte sledeća uputstva.

- Ovaj uređaj je dizajniran isključivo za domaćinstva, kao i za: prostorije gde se kuva, u marketima, kancelarijama i drugim

profesionalnim okruženjima; farme; goste hotela, motela; sve vrste smeštaja.

- Odričemo se bilo kakve odgovornosti koja može proizići iz neodgovarajuće upotrebe uređaja.
- Preporučujemo da uvek čuvate originalno pakovanje i kutiju, jer naš besplatan servis ne pokriva oštećenja nastala neadekvatnim pakovanjem uređaja pri slanju na servisiranje.
- Upotreba dodataka koji nisu preporučeni od strane proizvođača mogu dovesti do požara, elektro-škoka ili povreda.
- Uređaj funkcioniše u skladu sa regulativama (EC) No 1935/2004 od 27.10.2004. koje se tiču materijala koji dolaze u kontakt sa hranom.



Opasnost po decu

- Uređaj mogu koristiti deca starija od 8 godina, osobe sa manjkom iskustva, kao i osobe sa smanjenom fizičkom, senzornom i mentalnom sposobnošću, pod uslovom da su pod nadzorom ili razumeju instrukcije vezane za bezbednu upotrebu uređaja i njegovih delova.
- Deca se ne smeju igrati uređajem, kao ni njegovim delovima.
- Čišćenje i održavanje uređaja ne smeju obavljati deca, sem ako nemaju više od 8 godina, uz nadzor odraslih.
- Uređaj i kabl za napajanje uvek držite van domašaja dece mlađe od 8 godina.
- Uređaj postavite na mesto gde deca ne mogu dodirnuti vruće delove uređaja.
- Pakovanje ne ostavljajte u blizini dece, jer može predstavljati potencijalnu opasnost.
- Vodite računa o tome da deca ne povuku kabl za napajanje, jer uređaj tako može pasti.
- Ako želite da odložite uređaj i da ga više ne koristite, preporučujemo da odsečete kabl. Preporučujemo da sve potencijalno opasne delove uređaja stavite van upotrebe, kako bi se izbegla šteta. Ne dozvolite deci da se igraju uređajem ili delovima uređaja.



Upozorenje na opasnost od opekotina

- Ne dodirujte vruće delove uređaja, kao ni unutrašnje metalne delove par minuta nakon što ste ugasil uređaj. Sačekajte da se uređaj ohladi, zbog opasnosti od opekotina.

- Kada se uređaj ne koristi, izvadite kabl iz struje i ostavite ga da se ohladi.
- Ne pomerajte uređaj dok se u njemu još uvek nalazi hrana.
- Ne palite uređaj ako je prazan.
- Sastojke stavljajte isključivo u deo koji je tome namenjen.
- Nikada ne blokirajte otvore za dovod vazduha.
- U uređaj nikada ne stavljajte ulje, zbog opasnosti od požara.
- Tokom upotrebe, uređaj ispušta toplotu i paru. Uvek vodite računa o tome da ne opečete lice ili ruke.
- Ako iz uređaja izlazi taman dim, odmah isključite uređaj. Izvadite kabl za napajanje iz struje. Sačekajte da dim nestane i skinite kontejner sa uređaja.



Pažnja! Vruća površina.



Opasnost od struje

- Pre uključivanja uređaja u struju, proverite da li se voltaža na etiketi uređaja i u Vašem domaćinstvu poklapaju.
- Ako se uređaj koristi u drugoj državi, konsultujte korisnički servis, radi provere napona.
- Ako koristite produžne kablove, to mora biti odgovarajući tip, kako bi se izbegle povrede ili imovinska šteta.
- Kabl uvek ubacite u utičnicu koja ima uzemljenje.
- Uređaj nikada ne ubacujte u vodu ili druge tečnosti.
- Uređaj nikada ne koristite ako su Vam ruke mokre ili ako ste bos.
- Uređaj ne koristite ako su kabl ili utikač oštećeni, kao i ako je uređaj u kvaru. Kako biste sprečili bilo kakav incident, sve popravke (uključujući i kabl) sme obavljati isključivo ovlašćeno osoblje.
- U isti utičnicu nikada ne ubacujte uređaj koji takođe ima veliku potrošnju (šporet, pegla, radijator).
- Uređaj i kabl ne smeju biti u kontaktu sa vrućim površinama.
- Kabl nikada ne ostavljajte da visi sa ivica ili preko oštih predmeta.
- Nikada ne pomerajte uređaj vukući ga za kabl.

- Ako dođe do grmljavine, izvadite kabl za napajanje iz struje.



Upozorenje – materijalna šteta

- Pre upotrebe, skroz odmotajte kabl za napajanje.
- Uređaj se ne sme napajati eksternim uređajima ili odvojenim sistemima na daljinsko upravljanje.
- Kako se ne bi ugrozio uređaj, koristite isključivo originalne rezervne dodatke i delove koje je odobrio proizvođač.
- Uređaj se sme prebrisati mekom i vlažnom krpom, nakon što ste kabl izvadili iz struje i nakon što se uređaj ohladio. Nikada ne koristite rastvarače koji mogu oštetiti plastiku.
- Uređaj nikada ne stavljajte pored zapaljivih materijala (štof, zavese itd.)
- Uvek izvadite kabl za napajanje iz struje pre nego što odložite uređaj. Sačekajte da se vrući delovi uređaja ohlade.
- Uređaj ne ostavljajte izložen spoljnim elementima (kiša, sunce, itd.)
- Uređaj ne koristite napolju.
- Nikada ne rastavljajte uređaj. Unutar uređaja se ne nalaze delovi koje možete koristiti ili očistiti.
- Uređaj čuvajte na suvom i hladnom mestu.



Opasnost od štete koja može nastati zbog drugih faktora

- Uređaj palite isključivo onda kada je spreman za upotrebu.
- Uređaj nikada ne ostavljajte bez nadzora dok je kabl za napajanje u utičnici.
- Čak i ako uređaj ostavljate na kratko, isključite ga i izvadite kabl iz struje.
- Za odgovarajuće odlaganje uređaj u skladu sa Evropskom direktivom 2012/19/EU, pročitajte brošuru koja dolazi u pakovanju sa uređajem.

**SAČUVAJTE OVO UPUTSTVO ZA
BUDUĆU UPOTREBU.**

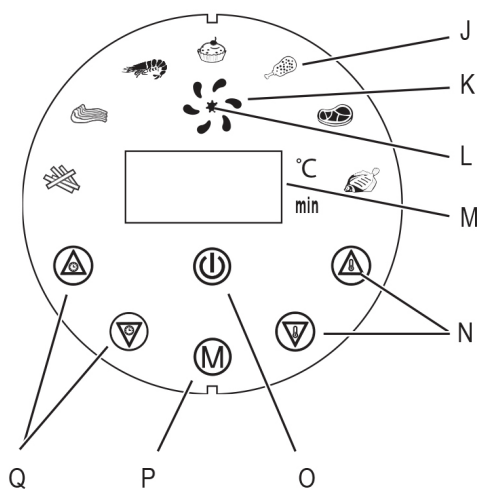
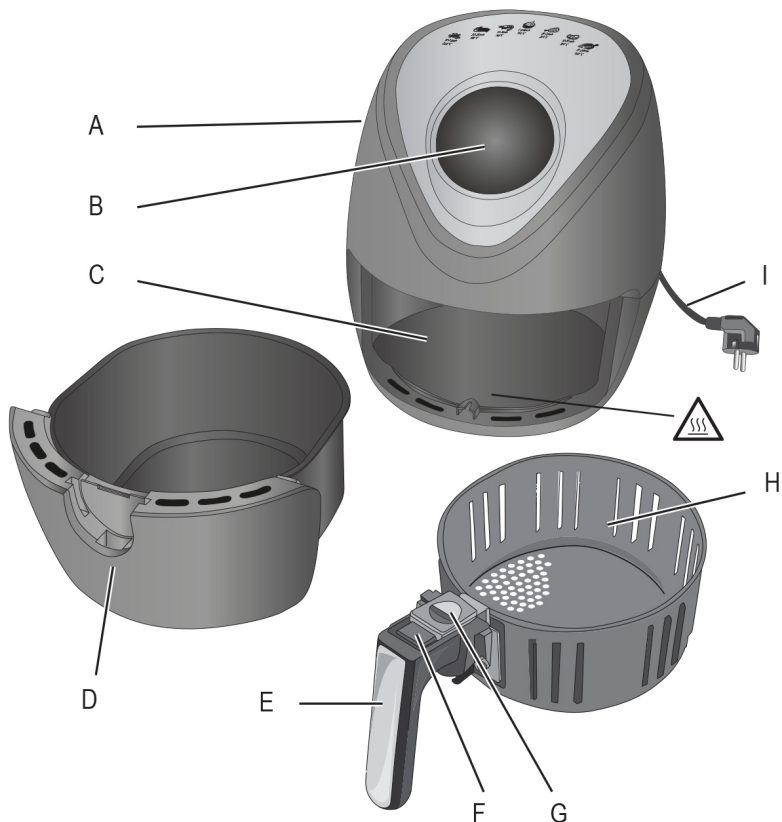

OPIS UREĐAJA

- A** Dovod vazduha
- B** Kontrolni panel
- C** Telo uređaja
- D** Kontejner
- E** Ručka
- F** Dugme za otključavanje na posudi
- G** Kursor
- H** Posuda
- I** Kabl za napajanje
- J** Programi
- K** Lampica za ventilaciju
- L** Lampica za kuvanje
- M** Pregled temperature i vremena
- N** Tasteri za podešavanje temperature
- O** ON/OFF taster
- P** Taster za odabir programa
- Q** Tasteri za podešavanje vremena kuvanja

Slika 1

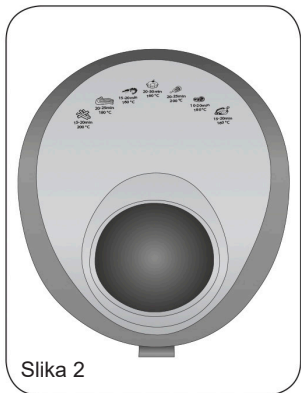

Slika 2

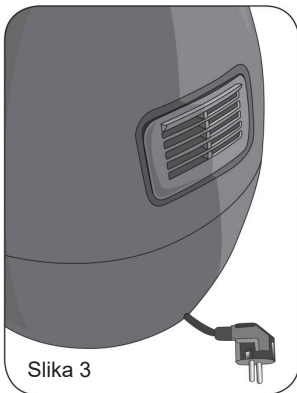

Slika 3

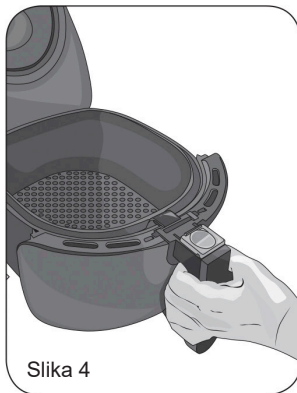

Slika 4

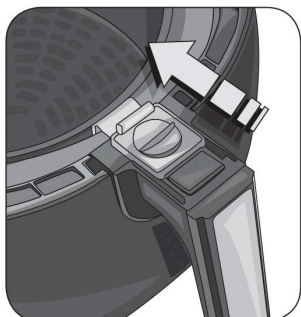

Slika 5

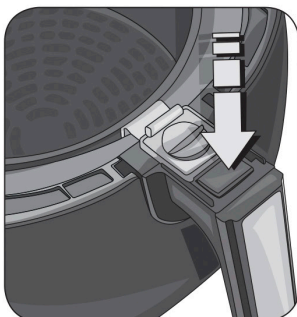

Slika 6

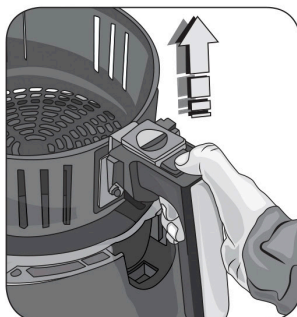

Slika 7

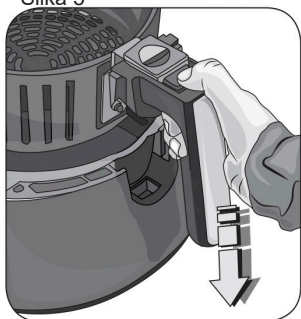

Slika 8

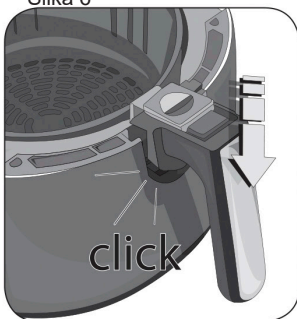

Slika 9

Identifikacioni podaci

Na etiketi, na donjoj strani uređaja, možete pronaći sledeće informacije:

- Proizvođač i CE oznaka
- Model (Mod.)
- Serijski broj (SN)
- Voltaža (V) i frekvencija (Hz)
- Električna potrošnja (W)
- Besplatan broj korisničkog servisa

Kada pozivate korisnički servis, uvek navedite model uređaja, kao i serijski broj.

PRE UPOTREBE

- Izvadite uređaj iz pakovanja.
- Uređaj postavite na ravnu površinu, daleko od vode. Uređaj uvek mora stajati na stabilnoj površini, koja je otporna na toplotu.
- Odmotajte kabl za napajanje u potpunosti.

Proverite voltažu na uređaju, kao i voltažu u Vašem domaćinstvu.

Upozorenje!

Uređaj postavite na minimum 10 cm udaljenosti od zidova, nameštaja i drugih uređaja.

Pre upotrebe, operite kontejner (D) i posudu (H).

- Uhvatite ručku (E) i skinite kontejner (slika 4).
- Pomerite kursor (G) u smeru posude (slika 5).
- Pritisnite dugme za otključavanje posude (F) i u isto vreme skinite posudu, podižući je na gore sa kontejnera (slika 7).

Kontejner i posuda se mogu prati u mašini za sudove, a možete ih oprati i pomoću sušera i deterdženta. Pogledajte odeljak "Čišćenje uređaja".

UPUTSTVO ZA UPOTREBU

- Stavite sastojke u posudu. Nikada ne sipajte iznad MAX oznake.
- Ubacite posudu u kontejner. Posuda je upala na mesto kada se začuje "klik" (slika 9).
- Pomerite kursor (G) ka dršci.
- Ubacite kontejner u ležište na uređaju.

Ako kontejner nije dobro ubačen, uređaj neće raditi.

- Ubacite kabl za napajanje u utičnicu.
- Podesite temperaturu (može se podesiti između 80 i 200 stepeni Celzijusa, na intervale od po 5 stepeni).
- Pritisnite tastere za trajanje kuvanja (Q) i podesite tajmer. Vreme se može podesiti od 1 do 60 minuta, na intervale od po 1 minut.

Kako biste brže birali, pritisnite i zadržite tastere za odabir vremena i temperature.

- Na kraju, možete odabrati i program (P). Odaberite odgovarajući program u skladu sa hranom koju spremate (pogledajte odeljak 'Saveti za pripremu hrane').
- Pritisnite on/off taster (O) kako biste počeli sa kuvanjem.
- Lampica za ventilaciju (K) će se uključiti, što znači da je ventilacioni sistem počeo sa radom. Lampica za kuvanje (L) će se uključiti.
- Uređaj će početi sa kuvanjem hrane.

Tokom kuvanja će se desiti da se lampica za kuvanje (L) povremeno pali i gasi. Ovo se događa jer termostat radi na održavanju idealne temperature za kuvanje. Na ekranu će se pojaviti vreme, koje će vremenom opadati, kao i temperatura. Kako biste tokom kuvanja promenili vreme i temperature, koristite odgovarajuće tastere za to.

Uređaj se može koristiti za pripreme veće količine hrane. Pre podešavanja vremena za kuvanje, moguće je zagrejati uređaj na 3-5 minuta ili vremenu kuvanja direktno dodati vreme zagrevanja.

U kontejner nikada ne sipajte ulje.

Posudu nikada nemojte prepuniti sastojcima. Uvek vodite računa o MAX oznaci na posudi. Kada uređaj koristite po prvi put, može doći do čudnih mirisa i malo dima; ovo je savršeno normalna pojava, jer su određeni delovi podmazani. Ova pojava neće imati nikakvog uticaja na rad uređaja.

Tokom kuvanja, rad uređaja se može paузirati, kako biste npr. promešali sastojke.

- Izvadite kontejner. Uređaj će prestati sa radom.
- Protresite kontejner kako bi se sastojci promešali.
- Kako bi uređaj nastavio sa radom, samo vratite kontejner nazad.

Upozorenje!

Opasnost od opekotina. Ne dodirujte kontejner, posudu i metalne delove uređaja.

 **Opasnost od opekotina.** Ne pritisnite taster za otključavanje na posudi dok tresete uređaj.

Opasnost od opekotina. Kada skinete kontejner sa uređaja iz uređaja će izaći para i vruć vazduh. Sklonite ruke i lice od kontejnera. Nakon kuvanja, uređaj će pištati i isključiti se. Ako hrana nije spremna, samo izvadite kontejner napolje i vratite ga nazad, uz podešavanje tajmera.

Kako biste ručno isključili uređaj, pritisnite on/off taster (O). Lampica za kuvanje (L) će se isključiti. Ventilacija će prestati sa radom nakon par minuta.

- Sklonite kontejner sa uređaja.
- Pomerite kursor (G) (slika 5).
- Pritisnite taster za otključavanje (F) i u isto vreme skinite i kontejner i posudu (slika 7).
- Sipajte sastojke na tanjir i poslužite.

Upozorenje!

Opasnost od opekotina. Ne dodirujte vruće delove uređaja. Sačekajte da se uređaj ohladi. Proverite da li su sastojci kuvani i da li su dobili zlatnu braon boju. Kako biste izvadili velike ili rasipajuće sastojke, koristite kuhinjski pribor.

Višak ulja će se skupiti na dnu kontejnera. Kada ste završili sa kuvanjem, odmah možete početi sa pripremom drugih sastojaka.

Saveti za pripremu hrane

Ako to želite, možete zagrejati uređaj i pre upotrebe.

- Pritisnite taster za podešavanje temperature (N) i odaberite željenu temperaturu.
- Pritisnite taster za odabir vremena kuvanja (Q) i podesite tajmer na više od tri minuta.
- Pritisnite on/off taster.

Uređaj će početi sa radom.

Manji sastojci zahtevaju manje vremena za pripremu u odnosu na veće sastojke. Ako manje sastojke prerađujete tokom pripreme, sastojci će se bolje skuhati.







- Za hrskaviju hranu, dodajte nekoliko kapi ulja svežem ili smrznutom krompiru.
- U uređaju možete spremati i sastojke koji biste inače pekli.
- Optimalna količina pomfrita je 1.2 – 1.8 kg. Koristite gotovo testo za pripremu punjenih peciva. Gotova peciva se inače brže spremaju od domaćih.

Svaki simbol odgovara određenom programu za kuvanje. Program ukazuje na preporučenu temperaturu i vreme kuvanja, zavisno od tipa hrana. Vreme kuvanja je određeno otprilike, ali svakako zavisi od debljine i količine sastojaka. Vreme kuvanja, kao i temperaturu kod prethodno podešenih programa je moguće promeniti.

Pomfrit (zamrznut)	15-20 minuta	200°
Pomfrit (svež)	Prvo spremanje: 18 minuta Drugo spremanje: 12 minuta	140° 180°
Prženo povrće	10-15 minuta	200°
Pekarski krompir	18-22 minuta	180°
Kroketi	12-15 minuta	185°
Pileći kroketi	10 minuta	200°
Pileći batak	20-25 minuta	180°
Juneći stek	10-15 minuta	180°
Čufte	8 minuta	180°
Škampi	15-20 minuta	160°
Torta	20-30 minuta	160°
Kiš	25-30 minuta	180°
Riba	15-20 minuta	200°
Svinjski kotlet	10-15 minuta	200°
Prolećne rolnice	10-15 minuta	200°

Već podešeni programi

Sledeća tabela sadrži već memorisane programe:

		Temperatura (°C)	Vreme (minuta)
	Zamrznuti pomfrit	200	15
	Meso	180	25
	Školjke	160	20
	Slatkiši	160	30
	Piletina	200	20
	Crveno meso	180	20
	Riba	160	20

Automatsko gašenje

Ovaj uređaj ima tajmer. Kada je tajmer došao do 0, iz uređaja će se začuti zvuk i uređaj će se ugasi. Kako biste ručno ugasili uređaj, pritisnite on/off taster. Lampica za kuvanje (L) će se takođe ugasi. Sistem za ventilaciju će prestati sa radom malo kasnije. Ako u toku kuvanje izvadite kontejner, uređaj će prestati sa radom.

Čišćenje i održavanje

⚠ Upozorenje! Pre čišćenja uređaja, uvek izvadite kabl za napajanje iz struje. Uvek vodite računa o tome da se uređaj ohladio.

⚠ Upozorenje! Uređaj nikada ne ubacujte u vodu ili druge tečnosti.

⚠ Upozorenje! Uvek proveravajte da li je kabl za napajanje u redu. Ako je kabl oštećen, odnesite ga u najbliži korisnički servis. Za čišćenje nikada ne koristite abrazivna sredstva.

Čišćenje uređaja

Uređaj prebrišite mokrom krpom. Unutrašnje delove uređaja očistite neabrazivnom krpom, nakvašenom toplom vodom. Prebrišite sve mokre delove. Ostatke hrane prebrišite suvom krpom.

Čišćenje delova

Kontejner i posuda se mogu prati u mašini za sudove ili pomoću deterdženta i neabrazivnog sundera.

- Skinite kontejner sa posudom sa baze uređaja.
 - Pritisnite taster za otključavanje (F) i u isto vreme skinite posudu sa kontejnera (slika 7). Kako biste omekšali ostatke hrane, napunite posudu vrućom vodom. Dodajte par kapi deterdženta i ostavite sve da odstoji. Na kraju operite i osušite.
- Kontejner i posuda su nelepljivi; nakon dužeg vremena upotrebe, na njima se mogu videti znaci upotrebe, što je sasvim normalno.

Rešavanje problema

Problem	Mogući uzrok	Rešenje
Uređaj ne radi.	Kabl nije ubačen u struju.	Ubacite kabl u struju.
	Tajmer nije podešen.	Pritisnite taster za kontrolisanje vremena kuvanja. Pritisnite on/off taster.
	Kontejner nije ubačen kako treba.	Ubacite kontejner u uređaj
Sastojci nisu spremni.	Količina sastojaka je prevelika za posudu.	Stavite manje sastojaka. Manje količine sastojaka se lakše kuvaju.
	Podešena temperatura je preniska.	Podesite odgovarajuću temperaturu.
	Vreme pripreme je prekratko.	Podesite odgovarajuće vreme kuvanja.
Sastojci nisu podjednako kuvani.	Neke sastojke treba promešati tokom kuvanja.	Sastojci koji su na vrhu se moraju promešati.
Pržene grickalice nisu hrskave.	Koristite grickalice koje se moraju kuvati na tradicionalan način.	Koristite grickalice koje se inače peku u rerni i premažite ih uljem.
Kontejner nije ubačen kako treba.	Količina sastojaka je prevelika.	Stavite manje sastojaka, jer se manje količine hrane lakše kuvaju.
	Posuda nije ubačena u kontejner kako treba.	Vodite računa da ste dobro ubacili posudu u kontejner.
Beli dim izlazi iz uređaja.	Pripremate sastojke sa previše masti.	Višak ulja se taloži na dnu posude, pa se odatle stvara i dim. Ovo nema nikakav uticaj na rad uređaja.
	U kontejneru su prisutni ostaci masti od prethodnog kuvanja.	Očistite kontejner nakon svake upotrebe.
Svež krompir, sečen na štapiće, nisu ravnomerno pečeni.	Ne koristite krompir pogodan za pečenje.	Koristite svež krompir i mešajte ga tokom pripreme.
	Operite i osušite krompir pre pripreme.	Dobro operite krompir.
Svež krompir, sečen na štapiće nije hrskav.	Ovo zavisi od procenta vode u krompiru, kao i kod količine ulja u pekaču tokom pripreme.	Dobro osušite krompir pre pripreme.
		Isecite krompir na manje štapiće.
		Dodajte još malo ulja za hrskavost.

Primerak deklaracije i potvrde o usaglašenosti može se preuzeti sa sajta www.refot.com
Dokument je podležan izmenama u slučaju tipografskih grešaka



Ekskluzivni uvoznik i distributer Refot B

Pčinjska 17, 11 000 Beograd, tel: 011 6456 151, 3087 004
e-mail: info@refot.com

OVLAŠĆENI SERVIS: BG ELEKTRONIC DOO

Dragoslava Srejovića 1b, 11000 Beograd, Srbija
tel.: 011/208-6666; 066/8100-216
e-mail: servis@bgelektronik.com
www.bgelektronik.rs

Ovaj dokument je originalno proizveden i objavljen od strane proizvođača, brenda Ariete, i preuzet je sa njihove zvanične stranice. S obzirom na ovu činjenicu, Tehnoteka ističe da ne preuzima odgovornost za tačnost, celovitost ili pouzdanost informacija, podataka, mišljenja, saveta ili izjava sadržanih u ovom dokumentu.

Napominjemo da Tehnoteka nema ovlašćenje da izvrši bilo kakve izmene ili dopune na ovom dokumentu, stoga nismo odgovorni za eventualne greške, propuste ili netačnosti koje se mogu naći unutar njega. Tehnoteka ne odgovara za štetu nanесenu korisnicima pri upotrebi netačnih podataka. Ukoliko imate dodatna pitanja o proizvodu, ljubazno vas molimo da kontaktirate direktno proizvođača kako biste dobili sve detaljne informacije.

Za najnovije informacije o ceni, dostupnim akcijama i tehničkim karakteristikama proizvoda koji se pominje u ovom dokumentu, molimo posetite našu stranicu klikom na sledeći link:

<https://tehnoteka.rs/p/ariete-friteza-na-vruc-vazduh-ar4618-akcija-cena/>