

## Uputstvo za upotrebu

ARIETE aparat za kafu AR1318BKRD crveni

**Ariete**<sup>®</sup>



Tehnoteka je online destinacija za upoređivanje cena i karakteristika bele tehnike, potrošačke elektronike i IT uređaja kod trgovinskih lanaca i internet prodavnica u Srbiji. Naša stranica vam omogućava da istražite najnovije informacije, detaljne karakteristike i konkurentne cene proizvoda.

Posetite nas i uživajte u ekskluzivnom iskustvu pametne kupovine klikom na link:

<https://tehnoteka.rs/p/ariete-aparat-za-kafu-ar1318bkrd-crveni-akcija-cena/>

# Ariete®

## Aparat za espresso 1318 UPUTSTVO ZA KORIŠĆENJE



## **VAŽNO**

Ovaj uređaj je napravljen u skladu sa odgovarajućim evropskim propisima koji su na snazi, kako bi korisnik, gde god je to moguće, bio zaštićen od mogućih opasnosti. Pažljivo pročitajte ovaj priručnik pre korišćenja, bez obzira da li ste koristili ovakvu vrstu uređaja. Uređaj koristite isključivo u svrhe za koje je namenjen, kako biste sprečili nezgode i oštećenja. Čuvajte ovaj priručnik za kasnije konsultovanje sa njim. Ukoliko odlučite da ovaj uređaj date nekome, obavezno dodajte i ovaj priručnik uz njega. Informacije koje se nalaze u ovom uputstvu su označene sledećim simbolima:

Opasnost po decu



Opasnost od struje



Opasnost od štete izazvane drugim uzrocima



Upozorenje na nastanak opekotina



Upozorenje – materijalna šteta



### **NAMENA**

Ovaj uređaj možete koristiti isključivo za pripremu kafe ili kapučina. Uređaj se ne sme koristiti u komercijalne ili industrijske svrhe. Proizvođač nije dizajnirao ovaj uređaj kako bi se koristio u bilo koje druge svrhe, zato on ne snosi odgovornost za bilo kakva oštećenja nastala nepropisnim korišćenjem samog uređaja. Nepropisno korišćenje će takođe kao rezultat imati poništenje garancije.



### **Preostali rizici**

Karakteristike i sklop samog uređaja, koji su opisani u ovom uputstvu, ne mogu zaštititi korisnika od direktnog mlaza pare ili vruće vode.



### **Upozorenje!**

Opasnost od opekotina – kada uređaj ispušta paru ili vruću vodu, ne usmeravajte mlaz ka sebi ili drugim osobama. Smete dodirivati samo plastični deo nastavka za paru. Koristite isključivo filtere koji smeju da dođu u kontakt sa 'hranom'.

## **VAŽNE MERE ZAŠTITE**

### **PAŽLJIVO PROČITAJTE OVA UPUTSTVA**

- Ovaj uređaj je posebno dizajniran za domaćinstva i slične objekte, kao što su: prostorije za kuvanje u kancelarijama ili druge slične prostorije; na farmama; za goste hotela, motela i sličnih objekata;
- Odričemo se bilo kakve odgovornosti, koje može proizaći usled nepoštovanja smernica opisanih u ovom uputstvu.
- Savetujemo da sačuvate originalnu kutiju i pakovanje, jer naš korisnički servis ne pokriva bilo kakav vid štete nastao pri slanju uređaja nazad u Servisni centar na popravku.



### **OPASNOST PO DECU!**

- Ovaj uređaj mogu koristiti deca starija od 8 godina, kao i osobe sa smanjenim fizičkim, motornim ili mentalnim sposobnostima ili manjkom iskustva i znanja, ako su pod nadzorom i ako su im data uputstva kako da koriste uređaj na bezbedan način i razumeju koje su potencijalne opasnosti.

- Deca se ne smeju igrati uređajem, kao ni njegovim delovima.
- Čišćenje i održavanje uređaja ne treba da obavljaju deca ukoliko imaju manje od 8 godina i ukoliko su bez nadzora.
- Ne ostavljajte pakovanje u blizini dece jer predstavlja potencijalnu opasnost.
- Ukoliko želite da bacite uređaj, preporučujemo da isečete električni kabl. Takođe preporučujemo da sve moguće opasne delove, uključujući električni kabl, učinite bezopasnim kako biste izbegli bilo kakve lične povrede. Nemojte dozvoliti deci da se igraju uređajem ili njegovim delovima.
- Nastavak za čišćenje (H) ne ostavljajte u blizini dece, već ga odložite na bezbedno mesto: opasnost od gutanja ili povrede.



## **OPASNOST OD STRUJE**

- Uređaj i električni kabl uvek držite van domašaja dece mlađe od 8 godina.
- Pre nego što kabl za napajanje ubacite u utičnicu, proverite da li voltaža u Vašem domaćinstvu odgovara onoj koja je navedena na etiketi samog uređaja.
- Uпотреba produžnih kablova, koju nije odobrio proizvođač, može dovesti do imovinske štete, kao i do povreda.
- Pre nego što bokal napunite vodom, obavezno izvadite kabl za napajanje iz struje.
- Ako je kabl oštećen, on mora biti zamenjen od strane osoblja iz Servisnog centra ili slično kvalifikovane osobe, kako bi se izbegle potencijalne opasnosti.
- 'Žive' delove uređaja nikada ne dovodite u kontakt sa vodom. Ovo može dovesti do kratkog spoja.
- Pre čišćenja, obavezno izvadite kabl za napajanje iz struje.
- Uređaj ne poranjajte u vodu ili druge tečnosti.
- Pre nego što bokal napunite vodom, obavezno izvadite kabl za napajanje iz struje.



## **OPASNOST OD ŠTETE NASTALE DRUGIM UZROCIMA**

- Uređaj nikada ne podižite tako što ćete ga uhvatiti za bokal, već uređaj podignite sa sve bazom.
- Odaberite prostoriju koja je dobro osvetljena, u kojoj je omogućen pristup utičnici.
- Nikada ne sipajte previše vode u bokal.
- Uređaj nikada ne ostavljajte bez nadzora, dok je kabl za napajanje u struji.
- Uređaj se mora koristiti na ravnoj i stabilnoj površini.
- Uređaj se ne sme koristiti ako je pao ili ako na njemu postoje vidljivi znaci oštećenja ili curenja. Uređaj ne koristite ako su kabl ili utikač oštećeni, kao i ako je uređaj u kvaru. Kako bi se sprečila bilo kakva potencijalna šteta, odnesite uređaj u ovlašćeni servisni centar ili kod ovlašćenog lica.



## **UPOZORENJE OD OPEKOTINA**

- Nikada ne usmeravajte paru ili vruću vodu ka telu; rukujte parom pažljivo: opasnost od opekotina!
- Spoljni metalni delovi uređaja, kao i držač filtera, se ne smeju dodirivati dok uređaj radi, jer to može izazvati opekotine.
- Ako voda ne izlazi iz držača za filter, verovatno je filter zapušten. U ovom slučaju, polako skinite filter, jer u suprotnom, prevelika sila može dovesti do prosipanja ili prskanja tečnosti. Potom očistite filter, kao što je to grafički prikazani na slikama u ovom uputstvu.



## UPOZORENJE – MATERIJALNA ŠTETA

- Uređaj postavite na ravnu površinu, gde se ne može prevrnuti.
- Uređaj nikada ne koristite bez vode, jer u suprotnom pumpa za vodu može pregoreti.
- Nikada ne sipajte vrelu ili ključalu vodu u bokal.
- Uređaj ne postavljajte na vruće površine, jer to može dovesti do oštećenja na samom uređaju.
- Kabl ne sme doći u kontakt sa delovima uređaja koji su vrući.
- Ne koristite gaziranu vodu.
- U filter nikada ne sipajte druge sastojke, sem kafe. U suprotnom, može doći do ozbiljnih oštećenja.
- Nikada ne menjajte nivo mlevenja, dok uređaj melje kafu; u odeljak za kafu nikada ne sipajte kafu u prahu, već samo u zrnju. Odeljak ima kapacitet od 500g.
- Ne izlažite uređaj temperaturama nižim od 0°, jer se ostaci vode u uređaju, u suprotnom, mogu zalediti i oštetiti uređaj.
- Uređaj ne koristite napolju.
- Uređaj ne izlažite vremenskim uslovima, kao što su kiša, sunce, itd.
- Nakon što ste kabl za napajanje izvadili iz struje i nakon što se uređaj ohladio, uređaj možete prebrisati mekanom krpom, sa malo blagog deterdženta (koji nije abrazivan).

## SAČUVAJTE OVO UPUTSTVO!

### PODACI O UREĐAJU

Na etiketi, koja se nalazi na dnu uređaja, mogu se naći sledeće informacije o uređaju:

- proizvođač i CE oznaka
- model (Mod.)
- serijski broj (SN)
- voltaža (V) i frekvencija (Hz)
- električna potrošnja (W)
- broj korisničkog centra

**Pri pozivanju korisničkog servisa, neophodno je da navedete model i serijski broj uređaja.**

### OPIS UREĐAJA

- |                                      |  |
|--------------------------------------|--|
| <b>A</b> Bokal za vodu               | <b>K</b> Posuda u koju kaplje tečnost                    |
| <b>B</b> Cev za paru                 | <b>L</b> Mlin za kafu                                    |
| <b>C</b> Usmerivač pare              | <b>M</b> Posuda za zrna kafe                             |
| <b>D</b> Filter za kafu              | <b>N</b> Poklopac  |
| <b>E</b> Odeljak za ceđenje          | <b>O</b> Ručica za otključavanje posude sa kafom u zrnju |
| <b>F</b> Držač za filter             | <b>P</b> Poklopac na bokalu                              |
| <b>G</b> Dodatak za pritiskanje kafe | <b>R</b> Dugme za sipanje kafe sa indikatorom (☐)        |
| <b>H</b> Dodatak za čišćenje         | <b>S</b> ON/OFF dugme sa indikatorom (⏻)                 |
| <b>I</b> Kabl za napajanje           | <b>Q</b> Dugme za paru sa indikatorom (☁)                |
| <b>J</b> Rešetka za šolje            |  |

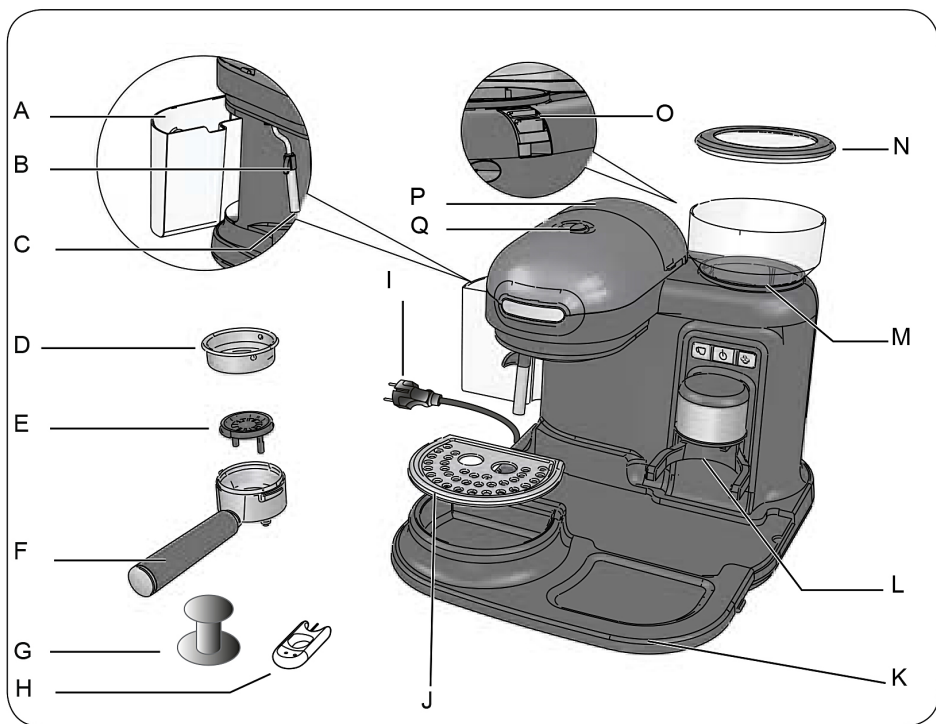

Slika 1

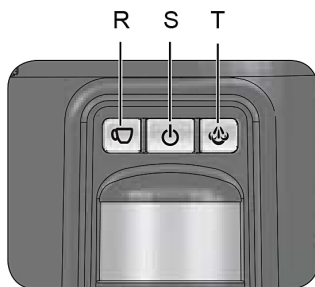

Slika 2

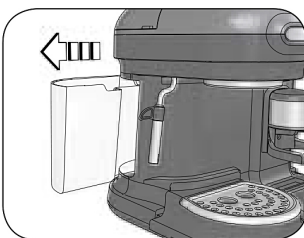

Slika 3

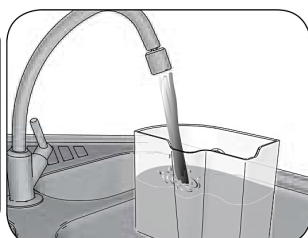

Slika 4

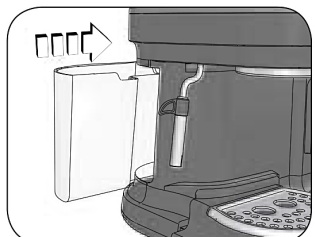

Slika 5

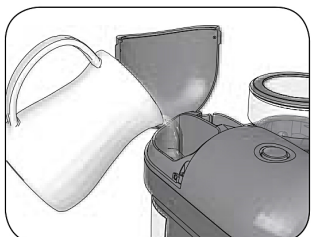

Slika 6

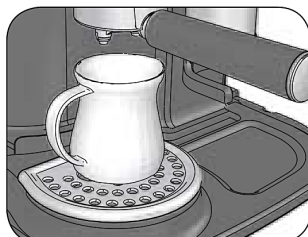

Slika 7

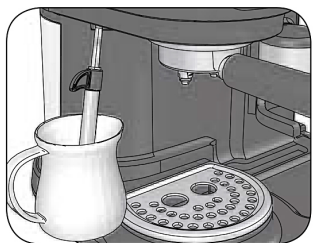

Slika 8

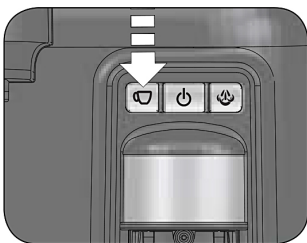

Slika 9

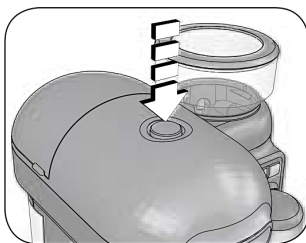

Slika 10

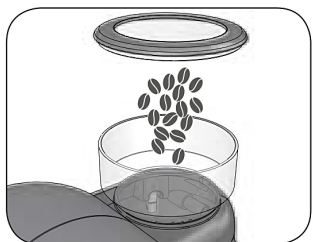

Slika 11

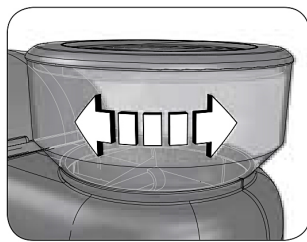

Slika 12

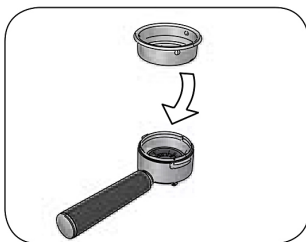

Slika 13

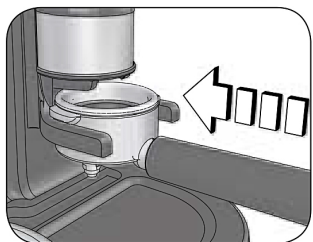

Slika 14

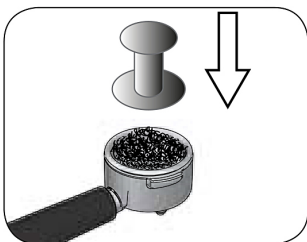

Slika 15

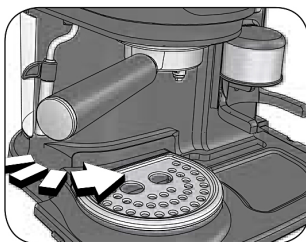

Slika 16

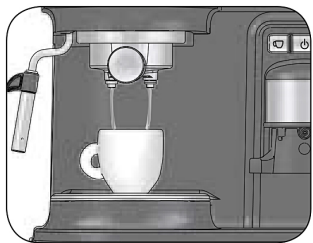

Slika 17



Slika 18

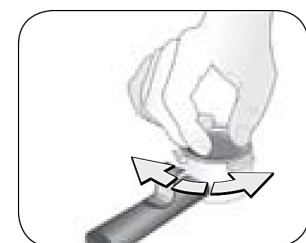

Slika 19

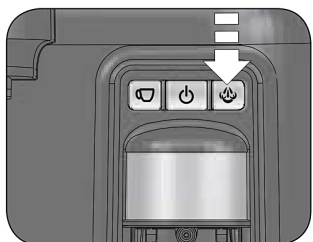

Slika 20



Slika 21



Slika 22



Slika 23



Slika 24

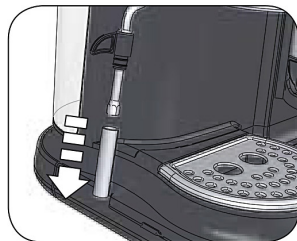

Slika 25



Slika 26

## **UPUTSTVO ZA UPOTREBU**

### **Pokretanje uređaja**

- Izvadite uređaj iz pakovanja i proverite da li su svi delovi tu.
- Uređaj postavite na ravnu i stabilnu površinu.
- Skinite bokal sa uređaja. Pre prve upotrebe, operite bokal. Napunite ga svežom vodom do oznake MAX i ubacite u kućište (slika 5). Kako bi uređaj normalno uradio, proverite da li je bokal dobro nalegao u svoje ležište.
- Bokal takođe možete napuniti i dok stoji u kućištu, sipajući vodu iz posebne posude (slika 6).
- Operite filter (D), kao i posudu u kojoj će stajati zrna kafe.

### **Prva upotreba**

- Proverite da li voltaža u Vašem domaćinstvu odgovara voltaži koja je navedena na etiketi uređaja. Ubacite kabl za napajanje u struju.
- Ako uređaj koristite po prvi put ili ga niste koristili duži vremenski period, preporučujemo da pustite jednu šoljicu vode da 'prođe' kroz uređaj, dok je na njemu postavljen držač za filter.

- Ubacite držač za filter na odgovarajuće mesto, bez ubacivanja filtera.
- Pritisnite ON/OFF dugme. Indikator na samom dugmetu će zasvetleti i ostati upaljen. Nakon par minuta, indikator koji ukazuje na to da se kafa može sipati će se uključiti, što znači da je uređaj spreman da 'ispušta' kafu.
- Postavite posudu ispod držača za filter (slika 7) i ispod usmerivača za paru (slika 8).
- Pritisnite dugme za sipanje kafe (slika 8) i u isto vreme pritisnite i zadržite dugme za ispuštanje pare (slika 10).
- Sačekajte dok voda izađe kroz odvod za paru, pa potom pustite dugme za paru (Q). kroz držač za filter će početi da izlazi voda; nakon toga još jednom pritisnite dugme za sipanje kafe (slika 9).
- Uređaj je sada spreman da pravi kafu.
- Preporučujemo da ovaj proces ponavljate na svakih par dana kada niste pravili kafu.

## **SPREMANJE KAFE**

- Proverite nivo vode u bokalu (A). Proverite da li je bokal dobro nalegao na svoje mesto. Postavite filter (D) u odgovarajući filter.
- Ubacite kafu u zrnu u odgovarajuću posudu (slika 11), vodeći računa o tome da je ne prepunite. Nakon toga, na posudu stavite poklopac. Ako uvek koristite manju količinu kafe, Vaša kafa će uvek biti sveža. U posudu za kafu nikada nemojte sipati kafu u prahu (M).



## Podešavanje nivoa mlevenja

- Konzistencija kafe se može razlikovati u zavisnosti od podešenog nivoa mlevenja kafe. Podešeni nivo mlevenja utiče na ukus kafe, kao i na njen kvalitet. Podešavanjem ovog parametra ćete dostići željeni ukus.
- Nivo mlevenje se može podešavati od 0 do 8. Viši brojevi označavaju krupnije mlevenu kafu. Niži brojevi su za fino mlevenu kafu. Prvu kafu možete napraviti odabirom broja 3, a nakon toga možete podešavati ukus po Vašoj želji.
- Kako biste podesili nivo mlevenja (krupno ili fino mlevena kafa), na posudi za kafu pritisnite ručicu (O) na dole. Posudu za kafu okrenite potom u smeru kazaljke na satu ako želite da Vaša kafa bude fino mlevena, ili u suprotnom pravcu za krupnije mlevenu kafu (slika 12).



## UPOZORENJE

**Nivo mlevenja kafe podešavajte isključivo i samo kada je uređaj isključen, kao i kada se na posudi za kafu nalazi poklopac.**

## Spremanje Vašeg omiljenog napitka

- Ubacite kabl u struju.
- Pritisnite ON/OFF dugme. Indikator na dugmetu će se upaliti i ostaće da svetli. Svetlo na dugmetu za sipanje kafe će se takođe upaliti, što znači da je kafa spremna za sipanje. Ubacite filter u odgovarajući držač (slika 13).
- Držač za filter ubacite ispod posude za kafu (slika 14), vodeći računa o tome da je 'kliknuo' na svoje mesto. Svaki put kada ispod posude za kafu ubacite držač za filter, mlin za kafu će početi da je melje u sitan prah. Količina mlevene kafe utiče na ukus, kao i na kvalitet same kafe.
- Nakon gore navedenih koraka, neophodno je da samlevenu kafu

pritisnete u držač za filter, pomoću posebnog dodatka (slika 15). Ubacite držač za filter u odgovarajuće ležište.



## UPOZORENJE

- Zategnite držač za filter, vodeći računa o tome da je upao na svoje mesto (slika 16).
- Ako je unutar filtera stavljeno previše kafe, nećete biti u mogućnosti da okrenete držač filtera, tako da kafa može početi da curi.
- Savetujemo Vam da pustite držač filtera da se zagreje na svom mestu, na par minuta, pre nego što počnete sa pravljenjem kafe, kako bi onda i kafa bila vruća. Ovaj korak ne morate ponavljati za svaku sledeću kafu.
- Kada se dugme, koje ukazuje na to da je kafa spremna, upali i ostane da svetli, uređaj je dostigao odgovarajuću temperaturu i spreman je za upotrebu.
- Pritisnite dugme za sipanje kafe (slika 17-18).
- Dok sipate kafu, ovo isto dugme će treperiti.
- Kako biste prekinuli sipanje kafe, pritisnite ovo isto dugme još jednom.



## UPOZORENJE

- Što se tiče profesionalnih barista, nikada nemojte skidati držač filtera tokom spremanja kafe.
- Nakon što ste sipali kafu, sačekajte oko 10 sekundi sa skidanjem držača filtera; kako biste skinuli držač filtera, polako ga rotirajte levo – desno kako biste izbegli prskanje vode ili kafe.
- Nakon što se uređaj zagrejavao, primetićete malo pare koja izlazi iz držača filtera; ovo je potpuno normalna pojava.

## Skidanje filtera

Kako biste sa držača za filter skinuli filter, okrenite ga u smeru suprotnom smeru kazaljke na satu (slika 19). Skinite filter.

## **Funkcija auto-gašenja**

- Ovaj uređaj je opremljen sistemom za auto-gašenje, koji je u skladu sa važećim regulativama koje se tiču potrošnje energije. Ako je uređaj uključen, ali se ne koristi, funkcija za auto-gašenje će isključiti uređaj nakon 30 minuta. Kako biste počeli sa pripremom nove kafe, uključite ponovo uređaj pritiskom na ON/OFF dugme. Sačekajte da se svetlo na dugmetu za sipanje kafe upali, nakon možete sipati svoj omiljeni napitak.
- Punjenje bokala vodom tokom upotrebe
- Uvek imajte u vidu nivo vode u bokalu. Ako se bokal isprazni, uređaj će zavibrirati i ispustiti glasan zvuk. Isključite uređaj i izvadite kabl za napajanje iz struje. Napunite bokal vodom do oznake MAX i ponovo uključite uređaj.

## **KAKO NAPRAVITI KAPUĆINO**

- Pripremite kafu. Pre nego što upotrebite nastavak za ispuštanje pare, izvadite držač za filter. Kako biste napravili kapučino ili toplu čokoladu, ili kako biste samo podgrejali pića, pritisnite dugme za paru (slika 20). Svetlo na ovom dugmetu će početi da treperi, što znači da je voda u bokalu počela da se zagreva.
- Nakon što se uređaj zagrejava, primetićete malo pare koja izlazi iz držača filtera; ovo je potpuno normalna pojava.
- Nastavak za ispuštanje pare usmerite u posudu sa mlekom, kako biste napravili penu (slika 21).



### **UPOZORENJE**

- Opasnost od opekotina. Nastavak pare hvatajte isključivo za gumeni deo na njemu.
- Kada se dugme za ispuštanje pare upali i ostane da svetli, pritisnite dugme za ispuštanje pare (Q) (slika 10).
- Nastavak za ispuštanje pare ubacite

dublje u posudu sa mlekom. Pritisnite i zadržite dugme (Q); za par minuta, mleko u posudi će se pretvoriti u bogatu penu.

- Kako biste zasutavili pravljenje pare, pustite dugme (Q).
- Nakon svake upotrebe, pustite paru da još malo izlazi, kako bi se iz nastavka izbacio sav višak mleka.
- Kako biste prekinuli sa pravljenjem pare, pritisnite dugme za pravljenje pare još jednom. Uređaj će se potom vratiti na prvobitna podešavanja za pravljenje kafe.

## **KAKO NASTAVITI SA PRAVLJENJEM KAFE**

- U toku pravljenja pene, bokal sa vodom se verovatno ohladio.
- Postavite bilo kakvu posudu ispod nastavka za ispuštanje pare (slika 8).
- Pritisnite dugme za pripremu kafe i u isto vreme držite dugme (Q) za ispuštanje pare, kako bi se uređaj ohladio i ispustio višak pare. Sačekajte da kroz nastavak za paru izađe višak vode. Sačekajte da se svetlo na dugmetu za sipanje kafe uključi i da ostane da svetli pre nego što počnete sa sipanjem kafe.

## **KORISNI SAVETI ZA DOBAR ITALIJANSKI ESPRESSO**

- Krupnoća mlevene kafe, njen kvantitet, sabijanje kafe u držač za filter utiču na ukus kafe i pene, čineći ih slabijim ili jačim. Promenom jednog od ovih parametara možete podesiti ukus kafe.
- Pri odabiru finije kafe, morate staviti više kafe količinski, bez da je previše sabijete u držač filtera, jer u suprotnom možete dobiti vodenastu kafu. Idući obrnutim smerom, ako odaberete krupnije mlevenu kafu, neophodno je da stavite manju količinu, kao i da je više sabijete u držač filtera.

- Kafa se svakako ne sme previše sabiti u držač filtera.
- Zrna kafe čuvajte u zatvorenoj posudi, na hladnom mestu bez vlage. Ako je to moguće, koristite vakuumsko pakovanje. Kafu kupujte u manjim količinama, jer će tako Vaš omiljeni napitak uvek biti svež.

## **ODRŽAVANJE UREĐAJA**

### **Čišćenje mlina za kafu**

- Ako mlin za kafu bude blokiran, ON/OFF dugme će početi da treperi u intervalima od 1 sekunde. Do ovoga može doći zbog nečistoća u zrnju kafe, a koje mogu zablokirati mlin za kafu.
- Iz držača za filter očistite višak kafe.
- Pritisnite ručicu za otključavanje (O) na posudi za kafu na dole. Okrenite posudu za kafu (M) sve dok se simbol na posudi ne poklopi sa simbolom na uređaju (slika 22). Nečistoće koje su zablokirale uređaj su se nakupile u posudi za kafu. Postavite držač filtera ispod mlina za kafu (slika 14) i pustite da nečistoće padnu u držač filtera. Nakon što ste izbacili nečistoće iz uređaja, podesite nivo mlevenja kafe. Sada možete nastaviti sa spremanjem kafe. Ako se mlin za kafu nije restartovao i ostane blokiran duže od 3 puta zaredom, sva tri dugmeta na uređaju će početi brzo da trepere. U ovakvom slučaju, neophodno je da uređaju odnesete u najbliži servisni centar.

### **ČIŠĆENJE UREĐAJA**



#### **UPOZORENJE**

Redovno održavanje i čišćenje će Vaš uređaj učiniti dugotrajnijim. Delove uređaja nikada nemojte prati u mašini za sudove i nikada ih nemojte prati pod direktnim mlazom vode.

### **Čišćenje filtera u kojem je ostalo samlevene kafe**

- Proverite da li su rupice na filteru

zapušene. Stavite držač filtera ispod vruće vode, bez ubacivanja kafe, kako bi se isprala zaostala kafa, koja se nakupila u rupicama.



#### **UPOZORENJE**

- Držač filtera polako skinite sa uređaja, kako Vas višak tečnosti ne bi isprskao.
- Preporučujemo da čistite filtere na svaka 3 meseca, pomoću posebnih tableta za čišćenje koje se mogu naći na tržištu, prateći sledeće korake:
- ubacite tabletu za čišćenje u filter (bez kafe), nakon što se uređaj dobro zagrejava (oko 5 minuta).
- ubacite držač za filter u uređaj, a ispod njega postavite posudu.
- pritisnite dugme za sipanje kafe, kako bi uređaj počeo da izbacuje vodu tokom čišćenja.
- prekinite sa izbacivanjem vode i pustite tabletu da se rastvori na oko 15 minuta, držeći držač za filter sve vreme u uređaju.
- ponovite isti proces sa vodom. Ostavite uređaj da miruje 15 – 20 sekundi. Ponovite ceo proces, dok se iz bokala ne isprazni voda za 2 ovakva ciklusa.
- skinite držač za filter, skinite filter sa njega i dobro isperite pod vodom.
- isključite uređaj, izvadite kabl iz struje i pomoću sunđera očistite ležište u kojem stoji držač za filter (slika 23), kako biste uklonili višak praška.
- restartujte uređaj, tako što ćete držač za filter vratiti na svoje mesto, puštajući uređaj da kroz njega 'prođe' još dve šoljice vode, kako bi se dobro isprao.

Ako se aparat za kafu koristi svakodnevno, proces čišćenja treba sprovesti na svaka 3 meseca.

### **Čišćenje delova**



#### **UPOZORENJE!**

Ovaj proces čišćenja se treba sprovesti dok je uređaj isključen i kada je kabl za napajanje izvađen iz struje.

- Uređaj se treba čistiti na sobnoj temperaturi. Operite bokal, držač filtera i filter, koristeći sapun i vodu. Prebrišite i osušite svaki deo posebno.

## Čišćenje ležišta u kojem stoji držač filtera

- Tokom upotrebe, u ležištu u kojem stoji držač za filter, mogu se skupiti ostaci od kafe. Ostatke može izbaciti čačalicom, sunđerom (slika 23) ili pod tekućom vodom (slika 24).
- Držač za filter se ne sme prati u mašini za sudove.

## Čišćenje nastavka za paru

- Nakon svake upotrebe, neophodno je da pustite paru da izlazi još malo, kako bi se iz nastavka izbacio sav višak nakupljenog mleka.
- Nastavak za paru očistite tek nakon što se ohladio.
- Ako je to neophodno, skinite nastavak u celosti (slika 25) i isperite ga pod tekućom vodom. Nastavak spolja možete prebrisati vlažnom krpom. Nastavak vratite na svoje mesto, a ako je to neophodno, otvor na njemu možete očistiti iglom (slika 26).

## Čišćenje rešetke i posude u koju kaplje tečnost

- Ovaj korak čišćenja možete odraditi samo ako je uređaj isključen i ako

je kabl za napajanje izvađen iz struje. Uređaj uvek čistite na sobnoj temperaturi.

- S vremena na vreme ispraznite posudu u koju kaplje tečnost. Skinite rešetku koja stoji na uređaju (J). Skinite i posudu u koju kaplje višak tečnosti (K) i operite ih pod tekućom vodom.

## Uklanjanje kamenca

- Održavanje i redovno čišćenje će produžiti radni vek Vašem uređaju za kafu. Uprkos redovnom čišćenju, u uređaju se nakon nekog vremena može nakupiti kamenac. U ove svrhe, preporučujemo upotrebu sredstva na bazi citrusnih kiselina. Sredstvo se može naći u svim servisnim centrima. Proizvođač ne snosi bilo kakvu odgovornost za štetu nastalu upotrebom neodgovarajućih sredstava za čišćenje. Pri skidanju kamenca, uvek pratite uputstvo za upotrebu koje se nalazi na samom deterdžentu.

## Stavljanje uređaja van upotrebe

- Kada uređaj stavljate van upotrebe, izvadite kabl za napajanje iz struje, ispraznite bokal, kao i posudu u koju kaplje višak tečnost i očistite ih (poglavlje 'Čišćenje uređaja').
- U slučaju da želite da reciklirate uređaj, neophodno je da odvojite sve materijale koji se razlikuju i da ih odložite sa važećim regulativama u Vašoj zemlji.

## REŠAVANJE PROBLEMA

U slučaju da je došlo do kvara, odmah ugasisite uređaj i izvadite kabl za napajanje iz struje.

Problem	Uzrok	Rešenje
<b>UREĐAJ NE ISPUŠTA PARU.</b>	U uređaju ima malo vode i pumpa ne može da povuče.	Proverite da li bokal stoji na svom mestu i proverite nivo vode. Napunite bokal hladnom vodom sa česme, do oznake MAX.
	Zapušen deo za ispuštanje pare.	Pomoću igle koja dolazi u pakovanju otpušite otvor na dodatku za ispuštanje pare.

Problem	Uzrok	Rešenje
<b>KAFA JE PREVIŠE VODENASTA I HLADNA.</b>	Mešavina je previše krupno mlevena.	Morate odabrati opciju za finije mlevenje kafe.
<b>MLIN ZA KAFU JE ZAGLAVLJEN.</b>	U mlinu za kafu su se nakupile nečistoće.	Pročitajte poglavlje 'Čišćenje mlina za kafu'.
<b>KAFA SE PRELIVA PREKO IVICA FILTERA</b>	U držač za filter je verovatno stavljeno previše mlevene kafe, zbog koje držač za filter ne naleže dobro u svoje kućište.	Skinite držač za filter i očistite njegovo ležište pomoću sundera (slika 23). Potom u filter ubacite odgovarajuću količinu kafe.
	Mlevena kafa je ostala u ležištu držača za filter.	Očistite višak čačkalicom ili sunderom (slika 23).
	Rupice na filteru su se zapušile.	Polako skinite držač za filter, kako Vas višak tečnosti ne bi isprskao. Očistite zapušene rupe pomoću igle. Filter očistite pomoću tablete koja se koristi za čišćenje, prateći instrukcije na pakovanju.
<b>KAFA NA IZLAZI ILI IZLAZI PREVIŠE SPORO.</b>	Zapušene rupice na disku koji se nalazi unutar držača za filter.	Ponovite ceo proces pravljenja kafe, bez držača za filter. Ako voda i dalje ne izlazi ravnomerno iz svih rupica, skinite kamenac, upotrebom NOCAL Ariete proizvoda, koji možete naći u Ariete servisnom centru.
	Filter u kojem se nalazi mlevena kafa je zapušten.	Polako skinite držač za filter, kako Vas višak tečnosti ne bi isprskao. Očistite zapušene rupe pomoću igle. Filter očistite pomoću tablete koja se koristi za čišćenje, prateći instrukcije na pakovanju.
	Previše fino mlevena kafa	Koristite krupnije mlevenu kafu.
	Kafa je previše sabijena u filter.	Sabijte kafu u filter sa manje pritiska.
	Bokal sa vodom nije ubačen do kraja u svoj ležište.	Proverite da li je bokal nalegao na svoje ležište.
	U bokalu je premalo vode i pumpa ne može da povuče.	Proverite da li je bokal nalegao na svoje ležište i da li u njemu ima vode. Napunite ga hladnom vodom, do oznake MAX.

Primerak deklaracije i potvrde o usaglašenosti može se preuzeti sa sajta [www.refot.com](http://www.refot.com)  
Dokument je podležan izmenama u slučaju tipografskih grešaka



**Ekskluzivni uvoznik i distributer Refot B**

Pčinjnska 15a, 11 000 Beograd, tel: 011 6456 151, 3087 004  
e-mail: [info@refot.com](mailto:info@refot.com)

### **OVLAŠĆENI SERVIS: BG ELEKTRONIC DOO**

Dragoslava Srejovića 1b, 11000 Beograd, Srbija

tel.: 011/208-6666; 066/8100-216

e-mail: [servis@bgelektronik.com](mailto:servis@bgelektronik.com)

[www.bgelektronik.rs](http://www.bgelektronik.rs)

Ovaj dokument je originalno proizveden i objavljen od strane proizvođača, brenda Ariete, i preuzet je sa njihove zvanične stranice. S obzirom na ovu činjenicu, Tehnoteka ističe da ne preuzima odgovornost za tačnost, celovitost ili pouzdanost informacija, podataka, mišljenja, saveta ili izjava sadržanih u ovom dokumentu.

Napominjemo da Tehnoteka nema ovlašćenje da izvrši bilo kakve izmene ili dopune na ovom dokumentu, stoga nismo odgovorni za eventualne greške, propuste ili netačnosti koje se mogu naći unutar njega. Tehnoteka ne odgovara za štetu nanесenu korisnicima pri upotrebi netačnih podataka. Ukoliko imate dodatna pitanja o proizvodu, ljubazno vas molimo da kontaktirate direktno proizvođača kako biste dobili sve detaljne informacije.

Za najnovije informacije o ceni, dostupnim akcijama i tehničkim karakteristikama proizvoda koji se pominje u ovom dokumentu, molimo posetite našu stranicu klikom na sledeći link:

<https://tehnoteka.rs/p/ariete-apat-za-kafu-ar1318bkrd-crveni-akcija-cena/>