

## Uputstvo za upotrebu

AEG mašina za pranje veša LTN7E272E

# AEG

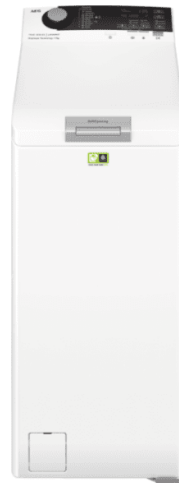

Tehnoteka je online destinacija za upoređivanje cena i karakteristika bele tehnike, potrošačke elektronike i IT uređaja kod trgovinskih lanaca i internet prodavnica u Srbiji. Naša stranica vam omogućava da istražite najnovije informacije, detaljne karakteristike i konkurentne cene proizvoda.

Posetite nas i uživajte u ekskluzivnom iskustvu pametne kupovine klikom na link:

<https://tehnoteka.rs/p/aeg-masina-za-pranje-vesa-ltn7e272e-akcija-cena/>

# USER MANUAL

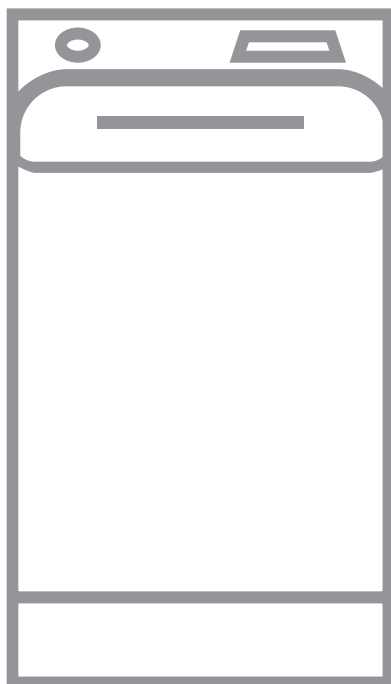

# SADRŽAJ

1. INFORMACIJE O SIGURNOSTI.....	3
2. SIGURNOSNE UPUTE.....	4
3. OPIS PROIZVODA.....	6
4. TEHNIČKI PODACI.....	8
5. POSTAVLJANJE.....	8
6. UPRAVLJAČKA PLOČA.....	11
7. TABLICA PROGRAMA.....	13
8. OPCIJE.....	18
9. POSTAVKE.....	20
10. PRIJE PRVE UPOTREBE.....	21
11. SVAKODNEVNA UPORABA.....	21
12. SAVJETI.....	26
13. ČIŠĆENJE I ODRŽAVANJE.....	28
14. RJEŠAVANJE PROBLEMA.....	31
15. VRIJEDNOS POTROŠNJE.....	33
16. BRZI VODIČ.....	35
17. BRIGA ZA OKOLIŠ.....	37

## ZA SAVRŠENE REZULTATE

Hvala vam na odabiru ovog AEG proizvoda. Proizveli smo ga tako da dugo godina besprijekorno radi, primjenom inovativnih tehnologija koje olakšavaju život - funkcije koje možda nećete pronaći kod običnih uređaja. Odvojite nekoliko minuta na čitanje kako biste iz njega izvukli ono najbolje.

Posjetite naše internetske stranice:



Dobit ćete savjete o korištenju, rješavanju problema, brošure i informacije o servisu i popravcima:

**[www.aeg.com/support](http://www.aeg.com/support)**



Registrirajte svoj proizvod za bolju uslugu:

**[www.registreaeg.com](http://www.registreaeg.com)**



Kupite dodatnu opremu, potrošni materijal i originalne rezervne dijelove za svoj uređaj:

**[www.aeg.com/shop](http://www.aeg.com/shop)**

## KORISNIČKA SLUŽBA I SERVIS

Uvijek koristite originalne zamjenske dijelove.

Kada kontaktirate naš ovlaštenu servis trebate imati sljedeće podatke: Model, PNC (part number code - brojčana šifra dijela), serijski broj.

Podaci se mogu naći na nazivnoj pločici.

 Upozorenje / oprez - sigurnosne informacije

 Opće informacije i savjeti

 Ekološke informacije

Zadržava se pravo na izmjene.

## 1. INFORMACIJE O SIGURNOSTI

Prije postavljanja i korištenja uređaja, pažljivo pročitajte isporučene upute. Proizvođač nije odgovoran za bilo kakvu ozljedu ili oštećenje koji su rezultat neispravnog postavljanja ili korištenja. Upute uvijek držite na sigurnom i pristupačnom mjestu za buduću upotrebu.

### 1.1 Sigurnost djece i osjetljivih osoba

- Ovaj uređaj mogu koristiti djeca u dobi od 8 godina i starija te osobe smanjenih tjelesnih, osjetilnih ili mentalnih mogućnosti ili osobe koje ne raspolažu iskustvom ili znanjem ako su pod nadzorom osobe odgovorne za njihovu sigurnost i rade po uputama koje se odnose na sigurno korištenje uređaja te razumiju uključene opasnosti.
- Djeca dobi između 3 i 8 godina i osobe s vrlo teškim i složenim invaliditetom moraju se držati podalje od uređaja, osim ako su pod stalnim nadzorom.
- Djecu mlađu od 3 godine treba držati podalje od uređaja, osim ako su pod stalnim nadzorom.
- Djeca bi trebala biti pod nadzorom kako bi se osiguralo da se ne igraju s uređajem.
- Ambalažu držite podalje od djece i zbrinite je na odgovarajući način.
- Držite deterdžente izvan dohvata djece.
- Držite djecu i kućne ljubimce podalje od uređaja kad su vrata otvorena.
- Ako uređaj ima funkciju roditeljske zaštite, mora se aktivirati.
- Bez nadzora djeca ne smiju obavljati čišćenje uređaja i korisničko održavanje.

### 1.2 Opća sigurnost

- Ne mijenjajte specifikacije ovog uređaja.
- Ovaj uređaj je namijenjen za uporabu u kućanstvu i za slične namjene kao što su:

- čajne kuhinje koje upotrebljavaju zaposleni u prodavaonicama, uredima i drugim radnim prostorima;
- gosti hotela, motela, pansiona i drugih vrsta smještaja;
- područja za komunalnu upotrebu u stambenim blokovima ili u praonicama rublja.
- Maksimalna napunjenost uređaja je 7 kg. Ne prekoračujte maksimalnu napunjenost za svaki program (pogledajte poglavlje "Programi").
- Radni tlak vode na mjestu ulaska vode s izlaznog priključka mora biti između 0,5 bara (0,05 MPa) i 8 bara (0,8 MPa).
- Ventilacijski otvor u podnožju ne smije biti prekriven tepihom, prostirkom ili bilo kojom podnom oblogom.
- Uređaj mora biti priključen na vodovod pomoću novih isporučenih kompleta crijeva ili drugih novih kompleta crijeva isporučenih od strane ovlaštenog servisnog centra.
- Stari kompleti crijeva ne smiju se ponovno koristiti.
- Ako je mrežni kabel za napajanje oštećen, mora ga zamijeniti proizvođač, ovlašteni servisni centar ili kvalificirane osobe kako bi se izbjegao strujni udar.
- Prije svakog postupka održavanja, isključite uređaj i iskopčajte utikač iz utičnice.
- Za čišćenje uređaja nemojte koristiti raspršivače s vodom pod visokim tlakom i/ili paru.
- Očistite uređaj vlažnom krpom. Koristite samo neutralne deterdžente. Nikada ne koristite abrazivna sredstva, abrazivne spužvice za ribanje, otapala ili metalne predmete.

## 2. SIGURNOSNE UPUTE

### 2.1 Postavljanje



Ugradnja mora biti u skladu s odgovarajućim nacionalnim propisima.

- Uklonite sve ambalaže i transportne vijke, uključujući gumeni umetak s plastičnim odstočnikom.
- Transportne vijke čuvajte na sigurnom mjestu. Ako ćete uređaj u budućnosti premješati, morat ćete ih ponovno

- pričvrstiti kako biste blokirali bubanj i spriječili unutarnje oštećivanje.
- Prilikom pomicanja uređaja uvijek budite pažljivi jer je uređaj težak. Uvijek nosite zaštitne rukavice i zatvorenu obuću.
  - Slijedite upute za postavljanje isporučene s uređajem.
  - Ne postavljajte i ne koristite oštećeni uređaj.
  - Uređaj ne postavljajte ili ne upotrebljavajte na mjestima gdje temperatura može biti niža od 0 °C ili gdje je izložen vremenskim utjecajima.
  - Površina na podu na koju će se postaviti uređaj mora biti ravna, stabilna, otporna na toplinu i čista.
  - Provjerite cirkulira li zrak između uređaja i poda.
  - Nakon što se uređaj postavi u konačan položaj, libelom provjerite je li uređaj ispravno niveliran. Ako nije, podesite nožice.
  - Uređaj ne postavljajte izravno iznad podnog odvoda.
  - Ne prskajte vodom po uređaju i ne izlažite ga pretjeranoj vlazi.
  - Uređaj ne postavljajte na mjesta gdje se poklopac uređaja ne može potpuno otvoriti.
  - Ispod uređaja ne stavljajte zatvoreni spremnik za prikupljanje vode koja možda curi. Kontaktirajte ovlašteni servisni centar kako biste provjerili koji se pribor može upotrijebiti.

## 2.2 Električni priključak



### UPOZORENJE!

Opasnost od požara i strujnog udara.

- UPOZORENJE: Ovaj je uređaj dizajniran za ugradnju / spajanje na priključak za uzemljenje u zgradi.
- Uvijek koristite pravilno montiranu utičnicu sa zaštitom od strujnog udara.
- Provjerite jesu li parametri na natpisnoj pločici kompatibilni s električnim vrijednostima mrežnog napajanja.
- Ne koristite adaptere s više utičnica i produžne kabele.

- Pazite da ne oštetite utikač i kabel napajanja. Ako je potrebno zamijeniti električni kabel, to mora izvršiti ovlašteni servisni centar.
- Utikač kabela napajanja uključite u utičnicu tek po završetku postavljanja. Provjerite postoji li nakon montaže pristup utikaču.
- Kabel napajanja ili utikač ne dodirujte vlažnim rukama.
- Ne povlačite kabel napajanja kako biste izvukli utikač iz utičnice. Uvijek uhvatite i povucite utikač.

## 2.3 Priključak vode

- Ulazna voda ne smije prelaziti 25 °C.
- Ne oštećujte crijeva za vodu.
- Prije spajanja na nove cijevi, cijevi koje se nisu koristile dulje vrijeme, gdje su izvedeni popravci ili su ugrađeni novi uređaji (vodomjeri itd.), pustite da voda teče dok ne postane čista i bistra.
- Uvjerite se da nema vidljivih curenje vode tijekom i nakon prve uporabe uređaja.
- Nemojte koristiti produžno crijevo ako je ulazno crijevo prekratko. Kontaktirajte ovlašteni servisni centar za zamjenu crijeva za dovod.
- Kad raspakirate uređaj, moguće je da voda poteče iz crijeva za odvod. To je zato jer se uređaj u tvornici testira uz uporabu vode.
- Crijevo za odvod možete produžiti na najviše 400 cm. Kontaktirajte ovlašteni servisni centar za drugo crijevo za odvod i produžetak.
- Provjerite postoji li pristup slavini nakon postavljanja.

## 2.4 Upotreba



### UPOZORENJE!

Opasnost od ozljeda, električnog udara, vatre, opekotina ili oštećenja uređaja.

- Slijedite sigurnosne upute na ambalaži deterđenta.
- Ne stavljajte zapaljive proizvode ili mokre predmete sa zapaljivim proizvodima u uređaj, blizu uređaja ili na uređaj.

- Ne perite tkanine jako zaprljane uljem, mašću ili drugim masnoćama. To može oštetiti gumene dijelove perilice rublja. Takve tkanine prethodno operite prije stavljanje u perilicu rublja.
- Obavezno uklonite sve metalne predmete iz rublja.

## 2.5 Servis

- Za popravak uređaja obratite se ovlaštenom servisnom centru. Koristite samo originalne rezervne dijelove.
- Imajte na umu da samostalni ili neprofesionalni popravak može imati sigurnosne posljedice i može poništiti jamstvo.
- Sljedeći rezervni dijelovi bit će dostupni 10 godina nakon ukidanja modela: motor i četkice motora, prijenos između motora i bubnja, crpke, amortizeri i opruge, bubanj, remenica bubnja i povezani kuglični ležajevi, grijači i grijači elementi, uključujući toplinske pumpe, cijevi i slična oprema, uključujući crijeva, ventile, filtre i aquastop sustav, tiskane pločice, elektroničke zaslone, tlačne sklopke, termostate i senzore, softver i firmware, uključujući softver za resetiranje, vrata, šarke i brtve, ostale brtve, sklop za zaključavanje vrata, plastične periferne jedinice kao

što su spremnici deterdženata. Imajte na umu da su neki od tih rezervnih dijelova dostupni samo profesionalnim servisima i da nisu svi rezervni dijelovi relevantni za sve modele.

- Što se tiče žarulje(a) unutar ovog proizvoda i rezervnih žarulja koje se prodaju zasebno: Ove žarulje namijenjene su da izdrže ekstremne fizičke uvjete u kućanskim uređajima, poput temperature, vibracija, vlage ili namijenjene su signalizaciji informacija o radnom stanju uređaja. Nisu namijenjene za druge primjene i nisu pogodne za osvjetljenje u kućanstvu.

## 2.6 Odlaganje



### UPOZORENJE!

Opasnost od ozljede ili gušenja.

- Uređaj isključite iz električnog napajanja i iz vodovodnog sustava.
- Odrežite kabel napajanja blizu uređaja i odložite ga.
- Uklonite bravu na vratima kako biste spriječili zatvaranje djece ili kućnih ljubimaca u bubnju.
- Uređaj odložite u skladu s lokalnim zahtjevima za odlaganje električne i elektroničke opreme (WEEE).

# 3. OPIS PROIZVODA

## 3.1 Posebne značajke

Vaša nova perilica rublja zadovoljava sve moderne zahtjeve za učinkoviti tretman rublja s malom potrošnjom vode, energije i deterdženta i pravilnom njegovom tkanine.

- **ProSense System** otkriva količinu napunjenosti rubljem koja određuje trajanje programa u 30 sekundi. Program pranja prilagođen je napunjenosti rubljem i vrsti tkanine bez utroška više vremena, energije i vode nego što je potrebno.
- Para brzo i jednostavno osvježava odjeću. Nježni programi pare

uklanjaju neugodne mirise i smanjuju nabore na suhim tkaninama tako da im je potrebno malo glačanja.

Ova **Završetak s parom opcija**, završava svaki ciklus blagom parom koja opušta vlakna i smanjuje gužvanje tkanine. Glačanje će biti lakše!

- Zahvaljujući **Soft Plus opciji**, omekšivač tkanine ravnomjerno se raspoređuje u rublju i duboko prodire u vlakna tkanine i tako daje savršenu mekoću.

### 3.2 Pregled uređaja

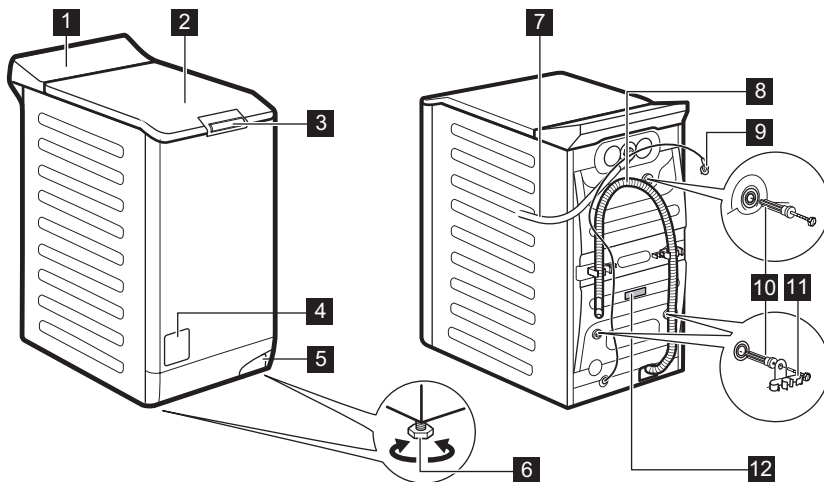

- |  |                             |
|--|-----------------------------|
| <b>1</b> Upravljačka ploča             | <b>8</b> Odvodno crijevo    |
| <b>2</b> Poklopac                      | <b>9</b> Kabel napajanja    |
| <b>3</b> Ručica poklopca               | <b>10</b> Transportni vijci |
| <b>4</b> Filtar odvodne pumpe          | <b>11</b> Nosač crijeva     |
| <b>5</b> Poluga za pomicanje uređaja   | <b>12</b> Natpisna pločica  |
| <b>6</b> Nožica za niveliranje uređaja |                             |
| <b>7</b> Dovodno crijevo               |                             |

### Podaci za registraciju proizvoda.

Ploča s ocjenama sadrži naziv modela (A), broj proizvoda (B), nazivne električne podatke (C) i serijski broj (D).

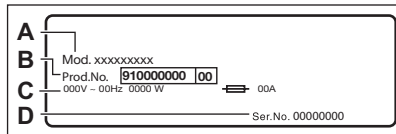

Naljepnica s podacima sadrži naziv modela (A), broj proizvoda (B) i serijski broj (C).

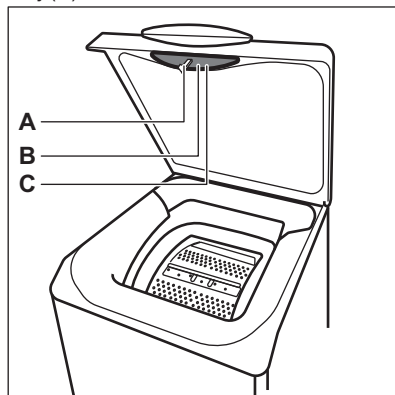



## 4. TEHNIČKI PODACI

Dimenzije	Širina / Visina / Ukupna dubina	39,7 cm / 90,3 cm / 59,9 cm
Spajanje na električnu mrežu	Napon	230 V
	Ukupna snaga	2200 W
	Osigurač	10 A
	Frekvencija	50 Hz
Razina zaštite protiv ulaska čvrstih predmeta i vlage osigurana je zaštitnim poklopcem, osim gdje niskonaponska oprema nije zaštićena od vlage		IPX4
Tlak dovoda vode	Minimalno	0,5 bar (0,05 MPa)
	Maksimalno	8 bar (0,8 MPa)
Dovod vode <sup>1)</sup>		Hladna voda
Maksimalna količina rublja	Pamuk	7 kg
Brzina centrifugiranja	Maksimalna brzina centrifuge	1151 o/min
<b>Samo za mađarsko tržište</b> Naziv distributera		Electrolux Lehel Kft 1142 Budimpešta Erzsébet kir.né útja 87

<sup>1)</sup> Crijevo za dovod vode spojite na slavinu s navojem 3/4".

## 5. POSTAVLJANJE



### UPOZORENJE!

Pogledajte poglavlja sa sigurnosnim uputama.

### 5.1 Raspakiranje i postavljanje

1.

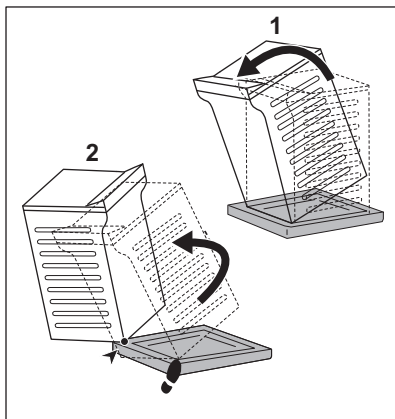

2.

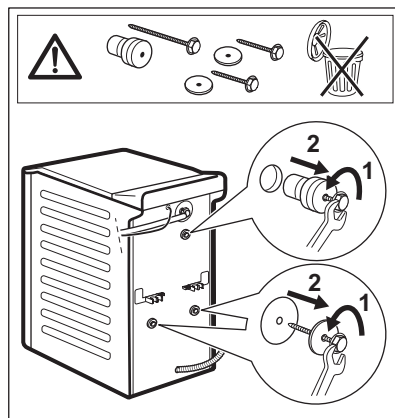

3.

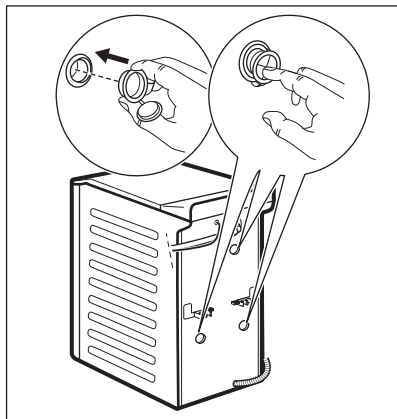

4.

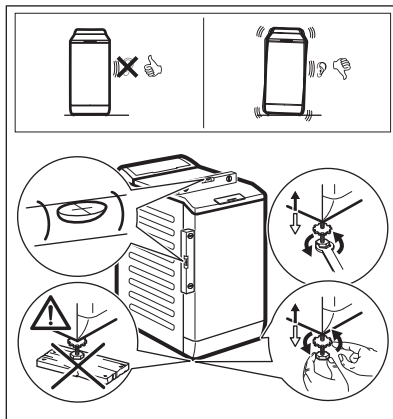

Preporučujemo da ambalažu i transportne vijke sačuvate u slučaju bilo kakvog prijevoza uređaja.

Uređaj podesite na ispravan način kako biste spriječili vibracije, buku i pomicanje uređaja tijekom rada.



#### UPOZORENJE!

Ispod nožica uređaja u svrhu niveliranja ne stavljajte karton, drvo ili slične materijale.

## 5.2 Crijevo za dovod vode

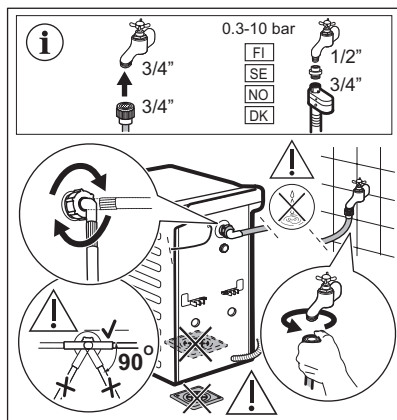

Pribor isporučeno s uređajem može se razlikovati ovisno o modelu.



Provjerite da crijeva nisu oštećena i da nema curenja na spojevima. Ne koristite produžno crijevo ako je crijevo za dovod vode prekratko. Kontaktirajte servisni centar kako biste nabavili zamjensko crijevo za dovod vode.

### 5.3 Odvod vode

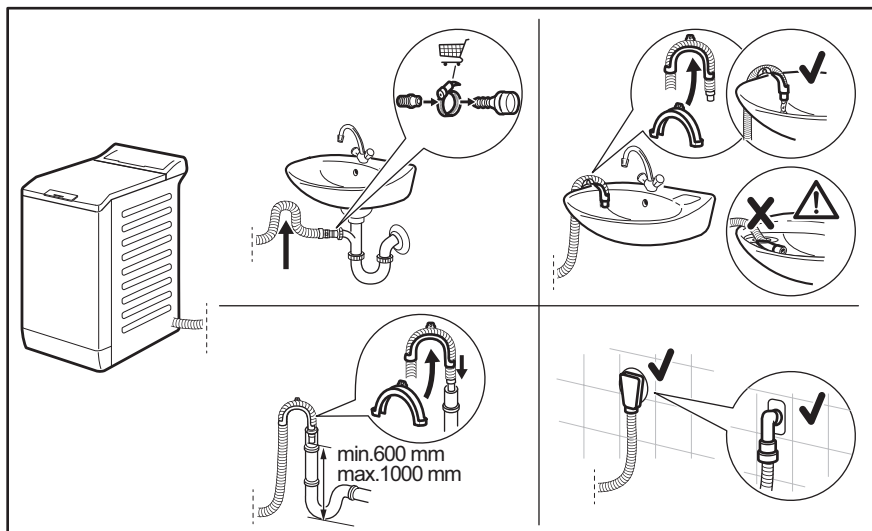

Odvodno crijevo treba biti na visini ne manjoj od 600 mm i ne većoj od 1000 mm. Crijevo za odvod vode možete produžiti do maksimalne dužine od 4.000 mm. Kontaktirajte ovlaštenu servisnu centar za drugo crijevo za odvod vode i za produžetak.

### 5.4 Spajanje na električnu mrežu

Na kraju postavljanja možete priključiti mrežni utikač u utičnicu.

Na natpisnoj pločici i u poglavlju "Tehnički podaci" navedene su potrebne električne vrijednosti. Provjerite jesu li kompatibilne s mrežnim napajanjem.

Provjerite da vaša kućna električna instalacija može podnijeti maksimalno potrebno opterećenje, vodeći računa i o ostalim uređajima u uporabi.

**Spojite uređaj na uzemljenu utičnicu.**

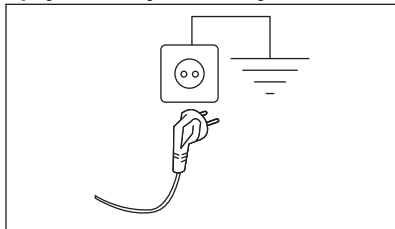

Kabel električnog napajanja nakon postavljanja uređaja mora biti lako dostupan.

Za bilo kakve električne radove potrebne za postavljanje ovog uređaja, obratite se našem ovlaštenom servisnom centru.

Proizvođač ne prihvaća nikakvu odgovornost za štetu ili povredu osoba nastalu uslijed nepoštivanja gore navedenih sigurnosnih mjera opreza.

## 6. UPRAVLJAČKA PLOČA



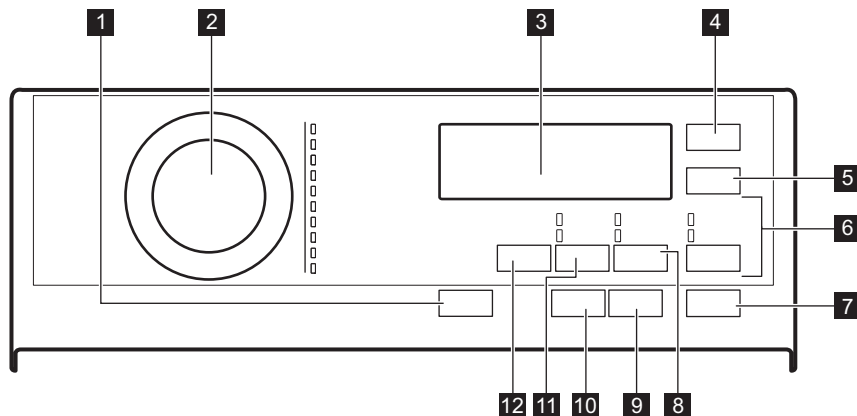





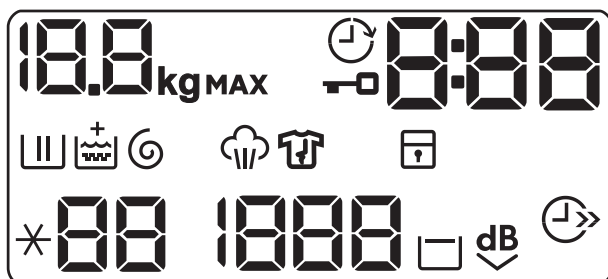









### 6.1 Opis upravljačke ploče



- 1** On/Off pritiska tipka
- 2** Programator
- 3** Zaslon
- 4** Odgoda početka dodirna tipka
- 5** Ušteda vremena dodirna tipka
- 6** Ispiranje dodirna tipka
  - Ekstra ispiranje opcije
  - Preskakanje faze pranja - Samo ispiranje
- 7** Početak/Pauza dodirna tipka
- 8** Stain/Prewash (Mrlje/Predpranje) dodirna tipka
- Mrlje opcije
- Predpranje opcije
- 9** Anti-alergijski dodirna tipka
- 10** Završetak s parom dodirna tipka
- 11** Centrifugiranje dodirna tipka
  - Preskakanje faza - Samo izbacivanje vode
  - Preskakanje faza - Samo centrifuga
- 12** Temperatura dodirna tipka







### 6.2 Zaslon









	Indikator <b>kg</b> treperi tijekom procjene količine rublja.
<b>MAX</b>	Indikator maksimalne količine rublja. Treperi kad napunjenost rubljem premašuje maksimalno deklarirano opterećenje odabranog programa.
	Pokazatelj zaključanog poklopca.
	Indikator za odgođeno pokretanje.
	Digitalni indikator može prikazati: <ul style="list-style-type: none"> <li>• Trajanje programa (npr. <b>2:40</b>).</li> <li>• Vrijeme odgode (npr. <b>30'</b> ili <b>2h</b>).</li> <li>• Kraj ciklusa (<b>0</b>).</li> <li>• Kod alarma (<b>E20</b>).</li> </ul>
	Indikator faze pranja. Bljeska tijekom faza pretpranja i pranja.
	Indikator faze ispiranja. Treperi tijekom faze ispiranja.
	Opcija Mekano plus. Indikator <b>+</b> se pojavljuje iznad  kad je opcija postavljena .
	Indikator faze centrifuge i ispuštanja vode. Treperi tijekom faze centrifuge i ispuštanja vode.
	Indikator faze para.
	Indikator faze sprječavanja pojave nabora. Za više pojedinosti pročitajte odlomak Završetak s parom.
	Indikator roditeljske zaštite.
	Indikator temperature. Indikator <b>*-</b> se pojavljuje kad je postavljeno hladno pranje.
	Indikator brzine centrifuge.
	Indikator koji pokazuje da nema brzine centrifuge. Faza centrifuge je isključena, uređaj vrši samo fazu ispuštanja vode.
	Indikator zadržavanja ispiranja.
	Indikator Ekstra tihog pranja.
	Indikator uštede vremena.

## 7. TABLICA PROGRAMA

### Programi pranja



Program	Opis programa
Eco 40-60	<b>Bijeli i šareni pamuk postojećih boja.</b> Uobičajeno zaprljani predmeti. Smanjuje se potrošnja energije i produljuje se vrijeme pranja, osiguravajući dobre rezultate pranja.
 Pamuk	<b>Bijeli i šareni pamuk postojećih boja.</b> Uobičajeno, jako i malo zaprljano rublje.
 Sintetika	<b>Sintetički ili predmeti od miješane tkanine.</b> Uobičajeno zaprljani predmeti.
 Osjetljivo	<b>Osjetljive tkanine poput akrila, viskoze i miješanih tkanina koje zahtijevaju nježnije pranje.</b> Uobičajeno i malo zaprljano rublje.
 Vuna/Svila	<b>Vuneni predmeti perivi u perilici, vuneni predmeti koji se peru ručno i ostale tkanine sa simbolom «ručno pranje»<sup>1)</sup>.</b>
 Para	<b>Program s parom za pamučne i sintetičke predmete.</b> Para se može koristiti za osušeno <sup>2)</sup> , oprano ili jednom nošeno rublje. Taj program smanjuje pojavu nabora i mirisa <sup>3)</sup> i otpušta vlakna. Kada program završi, rublje odmah izvadite iz bubnja. Nakon parnog programa, peglanje postaje lagano. Ne koristite bilo kakav deterđent. Ako je potrebno, mrlje uklonite pranjem ili korištenjem odstranjivača mrlja. Programi na paru ne izvode nikakve higijenske cikluse. Ne koristite program s parom za sljedeće vrste rublja: <ul style="list-style-type: none"> <li>• Predmeti koji nisu prikladni za sušenje u sušilici.</li> <li>• Sve predmete koji imaju plastične, metalne, drvene ili slične dijelove.</li> </ul>
 20 min. - 3 kg	<b>Pamučni ili sintetički predmeti</b> lagano zaprljani ili jednom nošeni.

Program	Opis programa
 Outdoor	<p> Ne koristite omekšivač rublja i pazite da u spremniku za deterdžent nema ostataka omekšivača.</p> <p><b>Odjeća za boravak u prirodi, tehničke, sportske tkanine, vodootporne i dišuće jakne, nepropusne jakne s odvojivim filisom ili unutarnjom izolacijom.</b> Preporučena količina rublja je 2 kg. Ovaj program može se koristiti i kao ciklus za obnavljanje vodootpornosti, posebno prilagođen za tretiranje odjeće s impregnacijom. Da biste izvršili ciklus vraćanja vodonepropusnosti, postupite na sljedeći način:</p> <ul style="list-style-type: none"> <li>• Deterdžent za pranje uspite u odjeljak .</li> <li>• Ulijte posebno sredstvo za obnavljanje vodonepropusnosti tkanine u pretinac ladice za omekšivač rublja .</li> <li>• Smanjite količinu rublja na 1 kg.</li> </ul> <p>Da biste dodatno poboljšali djelovanje za obnavljanje vodootpornosti, osušite rublje u sušilici tako što ćete postaviti Outdoor program sušenja (ako je dostupan) i ako naljepnica za njegu odjeće dopušta sušenje u bubnju).</p>
 Poplun	<p><b>Jedan sintetički pokrivač, podstavljena odjeća, popluni, jakne s perjem i slični predmeti.</b></p>
 Traper	<p><b>Odjeća od traperi i predmeti od džerseja.</b> Normalno prljavo. Taj program vrši blagu fazu ispiranja, namijenjenu za jeans, koja smanjuje izbljeđivanje i ne uzrokuje stvaranje mrlja od ostataka praška za pranje na vlaknima.</p>

1) Tijekom ovog ciklusa bubanj se polako okreće kako bi se osiguralo nježno pranje. Može se činiti da se bubanj ne okreće ili se ne okreće pravilno, ali to je normalno za ovaj program.

2) Ako program Para postavite s osušenim rubljem, na kraju ciklusa rublje će biti vlažno. Objesite rublje na 10 minuta da se osuši.

3) Parni program ne uklanja posebno jake mirise.

Program	Zadana temperatura Raspon temperature	Referentna brzina centrifuge Raspon brzina centrifuge	Maksimalno punjenje
Eco 40-60	40 °C 1)	1200 o/min 1200 - 400 o/min	7 kg
 Pamuk	40 °C 95°C - hladno	1200 o/min 1200-400 o/min	7 kg
 Sintetika	40 °C 60 °C - Hladno	1200 o/min 1200- 400 o/min	3 kg





Program	Eco 40-60	Pamuk	Sintetika	Osjetljivo	Vuna/Svila	Para	20 min. - 3 kg	Outdoor	Poplun	Traper
<b>OPCIJE</b>										
Zadržavanje ispiranja	■	■	■	■	■			■		■
Ekstra tiho <sup>dB</sup>	■	■	■	■						
Samo izbacivanje vode	■	■	■	■	■		■	■	■	■
Samo centrifuga	■	■	■	■	■		■	■	■	■
Mrlje <sup>1)</sup>	■	■	■							■
Predpranje	■	■	■							■
Ekstra ispiranje	■	■	■	■			■			■
Samo ispiranje	■	■	■	■			■	■	■	■
Anti-alergijski		■								
Ušteda vremena <sup>2)</sup>	■	■	■	■		■				■
Odgoda početka	■	■	■	■	■	■	■	■	■	■
Završetak s parom <sup>3)</sup>	■	■	■							■
Soft Plus	■	■	■	■					■	■









1) Ta opcija nije dostupna na temperaturi nižoj od 40 °C.

2) Ako postavite najkraće trajanje, preporučujemo da smanjite količinu punjenja. Moguće je potpuno napuniti uređaj, međutim rezultati pranja mogu biti manje zadovoljavajući.

3) Ta opcija nije dostupna na temperaturi nižoj od 40 °C.

### Prikladni deterdženti za programe pranja

Program	Univerzalni deterdžent u prahu <sup>1)</sup>	Univerzalni tekući deterdžent	Tekući deterdžent za obojeno rublje	Deterdžent za osjetljivo rublje i vunu	Posebni
Eco 40-60	▲	▲	▲	--	--
Pamuk	▲	▲	▲	--	--

Program	Univerzalni deterdžent u prahu <sup>1)</sup>	Univerzalni tekući deterdžent	Tekući deterdžent za obojeno rublje	Deterdžent za osjetljivo rublje i vunu	Posebni
Sintetika 	▲	▲	▲	--	--
Osjetljivo 	--	--	--	▲	▲
Vuna/Svila   	--	--	--	▲	▲
20 min. - 3 kg 	--	▲	▲	--	--
Outdoor 	--	--	--	▲	▲
Poplun 	--	--	--	▲	▲
Traper 	--	--	--	▲	▲

<sup>1)</sup> Pri temperaturi višoj od 60 °C preporučuje se uporaba deterdženta u prahu.

▲ = Preporučeno

-- = Nije preporučeno

## 7.1 Woolmark Apparel Care - Zelena





Ciklus pranja vune na ovom uređaju odobrila je kompanija Woolmark za pranje proizvoda od vune s oznakom "ručno pranje" uz uvjet da je rublje oprano u skladu s uputama na etiketi odjeće i u skladu s uputama proizvođača perilice. Slijedite upute s znake za za sušenje i ostale načine upotrebe. M1734

Woolmark simbol je oznaka certifikata u mnogim zemljama.

**WOOL HAND WASH SAFE**

## 8. OPCIJE

### 8.1 Uvod



Tu opciju/funkciju ne možete odabrati sa svim programima pranja U "Tablici programa" provjerite kompatibilnost između opcija/funkcija i programa pranja. Opcija/funkcija mogu jedna drugu isključivati, u kojem slučaju uređaj vam ne dozvoljava postaviti nekompatibilne opcije/funkcije zajedno. Provjerite jesu li zaslon i dodirne tipke uvijek čiste i suhe.

### 8.2 On/Off

Kako biste omogućili uključivanje ili isključivanje uređaja, pritisnite ovu tipku na nekoliko sekundi. Prilikom uključivanja i isključivanja uređaja oglašavaju se dva različita zvuka.

Budući da funkcija stanja pripravnosti automatski isključuje uređaj kako bi u nekim slučajevima smanjila potrošnju energije, možda ćete trebati ponovno uključiti uređaj.

Više pojedinosti potražite u odjeljku „Stanje pripravnosti“ poglavlja „Svakodnevna upotreba“.

### 8.3 Anti-alergijski

Postavite ovu opciju s programom za bijelo rublje Pamuk. Kad se odabere opcija, ne može se mijenjati ni temperatura ni vrijeme ciklusa. Opcije

Ušteda vremena i Ekstra tiho nisu dostupne.

Odgovarajući indikator iznad dodirne tipke svijetli.

Ta opcija uklanja mikroorganizme zahvaljujući fazi pranja koja na nekoliko minuta temperaturu održava iznad 60 °C. To pomaže u uklanjanju mikroba, mikroorganizama i čestica. Dodavanje pare zajedno s dodatnom fazom ispiranja osigurava pravilno uklanjanje ostataka

deterđenta i peludi/alergena, što ga čini pogodnim za nježne i osjetljive tipove kože.

### 8.4 Ušteda vremena

Pomoću ove opcije možete skratiti trajanje programa pranja.

- Ako je vaše rublje normalno ili malo zaprljano, može biti preporučljivo skratiti program pranja. Za smanjenje trajanja, dotaknite tipku **jednom**.
- U slučaju manjeg punjenja, dotaknite tipku **dvaput** za postavljanje iznimno brzog programa.

Na zaslonu se prikazuje indikator .



Ta opcija također se može koristiti za skraćivanje trajanja programa Para.

### 8.5 Temperatura

Kad odaberete program pranja, uređaj automatski predlaže osnovnu temperaturu.

Postavite ovu opciju za promjenu zadane vrijednosti temperature.

Pali se indikatorsko svjetlo --= hladna voda postavljene temperature (uređaj ne zagrijava vodu).

### 8.6 Centrifugiranje

Kada postavite program, uređaj automatski postavlja maksimalnu brzinu centrifuge. Zaslon prikazuje samo brzine centrifugiranja koje su dostupne za odabrani program.

Uzastopce pritisćite tu tipku da biste:

- **Povećali brzinu centrifuge.**
- **Uključite funkciju Zadržavanje vode.**



Voda posljednjeg ispiranja ne ispušta se kako bi spriječilo gužvanje tkanina. Program pranja završava s vodom u bubnju, a završna faza centrifugiranja nije provedena.

Na zaslonu se prikazuje indikator . Poklopac ostaje zaključan. Bubanj se redovito okreće kako bi se spriječilo

gužvanje. Za otključavanje poklopca morate izbaciti vodu.  
 Dodirnite tipku Početak/Pauza: uređaj izvršava fazu centrifugiranja i ispušta vodu.

- **Uključite opciju Ekstra tiho.**  
 Sve faze centrifugiranja (među-centrifugiranje i završno centrifugiranje) preskaču se, a program završava s vodom u bubnju. To pomaže u sprječavanju gužvanja. Budući da je program vrlo tih, prikladan je za noć kada je dostupna jeftinija tarifa električne energije. U nekim programima ispiranja se izvršavaju s više vode.  
 Na zaslonu se prikazuje indikator . Poklopac ostaje zaključan. Bubljanje se redovito okreće kako bi se spriječilo gužvanje. Za otključavanje poklopca morate izbaciti vodu.  
 Dodirnite tipku Početak/Pauza: uređaj izvršava samo fazu ispuštanja vode.



 Uređaj automatski ispušta vodu nakon otprilike 18 sati.

- **Uključite Samo izbacivanje vode**  opciju (**Preskakanje faza pranja, ispiranja i centrifuge**).  
 Uređaj izvršava samo fazu ispuštanja vode odabranog programa pranja.  
 Zaslon prikazuje indikator — — (hladno), indikator — — — (bez centrifuge) i indikator .
- **Uključite Samo centrifuga**  opciju (**Preskakanje faza pranja i ispiranja**).  
 Uređaj izvršava samo fazu centrifugiranja odabranog programa pranja.  
 Zaslon prikazuje indikator — — (hladno), indikator faze i brzinu centrifuge.

 Ako je potrebno smanjiti brzinu centrifuge, odaberite program s niskom brzinom centrifuge kao zadanom postavkom.

## 8.7 Stain/Prewash (Mrlje/ Predpranje)

Uzastopce pritisćite tu tipku kako biste uključili jednu od dvije opcije.

- **Mrlje**   
 Ovu opciju odaberite da biste programu dodali fazu tretiranja mrlja kako biste odstranjivačem mrlja tretirali jako zaprljano ili rublje s mrljama.  
 U spremnik  ulijte odstranjivač mrlja. Odstranjivač mrlja dodat će se u odgovarajuću fazu programa pranja.  
 Ova opcija može produljiti trajanje programa i nije dostupna s temperaturom nižom od 40 °C.



- **Predpranje**   
 Ovu opciju koristite kako biste dodali fazu prepranja na 30 °C prije faze pranja.  
 Ta opcija preporučuje se za jako zaprljano rublje, naročito ono zaprljano pijeskom, prašinom, blatom i drugim krutim česticama.

-  Ova opcija može produžiti trajanje programa.

Pali se odgovarajući indikator iznad dodirne tipke.

## 8.8 Ispiranje

Ovom tipkom možete odabrati jednu od sljedećih opcija:

- Ekstra ispiranje opcija   
 Ova opcija dodaje nekoliko ispiranja prema odabranom programu pranja. Ovu opciju koristite za osobe alergične na ostatke deterdženta i na mjestima gdje je voda meka.
-  Ova opcija neznatno povećava trajanje programa.
- Preskakanje faze pranja - Samo ispiranje opcija   
 Uređaj vrši samo fazu ispiranja, faze centrifugiranja i izbacivanja vode odabranog programa.



Odgovarajući indikator iznad dodirne tipke svijetli.

## 8.9 Završetak s parom

Ova opcija dodaje parnu fazu nakon koje slijedi kratka faza protiv gužvanja na kraju programa pranja. Parna faza smanjuje gužvanje tkanine i olakšava glačanje tkanine.

Tijekom parne faze, indikator  treperi na zaslonu.

Bubanj se lagano okreće oko 30 minuta. Trajanje faze pare mijenja se u skladu s odabirom. Kad je postavljena opcija dodatne pare (Plus Steam), program završava fazu protiv gužvanja, tijekom koje se bubanj povremeno okreće kako bi se spriječilo gužvanje. Zaslon

prikazuje da je  indikator  uključen i indikator  počinje bljeskati. Gumb Početak/Pauza također svijetli. Na kraju faze protiv gužvanja bubanj se definitivno zaustavlja, pokazatelj prestaje svijetliti, a vrata se otključavaju. Korisnik u bilo kojem trenutku može prekinuti fazu protiv gužvanja:



- pritiskom gumba On/Off na nekoliko sekundi kako bi se uređaj uključio ili isključio;
- okretanjem programatora u drugi položaj.

 Manja količina punjenja rublja pomaže u postizanju boljih rezultata.

## 8.10 Odgoda početka

S ovom opcijom možete odgoditi početak programa u prikladnije vrijeme.

Pritisnite tipku više puta za podešavanje željene odgode. Vrijeme se povećava za 30 minuta do 90' i od 2 sata do 20 sati.



Nakon dodirivanja tipke Početak/Pauza , na zaslonu se prikazuje indikator  i odabrano vrijeme odgode i uređaj započinje odbrojavanje.

## 8.11 Početak/Pauza

Za pokretanje, pauziranje uređaja ili prekidanje pokrenutog programa, dodirnite tipku Početak/Pauza .

# 9. POSTAVKE





## 9.1 Zvučni signali

Za isključivanje zvučnih signala kad je program završen, istovremeno pritisnite tipke   i  na oko 3 sekunde.

 Zvučni signali i dalje rade u slučaju pogreške u radu uređaja.

## 9.2 Roditeljska zaštita

Pomoću ove opcije možete spriječiti da se djeca igraju s upravljačkom pločom.

- Za **uključivanje/isključivanje** te opcije istovremeno dodirnite tipke   i  sve dok se indikator na zaslonu  ne **uključi/isključi**.

Ovu opciju možete uključiti:

- Nakon što dodirnete tipku Početak/Pauza , sve tipke i odabir

programa su isključeni (osim tipke On/Off .

- Prije nego dodirnete tipku Početak/Pauza , uređaj ne može započeti s radom.



Uređaj zadržava odabir ove opcije nakon što ga isključite.

## 9.3 Soft Plus

Postavite opciju Soft Plus za optimizaciju raspodjele omekšivača rublja i poboljšanje mekoće rublja.

Preporučuje se uporaba omekšivača rublja.

 Ova opcija malo produljuje trajanje programa.

Za **uključivanje/isključivanje** te opcije dodirnite tipku  i tipku  istovremeno

dok se indikator  ne uključi/isključi iznad indikatora .

## 9.4 Trajno uključena funkcija dodatnog ispiranja

Ovom funkcijom možete trajno uključiti dodatno ispiranje kada podesite novi program.

- Za uključivanje/isključivanje te opcije istovremeno dodirnite tipke  i  dok se indikator Ekstra ispiranje tipke ne uključi/isključi.

## 10. PRIJE PRVE UPOTREBE

-  Tijekom postavljanja ili prije prve uporabe možete primijetiti malo vode u uređaju. To je ostatak vode ostao u uređaju nakon funkcionalnog testiranja u tvornici kako bi se osiguralo da je uređaj kupcu isporučen u savršenom radnom stanju i bez problema.
1. Utikač priključite u utičnicu električne mreže.

2. Otvorite slavinu.
  3. Stavite 2 litre vode u spremnik za deterđent za fazu pranja.
- Ovime se uključuje sustav za izbacivanje vode.
4. Stavite malu količinu deterđenta u pretinac za fazu pranja.
  5. Odaberite i pokrenite program za pamučno rublje na najvišoj temperaturi bez rublja.
- Na taj ćete način ukloniti moguću preostalu prljavštinu s bubnja i kade.

## 11. SVAKODNEVNA UPORABA

-  **UPOZORENJE!**  
Pogledajte poglavlja sa sigurnosnim uputama.

### 11.1 Uključivanje uređaja

1. Utikač priključite u utičnicu električne mreže.
  2. Otvorite slavinu.
  3. Pritisnite tipku On/Off  kako biste uključili uređaj.
- Oglašava se kratki zvuk.

### 11.2 Umetanje rublja

1. Otvorite vrata uređaja.

2. Pritisnite tipku **A**.

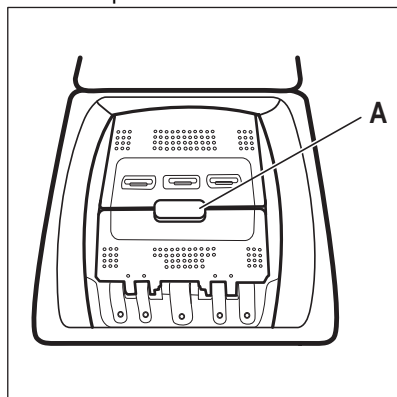

- Bubanj će se automatski otvoriti.
3. Bubanj napunite rubljem umećući jedan po jedan komad.
  4. Prije stavljanja u uređaj, protresite predmete.
- Pripazite da bubanj ne pretrpate rubljem.
5. Zatvorite bubanj i poklopac.

**OPREZI!**

Prije zatvaranja poklopca uređaja provjerite jeste li ispravno zatvorili bubanj.



Kad koristite tekuće deterdžente, dodajte ih u kuglu za doziranje deterdženta (isporučuje je proizvođač deterdženta). Kuglu za doziranje deterdženta stavite u bubanj perilice rublja, na vrh odjeće.

### 11.3 Pretinci za deterdžent. Upotreba deterdženata i dodataka

1. Izmjerite količinu određenog deterdženta i omekšivača.
2. Stavite deterdžent i omekšivač u odgovarajuće pretince.



Uvijek slijedite upute koje ste pronašli na pakiranju deterdženta, ali preporučujemo da ne prelazite maksimalno označenu razinu. Ova količina jamči najbolje rezultate pranja.

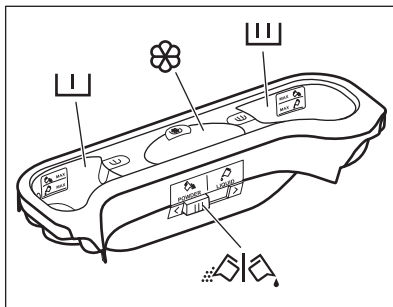

Pretinac za deterdžent za fazu pretpranja.

Oznake MAX označavaju najveće dopuštene količine deterdženta (prah ili tekućina).

Kad postavite program za tretiranje mrlja, dodajte deterdžent (prah ili tekućina).



Pretinac za deterdžent za fazu pranja.

Oznake MAX označavaju najveće dopuštene količine deterdženta (prah ili tekućina).



Pretinac za tekuće dodatke (omekšivač za rublje, štirka).

Oznaka **M** označava najveću dopuštenu količinu tekućih dodataka.



Zaklopka za prašak ili tekući deterdžent.

## 11.4 Tekući ili deterđent u prahu

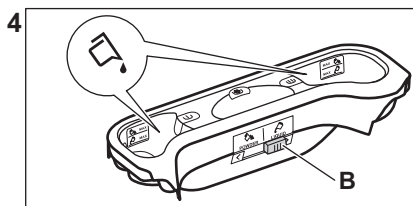
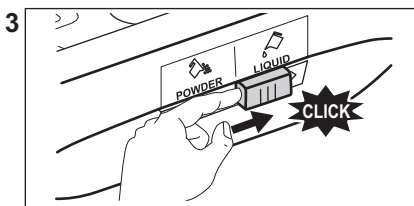
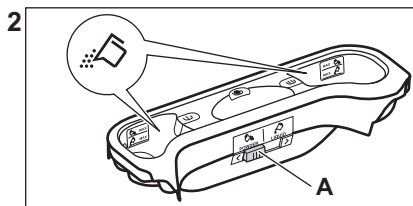
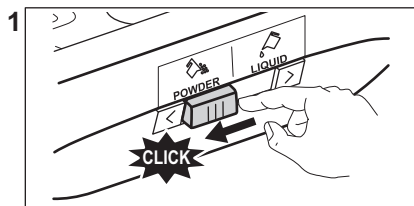

- Položaj **A** za deterđent u prahu (tvornička postavka).
- Položaj **B** za tekući deterđent.



### Kad koristite tekući deterđent:

- Ne koristite želatinozne ili guste tekuće deterđente.
- Nemojte sipati više tekućine od maksimalne razine.
- Ne postavljajte funkciju odgođenog pokretanja.

Odgovarajući indikator prestaje treperiti i ostaje uključen.

Na zaslonu počinje treperiti indikator faze koja se trenutno izvodi.

Program se pokreće, poklopac je blokiran. Na zaslonu se prikazuje indikator .



Crpka za izbacivanje može kratko raditi kad uređaj puni vodu.

## 11.7 Rekalkulacija trajanja ciklusa



Nakon približno 15 minuta od početka programa:

- Uređaj automatski podešava vrijeme ciklusa prema rublju koje ste umetnuli u bubanj kako bi se ostvarili idealni rezultati pranja sa što je moguće kraćim vremenom pranja.
- Na zaslonu se prikazuje novo vrijeme.

## 11.5 Odabir programa

1. Okrenite programator. Uključuje se odgovarajući indikator programa.

Indikator tipke Početak/Pauza bljeska cveno.

Zaslon prikazuje zadanu temperaturu, brzinu centrifuge i prazne crticu indikatora za dostupne funkcije.



2. Za promjenu temperature i/ili brzine centrifuge, pritisnite odgovarajuće tipke.
3. Uključite dostupne funkcije.



## 11.6 Pokretanje programa bez odgođenog pokretanja

Pritisnite tipku Početak/Pauza  za početak programa.





## 11.8 Pokretanje programa s odgodom početka

1. Nekoliko puta pritisnite tipku Odgoda početka  dok se na zaslonu ne prikaže broj minuta ili sati odgode. Uključuje se odgovarajuća kontrolna žarulja.
2. Pritisnite tipku Početak/Pauza . Uređaj započinje odbrojanje odgode početka. Nakon odbrojanja program se automatski pokreće.

 Prije nego pritisnete tipku Početak/Pauza  za početak rada uređaja, možete poništiti ili promijeniti postavljenu odgodu početka.



## 11.9 Poništavanje odgode početka

Za otkazivanje početka odgode:

1. Za uključivanje pauze na uređaju pritisnite tipku Početak/Pauza . Relevantni indikator treperi.
2. Nekoliko puta pritisnite tipku dok se na zaslonu ne prikaže Odgoda početka .
3. Za pokretanje programa odmah, ponovno pritisnite tipku Početak/Pauza .

## 11.10 Prekidanje programa i mijenjanje opcije

Samo neke opcije možete promijeniti prije nego se izvedu.

1. Pritisnite tipku Početak/Pauza . Relevantni indikator treperi.
  2. Promijenite odabranu opciju.
  3. Ponovo pritisnite tipku Početak/Pauza .
- Program se nastavlja.

## 11.11 Poništavanje programa u tijeku



1. Za poništavanje programa i isključivanje uređaja, pritisnite tipku On/Off .



2. Da biste uključiti uređaj, ponovno pritisnite tipku On/Off . Sada možete odabrati novi program pranja.

 Prije pokretanja novog programa, uređaj može ispuštati vodu. U tom slučaju, provjerite da je deterdžent još uvijek u odjeljku za deterdžent, a ako nije ponovno napunite deterdžent.

## 11.12 ProSense detekcija punjenja

 Trajanje programa na zaslonu odnosi se na **srednje/veliko opterećenje**.

Nakon dodirivanja gumba Početak/Pauza  pokazatelj maksimalnog navedenog punjenja se isključuje, pokazatelj  treperi, ProSense počinje detekciju punjenja rublja:

1. Uređaj detektira punjenje u prvih 30 sekundi: pokazatelj **kg** i točkice prikaza vremena  trepere, bubanj se ubrzo počinje okretati.
2. Na kraju detekcije punjenja, pokazatelj **kg** se isključuje i točkice prikaza vremena  prestaju treperiti. Trajanje programa će se prilagoditi na odgovarajući način i može se povećati ili smanjiti. Nakon dodatnih 30 sekundi, započinje punjenje vode.



Na kraju detekcije punjenja, u slučaju **prepunjenog bubnja**, pokazatelj **MAX** treperi na zaslonu:

U tom slučaju, za 30 sekundi, moguće je pazirati uređaj i ukloniti višak rublja.

Kad izvadite višak rublja, ponovno dodirnite gumb Početak/Pauza  za ponovni početak programa. Faza ProSense može se ponoviti do tri puta (vidi točku 1).

**Važno!** Ako se količina rublja ne smanji, program pranja svakako započinje, bez obzira na prepunjenost. U tom slučaju,

neće biti moguće jamčiti najbolje rezultate pranja.

-  Otprilike 20 minuta nakon početka programa, trajanje programa može se ponovno prilagoditi ovisno o kapacitetu tkanine za upijanje vode.
-  ProSense detekcija vrši se samo s kompletnim programima pranja (bez odabira faze preskakanja).
-  ProSense nije dostupan s nekim programima kao što su Vuna/Svila, programi s kratkim ciklusima i bez faze pranja.

### 11.13 Otvaranje poklopca dok je program u radu



#### OPREZ!

Ako su temperatura i razina vode u bubnju previsoki, simbol zaključanog poklopca  ostaje prikazan i ne možete otvoriti poklopac.



Za otvaranje poklopca nastavite kako slijedi:

1. Za isključivanje uređaja, na nekoliko sekundi pritisnite tipku On/Off .
2. Pričekajte nekoliko minuta i zatim pažljivo otvorite poklopac.
3. Zatvorite poklopac.
4. Uključite uređaj i ponovno postavite program.

### 11.14 Otvaranje poklopca dok je uključena odgoda početka

Dok radi odgoda početka, poklopac uređaja je zaključan.



Da biste otvorili poklopac uređaja:

1. Pritisnite tipku Početak/Pauza . Isključuje se indikatorsko svjetlo zaključanog poklopca .
2. Otvorite poklopac uređaja.
3. Zatvorite poklopac i pritisnite tipku Početak/Pauza .

Odgoda početka počinje.

### 11.15 Kraj ciklusa

Po završetku programa uređaj se automatski zaustavlja. Oglašava se zvučni signali (ako je uključen).

Na zaslonu  se uključuje a indikator zaključanog poklopca  se isključuje.

Indikator tipke Početak/Pauza  se isključuje.

1. Da biste uključili uređaj, pritisnite tipku On/Off .

Pet minuta nakon završetka programa, funkcija uštede energije automatski će isključiti uređaj.



Kada ponovno uključite uređaj, zaslon prikazuje kraj posljednjeg odabranog programa. Okrenite programator kako biste odabrali novi ciklus.

2. Izvadite rublje iz uređaja.
3. Provjerite je li bubanj prazan.
4. Vrata ostavite odškrinuta kako biste spriječili stvaranje plijesni i nastanak neugodnih mirisa



### 11.16 Ispuštanje vode nakon završetak ciklusa

**Program pranja je završen, ali u bubnju još ima vode:**

Bubanj se okreće u pravilnim razmacima kako bi se spriječilo gužvanje rublja.

Indikator zaključanog poklopca  je uključen. Poklopac ostaje zaključan.



Za otvaranje poklopca morate izbaciti vodu:

1. Ako je potrebno, smanjite brzinu centrifuge.
2. Pritisnite tipku Početak/Pauza . Uređaj izbacuje vodu iz bubnja i centrifugira.
3. Kada se program završi i isključi se indikator zaključanih vrata , možete otvoriti vrata.
4. Da biste isključili uređaj, na nekoliko sekundi pritisnite tipku On/Off .

- i** Uređaj će automatski izbaciti vodu i centrifugirati rublje nakon otprilike 18 sati.

## 11.17 Opcija AUTO Stanje pripravnosti

Funkcija AUTO Stanje pripravnosti automatski isključuje uređaj kako bi se smanjila potrošnja energije kada:

- Uređaj ne koristite 5 minuta prije nego pritisnete tipku Početak/Pauza . Za ponovno uključivanje uređaja, pritisnite tipku On/Off .
- 5 minuta nakon završetka programa pranja

Za ponovno uključivanje uređaja, pritisnite tipku On/Off . Na zaslону se prikazuje vrijeme završetka zadnjeg postavljenog programa pranja. Okrenite programator kako biste odabrali novi ciklus.

- i** Ako postavite program ili opciju koji završavaju s vodom u bubnju, AUTO Stanje pripravnosti funkcija **ne isključuje** uređaj kako bi vas podsjetila da ispraznite vodu.

## 12. SAVJETI

-  **UPOZORENJE!**  
Pogledajte poglavlja sa sigurnosnim uputama.

### 12.1 Punjenje rublja

- Rublje razdijelite na: bijelo, obojeno, sintetičko, osjetljivo i vunu.
- Pridržavajte se uputa za pranje na etiketama za njegu rublja.
- Bijele i obojene komade odjeće nemojte prati zajedno.
- Neki obojeni komadi odjeće mogu pustiti boju prilikom prvog pranja. Preporučujemo vam da ih prvih nekoliko puta perete odvojeno.
- Tkanine s više slojeva, vunu i odjeću s tiskanim ilustracijama okrenite na krivu stranu.
- Prethodno tretirajte tvrdokorne mrlje.
- Tvrdokorne mrlje perite posebnim deterdžentom.
- Pazite pri rukovanju zastorima. Uklonite kukice i zavjesu stavite u vreću za pranje ili u jastučnicu.
- Vrlo malo punjenje može uzrokovati probleme s uravnoteženjem prilikom centrifugiranja što dovodi do pojave vibracija. Ako se to dogodi:
  - a. prekinite program i otvorite vrata (pogledajte poglavlje "Svakodnevna uporaba");
  - b. ručno preraspodijelite rublje tako da su predmeti ravnomjerno raspoređeni oko bubnja;

- c. pritisnite tipku Početak/Pauza. Faza centrifugiranja se nastavlja.
- Zakopčajte jastučnice, zatvorite patentne zatvarače, kukice i dugmad. Zavežite remenje, konopce, vezice za cipele, trake i sve ostale slobodne predmete.
  - Ne perite rublje bez rubova ili s poderotinama. Za pranje malih i/ili osjetljivih predmeta (npr. grudnjaka sa žicom, remena, najlonki, vrećica za cipele, traka itd.) upotrebljavajte vrećice za pranje.

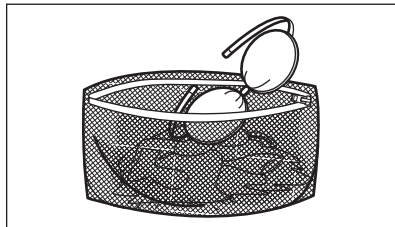

- Ispraznite džepove i razvijte složene komade odjeće.

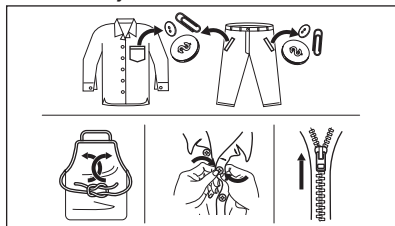

## 12.2 Tvrdokorne mrlje

Za neke mrlje voda i deterdžent nisu dovoljni.

Preporučujemo da te mrlje tretirate prije nego predmete stavite u uređaj.

U prodaji su dostupna specijalna sredstva za odstranjivanje mrlja. Koristite specijalno sredstvo koje je prikladno za vrstu mrlje i tkanine.

## 12.3 Vrsta i količina deterdženta

Odabir deterdženta i upotreba ispravnih količina ne samo da utječe na učinkovitost pranja, već također pomaže smanjenju otpada i zaštiti okoliša:

- Koristite samo sredstva za pranje i druga sredstva posebno namijenjena uporabi u perilici rublja. Prvo, slijedite ova općenita pravila:
  - deterdženti u prahu za sve vrste tkanina, osim osjetljivih. Preferirajte deterdžente u prahu koji sadrže izbjeljivač za izbjeljivanje i sanitizaciju rublja,
  - tekuće deterdžente, po mogućnosti za programe pranja na nižim temperaturama (maks. 60 °C) za sve vrste tkanina ili posebne samo za vunene tkanine.
- Odabir i količina deterdženta ovisit će o: vrsti tkanine (osjetljivo, vuna, pamuk itd.), boji odjeće, količini punjenja, stupnju zaprljanosti, temperaturi pranja i tvrdoći vode koja se koristi.
- Slijedite upute koje ste pronašli na pakiranju deterdženata ili drugim tretmanima bez prekoračenja navedene maksimalne razine (**MAX**).
- Ne miješajte različite vrste deterdženata.
- Upotrijebite manje deterdženta ako:
  - perete malu količinu rublja,
  - rublje je samo malo prljavo,
  - se stvara prevelika količina pjene tijekom pranja.
- Kada koristite tablete ili kapsule za pranje rublja, umetnite ih u bubanj a ne u spremnik za deterdžent.

## Nedovoljno deterdženta može uzrokovati:

- nezadovoljavajuće rezultate pranja,
- da rublje u pranju postane sivo,
- masnu odjeću,
- stvaranje plijesni u uređaju.

## Previše deterdženta može uzrokovati:

- stvaranje pjene,
- smanjen učinak pranja,
- neadekvatno ispiranje,
- veći utjecaj na okoliš.

## 12.4 Ekološki savjeti

Da biste uštedjeli vodu, energiju i zaštitili okoliš, preporučujemo da slijedite ove savjete:

- **Normalno zaprljano rublje** možete prati **bez pretpranja** kako bi uštedjeli deterdžent, vodu i vrijeme (a istovremeno štite i okoliš!).
- Punjenje uređaja do **maksimalnog kapaciteta naznačenog za svaki program pomaže u smanjenju potrošnje energije i vode**.
- Uz odgovarajuću prethodnu obradu, mrlje i ograničeno zaprljanje mogu se ukloniti; rublje se zatim može prati na nižoj temperaturi.
- Da biste koristili ispravnu količinu deterdženta, pogledajte količinu predloženu od strane proizvođača deterdženata i provjerite tvrdoću vode vašeg vodovodnog sustava. Pogledajte "Tvrdoća vode".
- Postavite **najveću moguću brzinu centrifuge** za odabrani program pranja **prije sušenja rublja u sušilici**. To će štedjeti energiju tijekom sušenja!

## 12.5 Tvrdoća vode

Ako je tvrdoća vode na vašem području visoka ili umjerena, preporučujemo korištenje omekšivača vode za perilice rublja. U područjima gdje je voda meka nije potrebno koristiti omekšivače za vodu.

Kako biste saznali tvrdoću vode u svom području, kontaktirajte vodoopskrbno poduzeće.

Upotrebljavajte odgovarajuću količinu omekšivača vode. Pridržavajte se uputa na pakiranju proizvoda.

## 13. ČIŠĆENJE I ODRŽAVANJE



**UPOZORENJE!**  
Pogledajte poglavlja sa sigurnosnim uputama.

### 13.1 Periodični raspored čišćenja

**Periodično čišćenje pomaže produžiti trajanje vašeg uređaja.**

Nakon svakog ciklusa, vrata i spremnik za deterdžent malo otvorite kako bi zrak cirkulirao i osušila se vlaga unutar uređaja: to će spriječiti pojavu plijesni i neugodnih mirisa.

Ako se uređaj ne koristi duže vrijeme: zatvorite slavinu i iskopčajte uređaj iz napajanja.

Okvirni raspored periodičnog čišćenja:

Čišćenje kamenca	Dva puta godišnje
Pranje radi održavanja	Jednom mjesečno
Čišćenje brtve poklopca	Svaka dva mjeseca
Čišćenje bubnja	Svaka dva mjeseca
Čišćenje spremnika za deterdžent	Svaka dva mjeseca
Čišćenje filtra pumpe za izbacivanje vode	Dva puta godišnje
Čišćenje filtra crijeva za dovod vode i filtra ventila	Dva puta godišnje

U sljedećim odlomcima objašnjeno je kako biste trebali očistiti svaki dio.

### 13.2 Uklanjanje stranih predmeta



Prije pokretanja ciklusa pranja, provjerite jesu li džepovi prazni i svi labavi dijelovi vezani. Pogledajte "Punjenje rublja" u poglavlju "Savjeti i preporuke".

Uklonite sve strane predmete (poput metalne kopče, dugmadi, kovanica itd.) koje biste mogli pronaći u filtrima i bubnju. Pogledajte odjeljke "Čišćenje bubnja", "Čišćenje pumpe za izbacivanje vode" i "Čišćenje filtra crijeva za dovod vode i filtra ventila". Ako je potrebno, kontaktirajte ovlašteni servisni centar.

### 13.3 Vanjsko čišćenje

Uređaj čistite samo blagim sapunom i toplom vodom. Potpuno osušite sve površine. Nemojte koristiti spužve za ribanje ili bilo kakav grubi materijal.



**OPREZ!**  
Ne koristite alkohol, otapala ili kemijske proizvode.



**OPREZ!**  
Metalne površine nemojte čistiti deterdžentom na bazi klora.

### 13.4 Uklanjanje Kamenca



Ako je tvrdoća vode na vašem području visoka ili umjerena, preporučujemo korištenje proizvoda za uklanjanje kamenca za perilice rublja.

Redovito pregledavajte ima li u bubnju kamenca.

Uobičajeni deterdženti već sadrže omekšivače vode, ali preporučujemo povremeno odraditi ciklus s praznim bubnjem i sredstvom za uklanjanje kamenca.



Uvijek se pridržavajte uputa na pakiranju proizvoda.

### 13.5 Pranje radi održavanja

Korištenjem programa s niskim temperaturama pranja, moguće je da nešto deterdženta ostane u bubnju. Redovito provodite pranje radi održavanja. To možete učiniti na sljedeći način:

- Potpuno ispraznite bubanj.

- Odaberite program za pranje pamuka s najvišom temperaturom i malom količinom deterdženta.

### 13.6 Brtva poklopca

Redovito provjeravajte brtvu i uklonite sve predmete iz unutarnjeg dijela. Očistite je po potrebi koristeći kremu za čišćenje na bazi amonijaka bez grabanja po površini brtve.

- i** Uvijek se pridržavajte uputa na pakiranju proizvoda.

### 13.7 Čišćenje bubnja

Redovito provjeravajte bubanj kako biste spriječili nastanak hrđe.

### 13.8 Čišćenje spremnika za deterdžent

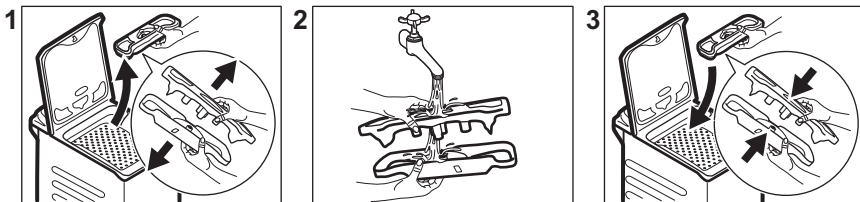

### 13.9 Čišćenje odvodnog filtra

Redovito pregledavajte filter pumpu za izbacivanje vode kako biste se uvjerali da je čist.

Očistite pumpu za izbacivanje vode ako:

- Uređaj ne izbacuje vodu.
- Bubanj se ne okreće.
- Uređaj stvara neobičnu buku uslijed začepljenja odvodne pumpe.
- Na zaslonu se prikazuje šifra alarma **E20**

Za potpuno čišćenje:

1. Očistite bubanj posebnim sredstvom za čišćenje nehrđajućeg čelika.



Uvijek se pridržavajte uputa na pakiranju proizvoda.

2. Obavite kratki program za pamuk na visokoj temperaturi ili upotrijebite dostupni program Čišćenje stroja. Dodajte malu količinu deterdženta za pranje rublja u prahu u prazan bubanj, kako bi se isprale moguće preostale naslage.



#### UPOZORENJE!

- Utikač izvucite iz utičnice električne mreže.
- Ne vadite filter dok uređaj radi.
- Ne čistite odvodnu pumpu ako je voda u uređaju vruća. Pričekajte dok se voda ohladi.

Uvijek držite krpu u blizini kako biste obrisali svu prolivenu vodu dok skidate filter.

Za čišćenje pumpe, napravite sljedeće:

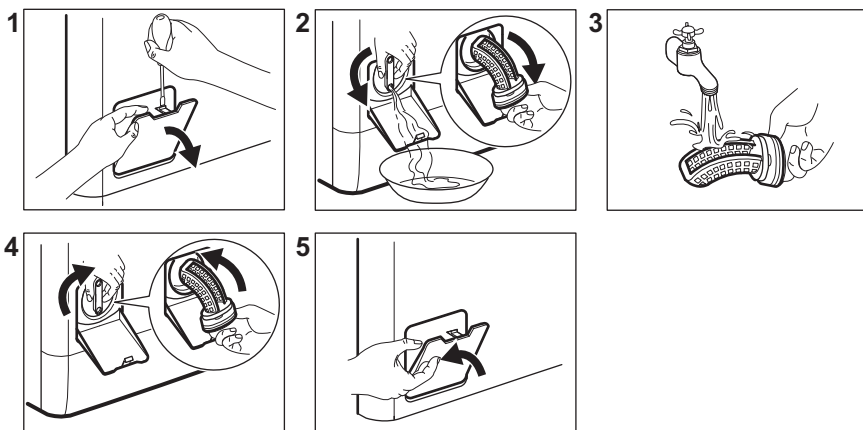

### 13.10 Čišćenje filtra crijeva za dovod vode i filtra ventila

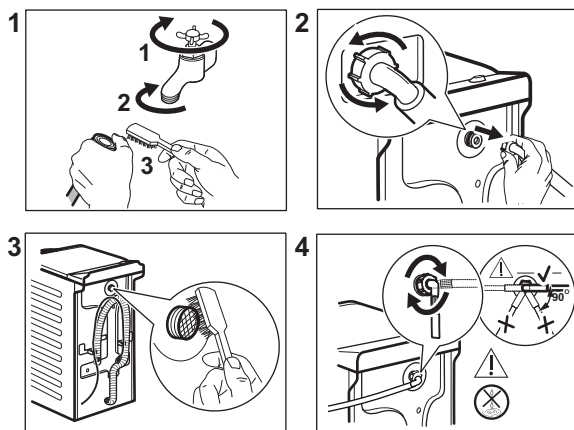

### 13.11 Izbacivanje vode u nuždi

Ako uređaj ne može izbaciti vodu, obavite isti postupak opisan u odjeljku "Čišćenje odvodne pumpe". Po potrebi očistite pumpu.

Kada ispuštate vodu primjenom postupka za ispuštanje vode u nuždi, morate ponovno aktivirati sustav za izbacivanje vode:

1. Ulijte 2 litre u odjeljak za glavno pranje u spremniku za deterdžent.
2. Pokrenite program za izbacivanje vode.

### 13.12 Sprječavanje stvaranjainja

Ako se uređaj postavi u području u kojem temperatura može dosegnuti oko 0° C ili pasti ispod toga, ispraznite preostalu vodu iz crijeva za dovod vode i pumpe za izbacivanje vode.

1. Utikač izvucite iz utičnice električne mreže.
2. Zatvorite slavinu.
3. Oba kraja crijeva za dovod vode stavite u posudu i pustite da voda isteče iz crijeva.

4. Ispraznite odvodnu pumpu.  
Pogledajte postupak za izbacivanje vode u nuždi.
5. Kad se odvodna pumpa isprazni, ponovno postavite crijevo za dovod vode.

**UPOZORENJE!**

Prije nego ponovno koristite uređaj, provjerite je li temperatura u prostoriji viša od 0 °C.

Proizvođač nije odgovoran za oštećenja uzrokovana niskim temperaturama.

## 14. RJEŠAVANJE PROBLEMA

**UPOZORENJE!**

Pogledajte poglavlja sa sigurnosnim uputama.

### 14.1 Šifre alarma i mogući kvarovi

Uređaj se ne pokreće ili se zaustavlja tijekom rada. Najprije pokušajte pronaći rješenje problema (pogledajte tablice).

**UPOZORENJE!**

Prije bilo kakve provjere, isključite uređaj.

#### Kod nekih kvarova, na zaslonu se prikazuje šifra alarma i

Početak/Pauza  tipka može stalno treptati:

Problem	Moguća rješenja
<b>E 10</b> Uređaj se ne puni pravilno vodom.	<ul style="list-style-type: none"> <li>• Provjerite je li slavina za vodu otvorena.</li> <li>• Provjerite da tlak u dovodu vode nije prenizak. Za ove informacije obratite se lokalnoj vodnoj upravi.</li> <li>• Provjerite da slavina za vodu nije začepljena.</li> <li>• Provjerite da dovodno crijevo nije prignječeno, oštećeno ili savijeno.</li> <li>• Provjerite jesu li priključci crijeva za dovod vode ispravni.</li> <li>• Provjerite da filter dovodnog crijeva i filter ventila nisu začepljeni. Pogledajte poglavlje "Održavanje i čišćenje".</li> </ul>
<b>E20</b> Uređaj ne izbacuje vodu.	<ul style="list-style-type: none"> <li>• Pazite da otvor omivaonika nije začepljen.</li> <li>• Provjerite da odvodno crijevo nije nagnječeno ili savijeno.</li> <li>• Provjerite da odvodni filter nije začepljen. Očistite filter, ako je potrebno. Pogledajte poglavlje "Održavanje i čišćenje".</li> <li>• Provjerite je li priključak odvodnog crijeva ispravan.</li> <li>• Postavite program sa izbacivanjem vode ako ste postavili program bez faze izbacivanja vode.</li> <li>• Postavite program sa izbacivanjem vode ako ste postavili opciju koja završava vodom u kadi.</li> </ul>



<p><b>E91</b> Unutarnji kvar. Nema komunikacije između elektroničkih elemenata uređaja.</p>	<ul style="list-style-type: none"> <li>• Program nije ispravno dovršen ili je uređaj prerano zaustavljen. Isključite i ponovno uključite uređaj.</li> <li>• Ako se šifra alarma i dalje pojavljuje, kontaktirajte ovlašteni servisni centar.</li> </ul>
<p><b>EHO</b> Napajanje je nestabilno.</p>	<ul style="list-style-type: none"> <li>• Pričekajte dok se napajanje ne stabilizira.</li> </ul>
<p><b>EFO</b> Uređaj protiv poplave je uključen.</p>	<ul style="list-style-type: none"> <li>• Isključite uređaj i zatvorite slavinu za vodu. Kontaktirajte ovlašteni servisni centar.</li> </ul>

Ako se na zaslonu prikazuju drugi kodovi alarma, isključite i uključite uređaj. Ako se problem ne otkloni, kontaktirajte ovlašteni servisni centar.

U slučaju različitog problema s perilicom, u tablici ispod potražite moguća rješenja.

Problem	Moguća rješenja
<p>Program se ne pokreće.</p>	<ul style="list-style-type: none"> <li>• Provjerite je li kabel napajanja uključen u utičnicu.</li> <li>• Provjerite jesu li poklopac uređaja i vrata bubnja zatvoreni.</li> <li>• Provjerite da nema oštećenih osigurača u kutiji s osiguračima.</li> <li>• Pobrinite se da je tipka Početak/Pauza  dotaknuta.</li> <li>• Ako je postavljena odgoda početka, poništite postavku ili pričekajte završetak odbrojavanja.</li> <li>• Isključite funkciju Child Lock ako je uključena.</li> <li>• Provjerite položaj tipke na odabranom programu.</li> </ul>
<p>Uređaj se puni vodom a potom odmah izbacuje vodu.</p>	<ul style="list-style-type: none"> <li>• Provjerite nalazi li se odvodno crijevo u ispravnom položaju. Crijevo je možda prenisko postavljeno. Pogledajte poglavlje "Upute za postavljanje".</li> </ul>
<p>Faza centrifugiranja ne radi ili ciklus pranja traje dulje od uobičajenog.</p>	<ul style="list-style-type: none"> <li>• Postavite program centrifuge.</li> <li>• Provjerite da odvodni filter nije začepljen. Očistite filter, ako je potrebno. Pogledajte poglavlje "Održavanje i čišćenje".</li> <li>• Ručno podesite stvari u bubanj i ponovno pokrenite fazu centrifuge. Ovaj problem može biti uzrokovan problemima s balansiranjem.</li> </ul>
<p>Na podu ima vode.</p>	<ul style="list-style-type: none"> <li>• Provjerite jesu li spojnice crijeva za vodu pritegnute i da nema curenja vode.</li> <li>• Provjerite da na crijevu za dovod i odvod vode nema oštećenja.</li> <li>• Obavezno koristite ispravni deterdžent i točnu količinu.</li> </ul>

Problem	Moguća rješenja
Ne možete otvoriti poklopac uređaja.	<ul style="list-style-type: none"> <li>• Pobrinite se da nije odabran program pranja koji završava s vodom u bubnju.</li> <li>• Provjerite je li program pranja završen.</li> <li>• Postavite program za izbacivanje vode ili centrifuge ako u bubnju ima vode.</li> <li>• Provjerite prima li uređaj struju.</li> <li>• Ovaj problem može biti uzrokovan kvarom uređaja. Kontaktirajte ovlaštenu servisnu centar.</li> </ul>
Uređaj proizvodi neobičan zvuk i vibrira.	<ul style="list-style-type: none"> <li>• Provjerite je li uređaj ispravno niveliran. Pogledajte poglavlje "Upute za postavljanje".</li> <li>• Obavezno uklonite ambalažu i/ili transportne vijke. Pogledajte poglavlje "Upute za postavljanje".</li> <li>• Dodajte više rublja u bubanj. Količina je možda premala.</li> </ul>
Trajanje programa se povećava ili smanjuje tijekom izvođenja programa.	<ul style="list-style-type: none"> <li>• Uređaj ProSense System može podesiti trajanje programa prema vrsti i količini napunjenosti rubljem. Pogledajte "ProSense System detakcija punjenja" u poglavlju "Svakodnevna uporaba".</li> </ul>
Rezultati pranja nisu zadovoljavajući.	<ul style="list-style-type: none"> <li>• Povećajte količinu deterdženta ili upotrijebite drugi deterdžent.</li> <li>• Upotrijebite posebne proizvode za uklanjanje tvrdokornih mrlja prije pranja rublja.</li> <li>• Obavezno postavite ispravnu temperaturu.</li> <li>• Smanjite količinu rublja.</li> </ul>
Previše pjene u bubnju tijekom ciklusa pranja.	<ul style="list-style-type: none"> <li>• Smanjite količinu deterdženta.</li> </ul>
Nakon ciklusa pranja, u pretincu za doziranje nalaze se ostaci deterdženta.	<ul style="list-style-type: none"> <li>• Provjerite nalazi li se zaklopka u ispravnom položaju.</li> <li>• Provjerite jeste li upotrijebili dozator deterdženta prema uputama navedenim u ovom priručniku.</li> </ul>

Nakon provjere, uključite uređaj. Program se nastavlja iz točke u kojoj je prekinut.

Ako se problem ponovi, kontaktirajte ovlaštenu servisnu centar.

Podaci potrebni za servisnu centar nalaze se na natpisnoj pločici.

## 15. VRIJEDNOS POTROŠNJE

### 15.1 Uvod



Pogledajte internetsku poveznicu [www.theenergylabel.eu](http://www.theenergylabel.eu) za detaljne informacije o energetske oznaci.



QR kod na energetskej naljepnici isporučenoj s uređajem pruža internetsku poveznicu do podataka koji se odnose na performanse uređaja u EU EPREL bazi podataka. Energetsku naljepnicu čuvajte za referencu zajedno s korisničkim priručnikom i svim ostalim dokumentima koji se isporučuju s ovim uređajem.

Iste informacije poput naziva modela i broja proizvoda, koje se nalaze na natpisnoj pločici uređaja, moguće je pronaći i u EPREL-u pomoću poveznice <https://eprel.ec.europa.eu>. Pogledajte poglavlje "Opis proizvoda" za položaj nazivne pločice.

## 15.2 Legenda

<b>kg</b>	Punjenje rublja.	<b>h:mm</b>	Trajanje programa.
<b>kWh</b>	Potrošnja energije.	<b>°C</b>	Temperatura rublja.
<b>Litre</b>	Potrošnja vode.	<b>o/min</b>	Brzina centrifuge.
<b>%</b>	Preostala vlaga na kraju faze centrifuge. Što je veća brzina centrifuge, veća je buka i niža je preostala vlaga.		



Vrijednosti i trajanje programa mogu se razlikovati ovisno o različitim uvjetima (npr. sobna temperatura, temperatura vode i tlak, količina punjenja i vrsta rublja, napon napajanja), kao i o promjenama zadanih postavki programa.

## 15.3 Prema Uredbi Komisije EU 2019/2023

Eco 40-60 program	kg	kWh	Litre	h:mm	%	°C	o/min <sup>1)</sup>
Puna perilica	7	1.020	54	3:25	53	47	1151
Polovica punjenja	3,5	0.395	42	2:40	53	33	1151
Četvrtina punjenja	2	0.185	34	2:40	55	24	1151

<sup>1)</sup> Maksimalna brzina centrifuge.

Potrošnja energije u različitim načinima rada

Isključeno (W)	Stanje pripravnosti (W)	Odgodeno pokretanje (W)
0.50	0.50	4.00
Vrijeme do isključenja / Stanja pripravnosti je maksimalno 15 minuta.		

## 15.4 Uobičajeni programi

 Ove vrijednosti su samo indikativne.

Program	kg	kWh	Litre	h:mm	%	°C	o/min <sup>1)</sup>
Pamuk <sup>2)</sup> 95 °C	7	2.50	90	4:10	53	85	1200
Pamuk 60 °C	7	1.65	90	3:50	53	55	1200
Pamuk <sup>3)</sup> 20 °C	7	0.30	90	2:50	53	20	1200
Sintetika 40 °C	3	0.55	50	2:10	35	40	1200
Osjetljivo <sup>4)</sup> 30 °C	2	0.35	50	1:00	35	30	1200
Vuna/Svila 30 °C	1.5	0.20	45	1:10	30	30	1200

1) Referentni pokazatelj brzine centrifuge.

2) Prikladno za pranje jako zaprljanog tekstila.

3) Pogodno za pranje malo zaprljanog pamuka, sintetike i mješane tkanine.

4) Također se vrši kao brzi ciklus pranja za malo zaprljano rublje.

## 16. BRZI VODIČ

### 16.1 Svakodnevna uporaba

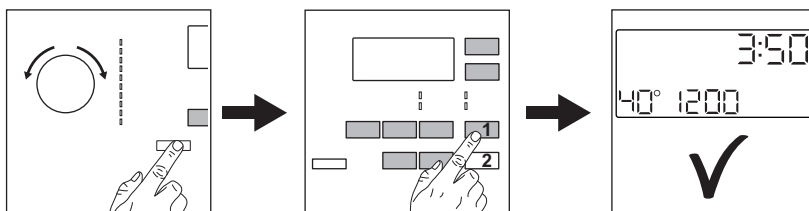



Utikač priključite u utičnicu električne mreže.

Otvorite slavinu za vodu.

Stavite rublje.

Ulijte deterđent i ostala sredstva u odgovarajuće pretince spremnika za deterđent.

1. Pritisnite tipku **On/Off**  kako biste uključili uređaj. Okrenite programator i odaberite željeni program.

2. Postavite željene opcije (1) pomoću odgovarajućih dodirnih tipki. Za pokretanje programa, dotaknite tipku (2) **Početak/Pauza** .
3. Uređaj započinje s radom.

Na kraju programa, izvadite rublje.





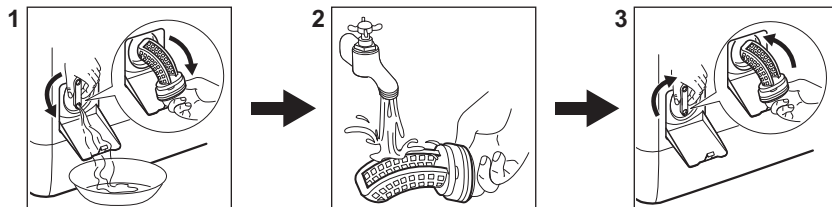



Pritisnite tipku **On/Off**  za isključivanje uređaja.

## 16.2 Čišćenje odvodnog filtra pumpe



Redovito čistite filter, a posebno ako se na zaslonu pojavi šifra alarma **E20**.

## 16.3 Programi

Programi	Količina	Opis proizvoda
<b>Eko 40-60</b>	7 kg	Bijeli i šareni pamuk. Uobičajeno prljava odjeća.
<b>Pamuk</b> 	7 kg	Bijeli i šareni pamuk postojanih boja.
<b>Sintetika</b> 	3 kg	Sintetički ili predmeti od miješane tkanine.
<b>Osjetljivo</b> 	2 kg	Osjetljive tkanine poput akrila, viskoze, predmeti od poliestera.
<b>Vuna/Svila</b> 	1.5 kg	Vuneni predmeti perivi u perilici, vuneni predmeti koji se peru ručno i osjetljivi predmeti.
<b>Para</b> 	1 kg	Program s parom za pamučne, sintetičke i osjetljive predmete.
<b>20 min. - 3 kg</b> 	3 kg	Pamučni i sintetički malo zaprljani predmeti ili predmeti nošeni samo jednom.
<b>Outdoor</b> 	2 kg <sup>1)</sup> 1 kg <sup>2)</sup>	Moderna sportska odjeća za boravak na otvorenom.
<b>Poplun</b> 	2 kg	Sintetički prekrivač za jednu osobu, prekrivač za krevet, poplun.

Programi	Količina	Opis proizvoda
<b>Traper</b> 	3 kg	Odjeća od trapera i predmeti od džerseja.

1) Program pranja.

2) Program pranja i vaza postizanja vodootpornosti.

## 17. BRIGA ZA OKOLIŠ

Reciklirajte materijale sa simbolom . Ambalažu za recikliranje odložite u prikladne spremnike. Pomozite u zaštiti okoliša i ljudskog zdravlja, kao i u recikliranju otpada od električnih i elektroničkih uređaja. Uređaje označene

simbolom  ne bacajte zajedno s kućnim otpadom. Proizvod odnesite na lokalno reciklažno mjesto ili kontaktirajte nadležnu službu.

## TARTALOM

1. BIZTONSÁGI INFORMÁCIÓK.....	39
2. BIZTONSÁGI UTASÍTÁSOK.....	41
3. TERMÉKLEÍRÁS.....	43
4. MŰSZAKI ADATOK.....	44
5. ÜZEMBE HELYEZÉS.....	45
6. KEZELŐPANEL.....	48
7. PROGRAMTÁBLÁZAT.....	50
8. KIEGÉSZÍTŐ FUNKCIÓK.....	55
9. BEÁLLÍTÁSOK.....	58
10. AZ ELSŐ HASZNÁLAT ELŐTT.....	58
11. NAPI HASZNÁLAT.....	59
12. HASZNOS TANÁCSOK ÉS JAVASLATOK.....	64
13. ÁPOLÁS ÉS TISZTÍTÁS.....	66
14. HIBAELHÁRÍTÁS.....	69
15. FOGYASZTÁSI ÉRTÉKEK.....	72
16. A HASZNÁLAT LÉPÉSEI RÖVIDEN.....	74
17. KÖRNYEZETVÉDELMI TUDNIVALÓK.....	76

## A TÖKÉLETES VÉGEREDMÉNY ÉRDEKÉBEN

Köszönjük, hogy ezt az AEG készüléket választotta. Termékünk gyártásakor egy olyan berendezést kívántunk megalkotni az Ön számára, amely kifogástalan teljesítményt nyújt hosszú éveken keresztül, köszönhetően az alkalmazott innovatív technológiáknak, amelyek az életét jelentősen megkönnyítik – és amelyeket más készülékeken nem talál meg. Kérjük, szánjon néhány percet az útmutató végigolvasására, hogy a maximumot hozhassa ki készülékéből. Látogasson el weboldalunkra az alábbiakért:



Használattal kapcsolatos tanácsok, prospektusok, hibaelhárítási, szerviz- és javítási információk kérése:

**[www.aeg.com/support](http://www.aeg.com/support)**



Regisztrálja termékét a még kiválóbb szolgáltatásokért:

**[www.registreaeg.com](http://www.registreaeg.com)**



Tartozékok, segédanyagok és eredeti alkatrészek vásárlása a készülékhez:

**[www.aeg.com/shop](http://www.aeg.com/shop)**

## ÜGYFÉLSZOLGÁLAT ÉS SZERVIZ

Mindig eredeti cserealkatrészeket használjon.

Amikor felveszi a kapcsolatot a hivatalos szervizközponttal, gondoskodjon arról, hogy a következő adatok kéznél legyenek: Típus, PNC (termékszám), sorozatszám.

Az információk az adattáblán találhatóak.

 Figyelem / Vigyázat – Biztonsági információk

 Általános információk és tanácsok

 Környezetvédelmi információk

A változtatások jogát fenntartjuk.

## 1. ⚠️ BIZTONSÁGI INFORMÁCIÓK

Az üzembe helyezés és használat előtt gondosan olvassa el a mellékelt útmutatót. A gyártó nem vállal felelősséget a helytelen beszerelés vagy használat miatt keletkezett sérülésekért és károkért. Tartsa biztonságos és elérhető helyen az útmutatót, hogy szükség esetén mindig a rendelkezésére álljon.

### 1.1 Gyermekek és kiszolgáltatók személyek biztonsága

- Ezt a készüléket 8 év feletti gyermekek, csökkent fizikai, érzékelési vagy szellemi képességekkel rendelkező felnőttek, illetve megfelelő tudással vagy gyakorlattal nem rendelkező személyek csak felügyelet mellett, vagy abban az esetben használhatják, ha megfelelő oktatást kaptak a készülék biztonságos használatára, és megértik az esetleges veszélyeket.
- A 3 és 8 év közötti gyermekek, illetve a súlyos, komplex fogyatékossgal élő személyek állandó felügyelet nélkül nem tartózkodhatnak a készülék közelében.
- 3 évesnél fiatalabb gyermekek kizárólag folyamatos felügyelet mellett tartózkodhatnak a készülék közelében.
- Gondoskodni kell a gyermekek felügyeletéről, hogy ne játsszanak a készülékkel.
- Minden csomagolóanyagot tartson távol a gyermekektől, és megfelelően ártalmatlanítsa.
- A mosószeret tartsa távol a gyermekektől.
- A gyermekeket és a háziállatokat tartsa távol a készüléktől, amikor az ajtaja nyitva van.
- Ha rendelkezik gyermekbiztonsági zárral a készülék, akkor azt be kell kapcsolni.



- Gyermek felügyelet nélkül nem végezhetnek tisztítási vagy karbantartási tevékenységet a készüléken.

## 1.2 Általános biztonság

- Ne változtassa meg a készülék műszaki jellemzőit.
- A készüléket háztartási, illetve más hasonló felhasználási területre szánták, egyebek közt:
  - üzletek, irodák és egyéb munkahelyeken kialakított személyzeti konyhákhoz;
  - hotelek, motelek, szállások reggelivel és egyéb lakás céljára szolgáló ingatlanok esetén az ügyfelek számára;
  - társasházak közös használatú helyiségeibe vagy mosókonyhákba.
- A készülék maximális töltete 7 kg. Soha ne lépje túl a programhoz tartozó megengedett legnagyobb töltetet (lásd a „Programok” című fejezetet).
- Az üzemi víznyomás értékének a vízhálózat készülékcsatlakozási pontjánál 0,5 bar (0,05 MPa) és 8 bar (0,8 MPa) között kell lennie.
- Ügyeljen arra, hogy a készülék alsó részén levő szellőzőnyílást a készülék alatti szőnyeg, lábtörlő vagy egyéb padlóburkoló tárgy ne zárja el.
- A készülék vízhálózatra történő csatlakoztatásához használja a mellékelt, új tömlőkészletet vagy a márkaszerviz által biztosított egyéb új tömlőkészletet.
- A régi tömlőket tilos újra használni.
- Ha a hálózati kábel megsérül, azt a gyártónak vagy a márkaszerviznek vagy más hasonlóan képzett személynek kell kicserélnie, nehogy elektromos veszélyhelyzet álljon elő.
- Bármilyen karbantartás előtt kapcsolja ki a készüléket, és húzza ki a hálózati csatlakozódugót a csatlakozóaljzattól.
- A készülék tisztításához ne használjon nagy nyomású vízugarat és/vagy gőzt.

- Tisztítsa meg a készüléket egy nedves kendővel. Csak semleges tisztítószerrel használjon. Ne használjon súrolószert, súrolószivacsot, oldószert vagy fém tárgyat.

## 2. BIZTONSÁGI UTASÍTÁSOK

### 2.1 Üzembe helyezés



Az üzembe helyezést az érvényes helyi/országos előírásokkal összhangban kell elvégezni.

- Távolítsa el az összes csomagolóanyagot, a szállítási csavarokkal, gumiperselyekkel és műanyag alátétekkel együtt.
- A szállítási rögzítőcsavarokat tartsa biztonságos helyen. Amennyiben a készüléket a jövőben szállítani kell, ezeket vissza kell szerelni, hogy a dob rögzítésével megakadályozzák a készülék belsejének sérülését.
- A készülék nehéz, ezért legyen körültekintő a mozgatásakor. Mindig használjon munkavédelmi kesztyűt és zárt lábbelit.
- Tartsa be a készülékhez mellékelt üzembe helyezési útmutatóban foglaltakat.
- Ne helyezzen üzembe, és ne is használjon sérült készüléket.
- Ne helyezze üzembe a készüléket olyan helyen, ahol a hőmérséklet 0 °C alá süllyedhet, vagy ahol ki van téve az időjárásnak.
- A készülék üzemeltetésének helyén a padló vízszintes, sík, stabil, hőálló és tiszta legyen.
- Gondoskodjon arról, hogy keringeni tudjon a levegő a készülék és a padló között.
- A készülék végleges elhelyezési pozíciójában ellenőrizze a felület megfelelő vízszintességét vízmértékkel. Ha a felület nem teljesen vízszintes, a lábak emelésével vagy süllyesztésével biztosítsa a vízszintes helyzetet.
- Ne telepítse a készüléket közvetlenül padlóösszefolyó fölé.
- Ne permetezzen vizet a készülékre, és óvja az erősen páras környezettől.

- Ne helyezze üzembe a készüléket olyan helyen, ahol a fedelét nem lehet teljesen kinyitni.
- Ne tegyen a készülék alá zárt edényt azért, hogy az esetleg a készülékből szivárgó vizet összegyűjtse. A használatra javasolt felszerelésekkel kapcsolatban forduljon a márkaszervizhez.

### 2.2 Elektromos csatlakozás



#### FIGYELMEZTETÉS!

Tűz- és áramütésveszély.

- FIGYELEM: A készüléket úgy tervezték, hogy az épületben lévő földelőcsatlakozáshoz kell telepíteni/ csatlakoztatni.
- Mindig megfelelően felszerelt, áramütés ellen védett aljzatot használjon.
- Ellenőrizze, hogy az adattáblán szereplő adatok megfelelnek-e a helyi elektromos hálózat paramétereinek.
- Ne használjon hálózati elosztókat és hosszabbító kábeleket.
- Ügyeljen a hálózati csatlakozódugó és a hálózati kábel épségére. Amennyiben a készülék hálózati vezetékét ki kell cserélni, a cserét márkaszervizünknel végeztesse el.
- Csak az üzembe helyezés befejezése után csatlakoztassa a hálózati csatlakozódugót a hálózati csatlakozóaljzatba. Ügyeljen arra, hogy a hálózati dugasz üzembe helyezése után is könnyen elérhető legyen.
- Nedves kézzel ne érintse meg a hálózati kábelt és a csatlakozódugót.
- A készülék csatlakozásának bontására, soha ne a hálózati kábelnél fogva húzza ki a csatlakozódugót. A kábelt mindig a csatlakozódugónál fogva húzza ki.

## 2.3 Víz csatlakoztatása

- A belépő víz hőmérséklete nem haladhatja meg a 25 °C-ot.
- Ügyeljen arra, hogy ne okozzon sérülést a vízcsöveken.
- Mielőtt új vagy hosszabb idő óta nem használt csövekhez csatlakoztatja javítás vagy új eszköz (pl. vízóra stb.) felszerelése után a készüléket, addig folyassa a vizet, amíg az teljesen ki nem tisztul.
- A készülék első használata közben és után ellenőrizze, hogy nem látható-e vízszivárgás.
- Ne használjon hosszabbítótműlőt, ha túl rövid a bemeneti tömlő. A befolyócső cseréje érdekében forduljon a márkaszervizhez.
- A készülék kicsomagolásakor előfordulhat, hogy víz folyik a kifolyócsőből. Ezt az okozza, hogy a készüléket víz segítségével ellenőrzik a gyárban.
- A kifolyótömlő maximum 400 cm-es hosszra bővíthető. Forduljon a márkaszervizhez a másik kifolyócsővel és a hosszabbítással kapcsolatban.
- Ügyeljen arra, hogy a vízcsap könnyen hozzáférhető legyen az üzembe helyezés után.

## 2.4 Használat



### FIGYELMEZTETÉS!

Személyi sérülés, áramütés, tűz, égési sérülés vagy a készülék károsodásának veszélye áll fenn.

- Kövesse a mosószer csomagolásán feltüntetett utasításokat.
- Ne tegyen gyúlékony anyagot vagy gyúlékony anyaggal szennyezett tárgyat a készülékbe, annak közelébe, illetve annak tetéjére.
- Ne mosson olajjal, zsírral vagy egyéb zsíros anyaggal erősen szennyezett ruhaneműt. Ezzel károsíthatja a mosógép gumi alkatrészeit. Az ilyen ruhaneműt a mosógépbe helyezés előtt mossa ki kézzel.
- Ellenőrizze, hogy minden fémtárgyat eltávolított-e a ruhákból.

## 2.5 Szolgáltatások

- A készülék javítását bizza a márkaszervizre. Mindig eredeti cserealkatrészt használjon.
- Kérjük, ne feledje, hogy a házilag vagy nem szakértő által végzett javítás biztonsági következményekkel járhat, és érvénytelenítheti a jótállást.
- Az alábbi cserealkatrészek 10 évig lesznek elérhetők a modell gyártásának megszűnése után: motor és a motor szénkeféi, erőátvitel a motor és a dob között, szivattyúk, lökésigátlók és rugók, mosódob, dobcsillag és a hozzá tartozó golyócsapágyak, fűtőberendezések és fűtőelemek, beleértve a hőszivattyúkat, csővezetékek és a kapcsolódó szerelvények, beleértve a tömlőket, szelepeket, szűrőket és túlcsondolásigátlókat, nyomtatott áramkört lapok, elektronikus kijelzők, nyomáskapcsolók, termosztátok és érzékelők, szoftver és firmware, beleértve a szoftver visszaállítását, ajtó, ajtózanér és tömítések, egyéb tömítések, ajtózár egység, műanyag kiszolgáló egységek, mint például mosószeraadagoló. Kérjük, ne feledje, hogy ezen cserealkatrészek némelyikét kizárólag szakértő szerelő szerezheti be, és nem mindegyik alkatrész társítható minden modellhez.
- A termékben található izzó(k)ra és a külön kapható pótizzókra vonatkozó tudnivalók: Ezek az izzók arra készültek, hogy megfeleljenek a háztartási készülékekben fennálló szélsőséges fizikai feltételeknek, mint például hőmérséklet, rezgés, magas páratartalom, illetve arra használatosak, hogy jelezzék a készülék működési állapotát. Nem alkalmasak egyéb felhasználásra, valamint helyiségek megvilágítására.

## 2.6 Ártalmatlanítás



### FIGYELMEZTETÉS!

Sérülés- vagy fulladásveszély.

- Bontsa a készülék elektromos- és vízhálózati csatlakozását.

- A készülék közelében vágja át a hálózati kábelt, és tegye a hulladékba.
- Szerelje le az ajtókilincset, hogy megakadályozza gyermekek és kedvenc állatok készülékdobban rekedését.
- A készüléket az elektromos és elektronikus berendezésekre (WEEE) vonatkozó helyi rendeleteknek megfelelően tegye a hulladékba.

## 3. TERMÉKLEÍRÁS

### 3.1 Speciális tulajdonságok

Új mosógépe a víz, az energia és a mosószer gazdaságos felhasználása révén a modern ruhanemű-kezelés minden követelményének megfelel.

- A **ProSense System** érzékeli a ruhanemű mennyiségét, és 30 másodperc alatt meghatározza a program időtartamát. A mosási programot a technológia a ruhatöltetnek és az anyag típusnak megfelelően testreszabja, hogy az idő-, energia- és vízfelhasználás ne legyen nagyobb a szükségesnél.
- A gőz segítségével a ruhanemű gyorsan, egyszerűen felfrissíthető. A

gyengéd gőz programok eltávolítják a szagokat és csökkentik a ruhanemű gyűrűsségét, így kevés vasalás szükséges.

A **Gőzöléses befejezés kiegészítő funkció** minden ciklust gyengéd gőzöléssel fejez be, mely fellazítja a ruhaneműt, és csökkenti a gyűrűdést. Könnyebbé válik a vasalás!

- Köszönhetően a **Soft Plus kiegészítő funkciónak**, az öblítőszer egyenletesen oszlik szét a ruhaneműben, és mélyen behatol a szövetszálakba, így tökéletes puhaságot biztosít.

### 3.2 A készülék áttekintése

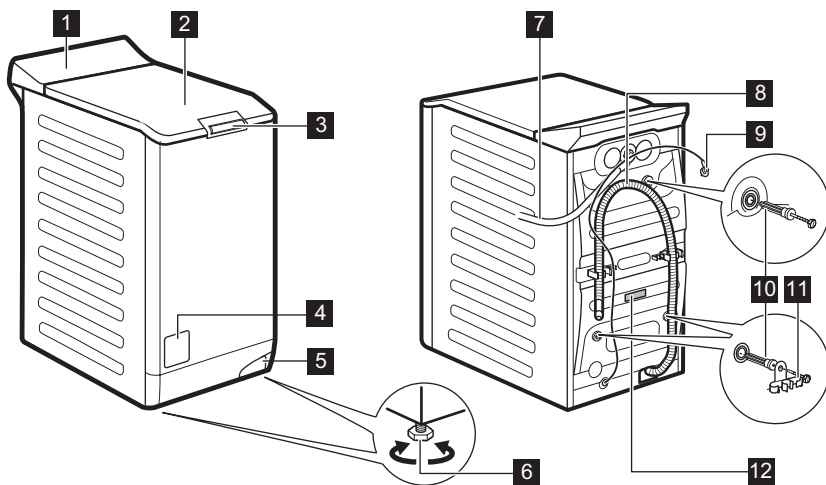

1 Kezelőpanel

2 Fedél

3 Fedélfogantyú

4 Leeresztő szivattyú szűrője

5 A készülék mozgatására szolgáló kar

6 Lábak a készülék vízszintbe állításához.

- 7** Befolyócső
- 8** Kifolyócső
- 9** Hálózati kábel
- 10** Szállítási rögzítőcsavarok

- 11** Tömlőtartó
- 12** Adattábla

## Tájékoztató a termék regisztrálásával kapcsolatban.

Az **adattáblán** a modellnév (A), a termékszám (B), az elektromos besorolás (C) és a sorozatszám (D) látható.

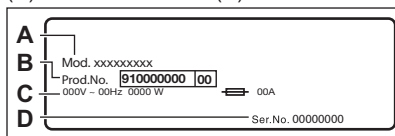

A **tájékoztató címkén** a modellnév (A), a termékszám (B) és a sorozatszám (C) látható.

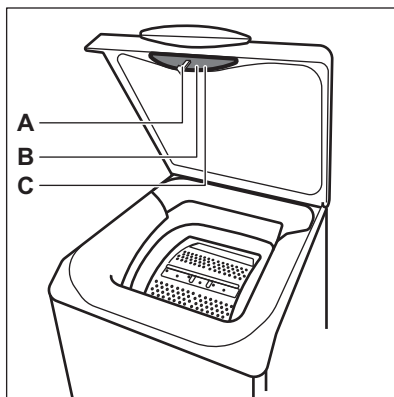

## 4. MŰSZAKI ADATOK

Méretek	Szélesség / magasság / teljes mélység	39,7 cm / 90,3 cm / 59,9 cm
Elektromos csatlakoztatás	Feszültség	230 V
	Összteljesítmény	2200 W
	Biztosíték	10 A
	Frekvencia	50 Hz
A szilárd részecskék és nedvesség bejutása elleni védelmet a védőburkolat biztosítja, kivéve ahol az alacsony feszültségű részeket nem védi ez burkolat		IPX4
Hálózati víznyomás	Minimum	0,5 bar (0,05 MPa)
	Maximum	8 bar (0,8 MPa)
Víz betáplálás <sup>1)</sup>		Hideg víz
Maximális töltet	Pamut	7 kg
Centrifuga sebesség	Maximális centrifugálási fordulatszám	1151 ford./perc

**Kizárólag a magyar piac számára**  
Forgalmazó neve

Electrolux Lehel Kft  
1142 Budapest  
Erzsébet királyné útja 87

1) Csatlakoztassa a vízbefolyó-tömlőket egy 3/4" -os csavarmentes csaphoz.

## 5. ÜZEMBE HELYEZÉS



### FIGYELMEZTETÉS!

Lásd a „Biztonság” című fejezetet.

### 5.1 Kicsomagolás és elhelyezés

1.

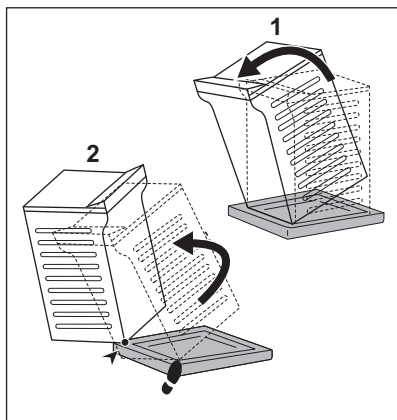

2.

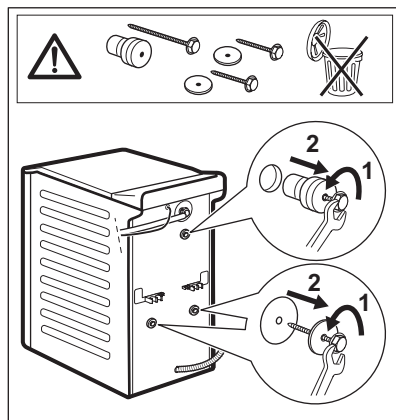

3.

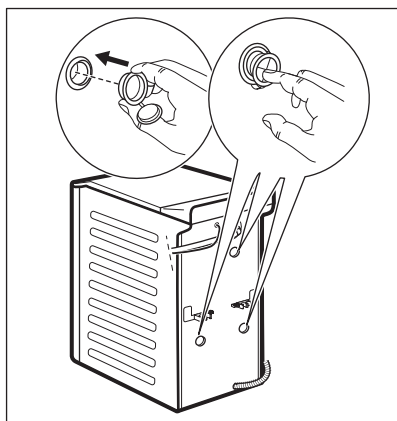

4.

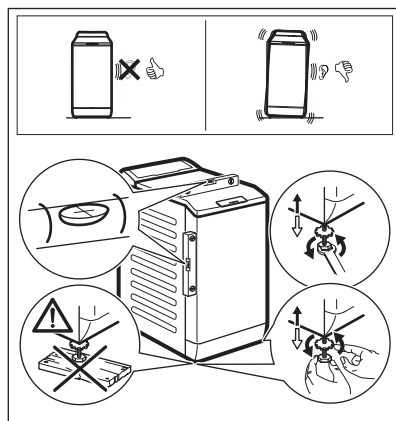



**Célszerű megőrizni a csomagolást és a szállítási rögzítőcsavarokat arra az esetre, amikor szállítani kell a készüléket.**

A készülék megfelelő beállításával küszöbölje ki a működés közben fellépő rezgést, zajt és a készülék mozgását.



**FIGYELMEZTETÉS!**

**Ne tegyen a vízszintbe állítás érdekében kartont, fát vagy ehhez hasonló anyagokat a készülék lábai alá.**

## 5.2 A befolyócső

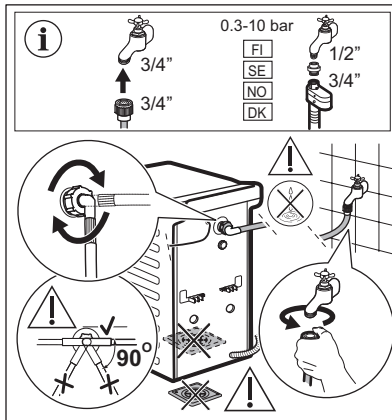

A készülékhez mellékelt tartozékok az adott modelltől függően eltérhetnek.



Ellenőrizze, hogy a csövek nem sérültek-e, és hogy nincs-e a csatlakozásoknál szivárgás. Ne használjon hosszabbítót, ha túl rövid a befolyócső. A befolyócső cseréje érdekében forduljon a márkaszervizhez.

## 5.3 A víz leeresztése

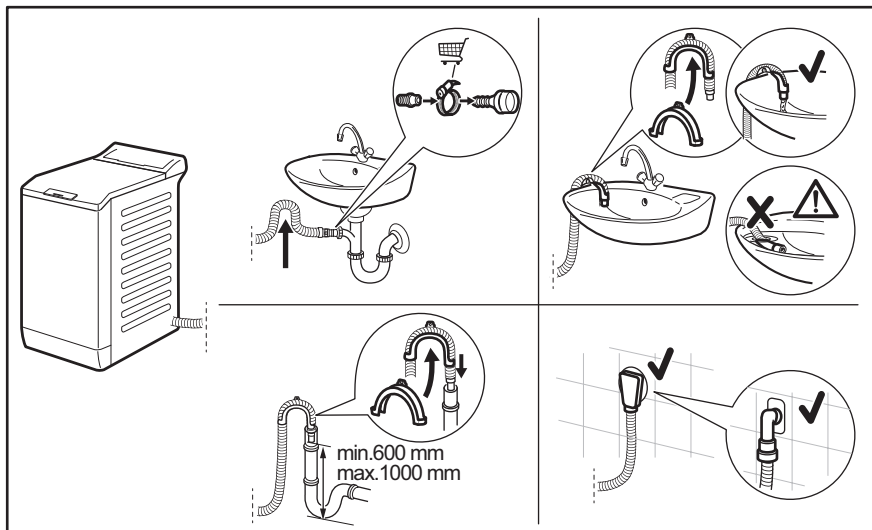

A kifolyócsőnek legalább 600 mm és legfeljebb 1000 mm magasan kell elhelyezkednie. Maximum 4000 mm-ig hosszabbíthatja meg a kifolyócsövet. Forduljon a márkaszervizhez másik kifolyócsőért vagy a hosszabbításért.

## 5.4 Elektromos csatlakoztatás

A telepítés befejezése után csatlakoztassa a hálózati csatlakozódugót a hálózati csatlakozóaljzatba.

Az ehhez szükséges elektromos adatok az adattáblán és a „Műszaki adatok” c. fejezetben találhatóak. Ellenőrizze, hogy ezek megfelelőek-e a hálózati tápfeszültséghez.

Ellenőrizze, hogy lakóhelyének hálózata alkalmas-e a szükséges maximális terhelés elviselésére, figyelembe véve a többi használatban lévő készüléket is.

### A készüléket földelt aljzathoz csatlakoztassa.

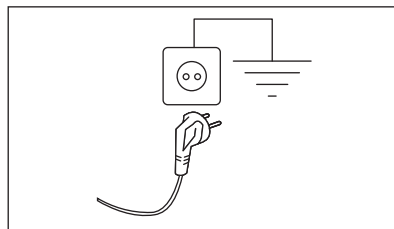

Az elektromos kábel a készülék üzembe helyezése után legyen könnyen hozzáférhető.

A készülék üzembe helyezéséhez szükséges bármely elektromos szereléshez vegye fel a kapcsolatot a márkaszervizzel.

A gyártó semmilyen felelősséget nem vállal a fenti biztonsági szabályok be nem tartásából adódó károk, illetve sérülések esetén.



## 6. KEZELŐPANEL



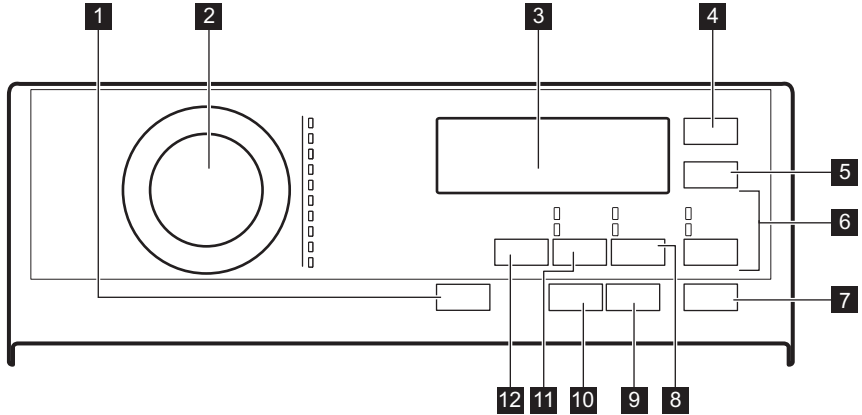





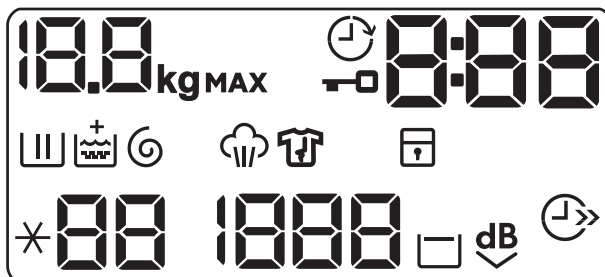





### 6.1 Kezelőpanel leírása



- |   |   |
|---|---|
| <p><b>1</b> Be/Ki nyomógomb </p> <p><b>2</b> Programválasztó</p> <p><b>3</b> Kijelző</p> <p><b>4</b> Késleltetett indítás érintőgomb </p> <p><b>5</b> Időmegtakarítás érintőgomb </p> <p><b>6</b> Öblítés érintőgomb </p> <ul style="list-style-type: none"> <li>• Öblítés+ kiegészítő funkció </li> <li>• Mosási szakasz átugrása - Csak öblítés </li> </ul> <p><b>7</b> Start/Szünet érintőgomb </p> <p><b>8</b> Előmosás/foltmosás érintőgomb </p> | <ul style="list-style-type: none"> <li>• Folteltávolítás kiegészítő funkció </li> <li>• Előmosás kiegészítő funkció </li> </ul> <p><b>9</b> Anti-allergén érintőgomb </p> <p><b>10</b> Gőzöléses befejezés érintőgomb </p> <p><b>11</b> Centrifugálás érintőgomb </p> <ul style="list-style-type: none"> <li>• Szakaszok átugrása - Csak szivattyúzás </li> <li>• Szakaszok átugrása - Csak centrifuga </li> </ul> <p><b>12</b> Hőmérséklet érintőgomb </p> |
|---|---|









### 6.2 Kijelző









	A ruhatöltet becslésekor a <b>kg</b> visszajelző villog a kijelzőn.
<b>MAX</b>	Maximális töltet visszajelzője. Villog, ha a ruhatöltet túllépi a kiválasztott programhoz megengedett legnagyobb töltetet.
	Fedél zárva visszajelző.
	Késleltetett indítás visszajelző.
	A digitális visszajelző az alábbiakat képes megjeleníteni: <ul style="list-style-type: none"> <li>• Program időtartama (pl. <b>2:40</b>).</li> <li>• Késleltetési idő (pl. <b>30'</b> vagy <b>2h</b>).</li> <li>• Ciklus vége (<b>0</b>).</li> <li>• Riasztási kód (<b>E20</b>).</li> </ul>
	Mosási szakasz visszajelző. Előmosási és mosási szakasz alatt villog.
	Öblítési szakasz visszajelző. Az öblítési szakasz alatt villog.
	Plusz légység kiegészítő funkció. A <b>+</b> visszajelző megjelenik a  főlött, amikor kiegészítő funkció van beállítva.
	Centrifugálás és szivattyúzás szakasz visszajelzője. Centrifugálás és szivattyúzás szakasz alatt villog.
	Gőzölési szakasz visszajelző.
	Gyűrődésmentesítő szakasz visszajelző. További részletekért olvassa el a Gőzöléses befejezés című bekezdést.
	Gyermekezár visszajelző.
<b>88</b>	Hőmérséklet-visszajelző. A <b>**</b> visszajelző megjelenik, amikor hideg mosást állít be.
<b>1888</b>	Centrifugálási sebesség-visszajelző.
<b>- - -</b>	Nincs centrifugálási sebesség visszajelző. A centrifugálási szakasz ki- kapcsolva, a készülék csak szivattyúzást végez.
	Öblítés tartás visszajelző.
<b>dB</b>	Extra csendes visszajelző.
	Időmegtakarítás visszajelző.



## 7. PROGRAMTÁBLÁZAT

### Mosási programok

Program	Program leírása
Eco 40-60	<b>Fehér pamut és színtartó színes pamut.</b> Közepesen szennyezett ruhadarabok. Az energiafogyasztás csökken, és a mosási program ideje megnövekszik, így jó mosási eredményt biztosít.
 Pamut	<b>Fehér és színes pamut.</b> Közepesen, erősen és enyhén szennyezett ruhadarabok.
 Műszálas anyagok	<b>Műszálas vagy kevertszálas szövetek.</b> Közepesen szennyezett ruhadarabok.
 Kényes anyagok	<b>Kényes textil, pl. akril, viszkóz és kevertszálas anyagok, melyek kímélő mosást igényelnek.</b> Közepesen és enyhén szennyezett ruhadarabok.
   Gyapjú/Selyem	<b>Gépben mosható gyapjú, kézzel mosható gyapjú és egyéb ruhanemű</b> „kézzel mosható” szimbólummal ellátva <sup>1)</sup>
 Gőzölés	<b>Gőzölő program pamut és műszálas anyagokhoz.</b> A Gőzölés megszáritott <sup>2)</sup> , mosott vagy egyszer viselt ruháknál használható. A program csökkenti a gyűrődést és a szagokat <sup>3)</sup> és fellazítja a ruhaneműt. Amikor a program befejeződött, gyorsan távolítsa el a ruhaneműt a dobból. Gőzölés program után a vasalás könnyűvé válik. Ne használjon mosószert. Szükség esetén a foltokat mosással vagy helyi folteltávolítóval távolítsa el. A gőzölés programok nem tartalmazznak higiéniai ciklust. Az alábbi típusú ruháknál ne alkalmazza a gőzölés programot: <ul style="list-style-type: none"> <li>• Gépi szárításra nem alkalmas ruhanemű.</li> <li>• Valamennyi olyan ruhanemű, melynek műanyag, fém, fa vagy hasonló elemei vannak.</li> </ul>
 20 perc – 3 kg	<b>Pamut és műszálas darabok</b> enyhén szennyezett vagy csupán egyszer viselve.

Program	Program leírása
 Kültéri anyagok	<p> Ne használjon öblítőszeret, és győződjön meg arról, hogy nincs öblítőszer-maradvány a mosó-szer-adagolóban.</p> <p><b>Kültéri ruházat, technikai, sportanyagok, vízálló és lélegző dzsekik, kivehető polárral vagy belső béléssel ellátott szél-dzsekik.</b> Az ajánlott töltet 2 kg-ra. Ez a program vízállóságot helyreállító ciklusként is használható, melyet kifejezetten a ruhadarabok impregnálására terveztek. A vízállóságot helyreállító ciklus elvégzéséhez a következők szerint járjon el:</p> <ul style="list-style-type: none"> <li>• Töltse a mosószert a rekeszbe .</li> <li>• Töltsön ruhaneműhöz való, speciális impregnáló szert az öblítőszer-adagoló rekeszbe .</li> <li>• Csökkentse a töltet mennyiségét 1 kg-ra.</li> </ul> <p>Hogy tovább növelje a vízállóságot helyreállító ciklus hatékonyságát, szárítsa a tételeket szárítóban, beállítva a Kültéri anyagok szárítási programot (amennyiben van ilyen, illetve, ha a ruhacímke megengedi a szárító használatát).</p>
 Takaró	<p><b>Egyetlen műszálás takaróhoz, bélelt ruhákhoz, paplanhoz, tollkabáthoz és hasonló darabokhoz.</b></p>
 Farmer	<p><b>Pamutvászon és jersey ruhanemű.</b> Normál szennyezettség. A program pamutvászonhoz tervezett gyengéd öblítést végez, mely csökkenti a kifakulást, és meggátolja a mosópormaradványoknak az anyag szálain való megtapadását.</p>

- <sup>1)</sup> A ciklus közben a dob kis sebességen forog a kíméletes mosás érdekében. Úgy tűnhet, hogy a dob nem forog, vagy nem megfelelően forog, azonban ez normális jelenség ennél a programnál.
- <sup>2)</sup> Ha szárított ruhán állít be Gőzölés programot, a ciklus végén a ruhanemű nedves maradhat. A darabokat kb. 10 percig szabad levegőn kitergetve szárítsa.
- <sup>3)</sup> A Gőzölés program nem távolítja el a kifejezetten erős szagokat.

Program	Alapértelmezett hőmérséklet Hőmérsékleti tartomány	Referencia centrifugálási fordulatszám Centrifugálási sebességtartomány	Maximális töltet
Eco 40-60	40 °C <sup>1)</sup>	1200 ford./perc 1200 - 400 ford./perc	7 kg
 Pamut	40 °C 95 °C - Hideg	1200 ford./perc 1200 - 400 ford./perc	7 kg
 Műszálás anyagok	40 °C 60 °C - Hideg	1200 ford./perc 1200 - 400 ford./perc	3 kg
 Kényes anyagok	30 °C 40 °C - Hideg	1200 ford./perc 1200 - 400 ford./perc	2 kg



KIEGÉSZÍTŐ FUNKCIÓK	Program	Eco 40-60	Pamut	Műszálas anyagok	Kényes anyagok	Gyapjú/Selyem	Gőzölés	20 perc – 3 kg	Küitéri anyagok	Takaró	Farmer
Öblítés tartás		■	■	■	■	■			■		■
Extra csendes		■	■	■	■						
Csak szivattyúzás		■	■	■	■	■		■	■	■	■
Csak centrifuga		■	■	■	■	■		■	■	■	■
Folteltávolítás		■	■	■						■	
Előmosás		■	■	■							■
Öblítés+		■	■	■	■				■		■
Csak öblítés		■	■	■	■	■		■	■	■	■
Anti-allergén			■								
Időmegtakarítás <sup>2)</sup>		■	■	■	■		■				■
Késleltetett indítás		■	■	■	■	■	■	■	■	■	■
Gőzöléses befejezés		■	■	■						■	
Soft Plus		■	■	■	■					■	■











<sup>1)</sup> Ez a beállítás 40 °C-nál alacsonyabb hőmérséklet esetén nem áll rendelkezésre.

<sup>2)</sup> Ha a legrövidebb időtartamot állítja be, azt ajánljuk, hogy csökkentse a töltet méretét. Meg lehet teljesen tölteni a készüléket, de csökkenhet a mosás hatékonysága.

<sup>3)</sup> Ez a beállítás 40 °C-nál alacsonyabb hőmérséklet esetén nem áll rendelkezésre.

### A mosási programokhoz ajánlott mosószerek

Program	Univerzális mosópor <sup>1)</sup>	Univerzális folyékony mosószér	Folyékony mosószér színes ruhadarabokhoz	Kényes gyapjú ruhadarabok	Speciális
Eco 40-60	▲	▲	▲	--	--

Program	Univerzális mosópor <sup>1)</sup>	Univerzális folyékony mosószer	Folyékony mosószer színes ruhadarabokhoz	Kényes gyapjú ruhadarabok	Speciális
Pamut 	▲	▲	▲	--	--
Műszál anyagok 	▲	▲	▲	--	--
Kényes anyagok 	--	--	--	▲	▲
Gyapjú/Selyem   	--	--	--	▲	▲
20 perc – 3 kg 	--	▲	▲	--	--
Kültéri anyagok 	--	--	--	▲	▲
Takaró 	--	--	--	▲	▲
Farmer 	--	--	--	▲	▲

<sup>1)</sup> 60 °C-nál magasabb hőmérsékleten mosópor használata javasolt.

▲ = Ajánlott

-- = Nem ajánlott

## 7.1 Woolmark Apparel Care - Zöld



A Woolmark vállalat ennek a mosógépnek a gyapjúmosási ciklusát jóváhagyta a „kézzel mosható” jelzésű, gyapjú ruhadarabok gépi mosására, azzal a feltétellel, hogy a ruhák mosása a mosógép gyártójától származó utasítások szerint történik. Mindig kövesse a ruhanemű kezelési címkéjén szereplő szárítási és egyéb utasítást. M1734

A Woolmark szimbólum minőségtanúsító védjegy funkciót tölt be számos országban.

## 8. KIEGÉSZÍTŐ FUNKCIÓK

### 8.1 Bevezetés



A kiegészítő funkciók nem választhatóak mindegyik mosási programmal. A mosási programok és a különféle opciók/funkciók összeegyeztethetőségére vonatkozóan lásd a „Programtáblázat” c. szakaszt. Egy opció/funkció kizárhat egy másikat; ebben az esetben a készülék nem engedi a nem összeillő opciók/funkciók együtt történő beállítását. Mindig ügyeljen arra, hogy tiszta és száraz legyen a képernyő, valamint az érintőgombok.

### 8.2 Be/Ki ①

Nyomja meg néhány másodperc hosszan a gombot a készülék be- vagy kikapcsolásához. A készülék be- vagy kikapcsolásakor két különböző hang hallható.

Mivel az energiafogyasztás csökkentésére a Készenlét funkció automatikusan kikapcsolja a készüléket néhány esetben, így előfordulhat, hogy a készüléket ismét be kell kapcsolni.

További részletekért olvassa el a Készenlét c. szakaszt a „Napi használat” című fejezetben.

### 8.3 Anti-allergén 🌿

Ezt a kiegészítő funkciót fehér Pamut ruhadarabok programhoz állítsa be. Amíg ez a kiegészítő funkció ki van választva, sem a hőmérséklet, sem a ciklus időtartama nem módosítható. A Időmegtakarítás ⏱️ és Extra csendes 📢<sup>dB</sup> kiegészítő funkció nem áll rendelkezésre.

Az érintőgomb fölött megjelenik a megfelelő visszajelző.

A kiegészítő funkció a néhány percig 60 °C fölött tartott hőmérsékletű mosási szakasznak köszönhetően eltávolítja a

mikroorganizmusokat. Ez segít a csírasejtek, a baktériumok, a mikroorganizmusok és a részecskék eltávolításában. A pára hozzáadása egy további öblítési szakasszal együtt biztosítja a mosószermaradványok és a pollenek/allergén anyagok alapos eltávolítását, így a kényes és érzékeny bőr számára is megfelelő eredményt biztosít.

### 8.4 Időmegtakarítás ⏱️

Ezzel a kiegészítő funkcióval csökkentheti a program időtartamát.

- Amennyiben a ruhanemű átlagosan vagy enyhén szennyezett, ajánlatos lehet a mosási program lerövidítése. Érintse meg **egyszer** a gombot a program időtartamának csökkentéséhez.
- Kisebb töltet esetén **kétszer** érintse meg ezt a gombot egy extra gyors program beállításához.

A kijelzőn a ⏱️ visszajelző jelenik meg.



Ez a kiegészítő funkció a Gőzölés program időtartamának csökkentéséhez is használható.

### 8.5 Hőmérséklet 🌡️

Egy mosási program kiválasztása esetén a készülék automatikusan javasol egy alapértelmezett hőmérsékletet.

Az alapértelmezett hőmérséklet módosításához válassza ezt a kiegészítő funkciót.

Megjelenik a beállított hőmérséklet \* - - visszajelzője (a készülék nem melegíti a vizet).

### 8.6 Centrifugálás 🌀

Egy program kiválasztása esetén a készülék automatikusan beállítja a megengedett maximális centrifugálási sebességet. A kijelző csak a beállított programnál elérhető centrifugálási sebességet mutatja.



Érintse meg többször a gombot a következőkhöz:

- **Centrifugálási sebesség csökkentése.**
- **Öblítés tartás kiegészítő funkció bekapcsolása.**  
A készülék nem eresztí le az utolsó öblítővizet, hogy megóvja a ruhaneműket a gyűrődéstől. A mosási program leáll, a víz a dobben marad, valamint a végső centrifugálás nem történik meg.

A kijelzőn a  visszajelző jelenik meg.

A fedél zárva marad. A dob rendszeres időközönként forgást végez, hogy csökkentse a ruhák gyűrődését. A fedél kinyitásához le kell engedni a vizet.

Érintse meg a Start/Szünet gombot: a készülék centrifugál és leeresztí a vizet.

- **Az Extra csendes kiegészítő funkció bekapcsolása.**  
Minden centrifugálási (közben és végső centrifugálási) szakasz elmarad, és a készülék a program végén a dobben tartja a vizet. Ez elősegíti a ruhák gyűrődésének csökkentését.

Mivel a program nagyon csendes, este is használható, amikor az olcsóbb éjszakai áram rendelkezésre áll. Egyes programok esetén az öblítéseket a készülék nagyobb mennyiségű víz felhasználásával végzi.

A kijelzőn a  visszajelző jelenik meg.

A fedél zárva marad. A dob rendszeres időközönként forgást végez, hogy csökkentse a ruhák gyűrődését. A fedél kinyitásához le kell engedni a vizet.

Érintse meg a Start/Szünet gombot: a készülék csak szivattyúzást végez.

-  A készülék körülbelül 18 óra elteltével automatikusan leeresztí a vizet.

- **Kapcsolja be a Csak szivattyúzás  kiegészítő funkció (A mosási,**

### **öblítési és centrifugálási szakasz átugrása).**

A készülék csak a szivattyúzást végzi el a kiválasztott mosási programból.

A kijelzőn a -- (hideg), a -- -- (nincs centrifugálás) és a  visszajelző jelenik meg.

- **Kapcsolja be a Csak centrifuga  kiegészítő funkció (A mosási és öblítési szakasz átugrása).**  
A készülék csak a centrifugálást végzi el a kiválasztott mosási programból.

A kijelzőn a -- (hideg), a szakasz visszajelző és a centrifugálás fordulatszáma jelenik meg.

-  Amennyiben a centrifugálási sebesség csökkentése szükséges, alapértelmezetten alacsonyabb fordulatszámú programot válasszon.

## **8.7 Előmosás/foltmosás**

Nyomja meg többször ezt a gombot a két kiegészítő funkció közül az egyik bekapcsolásához.

- **Folteltávolítás **  
A kiegészítő funkció kiválasztásával folteltávolító szakasz adható a programhoz, az erősen szennyezett vagy foltos ruhanemű folteltávolítóval történő kezeléséhez.

Töltse a folteltávolítót a  rekeszbe. A folteltávolító a mosási program megfelelő szakasza alatt kerül beadagolásra.

-  Ez a kiegészítő funkció növelheti a program időtartamát, és 40 °C-nál alacsonyabb hőmérséklet esetén nem áll rendelkezésre.

- **Előmosás **  
A kiegészítő funkció használatával 30 °C-os előmosási szakaszt adhat a mosási szakasz elé.  
A kiegészítő funkció erősen szennyezett ruhanemű, különösen homokkal, porral, sárral és egyéb

szilárd részecskével összepiszkolt ruhák esetén ajánlott.

- i** Ez a kiegészítő funkció növelheti a program időtartamát.

Az érintógomb fölött megjelenik a megfelelő visszajelző.

## 8.8 Öblítés

Ezzel a gombbal az alábbi kiegészítő funkciók egyikét lehet kiválasztani:

- **Öblítés+ kiegészítő funkció **  
Ez a kiegészítő funkció néhány öblítési fázist ad a kiválasztott mosási programhoz.  
Olyan személyek esetében használja ezt a kiegészítő funkciókat, akik allergiások a mosószermaradványokra, valamint olyan helyeken, ahol lágú a víz.

- i** A kiegészítő funkció kismértékben növeli a program időtartamát.

- **Mosási szakasz átugrása - Csak öblítés kiegészítő funkció **  
A készülék csak az öblítési, centrifugálási és szivattyúzási szakaszt végzi el a kiválasztott programból.

Az érintógomb fölött megjelenik a megfelelő visszajelző.



## 8.9 Gőzöléses befejezés

Ez a funkció egy gőz szakaszt iktat be, melyet egy rövid gyűrődésgátló fázis követ a mosási program végén. A gőz szakasz csökkenti a ruhanemű gyűrődését és javítja vasalhatóságát.

Gőz szakasz alatt a  visszajelző villog a kijelzőn.

A dob finom mozgásokat végez kb. 30 percig. A beállítástól függően változik a gőzölési fázis időtartama. Amikor a Plusz

gőz kiegészítő funkció be van állítva, a program gyűrődésmentesítő szakasszal ér véget, és ezalatt a dob időközönként forgó mozgást végez, hogy megakadályozza a ruhanemű

gyűrődését. A kijelzőn  jelenik meg, a  visszajelző folyamatosan világít, és a  visszajelző elkezd villogni. A Start/Szünet gomb szintén világítani kezd. A gyűrődésmentesítő szakasz végén a dob leáll, a visszajelző elalszik, és az ajtózár kiold. A gyűrődésmentesítő szakasz bármikor leállítható az alábbi módszerekkel:



- tartsa nyomva néhány másodpercig a Be/Ki gombot a készülék be- vagy kikapcsolásához;
- fordítsa a választógombot egy másik helyzetbe.

- i** Kisebbruhátöltéssel jobb eredmény érhető el.

## 8.10 Késleltetett indítás

Ezzel a kiegészítő funkcióval a program kezdetét megfelelőbb időpontig késleltetheti.

A megfelelő késleltetés beállításához érintse meg többször a gombot. Az időtartam 30 perces lépésekkel 90 percig, valamint 2 óra és 20 óra között növelhető.



A Start/Szünet  gomb megérintése után a kijelzőn a  visszajelző és a kiválasztott késleltetési időtartam látható, és a készülék megkezdja a visszaszámolást.

## 8.11 Start/Szünet

Érintse meg a Start/Szünet  gombot a készülék indításához vagy szüneteltetéséhez, illetve a futó program megszakításához.

## 9. BEÁLLÍTÁSOK

### 9.1 Hangjelzések





A program végét jelző hangjelzések kikapcsolására a   és  gombot érintse meg egyidejűleg körülbelül 3 másodpercre.





A hangjelzések folytatják a működést, amikor a készülék meghibásodik.

### 9.2 Gyerekzár

Ezzel a kiegészítő funkcióval megakadályozhatja a gyermekeket abban, hogy játsszanak a kezelőpanellel.

- A kiegészítő funkció **be-/kikapcsolásához** egyidejűleg addig tartsa megérintve a   és  gombot, amíg a  visszajelző **világítani nem kezd/el nem alszik** a kijelzőn.

Bekapcsolhatja a kiegészítő funkciót:

- Miután megérinti a Start/Szünet  gombot: az összes gomb és a programkapcsoló inaktívá válik (a Be/Ki  gomb kivételével).
- Mielőtt megérinti a Start/Szünet  gombot: a készülék nem indítható.

A kiegészítő funkció kiválasztását a készülék kikapcsolás után is tárolja.





### 9.3 Soft Plus

Az öblítőszer eloszlásának és a ruhanemű puhaságának optimalizálása érdekében válassza a Soft Plus kiegészítő funkciót.

Ez az öblítőszer funkció használatakor javasolt.





A kiegészítő funkció kismértékben növeli a program időtartamát.

A kiegészítő funkció **be/kikapcsolásához** egyidejűleg addig tartsa megérintve a  és  gombot, amíg a  visszajelző **világítani nem kezd/el nem alszik** a  visszajelző felett.

### 9.4 Állandó extra öblítés

A kiegészítő funkció mindig egy további öblítést eredményez egy új program beállításakor.

- A kiegészítő funkció **be/kikapcsolásához** egyidejűleg addig tartsa megérintve a  és  gombot, amíg a Öblítés+ gomb visszajelzője **világítani nem kezd/el nem alszik**.

## 10. AZ ELSŐ HASZNÁLAT ELŐTT



Üzembe helyezéskor vagy az első használat előtt egy kevés víz jelenléte észlelhető a készülékben. A készülék teljeskörű üzemi vizsgálatát végzik el a gyárban annak biztosítására, hogy a vásárlók tökéletesen működő készüléket kapjanak; az észlelt víz ennek a maradványa, és nincs ok az aggodalomra.

1. Csatlakoztassa a dugaszt a hálózati aljzatba.

2. Nyissa ki a vízcsapot.
3. Öntsön 2 liter vizet a mosószer-adagoló mosási rekeszébe. Ez aktiválja a leeresztő rendszert.
4. Öntsön egy kevés mosószert a mosószer-adagoló mosási rekeszébe.
5. Állítsa be és ruhák nélkül indítson el egy pamut mosására szolgáló programot a legmagasabb hőmérsékleten.

Ez minden szennyeződést eltávolít a dobból és az üstből.

## 11. NAPI HASZNÁLAT



### FIGYELMEZTETÉS!

Lásd a „Biztonság” című fejezetet.

### 11.1 A készülék elindítása

1. Csatlakoztassa a hálózati dugót a hálózati aljzatba.
  2. Nyissa ki a vízcsapot.
  3. Nyomja meg a Be/Ki  gombot a készülék bekapcsolásához.
- Egy rövid hangjelzés hallható.

### 11.2 A mosandó holmi behelyezése

1. Nyissa fel a készülék fedelét.
2. Nyomja meg az **A** gombot.

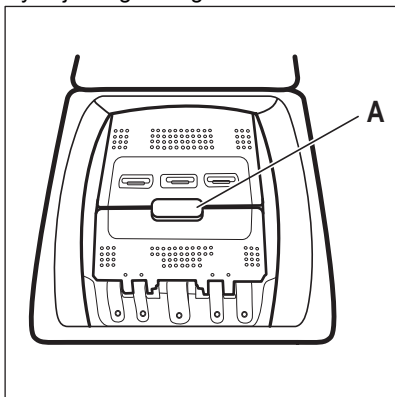

Automatikusan kinyílik a dob.

3. Helyezze a mosandó darabokat egyenként a dobba.
4. Rázza meg a darabokat, mielőtt a készülékbe helyezi őket.

Ügyeljen arra, hogy ne tegyen túl sok mosandó holmit a dobba.

5. Csukja be a dobát, majd a fedelet.



### VIGYÁZAT!

A készüléke fedelének bezárása előtt, ellenőrizze, hogy megfelelően bezárta-e a dobát.

### 11.3 Mosószer-adagoló rekeszek. Mosószer és adalékok használata

1. Mérje ki a megadott mosó- és öblítőszer.
2. Tegye a mosó- és öblítőszer a megfelelő rekeszekbe.







Mindig kövesse a mosószerek csomagolásán található utasításokat, azonban javasoljuk, hogy ne lépje túl a jelzett maximális szintet. Ez a mennyiség garantálja a legjobb mosási eredményt.

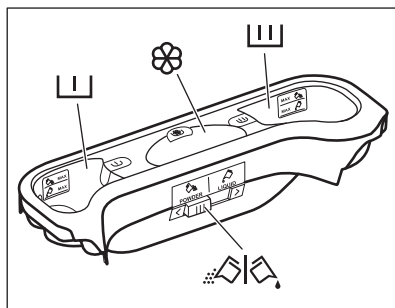

Amikor folyékony mosószert használ, azt (a gyártója által biztosított) adagológolyóban töltsse a készülékbe. Helyezze az adagológolyót a mosógép dobjába, a ruhák tetejére.



-  Mosószertartály előmosáshoz.  
A MAX jelölés a (por vagy folyadék állagú) mosószert maximális töltési szintjét jelzi.  
Töltsön be mosószert (mosóport vagy folyékony mosószert), ha foltmosással rendelkező programot választ.
-  Mosószert-adagoló rekesz a mosási szakaszhoz.  
A MAX jelölés a (por vagy folyadék állagú) mosószert maximális töltési szintjét jelzi.
-  Rekesz a folyékony állagú adalékok számára (szövetkondicionáló, keményítő).  
A **M** jelölés mutatja a folyékony állagú adalékok megengedett maximális szintjét.
-  A por állagú vagy folyékony mosószert kiválasztására szolgáló terelőlap.

## 11.4 Folyékony vagy por állagú mosószert

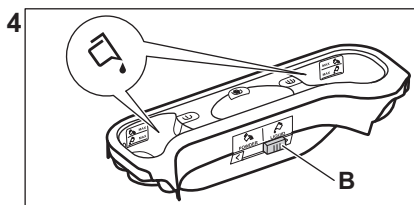
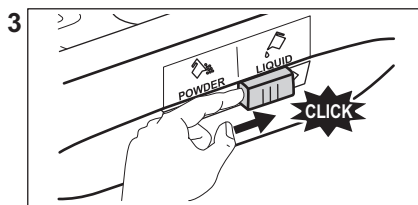
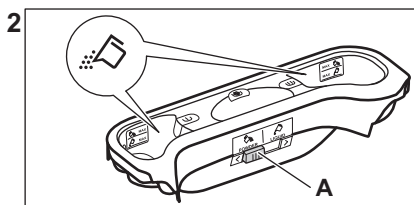
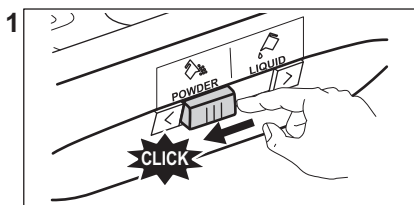

- **A** pozíció mosópor esetén (gyári beállítás).
- **B** pozíció folyékony mosószert esetén.



### Folyékony mosószert használatakor:

- Ne használjon gél állagú vagy sűrű mosószert folyadékot.
- Ne töltsön a készülékbe a maximális szintnél több folyékony mosószert.
- Ne állítsa be a késleltetett indítás funkciót.

## 11.5 Program kiválasztása

1. Fordítsa el a programválasztó gombot. A megfelelő program visszajelzője világítani kezd. Piros színnel villog a Start/Szünet gomb visszajelzője. A kijelző az alapértelmezett hőmérsékletet, a centrifugálási sebességet mutatja, az üres kijelző sávok az elérhető funkciókat jelenítik meg.
2. Nyomja meg a megfelelő gombokat a hőmérséklet és/vagy a centrifugálási sebesség megváltoztatásához.

3. Állítsa be a kívánt és elérhető funkciókat.

## 11.6 Egy program késleltetett indítás nélküli indítása

A program elindításához nyomja meg a Start/Szünet  gombot.

A hozzá tartozó visszajelző villogása megszűnik, és folyamatosan világítani kezd.

A kijelzőn a program éppen működő fázisának visszajelzője villogni kezd.

A program elindul, és a fedél

reteszeli. A kijelzőn a  visszajelző jelenik meg.



A leeresztő szivattyú egy rövid időre bekapcsolhat, amikor a készülék vizet tölt be.

## 11.7 Ciklus időtartamának újraszámítása



A program kezdete után körülbelül 15 perccel:

- A minimálisan szükséges időn belüli tökéletes mosási eredmény eléréséhez, a készülék automatikusan állítja be a dobba tett ruhához a ciklusidőt.
- A kijelző az új időtartamot mutatja.

## 11.8 Egy program késleltetett indítással történő indítása

1. Nyomja meg többször a Késleltetett indítás  gombot, amíg a kijelzőn a késleltetés perceinek vagy óráinak száma meg nem jelenik.

A megfelelő visszajelző világítani kezd.

2. Nyomja meg a Start/Szünet  gombot.

A készülék megkezdí a késleltetett indítás visszaszámlálását.





Amikor a visszaszámlálás befejeződött, automatikusan megkezdődik a program végrehajtása.



Amíg a készüléket el nem indítja a Start/Szünet  gombbal, törölheti vagy megváltoztathatja a beállított késleltetett indítást.



## 11.9 A késleltetett indítás törlése

Késleltetett indítás törlése:

1. Nyomja meg a Start/Szünet  gombot a készülék működésének szüneteltetéséhez.
2. Nyomja meg egymás után többször a Késleltetett indítás  gombot, amíg a  meg nem jelenik a kijelzőn.
3. A program azonnali elindításához nyomja meg ismét a Start/Szünet  gombot.



## 11.10 A program megszakítása és a kiegészítő funkció módosítása

Csak néhány kiegészítő funkciót módosíthat a működése megkezdése előtt.

1. Nyomja meg a Start/Szünet  gombot.
2. Változtassa meg a beállított kiegészítő funkciót.
3. Nyomja meg ismét a Start/Szünet  gombot.

A program folytatódik.



## 11.11 Folyamatban levő program törlése



1. A program törléséhez és a készülék kikapcsolásához nyomja meg a Be/Ki  gombot.
2. A készülék bekapcsolásához ismét nyomja meg a Be/Ki  gombot. Most új mosási programot állíthat be.

-  Új program indítása előtt a készülék leeresztheti a vizet. Ebben az esetben ellenőrizze, hogy továbbra is van-e mosószer a mosószer-adagoló rekeszben, és ha nincs, töltsse fel ismét mosószerrel.

## 11.12 A ProSense töltetérzékelés

-  A program kijelzőn megjelenített időtartama **közepes/nagy töltetre** vonatkozik.

A Start/Szünet  gomb megérintése után a megengedett legnagyobb töltet visszajelzője kialszik, a  visszajelző villog, és a ProSense funkció elindítja a ruhatöltet érzékelését:

1. A készülék a töltetet az első 30 másodpercben érzékeli: a **kg** visszajelző és a  időt jelző pontok villognak, és a dob rövid ideig forog.
2. A töltetérzékelés végén a **kg** visszajelző kialszik, és a  időt jelző pontok abbahagyják a villogást. A program időtartama a töltetnek megfelelően nőhet vagy csökkenhet. További 30 másodperc után megkezdődik a vízbetöltés.

A töltetérzékelés végén, **ha a dob túl van terhelve**, a **MAX** visszajelző villogni kezd a kijelzőn:

Ebben az esetben 30 másodpercig van lehetőség a készülék működésének szüneteltetésére, és a fölös mennyiségű ruhanemű eltávolítására.

Miután eltávolította a fölös mennyiségű ruhaneműt, a program elindításához érintse meg a Start/Szünet  gombot. A ProSense szakasz legfeljebb három alkalommal ismételhető (lásd az 1. pontot).

**Fontos!** Amennyiben nem csökkenti a ruhanemű mennyiségét, a mosási program a túlterhelés ellenére elindul. Ebben az esetben nem garantálható a legjobb mosási eredmény.

-  A program kezdete után körülbelül 20 perccel a program időtartama a ruhatöltet vízfelszívó képességétől függően újból beállítható.

-  A ProSense töltetérzékelés kizárólag teljes mosási programoknál fut le (amikor nincs szakaszkihagyás beállítva).

-  A ProSense funkció nem áll rendelkezésre az olyan programoknál, mint például a Gyapjú/Selyem, valamint a rövid programoknál és a mosási szakasz nélküli programoknál.

## 11.13 A készülék fedelének kinyitása, amikor a program működik



### VIGYÁZAT!

Ha túl magas a hőmérséklet vagy a dobban a víz szintje, akkor továbbra is látható a  fedélzár visszajelző, és nem tudja kinyitni a fedelet.

A fedél kinyitásához a következők szerint járjon el:



1. A készülék kikapcsolásához nyomja meg a Be/Ki  gombot néhány másodpercig.
2. Várjon néhány percet, majd óvatosan nyissa fel a készülék fedelét.
3. Zárja le a fedelet.
4. Kapcsolja be a készüléket, és állítsa be ismét a programot.

## 11.14 A fedél kinyitása, miután a késleltetett indítási funkciót bekapcsolta

Amikor a késleltetett indítás működik, a készülék fedele zárva van.



A készülék fedelének kinyitása:

1. Nyomja meg a Start/Szünet  gombot.

- Eltűnik a fedélzár  visszajelző.
  - Nyissa fel a készülék fedelét.
  - Zárja be a fedelet, és nyomja meg a Start/Szünet  gombot.
- A késleltetett indítás folytatja a működést.

### 11.15 Ciklus vége

Amikor a program befejeződött, a készülék automatikusan leáll. Egy hangjelzés hallható (ha engedélyezve van).

A kijelzőn  jelenik meg, és a fedél zárva visszajelző  eltűnik.

Kialszik a Start/Szünet  gomb visszajelzője.

- A készülék kikapcsolásához nyomja meg a Be/Ki  gombot.

A program lejártá után öt perccel az energiatakarékos funkció automatikusan kikapcsolja a készüléket.

-  Amikor ismét bekapcsolja a készüléket, akkor a kijelzőn a utoljára beállított program kijelzése látható. Forgassa el a programválasztó gombot egy új program beállításához.
- Szedje ki a ruhaneműt a dobból.
  - Ellenőrizze, hogy a dob üres-e.
  - Hagyja egy ideig nyitva az ajtót, hogy elkerülje a penész vagy kellemetlen szagok keletkezését.



### 11.16 Vízleeresztés a ciklus vége után

**A mosási program véget ért, de még mindig víz van a dobban:**

Rendszeresen forog a dob, hogy megakadályozza a ruhák gyűrődését.

Világít a fedélzár  visszajelző. A fedél zárva marad.



A fedél kinyitásához le kell a vizet engednie:

- Szükség esetén csökkentse a centrifugálási sebességet.
  - Nyomja meg a Start/Szünet  gombot.
- A készülék leereszti a vizet és centrifugál.
- A program befejezése után kialszik az ajtózár  visszajelző, és kinyithatja az ajtót.
  - A készülék kikapcsolásához nyomja meg a Be/Ki  gombot néhány másodpercig.

 A készülék leereszti a vizet, és körülbelül 18 óra elteltével automatikusan centrifugál.

### 11.17 Automatikus készenlét funkció kiegészítő funkció

Az energiafogyasztás csökkentésére az Automatikus készenlét funkció funkció automatikusan kikapcsolja a készüléket, ha:

- A Start/Szünet  gomb megnyomása előtt 5 perccel át nem használja a készüléket.  
A készülék ismételt bekapcsolásához nyomja meg a Be/Ki  gombot.
- A mosási program befejezése után 5 perccel  
A készülék ismételt bekapcsolásához nyomja meg a Be/Ki  gombot.  
A kijelzőn a legutoljára beállított program befejezési ideje látható.  
Forgassa el a programválasztó gombot egy új program beállításához.

 Ha olyan programot vagy kiegészítő funkciót állít be, melynek végén a víz a dobban marad, a Automatikus készenlét funkció funkció **nem kapcsolja ki** a készüléket arra való emlékeztetőként, hogy el kell végezni a szivattyúzást.



## 12. HASZNOS TANÁCSOK ÉS JAVASLATOK



### FIGYELMEZTETÉS!

Lásd a „Biztonság” című fejezetet.

### 12.1 A ruhatöltet

- A következők szerint válogassa szét a ruhákat: fehér, színes, műszál, kényes és gyapjúruhák.
- Tartsa be a mosási útmutatásokat, melyek a ruhák kezelési címkéin találhatóak.
- Ne mosson együtt fehér és színes darabokat.
- Egyes színes ruhadarabok elszíneződhetnek az első mosásnál. Célszerű az első néhány mosásnál külön mosni ezeket.
- Fordítsa ki a többrétegű anyagokat, gyapjút és nyomtatott ábrákkal ellátott darabokat.
- Kezelje elő a makacs foltokat.
- Különleges mosószerezrel távolítsa el a makacs szennyeződéseket.
- Legyen körültekintő a függönyökkel. Vegye ki az akasztókat, és tegye mosószába vagy párnahuzatba a függönyöket.
- Centrifugálási szakaszban kiegyensúlyozási problémákat okozhat a nagyon kis ruhatöltet, és túlzott vibrációhoz vezethet. Ha ez történik:
  - a. szakítsa meg a programot, és nyissa ki a készülék ajtaját (lásd a „Napi használat” című fejezetet);
  - b. kézzel rendezze el a dobban a darabokat, hogy azok egyenletesen helyezkedjenek el;
  - c. nyomja meg a Start/Szünet gombot. A centrifugálási szakasz folytatódik.
- Gombolja be a párnahuzatokat, húzza össze a cipzárakat, kapcsolja be a kapcsokat és patentokat. Kösse meg az öveket, zsinégeket, cipőfűzőket, szalagokat és egyéb laza alkotóelemeket.
- Ne mossa a készülékben a nem szegett vagy szakadt ruhadarabokat. Használjon mosószákot a kis és/vagy kényes darabok mosására (pl.:

merevített melltartók, övek, harisnyanadrágok, cipőfűzők, szalagok stb.).

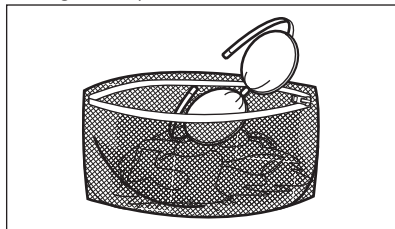

- Ürítse ki a zsebeket, és fordítsa ki a darabokat.

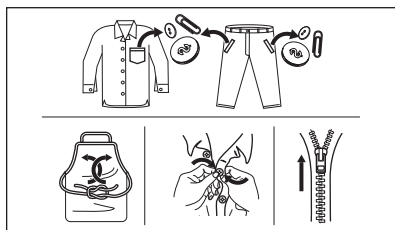

### 12.2 Makacs szennyeződések

Egyes szennyeződések esetében nem elegendő a víz és a mosószerez.

Célszerű az ilyen szennyeződéseket a ruhadarab készülékbe tétele előtt kezelni.

Különleges folteltávolítók állnak rendelkezésre. Azt a különleges folteltávolítót használja, mely megfelel a folt és az anyag jellegének.

### 12.3 Mosószerez fajtája és mennyisége

A mosószerez fajtája és helyes adagolása nemcsak a mosás hatékonyságát befolyásolja, hanem általuk elkerülheti a pazarlást, és védi a környezetét:

- Csak mosógépek számára készült mosószerezet és vegyi árukat használjon. Elsősorban tartsa be ezeket az általános szabályokat:
  - univerzális, valamennyi anyagtipushoz való mosóport használjon, a kényes szövetek kivételével. Fehér darabokhoz és a ruhanemű fertőtlenítéséhez

használjon fehérítőt tartalmazó mosóport,

- valamennyi anyagfajtaához, elsősorban az alacsony hőfokú (max. 60 °C-os) programokhoz való folyékony mosószert, illetve csak gyapjú mosására szolgáló speciális mosószert használjon.
- A mosószert fajtája és mennyisége a következőktől függ: a szövet fajtájától (kényes, gyapjú, pamut stb.), a ruhadarab színétől, a ruhatöltet méretétől, a szennyezettségi foktól, a mosási hőmérséklettől és a vízkeménységtől.
- Mindig tartsa be a mosószerek vagy egyéb termékek csomagolásán található útmutatásokat, és ne lépje túl a készüléken jelzett maximális szintet (**MAX**).
- Ne keverje a különböző fajtájú mosószereket.
- A megadottnál kevesebb mosószert használjon, ha:
  - kevés ruhát mos;
  - a ruhák csak kevésbé szennyezettek;
  - a mosás során sok hab képződik.
- Ha mosószert-tablettát vagy -kapszulát használ, azt mindig a dobba tegye, ne a mosószert-adagolóba.

#### **Az elégtelen mennyiségű mosószert az alábbiakat okozhatja:**

- a mosás eredménye nem kielégítő,
- a ruhatöltet elszűrül,
- a ruhák zsírosak maradnak,
- penész jelenik meg a készülékben.

#### **A túlzott mennyiségű mosószert az alábbiakat okozhatja:**

- habzás,
- csökkent mosóhatás,
- nem megfelelő öblítés,
- nagyobb környezetterhelés.

## **12.4 Környezetvédelmi tanácsok**

A víz- és energiatakarékosság, illetve a környezet megóvása érdekében azt

javasoljuk, hogy kövesse az alábbi tippeket:

- **A normál szennyezettségű ruhaneműt előmosás nélkül is** kimoshatja, mert így mosószert, vizet és időt takarít meg (és egyben védi a környezetet!).
- A készüléket az egyes programoknál jelzett **maximális töltettel töltsen meg, hogy csökkentse az energia- és vízfogyasztást.**
- Megfelelő előkezeléssel eltávolíthatja a foltokat és egyes szennyeződések; ráadásul az előkezelést követően alacsonyabb hőmérsékleten is kimoshatja a ruhákat.
- A megfelelő mennyiségű mosószert használatához tekintse át a mosószert gyártója által javasolt mennyiségeket, és ellenőrizze háztartási vízhálózatában lévő víz keménységét. Lásd a „Vízkeménység” című szakaszt.
- A választott mosási programhoz tartozó **maximális centrifugálási sebességet** állítsa be, **mielőtt megkezdí a ruhanemű szárítását a szárítógépben.** Ez energiát takarít meg a szárítás során.

## **12.5 Vízkeménység**

Ha nagy vagy közepes a vízkeménység a körzetében, akkor célszerű vízlágyítót használni a mosógépekben. Olyan körzetekben, ahol alacsony a vízkeménység, nem szükséges vízlágyító használata.

A lakhelye vízkeménységéről a helyi vízműtől kérjen tájékoztatást.

Megfelelő mennyiségű vízlágyítót alkalmazzon. Mindig tartsa be a termék csomagolásán található útmutatásokat.

## 13. ÁPOLÁS ÉS TISZTÍTÁS



**FIGYELMEZTETÉS!**  
Lásd a „Biztonság” című fejezetet.

### 13.1 Rendszeres tisztítási ütemterv

**A rendszeres tisztítás segítségével meghosszabbítható a készülék élettartama.**

Minden ciklus után hagyja nyitva az ajtót és a mosószer-adagoló rekeszt, hogy a levegő mozoghasson, és felszárítsa a készülék belsejében a nedvességet: ez megakadályozza a penész és a kellemetlen szagok keletkezését.

Ha a készüléket hosszabb ideig nem használja: zárja el a vízcsapot, és válassza le a készüléket az elektromos hálózatról.

Rendszeres tisztítási ütemterv (tájékoztató):

Vízkömentesítés	Évente kétszer
Karbantartó mosás	Havonta egyszer
Fedéltömítés tisztítása	Kéthavonta
Dobtisztítás	Kéthavonta
Mosószer-adagoló tisztítása	Kéthavonta
A vízleeresztő szivattyú szűrőjének tisztítása	Évente kétszer
A befolyócső és a szelepban lévő szűrő tisztítása	Évente kétszer

A következő szakaszok ismertetik az egyes részegységek tisztításának módját.

### 13.2 Idegen tárgyak eltávolítása



Ürítse ki a zsebeket, és minden laza alkotóelemet kössön meg, mielőtt lefuttatja a ciklust. Olvassa el a „Ruhátólét” c. szakaszt a „Hasznos tanácsok és javaslatok” c. fejezetben.

Minden idegen tárgyat (pl. fémkapcsot, gombot, pénzérmét stb.) távolítson el a szűrőkből és a doból. Olvassa el a „Dobtisztítás”, „A vízleeresztő szivattyú tisztítása” és „A befolyócső és a szelepban levő szűrő tisztítása” c. szakaszokat. Szükség esetén forduljon a márkaszervizhez.

### 13.3 Külső tisztítás

Csak enyhe mosogatószerrel és meleg vízzel tisztítsa a készüléket. Hagyjon minden felületet megszáradni. Ne használjon súrolószivacsot és semmilyen dörzshatású anyagot.



**VIGYÁZAT!**  
Ne használjon alkoholt, oldószereket vagy vegyszereket.



**VIGYÁZAT!**  
Ne tisztítsa a fémfelületeket klórtartalmú tisztítószerrel.

### 13.4 Vízkömentesítés



Ha nagy vagy közepes a vízkeménység a körzetében, akkor célszerű vízkötelenítőt használni a mosógépekben.

Rendszeresen ellenőrizze a dobot, hogy nem rakódott-e le rajta vízkő.

A szokásos mosószeres vízlágyítót tartalmaznak, azonban javasoljuk, hogy időnként futtasson le egy programot üres dobbal és vízkőoldó termékkel.



Mindig tartsa be a termék csomagolásán található útmutatásokat.

## 13.5 Karbantartási mosás

Az alacsony hőmérsékletű programok használata esetén előfordulhat, hogy mosószer marad a dobban.

Rendszeresen végezzen karbantartási mosást. Ennek elvégzéséhez:

- Szedje ki az összes ruhaneműt a doból.
- Egy kevés mosószerrel, maximális hőmérsékleten, pamut mosására szolgáló, rövid programot használjon.

## 13.6 A fedél tömítése

Rendszeresen ellenőrizze a tömítést, és minden idegen tárgyat távolítsa el a belső részéről. Szükség esetén tisztítsa meg ammóniatartalmú tisztítókrémmel, mely nem karcolja meg a tömítést.

- i** Mindig tartsa be a termék csomagolásán található útmutatásokat.

## 13.7 A dob tisztítása

Rendszeresen ellenőrizze a dobot, hogy megakadályozza a rozsdarészecskék képződését.

Teljes tisztítás:

1. Rozsdamentes acélhoz készült termékkel tisztítsa meg a dobot.
- i** Mindig tartsa be a termék csomagolásán található útmutatásokat.
2. Futtasson egy rövid pamut programot maximális hőmérsékleten, vagy a Géptisztítás programot, ha rendelkezésre áll. Töltsön kis mennyiségű mosóport az üres dobba, hogy eltávolítsa az esetlegesen visszamaradt szennyeződések.

## 13.8 A mosószer-adagoló tisztítása

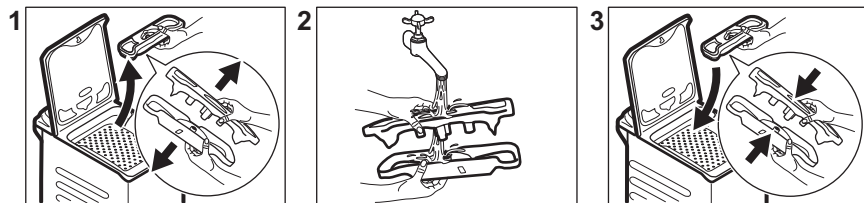

## 13.9 A leeresztő szűrő tisztítása

Rendszeresen ellenőrizze a leeresztőszivattyú szűrőjét, hogy az tiszta-e.

A következő esetekben tisztítsa meg a leeresztőszivattyút:

- A készülék nem engedi ki a vizet.
- A dob nem forog.
- Szokatlan zaj hallható a készülékből, mivel a leeresztőszivattyú működését valami akadályozza.
- A kijelzőn **E20** riasztási kód látható



### FIGYELMEZTETÉS!

- Húzza ki a hálózati csatlakozódugót a konnektorból.
- Ne vegye ki a szűrőt, amíg működik a készülék.
- Ne tisztítsa a szivattyút, ha forró a készülékben lévő víz. Várja meg, amíg a víz lehűl.

Tartson kéznél egy rongyot, amivel felitathatja a vizet, amely a szűrő eltávolításakor távozik a készülékből.

A szivattyú tisztításához a következők szerint járjon el:

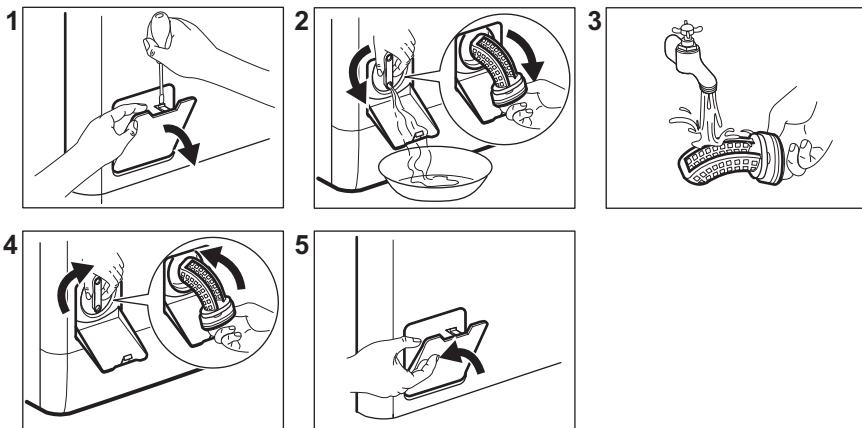

### 13.10 A befolyócső és a szelepen lévő szűrő tisztítása

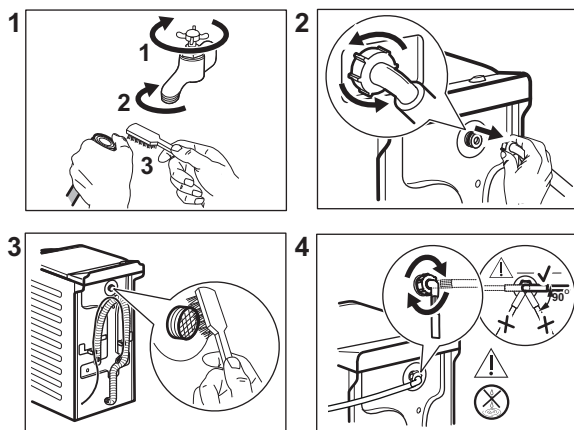

### 13.11 Vészleeresztés

Amennyiben a készülék nem eresztí le a vizet, végezze el „A leeresztő szivattyú tisztítása” c. részben leírt eljárást. Szükség esetén tisztítsa meg a szivattyút.

Amikor vészleeresztési eljárással engedi le a vizet, akkor ismét be kell kapcsolnia a leeresztőrendszert:

1. Öntsön 2 liter vizet a mosószertartó adagoló főmosási rekeszébe.
2. A víz leeresztéséhez indítsa el a programot.

### 13.12 Fagyveszély

Ha olyan helyen van a készülék elhelyezve, ahol 0 °C környékén vagy alatta lehet a hőmérséklet, akkor engedje ki a megmaradt vizet a befolyócsőből és a leeresztő szivattyúból.

1. Húzza ki a hálózati csatlakozódugót a konnektorból.
2. Zárja el a vízcsapot.
3. Tegye a befolyócső két végét egy tartályba, és hagyja a csőből kifolyni a vizet.
4. Ürítse ki a leeresztő szivattyút. Tekintse át a vészleeresztési eljárást.

5. Amikor üres a vízszivattyú, akkor szerelje ismét vissza a befolyócsövet.



### FIGYELMEZTETÉS!

Ellenőrizze, hogy magasabb-e 0 °C-nál a hőmérséklet, mielőtt ismét használja a készüléket. A gyártó nem vállal felelősséget az alacsony hőmérsékletek miatt keletkező károkért.

## 14. HIBAELHÁRÍTÁS



### FIGYELMEZTETÉS!

Lásd a „Biztonság” című fejezetet.

### 14.1 Riasztási kódok és a lehetséges hibák

A készülék nem indul el vagy megáll működés közben. Először próbálja meg kiküszöbölni a hibát (lásd a táblázatokat).



### FIGYELMEZTETÉS!

Bármilyen ellenőrzés előtt kapcsolja ki a készüléket.

**Néhány probléma esetén a kijelzőn megjelenhet egy riasztási kód, és a Start/Szünet  a gomb folyamatosan villoghat:**

Probléma	Lehetséges megoldás
 A készülék nem tölti be megfelelően a vizet.	<ul style="list-style-type: none"> <li>• Győződjön meg róla, hogy a vízvételi csap nyitva van.</li> <li>• Győződjön meg róla, hogy a vízvételi forrásban lévő víznyomás nem túl alacsony-e. Az erre vonatkozó információkat a helyi vízügyi hatóságoktól szerezheti be.</li> <li>• Győződjön meg róla, hogy a vízvételi csap nincs eldugulva.</li> <li>• Ellenőrizze, hogy a vízbefolyó cső nincs-e megcsavarodva, megsérülve vagy megtörve.</li> <li>• Ellenőrizze, hogy a vízbefolyó cső csatlakozása megfelelő.</li> <li>• Győződjön meg róla, hogy a bemeneti tömlő és a szelep szűrője nincs eltömődve. Nézze meg az „Ápolás és tisztítás” című részt.</li> </ul>

<b>E20</b> A készülék nem eresztile a vizet.	<ul style="list-style-type: none"> <li>• Győződjön meg róla, hogy a szifon nincs eltömődve.</li> <li>• Ellenőrizze, hogy a vízleeresztő cső nincs-e megcsavarodva vagy megtörve.</li> <li>• Győződjön meg róla, hogy a lefolyószűrő nincs eldugulva. Szükség esetén tisztítsa a szűrőt. Nézze meg az „Ápolás és tisztítás” című részt.</li> <li>• Ellenőrizze, hogy a vízleeresztő cső csatlakozása megfelelő.</li> <li>• Állítsa be a szivattyúzás programot, ha leeresztő fázis nélküli programot választ.</li> <li>• Állítsa be a szivattyúzás programot, ha olyan opciót választ, amelynek a végén a víz a dobban marad.</li> </ul>
<b>E91</b> Belső hiba. Nincs kommunikáció a készülék elektronikus részeségei között.	<ul style="list-style-type: none"> <li>• A program nem fejeződött be megfelelően, vagy a készülék túl korán leállt. Kapcsolja ki, majd kapcsolja be újra a készüléket.</li> <li>• Ha a riasztási kód ismét megjelenik, forduljon a márkaszervizhez.</li> </ul>
<b>EHO</b> A hálózati feszültség ingadozik.	<ul style="list-style-type: none"> <li>• Várja meg, hogy a feszültségingadozás megszűnjön.</li> </ul>
<b>EFO</b> A túlsordulásgátló bekapcsolt.	<ul style="list-style-type: none"> <li>• Válassza le a készüléket az elektromos hálózatról, és zárja el a vízcsapot. Forduljon a márkaszervizhez.</li> </ul>

Ha a kijelző a fentiekől eltérő hibakódot mutat, kapcsolja ki, majd be a készüléket. Ha a probléma továbbra is fennáll, forduljon a márkaszervizhez.

A mosógép egyéb hibája esetén a lehetséges megoldáshoz nézze át az alábbi táblázatot.

Probléma	Lehetséges megoldás
A program nem indul el.	<ul style="list-style-type: none"> <li>• Győződjön meg róla, hogy a hálózati csatlakozó csatlakoztatva van a hálózati aljzathoz.</li> <li>• Győződjön meg arról, hogy a készülék fedele és a dob ajtaja be van-e zárva.</li> <li>• Győződjön meg róla, hogy nincs kioldott biztosíték a biztosítékdozban.</li> <li>• Győződjön meg róla, hogy a Start/Szünet  gombot megérintették.</li> <li>• Ha időkéleltetés van beállítva, törölje azt, vagy várja meg a visszaszámlálás befejeződését.</li> <li>• Kapcsolja ki a Gyerekzár funkciót, ha az be van kapcsolva.</li> <li>• Ellenőrizze a kiválasztott programnál a választógomb helyzetét.</li> </ul>
A készülék megtelik vízzel, majd azonnal leereszti azt.	<ul style="list-style-type: none"> <li>• Ellenőrizze, hogy a vízleeresztő tömlő a megfelelő pozícióban van-e. Lehetséges, hogy kifolyócső túl alacsonyan helyezkedik el. Olvassa el az „Üzembe helyezési utasítás” című részt.</li> </ul>

Probléma	Lehetséges megoldás
A centrifugálási szakasz nem működik, vagy a mosási ciklus szokatlanul sokáig tart.	<ul style="list-style-type: none"> <li>• Állítsa be a centrifugálás programot.</li> <li>• Győződjön meg róla, hogy a lefolyószűrő nincs eldugulva. Szükség esetén tisztítsa a szűrőt. Nézze meg az „Ápolás és tisztítás” című részt.</li> <li>• Rendezze el kézzel a dob tartalmát, majd indítsa újra a centrifugálási szakaszt. Elképzelhető, hogy a fennakadást egyensúlyproblémák okozzák.</li> </ul>
Víz van a padlón.	<ul style="list-style-type: none"> <li>• Győződjön meg róla, hogy a vízcsövek szorosan csatlakoznak és nincs vízszivárgás.</li> <li>• Ügyeljen arra, hogy a vízbevezető tömlő és a lefolyócső ne legyen sérült.</li> <li>• Ügyeljen arra, hogy a megfelelő mosószert és abból is a megfelelő mennyiséget használja.</li> </ul>
Nem lehet felnyitni a készülék fedelét.	<ul style="list-style-type: none"> <li>• Ellenőrizze, hogy nem választott-e olyan mosási programot, melynél a ciklus végén a víz a dobban marad.</li> <li>• Győződjön meg róla, hogy a mosási program befejeződött.</li> <li>• Állítsa be a szivattyúzás vagy centrifugálás programot, ha víz van a dobban.</li> <li>• Ellenőrizze, hogy a készülék kap-e tápfeszültséget.</li> <li>• Ezt a jelenséget a készülék hibája okozhatja. Forduljon a márkaszervizhez.</li> </ul>
A készülékből szokatlan zajok hallatszanak, valamint rázkódik.	<ul style="list-style-type: none"> <li>• Győződjön meg róla, hogy a készülék vízszintesen áll. Olvassa el az „Üzembe helyezési utasítás” című részt.</li> <li>• Győződjön meg róla, hogy a csomagolást és/vagy a szállítócsavarokat eltávolították. Olvassa el az „Üzembe helyezési utasítás” című részt.</li> <li>• Adjon még több ruhaneműt a dob tartalmához. Elképzelhető, hogy a töltet túl kicsi.</li> </ul>
A program végrehajtása során a program időtartama nő vagy csökken.	<ul style="list-style-type: none"> <li>• A ProSense System képes a program időtartamának beállítására a ruhanemű típusának és mennyiségének megfelelően. Tekintse meg „A ProSense System töltetérzékelés” c. szakaszt a „Napi használat” című fejezetben.</li> </ul>
A mosási eredmény nem kielégítő.	<ul style="list-style-type: none"> <li>• Növelje a mosószert mennyiségét, vagy használjon más típusú mosószert.</li> <li>• Használjon speciális termékeket a makacs foltok eltávolításához, mielőtt a gépbe tenné a ruhákat.</li> <li>• Győződjön meg arról, hogy a megfelelő hőmérsékletet választja.</li> <li>• Csökkentse a dob töltetét.</li> </ul>
Túl sok hab képződik a dobban mosás közben.	<ul style="list-style-type: none"> <li>• Csökkentse a mosószert mennyiségét.</li> </ul>



Probléma	Lehetséges megoldás
A mosási ciklus után mosószermaradványok találhatóak a adagolófiókban.	<ul style="list-style-type: none"> <li>Ellenőrizze, hogy megfelelő helyzetben van-e a terelőlap.</li> <li>Ellenőrizze, hogy a mosószer-adagolót a jelen használati utasításban leírtaknak megfelelően használta-e.</li> </ul>

Ellenőrzés után kapcsolja be a készüléket. A program a megszakítás pillanatától indul tovább.

Ha a probléma ismét jelentkezik, akkor forduljon a márkaszervizhez.

A márkaszerviz számára szükséges adatok az adattáblán találhatóak.

## 15. FOGYASZTÁSI ÉRTÉKEK

### 15.1 Bevezetés



Az energiahatékonysági címkére vonatkozó részletes tájékoztatásért keresse fel a [www.theenergylabel.eu](http://www.theenergylabel.eu) weboldalt.



A készülékhez mellékelt energiahatékonysági címkén található QR-kód a készülék EU EPREL adatbázisban szereplő teljesítményével kapcsolatos adatokra mutató hivatkozást tartalmaz. A későbbi tájékozódás érdekében tartsa meg az energiahatékonysági címkét a használati útmutatóval és a készülékhez mellékelt minden egyéb dokumentummal együtt. Ugyanezek az adatok az EPREL adatbázisban is megtalálhatók a <https://eprel.ec.europa.eu> hivatkozás, továbbá a készülék adattábláján levő modellnév és termékszám segítségével. Az adattábla elhelyezkedésével kapcsolatban olvassa el a „Termékleírás” című fejezetet.

### 15.2 Magyarázat

<b>kg</b>	Ruhátöltet.	<b>ó:pp</b>	Program időtartama.
<b>kWh</b>	Energiafogyasztás.	<b>°C</b>	Hőmérséklet a ruhaneműben.
<b>Liter</b>	Vízfelhasználás.	<b>ford./perc</b>	Centrifugálás fordulatszáma.
<b>%</b>	Maradék nedvesség a centrifugálási fázis befejezésekor. Minél nagyobb a centrifugálás fordulatszáma, annál erősebb a zaj, és annál kevesebb a maradék nedvesség.		



Az értékeket és a program időtartamát számos tényező befolyásolhatja, mint pl. a szoba hőmérséklete, a víz hőmérséklete és nyomása, a ruhatöltet típusa és mennyisége, valamint a tápfeszültség, továbbá az is, ha módosítja a program alapértelmezett beállítását.

### 15.3 Az Európai Bizottság 2019/2023 számú rendeletének megfelelően

Eco 40-60 program	kg	kWh	Liter	ó:pp	%	°C	ford./perc <sup>1)</sup>
Teljes töltet	7	1.020	54	3:25	53	47	1151
Fél töltet	3,5	0.395	42	2:40	53	33	1151
Negyed töltet	2	0.185	34	2:40	55	24	1151

<sup>1)</sup> Maximális centrifugálási fordulatszám.

Energiafogyasztás a különböző üzemmódokban

Ki (W)	Készlet (W)	Készletetett indítás (W)
0.50	0.50	4.00

Időtartam a kikapcsolásig/készlet üzemmódig maximum 15 perc.

### 15.4 Normál programok



Ezek az értékek csak tájékoztató jellegűek.

Program	kg	kWh	Liter	ó:pp	%	°C	ford./perc <sup>1)</sup>
Pamut <sup>2)</sup> 95 °C	7	2.50	90	4:10	53	85	1200
Pamut 60 °C	7	1.65	90	3:50	53	55	1200
Pamut <sup>3)</sup> 20 °C	7	0.30	90	2:50	53	20	1200
Műszálas anyagok 40 °C	3	0.55	50	2:10	35	40	1200

Program	kg	kWh	Liter	ó:pp	%	°C	ford./perc <sup>1)</sup>
Kényes anyagok <sup>4)</sup> 30 °C	2	0.35	50	1:00	35	30	1200
Gyapjú/Selyem 30 °C	1.5	0.20	45	1:10	30	30	1200

1) A centrifugálási fordulatszám referencia visszajelzője.

2) Erősen szennyezett szövetek mosásához alkalmas.

3) Enyhén szennyezett pamut, műszálás és kevertszálás anyagok mosásához alkalmas.

4) Gyors mosási ciklusként is használható enyhén szennyezett ruhaneműhöz.

## 16. A HASZNÁLAT LÉPÉSEI RÖVIDEN

### 16.1 Napi használat

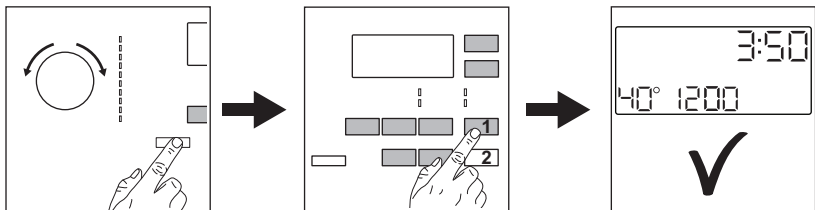



Csatlakoztassa a hálózati dugót a hálózati aljzatba.

Nyissa ki a vízcsapot.

Helyezze be a ruhaneműt.

Öntse a mosószert és egyéb kezelőanyagot a mosószert-adagoló megfelelő részébe.

1. A készülék bekapcsolásához nyomja meg a **Be/Ki**  gombot. Fordítsa el a programkapcsolót a kívánt program beállításához.

2. Válassza ki a megfelelő gombok segítségével a szükséges kiegészítő funkciókat (1). A program elindításához érintse meg a **Start/Szünet**  (2) gombot.



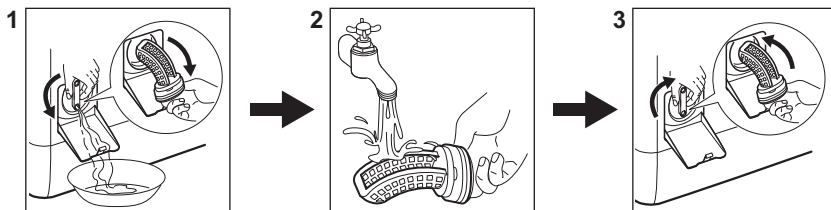

3. A gép elindul.  
A program végén vegye ki a ruhaneműt.  
A készülék kikapcsolásához nyomja meg a **Be/Ki**  gombot.

## 16.2 A leeresztő szivattyú szűrőjének tisztítása



Rendszeresen tisztítsa a szűrőt, különösen akkor, ha a **E20** figyelmeztető kód megjelenik a kijelzőn.

## 16.3 Programok

Programok	Töltet	Termékleírás
<b>Eco 40-60</b>	7 kg	Fehér és színes pamut. Normál mértékben szennyezett ruhaneműk.
<b>Pamut</b> 	7 kg	Fehér és színes pamut.
<b>Műszálás anyagok</b> 	3 kg	Műszálás vagy kevertszálás szövetek.
<b>Kényes anyagok</b> 	2 kg	Kényes textilía, pl. akril, viszkóz és poliészter.
<b>Gyapjú/Selyem</b> 	1.5 kg	Gépben mosható gyapjú, kézzel mosható gyapjú és kényes ruhanemű.
<b>Gőzölés</b> 	1 kg	Gőzölő program pamut, műszálás és kényes darabokhoz.
<b>20 perc – 3 kg</b> 	3 kg	Pamut és műszálás darabok enyhén szennyezten vagy csupán egyszer viselve.
<b>Kültéri anyagok</b> 	2 kg <sup>1)</sup> 1 kg <sup>2)</sup>	Korszerű szabadtéri sportruházat.
<b>Takaró</b> 	2 kg	Egy műszálás pléd, takaró, paplan.
<b>Farmer</b> 	3 kg	Pamutvászon és jersey ruhanemű.

1) Mosási program.

2) Mosási program és impregnáló szakasz.

## 17. KÖRNYEZETVÉDELMI TUDNIVALÓK

A  következő jelzéssel ellátott anyagokat hasznosítsa újra. Újrahasznosításhoz tegye a megfelelő konténerekbe a csomagolást. Járuljon hozzá környezetünk és egészségünk védelméhez, és hasznosítsa újra az elektromos és elektronikus hulladékot. A

 tiltó szimbólummal ellátott készüléket ne dobja a háztartási hulladék közé. Juttassa el a készüléket a helyi újrahasznosító telepre, vagy lépjen kapcsolatba a hulladékkezelésért felelős hivatallal.









[www.aeg.com/shop](http://www.aeg.com/shop)



135993901-A-312021



**AEG**

Ovaj dokument je originalno proizveden i objavljen od strane proizvođača, brenda AEG, i preuzet je sa njihove zvanične stranice. S obzirom na ovu činjenicu, Tehnoteka ističe da ne preuzima odgovornost za tačnost, celovitost ili pouzdanost informacija, podataka, mišljenja, saveta ili izjava sadržanih u ovom dokumentu.

Napominjemo da Tehnoteka nema ovlašćenje da izvrši bilo kakve izmene ili dopune na ovom dokumentu, stoga nismo odgovorni za eventualne greške, propuste ili netačnosti koje se mogu naći unutar njega. Tehnoteka ne odgovara za štetu nanесenu korisnicima pri upotrebi netačnih podataka. Ukoliko imate dodatna pitanja o proizvodu, ljubazno vas molimo da kontaktirate direktno proizvođača kako biste dobili sve detaljne informacije.

Za najnovije informacije o ceni, dostupnim akcijama i tehničkim karakteristikama proizvoda koji se pominje u ovom dokumentu, molimo posetite našu stranicu klikom na sledeći link:

<https://tehnoteka.rs/p/aeg-masina-za-pranje-vesa-ltn7e272e-akcija-cena/>