

## Uputstvo za upotrebu

WHIRLPOOL mašina za pranje sudova WSIP 4023 PFE



Tehnoteka je online destinacija za upoređivanje cena i karakteristika bele tehnike, potrošačke elektronike i IT uređaja kod trgovinskih lanaca i internet prodavnica u Srbiji. Naša stranica vam omogućava da istražite najnovije informacije, detaljne karakteristike i konkurentne cene proizvoda.

Posetite nas i uživajte u ekskluzivnom iskustvu pametne kupovine klikom na link:

<https://tehnoteka.rs/p/whirlpool-masina-za-pranje-sudova-wsip-4o23-pfe-akcija-cena/>

# UPUTSTVO ZA UPOTREBU



**HVALA ŠTO STE KUPILI PROIZVOD KOMPANIJE WHIRLPOOL.**

Kako biste dobili kompletniju podršku, molimo da registrujete Vaš uređaj na: [www.whirlpool.eu/register](http://www.whirlpool.eu/register).

**Pre korišćenja uređaja pažljivo pročitajte Bezbednosna Uputstva.**

## OPIS PROIZVODA

### UREĐAJ

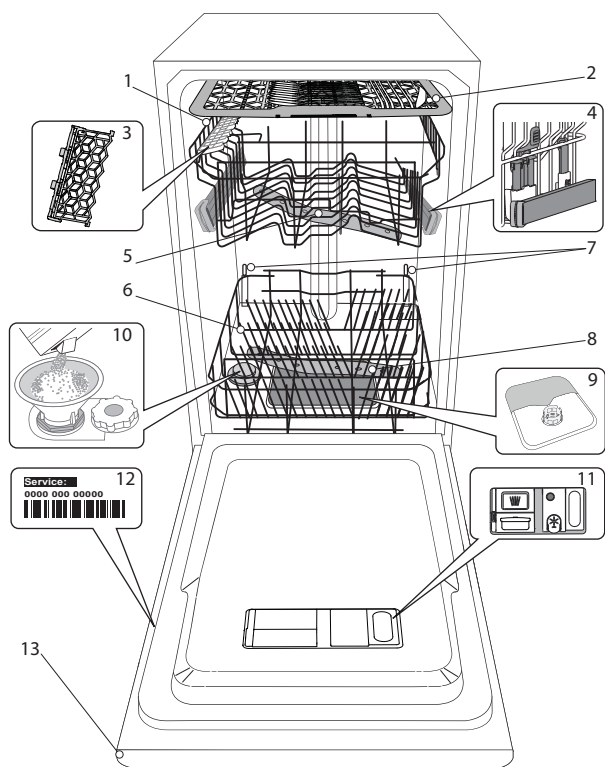

1. Gornja korpa
2. Polica za pribor za jelo
3. Sklopiva krilca
4. Podešivač visine gornje korpe
5. Gornja prskalica
6. Donja korpa
7. Potporni Power Clean®
8. Donja prskalica
9. Sklop filtera
10. Rezervoar za so
11. Posude za deterdžent i sredstvo za ispiranje
12. Natpisna pločica
13. Kontrolna tabla

### KONTROLNA TABLA

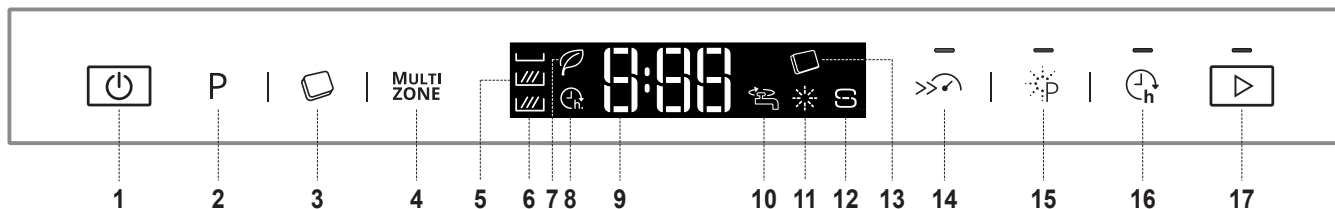

1. Dugme za UKLJUČI/ISKLJUČI
2. Dugme za biranje programa
3. Dugme za deterdžent u vidu tableta (Sve u jednom)
4. Dugme „Multizone“
5. Ekran
6. „Multizone“ svetlosni indikator
7. Svetlosni indikator Eko programa
8. Odloženi POČETAK svetlosni indikator
9. Broj programa i indikator preostalog vremena
10. Svetlosni indikator za zatvorenu slavinu za vodu
11. Svetlosni indikator za sredstvo za ispiranje
12. Svetlosni indikator za dopunu soli
13. Svetlosni indikator za deterdžent u vidu tableta (Sve u jednom)
14. Dugme za Turbo funkciju sa svetlosnim indikatorom
15. Dugme za Power Clean funkciju sa svetlosnim indikatorom
16. Dugme za Odloženi POČETAK sa svetlosnim indikatorom
17. POČETAK dugme za indikatorom

# PRVA UPOTREBA

## SO, SREDSTVO ZA ISPIRANJE I DETERDŽENT

### SAVETI U VEZI SA PRVOM UPOTREBOM

Nakon ugradnje, uklonite zapušače sa korpi i elastične elemente za zadržavanje sa gornje korpe.

### MENI ZA PODEŠAVANJA

1. Uključite uređaj pritiskom na dugme **UKLJUČI/ISKLJUČI**.
2. Isključite uređaj pritiskom na dugme **UKLJUČI/ISKLJUČI**.
3. Pritisnite i zadržite dugme **POČETAK** 5 sekundi, dok ne začujete zvučni signal.
4. Na displeju se prikazuje prva dostupna postavka (slovo „A“), praćena njenom vrednošću (na primer: 3).
5. Pritisnite **P** da biste se kretali kroz listu dostupnih postavki i da biste videli njihovu vrednost (videti tabelu ispod), a zatim pritisnite **POČETAK** ako želite da promenite vrednost prikazane postavke: njena vrednost počinje da treperi.
6. Koristite dugmad **P** da biste promenili trepćuću vrednost odabranih postavki, a zatim pritisnite **POČETAK** da biste sačuvali novu vrednost: prestaće da treperi.
7. Da biste promenili drugu postavku ponovite korake 5-6.
8. Da biste izašli iz menija za podešavanja pritisnite dugme **UKLJUČI/ISKLJUČI**.

SLOVO	POSTAVKA	VREDNOSTI (Podrazumevana - podebljnim slovima)
	<b>Nivo tvrdoće vode</b> (videti „Podešavanje tvrdoće vode“ i „Tabelu tvrdoće vode“)	1   2   <b>3</b>   4   5
	<b>Nivo sredstva za ispiranje</b> (videti „Podešavanje doziranja sredstva za ispiranje“)	1   2   3   <b>4</b>   5
	<b>Pokrenite program</b> Da biste podesili da se prilikom uključivanja uređaja pojavi ciklus. „E“ = Eko, „L“ = Poslednji ciklus	<b>E</b>   L
	<b>Nivo osvetljenja</b> Da biste podesili nivo osvetljenja displeja. „Lo“ = Nizak, „Hi“ = Visok	Lo   <b>Hi</b>
	<b>Nivo zvuka</b> Da biste podesili jačinu zvuka. „OF“ = zvuk isključen, „Lo“ = tiho, „Hi“ = glasno.	OF   Lo   <b>Hi</b>
	<b>Svetla na podu</b> (videti „Opcije i funkcije“) “On” = On, “OF” = Off	<b>On</b>   OF
	<b>Fabrička podešavanja</b> Da biste vratili na podrazumevana fabrička podešavanja sve vrednosti postavki uključenih u meni za podešavanje. Nakon aktiviranja ove postavke (ON), mašina se ISKLJUČUJE i vraća na fabrička podešavanja. “On” = On, “OF” = Off	<b>On</b>   OF

### PUNJENJE SPREMNIKA ZA SOL

Upotreba soli sprečava stvaranje KAMENCA na posudu i na funkcionalnim komponentama mašine.

- Obavezno je **DA REZERVOAR ZA SO NIKADA NE BUDE PRAZAN**.
- Važno je podesiti tvrdoću vode.

Rezervoar za so se nalazi u donjem delu mašine za pranje sudova (videti OPIS PROIZVODA) i mora se puniti kada se uključi **indikatorsko svetlo DOPUNA SOLI** na kontrolnoj tabli.

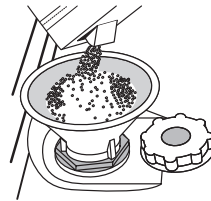

1. Uklonite donju korpu i odvrnite poklopac rezervoara (u smeru suprotnom od smera kretanja kazaljki na satu)..
2. Samo prvi put kada ovo radite: napunite rezervoar za so vodom.
3. Postavite levak (*vidite sliku*) i napunite rezervoar za so do ivice (oko 1 kg); nije neuobičajeno da malo vode iscuri.
4. Uklonite levak i obrišite ostatke soli sa otvora.

Vodite računa da poklopac bude čvrsto zavijen, tako da deterdžent ne može da uđe u posudu tokom programa pranja (to može da ošteti omekšivač za vodu tako da se ne može popraviti).

Čim se ovaj postupak završi, pokrenite program bez punjenja.

Samo program „Pretpranje“ NIJE dovoljan.

Ostaci sonog rastvora ili zrna soli mogu da izazovu duboku koroziju i time nepovratno oštete delove od nerđajućeg čelika.

Za kvarove koji nastanu pod ovakvim okolnostima garancija ne važi.

Nakon što sipate so u mašinu, svetlosni indikator za **DOPUNA SOLI se isključuje**.

**Koristite samo so koja je posebno napravljena za mašine za pranje sudova.**

**Ako rezervoar za so nije pun, može doći do oštećenja omekšivača vode i grejača usled nagomilavanja kamenca.**

**Korišćenje soli se preporučuje sa bilo kojom vrstom deterdženta za mašinu za pranje sudova.**

**Kad god je potrebno da dodate so, obavezno je da obavite proceduru pre početka ciklusa pranja da bi se izbegla korozija.**

### PODEŠAVANJE TVRDOĆE VODE

Da bi omekšivač za vodu radio kako treba, neophodno je da tvrdoća vode bude podešena na osnovu stvarne tvrdoće vode u vašoj kući. Ove informacije možete dobiti od lokalnog snabdevača vodom.

Fabrička postavka je „3“ za prosečnu tvrdoću vode.

Da biste promenili, sledite uputstva iz odeljka „MENI ZA PODEŠAVANJA“.

Tabela tvrdoće vode				
	Nivo	°dH nemački stepeni	°fH francuski stepeni	°Clark engleski stepeni
1	Meka	0 - 6	0 - 10	0 - 7
2	Srednja	7 - 11	11 - 20	8 - 14
3	Prosečna	12 - 16	21 - 29	15 - 20
4	Tvrda	17 - 34	30 - 60	21 - 42
5	Veoma tvrda	35 - 50	61 - 90	43 - 62

# PRVA UPOTREBA

## SO, SREDSTVO ZA ISPIRANJE I DETERDŽENT

### SISTEM ZA OMEKŠAVANJE VODE

Omekšivač vode automatski smanjuje tvrdoću vode i time sprečava nakupljanje kamenca na grejaču, čime takođe doprinosi efikasnijem čišćenju.

**Ovaj sistem sam sebe regeneriše pomoću soli, te je stoga obavezno da dopunite rezervoar za so kada je prazan.**

Intervali vykonávania regenerácie závisia od nastavenia tvrdosti vody – regenerácia sa vykonáva raz za 6 Eko cyklov, ak je tvrdost vody nastavená na 3.

Proces regeneracije počinje sa poslednjim ispiranjem i završava se u fazi sušenja, pre završetka ciklusa.

- Jedna regeneracija troši: ~3,5 l vode;
- Produžava ciklus za još 5 minuta;
- Troši ispod 0,005 kWh energije

### PUNJENJE POSUDA ZA SREDSTVO ZA ISPIRANJE

Sredstvo za ispiranje olakšava SUŠENJE posuđa. Posuda za sredstvo za ispiranje **A** treba da se napuni kada se upali **svetlosni indikator DOPUNA SREDSTVA ZA ISPIRANJE** na kontrolnoj tabli

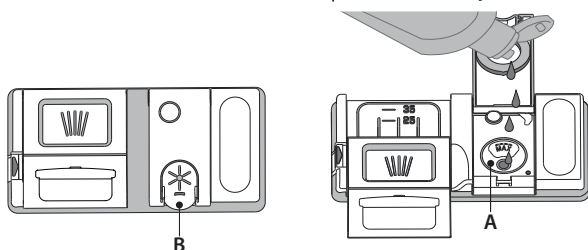

1. Otvorite posudu B tako što ćete pritisnuti i povući na gore jezičak na poklopcu.
2. Pažljivo sipajte sredstvo za ispiranje do oznake za maksimum (110 ml) na prostoru za punjenje - izbegavajte prosipanje. Ako se to dogodi, odmah obrišite prosuto suvom krpom..
3. Ponovo zavrните poklopac.
4. Pritisnite poklopac dok se ne začuje zvuk škljocanja.

**NIKADA ne sipajte sredstvo za ispiranje direktno u kadicu.**

### PODEŠAVANJE DOZIRANJA SREDSTVA ZA ISPIRANJE

Ako niste u potpunosti zadovoljni rezultatima sušenja, možete da podesite količinu sredstva za ispiranje koja se koristi

Da biste promenili, sledite uputstva iz odeljka „MENI ZA PODEŠAVANJA“.

Ako je nivo sredstva za ispiranje podešen na 1, sredstvo za ispiranje se neće koristiti. Svetlosni indikator NIZAK NIVO SREDSTVA ZA ISPIRANJE neće svetleti ako nestane sredstva za ispiranje.

Mogu se podesiti maksimalno 5 nivoa u zavisnosti od modela mašine za pranje sudova. Fabričko podešavanje je "5".

- Ako vidite plavičaste tragove na posuđu, podesite nizak broj (2-3).
- Ako na posuđu ima kapljica vode ili tragova kamenca, podesite visok broj (4-5).

### PUNJENJE POSUDE ZA DETERDŽENT

**Korišćenje deterdžente koji nije namenjen za mašine za pranje sudova može da izazove kvar ili oštećenje uređaja.**

**Za postizanje najboljih rezultata pranja i sušenja, neophodna je kombinovana upotreba deterdženta, sredstva za ispiranje i rafinisane soli.**

**Preporučujemo korišćenje deterdženata koji ne sadrže fosfate ili hlor, jer su ti proizvodi štetni za okolinu.**

**Dobri rezultati pranja takođe zavise i od pravilne količine deterdženta koji se koristi.**

**Premašivanje navedene količine ne rezultira boljim pranjem i povećava zagađenje životne sredine.**

**Količina se može podesiti prema nivou zaprljanosti.**

**Za normalno zaprljano posuđe, koristite oko 2535g (deterdžent u prahu) ili 2535ml (tečni deterdžent) i dodatnu kafenu kašičicu deterdženta direktno u kadicu. Ako koristite tablete, dovoljna je jedna tableta.**

**Ako je posuđe samo blago uprljano ili ako ga isperete vodom pre nego što ga stavite u mašinu za pranje sudova, u skladu s tim smanjite količinu deterdženta koji koristite (minimum 25 g/ml) npr. ne stavljajte prah/gel u kadicu.**

**Za otvaranje posude za deterdžent pritisnite dugme C.**

**Deterdžent sipajte samo u suhu posudu D.**

**Deterdžent za prepranje sipajte direktno u kadicu.**

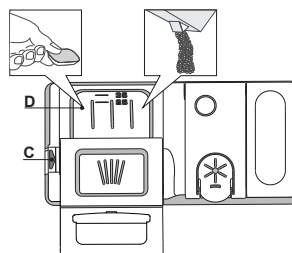

1. Za odmeravanje deterdženta pogledajte prethodno pomenute informacije kako biste sipali odgovarajuću količinu. U posudi **D** nalaze se oznake koje vam mogu pomoći u doziranju deterdženta.
2. Uklonite ostatke deterdženta sa ivica posuda pre nego što i zatvorite poklopac dok se ne začuje zvuk škljocanja.
3. Zatvorite poklopac posude za deterdžent povlačenjem na gore dok uređaj za zatvaranje ne bude čvrsto na mestu.

Posuda za deterdžent se automatski otvara u odgovarajućem trenutku u skladu sa programom.

Ako koristite deterdžente sve u jednom, preporučujemo da koristite dugme za **DETERDŽENT U VIDU TABLETA** jer ono podešava program tako da se uvek postignu najbolji rezultati pranja i sušenja.

**Ako koristite deterdžente sve u jednom, preporučujemo da u svakom slučaju dodate so, naročito ako je voda tvrda ili veoma tvrda (sledite uputstva data u pakovanju).**

# TABLICA PROGRAMA

Program	Faza sušenja	Dostupne opcije *)	Trajanje programa za pranje (h:min)**)	Potrošnja vode (litri/ciklus)	Potrošnja energije (kWh/ciklus)
P1 Eko Eco 50°	✓	MULTI ZONE >> P h	4:00	9,0	0,74
P2 6th Sense 50-60°	✓	MULTI ZONE >> P h	1:20 - 3:00	7,0 - 14,0	0,70 - 1,10
P3 Intenzivno 65°	✓	MULTI ZONE >> P h	2:40	17,0	1,30
P4 Brzo pranje i sušenje 50°	✓	MULTI ZONE h	1:20	10,0	1,10
P5 Kristal 45°	✓	MULTI ZONE h	1:40	12,0	1,00
P6 Brzi 30' 50°	-	MULTI ZONE h	0:30	9,0	0,50
P7 Tiho 50°	✓	MULTI ZONE h	3:35	16,5	1,00
P8 Pretpranje -	-	MULTI ZONE h	0:10	4,5	0,01
P9 Samočišćenje 65°	-	h	0:50	9,5	0,70

Podaci programa EKO su mereni u laboratorijskim uslovima u skladu sa evropskim standardom EN 60436:2020.

Napomena za laboratorije za testiranje: za informacije na uslove komparativnog ispitivanja EN, pogledajte adresa: [dw\\_test\\_support@whirlpool.com](mailto:dw_test_support@whirlpool.com)  
Prethodno tretiranje posuđa nije potrebno ni za jedan program.

\*) Ne mogu se sve opcije koristiti istovremeno.

\*\*\*) Vrednosti koje su date za programe koji nisu Eko program su samo pokazne. Stvarno vreme može da varira u zavisnosti od mnogih faktora kao što su temperatura, količina deterdženta, količina i vrsta posuđa, balansiranje posuđa, dodatne izabrane opcije i kalibracija senzora. Kalibracija senzora može da poveća trajanje programa do 20 min.

## OPIS PROGRAMA

### Instructions on wash cycle selection.

#### P1 EKO

Eko program je podesan za pranje umereno zaprljanog posuđa, i u tu svrhu je ovo najefikasniji program u pogledu kombinovane potrošnje energije i vode i da se koristi za procenu usklađenosti sa propisima EU za ekološki dizajn.

#### P2 6<sup>th</sup> SENSE®

Za normalno zaprljano posuđe sa sasušanim ostacima hrane. Detektuje nivo zaprljanosti posuđa i prema tome prilagođava program. Kada senzor detektuje nivo zaprljanosti, na ekranu se prikazuje animacija, a trajanje ciklusa se ažurira.

#### P3 INTENZIVNO

Program preporučen za jako zaprljano posuđe, naročito za tiganje i šerpe (ne koristiti za osetljivo posuđe).

#### P4 BRZO PRANJE I SUŠENJE

Normalno zaprljano keramičko posuđe. Ciklus za svakodnevnu upotrebu, koji obezbeđuje optimalne performanse čišćenja i sušenja za kraće vreme.

#### P5 KRISTAL

Program za osetljivo posuđe, koje je osetljivije na visoke temperature, na primer čaše i šolje.

#### P6 BRZI 30'

Program za korišćenje sa polupunom mašinom ili sa blago zaprljanim posuđem bez sasušanih ostataka hrane. Nema faze sušenja.

#### P7 TIHO

Pogodno za korišćenje uređaja tokom noći. Obezbeđuje optimalne performanse čišćenja i sušenja sa najnižom emisijom buke.

#### P8 PRETPRANJE

Keramičko posuđe koje treba da se opere kasnije. Za ovaj program se ne koristi deterdžent.

#### P9 SAMOČIŠĆENJE

Program koji se koristi za održavanje mašine za pranje posuđa, obavljati samo kada je mašina za pranje sudova PRAZNA uz korišćenje posebnih deterdženata predviđenih za održavanje mašina za pranje sudova

#### Napomene:

Imajte u vidu da je ciklus *Brzi program 30'* namenjen za blago zaprljano posuđe.

# OPCIJE I FUNKCIJE

OPCIJE se mogu direktno odabrati pritiskom na odgovarajuće dugme (videti KONTROLNU TABLU).

**Ako opcija ne odgovara izabranom programu videti TABELU SA PROGRAMIMA, odgovarajuće LED svetlo će brzo da zatreperi 3 puta i ogласиće se zvučni signal. Opcija neće biti omogućena.**



## DETERDŽENT U VIDU TABLETA (Sve u jednom)

Ova postavka vam omogućava da optimizujete performanse programa u zavisnosti od vrste deterdženta koji koristite. Pritisnite dugme DETERDŽENT U VIDU TABLETA (odgovarajući simbol će zasvetleti) ukoliko koristite sve u jednom deterdžente u obliku tablete (sredstvo za ispiranje, so i deterdžent u jednoj dozi).

**Ukoliko koristite deterdžent u prahu ili tečni deterdžent, ova opcija treba da bude isključena**

## MULTI ZONE MULTIZONE

Ako nema puno posuđa za pranje, može se koristiti opcija za polupunu mašinu radi uštede vode, električne energije i deterdženta.

Izaberite kompatibilni program (videti „Tabelu sa programima“), a potom pritisnite dugme MULTIZONE: na ekranu se pojavljuje simbol izabrane korpe:



(odabrana samo donja korpa)



(odabrana samo gornja korpa)



) prikazano na ekranu (samo korpa za pribor)



Podrazumevano podešavanje je da uređaj pere posuđe u svim korpama. Opcija je ISKLJUČENA.Option is OFF.

**Vodite računa da napunite samo gornju ili donju korpu i da u skladu sa tim smanjite količinu deterdženta.**

**Ako je uklonjena gornja korpa, deterdžent sipajte direktno u kadicu umesto u posudu za deterdžent.**



## TURBO

Ova opcija se može koristiti za smanjenje trajanja glavnih programa uz održavanje istih nivoa pranja i sušenja.

Izaberite kompatibilni program (videti „Tabelu sa programima“), pritisnite dugme TURBO i svetlosni indikator će se uključiti. Pritisnite ovo dugme ponovo da biste poništili opciju.



## POWER CLEAN®

Zahvaljujući dodatnoj snazi mlazova, ova opcija omogućava intenzivnije i jače pranje u donjoj korpi, u posebnoj oblasti (videti stranu 7 „Snažno pranje u donjoj korpi“).

Ova opcija se preporučuje za pranje šerpi i posuda za pečenje. Izaberite kompatibilni program (videti „Tabelu sa programima“), pritisnite ovo dugme da biste aktivirali POWER CLEAN (indikator će zasvetleti).



## ODLOŽENI START

Početak programa se može odložiti za vremenski period između 30 minuta i 24 časa.

1. Izaberite program i bilo koju željenu opciju. Pritisnite dugme ODLAGANJE (nekoliko puta) da biste odložili početak programa. Početak možete da odložite za 30 minuta do 24 časa. Kada se dostigne podešeni vremenski period od 24 časa, pritisnite ponovo dugme ODLOŽENI POČETAK da biste deaktivirali funkciju ODLOŽENI POČETAK.

2. Pritisnite dugme POČETAK i zatvorite vrata u roku od 4 sekunde: tajmer će početi sa odbrojanjem;

3. Kada ovo vreme istekne, svetlosni indikator se isključuje i program automatski počinje.

**Funkcija ODLOŽENI POČETAK se ne može podesiti kada program počne.**



## ZATVORENA SLAVINA ZA VODU – Alarm

Treperi kada nema dovoda vode ili je zatvorena slavina za vodu.



## SVETLO NA PODU

LED svetlo koje se projektuje na pod pokazuje da mašina za pranje sudova radi.

Svetlo ostaje uključeno tokom, a isključuje se na kraju ciklusa. Ova funkcija je podrazumevano aktivna, ali može da se deaktivira u „SETTINGS MENU“ (meni podešavanja).

# PUNJENJE KORPI

## POLICA ZA PRIBOR ZA JELO

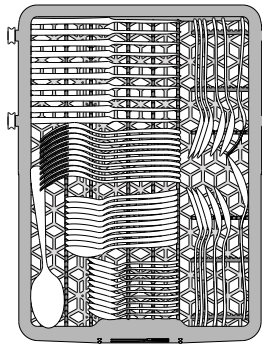

Treća korpa je namenjena za postavljanje pribora. Pribor postavite kao što je prikazano na slici. Odvajanje pribora prilikom postavljanja čini sakupljanje nakon pranja lakšim i poboljšava performanse pranja i sušenja.

**Noževi i drugi pribor sa oštrim ivicama se mora postaviti sa oštricama okrenutim na dole.**

## GORNJA KORPA

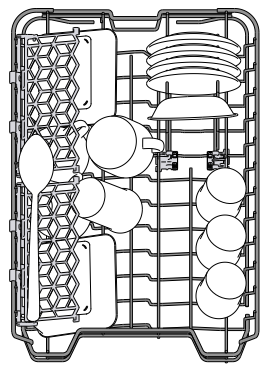

(primer punjenja gornje korpe)

Stavite osetljivo i lako posuđe: čaše, šolje, tacne, plitke posude za salatu.

Gornja korpa ima držače koji se podižu i mogu se koristiti u vertikalnom položaju prilikom postavljanja tacni za čaj/dezert ili u nižem položaju prilikom postavljanja činija i posuda za hranu.

## PODEŠAVANJE VISINE GORNJE KORPE

Visina gornje korpe se može podesiti: visoki položaj za postavljanje velikog posuđa u donju korpu i nizak položaj za maksimalno korišćenje držača koji se pomeraju, tako što se stvara više prostora na gore i izbegava sudaranje sa sudovima iz donje korpe.

Gornja korpa ima **Podešivač visine gornje korpe** (vidite sliku), bez pritiskanja ručica, jednostavno podignite držeći korpu sa strane, čim se korpa stabilno namesti u viši položaj.

Da biste vratili na niži položaj, pritisnite ručice **A** koje se nalaze na stranama korpe i pomerite korpu na dole.

**Preporučujemo da ne podešavate visinu korpe kada je napunjena.**

**NIKADA ne podižite niti spuštajte samo jednu stranu korpe.**

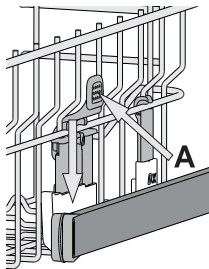

## SKLOPIVA KRILCA SA PODESIVIM POLOŽAJEM

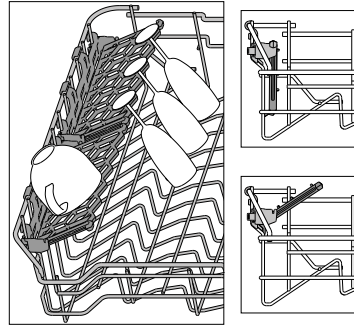

Sklopiva krilca možete da sklopite ili rasklopite i tako pronađete najbolji raspored posuđa na rešetki. Čaše za vino se bezbedno mogu staviti u sklopiva krilca tako što se stopa svake čaše stavi u odgovarajući otvor.

Zavisno od modela:

- da biste rasklopili krilca, treba da ih gurnete nagore i okrenete ili da ih odvojite od držača i spustite nadole.
- da biste sklopili krilca, treba da ih okrenete i gurnete nadole ili nagore, pa ih zakačite za držače.

## DONJA KORPA

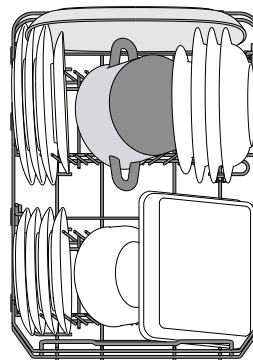

Za šerpe, poklopce, tanjire, posude za salatu, pribor itd. Velike tanjire i poklopce treba stavljati sa strane, kako bi se izbeglo dodirivanje prskalica.

Donja korpa ima držače koji se podižu i mogu se koristiti u vertikalnom položaju prilikom postavljanja tanjira ili u horizontalnom položaju (nižem) za lako postavljanje šerpi i posuda za salatu.

(primer punjenja donje korpe)

## POWER CLEAN u donjoj korpi

Power Clean® koristi posebne vodene mlaznice u unutrašnjem zadnjem delu za intenzivnije pranje veoma prljavih predmeta. Donja korpa ima **prostornu zonu**, poseban držač koji se može izvući i nalazi se u zadnjem delu korpe, a može se koristiti za tiganje ili plehove u uspravnom položaju, koji tako zauzimaju manje prostora. Prilikom postavljanja šerpi/posuda za pečenje okrenutim prema komponenti Power Clean® aktivirajte **POWER CLEAN** na tabli.

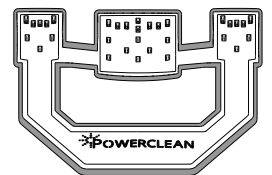

Kako se koristi Power Clean®:

1. Podesite Power Clean® oblast (G) tako što ćete saviti zadnji držač za tanjire i postaviti šerpe.
2. Šerpe i posude za pečenje postavite tako da budu vertikalno nagnute u Power Clean® oblasti. Šerpe moraju da budu nagnute prema snažnim vodenim mlaznicama.

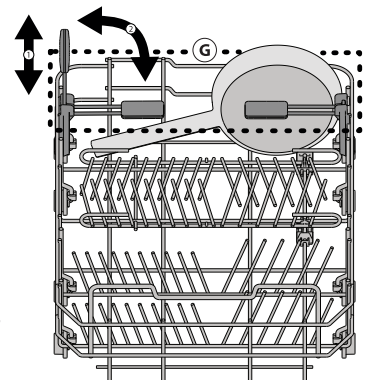

# SVAKODNEVNA UPOTREBA

## 1. PROVERITE PRIKLJUČAK NA VODOVODNU MREŽU

Proverite da li je mašina za pranje sudova povezana na dovod vode i da je slavina otvoren.

## 2. NAPUNITE KORPE

(videti PUNJENJE KORPI)

## 3. PUNJENJE POSUDE ZA DETERDŽENT

## 4. SWITCH ON THE DISHWASHER

Otvorite vrata i pritisnite dugme **UKLJUČI/ISKLJUČI**. Vodite računa da dugmad bude deaktivirana kada su vrata otvorena više od 3/4 od vertikalne (zatvorene) pozicije.

## 5. IZABERITE PROGRAM I PRILAGODITE CIKLUS

Izaberite najprikladniji program u skladu sa vrstom posuđa i nivoom zaprljanosti (videti OPIS PROGRAMA).

Na displeju se prikazuje slovo „P“ praćeno brojem programa (npr. „P 1“). Pritiskom na dugmad **P** menja se program. Izaberite željene opcije (videti OPCIJE I FUNKCIJE).

## 6. POČETAK

Započnite ciklus pranja pritiskom na dugme **POČETAK** (led svetlo je upaljeno) i zatvaranjem vrata u roku od 4 sekunde. Kada program počne, začujete jedan zvučni signal. Ukoliko se vrata ne zatvore u roku od 4 sekunde, oglašava se alarm. U tom slučaju, otvorite vrata, pritisnite dugme **POČETAK** i ponovo zatvorite vrata u roku od 4 sekunde

## 7. ZAVRŠETAK CIKLUSA PRANJA

Završetak ciklusa pranja se označava zvučnim signalom i na displeju se prikazuje „End (Kraj)“. Otvorite vrata i isključite uređaj pritiskom na dugme **UKLJUČI/ISKLJUČI**. Sačekajte nekoliko minuta pre nego što izvadite posuđe da biste izbegli opekotine. Ispraznite korpe, počevši od donje.

Mašina će se automatski isključiti tokom dužih perioda neaktivnosti, kako bi se smanjila potrošnja električne energije. Ako je posuđe samo blago uprljano ili ako ga isperete vodom pre nego što ga stavite u mašinu za pranje sudova, u skladu s tim smanjite količinu deterdženta koji koristite.

## MENJANJE PROGRAMA KOJI JE U TOKU

Ako ste izabrali pogrešan program, možete da ga promenite, pod uslovom da je tek počeo: otvorite vrata, pritisnite i zadržite dugme **UKLJUČI/ISKLJUČI**, mašina će se isključiti. Ponovo uključite mašinu pomoću dugmeta **UKLJUČI/ISKLJUČI** i izaberite novi ciklus pranja i željene opcije; započnite ciklus pranja pritiskom na dugme **POČETAK** i zatvaranjem vrata.

## DODAVANJE DODATNOG POSUĐA

Bez isključivanja mašine, otvorite vrata („prestaje da treperi, a **POČETAK** led svetlo počinje da treperi) (**pazite na VRUĆU paru!**), i stavite posuđe u mašinu za pranje sudova. Pritisnite dugme **POČETAK** i zatvorite vrata u roku od 4 sekunde; ciklus će se nastaviti od trenutka u kom je zaustavljen.

## SLUČAJNI PREKIDI

Ako su vrata otvorena tokom ciklusa pranja, ili ako dođe do prekida električne energije, ciklus se zaustavlja. Da biste nastavili ciklus tamo gde je bio prekinut, pritisnite dugme **POČETAK** i zatvorite vrata.

# SAVETI I PREDLOZI

## SAVETI

Pre nego što napunite korpe, uklonite sve ostatke hrane sa posuđa i ispraznite čaše. **Nije potrebno da prethodno ispirate vodom.** Posuđe postavite tako da stoji čvrsto na mestu i da ne sklizne; posuđe postavite sa otvorima okrenutim na dole, a udubljene/ispupčene delove postavite koso, kako bi voda mogla da dopre do svih površina i da slobodno teče.

**Upozorenje:** poklopci, ručice, poslužavnici i tiganji ne sprečavaju rotiranje prskalica.

Svo malo posuđe stavite u korpu za pribor.

Veoma zaprljano posuđe i šerpe bi trebalo da stavite u donju korpu, jer su prskalice u ovom delu jače i pružaju bolje performanse pranja. Nakon što napunite uređaj, vodite računa da prskalice mogu slobodno da se rotiraju.

## NEODGOVARAJUĆE POSUĐE

- Drveno posuđe i pribor.
- Osetljive ukrašene čaše, umetničke rukotvorine i antičko posuđe. Dekoracija na njima nije otporna.
- Delovi od sintetičkog materijala ne podnose visoke temperature.
- Posuđe od bakra i kalaja.
- Posuđe zaprljano pepelom, voskom, mašću za podmazivanje ili mastilom.

Boja dekoracije na staklu i komadima od aluminijuma/srebra može da se promeni i izbledi tokom procesa pranja. Neke vrste stakla (npr. kristalni predmeti) takođe mogu da se zamute nakon određenog broja ciklusa pranja.

## OŠTEĆENJE ČAŠA I POSUĐA

- Koristite samo čaše i porculansko posuđe za koje proizvođač garantuje da je bezbedno za mašinsko pranje.
- Koristite blag deterdžent za posuđe
- Sakupite čaše i posuđe iz mašine za pranje sudova čim se ciklus pranja završi.

## SAVETI ZA UŠTEDU ENERGIJE

- Kada se mašina za pranje sudova za domaćinstvo koristi u skladu sa uputstvima proizvođača, **pranje posuđa u mašini za pranje sudova uglavnom troši MANJE ENERGIJE i vode od ručnog pranja.**
- Da biste povećali efikasnost mašine za pranje sudova, **preporučuje se da ciklus pranja pokrenete kada se mašina za sudove u potpunosti napuni.** Punjenje mašine za pranje sudova za domaćinstvo do kapaciteta koji je naveo proizvođač će doprineti uštedi energije i vode. Informacije o pravilnom slaganju posuđa možete pronaći u poglavlju PUNJENJE KORPI. U slučaju delimične napunjenosti, preporučuje se da koristite odgovarajuće opcije za pranje, ako postoje (Half load/Zone Wash/Multizone (Polupuno/zonsko pranje/više zona)), popunjavajući samo izabrane korpe. Nepravilno punjenje ili prepunjanje mašine za pranje sudova može da poveća potrošnju resursa (poput vode, energije i vremena, kao i da poveća nivo buke), smanjujući performanse čišćenja i sušenja.
- Ručno predispiranje komada posuđa dovodi do povećane potrošnje vode i energije i nije preporučljivo.

## HIGIJENA

Da bi se izbeglo stvaranje neprijatnih mirisa i naslaga u mašini za pranje sudova, **program sa visokom temperaturom pokrenite najmanje jednom mesečno.** Koristite jednu kafenu kašičicu deterdženta i pokrenite program bez postavljanja posuđa kako biste očistili uređaj.



# NEGA I ODRŽAVANJE

**PAŽNJA:** Prilikom čišćenja i održavanja uređaja uvek ga isključite sa strujnog napajanja. Ne koristite zapaljive tečnosti za čišćenje mašine.

## ČIŠĆENJE MAŠINE ZA PRANJE SUDOVA

Sve fleke na unutrašnjosti uređaja se mogu očistiti krpom koja je nakvašena vodom i sirćetom. Spoljašnje površine mašine i kontrolna tabla se mogu očistiti neabrazivnom krpom koja je nakvašena vodom. Ne koristite rastvarače ili abrazivne proizvode



## PREVENTING UNPLEASANT ODOURS

Vrata uređaja uvek držite poluotvorena kako bi se izbeglo stvaranje vlage koja se zadržava u mašini.

Zaptivne površine oko vrata i posude za deterdžent čistite redovno vlažnim sunđerom. To sprečava da se hrana zadrži u zaptivnim površinama, što je glavni uzrok stvaranja neprijatnih mirisa.

## PROVERA CREVA ZA DOVOD VODE

Redovno proveravajte crevo za dovod vode zbog mogućih oštećenja i pukotina. Ukoliko je oštećeno, zamenite ga novim crevom koje je dostupno preko našeg Postprodajnog servisa ili vašeg prodavca.

U zavisnosti od vrste creva

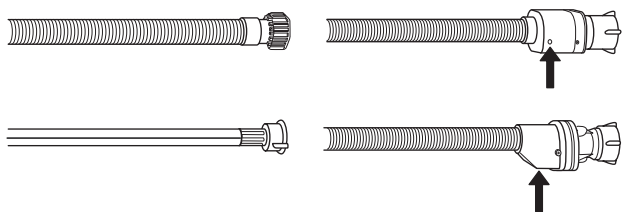

Ukoliko crevo za dovod vode ima providnu oblogu, povremeno proveravajte da li se boja na određenim mestima intenzivira. Ukoliko je tako, crevo možda propušta vodu na nekom mestu i trebalo bi ga zameniti.

Za creva sa funkcijom zaustavljanja vode: proverite mali prozor za procenu sigurnosnog ventila (vidite strelicu). Ukoliko je crven, funkcija za zaustavljanje vode je aktivirana, i crevo se mora zameniti novim.

Za odvrtnanje ovog creva, pritisnite dugme za otpuštanje prilikom odvrtnanja creva.

## ČIŠĆENJE CREVA ZA DOVOD VODE

Ako su creva za vodu nova ili neko vreme nisu korišćena, pustite vodu kroz njih da biste bili sigurni da su čista i da bi se očistila od nečistoća pre nego što se povežu. Ako ne obavite ovu meru opreza, dovod vode se može blokirati i oštetiti mašinu za pranje sudova.

## ČIŠĆENJE SKLOPA FILTERA

Redovno čistite sklop filtera kako se filteri ne bi zapušili i kako bi otpadna voda pravilno oticala.

Korišćenje mašine za pranje sudova sa zapušanim filterima ili stranim predmetima unutar sistema za filtriranje ili prskalicama može dovesti do kvara uređaja i time gubitka performansi, glasnog rada ili veće potrošnje resursa.

Sklop filtera se sastoji od tri filtera koji uklanjaju ostatke hrane iz vode za pranje i omogućavaju recirkulaciju vode: kako bi se postigli najbolji rezultati pranja, filtere treba održavati čistim.

**Mašina za pranje sudova se ne sme koristiti bez filtera ili ako je filter labav.**

Barem jednom mesečno ili nakon svakih 30 ciklusa, proverite sklop filtera i ukoliko je potrebno detaljno ga očistite pod mlazom vode, pomoću četke koja nije metalna i sledeći uputstva navedena u nastavku:

1. Okrenite cilindrični filter **A** u smeru suprotnom od smera kretanja kazaljki na satu i izvucite ga (slika 1).
2. Uklonite kupasti filter **B** primenom blagog pritiska na bočna krilca (slika 2).
3. Izvucite pločasti filter od nerđajućeg čelika **C** (slika 3).
4. Ukoliko pronađete strane predmete (kao što je slomljeno staklo, porcelan, kosti, semenke voća itd.) pažljivo ih uklonite.
5. Proverite sklopku i uklonite sve ostatke hrane. **NIKADA NE UKLANJAJTE** zaštitu pumpe za ciklus pranja (crni deo) (slika 4).

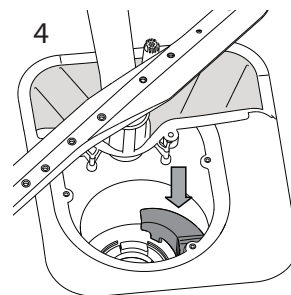
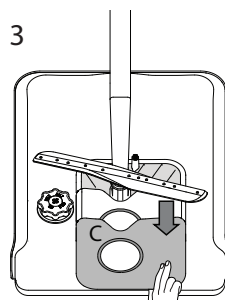
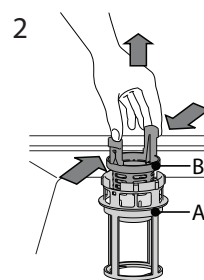
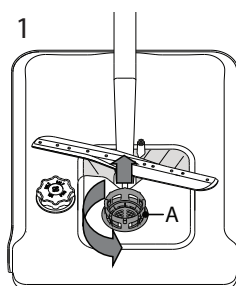

Nakon čišćenja filtera, ponovo postavite sklop filtera i pravilno ih pričvrstite na mesto; ovo je neophodno za efikasan rad mašine za pranje sudova.

## ČIŠĆENJE PRSKALICA

Povremeno, ostaci hrane mogu da se skore na prskalicama i tako blokiraju otvore za prskanje vode. Stoga se preporučuje da povremeno proveravate prskalice i čistite ih malom četkom koja nije od metala.

Da biste uklonili gornju prskalicu, okrenite plastični prsten za zaključavanje u smeru suprotnom od smera kretanja kazaljki na satu. Gornja prskalica se ponovo postavlja tako da strana sa više otvora bude okrenuta na gore.

Donju prskalicu možete ukloniti tako što ćete je povući na gore.

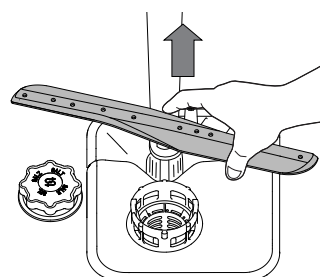
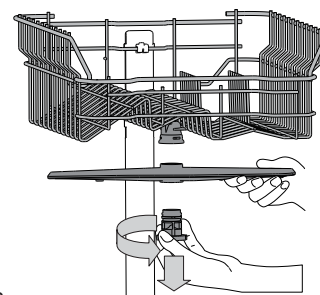

# UGRADNJA

**PAŽNJA:** Ako je uređaj potrebno pomeriti, držite ga u uspravnom položaju; ako je neophodno, može se okrenuti na poledinu.

## POVEZIVANJE SISTEMA ZA DOVOD VODE

Podešavanje sistema za dovod vode za ugradnju treba da izvrši kvalifikovani tehničar.

Creva za dovod i odvod vode se mogu postaviti na desno ili levo kako bi postigla najbolja ugradnja.

Vodite računa da mašina za pranje sudova ne presavije ili ne zgnječi creva.

## POVEZIVANJE CREVA ZA DOVOD VODE

- Pustite da voda otekne dok ne bude potpuno čista.
- Crevo za dovod čvrsto pritegnite i otvorite slavinu.

Ako crevo za dovod vode nije dovoljno dugo, kontaktirajte specijalizovanu radnju ili ovlašćenog tehničara.

Pritisak vode mora biti u okviru vrednosti naznačenih u tabeli Tehnički podaci - u suprotnom mašina za pranje sudova neće raditi pravilno.

Vodite računa da crevo ne bude savijeno ili sabijeno.

### SPECIFIKACIJE ZA POVEZIVANJE CREVA ZA DOVOD VODE:

DOVOD VODE	hladna ili topla (max. 60°C)
DOVOD VODE	3/4"
SNAGA PRITISKA VODE	0,05 ÷ 1 MPa (0.5 ÷ 10 bar) 7,25 – 145 psi

## POVEZIVANJE CREVA ZA ODVOD VODE

Povežite crevo za odvod sa odvodnom cevi minimalnog prečnika 2 cm **A**. Spoj creva za odvod mora biti na visini između 40 i 80 cm od poda ili površine na kojoj se nalazi mašina za pranje sudova.

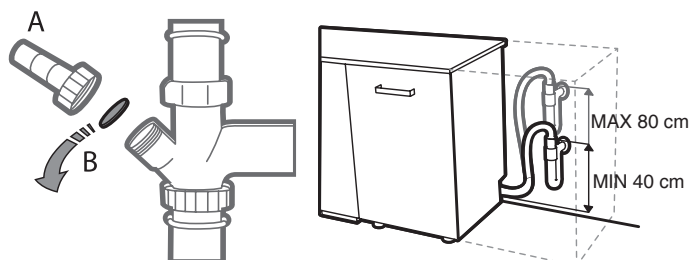

Pre nego što povežete crevo za odvod vode sa odvodom sudopere, uklonite plastični čep **B**.

## ZAŠTITA OD POPLAVE

Zaštita od poplave. Da bi se osiguralo da neće doći do poplava, mašina za pranje sudova:

- ima poseban sistem koji blokira dovod vode u slučaju kvarova ili curenja unutar uređaja.

Neki modeli takođe imaju i dodatni uređaj za bezbednost **Noy Aqua Stop**, koji garantuje zaštitu od poplave čak i u slučaju pucanja creva za dovod vode.

Nikako ne treba seći crevo za dovod vode, jer sadrži električne delove.

## ELEKTRIČNI PRIKLJUČCI



**UPOZORENJE:** Nikako ne treba seći crevo za dovod vode, jer sadrži električne delove.

Pre nego što umetnete utikač u električnu utičnicu, vodite računa da:

- Utičnica bude **uzemljena** i da je u skladu sa važećim propisima;
- Utičnica može da izdrži maksimalno opterećenje uređaja kao što je prikazano na pločici sa podacima koja se nalazi na unutrašnjoj strani vrata (pogledajte OPIS PROIZVODA).
- Napon električne energije bude u okviru vrednosti naznačenih na pločici sa podacima na unutrašnjoj strani vrata.
- Utičnica odgovara utikaču uređaja.

Ako to nije slučaj, zamolite kvalifikovanog tehničara da zameni utikač (pogledajte SLUŽBA ZA TEHNIČKU PODRŠKU). Ne koristite produžne kablove ili višestruke utičnice. Kada je uređaj instaliran, kabl za napajanje i električna utičnica treba da budu lako dostupne.

Kabl ne treba savijati niti sabijati.

Ako je kabl za napajanje oštećen, treba da bude zamenjen od strane proizvođača ili ovlašćenog servisa za tehničku podršku kako bi se sprečile sve potencijalne opasnosti.

Kompanija ne snosi nikakvu odgovornost u slučaju nezgoda, ako ovi propisi nisu ispoštovani.

## POZICIONIRANJE I NIVELISANJE

1. Mašinu za pranje sudova postavite na ravan čvrst pod. Ako je pod neravan, prednje nožice uređaja se mogu podesiti dok uređaj ne bude u horizontalnom položaju. Ako je uređaj pravilno nivelisan, biće stabilniji i postojaće manja verovatnoća da se pomeri ili izazove vibriranje i buku tokom rada.
2. Pre postavljanja mašine za pranje sudova, zalepite providnu lepljivu traku ispod drvene police kako biste je zaštitili od stvaranja kondenzacije.
3. Mašinu za pranje sudova postavite tako da njene bočne strane ili zadnja ploča budu u kontaktu sa susednim kuhinjskim delovima ili zidom. Ovaj uređaj se takođe može postaviti ispod jedne radne površine.
4. Da podesite visinu zadnje nožice, okrenite crveni šestougaoni ume-tak na donjem centralnom delu prednjeg dela mašine za oranje sudova pomoću šestougaonog matičnog ključa sa otvorom od 8 mm. Okrenite matični ključ u smeru kretanja kazaljki na satu da povećate visinu i u smeru suprotnom od kretanja kazaljki na satu da je smanjite.

## DIMENZIJE, KAPACITET I POTROŠNJA U STANJU PRIPRAVNOSTI:

ŠIRINA	448 mm
VISINA	820 mm
DUBINA	555 mm
KAPACITET	10 standardni kompleti posuđa

# OTKLANJANJE PROBLEMA

Ukoliko vaša mašina za pranje sudova ne radi pravilno, proverite da li je moguće rešiti problem pomoću sledeće liste. Za ostale greške ili probleme obratite se ovlašćenom postprodajnom servisu čije detalje za kontakt možete pronaći u garantnoj knjižici. Proizvođač obezbeđuje dostupnost rezervnih delova najmanje 10 godina nakon datuma proizvodnje ovog uređaja.

PROBLEMI	MOGUĆI UZROCI	REŠENJA
 Indikator za so je upaljen	Rezervoar za so je prazan. (Nakon dopune, indikator za so može da ostane upaljen još nekoliko ciklusa pranja).	Dopunite rezervoar solju (više informacija potražite na 2. strani). Prilagođavanje tvrdoće vode – pogledajte tabelu na 2. strani.
 Indikator sredstva za ispiranje je upaljen	Rezervoar za sredstvo za ispiranje je prazan. (Nakon dopune, indikator za sredstvo za ispiranje može da ostane upaljen još nekoliko ciklusa pranja).	Dopunite posudu sredstvom za ispiranje (više informacija potražite na 2. strani).
Mašina za pranje sudova neće da se pokrene ili ne reaguje na komande.	Uređaj nije pravilno uključen u strujno napajanje.	Umetnite utikač u utičnicu.
	Nema električne energije.	Iz bezbednosnih razloga, mašina za pranje sudova se neće automatski ponovo pokrenuti kada dođe do povraćaja električne energije. Otvorite vrata mašine za pranje sudova, pritisnite dugme POČETAK i zatvorite vrata u roku od 4 sekunde.
	Vrata mašine za pranje sudova nisu zatvorena.	Snažno gurnite vrata dok se ne začuje zvuk „kliktanja“.
	Ciklus je prekinut otvaranjem vrata na > 4 sekunde.	Pritisnite dugme POČETAK i zatvorite vrata u roku od 4 sekunde.
Mašina za pranje sudova neće da se pokrene ili ne reaguje na komande. Ekran prikazuje: <b>F9</b> ili <b>F12</b> i sve LED svetla brzo trepere	Ne reaguje na komande. Ekran prikazuje: <b>F9</b> ili <b>F12</b> i sve LED svetla brzo trepere	Isključite uređaj pritiskom na dugme UKLJUČI/ISKLJUČI, nakon jednog minuta ga ponovo uključite i ponovo pokrenite program. Ukoliko se problem nastavi, izvucite utikač uređaja na 1 minut, a zatim ga ponovo utaknite.
Voda ne otiče iz mašine za pranje sudova. Ekran prikazuje: <b>F3</b> i sve LED svetla brzo trepere	Ciklus pranja se još nije završio.	Sačekajte da se ciklus pranja završi.
	Crevo za odvod je savijeno.	Proverite da li je crevo za odvod savijeno ( <i>videti UPUTSTVA ZA UGRADNJU</i> ).
	Odvodna cev sudopere je blokirana.	Očistite odvodnu cev sudopere.
	Filter je zapušen ostacima hrane	Očistite filter ( <i>videti ČIŠĆENJE SKLOPA FILTERA</i> ).
Mašina za pranje sudova proizvodi neobičajnu buku.	Sudovi udaraju jedan o drugi.	Pravilno poređajte posuđe ( <i>videti PUNJENJE KORPI</i> ).
	Proizvodi se previše pene.	Deterdžent nije pravilno odmeren ili nije pogodan za korišćenje u mašini za pranje sudova ( <i>videti PUNJENJE POSUDE ZA DETERDŽENT</i> ). Ponovo pokrenite trenutni ciklus tako što ćete ISKLJUČITI mašinu za pranje posuđa, a zatim je ponovo uključiti, odabrati novi program, pritisnuti dugme POČETAK i zatvoriti vrata u roku od 4 sekunde. Nemojte dodavati deterdžent.
Posuđe nije čisto.	Posuđe nije pravilno postavljeno.	Pravilno poređajte posuđe ( <i>videti PUNJENJE KORPI</i> ).
	Prskalice ne mogu slobodno da se okreću, jer ih zaustavlja posuđe.	Pravilno poređajte posuđe ( <i>videti PUNJENJE KORPI</i> ).
	Ciklus pranja je previše blag.	Izaberite odgovarajući ciklus pranja ( <i>videti TABELU SA PROGRAMIMA</i> ).
	Proizvodi se previše pene.	Deterdžent nije pravilno odmeren ili nije pogodan za korišćenje u mašini za pranje sudova ( <i>videti PUNJENJE POSUDE ZA DETERDŽENT</i> ).
	Poklopac na odeljku za sredstvo za ispiranje nije pravilno zatvoren.	Vodite računa da poklopac posude za sredstvo za ispiranje bude zatvoren.
	Filter je zaprljan ili zapušen.	Očistite sklop filtera ( <i>videti ČUVANJE I ODRŽAVANJE</i> ).
	Nema soli.	Napunite rezervoar za so ( <i>videti PUNJENJE REZERVOARA ZA SO</i> ).
Mašina za pranje sudova ne prima vodu. Ekran prikazuje:  <b>F6</b> i sve LED svetla brzo	Nema vode u sistemu za dovod vode ili je slavina zatvorena.	Vodite računa da ima vode u sistemu za dovod vode ili da je slavina odvrnuta.
	Crevo za dovod vode je savijeno.	Vodite računa da crevo za dovod ne bude savijeno ( <i>videti POSTAVLJANJE</i> ), ponovo podesite program i pokrenite mašinu za pranje sudova.
	Sito u crevu za dovod vode je zapušeno; neophodno je očistiti ga	Nakon što obavite proveru i čišćenje, isključite i uključite mašinu za pranje sudova i ponovo pokrenite novi program.

Mašina za pranje sudova prerano završava ciklus. Ekran prikazuje: <b>F15</b> i sve LED svetla brzo	Crevo za odvod je postavljeno prenisko ili odvod sifona ide u sistem kućne kanalizacije	Proverite da li je kraj creva za odvod postavljen na odgovarajućoj visini ( <i>videti POSTAVLJANJE</i> ). Proverite da li odvod sifona ide u sistem kućne kanalizacije, po potrebi ugradite ventil za dovod vazduha.
	Vazduh u dovodu vode.	Proverite da li dovod vode curi ili drugi problemi propuštaju vazduh unutra.
Sudovi nisu osušeni.	Izabrani program nema fazu sušenja.	Proverite na tabeli sa programima da li izabrani program ima fazu sušenja.
	Sredstvo za ispiranje se potrošilo i rastvaranje nije adekvatno.	<i>Dodajte sredstvo za ispiranje ili podesite viši nivo doziranja (pogledajte PUNJENJE POSUDA ZA SREDSTVO ZA ISPIRANJE).</i>
	Posuđe je napravljeno od neprijanjajućeg materijala ili plastike.	Prisustvo kapljica vode je normalno (pogledajte SAVETI).
Posuđe i čaše imaju plave tragove ili plavičastu nijansu.	Doza sredstva za ispiranje je prevelika.	Podesite raspone doziranja.
Na sudovima i čašama se javlja kalcifikacija ili beličaste naslage.	Nivo soli je previše nizak.	<i>Napunite rezervoar za so (pogledajte PUNJENJE REZERVOARA ZA SO).</i>
	Podešavanje tvrdoće vode nije adekvatno.	<i>Povećajte vrednosti (vidite Tabelu tvrdoće vode).</i>
	Poklopac rezervoara za so nije pravilno zatvoren.	Proverite da li je poklopac rezervoara za so pravilno zatvoren.
	Sredstvo za ispiranje je potrošeno ili doza nije dovoljna.	Dodajte sredstvo za ispiranje ili podesite viši nivo doziranja .
Vrata se ne zatvaraju.	Korpe nisu postavljene do kraja.	Proverite da li su korpe postavljene do kraja.
	Vrata nisu zaključana.	Snažno zatvorite vrata dok se ne začuje zvuk „kliktanja“.



#### Smernice i standardna dokumentacija i dodatne informacije o proizvodu se mogu naći:

- sa naše internet stranice **docs.whirlpool.eu**
- ili pomoću QR koda
- Takođe, možete **kontaktirati naš postprodajni servis** (broj se nalazi u garantnoj knjižici). Prilikom kontaktiranja našeg postprodajnog servisa, navedite šifru koja se nalazi na pločici za identifikaciju proizvoda.

Informacije o modelu se mogu preuzeti pomoću QR koda navedenog na energetske oznaci. Oznaka uključuje i identifikator modela koji može da se upotrebi za proveru registracije na portalu, na adresi <https://eprel.ec.europa.eu> (dostupno samo na određenim modelima).

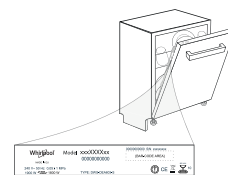

**400011474646**

06/2020 ks - Xerox Fabriano



Ovaj dokument je originalno proizveden i objavljen od strane proizvođača, brenda Whirlpool, i preuzet je sa njihove zvanične stranice. S obzirom na ovu činjenicu, Tehnoteka ističe da ne preuzima odgovornost za tačnost, celovitost ili pouzdanost informacija, podataka, mišljenja, saveta ili izjava sadržanih u ovom dokumentu.

Napominjemo da Tehnoteka nema ovlašćenje da izvrši bilo kakve izmene ili dopune na ovom dokumentu, stoga nismo odgovorni za eventualne greške, propuste ili netačnosti koje se mogu naći unutar njega. Tehnoteka ne odgovara za štetu nanесenu korisnicima pri upotrebi netačnih podataka. Ukoliko imate dodatna pitanja o proizvodu, ljubazno vas molimo da kontaktirate direktno proizvođača kako biste dobili sve detaljne informacije.

Za najnovije informacije o ceni, dostupnim akcijama i tehničkim karakteristikama proizvoda koji se pominje u ovom dokumentu, molimo posetite našu stranicu klikom na sledeći link:

<https://tehnoteka.rs/p/whirlpool-masina-za-pranje-sudova-wsip-4o23-pfe-akcija-cena/>