

## Uputstvo za upotrebu

VOX usisivač SL 159 Red



Tehnoteka je online destinacija za upoređivanje cena i karakteristika bele tehnike, potrošačke elektronike i IT uređaja kod trgovinskih lanaca i internet prodavnica u Srbiji. Naša stranica vam omogućava da istražite najnovije informacije, detaljne karakteristike i konkurentne cene proizvoda.

Posetite nas i uživajte u ekskluzivnom iskustvu pametne kupovine klikom na link:

<https://tehnoteka.rs/p/vox-usisivac-sl-159-red-akcija-cena/>



GBR

ITA

DEU

RUS

SRB

ESP

PRT

SVN

HRV

# SL-159

OPERATING INSTRUCTIONS VACUUM CLEANER  
MANUALE DI ISTRUZIONI ASPIRAPOLVERE  
BEDIENUNGSANLEITUNG STAUBSAUGER  
ИНСТРУКЦИЯ ПО ЭКСПЛУАТАЦИИ ПЫЛЕСОС  
UPUTSTVO ZA UPOTREBU USISIVAČ  
MANUAL DE USUARIO ASPIRADORA  
MANUAL DO USUÁRIO ASPIRADOR  
ΕΓΧΕΙΡΙΔΙΟ ΧΡΗΣΤΗ ΗΛΕΚΤΡΙΚΗ ΣΚΟΥΠΑ  
NAVODILA ZA UPORABO SESALNIK  
UPUTE ZA UPORABU USISAVAČ



GBR

# INSTRUCTION MANUAL

# VACUUM CLEANER

## SL-159

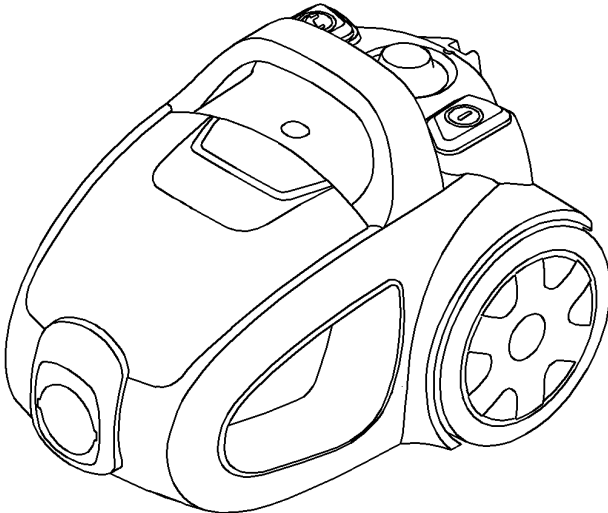

Please save and read this instruction manual carefully before use.

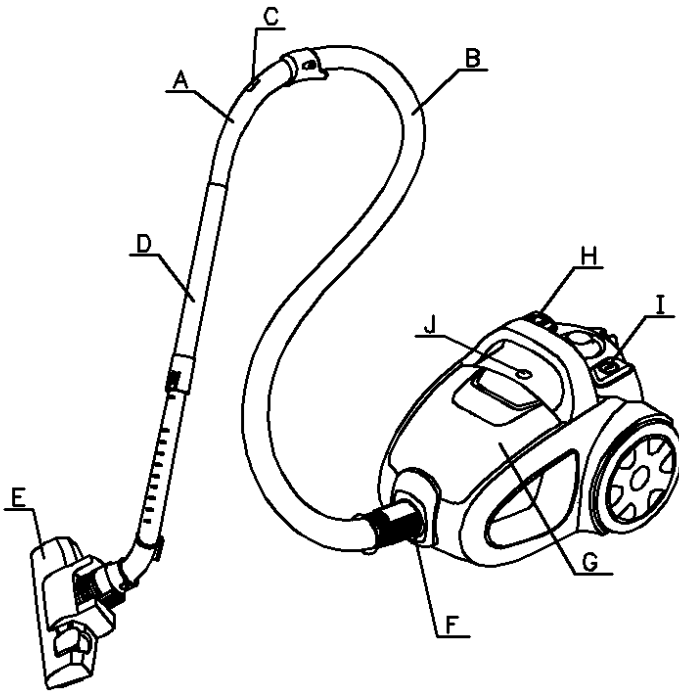

## DESCRIPTION

- |                        |                       |
|------------------------|-----------------------|
| A. Handle              | F. Hose connector     |
| B. Hose                | G. Dustbin            |
| C. Wind-force adjuster | H. Power switch       |
| D. Tube                | I. Cord rewind button |
| E. Floor brush         | J. Light indicator    |

## IMPORTANT

1. Read this instruction booklet carefully.
2. Before using the appliance, check if the mains power voltage corresponds to the voltage shown on the rating plate.
3. The appliance should be connected to a correctly-earthed 10A power socket.
4. Always remove the plug from the power socket when the appliance is not in use and before cleaning or maintenance.
5. Always remove the plug from the power socket before opening the appliance.
6. Never use methylated spirits or other solvents for cleaning the appliance.
7. Do not use the appliance to vacuum liquids.
8. Never leave the appliance unattended when it is switched on. Keep the appliance out of the reach of children or infirm.
9. This appliance is only for household use. Use as described in this instruction booklet.
10. Do not switch the appliance on if it appears to be faulty in any way.
11. For repairing or accessories, contact your dealer or an authorized Service Center.
12. If the supply cord is damaged, it must be replaced by the manufacturer, its service agent or similarly qualified persons in order to avoid a hazard.
13. This appliance can be used by children aged from 8 years and above and persons with reduced physical, sensory or mental capabilities or lack of experience and knowledge if they have been given supervision or instruction concerning use of the appliance in a safe way and understand the hazards involved. Children shall not play with the appliance. Cleaning and user maintenance shall not be made by children without supervision.
14. Keep the appliance and its cord out of reach of children younger than 8 years.
15. Do not remove the plug from the socket by pulling the cable or the appliance itself.
16. Do not use the appliance to vacuum lighted matches, cigarette ends and hot ash.

Do not remove the plug from the socket by pulling the cable or the appliance itself

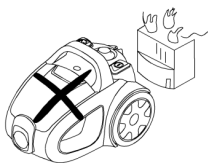

Do not run the appliance over the power cable

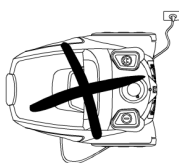

Do not use the appliance to vacuum lighted matches, cigarette ends or hot ash.



Do not use the appliance on wet surfaces.



Do not obstruct the air intake or outlet vent.



Do not use the appliance to vacuum needles, drawing pins or strings.



## ASSEMBLING THE VACUUM CLEANER

### Removing the flexible tube

Remove the plug from the power socket. To release the flexible Tube, press the button on the end of the tube and pull the tube firmly from the air intake duct.

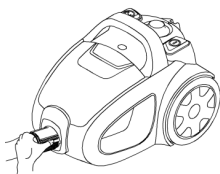

### Fitting the extension tubes and accessories

Fitting the extension tube to the handle

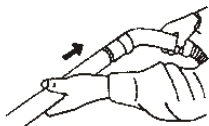

Fitting the extension tubes

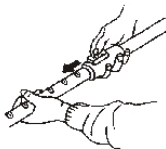

Fitting the accessories to the extension tube

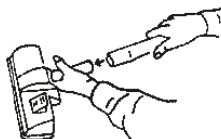

## INSTRUCTION FOR USE

1. Before using the appliance, unwind length of cable and insert the plug into the power socket. Do not extend the cable beyond the RED mark.

To rewind the power cable, press the rewind button with one hand and guide the other hand to ensure that it does not whip causing damage

2. Press the ON/OFF button to switch the appliance on.

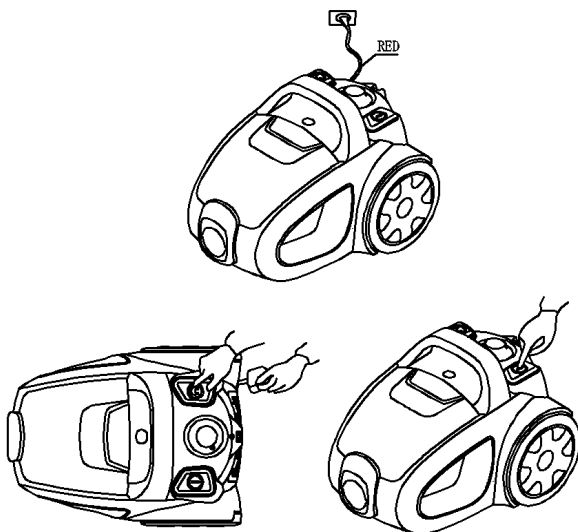

## Using the cleaning accessories

### • Dual-position carpet / floor brush.

Pos. 1: bristles extended for hard floors



Pos. 2: bristles retracted for carpets

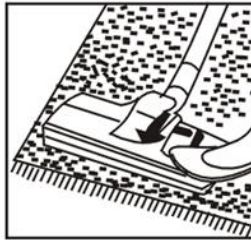

### Narrow nozzle

for cleaning radiators: corners, edges, drawers etc.



### Small brush

for cleaning curtains, shelves, books, inlaid furniture, lamps and other delicate objects.





## Clean the dust

1. Lift the front cover and take out the dust cup.
2. Take out the foam from the dust cup.
3. Clean off the dust inside the dust cup.

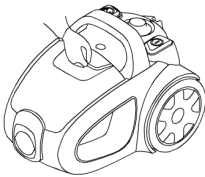

## Clean the foam

1. Take out the foam when it gets dirty.
2. Clean it in water and dry naturally before next use.

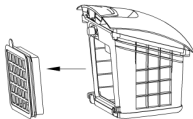

## DISPOSAL

### Environmental Protection

Waste electrical production should not be disposed of with household waste. Please recycle where facilities exist. Check with your Local Authority or retailer for recycling advice.





ITA

# MANUALE DI ISTRUZIONI ASPIRAPOLVERE

## SL-159

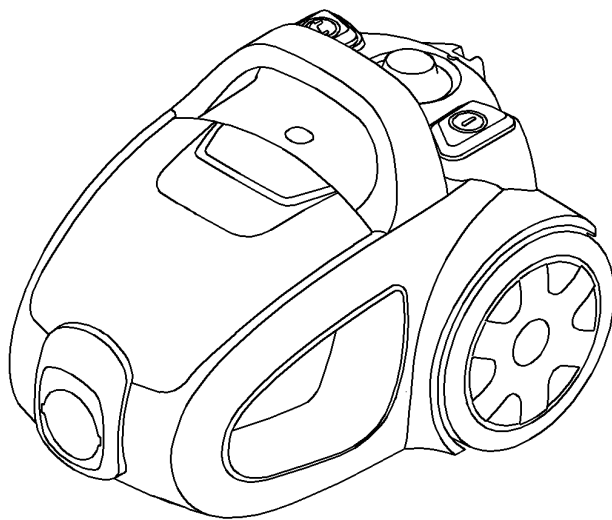

Conservare e leggere attentamente questo manuale di istruzioni  
prima dell'uso.

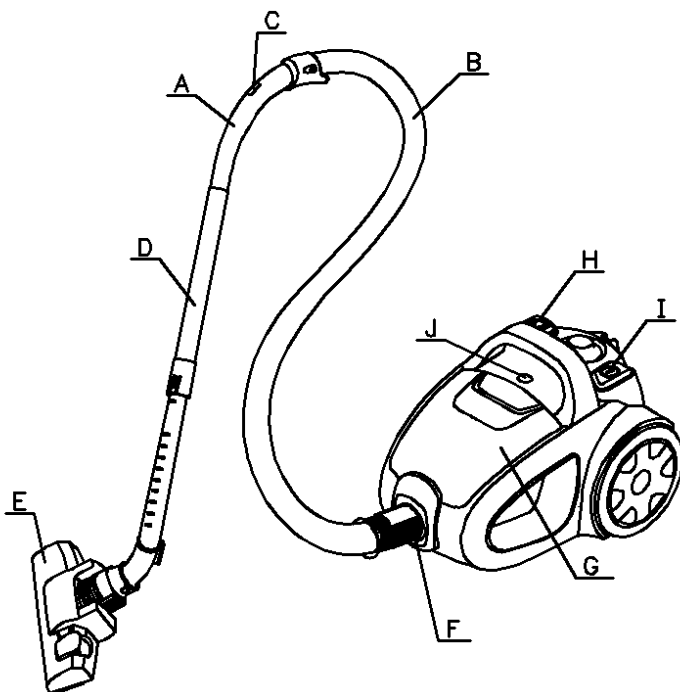

## DESCRIZIONE

- |                                 |                                 |
|---------------------------------|---------------------------------|
| A. Maniglia                     | F. Connettore del tubo          |
| B. Tubo flessibile              | G. Pattumiera                   |
| C. Regolatore del flusso d'aria | H. Pulsante di accensione       |
| D. Tubo                         | I. Pulsante riavvolgimento cavo |
| E. Spazzola per pavimenti       | J. Indicatore di luce           |

## IMPORTANTE

1. Leggere attentamente questo libretto di istruzioni.
2. Prima di utilizzare l'apparecchio, verificare se la tensione di alimentazione di rete corrisponde alla tensione mostrata sulla targhetta dei dati.
3. L'apparecchio deve essere collegato a una presa di corrente da 10A dotata di messa a terra.
4. Rimuovere sempre la spina dalla presa di corrente quando l'apparecchio non è in uso e prima della pulizia o della manutenzione.
5. Rimuovere sempre la spina dalla presa di corrente prima di aprire l'apparecchio.
6. Non usare mai alcol denaturato o altri solventi per pulire l'apparecchio.
7. Non utilizzare l'apparecchio per aspirare liquidi.
8. Non lasciare mai l'apparecchio incustodito quando è acceso. Tenere l'apparecchio fuori dalla portata dei bambini o dalle persone inferme.
9. Questo apparecchio è solo per uso domestico. Utilizzare come descritto in questo manuale di istruzioni.
10. Non accendere l'apparecchio se sembra essere difettoso in alcun modo.
11. Per riparazioni o accessori, contattare il rivenditore o un centro di assistenza autorizzato.
12. Se il cavo di alimentazione è danneggiato, deve essere sostituito dal produttore, dal suo agente di servizio o da persone qualificate per evitare pericoli
13. Il dispositivo può essere utilizzato da bambini a partire da 8 anni di età e da persone con ridotte capacità fisiche, sensoriali o mentali o mancanza di esperienza e conoscenza quando questi sono stati supervisionati o informati in merito all'uso sicuro del dispositivo e capiscono i rischi che ne derivano. Non permettere che i bambini giochino con l'apparecchio. Interventi di manutenzione e pulizia non devono essere eseguiti da bambini, a meno che non siano sorvegliati.
14. Tenere l'apparecchio e il cavo fuori dalla portata dei bambini di età inferiore agli 8 anni.
15. Non rimuovere la spina dalla presa tirando il cavo o l'apparecchio stesso.
16. Non utilizzare l'apparecchio per aspirare fiammiferi accesi, mozziconi di sigaretta e ceneri calde.

Non rimuovere la spina dalla presa tirando il cavo o l'apparecchio stesso.

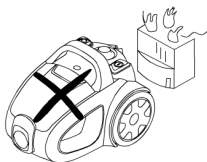

Non far passare l'elettrodomestico sul cavo di alimentazione

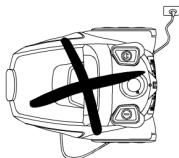

Non utilizzare l'apparecchio per aspirare fiammiferi accesi, mozziconi di sigaretta e ceneri calde.



Non utilizzare l'apparecchio su superfici bagnate



Non ostruire l'ingresso e l'uscita dell'aria



Non utilizzare l'apparecchio per aspirare aghi, puntine da disegno o stringhe



## MONTAGGIO

### Rimozione del tubo flessibile

Rimuovere la spina dalla presa di corrente. Per rilasciare il tubo flessibile, premere il pulsante all'estremità del tubo ed estrarre saldamente il tubo dal condotto di aspirazione dell'aria.

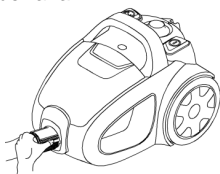

### Montaggio dei tubi di prolunga e degli accessori

Montaggio del tubo di prolunga sulla maniglia

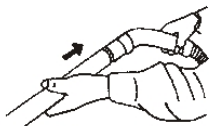

Montaggio dei tubi di prolunga

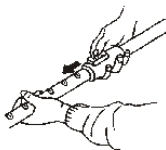

Montaggio degli accessori al tubo di prolunga

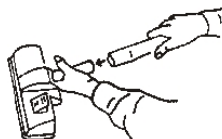

## ISTRUZIONI PER L'USO

1. Prima di utilizzare l'apparecchio, srotolare la lunghezza del cavo e inserire la spina nella presa di corrente. Non estendere il cavo oltre il segno ROSSO.

Per riavvolgere il cavo di alimentazione, premere il pulsante di riavvolgimento con una mano e guidare il cavo con l'altra mano per evitare l'avvolgimento.

2. Premere il tasto ON / OFF per accendere l'apparecchio.

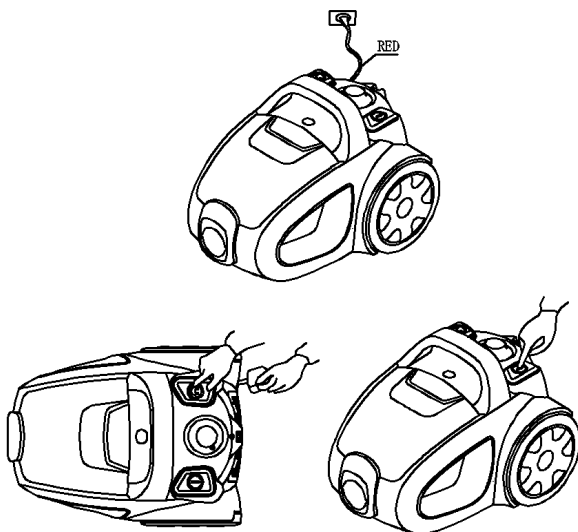

## Uso degli accessori

### Spazzola / pavimento doppia posizione

Pos. 1: setole estese per pavimenti duri



Pos. 2: setole ritratte per tappeti

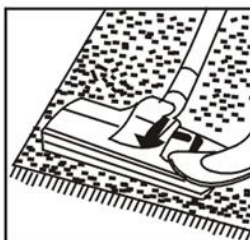

### Ugello stretto

pulizia di radiatori, angoli, bordi, cassetti, ecc



### Pennellino

pulizia di tende, mensole, libri, mobili intarsiati, lampade e altri oggetti delicati.



## Pulire la polvere

1. Sollevare il coperchio anteriore ed estrarre il contenitore della polvere.
2. Rimuovere la schiuma dal contenitore della polvere.
3. Rimuovere la polvere all'interno del contenitore della polvere.

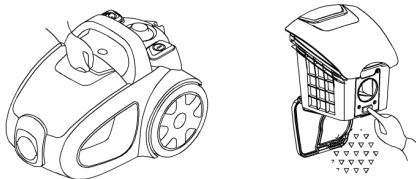

## Pulire la schiuma

1. Rimuovere la schiuma quando si sporca.
2. Pulirlo in acqua e asciugarlo naturalmente prima del prossimo utilizzo.



## SMALTIMENTO

### Protezione dell'ambiente!

I rifiuti di produzione elettrica non devono essere smaltiti insieme ai rifiuti domestici. Si prega di riciclare dove esistono strutture. Verificare con l'autorità locale o il rivenditore per consigli sul riciclaggio







DEU

# BEDIENUNGSANLEITUNG STAUBSAUGER

## SL-159

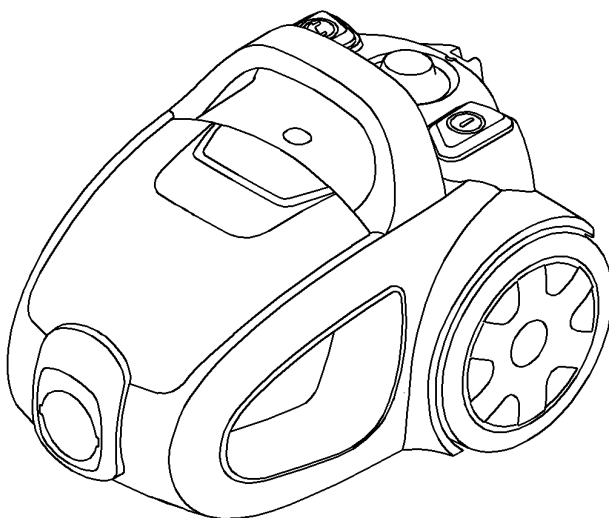

Lesen Sie diese Bedienungsanleitung sorgfältig durch und  
bewahren Sie sie für die weitere Nutzung auf

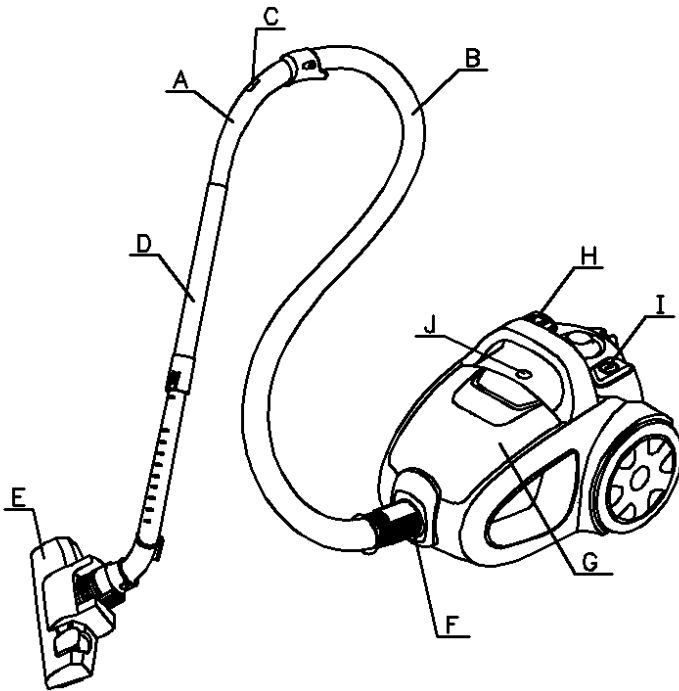

## BESCHREIBUNG

- |                     |                                  |
|---------------------|----------------------------------|
| A. Griff            | F. Rohranschluss                 |
| B. Schlauch         | G. Staubbeutel                   |
| C. Luftstromregler  | H. Schalter                      |
| D. Rohr             | I. Schalter für Kabelaufwicklung |
| E. Bürste für Boden | J. Indikator Licht               |

## WICHTIG

1. Lesen Sie das gesamte Handbuch sorgfältig durch.
2. Vergewissern Sie sich vor der Verwendung des Geräts, dass die Versorgungsspannung mit der auf dem Typenschild des Geräts angegebenen Spannung übereinstimmt.
3. Das Gerät muss an eine ordnungsgemäß geerdete Steckdose von 10 A angeschlossen werden.
4. Ziehen Sie immer den Stecker aus der Steckdose, wenn das Gerät nicht benutzt wird und bevor Sie es reinigen oder warten.
5. Ziehen Sie immer den Stecker aus der Steckdose, bevor Sie das Gerät öffnen.
6. Verwenden Sie keinen Alkohol und ähnliche Lösungen, um das Gerät zu zerkleinern.
7. Verwenden Sie keinen Staubsauger für Flüssigkeiten.
8. Lassen Sie Ihr Gerät niemals unbeaufsichtigt, wenn es eingeschaltet ist. Bewahren Sie das Gerät außerhalb der Reichweite von Kindern und ohnmächtigen Personen auf.
9. Das Gerät ist nur für den Heimgebrauch bestimmt. Verwenden Sie das Gerät gemäß den Anweisungen.
10. Schalten Sie das Gerät nicht ein, wenn es in irgendeiner Weise defekt ist.
11. Kontaktieren Sie den Händler oder einen autorisierten Händler für alle Gerätehähne und Zubehör.
12. Wenn das Netzkabel beschädigt ist, muss es von einem Hersteller oder einer Servicestelle oder einer ähnlich qualifizierten Person ausgetauscht werden, um Gefahren zu vermeiden.
13. Dieses Gerät kann von Kindern ab acht Jahren und darüber sowie von Personen mit verringerten physischen, sensorischen oder mentalen Fähigkeiten oder Mangel an Erfahrung und Wissen benutzt werden, wenn sie beaufsichtigt werden oder bezüglich des sicheren Gebrauchs des Gerät unterwiesen wurden und die daraus resultierenden Gefahren verstanden haben. Kinder dürfen nicht mit dem Gerät spielen. Reinigung und die Wartung durch den Benutzer dürfen nicht durch Kinder vorgenommen werden, es sei denn sie sind 8 Jahre oder älter und werden beaufsichtigt.
14. Bewahren Sie den Gerät und das Netzkabel außerhalb der Reichweite von Kindern.
15. Ziehen Sie nicht am Kabel oder am Gerät selbst, um den Stecker aus der Steckdose zu ziehen.
16. Keine Hölzer, Zigarettenkippen und heiße Asche staubsaugen.

Ziehen Sie nicht am Kabel oder am Gerät selbst, um den Stecker aus der Steckdose zu ziehen.

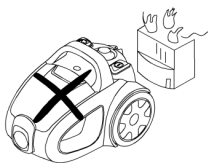

Schalten Sie das Gerät nicht über das Netzkabel.

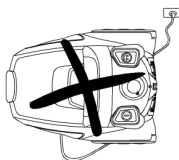

Keine Hölzer, Zigarettenkippen und heiße Asche staubsaugen.



Verwenden Sie das Gerät nicht auf nassen Oberflächen



Luft Eintritt und Luftaustritt müssen frei von Störungen sein



Saugen Sie mit diesem Gerät nicht Nadeln, Stiften und Drähten.



## GERÄTAUSEINANDERSETZUNG

### Entnahme der flexiblen Rohren

Den Stecker aus der Steckdose ziehen. Drücken Sie zum Entfernen des flexiblen Schlauchs auf das Schlauchende und ziehen Sie den Schlauch fest aus dem Lufteinlass.

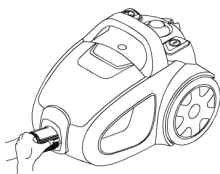

## Zusammenschluss von Rohren und Zubehör

Aufbau der Verlängerungsrohre mit dem Griff

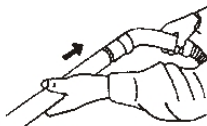

Aufbau der Verlängerungsrohre

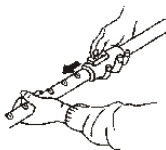

Aufbau von Zubehör

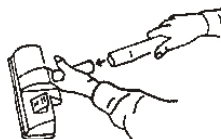

## BENUTZEN SIE DAS GERÄT

1. Ziehen Sie das Kabel ab und stecken Sie den Stecker in die Steckdose, bevor Sie das Gerät benutzen. Ziehen Sie das Kabel nicht über das ROTE Etikett. Um das Kabel zu drehen, drücken Sie mit der einen und der anderen Hand auf den Wickelknopf, um das Dabisy-Kabel anzuzeigen, damit es sich nicht verdreht.
2. Drücken Sie die EIN / AUS-Taste, um das Gerät einzuschalten.

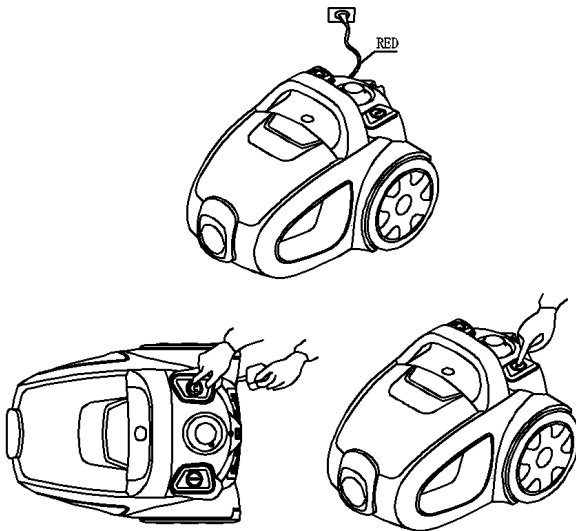

## ZUBEHÖR

### Zwei Positionen der Bürste / des Bodens

Pos. 1: Hartböden mit herausgestellten Borsten    Pos. 2: Teppichböden mit versenkten Borsten

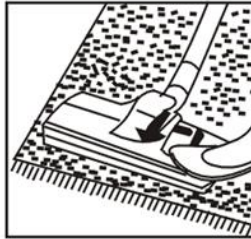

**Fugendüsenaufsatz** (Heizkörper, Ecken, Kanten, Schubladen u.ä. reinigen)



**Kleine Bürste** (Reinigung von Kleiderbügeln, Regalen, Büchern, Möbeln, Lampen und anderen empfindlichen Gegenständen)



## Reinigen Sie den Staubfilter

1. Öffnen Sie die vordere Abdeckung und nehmen Sie den Staubbecher heraus.
2. Nehmen Sie den Schaumstoff aus dem Staubbecher heraus.
3. Reinigen Sie den Staubbecher, um den restlichen Staub zu entfernen.

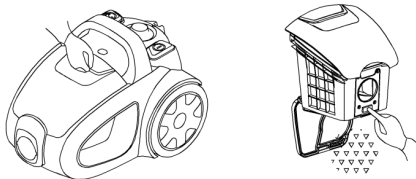

## Reinigen Sie den Schaumstofffilter

1. Nehmen Sie den Schaumstoff heraus, wenn er schmutzig wird.
2. Reinigen Sie ihn im Wasser und lassen Sie ihn vor dem nächsten Gebrauch an der Luft trocknen.



## ENTSORGUNG

### Schützen Sie die Umwelt!

Elektroniksrott gehört nicht in den Hausmüll.

Recycling an den Standorten für diese Art von Abfall. Stellen Sie eine Frage Ihrer Gemeindeverwaltung oder Ihr Recyclingunternehmen für diese Art von Abfällen





RUS

# ИНСТРУКЦИЯ ПО ЭКСПЛУАТАЦИИ ПЫЛЕСОС

## SL-159

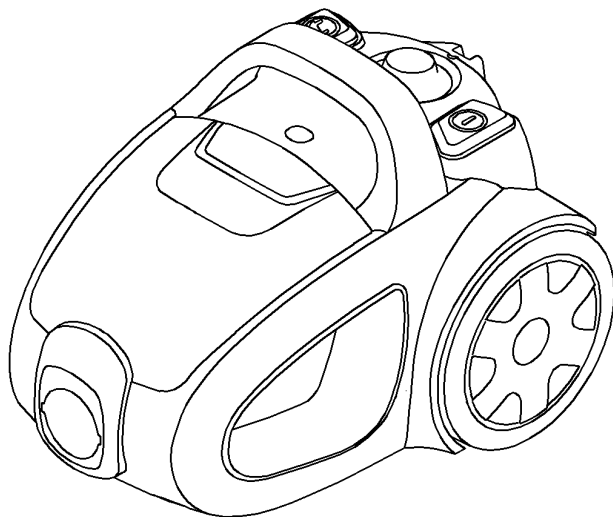

Прочитайте внимательно настоящую инструкцию по эксплуатации перед использованием и сохраните ее



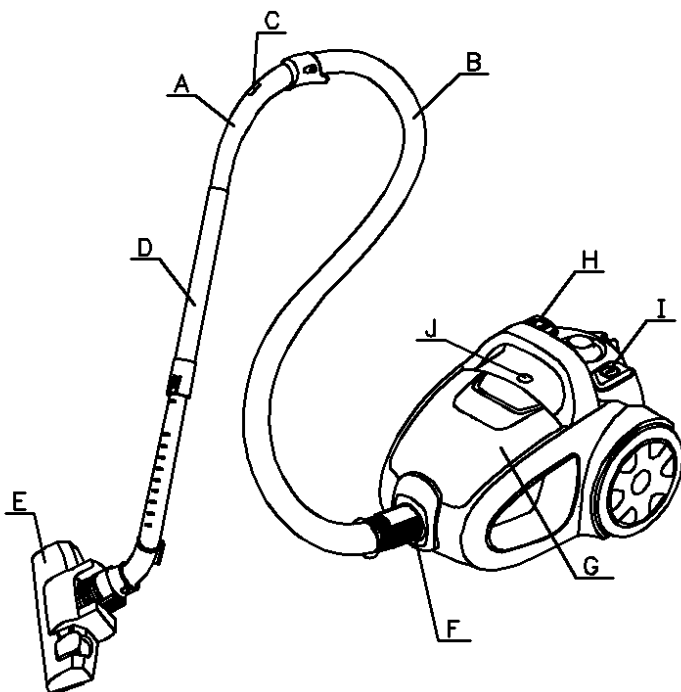

## ОПИСАНИЕ

- A. Ручка
- B. Шланг
- C. Регулятор воздушного потока
- D. Труба
- E. Щетка для пола

- F. Разъем для присоединения шланга
- G. Пылесборник
- H. Кнопка вкл./выкл
- I. Кнопка сматывания кабеля
- J. Индикатор

## ВАЖНЫЙ

1. Прочитайте внимательно данную инструкцию по эксплуатации.
2. Перед использованием устройства проверьте соответствует ли напряжение в сети напряжению, указанному на заводской табличке с паспортными данными.
3. Устройство должно быть подключено к правильно заземленной розетке на 10 ампер.
4. При неиспользовании устройства всегда вынимайте сетевую вилку из розетки, а также перед чисткой или техническим обслуживанием.
5. Прежде чем открыть устройство всегда вынимайте сетевую вилку из розетки.
6. Никогда не используйте метилированные спирты или другие растворители для чистки устройства.
7. Не используйте устройство для уборки жидкостей.
8. Никогда не оставляйте устройство без присмотра, если оно включено. Храните устройство в недоступном месте для детей или лиц с ограниченными способностями.
9. Данное устройство предназначено только для домашнего использования. Используйте как описано в этой инструкции.
10. Не включайте устройство если оно каким-либо образом неисправно.
11. Для ремонта или приобретения принадлежностей обратитесь к торговой организации или в уполномоченный сервисный центр.
12. Если шнур питания поврежден, он должен, во избежание опасности, быть заменен производителем, в сервисном центре или специалистами со соответствующей квалификацией.
13. Это устройство может использоваться детьми старше 8 лет и лицами с ограниченными физическими, сенсорными или умственными возможностями, а также лицами, не имеющими опыта и знаний обращения с техникой, если они находятся под контролем или ознакомлены с правилами его безопасной эксплуатации и понимают связанные с этим опасности. Дети не должны играть с прибором. Детям до 8 лет запрещается выполнять чистку и обслуживание устройства без присмотра.
14. Храните устройство и шнур устройства в недоступном для детей месте.
15. Не вынимайте вилку из розетки потянув за кабель или за устройство.
16. Не используйте устройство, чтобы пылесосить спички, окурки и горячий пепел.

Не вынимайте вилку из розетки потянув за кабель или за устройство.

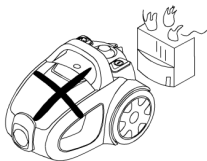

Не пережжайте устройством кабель питания.

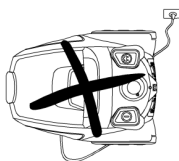

Не используйте устройство, чтобы пылесосить спички, окурки и горячий пепел.



Не используйте устройство на мокрых поверхностях.



Не закрывайте воздухозаборное или выпускное отверстие.



Не используйте устройство, чтобы пылесосить иглы, канцелярские кнопки или нитки.



## СБОРКА УСТРОЙСТВА

### Снятие гибкой трубки

Выньте вилку из розетки. Чтобы снять гибкую трубку, нажмите на кнопку на конце трубки и вытяните трубку из воздуховода

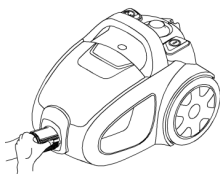

## Монтаж удлинительных труб и принадлежностей

Установка удлинительной трубы на ручку

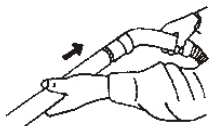

Установка удлинительных труб

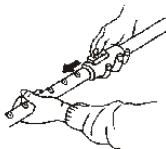

Установка принадлежностей на удлинительную трубку

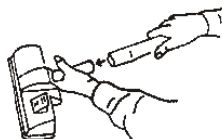

## ИНСТРУКЦИЯ ПО ИСПОЛЬЗОВАНИЮ

1. Перед использованием устройства размотайте кабель и вставьте вилку в розетку. Не протягивайте кабель за КРАСНОЙ меткой. Чтобы перемотать кабель питания, нажмите кнопку сматывания кабеля одной рукой, а другой рукой управляйте кабелем, чтобы избежать его сгибание.

2. Нажмите кнопку вкл./выкл., чтобы включить устройство.

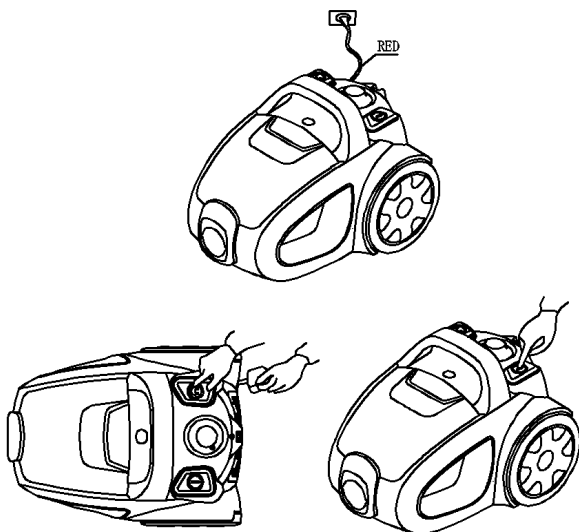

## ПРИНАДЛЕЖНОСТИ

### • Двухпозиционная щетка - ковер/пол

Поз.1 режим с выставленной щетиной - для твердых полов



Поз.2 режим без выставленной щетины - для ковров

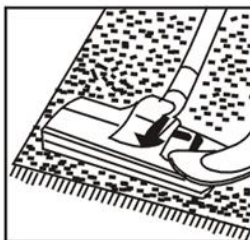

**Узкая насадка** (чистка радиаторов, углов, кромок, выдвижных ящиков и т. д.)



**Маленькая щетка** (чистка штор, полок, книг, инкрустированной мебели, светильников и других хрупких предметов)



### Очистите пылевой фильтр

1. Поднимите переднюю крышку и выньте пылесборник.
2. Достаньте поролон (поролон) из пылесборника.
3. Очистите пыль внутри пылесборника.

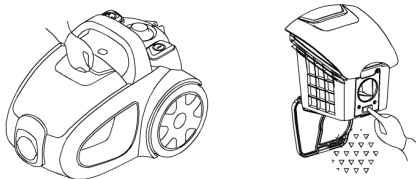

### Очистите поролоновый фильтр

1. Достаньте поролон при его загрязнении.
2. Очистите его в воде и высушите перед следующим использованием.



### УТИЛИЗАЦИЯ

#### Сохранение природы и окружающей среды!

Отходы производства электроэнергии не должны утилизироваться вместе с бытовыми отходами. Убедительная просьба утилизировать в местах, предусмотренных для данного типа отходов. Обратитесь в местный орган власти или к продавцу за советом по утилизации.



SRB

# UPUTSTVO ZA UPOTREBU

# USISIVAČ

## SL-159

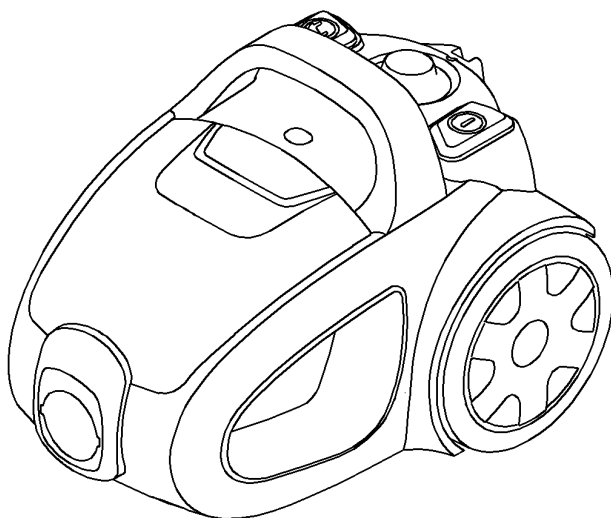

Pažljivo pročitajte ovo uputstvo pre korišćenja i sačuvajte ga za kasniju upotrebu

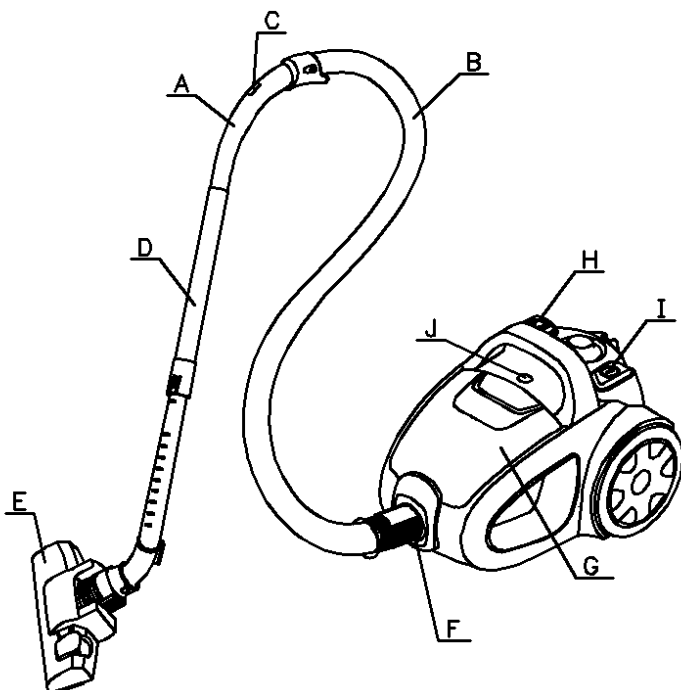

## OPIS

- |                            |   |
|----------------------------|---|
| A. Ručka                   | F. Crevo za povezivanje                 |
| B. Crevo                   | G. Rezervoar za prašinu                 |
| C. Regulator snage vazduha | H. Prekidač                             |
| D. Cev                     | I. Prekidač za vraćanje kabla u kućište |
| E. Četka za čišćenje poda  | J. Svetlosni indikator                  |



## VAŽNE INFORMACIJE

1. Pažljivo pročitajte ovo uputstvo.
2. Pre upotrebe uređaja, proverite da li napon u zidnoj utičnici odgovara naponu uređaja koji se može naći na natpisnoj tablici.
3. Uređaj treba da bude povezan sa ispravno uzemljenom utičnicom jačine 10A.
4. Uvek isključite aparat i uklonite utikač ukoliko ne koristite aparat kao i pre čišćenja i održavanja uređaja.
5. Uvek isključite utikač iz utičnice pre otvaranja uređaja.
6. Nikada nemojte koristiti metal-alkohol ili druge rastvore za čišćenje uređaja.
7. Nemojte koristiti uređaj za usisavanje tečnosti.
8. Nemojte nikada ostavljati uključen uređaj bez nadzora. Držite uređaj dalje od dece ili nejakih osoba.
9. Uređaj je namenjen samo za kućnu upotrebu. Koristite ga kao što je opisano u uputstvu.
10. Nemojte uključivati uređaj ukoliko je oštećen na bilo koji način.
11. Za bilo kakvu popravku ili zamenu delova, kontaktirajte Vašeg prodavca ili ovlašćeni Servisni centar.
12. Ukoliko je naponski kabl oštećen, mora biti zamenjen od strane proizvođača ili njegovog ovlašćenog serviseru ili druge kvalifikovane osobe kako biste izbegli rizik od povrede.
13. Uređajem mogu rukovati deca od 8 godina i više, kao i osobe sa smanjenim fizičkim, senzornim ili mentalnim sposobnostima ili sa nedostatkom iskustva, ukoliko im je obezbeđen nadzor ili su im date instrukcije u vezi sa korišćenjem uređaja na bezbedan način, kao i ako razumeju opasnosti do kojih može doći. Deca se ne smeju igrati s uređajem. Čišćenje i korisničko održavanje ne smeju obavljati deca bez nadzora.
14. Čuvajte uređaj i njegov kabl van domašaja dece mlađe od 8 godina.
15. Nemojte vaditi utikač iz utičnice povlačenjem kabla ili samog uređaja
16. Nemojte koristiti uređaj za usisavanje korišćenih šibica, opušaka od cigareta ili vrućeg pepela.

Nemojte vaditi utikač iz utičnice povlačenjem kabla ili samog uređaja

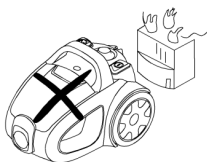

Ne postavljajte uređaj preko naponskog kabla.

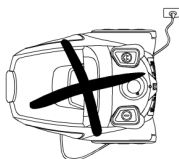

Nemojte koristiti uređaj za usisavanje korišćenih šibica, opušaka od cigareta ili vrućeg pepela.



Nemojte koristiti uređaj na mokrim površinama.



Ne sprečavajte slobodan protok vazduha kroz usisivač.



Nemojte usisavati igle, eksere i druge oštre predmete.



## SASTAVLJANJE USISIVAČA

### Odstranjivanje fleksibilnog creva

Isključite utikač iz utičnice. Da biste oslobodili fleksibilno crevo, pritisnite dugme koje se nalazi na kraju cevi i povucite ga čvrsto iz otvora za protok vazduha.

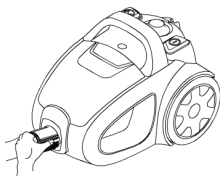

### Podešavanje cevi i dodataka

Sklopanje produžne cevi sa ručkom



Sklopanje produžne cevi

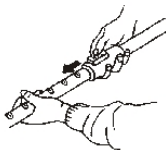

Spajanje dodataka sa cevi

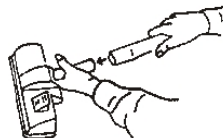

## UPUTSTVO ZA UPOTREBU

1. Pre upotrebe uređaja, odmotajte kabl i uključite utikač u zidnu utičnicu. Nemojte izvlačiti kabl preko CRVENE oznake na njemu. Da biste izvukli naponski kabl, pritisnite dugme za odmotavanje jednom rukom, a drugom izvlačite kabl kako biste izbegli da se uvrne.
2. Pritisnite dugme ON/OFF da biste pustili uređaj u rad.

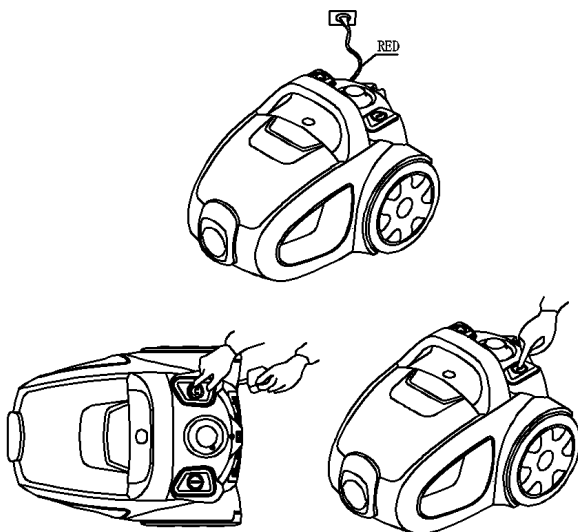

## Upotreba dodatka za čišćenje

### Dva položaja četke tepih/pod.

Položaj 1: Četkasti deo napolje za čvrste površine



Položaj 2: Četkasti deo uvučen za tepihe

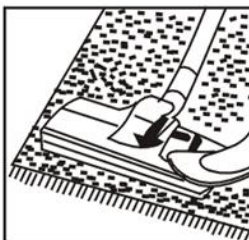

### Uzani usisni dodatak

Za čišćenje radijatora, ćoškova, ivica, fioka itd.



### Mala četka

Za čišćenje zavesa, polica, knjiga, nameštaja, lampi i drugih osetljivih predmeta.



## Čišćenje usisane prašine

1. Podignite poklopac i uklonite rezervoar za prašinu
2. Uklonite mekani penasti dodatak sa poklopca.
3. Uklonite prašinu unutar rezervoara.

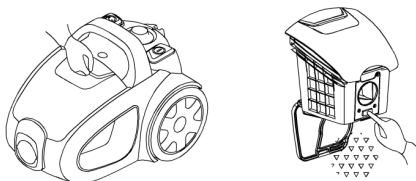

## Čišćenje penastog filtera

1. Uklonite penasti filter kada se zaprlja.
2. Operite ga u vodi. Osušite ga u potpunosti pre sledeće upotrebe.



## ODLAGANJE



### Zaštita životne sredine

Elektronski otpad ne sme se odlagati zajedno sa otpadpm iz domaćinstva. Reciklirajte na mestima predviđenim za ovu vrstu otpada. Raspitajte se kod vaših opštinskih vlasti ili kod prodavca o recikliranju ove vrste otpada.



**VOX**  
ELECTRONICS

ESP

# MANUAL DE INSTRUCCIONES ASPIRADORA

## SL-159

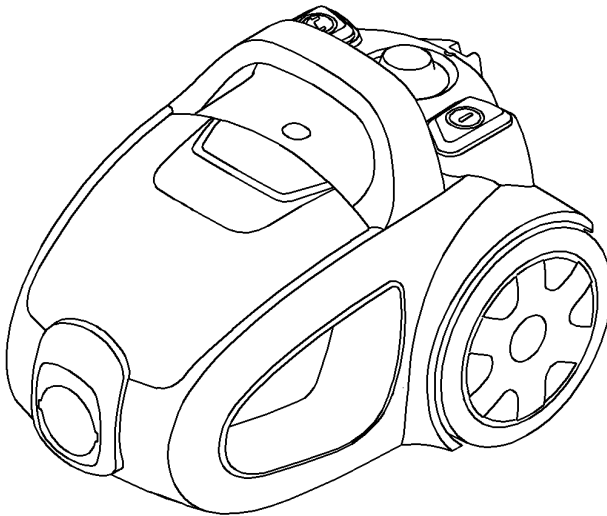

Guarde y lea este manual de instrucciones detenidamente antes  
de usar la unidad

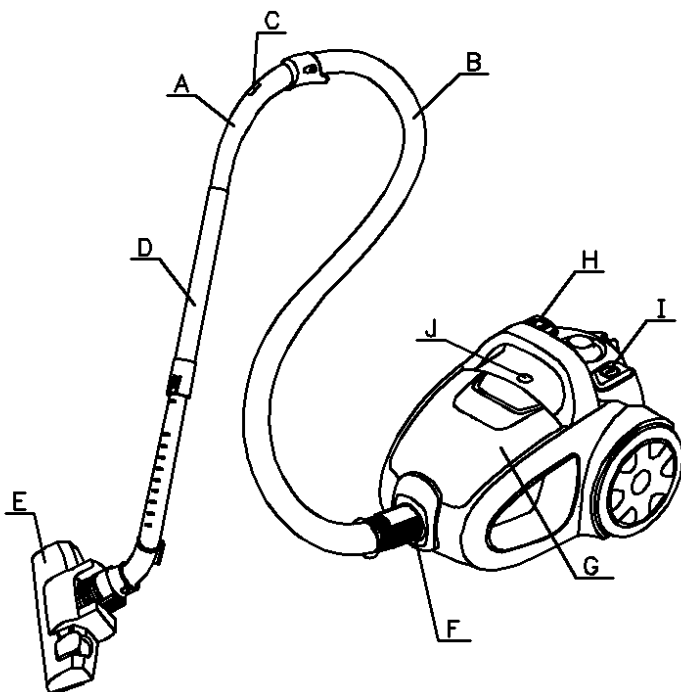

## DESCRIPCIÓN

- |                               |                                  |
|-------------------------------|----------------------------------|
| A. Mango                      | F. Conector de manguera          |
| B. Manguera                   | G. Bolsa de polvo                |
| C. Ajustador de flujo de aire | H. Interruptor de encendido      |
| D. Tubo                       | I. Botón de rebobinado del cable |
| E. Cepillo de suelo           | J. Indicador                     |

## IMPORTANTE

1. Lea este manual de instrucciones cuidadosamente.
2. Antes de utilizar el aparato, compruebe si la tensión de alimentación de red corresponde a la tensión que se muestra en la placa de características.
3. El aparato debe estar conectado a una toma de corriente de 10 A conectada a tierra correctamente.
4. Retire siempre el enchufe de la toma de corriente cuando el aparato no esté en uso y antes de la limpieza o el mantenimiento.
5. Retire siempre el enchufe de la toma de corriente antes de abrir el aparato.
6. Nunca utilice alcohol metilado u otros disolventes para limpiar el aparato.
7. No utilice el aparato para aspirar líquidos.
8. Nunca deje el aparato desatendido cuando esté encendido. Mantenga el aparato fuera del alcance de los niños o enfermos.
9. Este aparato es solo para uso doméstico. Use como se describe en este manual de instrucciones.
10. No encienda el aparato si parece estar defectuoso de alguna manera.
11. Para reparaciones o accesorios, póngase en contacto con su distribuidor o con un Centro de Servicio autorizado.
12. Si el cable de alimentación está dañado, debe ser reemplazado por el fabricante, su agente de servicio o personas con calificaciones similares para evitar un peligro.
13. El dispositivo puede ser utilizado por niños a partir de 8 años y personas con capacidades físicas, sensoriales o mentales reducidas, así como por personas que no tienen experiencia y conocimientos suficientes si están bajo vigilancia o han recibido instrucciones sobre el uso de este dispositivo de forma segura. Los niños no deben jugar con el dispositivo. La limpieza y el mantenimiento del dispositivo no deben ser realizados por niños menores de 8 años y si no están supervisados.
14. Mantenga el aparato y su cable fuera del alcance de los niños menores de 8 años.
15. No retire el enchufe de la toma de corriente tirando el cable o el propio aparato.
16. No utilice el aparato para aspirar cerillas encendidas, colillas y cenizas calientes.

No retire el enchufe de la toma de corriente tirando el cable o el propio aparato.

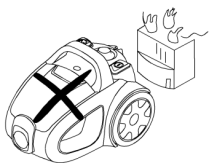

No ejecute el aparato sobre el cable de alimentación.

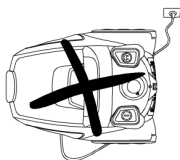

No utilice el aparato para aspirar cerillas encendidas, colillas y cenizas calientes.





No utilice el aparato sobre superficies mojadas.



No obstruya la entrada de aire o la salida de ventilación.



No utilice el aparato para aspirar agujas, chinchetas o cuerdas.



## MONTAJE

### Extracción del tubo flexible

Retire el enchufe de la toma de corriente. Para liberar el tubo flexible, presione el botón en el extremo del tubo y tire del tubo firmemente de la entrada de aire.

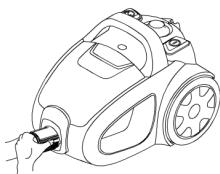

### Montaje de los tubos de extensión y accesorios.

Colocación del tubo de extensión en el mango.

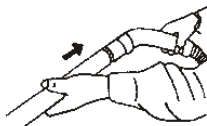

Montaje de los tubos de extensión.

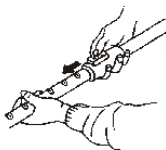

Colocación de los accesorios en el tubo de extensión.

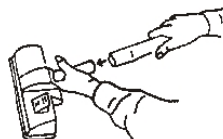

## INSTRUCCIONES DE USO

1. Antes de utilizar el aparato, desenrolle el cable e inserte el enchufe en la toma de corriente. No extienda el cable más allá de la señal ROJA.

Para rebobinar el cable de alimentación, presione el botón de rebobinado con una mano y guíe el cable con la otra para evitar que se enrolle.

2. Presione el botón ON / OFF para encender el aparato.

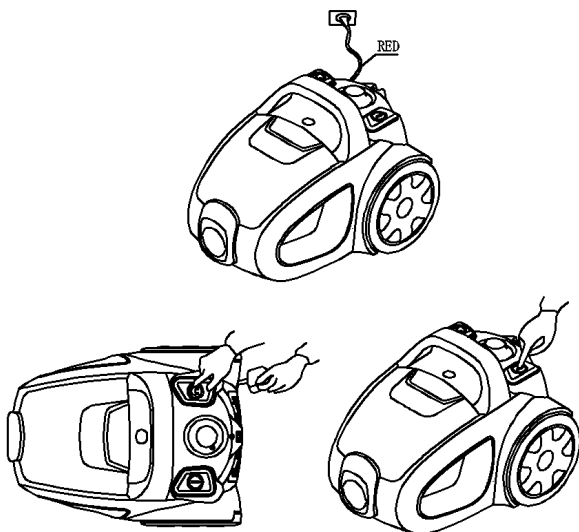

## Accesorios

### • Cepillo de doble posición: alfombra / piso

Pos. 1: cerdas extendidas para pisos duros

Pos. 2: cerdas retraídas para alfombras

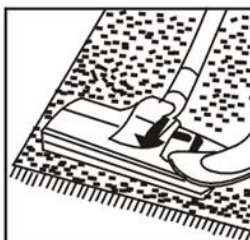

**Boquilla estrecha** (limpieza de radiadores, esquinas, bordes, cajones...)



**Cepillo pequeño** (limpieza de cortinas, estantes, libros, muebles con incrustaciones, lámparas y otros objetos similares)



## Limpiar el polvo

1. Levante la cubierta frontal y saque la copa antipolvo.
2. Saque la espuma del recipiente para polvo.
3. Limpie el polvo dentro del recipiente para polvo.

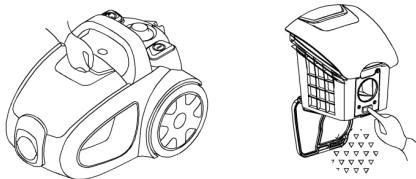

## Limpiar la espuma

1. Saque la espuma cuando se ensucie.
2. Límpiela en agua y séquela naturalmente antes del próximo uso.



## ELIMINACIÓN

### ¡Protección del medio ambiente!

La producción de residuos eléctricos no debe eliminarse con los residuos domésticos. Por favor, recicle en las instalaciones correspondientes. Consulte con su autoridad local o distribuidor para obtener consejos de reciclaje.



PRT

# MANUAL DE INSTRUÇÕES ASPIRADOR

## SL-159

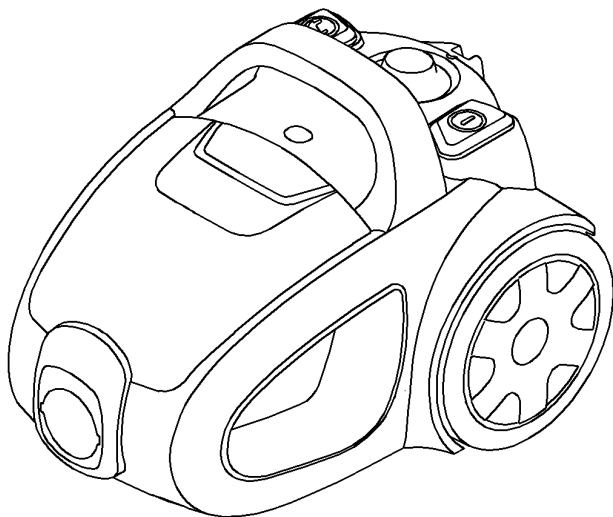

Antes de usar o seu aspirador leia atentamente este manuale  
mantenha-o guardado

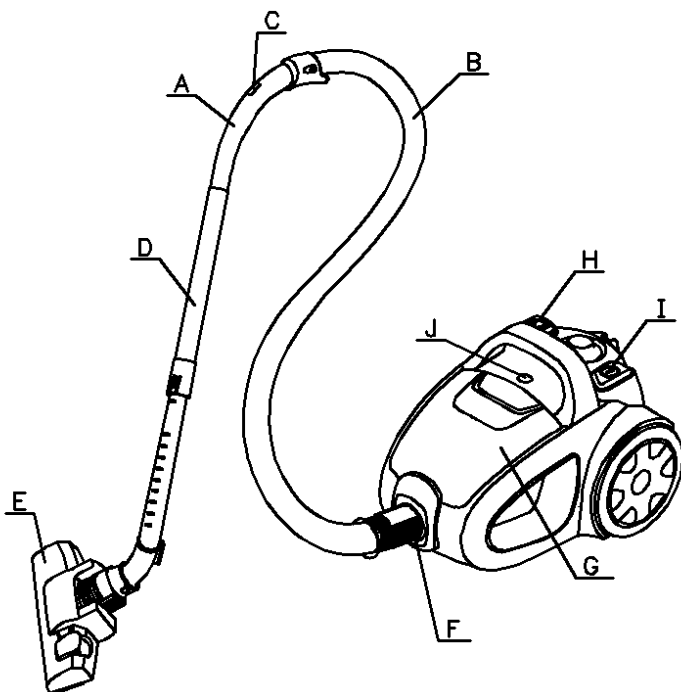

## DESCRIÇÃO

- |                          |                          |
|--------------------------|--------------------------|
| A. Pega                  | F. Conector do tubo      |
| B. Tubo flexível         | G. Saco de pó            |
| C. Regulador fluxo de ar | H. Interruptor           |
| D. Tubo                  | I. Botão recolha do cabo |
| E. Escova                | J. Indicador             |

## IMPORTANTE

1. Leia atentamente este manual de instruções.
2. Antes de usar, verifique se a voltagem da rede elétrica corresponde à voltagem exibida na placa de identificação do aparelho.
3. O aparelho deve ser conectado a uma tomada elétrica de 10A e manter uma correcta ligação terra.
4. Remova sempre a ficha da tomada quando o aparelho não estiver em uso e antes da limpeza ou manutenção.
5. Remova sempre a ficha da tomada antes de abrir o aparelho.
6. Nunca use álcool desnaturado ou outros solventes para limpar o aparelho.
7. Não use o aparelho para aspirar líquidos.
8. Nunca deixe o aparelho sem vigilância quando estiver ligado e mantenha-o fora do alcance de crianças ou pessoas doentes.
9. Este aparelho é apenas para uso doméstico. Use-o conforme escrito neste manual.
10. Não ligue o aparelho se ele apresentar algum tipo de defeito.
11. Para reparações ou aquisição de acessórios, entre em contacto com o seu revendedor ou um centro de serviço autorizado.
12. Se o cabo de alimentação estiver danificado, deve ser substituído pelo fabricante, seu agente de serviço ou técnicos com qualificações semelhantes, a fim de evitar riscos.
13. O aparelho só pode ser utilizado por crianças com idade igual ou superior a 8 anos e pessoas com capacidades físicas, sensoriais ou mentais reduzidas ou falta de experiência e conhecimento, apenas se tiverem recebido supervisão ou instruções relativas a um uso seguro do aparelho por forma a compreenderem os perigos envolvidos. As crianças não devem brincar com o aparelho. A limpeza e a manutenção não devem ser feitas por crianças, a menos que tenham mais de 8 anos e sejam acompanhadas de perto por um adulto.
14. Mantenha o aparelho e o cabo fora do alcance das crianças menores que 8 anos.
15. Não retire a ficha da tomada puxando o cabo ou o próprio aparelho.
16. Não use o aparelho para aspirar fósforos acesos, pontas de cigarro ou cinzas ainda quentes.

Não retire a ficha da tomada puxando o cabo ou o próprio aparelho.

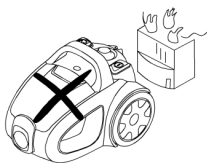

Não passe o aparelho por cima do cabo de alimentação.

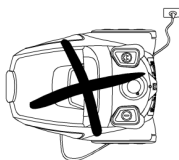

Não use o aparelho para aspirar fósforos acesos, pontas de cigarro ou cinzas ainda quentes.



Não use o aparelho em superfícies ainda húmidas.



Não obstrua a entrada ou saída de ar



Não use o aparelho para aspirar agulhas, alfinetes ou cordões.



## MONTAGEM

### Remover o tubo flexível

Remova a ficha da tomada. Para libertar o tubo flexível, pressione o botão no final do tubo e puxe-o com firmeza a partir do duto da entrada de ar.



## Colocar os tubos de extensão e acessórios

Colocar os tubos de extensão na pega.

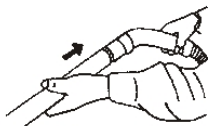

Colocar os tubos de extensão.

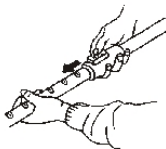

Colocar os acessórios no tubo de extensão.

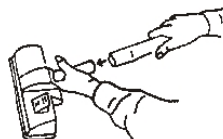



## INSTRUÇÕES DE USO

1. Antes de usar o aparelho, comece por desenrolar o cabo e insira a ficha na tomada. A marca VERMELHA indica que NÃO deve estender para além desse limite. Para rebobinar o cabo de alimentação, pressione o botão de rebobinar com uma mão e oriente o cabo com a outra, evitando assim que o cabo se enrole.
2. Pressione o interruptor ON/OFF para ligar o aparelho.

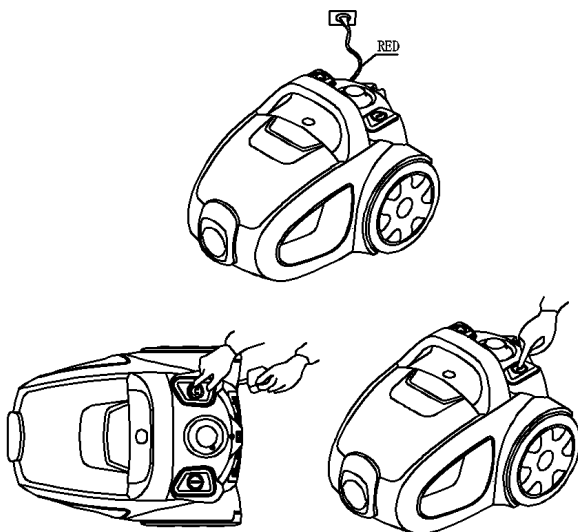

## ACCESSÓRIOS

- **Escova dupla-posição para carpete e soalho.**

Pos. 1: Cerdas estendidas para soalhos duros Pos. 2: Cerdas retraídas para carpetes



**Bocal estreito** (limpeza de radiadores, esquinas, bordas, gavetas etc)



**Escova pequena** (limpeza de cortinas, prateleiras, livros, móveis embutidos, lâmpadas e outros objetos dedicados)



## Limpe o pó

1. Levante a tampa frontal e retire a taça do pó.
2. Retire a espuma da taça do pó.
3. Limpe o pó do interior da taça do pó.

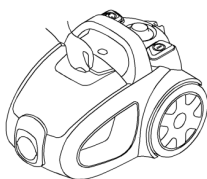

## Limpe a espuma

1. Retire a espuma quando estiver suja.
2. Limpe com água e deixe secar ao natural antes de voltar a utilizar.

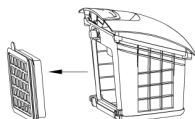

## ELIMINAÇÃO

### Protecção ambiental!

Equipamentos eléctricos domésticos em fim de vida não podem ser descartados com o restante lixo doméstico. Por favor, entregue o aparelho num local apropriado. Para tal, consulte as autoridades locais ou no nosso revendedor para obter conselhos sobre reciclagem.

# ΟΔΗΓΙΕΣ ΧΡΗΣΗΣ ΗΛΕΚΤΡΙΚΗ ΣΚΟΥΠΑ

## SL-159

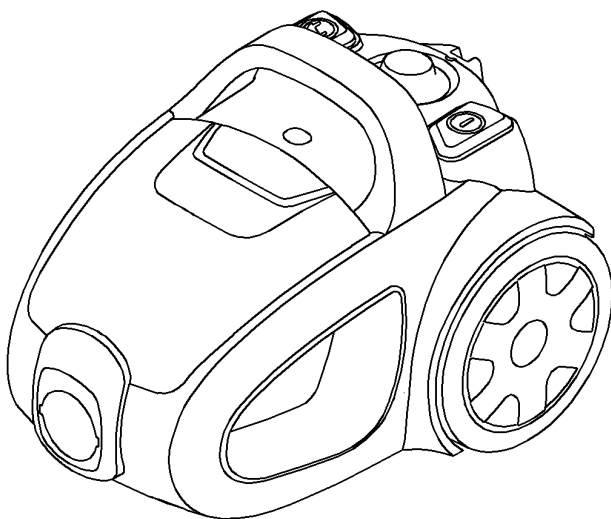

Παρακαλούμε διαβάστε προσεκτικά τις οδηγίες πριν τη χρήση και κρατήστε το για μελλοντική αναφορά.

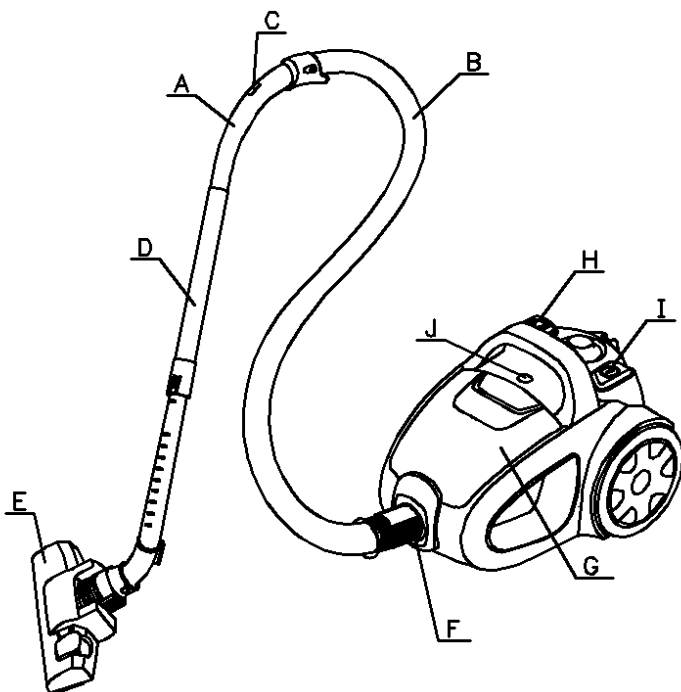

## ΠΕΡΙΓΡΑΦΗ

- |                        |                                |
|------------------------|--------------------------------|
| A. Χειρολαβή           | F. Υποδοχή σωλήνα              |
| B. Σωλήνας             | G. Σακούλα σκόνης              |
| C. Ρυθμιστής ροής αέρα | H. Διακόπτης ρεύματος          |
| D. Σωλήνας             | I. Κουμπί επανάρτιξης καλωδίου |
| E. Βούρτσα             | J. Ένδειξη φωτός               |

## ΣΗΜΑΝΤΙΚΕΣ ΔΙΑΣΦΑΛΙΣΕΙΣ

1. Διαβάστε αυτό το εγχειρίδιο οδηγιών προσεκτικά.
2. Πριν χρησιμοποιήσετε τη συσκευή, ελέγξτε αν η τάση τροφοδοσίας δικτύου αντιστοιχεί στην τάση που αναγράφεται στην πινακίδα τύπου.
3. Η συσκευή θα πρέπει να συνδεθεί σε μια σωστά γειωμένη πρίζα ισχύος 10Α.
4. Αφαιρέστε πάντα το φως από την πρίζα όταν η συσκευή δεν χρησιμοποιείται και πριν από τον καθαρισμό ή τη συντήρηση.
5. Αφαιρέστε πάντα το φως από την πρίζα πριν ανοίξετε τη συσκευή.
6. Ποτέ μην χρησιμοποιείτε μεθυλωμένα οινοπνευματώδη ή άλλους διαλύτες για να καθαρίσετε τη συσκευή.
7. Μην χρησιμοποιείτε τη συσκευή για να καθαρίσετε υγρά.
8. Μην αφήνετε ποτέ τη συσκευή αφύλακτη όταν είναι ενεργοποιημένη. Κρατήστε τη συσκευή μακριά από παιδιά ή άτομα με αναπηρίες.
9. Αυτή η συσκευή είναι μόνο για οικιακή χρήση. Χρησιμοποιήστε όπως περιγράφεται σε αυτό το φυλλάδιο οδηγιών.
10. Μην ενεργοποιείτε τη συσκευή αν φαίνεται ότι είναι ελαττωματική κατά οποιονδήποτε τρόπο.
11. Για επισκευές ή αξεσουάρ, επικοινωνήστε με τον αντιπρόσωπό σας ή με εξουσιοδοτημένο κέντρο σέρβις.
12. Εάν το καλώδιο τροφοδοσίας είναι κατεστραμμένο, πρέπει να αντικατασταθεί από τον κατασκευαστή, τον αντιπρόσωπο εξουσιοδοτημένου σέρβις ή από άτομα με τα ίδια προσόντα για να αποφευχθεί ο κίνδυνος.
13. Η συσκευή μπορεί να χρησιμοποιηθεί από παιδιά ηλικίας από 8 ετών και άνω και άτομα με μειωμένες σωματικές, αισθητηριακές ή πνευματικές ικανότητες ή έλλειψη εμπειρίας και γνώσης, εάν τους έχει δοθεί η επίβλεψη ή οδηγίες σχετικά με τη χρήση της συσκευής με ασφαλή τρόπο και κατανοούν τους σχετικούς κινδύνους. Τα παιδιά δεν πρέπει να παίζουν με τη συσκευή. Ο καθαρισμός και η συντήρηση των χρηστών δεν πρέπει να πραγματοποιούνται από παιδιά εκτός αν είναι άνω των 8 ετών και εποπτεύονται.
14. Κρατήστε τη συσκευή και το καλώδιο μακριά από παιδιά κάτω των 8 ετών
15. Μην βγάζετε το βύσμα από την πρίζα τραβώντας το καλώδιο ή την ίδια τη συσκευή
16. Μην χρησιμοποιείτε τη συσκευή να σκουπίσετε αναμμένα σπύρτα, αποτοσίγαρα και στάχτες.

Μην βγάξετε το βύσμα από την πρίζα τραβώντας το καλώδιο ή την ίδια τη συσκευή

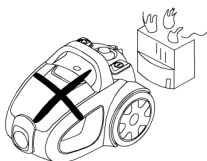

Μην χρησιμοποιείτε τη συσκευή πάνω από το καλώδιο τροφοδοσίας

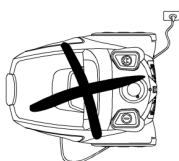

Μην χρησιμοποιείτε τη συσκευή να σκουπίσετε αναμμένα σπύρτα, αποτοσίγαρα και στάχτες.



Μην χρησιμοποιείτε τη συσκευή σε υγρές επιφάνειες



Μην εμποδίζετε τον αεραγωγό εισαγωγής ή εξαγωγής



Μην χρησιμοποιείτε τη συσκευή να σκουπίσετε βελόνες, καρφίτσες ή χορδές



## ΣΥΝΑΡΜΟΛΟΓΗΣΗ

### Αφαίρεση του εύκαμπτου σωλήνα

Αφαιρέστε το βύσμα από την πρίζα. Για να απελευθερώσετε τον εύκαμπτο σωλήνα, πιέστε το κουμπί στο άκρο του σωλήνα και τραβήξτε τον σωλήνα σταθερά από τον αγωγό εισαγωγής αέρα.

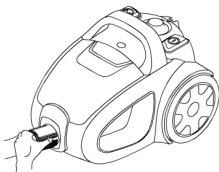

## Τοποθέτηση των σωλήνων επέκτασης και των εξαρτημάτων

Τοποθέτηση του σωλήνα επέκτασης στη λαβή

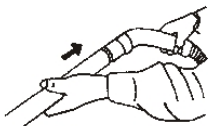

Τοποθέτηση των σωλήνων επέκτασης

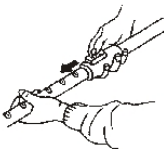

Τοποθέτηση των εξαρτημάτων στο σωλήνα προέκτασης

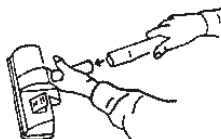

## ΟΔΗΓΙΕΣ ΧΡΗΣΗΣ

1. Πριν χρησιμοποιήσετε τη συσκευή, ξετυλίξτε το μήκος του καλωδίου και τοποθετήστε το φως στην πρίζα. Μην επεκτείνετε το καλώδιο πέρα από το σήμα ΚΟΚΚΙΝΟ. Για να επαναφέρετε το καλώδιο

τροφοδοσίας, πιάστε το κουμπί επανατύλιξης με το ένα χέρι και καθοδηγήστε το καλώδιο με το άλλο χέρι για να αποφύγετε την περιτύλιξη.

2. Πατήστε το κουμπί ON / OFF για να ενεργοποιήσετε τη συσκευή.

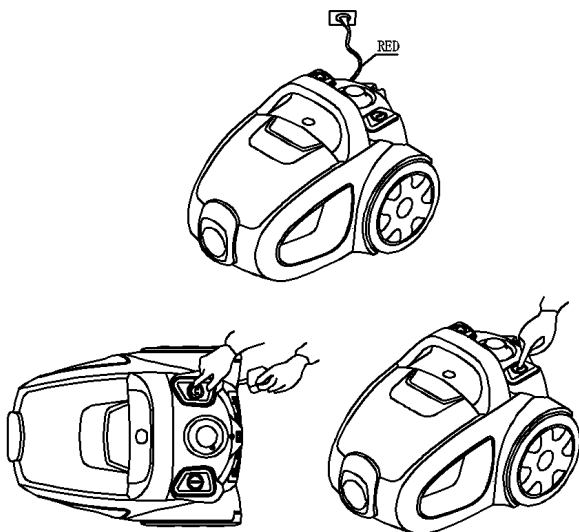



## ΑΞΕΣΟΥΑΡ

### · Βούρτσα-μοκέτα / δάπεδο διπλής θέσης

Θέση. 1: Βούρτσα που εκτείνονται για σκληρά δάπεδα



Θέση. 2: Βούρτσα που αποσύρεται για χαλιά

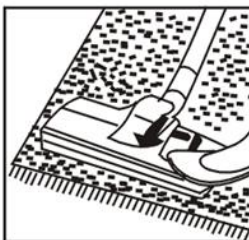

**Στενό ακροφύσιο** (καλοριφέρ, γωνίες, άκρα, συρτάρια κλπ)



**Μικρή βούρτσα** (κουρτίνες καθαρισμού, ράφια, βιβλία, ένθετα έπιπλα, λάμπες και άλλα ευαίσθητα αντικείμενα)



## Καθαρίστε το φίλτρο σκόνης

1. Ανασηκώστε το μπροστινό κάλυμμα και αφαιρέστε το δοχείο σκόνης.
2. Αφαιρέστε το αφρώδες φίλτρο από το κύπελλο σκόνης.
3. Καθαρίστε τη σκόνη μέσα στο κύπελλο σκόνης.

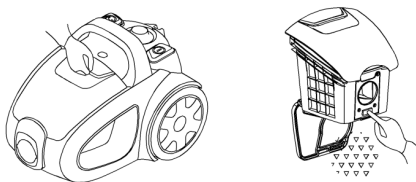

## Καθαρίστε το φίλτρο αφρού

1. Αφαιρέστε το αφρώδες φίλτρο όταν λερωθεί.
2. Καθαρίστε το σε νερό και στεγνώστε φυσικά πριν από την επόμενη χρήση.

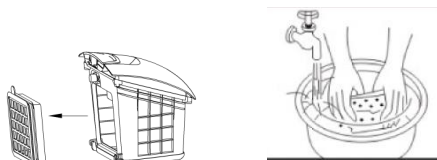

## ΔΙΑΘΕΣΗ

### Προφυλάξτε το περιβάλλον!

Η απόρριψη της ηλεκτρικής παραγωγής δεν πρέπει να απορρίπτεται με τα οικιακά απορρίμματα. Παρακαλώ ανακυκλώστε όπου υπάρχουν εγκαταστάσεις. Επικοινωνήστε με την τοπική σας αρχή ή το κατάστημα λιανικής πώλησης για συμβουλές ανακύκλωσης.

# NAVODILA ZA UPORABO SESALNIK

## SL-159

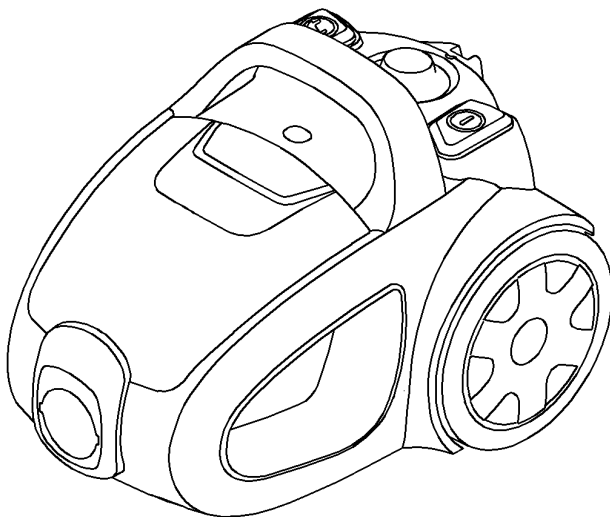

Pred uporabo prosimo pozorno preučite navodila

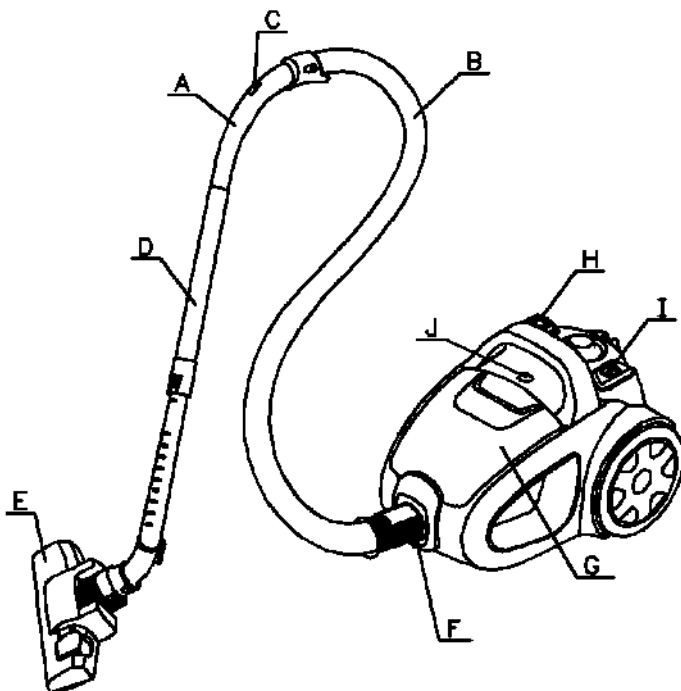

## OPIS

- A. Ročaj
- B. Upogljiva cev
- C. Regulator pretoka zraka
- D. Cev
- E. Krtača za tla

- F. Nastavek za upogljivo cev
- G. Smetnjak
- H. Stikalo za vklop/izklop
- I. Gumb za navijanje kabla
- J. Svetlobni indikator

## POMEMBNO

1. Pozorno preučite ta priročnik.
2. Pred uporabo, preverite ali napetost Vašega električnega omrežja ustreza napetosti navedeni na napisni tablici aparata.
3. Aparat priklopite v ustrezno ozemljeno vtičnico z zmogljivostjo najmanj 10 A.
4. Pred čiščenjem oz. vzdrževanjem ali po uporabi, vedno odklopite aparat iz električne vtičnice.
5. Pred odpiranjem aparata vedno izklopite aparat iz električne vtičnice.
6. Nikoli ne uporabljajte špirita ali drugih razredčil za čiščenje aparata.
7. Z aparatom ne sesajte tekočin.
8. Aparata nikoli ne puščajte prižganega brez nadzora. Aparat držite izven dosega otrok in bolehnih oseb.
9. Aparat je namenjen izključno gospodinjski uporabi. Uporabljajte ga v skladu z navodili v tem priročniku.
10. Če se vam zdi, da je aparat na kakršenkoli način poškodovan oz. v okvari, ga ne prižigajte.
11. Glede popravil in dodatne opreme, se obrnite na prodajalca ali pooblaščen servis
12. Če je poškodovan napajalni kabel, ga mora zamenjati proizvajalec, pooblaščen serviser ali ustrezno usposobljeno osebje, da ne bi prišlo do nevarne situacije.
13. Aparat ni namenjen uporabi od strani oseb (vključno z otroci) z zmanjšanimi telesnimi, zaznavnimi ali umskimi sposobnostmi, ali pomanjkanjem izkušenj in znanja, razen če jih nadzoruje in jim navodila podaja oseba, ki je odgovorna za njihovo varnost. Otroke je potrebno nadzirati, da se ne bi igrali z aparatom. Čiščenja naprave in uporabniškega vzdrževanja na njej ne smejo izvajati otroci brez nadzora.
14. Otrokom, mlajšim od 8 let, je treba preprečiti dostop do naprave in električnega kabla
15. Ne odklapljajte napajalnega kabla uz vtičnice tako, da ga vlečete ali da vlečete sam aparat.
16. Ne uporabljajte aparata za sesanje prižganih vžigalnikov, ogorkov cigaret in vročega pepela.

Ne odklapljajte napajalnega kabla iz vtičnice tako, da ga vlečete ali da vlečete sam aparat

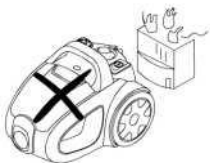

Ne uporabljajte aparata na mokrih površinah.



Ne peljite koles aparata čez napajalni kabel

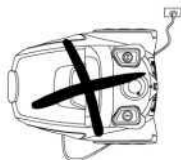

Ne ovirajte reži za dovajanje in odvajanje zraka



Ne uporabljajte aparata za sesanje prižganih vžigalnikov, ogorkov cigaret in vročega pepela.



Ne uporabljajte aparata za sesanje igel, bučk ali sukanca



## SESTAVLJANJE



**Odstranjevanje upogljive sesalne cevi** Odklopite napajalni kabel iz električne vtičnice. Da bi odstranili upogljivo cev, pritisnite gumb na njenem koncu in cev trdno povlecite iz luknje za dovod zraka.

### Nastavitev podaljševalne cevi in nastavkov

Nastavitev podaljševalne cevi  
na ročaj



Uravnavanje podaljševalne  
cevi

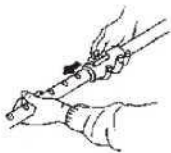

Namestitev nastavkov na  
podaljševalno cev

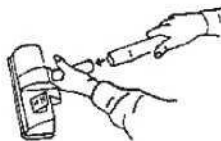

## NAVODILA ZA UPORABO

1. Pred uporabo aparata, odvijte dovolj kabla in vstavite vtič v električno vtičnico. Ne odvijajte kabla čez RDEČO oznako. Da bi navili napajalni kabel, pritisnite gumb za navijanje z eno roko, z drugo pa vodite kabel, da se ne bi zapletel.
2. Pritisnite gumb za vklop/izklop, da bi prižgali aparat.

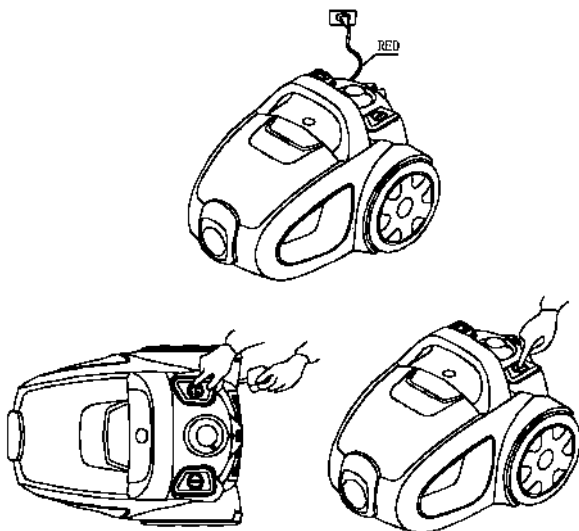

## Uporaba čistilnih dodatkov

### . Krtača z dvema položajema za tlak/preproge.

Položaj. 1: spuščene ščetine za tlak in parket Položaj. 2: dvignjene ščetine za preproge

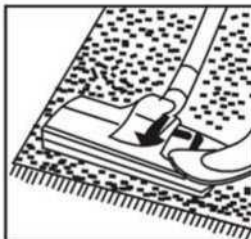

### Ozka šoba

Za čiščenje radiatorjev, vogalov, robov, predalov itd.



### Majhna krtača

Za čiščenje zaves, polic, knjig, rezbarjenega pohištva in drugih občutljivih predmetov.





## Odstranjevanje praha

1. Dvignite sprednji pokrov in odstranite posodo za prah.
2. Odstranite penast vložek iz posode za prah.
3. Odstranite prah iz posode.

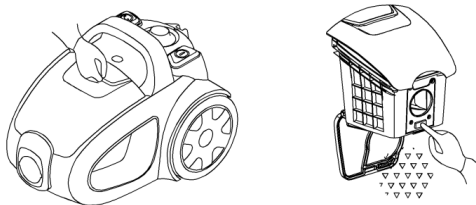

## Čiščenje pene

1. Kadar se penasti vložek umaže, ga odstranite.
2. Očistite ga z vodo in pustite, da se naravno osuši pred ponovno uporabo.



## ODLAGANJE ODPADKOV

### Prispevajte k zaščiti okolja

Odpadne električne izdelke ne odlagajte skupaj z gospodinjskimi odpadki. Kjer so na voljo centri za recikliranje, prosimo odnesite izrabljene aparate v tovrstne zbirne centre. Glede recikliranja se pozanimajte pri krajevnih oblasteh ali pri prodajalcu.



HRV

# UPUTE ZA UPORABU

# USISAVAČ

## SL-159

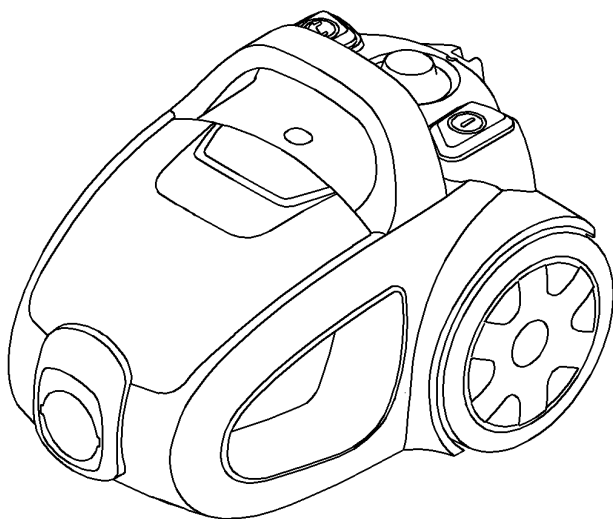

Pozorno pročitajte ove upute prije korištenja i sačuvajte ih za kasniju upotrebu

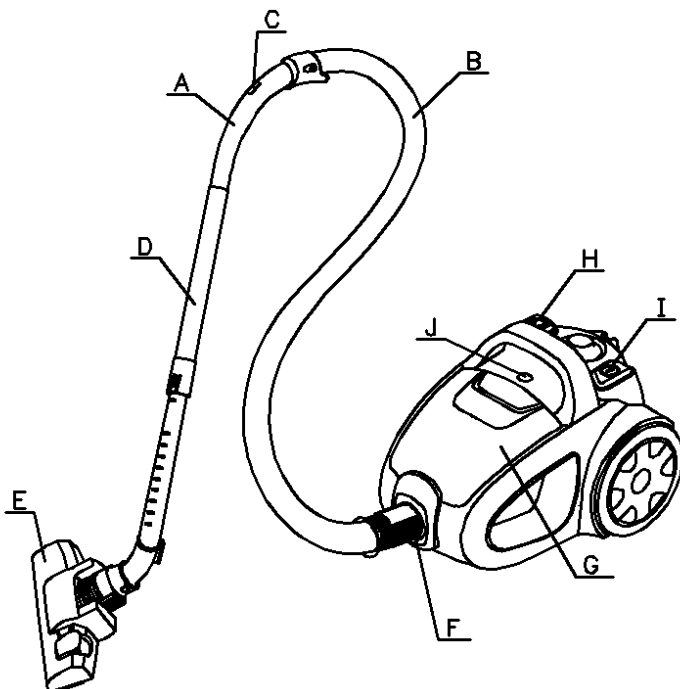

## OPIS

- A. Drška
- B. Crijevo
- C. Regulator snage zraka
- D. Cijev
- E. Podni čistač

- F. Crijevo za povezivanje
- G. Spremnik za prašinu
- H. Prekidač
- I. Prekidač za vraćanje kabla u kućište
- J. Svjetlosni indikator

## VAŽNE INFORMACIJE

1. Pozorno pročitajte ove upute.
2. Prije uporabe uređaja, provjerite da li napon u zidnoj utičnici odgovara naponu uređaja koji se može naći na natpisnoj tablici.
3. Uređaj treba biti povezan sa ispravno uzemljenom utičnicom jačine 10A.
4. Uvijek odspojite uređaj i uklonite utikač ukoliko ne koristite uređaj kao i prije čišćenja i održavanja uređaja.
5. Uvijek odspojite utikač iz utičnice prije otvaranja uređaja.
6. Nikada nemojte koristiti metal-alkohol ili druge rastvore za čišćenje uređaja.
7. Nemojte koristiti uređaj za usisavanje tekućina.
8. Nemojte nikada ostavljati uključen uređaj bez nadzora. Držite uređaj dalje od djece ili nejakih osoba.
9. Uređaj je namijenjen samo za kućnu uporabu. Koristite ga kao što je opisano u uputama.
10. Nemojte uključivati uređaj ukoliko je oštećen na bilo koji način.
11. Za bilo kakvu popravku ili zamjenu dijelova, kontaktirajte Vašeg prodavača ili ovlašteni Servisni centar.
12. Ukoliko je naponski kabel oštećen, mora biti zamijenjen od strane proizvođača ili njegovog ovlaštenog serviseru ili druge kvalificirane osobe kako biste izbjegli rizik od ozljede.
13. Uređajem mogu rukovati djeca od 8 godina i više, kao i osobe sa smanjenim tjelesnim, osjetilnim ili mentalnim sposobnostima ili sa nedostatkom iskustva, ukoliko im je osiguran nadzor ili su im date instrukcije u vezi sa korištenjem uređaja na siguran način, kao i ako razumiju opasnosti do kojih može doći. Djeca se ne smiju igrati s uređajem. Čišćenje i korisničko održavanje ne smiju obavljati djeca bez nadzora.
14. Čuvajte uređaj i njegov kabel van dohvata djece mlađe od 8 godina.
15. Nemojte vaditi utikač iz utičnice povlačenjem kabla ili samog uređaja
16. Nemojte koristiti uređaj za usisavanje rabljenih šibica, opušaka od cigareta ili vrućeg pepela.

Nemojte vaditi utikač iz utičnice povlačenjem kabla ili samog uređaja

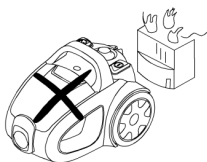

Ne postavljajte uređaj preko naponskog kabla.

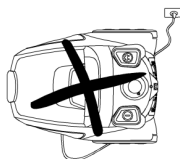

Nemojte koristiti uređaj za usisavanje rabljenih šibica, opušaka od cigareta ili vrućeg pepela.



Nemojte koristiti uređaj na mokrim površinama.



Ne sprječavajte slobodan protok zraka kroz usisavač.



Nemojte usisavati igle, vijke i druge oštre predmete.



## SASTAVLJANJE USISAVAČA

### Odstranjivanje fleksibilnog crijeva

Isključite utikač iz utičnice. Da biste oslobodili fleksibilno crijevo, pritisnite gumb koje se nalazi na kraju cijevi i povucite ga čvrsto iz otvora za protok zraka.

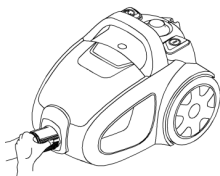

### Podešavanje cijevi i dodataka

Spajanje produžne cijevi sa ručkom

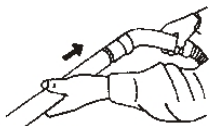

Spajanje produžne cijevi

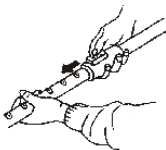

Spajanje dodataka sa cijevi

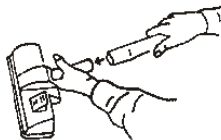

## UPUTE ZA UPORABU

1. Prije uporabe uređaja, odmotajte kabel i uključite utikač u zidnu utičnicu. Nemojte izvlačiti kabel preko CRVENE oznake na njemu. Da biste izvukli naponski kabel, pritisnite gumb za odmotavanje jednom rukom, a drugom izvlačite kabel kako biste izbjegli uvrtnje.
2. Pritisnite gumb ON/OFF da biste pustili uređaj u rad.

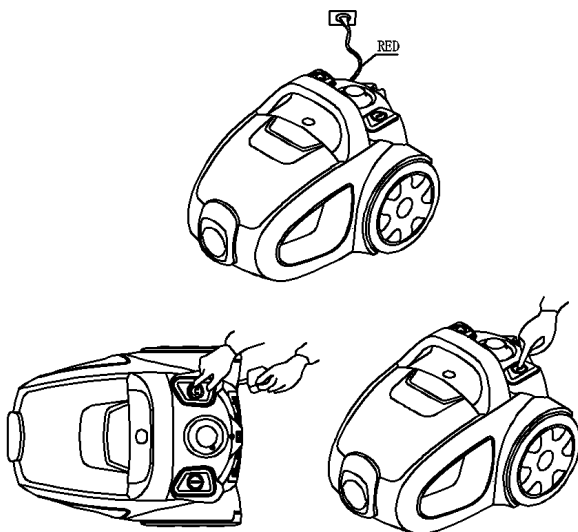

## Uporaba dodatka za čišćenje

### Dva položaja četke tepih/pod.

Položaj 1: Četkasti dio napolje za čvrste površine



Položaj 2: Četkasti dio uvučen za tepihe



### Uzani usisni dodatak

Za čišćenje radijatora, kutova, rubova, ladica itd.



### Mala četka

Za čišćenje zavjesa, polica, knjiga, namještaja, lampi i drugih osjetljivih predmeta.



## Čišćenje usisane prašine

1. Podignite poklopac i uklonite spremnik za prašinu
2. Uklonite mekani pjenasti dodatak sa poklopca.
3. Uklonite prašinu unutar spremnika.

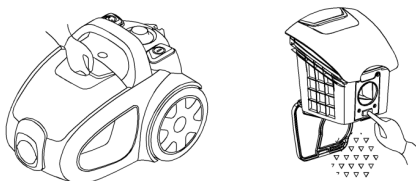

## Čišćenje pjenastog filtra

1. Uklonite pjenasti filter kada se zaprlja.
2. Operite ga u vodi. Osušite ga u potpunosti prije sljedeće uporabe.



## ODLAGANJE



### Zaštita životne sredine

Elektronski otpad ne smije se odlagati zajedno sa otpadom iz domaćinstva. Reciklirajte na mjestima predviđenim za ovu vrstu otpada. Raspitajte se kod vaših općinskih vlasti ili kod prodavača o recikliranju ove vrste otpada.





Ovaj dokument je originalno proizveden i objavljen od strane proizvođača, brenda Vox, i preuzet je sa njihove zvanične stranice. S obzirom na ovu činjenicu, Tehnoteka ističe da ne preuzima odgovornost za tačnost, celovitost ili pouzdanost informacija, podataka, mišljenja, saveta ili izjava sadržanih u ovom dokumentu.

Napominjemo da Tehnoteka nema ovlašćenje da izvrši bilo kakve izmene ili dopune na ovom dokumentu, stoga nismo odgovorni za eventualne greške, propuste ili netačnosti koje se mogu naći unutar njega. Tehnoteka ne odgovara za štetu nanесenu korisnicima pri upotrebi netačnih podataka. Ukoliko imate dodatna pitanja o proizvodu, ljubazno vas molimo da kontaktirate direktno proizvođača kako biste dobili sve detaljne informacije.

Za najnovije informacije o ceni, dostupnim akcijama i tehničkim karakteristikama proizvoda koji se pominje u ovom dokumentu, molimo posetite našu stranicu klikom na sledeći link:

<https://tehnoteka.rs/p/vox-usisivac-sl-159-red-akcija-cena/>