

## Uputstvo za upotrebu

VOX blender TM 1013



Tehnoteka je online destinacija za upoređivanje cena i karakteristika bele tehnike, potrošačke elektronike i IT uređaja kod trgovinskih lanaca i internet prodavnica u Srbiji. Naša stranica vam omogućava da istražite najnovije informacije, detaljne karakteristike i konkurentne cene proizvoda.

Posetite nas i uživajte u ekskluzivnom iskustvu pametne kupovine klikom na link:

<https://tehnoteka.rs/p/vox-blender-tm-1013-akcija-cena/>



GBR

SRB

SVN

BIH

HRV

ESP

GRC

MKD

ALB

PRT

**TM-1013**

OPERATING INSTRUCTIONS BLENDER  
UPUTSTVO ZA UPOTREBU BLENDER  
NAVODILA ZA UPORABO BLENDER  
UPUTSTVO ZA UPOTREBU BLENDER  
UPUTE ZA UPORABU BLENDER  
MANUAL DE USUARIO BATIDORA DE VASO  
ΕΓΧΕΙΡΙΔΙΟ ΧΡΗΣΤΗ ΜΠΛΕΝΤΕΡ  
УПАТСТВА ЗА РАКУВАЊЕ БЛЕНДЕР  
MANUALI I PERDORUESIT BLENDER  
MANUAL DO USUÁRIO LIQUIDIFICADOR

GB



# INSTRUCTION MANUAL

# BLENDER

Model: TM-1013

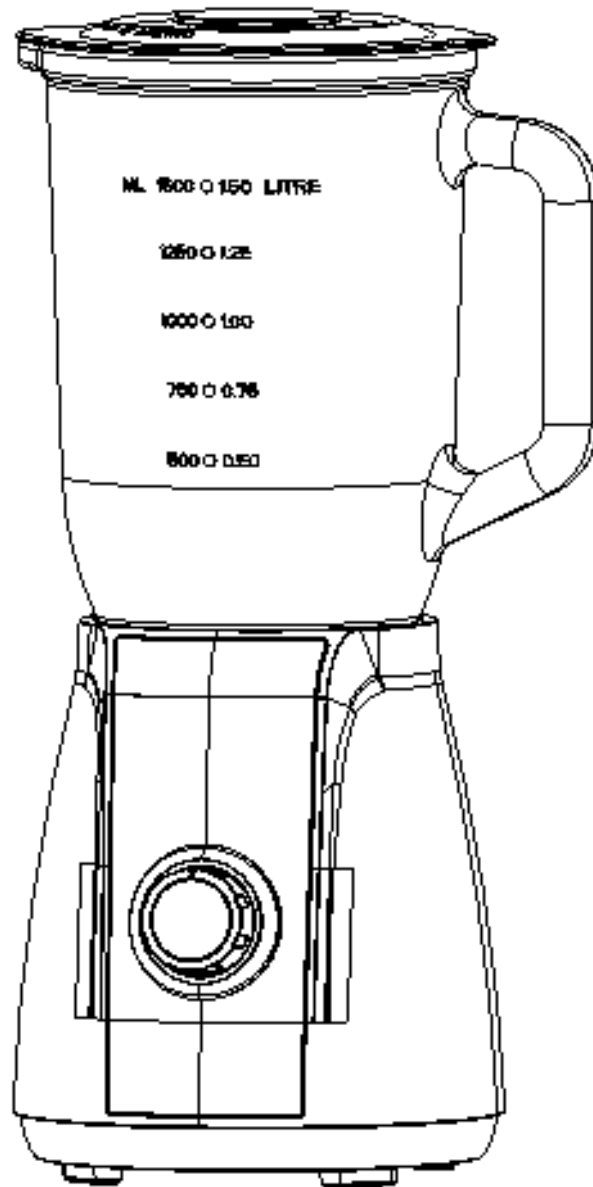

Model: TM-1013

Read this booklet thoroughly before using appliance and save it for future reference.

## **IMPORTANT SAFEGUARDS**

When using this electrical appliance, basic safety precautions should always be followed, including the following:

1. Read all instructions.
2. Before using, check that the voltage indicated on the product corresponds with the voltage of your electrical outlet.
3. Do not let the cord touch a hot surface or hang over the edge of a table or counter.
4. Do not operate any appliance with a damaged cord or plug, or after the appliance has malfunctioned, or has been damaged in any manner. Return the appliance to the nearest authorized service facility for examination, repair or adjustment.
5. If the supply cord is damaged, it must be replaced by the manufacturer or its service agent or a similarly qualified person in order to avoid hazard.
6. Close supervision is necessary when any appliance is used by or near children.
7. Avoid contact with moving parts.
8. Keep hands and utensils out of the container while blending to reduce the risk of severe injury to persons or damage to the blender. A scraper may be used, but must be used only when the blender is not running.
9. The use of attachments not recommended or sold by the manufacturer may cause fire, electric shock or injury.
10. Unplug the appliance from the outlet when not in use, before putting on or taking off parts, and before cleaning. To disconnect, turn any control to "off", then remove the plug from the wall outlet by grabbing the plug, not the cord.
11. To reduce the risk of injury, never place the blade assembly on the motor unit without the jar properly attached.
12. This appliance is not intended for use by persons (including children) with reduced physical, sensory or mental capabilities, or lack of experience and knowledge, unless they have been given supervision or instruction concerning use of the appliances by a person responsible for their safety.
13. Children should be supervised to ensure that they do not play with the appliance.
14. Do not leave the machine on unattended.
15. When removing the blender from the motor unit, wait until the blades have completely stopped.
16. Always operate the blender with the cover in place.
17. Always use the appliance on a secure, dry level surface.
18. Never place this appliance on or near a hot gas or an electric burner or where it could touch a heated appliance.
19. Do not use outdoors.
20. Do not use the appliance for other than its intended use.

**HOUSEHOLD USE ONLY**

## KNOW YOUR BLENDER

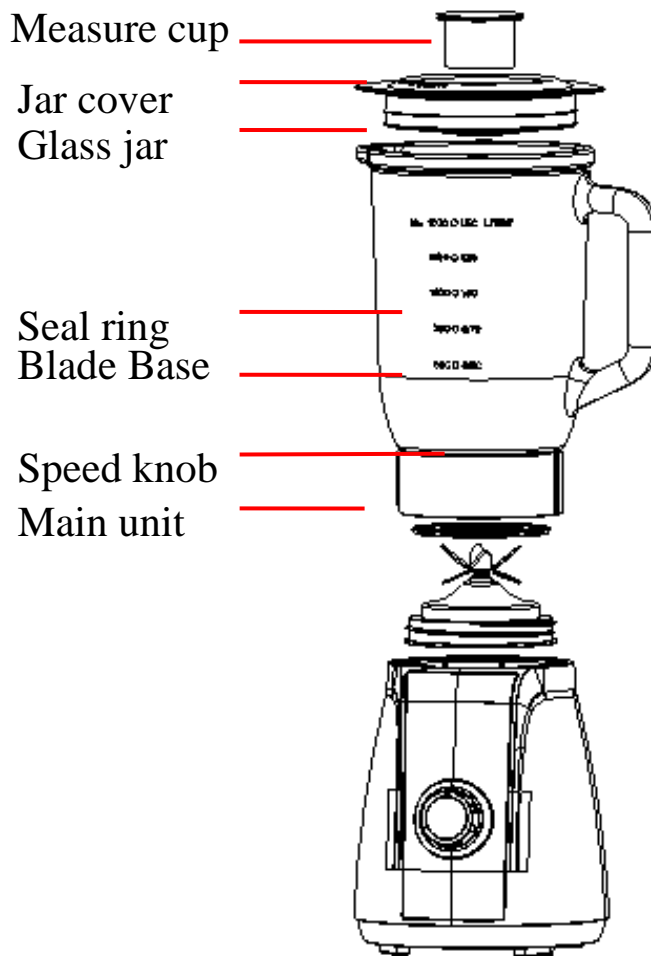

## SPEED KNOB

Fig.1

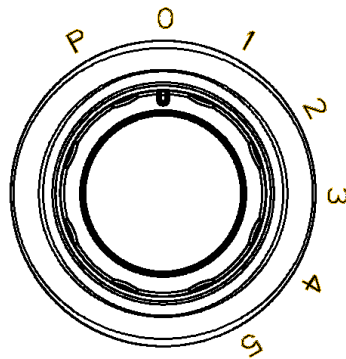

## HOW TO USE

### Before initial use

1. Before first use, unpack the appliance and place all parts on a horizontal surface.
2. The jar assembly (including the measuring cup, lid, seal ring 1, jar unit, seal ring 2, and blade assembly) has already been assembled into the motor unit. Disassemble to wash all detachable parts except the motor unit. Refer to the latter chapter CARE AND CLEANING.
3. Once all pieces have been cleaned and thoroughly dried, reassemble.
  - 1) Invert the jar unit onto a level surface, holding the jar handle, put the seal ring 2 and blade assembly onto the jar base bottom and secure the blade assembly by turning it counter-clockwise until it is tight (See Fig.3.)
  - 2) Reposition the jar assembly with its open end upwards. Wrap the seal ring 1 around the lid bottom and put the lid onto the jar assembly. Place the measuring cup exactly into the lid by fitting the small projection on both sides of the cup into the slots of the lid and turn the cup clockwise until tight. (See Fig.4)
  - 3) Finally, place the assembled jar onto the motor unit by aligning the strip on the assembled jar bottom. (See Fig.5)

**CAUTION: Jar and jar base is now secure. Do not try to twist the jar and jar base onto motor unit**

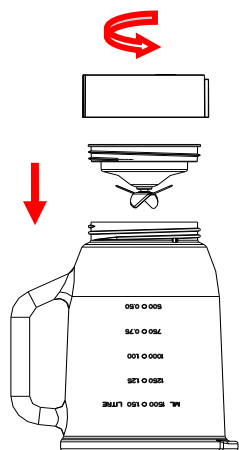

Fig.3

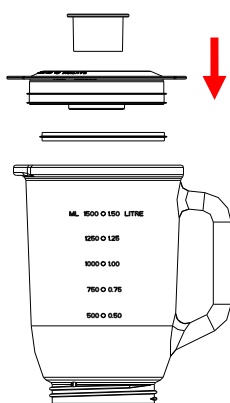

Fig.4

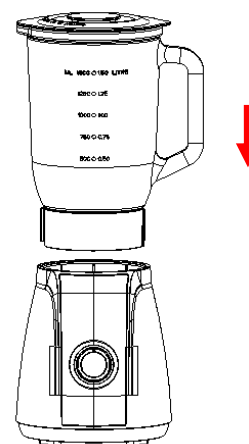

Fig.5

### How to use

1. Peel or core the fruit or vegetables and then cut them into small pieces.
2. Place the food to be blended into the jar (See Fig.6) . Usually, a certain amount of purified water has to be added to facilitate the smooth running of the appliance. The proportion of the food and water is 2:3. The amount of mixture should not exceed the max level as indicated on the jar.

### RECIPE

FOOD TYPE	SPEC	WEIGHT	SPEED
Carrot (apple, pear etc.)	Cut into 15mm*15mm*15mm m	Carrot: 600g Water: 900g	High speed

**Note: never use boiling liquids or run the appliance empty.**

3. Put the lid on the jar. Be sure the measuring cup is in place.
4. Plug the power cord into a standard wall outlet.
5. Turn the speed knob to the appropriate speed setting for your task.
6. For quick or delicate blending tasks, turn the speed knob to the P position and hold for a few seconds and then release. The knob will reset to the O position automatically. Operate several times until reaching the desired consistency.
7. If you want to add ingredients while the blender is working, remove the measuring cup and place food through the lid opening. (See Fig.7)
8. When crushing ice or hard food, keep one hand firmly on the lid.
9. When the desired consistency is reached, turn the knob to the O position.

**Note: 1) For each use, the consecutive operation time should not exceed 3 minutes. At least 10 minutes rest time must be maintained between two continuous cycles, let the unit cool to room temperature before performing the next operation cycle.**

**2) If you want to stop the machine during operation, turn the knob to the O position anytime.**

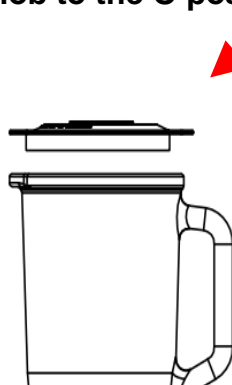

Before blending, add food to be blended into the jar.

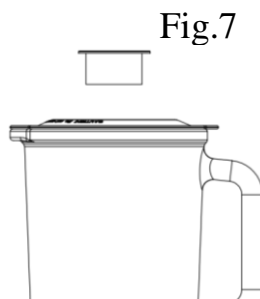

During blending, add the ingredient through the lid opening.

Fig.6

### **Important operating tips**

- For best circulation of food to be blended with some liquid, pour the liquid into the jar first, then add solids.
- Some of the tasks that cannot be performed efficiently with a blender are: beating egg whites, whipping cream, mashing potatoes, grinding meat, mixing dough, and extracting juice from fruit and vegetables.
- The following items should never be placed in the unit as they may cause damage: bones, large pieces of solids, frozen food, or tough foods such as turnips.
- To crush ice, add up to 6 ice cubes. If more ice is needed, remove the cup and add cubes one by one through the lid opening.

**Do not run the appliance for more than 3 minutes per time, and only wait until the unit is cooled to room temperature before performing the next operation cycles.**

## **CARE AND CLEANING**

**This product contains no user serviceable parts. Refer service to qualified service personnel.**

1. Before cleaning, unplug the blender.
2. Always wash immediately after use for easier cleaning. Don't let food dry on the jar assembly as this will make cleaning difficult.
3. Pour a little warm soapy water into the jar and turn the knob to the P position for a few seconds. Then empty the jar.
4. Dismantle all detachable parts. Lift the jar assembly off the motor unit. To detach the blade assembly, turn it clockwise from the jar base bottom, and remove the seal ring 2 and blade assembly (see fig.8). In addition, detach the jar cover seal ring 1 from the jar cover.

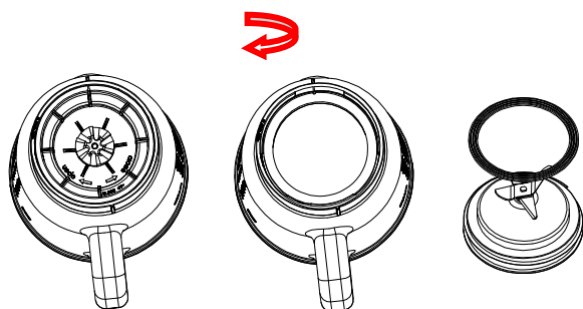

Fig.8



5. Rinse the measuring cup, lid, seal ring 1, jar unit, seal ring 2 and blade assembly by hand or in a dishwasher and then dry. They are dishwasher safe components, but the temperature setting should not exceed 65°C.
6. Brush the blade clean using warm soapy water, then rinse thoroughly under the tap. Don't touch the sharp blades, and handle carefully. **Don't immerse the blade assembly in water.** Leave to dry upside down away from children.
7. Wipe the motor unit with a damp cloth and dry thoroughly. Remove the stubborn spots by rubbing with non-abrasive cleaner. If liquids spill into the motor unit; first unplug the unit, then wipe with a damp cloth and dry thoroughly.

#### CAUTION

- 1) **Do not immerse the motor unit in liquid to prevent the risk of electric shock.**
- 2) **Do not use rough scouring pads or cleansers on parts or finish.**

#### ENVIRONMENT FRIENDLY DISPOSAL



You can help protect the environment! Please remember to respect the local regulations: hand in the non-working electrical equipments to an appropriate waste disposal centre.

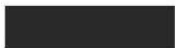



SR

**UPUTSTVO ZA UPOTREBU**

**BLENDER**

Model: TM-1013

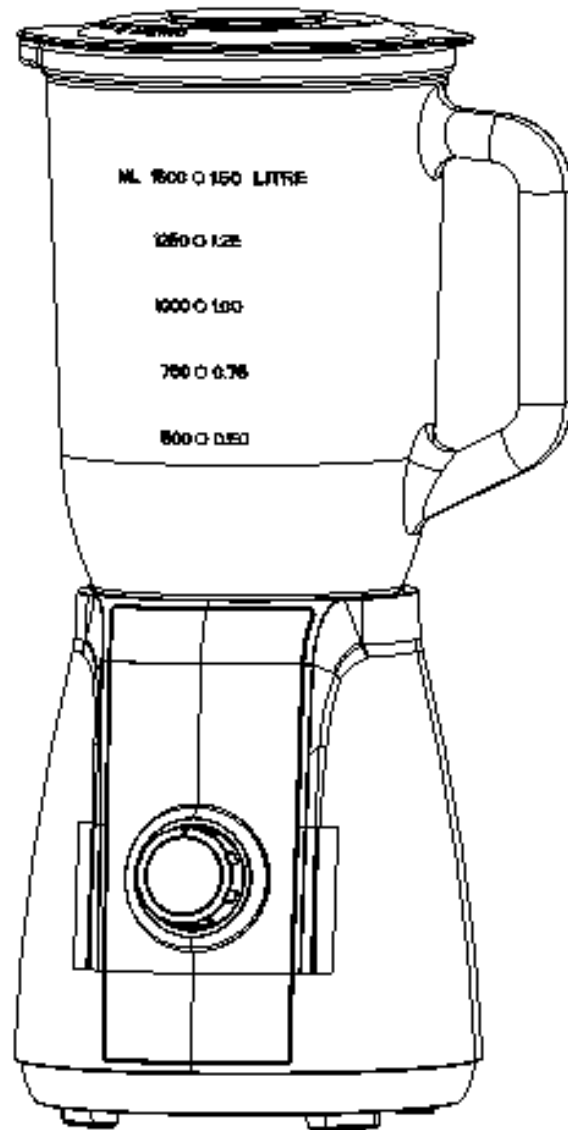

Model: TM-1013

Pažljivo pročitajte ovo uputstvo pre korišćenja i sačuvajte ga za kasniju upotrebu

## **VAŽNA BEZBEDNOSNA UPUTSTVA**

Kada koristite električni uređaj, neophodno je pridržavati se osnovnih mera opreza navedenih u nastavku:

1. Pročitajte sve instrukcije.
2. Pre upotrebe, proverite da li napon u zidnoj utičnici odgovara onom prikazanom na pločici aparata.
3. Ne dozvolite da kabl visi preko ivice stola ili pulta.
4. Nemojte koristiti bilo koji uređaj sa oštećenim kablom ili utikačem, ili ukoliko je aparat u kvaru ili je oštećen na bilo koji način. Vratite uređaj u najbliži ovlašćeni servis na ispitivanje, popravku ili podešavanje.
5. Ako je napojni kabl oštećen, mora biti zamenjen od strane proizvođača ili njegovog servisera ili slično kvalifikovane osobe, kako bi se izbegla opasnost.
6. Strogi nadzor je neophodan kada se bilo koji uređaj koristi od strane dece ili u njihovoj blizini.
7. Izbegavajte kontakt sa pokretnim delovima.
8. Držite ruke i pribor van posude dok je uređaj u upotrebi da bi se smanjio rizik od ozbiljne povrede osobe ili da ne dođe do oštećenja blendera. Strugalica može da se koristi, ali samo kada blender nije uključen.
9. Upotreba dodataka koji nisu preporučeni ili prodani od strane proizvođača, uključujući i posudu i poklopac posude, može dovesti do požara, strujnog udara ili povrede.
10. Isključite uređaj iz utičnice kada nije u upotrebi, pre stavljanja ili skidanja delova, i pre čišćenja. Da biste ga isključili, pritisnite dugme "off", zatim uklonite utikač iz zidne utičnice, povlačeći utikač a ne kabl.
11. Da biste smanjili rizik od povrede, ne postavljajte deo sa sečivom na postolje ukoliko posuda nije pravilno postavljena.
12. Ovaj uređaj nije namenjen za upotrebu od strane osoba (uključujući decu) sa smanjenim fizičkim, senzornim ili mentalnim sposobnostima, ili nedostatkom iskustva i znanja, osim ako su pod nadzorom ili su im date instrukcije za upotrebu aparata na bezbedan način.
13. Decu treba nadzirati kako bi se uverili da se ne igraju sa uređajem.
14. Nemojte ostavljati uređaj da radi sam bez nadzora.
15. Kada uklanjate blender sa postolja s motorom, sačekajte da se sečiva u potpunosti zaustave.
16. Uvek koristite blender kada je stavljen poklopac.
17. Uvek koristite uređaj na sigurnoj, ravnoj i suvoj površini.
18. Nikada ne stavljajte na ili u blizini vrućeg gasa ili električnog gorionika, ili u zagrejanom rerni.
19. Nemojte koristiti na otvorenom.
20. Nemojte koristiti uređaj u svrhe za koje nije predviđena njegova upotreba.

**ISKLJUČIVO ZA KUĆNU UPOTREBU**

## UPOZNAJTE SVOJ BLENDER

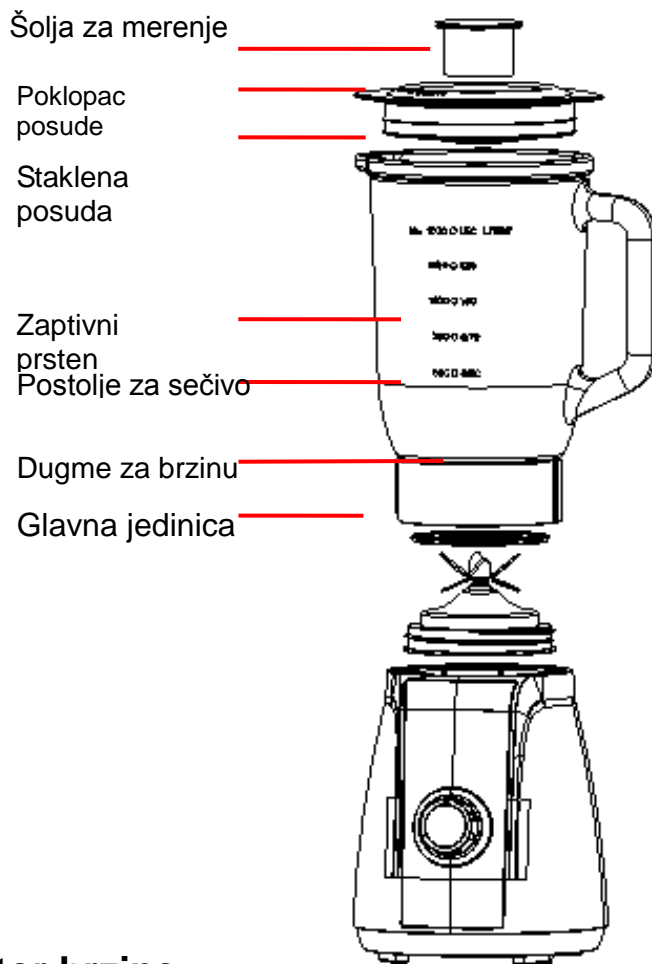

### Regulator brzine

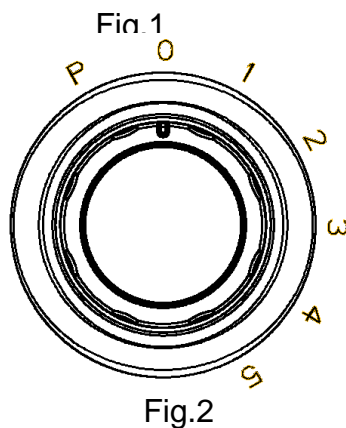

## KAKO KORISTITI

### Pre prve upotrebe

1. Pre prve upotrebe, raspakujte uređaj i postavite sve delove na horizontalnu površinu.
2. Sklop posude (uključujući šolju za merenje, poklopac, zaptivni prsten 1, posudu, zaptivni prsten 2 i sklop sečiva) je već dodat na postolje s motorom. Odvojite kako biste oprali sve odvojive delove osim postolja s motorom. Pogledajte odeljak Čišćenje i održavanje.
3. Kada su svi delovi očišćeni i potpuno osušeni, sastavite ih.

4. Okrenite posudu na ravnu površinu, držeći ručku posude, stavite zaptivni prsten 2 i sklop sečiva okrećući u smeru suprotnom kazaljci na satu dok se ne učvrsti (videti Fig.3).

5. Vratiti sklop posude sa otvorenim krajem nagore. Postaviti zaptivni prsten 1 oko dna poklopca i staviti poklopac na sklop posude. Postavite šolju za merenje tačno na poklopac uklapajući mali prostor sa obe strane šolje u označeni prostor na poklopcu a zatim okrenite šolju u smeru kazaljke na satu dok se ne učvrsti. (videti Fig.4)

6. Na kraju, postavite sklopljenu posudu na postolje s motorom ravnajući traku na dno sklopljene posude. (videti Fig.5)

**OPREZ: Posuda i postolje posude su sada bezbedni. Ne pokušavajte da okrenete posudu i postolje iznad baze s motorom.**

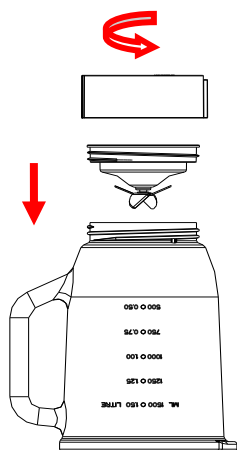

Fig.3

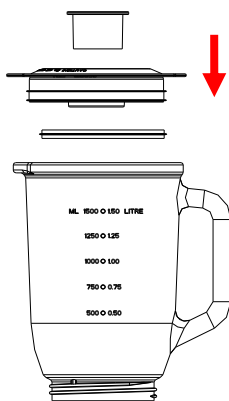

Fig.4

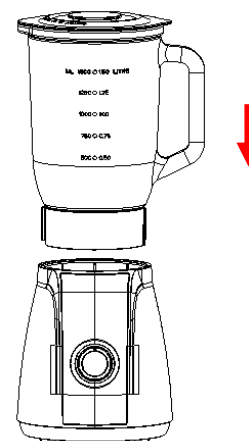

Fig.5

## Kako da koristite

1. Oljuštite ili odvojite jezgro iz voća ili povrća a zatim ga isecite na male komade.

2. Stavite hranu za blendiranje u posudu (videti Fig.6). Obično, određena količina prečišćene vode treba da se doda kako bi se olakšao nesmetani rad uređaja. Odnos hrane i vode je 2:3. Količine smese ne sme da pređe maksimalni nivo kao što je prikazano na posudi.

### RECEPT

VRSTA HRANE	SAVET	TEŽINA	BRZINA
Šargarepa (jabuka, kruška, itd)	Iseći na kocke 15mm*15mm*15 mmm	Šargarepa: 600g Voda: 900g	Velika brzina

**Napomena: nikada ne koristite ključale tečnosti i ne uključujte prazan aparat.**

3. Stavite poklopac na posudu. Uverite se da je šolja za merenje na mestu.

4. Priključite kabl za napajanje u standardnu zidnu utičnicu.

5. Podesite regulator brzine na odgovarajuću brzinu.

6. Za brzo ili osetljivo blendiranje, podesite regulator na P poziciju, držite nekoliko sekundi a zatim pustite. Regulator će se automatski vratiti na O poziciju. Ponovite nekoliko puta ovaj postupak dok ne dobijete željenu smesu.

7. Ukoliko želite da dodate sastojke dok je blender u upotrebi, uklonite šolju za merenje i stavite hranu kroz otvor na poklopcu. (videti Fig.7)

8. Kada lomite led ili tvrdnu hranu, jednom rukom čvrsto držite poklopac.

9. Kada ste dobili željenu smesu, okrenite regulator na O poziciju.

- Napomena: 1) Kod svake upotrebe, uzastopno vreme rada ne bi trebalo da prelazi 3 minute. Najmanje 10 minuta je vreme odmora između dva uzastopna ciklusa, ostavite uređaj da se ohladi do sobne temperatura pre nego što ponovo pustite uređaj u rad.**
- 2) Ukoliko želite da zaustavite uređaj u toku rada, okrenite regulator na O poziciju u bilo kom trenutku.**

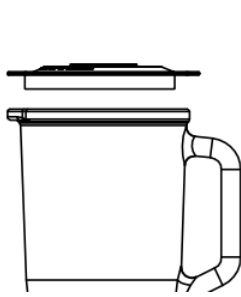

Fig.6

Pre blendiranja,  
dodajte hranu za  
blendiranje u  
posudu.

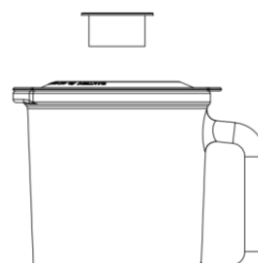

Fig.7

Tokom blendiranja,  
dodajte sastojak kroz  
otvor na poklopcu.

### Važni saveti za upotrebu

- Za najbolji protok hrane koja se meša sa nekom tečnošću, stavite najpre tečnost u posudu, zatim dodajte čvrste sastojke.
- Neke operacije koje se ne mogu efikasno obaviti sa blenderom su: mućenje belanaca, mućenje šlaga, pasiranje krompira, mlevenje mesa, mešenje testa i ceđenje soka iz voća i povrća.
- Sledeće namirnice ne bi trebalo nikad stavljati u blender jer mogu prouzrokovati štetu: kosti, veliki delovi čvrstih namirnica, zamrznuta hrana, ili tvrda hrana kao što je repa.
- Za drobljenje leda, dodati 6 kocki leda. Ukoliko treba više leda, ukloniti šolju i dodavati po jednu kocku kroz otvor na poklopcu.

**Ne ostavljajte uređaj da radi više od 3 minuta uzastopno, i sačekajte da se uređaj ohladi na sobnu temperaturu pre sledeće upotrebe.**

## ČIŠĆENJE I ODRŽAVANJE

**Ovaj uređaj ne sadrži delove koje bi mogao popravljati korisnik. Za usluge popravke obratite se kvalifikovanom serviseru.**

1. Pre čišćenja, isključite blender.
2. Uvek odmah isperite blender nakon upotrebe radi lakšeg čišćenja. Ne ostavljajte hranu da se suši na posudi jer će vam to otežati čišćenje.
3. Sipajte malo mlake vode sa sapunicom u posudu i podesite dugme na P poziciju na nekoliko sekundi. Zatim ispraznite posudu.
4. Odvojite sve sastavne delove. Podignite posudu sa postolja motora. Da biste odvojili sklop sečiva, okrenite ga u smeru kazaljke na satu od posude sa dna postolja, i uklonite zaptivni prsten 2 i sklop sečiva (videti fig. 8). Pored toga, skinite zaptivni prsten 1 sa poklopca posude.

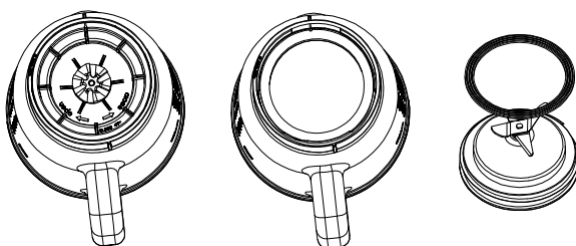

Fig.8

5. Isperite solju za merenje, poklopac, zaptivni prsten 1, posudu, zaptivni prsten 2 i dodatak sa sečivima ručno ili u mašini za sudove, potom osušite. Ovo su delovi koji se mogu bezbedno prati u mašini za sudove, ali temperatura ne sme prelaziti 65°C.

6. Očistiti sečivo koristeći toplu vodu sa sapunicom, zatim detaljno isprati pod mlazom vode. Ne dodirujte oštre noževe, i pažljivo rukujte. **Ne potapajte dodatak sa sečivima u vodu.**

7. Obrišite bazu motora vlažnom krpom i detaljno osušite.

Uklonite tvrdokorne mrlje trljanjem sa neabrazivnim sredstvom za čišćenje. Ako tečnost uđe u bazu motora, najpre isključite uređaj, a zatim obrišite vlažnom krpom i potpuno osušite.

## OPREZ

**Ne uranjajte bazu motora u tečnost kako biste sprečili rizik od strujnog udara.**

**Ne koristite grube podloge za ribanje ili jaka sredstva za čišćenje delova ili samog uređaja.**

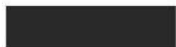

## EKOLOŠKO ODLAGANJE

Možete pomoći u zaštiti životne okoline! Molimo vas da poštujete lokalne zakonske regulative: sve neispravne električne uređaje treba predati odgovarajućim centrima za reciklažu elektronskog i električnog otpada.





**NAVODILA ZA UPORABO**

**BLENDER**

Model: TM-1013

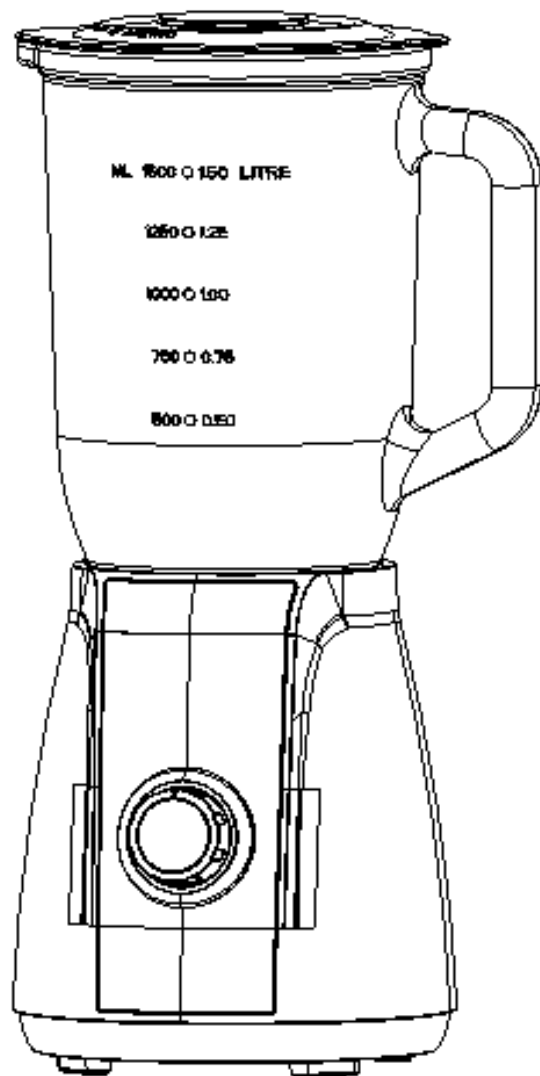

Model: TM-1013

Pozorno preberite navodilo pred uporabo in ga shranite za kasnejšo uporabo

## **POMEMBNA VARNOSTNA NAVODILA**

Pri uporabi električne naprave, nujno je izpolniti osnovni varnostni ukrepov, ki so navedeni spodaj:

1. Pozorno preberite navodila.
2. Pred uporabo preveriti, ali napetost v stenski vtičnici ustreza napetosti naprave, ki je natisnjena na napisni tablici na spodnjem delu naprave.
3. Ne dovolite da priključna vrstica visi preko roba mize ali delovne površine.
4. Ne uporabljajte naprave s poškodovanim napajalnim kablom ali naprave, ki je prenehala delovati, oziroma če je na kakršen koli način poškodovana. Napravo odnesite v najbližji pooblaščen servis na pregled, popravilo ali zamenjavo
5. Če je napajalni kabel poškodovan, ga mora zamenjati proizvajalec ali njegov servisni zastopnik ali podobno usposobljena oseba, da bi se izognili nevarnosti.
6. Strog nadzor je potreben, ko je vsak aparat, ki ga otrok ali v njihovi bližini uporabljajo.
7. Izogibajte se stiku z gibljivimi deli.
8. Roke in pripomočki iz posode, ko je naprava v uporabi, da se zmanjša tveganje za hudo poškodbo osebe ali da se preprečijo poškodbe mešalcu. Strgalo se lahko uporabijo, vendar samo takrat, ko je mešalni ni vključena.
9. Uporaba dodatkov, ki niso priporočeni ali prodajajo s strani proizvajalca, vključno s posodo in pokrov posode, lahko pride do požara, električnega udara ali poškodb..
10. Napravo odklopite, ko ni v uporabi, preden ali odstraniti delov, in pred čiščenjem. Če ga želite izklopiti, pritisnite "off", nato odstranite vtič iz vtičnice s potegom za vtič, ne kabel.
11. Da bi zmanjšali tveganje poškodb, ne postavljajte del rezila na stojalo, če je posoda ni pravilno nastavljena.
12. Ta naprava ni namenjena uporabi s strani oseb (vključno z otroki) z zmanjšanimi telesnimi, čutnimi ali duševnimi sposobnostmi, ali pomanjkanjem izkušenj in znanja, razen če so pod nadzorom ali pa so navodila za varno uporabo aparata.
13. Otroke je treba nadzorovati, da se ne bi igrali z napravo.
14. Ne pustite, da naprava sama dela brez nadzora. 15. Kada uklanjate blender sa postolja s motorom, sačekajte da se sečiva u potpunosti zaustave.
16. Uporabljajte blender ko je pokrov namesti na posodo..
17. Vedno uporabljajte napravo na varnem, ravni in suhi površini.
18. Ne postavljajte na ali v bližini vročega plina ali električnega gorilnika, ali v segreto pečico.
19. Ne uporabljajte na prostem.
20. Ne uporabljajte aparata, razen nameravano uporabo.

**SAMO ZA DOMAČO UPORABO**

# SPOZNAJTE SVOJ BLENDER

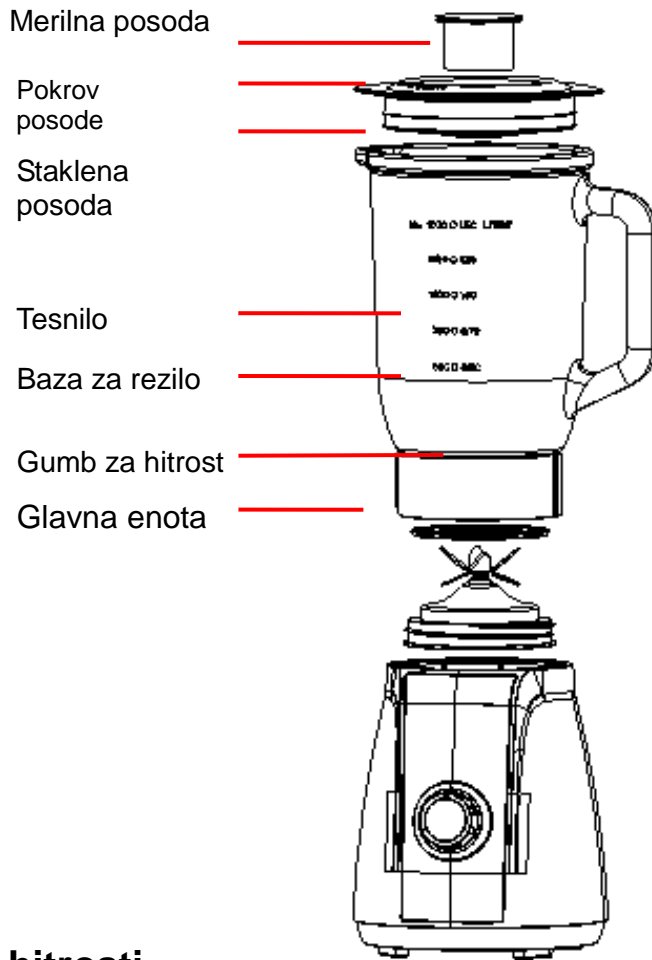

## Nadzor hitrosti

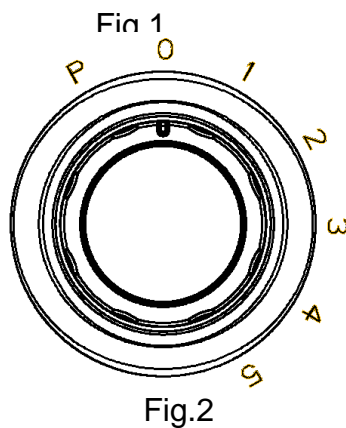

## KAKO UPORABLJATI

### Pred prvo uporabo

1. Pre prvo uporabo, odmotati enote in dal vse dele na vodoravni površini.
2. Sklop posodo (vključno merilna posodica, pokrov, tesnilni obroč 1, posoda, tesnilni obroč 2 in sklop rezil) že dodan na osnovo motorja. Odklopite da opera vse odstranljive dele razen osnovo motorja. Glejte odel Čiščenje in vzdrževanje.
3. Ko so vsi deli očiščeni in polpolnoma posušeni, jih vežejo.

4. Okrenite posodo na ravno podlago, ki ima ročaj vsebnika, postavimo tesnilni obroč 2 in komplet rezil obrača v nasprotni smeri urinega kazalca, dokler se ne zaklene (glej slika 3).

5. Vratiti set posod z odprtim koncem navzgor. Vstavi tesnilni obroč 1 okoli dnu pokrova in dal pokrov na sklop posodo. Postavite merilno posodo na pokrov u malo prostora na obeh straneh posode in označen prostor na pokrovu in obrnite skodelice v smeri urinega kazalca, da se zaskoči. (Glej slika 4)

6. Najzad vstavite posodo na dnu s pasom motornim glajenje vezane na dnu posode. (Glej slika 5).

**POZOR: Posoda in baza sta zdaj na varnem. Ne poskušajte jih obrnemo na osnovni motor.**

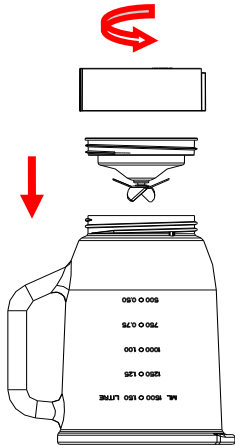

Fig.3

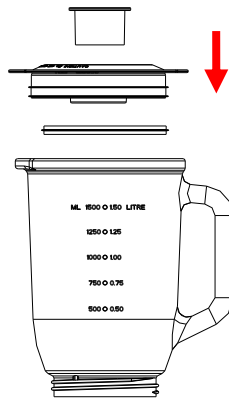

Fig.4

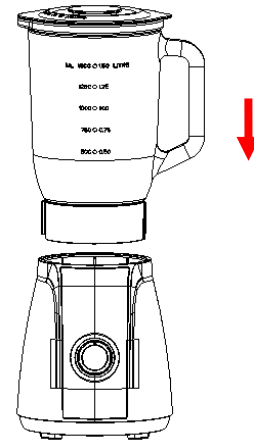

Fig.5

## Kako uporabljati

1. Oljuštite ali odstranite jedro iz sadja ali zelenjave, nato pa narežemo na majhne koščke.

2. Vstavite mešanje hrane v posodo (glej sliki 6). Običajno je treba dodati določeno količino očiščene vode za olajšanje nemoteno delovanje naprave. Razmerje krme in vode je 2: 3. Količine zmesi ne sme presegati najvišje stopnje, kot je prikazano na embalaži.

### RECEPT

VRSTA HRANE	SVET	MASO	HITROST
Korenje (jabolka, hruška, itd)	Narežemo na kocke 15mm*15mm*15mm	Korenje: 600g Voda: 900g	Visoka hitrost

**Opomba:** Nikoli ne uporabljajte vrenja tekočine in ne vključujejo prazno aparat.

3. Stavite pokrov na skledo. Poskrbite, skodelice za merjenje v mestu.

4. Priključite napajalni kabel v standardno električno vtičnico.

5. Podesite regulator hitrosti na ustrezni hitrosti.

6. Za hitro ali občutljivo mešanje, nastavite regulator v položaj P, zadržite nekaj sekund in nato spustite. Regulator samodejno vrne v položaj ON. Ta postopek ponovite večkrat do zelene zmesi.

7. Če želite dodati sestavine, medtem ko je mešalnik je v uporabi, odstranite merilno posodo in postavite hrano skozi luknjo v pokrovu. (Glej Fig.7)

8. Če zdrobimo led ali trde hrane, z eno roko trdno držite pokrov.

9. Ko dobite zeleno mešanico, obrnite gumb za nadzor na položaj O.

**Opomba: 1) Za vsako uporabo Neprekinjeno čas delovanja ne sme presegati 3 minute. Vsaj 10 minut časa počitka med dvema zaporednima cikloma, da naprava da se ohladi na sobno temperaturo, preden ponovno operacijskega aparata.**

2) Če želite ustaviti naprave med obratovanjem, obrnite gumb za nadzor na položaj O kadarkoli.

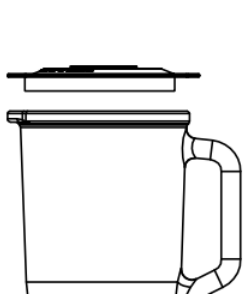

Fig.6

Pred mešanjem  
dodamo hrane za  
mešanje v posodo.

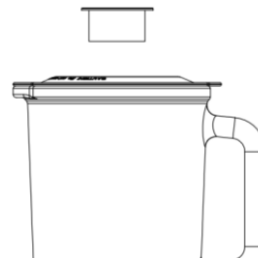

Fig.7

Med mešanjem dodamo  
sestavine skozi odprtino v  
pokrovu

### Pomembni nasveti za uporabo

- Za najboljšo pretok hrane, ki se zmeša s tekočino, dal prvo tekočino v ponvi, nato dodamo trdne sestavine.
- Nekatero operacije ni mogoče učinkovito storiti z mešalnikom so stepanje beljakov, smetana za stepanje, tlačenje krompir, meso, brušenje, gnetenje testa in stisnete sok iz sadja in zelenjave.
- naslednja živila ne sme nikoli biti v mešalniku, saj lahko povzroči poškodbe: kosti, velik del trdne hrane, zamrznjene hrane, ali trdih živil, kot so pesa.
- Za drobljenje ledu, dodamo 6 ledenih kock. Če potrebuje več ledu, da se odstranijo skodelico in dodamo kocko z enim skozi odprtino v pokrovu.

**Ne pustite, da naprava deluje vizum kot 3 minute zaporedoma, in počakajte, da se ohladi na sobno temperaturo pred uporabo.**

### ČIŠČENJE IN VZDRŽEVANJE

**Ta enota ne vsebuje delov, ki bi lahko popravilo uporabnika. Za popravila, se obrnite na usposobljenega serviserja.**

1.Pre čiščenje, izklopite mešalnik.

Takoj 2.Uvek mešalnik izpiranje po uporabi za enostavno čiščenje. Ne pustite hrano, da se posuši v skledo, ker bo to bolj težko očistiti.

3. Nalijte malo mlačno milnico v skledo in gumb nastavite na položaj P za nekaj sekund. Nato izpraznite posodo.

4.Odvojite vse sestavne dele. Kotliček dvignite iz osnovnega motorja. Odstraniti rezilni sklop, ga zavijemo v smeri urinega kazalca na dnu stojala vsebnika in odstranili tesnilni obroč 2 in komplet nožev (glej sl. 8). Poleg tega odstranimo tesnilo 1 s pokrovom vsebnika.

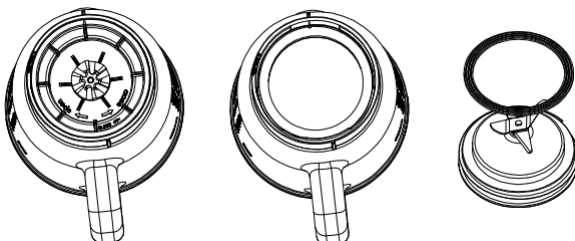

Fig.8

5. Isperite za merjenje soli, pokrov, tesnilni obroč 1, posodo, tesnilni obroč 2 in dodajanje lopatic osebno ali v pomivalnem stroju, nato pa se posuši. To so deli, ki jih je mogoče varno oprati v pomivalnem stroju, ali telesna temperatura ne sme presegati 65°C.

6. Očistiti rezilo s toplo milnico, nato temeljito sperite pod tekočo vode. Ne diraj ostri noži, sem pozorno delovati.

**Ne potaplajte dodajanje lopatic v vodi.**

7. Obrišite motorje z vlažno krpo in osušite.

Madeže lahko odstranite z drgnjenjem z blagim čistilom. Če tekočina pride v osnovni motor, odklopite napravo in nato obrišite z vlažno krpo in temeljito posuši.

## **POZOR**

**Ne potaplajte osnovni motor v tekočino, da se prepreči nevarnost električnega udara.**

**Ne uporabljajte grobih čistilnih gobic ali močnih čistil delov ali sam stroj.**

## **EKOLOŠKO ODSTRANJEVANJE**



Tudi vi lahko pomagate varovati okolje! Prosimo vas, da spoštujete lokalne zakonske predpise: vse odslužene električne naprave je treba predati pristojnim centrom za reciklažo elektronskih in električnih odpadkov.





BiH/CG

**UPUTSTVO ZA UPOTREBU**

**BLENDER**

Model: TM-1013



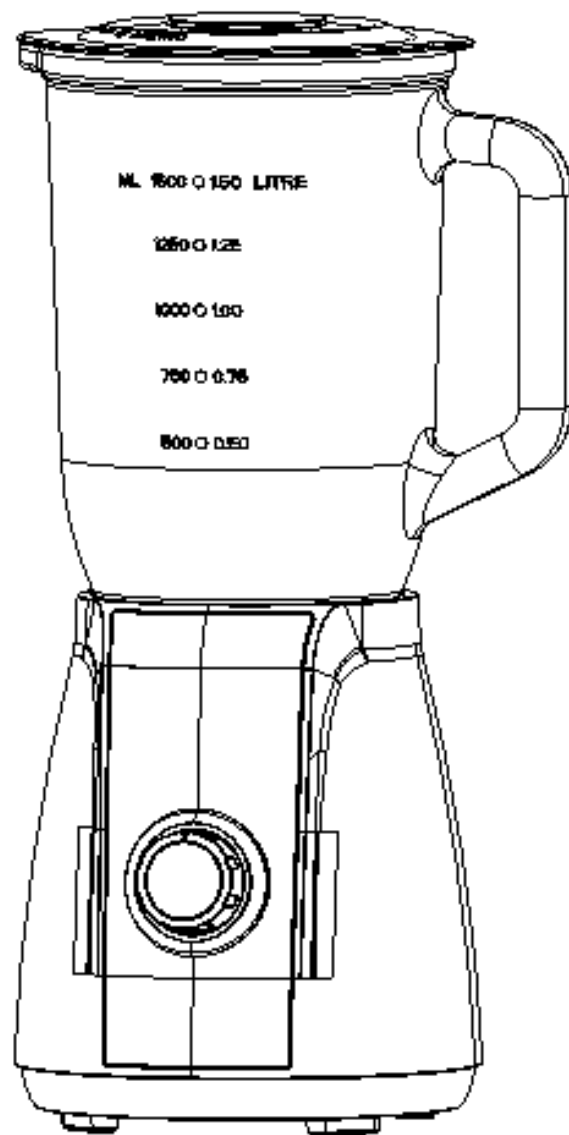

Model: TM-1013

Pažljivo pročitajte ovo uputstvo prije korišćenja i sačuvajte ga za kasniju upotrebu

## **VAŽNA BEZBJEDNOSNA UPUTSTVA**

Kada koristite električni uređaj, neophodno je pridržavati se osnovnih mjera opreza navedenih u nastavku:

1. Pročitajte sve instrukcije.
2. Prije upotrebe, provjerite da li napon u zidnoj utičnici odgovara onom prikazanom na pločici aparata.
3. Ne dozvolite da kabl visi preko ivice stola ili pulta.
4. Nemojte koristiti bilo koji uređaj sa oštećenim kablom ili utikačem, ili ukoliko je aparat u kvaru ili je oštećen na bilo koji način. Vratite uređaj u najbliži ovlašćeni servis na ispitivanje, popravku ili podešavanje.
5. Ako je napojni kabl oštećen, mora biti zamijenjen od strane proizvođača ili njegovog servisera ili slično kvalifikovane osobe, kako bi se izbjegla opasnost.
6. Strogi nadzor je neophodan kada se bilo koji uređaj koristi od strane djece ili u njihovoj blizini.
7. Izbjegavajte kontakt sa pokretnim dijelovima.
8. Držite ruke i pribor van posude dok je uređaj u upotrebi da bi se smanjio rizik od ozbiljne povrede osobe ili da ne dođe do oštećenja blendera. Strugalica može da se koristi, ali samo kada blender nije uključen.
9. Upotreba dodataka koji nisu preporučeni ili prodani od strane proizvođača, uključujući i posudu i poklopac posude, može dovesti do požara, strujnog udara ili povrede.
10. Isključite uređaj iz utičnice kada nije u upotrebi, prije stavljanja ili skidanja dijelova, i prije čišćenja. Da biste ga isključili, pritisnite dugme "off", zatim uklonite utikač iz zidne utičnice, povlačeći utikač a ne kabl.
11. Da biste smanjili rizik od povrede, ne postavljajte dio sa sječivom na postolje ukoliko posuda nije pravilno postavljena.
12. Ovaj uređaj nije namijenjen za upotrebu od strane osoba (uključujući djecu) sa smanjenim fizičkim, senzornim ili mentalnim sposobnostima, ili nedostatkom iskustva i znanja, osim ako su pod nadzorom ili su im date instrukcije za upotrebu aparata na bezbjedan način.
13. Djecu treba nadzirati kako bi se uvjerali da se ne igraju sa uređajem.
14. Nemojte ostavljati uređaj da radi sam bez nadzora.
15. Kada uklanjate blender sa postolja s motorom, sačekajte da se sječiva u potpunosti zaustave.
16. Uvijek koristite blender kada je stavljen poklopac.
17. Uvijek koristite uređaj na sigurnoj, ravnoj i suvoj površini.
18. Nikada ne stavljajte na ili u blizini vrućeg gasa ili električnog gorionika, ili u zagrejanj peći.
19. Nemojte koristiti na otvorenom.
20. Nemojte koristiti uređaj u svrhe za koje nije predviđena njegova upotreba.

**ISKLJUČIVO ZA KUĆNU UPOTREBU**

# UPOZNAJTE SVOJ BLENDER

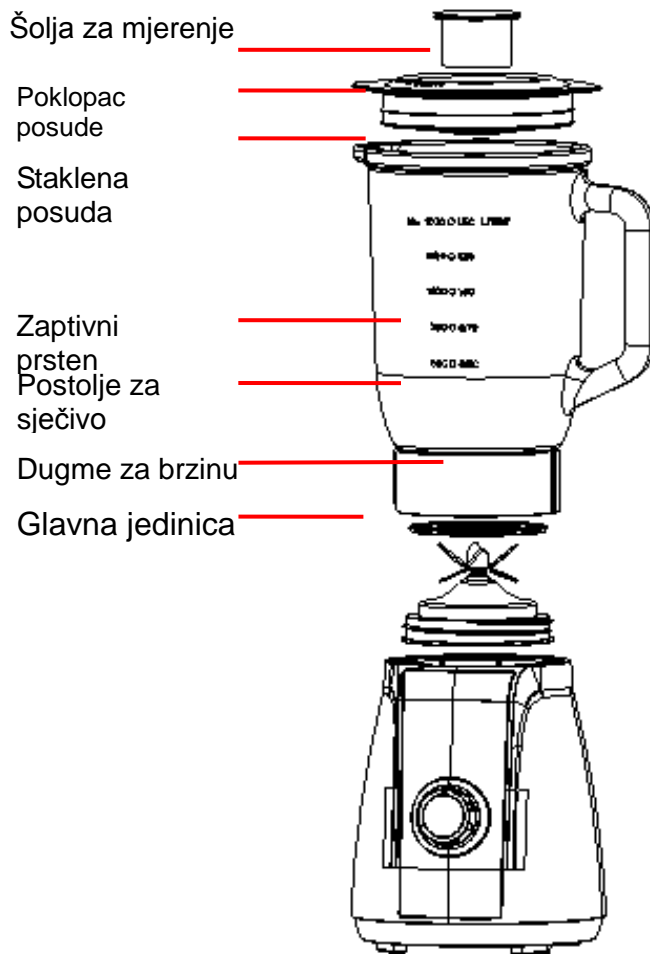

## Regulator brzine

Fig.1

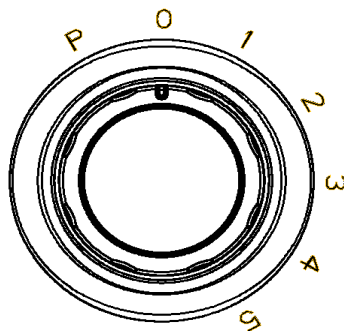

Fig.2

## KAKO KORISTITI

### Prije prve upotrebe

1. Prije prve upotrebe, raspakujte uređaj i postavite sve dijelove na horizontalnu površinu.
2. Sklop posude (uključujući šolju za mjerenje, poklopac, zaptivni prsten 1, posudu, zaptivni prsten 2 i sklop sječiva) je već dodat na postolje s motorom. Odvojite kako biste oprali sve odvojive dijelove osim postolja s motorom. Pogledajte odjeljak Čišćenje i održavanje.
3. Kada su svi dijelovi očišćeni i potpuno osušeni, sastavite ih.
4. Okrenite posudu na ravnu površinu, držeći ručku posude, stavite zaptivni prsten 2 i sklop sječiva okrećući u smjeru suprotnom kazaljci na satu dok se ne učvrsti (videti Fig.3).

5.Vratiti sklop posude sa otvorenim krajem nagore. Postaviti zaptivni prsten 1 oko dna poklopca i staviti poklopac na sklop posude. Postavite šolju za mjerenje tačno na poklopac uklapajući mali prostor sa obje strane šolje u označeni prostor na poklopcu a zatim okrenite šolju u smjeru kazaljke na satu dok se ne učvrsti. (videti Fig.4)

6.Na kraju, postavite sklopljenu posudu na postolje s motorom ravnaajući traku na dno sklopljene posude. (videti Fig.5)

**OPREZ: Posuda i postolje posude su sada bezbjedni. Ne pokušavajte da okrećete posudu i postolje iznad baze s motorom.**

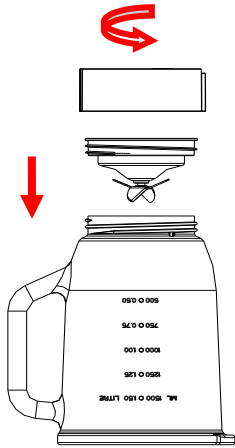

Fig.3

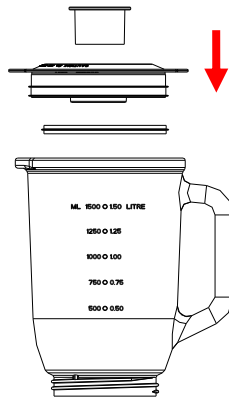

Fig.4

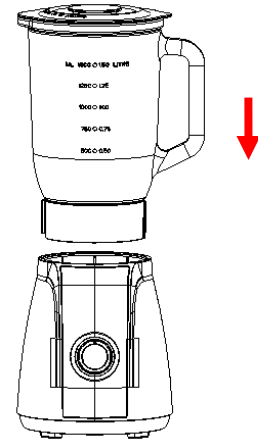

Fig.5

## Kako da koristite

- 1.Oljuštite ili odvojite jezgro iz voća ili povrća a zatim ga isjecite na male komade.
- 2.Stavite hranu za blendiranje u posudu (videti Fig.6). Obično, određena količina prečišćene vode treba da se doda kako bi se olakšao nesmetani rad uređaja. Odnos hrane i vode je 2:3. Količine smjese ne sme preći maksimalni nivo kao što je prikazano na posudi.

### RECEPT

VRSTA HRANE	SAVJET	TEŽINA	BRZINA
Šargarepa (jabuka, kruška, itd)	Iseći na kocke 15mm*15mm*15mm m	Šargarepa: 600g Voda: 900g	Velika brzina

### **Napomena: nikada ne koristite ključale tečnosti i ne uključujte prazan aparat.**

- 3.Stavite poklopac na posudu. Uvjerite se da je šolja za mjerenje na mjestu.
- 4.Priključite kabl za napajanje u standardnu zidnu utičnicu.
- 5.Podesite regulator brzine na odgovarajuću brzinu.
- 6.Za brzo ili osjetljivo blendiranje, podesite regulator na P poziciju, držite nekoliko sekundi a zatim pustite. Regulator će se automatski vratiti na O poziciju. Ponovite nekoliko puta ovaj postupak dok ne dobijete željenu smjesu.
- 7.Ukoliko želite da dodate sastojke dok je blender u upotrebi, uklonite šolju za mjerenje i stavite hranu kroz otvor na poklopcu. (videti Fig.7)
- 8.Kada lomite led ili tvrdnu hranu, jednom rukom čvrsto držite poklopac.
9. Kada ste dobili željenu smjesu, okrenite regulator na O poziciju.

- Napomena: 1) Kod svake upotrebe, uzastopno vrijeme rada ne bi trebalo da prelazi 3 minute. Najmanje 10 minuta je vrijeme odmora između dva uzastopna ciklusa, ostavite uređaj da se ohladi do sobne temperatura prije nego što ponovo pustite uređaj u rad.**
- 2) Ukoliko želite da zaustavite uređaj u toku rada, okrenite regulator na O poziciju u bilo kom trenutku.**

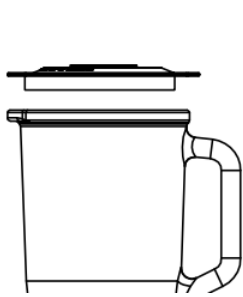

Fig.6

Prije blendiranja, dodajte hranu za blendiranje u posudu.

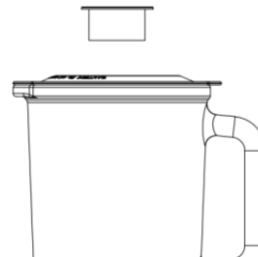

Fig.7

Tokom blendiranja, dodajte sastojak kroz otvor na poklopcu.

### Važni savjeti za upotrebu

- Za najbolji protok hrane koja se mješa sa nekom tečnošću, stavite najpre tečnost u posudu, zatim dodajte čvrste sastojke.
- Neke operacije koje se ne mogu efikasno obaviti sa blenderom su: mućenje bjelanaca, mućenje šlaga, pasiranje krompira, mljevenje mesa, miješenje testa i cijedenje soka iz voća i povrća.
- Sledeće namirnice ne bi trebalo nikad stavljati u blender jer mogu prouzrokovati štetu: kosti, veliki dijelovi čvrstih namirnica, zamrznuta hrana, ili tvrda hrana kao što je repa.
- Za drobljenje leda, dodati 6 kocki leda. Ukoliko treba više leda, ukloniti šolju i dodavati po jednu kocku kroz otvor na poklopcu.

**Ne ostavljajte uređaj da radi više od 3 minuta uzastopno, i sačekajte da se uređaj ohladi na sobnu temperaturu prije sljedeće upotrebe.**

### ČIŠĆENJE I ODRŽAVANJE

**Ovaj uređaj ne sadrži dijelove koje bi mogao popravljati korisnik. Za usluge popravke obratite se kvalifikovanom serviseru.**

1. Prije čišćenja, isključite blender.
2. Uvijek odmah isperite blender nakon upotrebe radi lakšeg čišćenja. Ne ostavljajte hranu da se suši na posudi jer će vam to otežati čišćenje.
3. Sipajte malo mlake vode sa sapunicom u posudu i podesite dugme na P poziciju na nekoliko sekundi. Zatim ispraznite posudu.
4. Odvojite sve sastavne dijelove. Podignite posudu sa postolja motora. Da biste odvojili sklop sječiva, okrenite ga u smjeru kazaljke na satu od posude sa dna postolja, i uklonite zaptivni prsten 2 i sklop sječiva (videti fig. 8). Pored toga, skinite zaptivni prsten 1 sa poklopca posude.

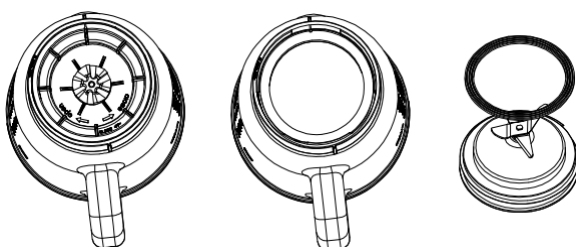

Fig.8

5. Isperite šolju za mjerenje, poklopac, zaptivni prsten 1, posudu, zaptivni prsten 2 i dodatak sa sječivima ručno ili u mašini za sudove, potom osušite. Ovo su dijelovi koji se mogu bezbjedno prati u mašini za sudove, ali temperatura ne smije prelaziti 65°C.

6. Očistiti sječivo koristeći toplu vodu sa sapunicom, zatim detaljno isprati pod mlazom vode. Ne dodirujte oštre noževe, i pažljivo rukujte. **Ne potapajte dodatak sa sječivima u vodu.**

7. Obrišite bazu motora vlažnom krpom i detaljno osušite.

Uklonite tvrdokorne mrlje trljanjem sa neabrazivnim sredstvom za čišćenje. Ako tečnost uđe u bazu motora, najpre isključite uređaj, a zatim obrišite vlažnom krpom i potpuno osušite.

## OPREZ

**Ne uranjajte bazu motora u tečnost kako biste sprečili rizik od strujnog udara.**

**Ne koristite grube podloge za ribanje ili jaka sredstva za čišćenje dijelova ili samog uređaja.**

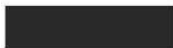

## EKOLOŠKO ODLAGANJE

Možete pomoći u zaštiti životne okoline! Molimo vas da poštujete lokalne zakonske regulative: sve neispravne električne uređaje treba predati odgovarajućim centrima za reciklažu elektronskog i električnog otpada.



HR

**UPUTE ZA UPORABU**

**BLENDER**

Model: TM-1013

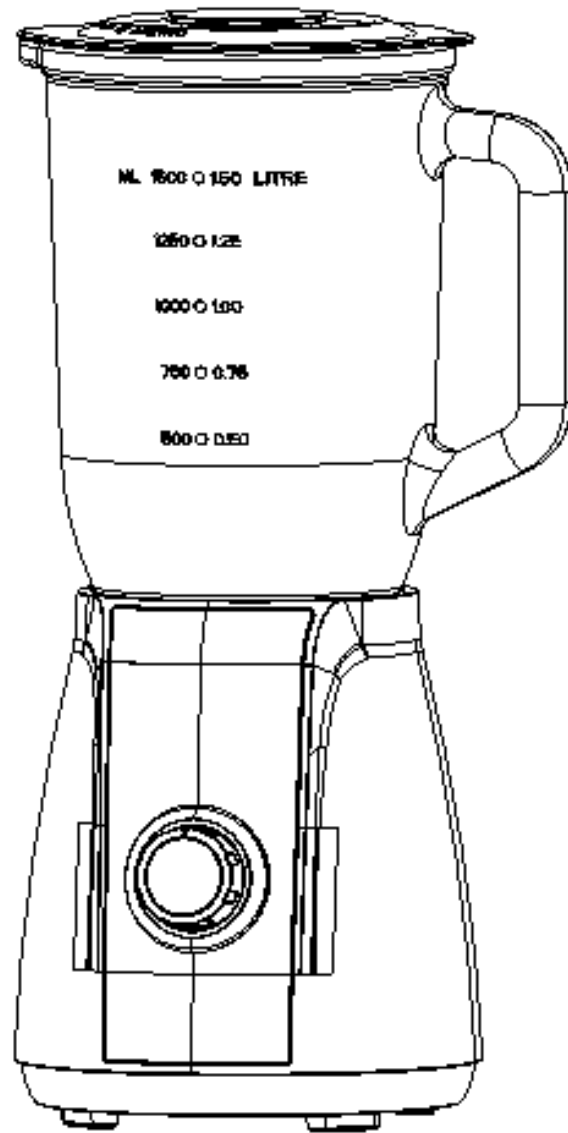

Model: TM-1013

Pozorno pročitajte ove upute prije korištenja i sačuvajte ih za buduću uporabu



# VAŽNE BEZBJEDOSNE UPUTE

Kada koristite električni uređaj, neophodno je pridržavati se osnovnih mjera opreza navedenih u nastavku:

1. Pročitajte sve instrukcije.
2. Prije uporabe, provjerite da li napon u zidnoj utičnici odgovara onom prikazanom na pločici aparata.
3. Ne dozvolite da kabel visi preko ruba stola ili pulta.
4. Nemojte koristiti bilo koji uređaj sa oštećenim kabelom ili utikačem, ili ukoliko je aparat u kvaru ili je oštećen na bilo koji način. Vratite uređaj u najbliži ovlaštenu servis na ispitivanje, popravku ili podešavanje.
5. Ako je napojni kabel oštećen, mora biti zamijenjen od strane proizvođača ili njegovog servisera ili slično kvalificirane osobe, kako bi se izbjegla opasnost.
6. Strogi nadzor je neophodan kada se bilo koji uređaj koristi od strane djece ili u njihovoj blizini.
7. Izbjegavajte kontakt sa pokretnim dijelovima.
8. Držite ruke i pribor van posude dok je uređaj u uporabi da bi se smanjio rizik od ozbiljne ozljede osobe ili da ne dođe do oštećenja blendera. Strugalica se može koristiti, ali samo kada blender nije uključen.
9. Uporaba dodataka koji nisu preporučani ili prodani od strane proizvođača, uključujući i posudu i poklopac posude, može dovesti do požara, strujnog udara ili ozljede.
10. Isključite uređaj iz utičnice kada nije u uporabi, prije stavljanja ili skidanja dijelova, i prije čišćenja. Da biste ga isključili, pritisnite gumb "off", zatim uklonite utikač iz zidne utičnice, povlačeći utikač a ne kabel.
11. Da biste smanjili rizik od povrede, ne postavljajte dio sa sječivom na postolje ukoliko posuda nije pravilno postavljena.
12. Ovaj uređaj nije namijenjen za uporabu od strane osoba (uključujući djecu) sa smanjenim tjelesnim, senzornim ili mentalnim sposobnostima, ili nedostatkom iskustva i znanja, osim ako su pod nadzorom ili su im date instrukcije za uporabu aparata na bezbjedan način.
13. Djecu treba nadzirati kako bi se uvjerali da se ne igraju sa uređajem.
14. Nemojte ostavljati uređaj da radi sam bez nadzora.
15. Kada uklanjate blender sa postolja s motorom, sačekajte da se sječiva u potpunosti zaustave.
16. Uvijek koristite blender kada je stavljen poklopac.
17. Uvijek koristite uređaj na sigurnoj, ravnoj i suhoj površi.
18. Nikada ne stavljajte na ili u blizini vrućeg gasa ili električnog gorionika, ili u zagrijanoj pećnici.
19. Nemojte koristiti na otvorenom.
20. Nemojte koristiti uređaj u svrhe za koje nije predviđena njegova uporaba.

ISKLUČIVO ZA UPORABU U KUĆANSTVU

# UPOZNAJTE SVOJ BLENDER

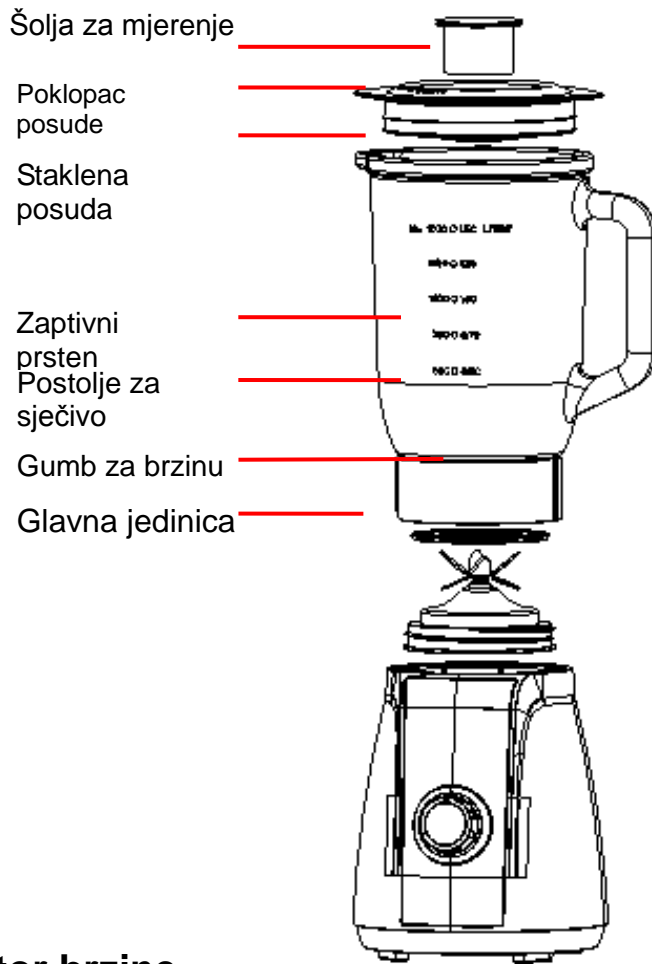

## Regulator brzine

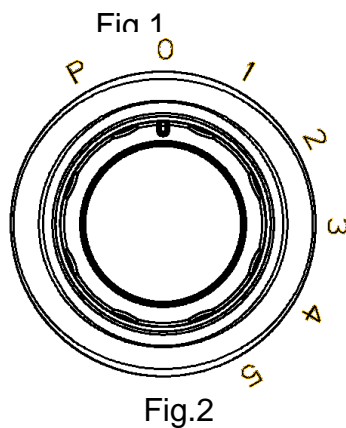

## KAKO KORISTITI

### Prije prve uporabe

1. Prije prve uporabe, raspakirajte uređaj i postavite sve dijelove na horizontalnu površ.
2. Sklop posude (uključujući šolju za mjerenje, poklopac, zaptivni prsten 1, posudu, zaptivni prsten 2 i sklop sječiva) je već dodat na postolje s motorom. Odvojite kako biste oprali sve odvojive dijelove osim postolja s motorom. Pogledajte odeljak Čišćenje i održavanje.
3. Kada su svi dijelovi očišćeni i potpuno osušeni, sastavite ih.

- Okrenite posudu na ravnu površ, držeći ručku posude, stavite zaptivni prsten 2 i sklop sječiva okrećući u smjeru suprotnom kazaljci na satu dok se ne učvrsti (videti Fig.3).
- Vratiti sklop posude sa otvorenim krajem nagore. Postaviti zaptivni prsten 1 oko dna poklopca i staviti poklopac na sklop posude. Postavite šolju za mjerenje točno na poklopac uklapajući mali prostor sa obje strane šolje u označeni prostor na poklopcu a zatim okrenite šolju u smjeru kazaljke na satu dok se ne učvrsti. (videti Fig.4)
- Na kraju, postavite sklopljenu posudu na postolje s motorom ravnajući traku na dno sklopljene posude. (videti Fig.5)

**POZOR: Posuda i postolje posude su sada bezbedni. Ne pokušavajte da okrenete posudu i postolje iznad baze s motorom.**

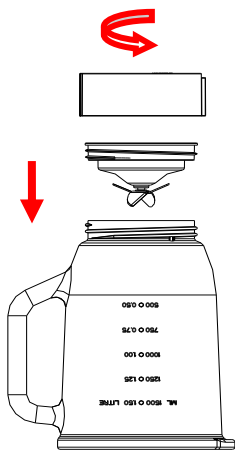

Fig.3

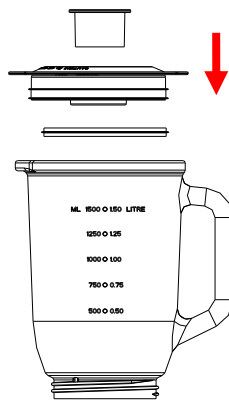

Fig.4

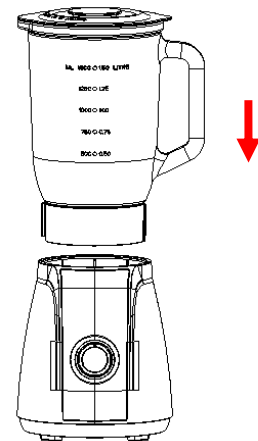

Fig.5

## Kako da koristite

- Oljuštite ili odvojite jezgro iz voća ili povrća a zatim ga isecite na male komade.
- Stavite hranu za blendiranje u posudu (videti Fig.6). Obično, određena količina prečišćene vode treba da se doda kako bi se olakšao nesmetani rad uređaja. Odnos hrane i vode je 2:3. Količine smjese ne smije da pređe maksimalni nivo kao što je prikazano na posudi.

### RECEPT

VRSTA HRANE	SAVET	TEŽINA	BRZINA
Šargarepa (jabuka, kruška, itd)	Isjeći na kocke 15mm*15mm*15mm	Šargarepa: 600g Voda: 900g	Velika

**Napomena: nikada ne koristite ključale tekućine i ne uključujte prazan aparat.**

- Stavite poklopac na posudu. Uvjerite se da je šolja za mjerenje na mjestu.
- Priključite kabel za napajanje u standardnu zidnu utičnicu.
- Podesite regulator brzine na odgovarajuću brzinu.
- Za brzo ili osjetljivo blendiranje, podesite regulator na P poziciju, držite nekoliko sekundi a zatim pustite. Regulator će se automatski vratiti na O poziciju. Ponovite nekoliko puta ovaj postupak dok ne dobijete željenu smjesu.
- Ukoliko želite da dodate sastojke dok je blender u uporabi, uklonite šolju za mjerenje i stavite hranu kroz otvor na poklopcu. (videti Fig.7)
- Kada lomite led ili tvrdi hranu, jednom rukom čvrsto držite poklopac.
- Kada ste dobili željenu smjesu, okrenite regulator na O poziciju.

- Napomena: 1) Kod svake uporabe, uzastopno vrijeme rada ne bi trebalo da prelazi 3 minute. Najmanje 10 minuta je vrijeme odmora između dva uzastopna ciklusa, ostavite uređaj da se ohladi do sobne temperatura prije no što ponovo pustite uređaj u rad.**
- 2) Ukoliko želite da zaustavite uređaj u toku rada, okrenite regulator na O poziciju u bilo kom trenutku.**

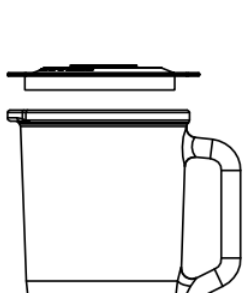

Fig.6

➔ Prije blendiranja, dodajte hranu za blendiranje u posudu.

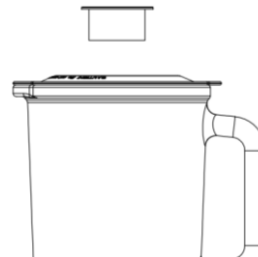

Fig.7

➔ Tokom blendiranja, dodajte sastojak kroz otvor na poklopcu.

### Važni savjeti za uporabu

- Za najbolji protok hrane koja se mješa sa nekom tekućinom, stavite najpre tekućinu u posudu, zatim dodajte čvrste sastojke.
- Neke operacije koje se ne mogu efikasno obaviti sa blenderom su: mućenje bjelanaca, mućenje šlaga, pasiranje krumpira, mljevenje mesa, miješenje tijesta i cijedenje soka iz voća i povrća.
- Sljedeće namirnice ne bi trebalo nikad stavljati u blender jer mogu prouzrokovati štetu: kosti, veliki dijelovi čvrstih namirnica, zamrznuta hrana, ili tvrda hrana kao što je repa.
- Za drobljenje leda, dodati 6 kocki leda. Ukoliko treba više leda, ukloniti šolju i dodavati po jednu kocku kroz otvor na poklopcu.

**Ne ostavljajte uređaj da radi više od 3 minute uzastopno, i sačekajte da se uređaj ohladi na sobnu temperaturu prije sljedeće uporabe.**

### ČIŠĆENJE I ODRŽAVANJE

**Ovaj uređaj ne sadrži dijelove koje bi mogao popravljati korisnik. Za usluge popravke obratite se kvalificiranom serviseru.**

1. Prije čišćenja, isključite blender.
2. Uvijek odmah isperite blender nakon uporabe radi lakšeg čišćenja. Ne ostavljajte hranu da se suši na posudi jer će vam to otežati čišćenje.
3. Sipajte malo mlake vode sa sapunicom u posudu i podesite gumb na P poziciju na nekoliko sekundi. Zatim ispraznite posudu.
4. Odvojite sve sastavne dijelove. Podignite posudu sa postolja motora. Da biste odvojili sklop sječiva, okrenite ga u smjeru kazaljke na satu od posude sa dna postolja, i uklonite zaptivni prsten 2 i sklop sječiva (videti fig. 8). Pored toga, skinite zaptivni prsten 1 sa poklopca posude.

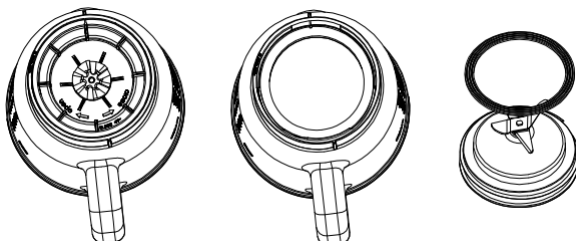

Fig.8

5. Isperite šolju za mjerenje, poklopac, zaptivni prsten 1, posudu, zaptivni prsten 2 i dodatak sa sječivima ručno ili u mašini za sudove, potom osušite. Ovo su dijelovi koji se mogu bezbjedno prati u mašini za sudove, ali temperatura ne smije prelaziti 65°C.

6. Očistiti sječivo koristeći toplu vodu sa sapunicom, zatim detaljno isprati pod mlazom vode. Ne dodirujte oštre noževe, i pažljivo rukujte. **Ne uranjajte dodatak sa sječivima u vodu.**

7. Obrišite bazu motora vlažnom krpom i detaljno osušite.

Uklonite tvrdokorne mrlje trljanjem sa neabrazivnim sredstvom za čišćenje. Ako tekućina uđe u bazu motora, najpre isključite uređaj, a zatim obrišite vlažnom krpom i potpuno osušite.

## **POZOR**

**Ne uranjajte bazu motora u tekućinu kako biste sprečili rizik od strujnog udara.**

**Ne koristite grube podloge za ribanje ili jaka sredstva za čišćenje dijelova ili samog uređaja.**

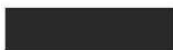

## **EKOLOŠKO ODLAGANJE**

Možete pomoći u zaštiti okoliša! Molimo vas da poštuju lokalne zakonske regulative: sve neispravne električne uređaje treba predati odgovarajućim centrima za recikliranje elektronskog i električnog otpada.



**MANUAL DE USUARIO**

**Batidora de vaso**

**Model: TM-1013**

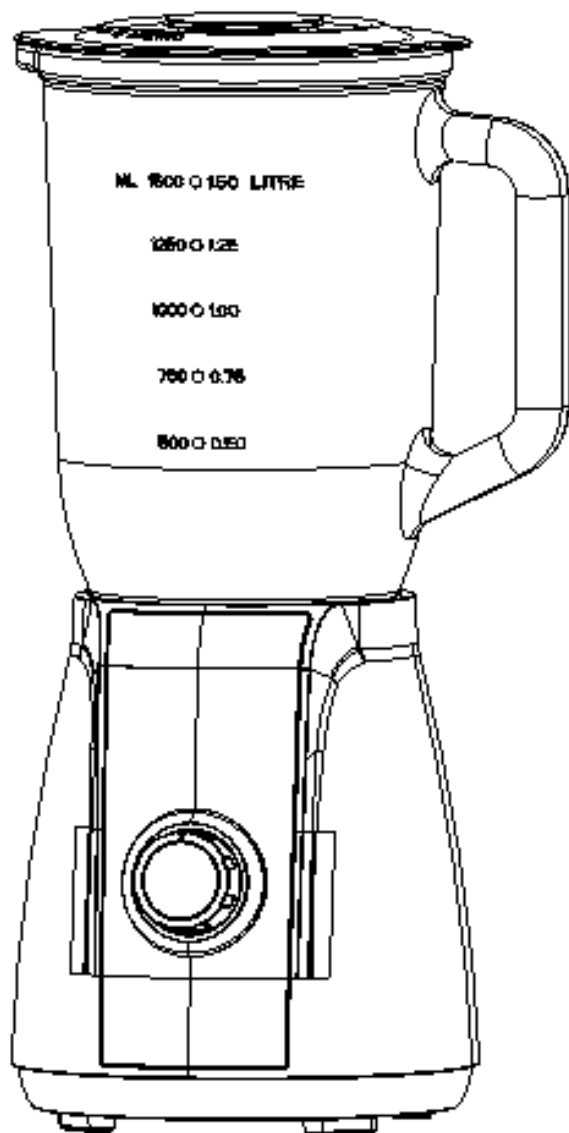

Model: TM-1013

Lea atentamente las instrucciones antes de usar el aparato y guárdelo para su uso posterior

## **CONSEJOS DE SEGURIDAD**

Cuando use algún aparato eléctrico siempre deben seguirse precauciones básicas de seguridad incluyendo las siguientes:

1. Lea todas las instrucciones.
2. Antes de utilizar el aparato, compruebe que el voltaje de la red eléctrica coincide con el indicado en la placa de datos técnicos del aparato.
3. No permita que el cable cuelgue de la orilla de la mesa o del mostrador.
4. No opere este y ningún aparato si el cable o el enchufe están quemados o dañados, o después de que el aparato ha funcionado inadecuadamente, se ha caído o ha sido dañado en cualquier manera. El aparato debe ser reemplazado por el fabricante o por un centro de servicio autorizado o por una persona similar calificada.
5. Si el cable está dañado, debe ser reemplazado por el fabricante o por un centro de servicio autorizado o por una persona similar calificada, para evitar el peligro.
6. Es siempre necesaria la supervisión cercana cuando este aparato sea utilizado cerca de niños. Este aparato no debe ser usado por niños.
7. Evitar el contacto con las piezas móviles.
8. Mantenga las manos y los utensilios fuera del vaso mientras el aparato esté en funcionamiento, para reducir el riesgo de lesiones personales severas y/o daños al aparato. Se puede usar una espátula de goma, pero únicamente cuando el aparato no esté funcionando.
9. El uso de accesorios, incluso los del vaso, que no sean los recomendados por el fabricante pueden causar incendios, descargas eléctricas o lesiones.
10. Desconecte el aparato de la toma de corriente cuando la unidad no se encuentre en uso, para montar o desmontar accesorios o antes de limpiarla. Para desactivarlo, pulse la tecla "off", luego retire el enchufe de la toma de corriente tirando del enchufe, no del cable.
11. Para reducir el riesgo de lesiones, no coloque ninguna parte de la cuchilla en la base si el contenedor no está configurado correctamente
12. Este aparato no puede ser utilizado por personas (incluidos niños) con reducida física, sensorial o mental, o la falta de experiencia y conocimiento, a menos que sean sometidos a vigilancia o se les instruyó para usar el aparato de forma segura.
13. Los niños deben ser supervisados para asegurarse de que no jueguen con el aparato.
14. No deje el aparato para trabajar solos sin supervisión.
15. Al retirar la batidora desde la base del motor, espere a que las cuchillas se detengan por completo.
16. Siempre haga funcionar el aparato con la tapa puesta.
17. Use siempre el dispositivo de forma segura, el nivel y la superficie seca.
18. No lo coloque sobre o cerca de una hornilla de gas o eléctrica, o en el horno caliente.
19. No utilizar en exteriores.
20. No use el aparato para que no sea su uso previsto.

**SÓLO PARA USO DOMÉSTICO**



## CONOCE SU BLENDER

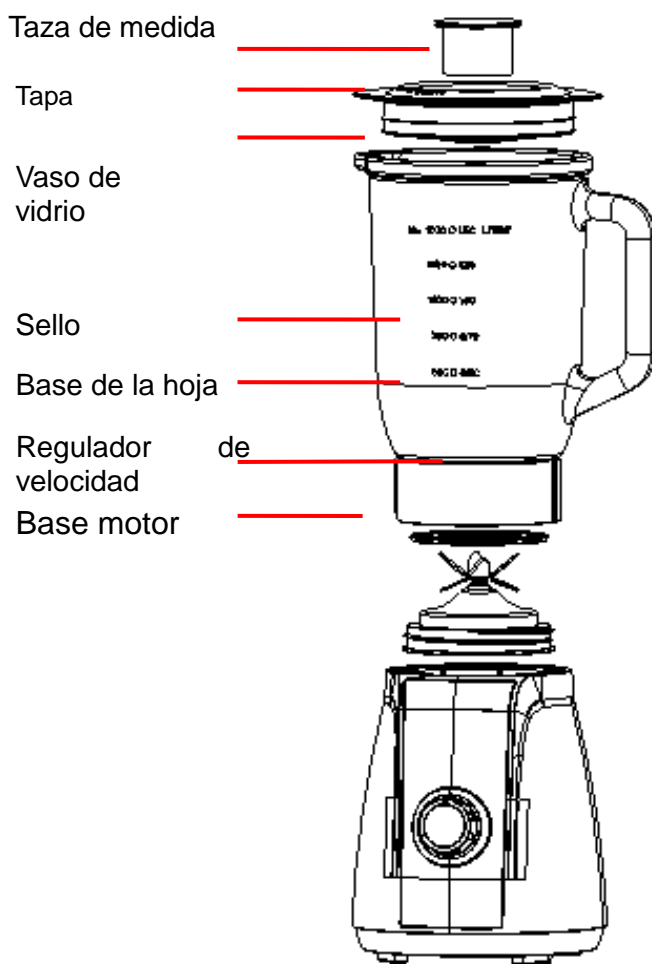

### Regulador para la velocidad

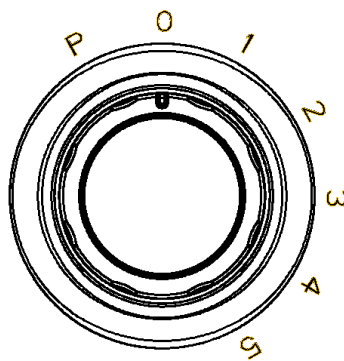

Fig.2

## CÓMO USAR

### Antes del primer uso

1. Antes del primer uso, desempaquetar la unidad y poner todas las piezas en una superficie horizontal.
2. Un conjunto de contenedores (incluyendo taza de medir, el anillo de sellado tapa 1, el recipiente, el anillo de sellado 2 y un conjunto de cuchillas) ya ha sido añadido a la base del motor. Tomar para lavar todas las piezas desmontables, excepto la cuna del motor. Consulte Limpieza y mantenimiento.
3. Cuando todas las piezas se limpian y se secan por completo, ensamblarlos.
4. Coloque el molde sobre una superficie plana, sosteniendo el mango del recipiente, colocar el anillo de sellado 2 y un conjunto de cuchillas que giran en sentido contrario las agujas del reloj hasta que quede bloqueado (Ver figura 3).

- Coloque el conjunto de recipiente con el extremo abierto hacia arriba. Insertar el anillo de sellado 1 alrededor de la base de la tapa y poner la tapa sobre el conjunto de recipiente. Coloque una taza de medir con precisión el montaje de un pequeño espacio a ambos lados de la tapa de la taza marcó espacio en la tapa y girar la copa de las agujas del reloj hasta que encaje. (Ver Figura 4)
- Finalmente, coloque el recipiente en el soporte montado con el cinturón de suavizado de motor acoplado a la parte inferior del recipiente. (Ver figura 5)

**PRECAUCIÓN: El vaso y la base ahora están a salvo. No trate de girar la sartén y estar por encima de la base del motor.**

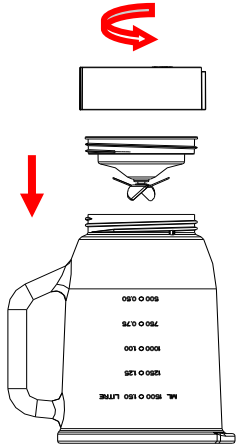

Fig.3

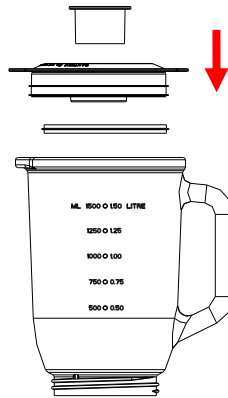

Fig.4

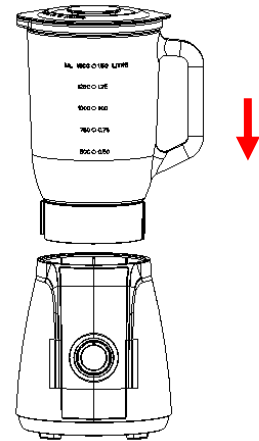

Fig.5

## Modo de empleo

- Pelar o eliminar el núcleo de frutas y hortalizas y luego se corta en trozos pequeños.
- Inserte una mezcla de alimentos en un recipiente (véase la figura 6). Por lo general, una cierta cantidad de agua purificada debe añadirse para facilitar el buen funcionamiento del dispositivo. Relación entre la alimentación y el agua es de 2: 3. Las cantidades de la mezcla no debe exceder el nivel máximo, como se muestra en el envase.

### RECETA

TIPO DE ALIMENTACIÓN	CONSEJO	PESO	VELOCIDAD
Zanahorias (manzana, pera, etc)	Cortar en cubos 15mm*15mm*15 mmm	Zanahorias: 600g Agua: 900g	Alta velocidad

**Nota: No utilice productos de punto de ebullición y no incluye el aparato de vacío.**

- Coloque la tapa. Asegúrese de que las tazas para medir en su lugar.
- Enchufe el cable de alimentación a una toma de corriente estándar.
- Establecer la velocidad a una velocidad adecuada.
- En el caso de mezcla rápida o delicada, ajuste el regulador a la posición P, mantenga unos segundos y luego suelte. El controlador volverá automáticamente a la posición O. Repita este procedimiento varias veces hasta que la mezcla deseada.
- Si desea agregar ingredientes mientras la licuadora está en uso, retire el vaso medidor y coloque los alimentos a través de un agujero en la tapa. (Ver Figura 7)
- Cuando aplaste el hielo o alimentos duros, con una mano sujeta firmemente la tapa.
- Cuando se consigue la mezcla deseada, gire el regulador de control a la posición O.

**Nota: 1) Para cada uso, tiempo de funcionamiento continuo no debe exceder de 3 minutos. Por lo menos 10 minutos de tiempo de descanso entre dos ciclos sucesivos, permiten que el dispositivo se enfríe a temperatura ambiente antes de volver a utilizar el aparato.**

**2) Si desea detener el dispositivo durante el funcionamiento, gire la perilla de control a la posición O en cualquier momento.**

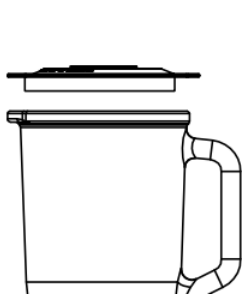

Fig.6

Antes de mezclar,  
agregar la mezcla de  
alimentos en el vaso.

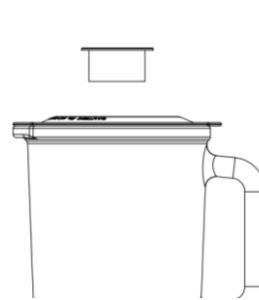

Fig.7

Durante la mezcla, añadir  
ingredientes a través de la  
abertura en la tapa.

### Consejos importantes para el uso

- Para un mejor flujo de alimentos que se mezcla con un líquido, poner el primer líquido en la sartén, a continuación, añadir los ingredientes sólidos.
- Algunas operaciones no se pueden realizar de manera efectiva con el mezclador están batir claras de huevo, crema de leche, las patatas de maceración, molienda de carne, amasando la masa y exprimir el jugo de frutas y verduras.
- Los siguientes alimentos no se deben colocar en la licuadora, ya que pueden causar daños: huesos, gran parte de los alimentos sólidos, alimentos congelados, o alimentos duros como la remolacha.
- Para picar hielo, añadir 6 cubitos de hielo. Si necesita más hielo, para eliminar la copa, y añadir el cubo por uno a través de la abertura de la tapa.

**No deje el aparato sin ejecutar más de 3 minutos y de forma consecutiva, y esperar a que la máquina se enfríe a temperatura ambiente antes de usar.**

### LIMPIEZA Y MANTENIMIENTO

**Esta unidad no contiene piezas que puede reparar el usuario. Para la reparación, póngase en contacto con un técnico de servicio cualificado.**

1. Antes de la limpieza, apague el aparato.
2. Enjuague siempre el aparato inmediatamente después del uso para facilitar la limpieza. No deje los alimentos a secar en el recipiente, ya que hará que sea más difícil de limpiar.
3. Vierta un poco de agua jabonosa tibia en un tazón y el botón situado en la posición P durante unos segundos. A continuación, vaciar el vaso.
4. Tomar todas las partes. Levantar el hervidor de la base del motor. Para desmontar el conjunto de cuchillas, gire hacia la derecha a la parte inferior del soporte contenedor y retire el anillo de sellado 2 y un conjunto de cuchillas (ver fig. 8). Además, quitar el anillo de sellado 1 con la tapa del recipiente.

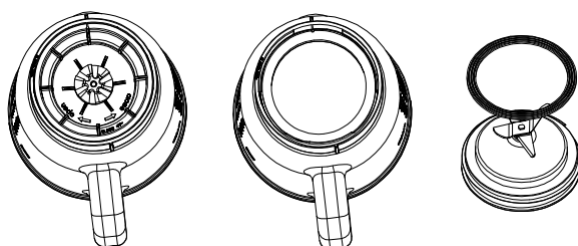

Fig.8

5. Enjuague la medición, tapa, el anillo 1, el vaso, el anillo de sellado 2 y la adición de las palas a mano o en el lavavajillas, y luego secarlo. Estas son las piezas que se pueden lavar en el lavavajillas de forma segura, o la temperatura del cuerpo no debe exceder 65°C.

6. Limpiar la cuchilla usando agua tibia y jabón, luego enjuague bien con agua corriente. No toque el cuchillo afilado, que cuidadosamente manejar. **No sumerja la adición de las palas en el agua.**
7. Limpie la base del motor con un paño húmedo y secar bien.  
Eliminar las manchas frotando con un limpiador no abrasivo. Si el líquido entra en el motor de base, desconectar el dispositivo, y luego limpie con un paño húmedo y secar bien.

### PRECAUCIÓN

**No sumerja el motor de base en el líquido para evitar el riesgo de descarga eléctrica.  
No utilice estropajos gruesos o fuertes piezas de limpieza o la propia máquina.**

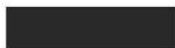

### Disposición ecológica

Puede ayudar a proteger el medio ambiente!  
Por favor, respetar la legislación local: todos los aparatos eléctricos defectuosos deben presentarse a los centros adecuados para el reciclaje de residuos electrónicos y eléctricos.

GR



**ΟΔΗΓΙΕΣ ΧΡΗΣΗΣ**

**ΜΠΛΕΝΤΕΡ**  
Μοντέλο: TM-1013

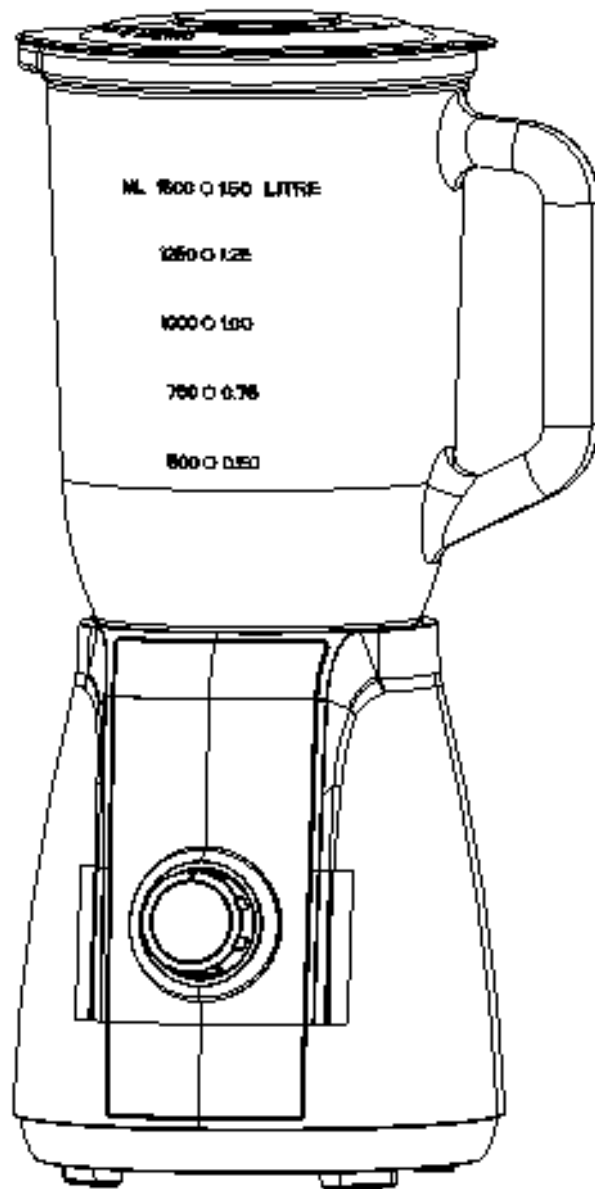

Μοντέλο: TM-1013  
Δβάσατέ τις οδηγίες προσεκτικά πριν από τη χρήση.

## ΣΥΜΑΝΤΙΚΕΣ ΠΡΟΦΥΛΑΞΕΙΣ

Πριν από τη χρήση της ηλεκτρικής συσκευής, οι επόμενες βασικές προφυλάξεις πάντα πρέπει να ακολουθούνται:

1. Διαβάστε όλες τις οδηγίες.
2. Πριν από τη χρήση ελέγξτε ότι η τάση της πρίζας στον τοίχο ταιριάζει με την τάση που αναφέρεται στον πίνακα με τις τεχνικές πληροφορίες της συσκευής.
3. Μην αφήνετε το καλώδιο ρεύματος να κρέμεται από την επιφάνεια εργασίας ή κουζίνας.
4. Μην χρησιμοποιείτε καμιά συσκευή με βλάμενο καλώδιο ή βύσμα ή σε περίπτωση που έχει εμφανιστεί δυσλειτουργία ή εάν έχει πέσει ή ζημιωθεί σε κανένα άλλο τρόπο. Γυρίστε τη συσκευή στο κοντινό εξουσιοδοτημένο κέντρο επισκευών για έλεγχο, επισκευή ή ηλεκτρική ή μηχανική προσαρμογή.
5. Σε περίπτωση που το καλώδιο ρεύματος έχει βλάβη, πρέπει να το αλλάξει ο παρασκευαστής, το εξουσιοδοτημένο κέντρο επισκευών ή παρόμοιος εξειδικευμένος τεχνικός για να αποφευχθούν πιθανοί κίνδυνοι.
6. Προσεκτική επίβλεψη είναι απαραίτητη όταν η συσκευή χρησιμοποιείται δίπλα ή από παιδιά.
7. Αποφεύγετε επαφή με τα κινούμενα εξαρτήματα.
8. Κρατήστε τα χέρια σας και άλλα μέρη της συσκευής εκτός του μπλέντερ ενώ λειτουργεί για να αποφύγετε ρίσκο από σοβαρούς τραυματισμούς ατόμων ή βλάβη στη συσκευή. Μπορείτε να χρησιμοποιήσετε την ξύστρα αλλά μόνο όταν έχετε ήδη σβήσει το μπλέντερ.
9. Χρήση εξαρτημάτων που δεν προορίζονται ή πουλιούνται από τον κατασκευαστή μπορεί να προκαλέσουν πυρκαγιά, ηλεκτροπληξία ή τραυματισμούς.
10. Αποσυνδέστε τη συσκευή από το ρεύμα όταν δεν τη χρησιμοποιείτε και πριν από τον καθαρισμό. Αφήστε τη συσκευή για λίγα λεπτά πριν τη συναρμολογήσετε ή αποσυναρμολογήσετε και πριν από τον καθαρισμό. Για να το αποσυνδέσετε, γυρίστε το διακόπτη στο 'OFF', βγάλτε το βύσμα από την πρίζα, τραβώντας το βύσμα το ίδιο και όχι το καλώδιο.
11. Για να αποφύγετε ρίσκο τραυματισμού, επιβεβαιώστε ότι η κανάτα είναι σταθερά κλειδωμένη πριν από τη χρήση της συσκευής.
12. Τη συσκευή δεν πρέπει να τη χρησιμοποιούν παιδιά και άτομα με μειωμένη σωματική, αισθητηριακές ή διανοητικές ικανότητες ή έλλειψη εμπειρίας και γνώσεων, εκτός εάν βρίσκονται υπό επίβλεψη ή υπεύθυνα άτομα τους έδωσαν οδηγίες που αφορούν χρήση της συσκευής με ασφάλεια και καταλαβαίνουν τους κινδύνους που υπάρχουν.
13. Παιδιά πρέπει να επιβλέπονται ώστε να μην παίζουν με τη συσκευή.
14. Μην αφήνετε τη συσκευή να λειτουργεί χωρίς επίβλεψη.
15. Όταν βγάξετε την κανάτα από την κεντρική μονάδα, περιμένετε, να σταματήσουν εντελώς οι λεπίδες.
16. Πάντα χρησιμοποιείτε το μπλέντερ με κάλυμμα στη θέση του.
17. Πάντα χρησιμοποιείτε τη συσκευή σε σταθερή, στεγνή επιφάνεια.
18. Μη βάζετε αυτή τη συσκευή επάνω ή δίπλα σε ζεστό ηλεκτρικό ή καυστήρα φυσικού αερίου ή όπου μπορεί να αγγίξει άλλη ζεστή συσκευή.

19. Μην τη χρησιμοποιείτε έξω.

20. Μην χρησιμοποιείτε τη συσκευή για άλλο σκοπό παρά για εκείνο που προορίζεται.

## ΓΙΑ ΟΙΚΙΑΚΗ ΧΡΗΣΗ ΜΟΝΟ

# ΕΞΟΙΚΕΙΩΘΕΙΤΕ ΜΕ ΤΟ ΜΠΛΕΝΤΕΡ ΣΑΣ

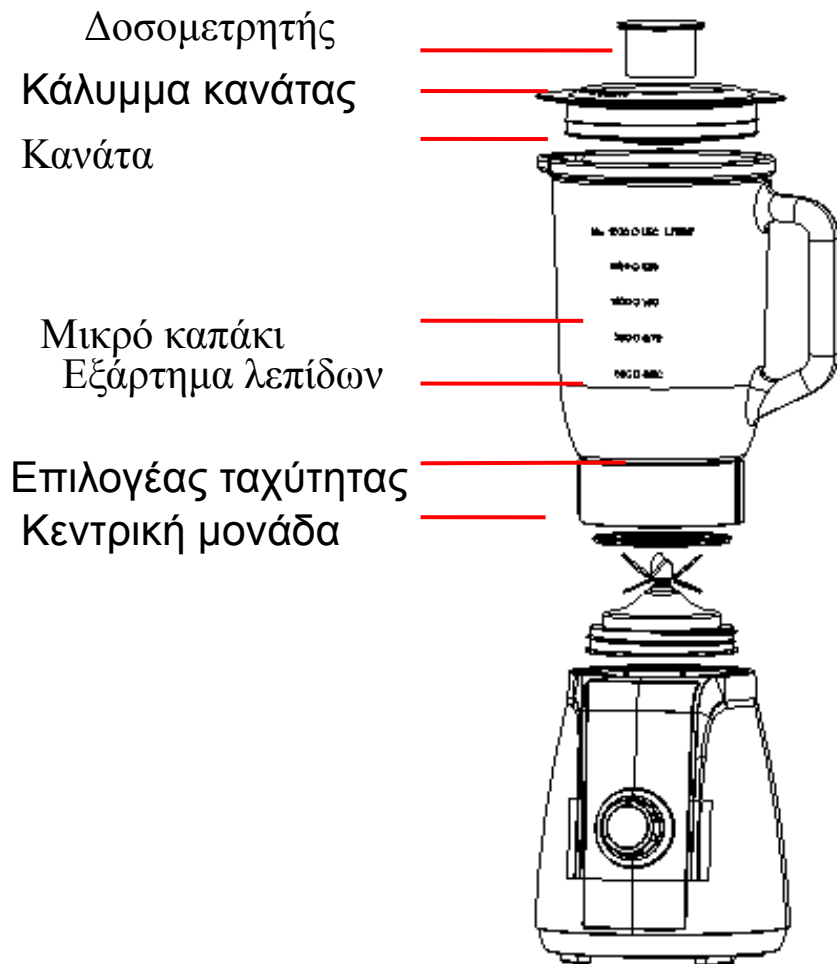

Επιλογέας ταχύτητας

Εικ.1

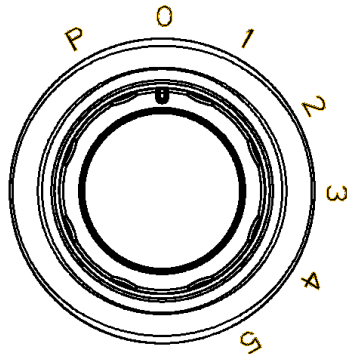



# ΠΩΣ ΝΑ ΧΡΗΣΙΜΟΠΟΙΕΙΤΕ

## Πριν από την πρώτη χρήση

1. Πριν από τη πρώτη χρήση, αφαιρέστε την συσκευασία και τοποθετήστε όλα τα εξαρτήματα σε μια οριζόντια επιφάνεια.
  2. Η μονάδα με την κανάτα (μαζί με το δοσομετρητή, το κάλυμμα, το μικρό καπάκι, την κανάτα, εξάρτημα λεπίδων και η βάση της κανάτας) είναι ήδη συνδεδεμένη με τη μονάδα βάσης. Κοιτάξτε την επόμενη παράγραφο ΔΙΑΤΗΡΗΣΗ ΚΑΙ ΚΑΘΑΡΙΣΜΟΣ.
  3. Όταν έχετε καθαρίσει και στεγνώσει όλα τα εξαρτήματα εντελώς, συναρμολογήστε τη συσκευή.
    - 1) Αναποδογυρίστε την κανάτα και τοποθετήστε τη σε μια επίπεδη επιφάνεια. Κρατώντας τη λαβή, τοποθετήστε το μικρό καπάκι και το εξάρτημα λεπίδων στο κάτω μέρος της κανάτας και ασφαλίστε το στρέφοντάς το αριστερόστροφα ώσπου να κλειδώσει. (Βλ. Εικ.3)
    - 2) Γυρίστε την κανάτα στην αρχική θέση. Τοποθετήστε και στρέψτε το μικρό καπάκι στο κάτω μέρος του καλύμματος και κλείστε την κανάτα με το κάλυμμα. Τοποθετήστε το δοσομετρητή ακριβώς μέσα στο κάλυμμα ταιριάζοντας τα μικρά εξογκώματα στις δυο πλευρές με τις υποδοχές στο κάλυμμα και γυρίζοντας το δεξιόστροφα ώσπου να κλειδώσει. (Βλ. Εικ.4)
    - 3) Τελικά, τοποθετήστε την έτοιμη κανάτα επάνω στη μονάδα βάσης ταιριάζοντας τα εξογκώματα στη κανάτα με τις υποδοχές στη βάση της. (Βλ. Εικ.5)
- ΠΡΟΣΟΧΗ: Η κανάτα και η βάση της τώρα είναι ασφαλείς. Μη στρέψετε την κανάτα και τη βάση της επάνω στην κεντρική μονάδα.**

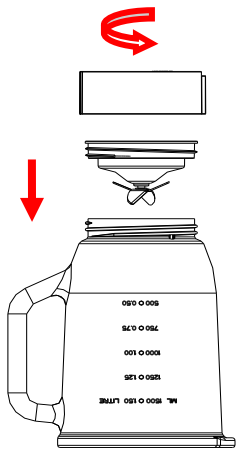

Εικ.3

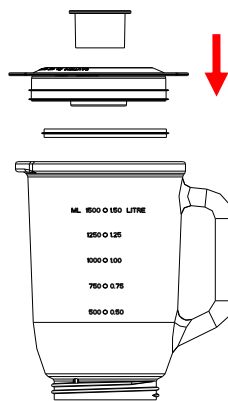

Εικ.4

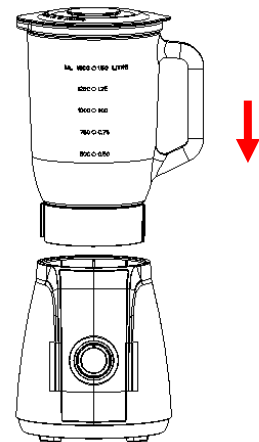

Εικ.5

## Πώς να χρησιμοποιεί

4. Ξεφλουδίστε και καθαρίστε τα φρούτα ή λαχανικά και κόψτε τα σε μικρά κομμάτια.
5. Τοποθετήστε την τροφή στην κανάτα (Βλ.Εικ.6). Συνήθως πρέπει να προσθέσετε λίγο καθαρό νερό ώστε να διευκολύνετε την ομαλή λειτουργία της συσκευής. Η αναλογία τροφής και νερού είναι 2/3. Η ποσότητα του μείγματος δεν πρέπει να υπερβαίνει το μέγιστο επίπεδο όπως αναφέρεται στην κανάτα.

### ΣΥΝΤΑΓΗ

ΤΥΠΟΣ ΤΡΟΦΗΣ	ΟΔΗΓΙΕΣ	ΒΑΡΟΣ	ΤΑΧΥΤΗΤΑ
Καρότο (μήλο, αχλάδι κτλ.)	Κόψτε σε κομμάτια 15mm*15mm*15mm	Καρότο: 600γρ / Νερό: 900γρ	Υψηλή ταχύτητα

**Προσοχή: ποτέ μη χρησιμοποιείτε βρασμένα υγρά ή τη συσκευή όταν είναι άδεια.**

6. Βάλτε το κάλυμμα στην κανάτα. Επιβεβαιώστε ότι ο δοσομετρητής είναι στη θέση του.
7. Συνδέστε το καλώδιο ρεύματος στην κανονική πρίζα.
8. Γυρίστε τον επιλογέα ταχύτητας στην κατάλληλη ταχύτητα για τη διαδικασία.
9. Για σύντομες ή λεπτές διαδικασίες, γυρίστε τον επιλογέα ταχύτητας στη θέση P και κρατήστε το λίγο δευτερόλεπτα και αφήστε το, ο επιλογέας θα γυρίσει αυτόματα στη θέση O. Επαναλαμβάνετε τη διαδικασία μερικές φορές ώσπου να πετύχετε επιθυμητή πυκνότητα.
10. Εάν θέλετε να προσθέσετε συστατικά ενώ το μπλέντερ λειτουργεί, βγάλτε το δοσομετρητή και προσθέστε τα μέσα από το άνοιγμα. (Βλ. Εικ.7)
11. Όταν επεξεργάζεστε σκληρή τροφή, κρατήστε ένα χέρι σταθερά επάνω στο κάλυμμα.
12. Όταν πετύχετε την επιθυμητή πυκνότητα, γυρίστε τον επιλογέα στη θέση O.

**Προσοχή:**

- 1) Σε κάθε χρήση, η συσκευή δεν πρέπει να λειτουργεί πάνω από 3 λεπτά συνεχώς. Τουλάχιστον 10 λεπτά παύσης πρέπει να υπάρχουν ανάμεσα σε δύο συνεχόμενους κύκλους λειτουργίας, αφήστε τη συσκευή για λίγο πριν αρχίσετε τον επόμενο κύκλο.
- 2) Εάν θέλετε να σταματήσετε τη συσκευή κατά τη λειτουργία, γυρίστε τον επιλογέα στη θέση O όποτε θέλετε.



Εικ.6

Πριν από τη διαδικασία προσθέστε την τροφή για να την επεξεργάσετε στην κανάτα.

Εικ.7

Κατά τη διαδικασία προσθέστε τα συστατικά μέσα από το άνοιγμα.

### **Σημαντικές συμβουλές για τη λειτουργία**

Για καλύτερη κυκλοφορία της τροφής που επεξεργάζεται με νερό, βάλτε το νερό μέσα στην κανάτα πρώτα και μετά προσθέστε την τροφή.

Κάποιες διαδικασίες που δεν μπορείτε να τελειώσετε αποτελεσματικά με το μπλέντερ είναι: ξυλοδαρμός ασπράδιου αυγών, κρέμας γάλακτος, πουρέ πατάτας, λείανση κρέατος, ανάμειξη ζύμης, εξαγωγή χυμού από φρούτα και λαχανικά.

Τα επόμενα αντικείμενα ποτέ δεν πρέπει να τα βάζετε μέσα στο μπλέντερ, για να μην προκαλέσουν βλάβη: κόκκαλα, μεγάλα κομμάτια σκληρής, παγωμένης ή αδιάσπαστης τροφής όπως είναι το γογγύλι.

Για να σπάσετε πάγο, βάλτε έως 6 παγάκια. Εάν χρειάζεται περισσότερο πάγο, βγάλτε το καπάκι και προσθέστε παγάκια ένα-ένα μέσα από το άνοιγμα στο κάλυμμα.

**Μη χρησιμοποιείτε τη συσκευή πάνω από 3 λεπτά συνέχεια και περιμένετε να κρυώσει πριν την ξαναάψετε.**

### **ΔΙΑΤΗΡΗΣΗ ΚΑΙ ΚΑΘΑΡΙΣΜΟΣ**

**Αυτή η συσκευή δεν έχει ανταλλακτικά που επισκευάζονται από τον πελάτη. Απευθυνθείτε στον εξουσιοδοτημένο επισκευαστή.**

1. Πριν από τον καθαρισμό, αποσυνδέστε το μπλέντερ.
2. Πάντα το πλένετε αμέσως μετά τη χρήση για πιο εύκολο καθαρισμό. Μην αφήνετε την τροφή να στεγνώσει μέσα στην κανάτα διότι αυτό μπορεί να δυσκολέψει τον καθαρισμό.
3. Βάλτε λίγο ζεστό σαπουνόνερο μέσα στην κανάτα και γυρίστε τον επιλογέα στη θέση P για λίγα δευτερόλεπτα. Και μετά αδειάστε την κανάτα.

4. Αφαιρέστε όλα τα αποσπώμενα εξαρτήματα. Βγάλτε τη μονάδα με την κανάτα από την κεντρική βάση. Για να βγάλετε το εξάρτημα λεπίδων, στρέψτε το δεξιόστροφα από την κάτω πλευρά της κανάτας και αφαιρέστε το μικρό καπάκι και το εξάρτημα λεπίδων. (Βλ. Εικ.8). Επίσης, βγάλτε το μικρό καπάκι από το κάλυμμα.

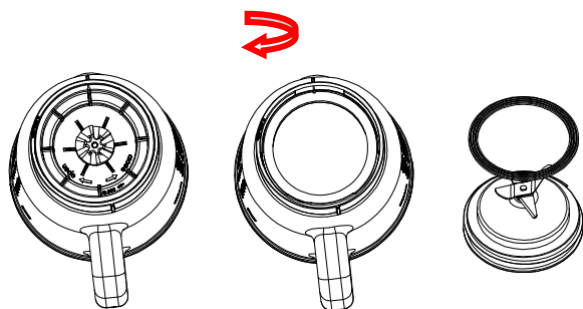

Fig.8

5. Πλύνετε το δοσομετρητή, το κάλυμμα, τα μικρά καπάκια, την κανάτα και το εξάρτημα λεπίδων και στεγνώστε τα μετά. Αυτά μπορείτε να τα πλένετε και στο πλυντήριο πιάτων, αλλά η θερμοκρασία δεν πρέπει να υπερβαίνει τα 65°C.
6. Καθαρίστε τις λεπίδες με ζεστό σαπουνόνερο και μετά πλύνετε με τρεχούμενο νερό. Μην αγγίζετε τις αιχμηρές λεπίδες, χειριστείτε τις προσεκτικά. **Μη βουτάτε το εξάρτημα λεπίδων στο νερό.** Αφήστε το ανάποδα και μακριά από παιδιά να στεγνώσει.
7. Καθαρίστε την κεντρική μονάδα με νωπό πανί και στεγνώστε το εντελώς. Αφαιρέστε επίμονες κηλίδες τρίβοντας το με μη λειαντικά καθαριστικά. Εάν χύσετε υγρό μέσα στην κεντρική μονάδα, πρώτα αποσυνδέστε τη συσκευή και μετά καθαρίστε τη με νωπό πανί και στεγνώστε την εντελώς.

#### ΠΡΟΣΟΧΗ

- 1) Μη βουτάτε την κεντρική μονάδα στο νερό για να αποφύγετε ρίσκο ηλεκτροπληξίας.
- 2) Μη χρησιμοποιείτε σκληρά συρμάτινα σφουγγαράκια ή καθαριστικά επάνω στη συσκευή.

#### ΠΕΡΙΒΑΛΛΟΝΤΙΚΗ ΔΙΑΘΕΣΗ ΤΟΥ ΠΡΟΪΟΝΤΟΣ



Μπορείτε να βοηθήσετε την προστασία του περιβάλλοντος! Παρακαλώ θυμηθείτε να ακολουθήσετε τους τοπικούς κανόνες: παραδώστε την ηλεκτρική συσκευή που δεν λειτουργεί στο εξουσιοδοτημένο κέντρο διάθεσης απορριμμάτων.



МК

**УПАТСТВО ЗА УПОТРЕБА**

**БЛЕНДЕР**

Модел: ТМ-1013

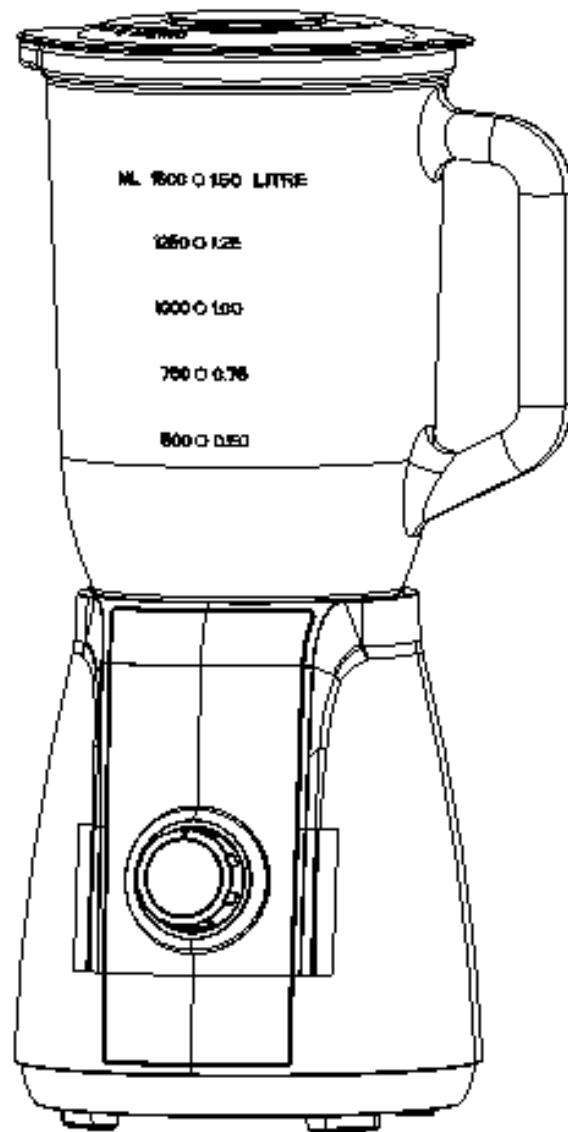

Модел: TM1-013

Внимателно прочитајте го ова упатство пред користење и зачувајте го за понатамошна употреба

## **ВАЖНИ БЕЗБЕДНОСНИ УПАТСТВА**

Кога користите електричен уред, неопходно е да се придржувате до основни мерки за претпазливост наведени во продолжение:

1. Прочитајте ги сите упатства.
2. Пред употреба, проверете дали напонот на ѕидниот штекер одговара со прикажаниот на плочата од апаратот.
3. Не дозволувајте кабелот да виси преку раб од маса или пулт.
4. Немојте да користите било каков електричен уред со оштетен кабел или приклучок, или доколку апаратот е во дефект или е оштетен на било каков начин. Вратете го уредот во најблискиот овластен сервис на испитување, поправка и подесување.
5. Ако е оштетен кабелот за напојување, мора да биде заменет од страна на производителот или неговиот сервисер или слично квалификувано лице, за да се избегне опасност.
6. Неопходен е строг надзор кога било кој уред се користи од страна на деца или во нивна близина.
7. Избегнувајте контакт со движечките делови.
8. Држете ги рацете и приборот вон садор додека уредот е во употреба за да се намали ризикот од озбилни повреди на лица или да не дојде до оштетување на блендерот.
9. Употреба на додатоци кои не се препорачани од страна на производителот, вклучувајќи и сад и капак за сад, може да доведе до пожар, струен удар или повреди.
10. Исклучете го уредот од штекер кога не е во употреба, пред ставање и вадење на деловите, и пред чистење. За да го исклучите притиснете на копчето "off", потоа тргнете го приклучокот од ѕидниот штекер, повлекувајќи за приклучокот а не за кабелот.
11. За да го намалите ризикот од повреди, не го поставувајте делот со сечилото на сталакот доколку садот не е правилно поставен.
12. Овој уред не е наменет за употреба од страна лица (вклучувајќи и деца) со намалени физички, сензорни или ментални способности, или со недостаток од искуство или незнаење, освен ако се под надзор или им се дадени инструкции за употреба на апаратот на безбеден начин.
13. Децата треба да се надгледуваат за да бидете сигурни дека не си играат со уредот.
14. Немојте да го оставате уредот да работи сам без надзор.
15. Кога го тргате блендерот од базата со морот, почекајте сечилата потполно да застанат.
16. Секогаш користете го блендерот кога е ставен капак.
17. Секогаш користете го уредот на сигурна, рамна и сува површина.
18. Никогаш не го ставајте на или во близина на врел гас или електричен шпорет или на загреана рерна.
19. Немојте да го користите на отворено.
20. Немојте да го користите уредот за цели кои не се предвидени за негова употреба.

**САМО ЗА ДОМАШНА УПОТРЕБА**

## ЗАПОЗНАЈТЕ ГО ВАШИОТ БЛЕНДЕР

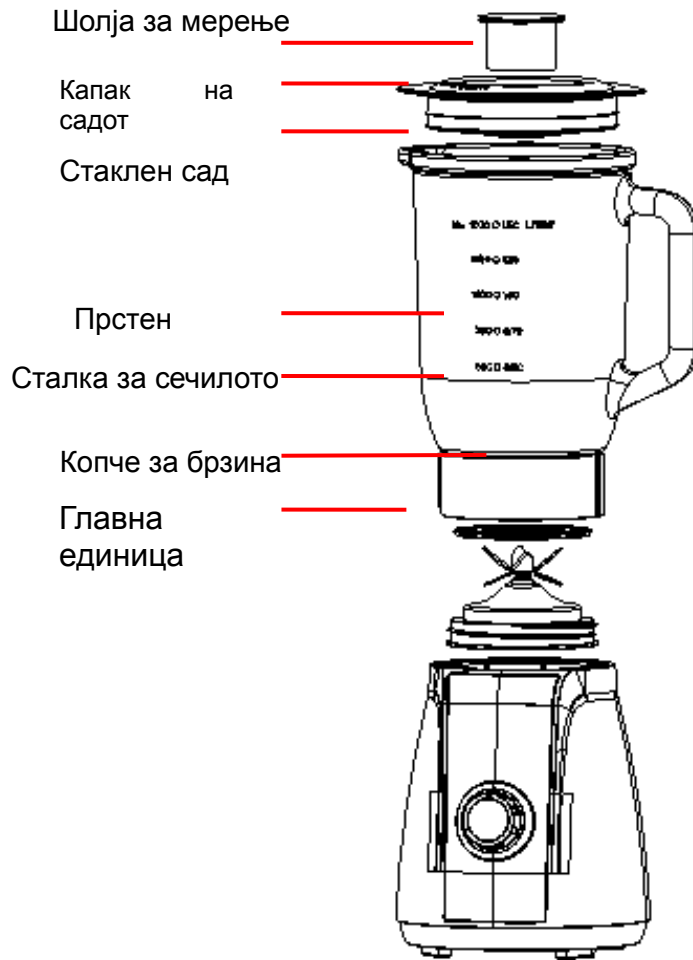

Fig.1

## Регулатор на брзините

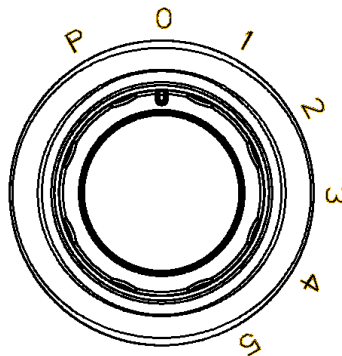

Fig.2

## КАКО ДА СЕ КОРИСТИ

### Пред првата употреба

1. Пред првата употреба, распакувајте го уредот и поставете ги сите делови на хоризонтална површина.

2. Склопот на садови (вклучувајќи ги шолјата за мерење, капакот, прстенот 1, садот, прстенот 2 и склопот на сечила) е веќе додаден на моторот. Одвоете ги за да ги измиете сите одделни делови освен базата со моторот. Погледнете го делот “Чистење и Одржување”.

3. Кога сите делови ќе бидат исчистени и целосно исушени, ставете ги.

4. Свртете го садот на рамна површина, држејќи ја рачката од садот, ставете го прстенот 2 и склопот на сечила вртејќи во правец спротивен на стрелките на саатот додека да се прицврстат(видете FIG.3)

5. Вратете го склопот со сад со краевите отворени нагоре. Поставете го прстенот 1 околу дното на капакот и ставете го капакот на склопот со сад.Поставете ја шолјата за мерење точно на капакот вклопувајќи ја во малиот простор од двете страни на шолјата во означениот простор на капакот а потоа сврте ја шолјата во правец на стрелките на саатот додека да се прицврсти (видете Fig.4)

6.На крај, поставете го склопот на садови на базата со мотор порамнувајќи ја траката на дното на поставените садови (видете Fig.5)

**ПРЕТПАЗЛИВОСТ: Садовите и базата се сега безбедни. Не се обидувајте да ги вртите садовите и стакакот над базата со мотор.**

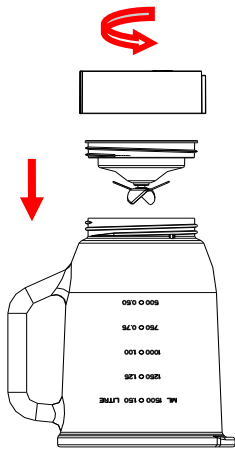

Fig.3

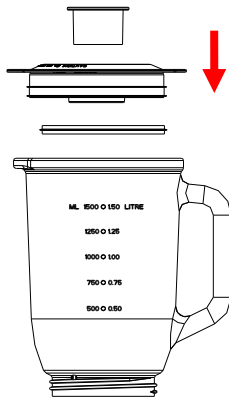

Fig.4

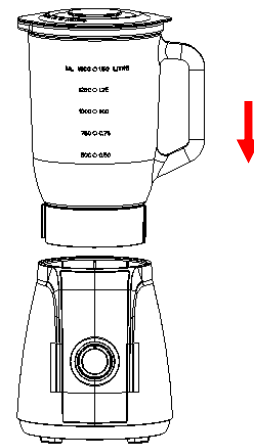

Fig.5

## Како да го користите уредот

1. Излупете или одвоете го јадрото од овошјето или зеленчукот а потоа исечете го на мали парчиња.

2. Ставете ја храната за блендирање во садот(видете FIG 6). Обично, одредена количина прочистена вода треба да се додаде за да се олесне непреченото работење на уредот. Односот на храната и водата е 2:3. Количината на смесата не сме да го надмине максималното ниво како што е прикажано на садот.

### РЕЦЕПТ

Вид на храна	СОВЕТ	ТЕЖИНА	БРЗИНА
Морков (јаболко, круша, итн)	Исечи на коцки 15мм*15мм*15мм	Морков: 600г Вода: 900г	Голема брзина

**Напомена: никогаш не користете зовриени течности и не го уклучувајте уредот кога е празен.**

3.Ставете го капакот на садот. Осигурајте се шолјата за мерење да биде на место.

4. Приклучете го кабелот за напојување во стандарден сиден штекер.

5.Подесите го регулаторот за брзина на посакуваната брзина.



6. За брзо или чувствително блендирање, подесите го регулаторот на P позиција, држете неколку секунди и потоа отпуштете. Регулаторот автоматски ќе се врати на 0 позиција. Повторете ја неколку пати оваа постапка, додека да ја постигнете посакуваната смеса.

7. Доколку сакате да додадете состојки додека блендерот е во употреба, тргнете ја шолјата за мерење и ставете ја храната од отворот на капакот. (видете Fig.7)

8. Кога кршите мраз или тврда храна, со едната рака цврсто држете го капакот.

9. Кога ќе ја добиете посакуваната смеса, свртете го регулаторот на 0 позиција.

**Напомена: 1) За секоја употреба, работното време не би требало да надмине 3 минути. Најмалку 10 минути е времето за одмор помеѓу работниот циклус, оставете уредот да се олади на собна температура пред да го пуштите уредот да работи.**

**2) Доколку сакате да го запрете уредот во текот на работењето, свртете го регулаторот на 0 позиција во било кој момент.**

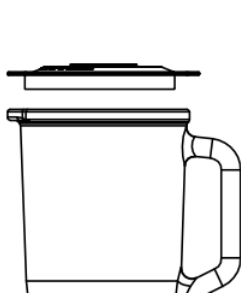

Fig.6

Пред блендирање,  
додадете ја храната  
за блендирање во  
садот

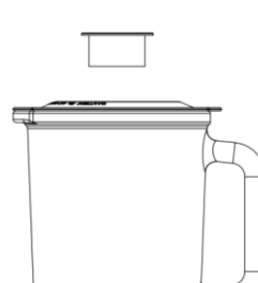

Fig.7

Во текот на  
блендирањето, додадете  
ја состојката преку  
отворот на капакот

## Важни совети за употреба

- За најдобар проток на храната која се меша со некои течности, ставете прво течност во садот, потоа додадете ја цврстата состојка.
- Некои операции кои не можат ефикасно да се извршат со блендерот се: мешање на белки од јајце, матење шлаг, пасирање компир, мелење месо, мешање тесто и цедење сок од овошје и зеленчук.
- Следните намирници не би требало никогаш да ги ставате во блендер бидејќи можат да предизвикаат штета: коски, големи делови од цврсти намирници, замрзната храна, или тврда храна како што е репка.
- За дробење мраз, додадете 6 коцки мраз. Доколку треба повеќе мраз, тргнете ја шолјата и додавајте по една коцка преку отворот на капакот.

**Не го оставајте уредот непрекинато да работи повеќе од 6 минути и почекајте да се олади уредот на собна температура пред следната употреба.**

## ЧИСТЕЊЕ И ОДРЖУВАЊЕ

Овој уред не содржи делови кои би можел да ги поправи корисникот. За услуги за поправка обратете се на квалификуван сервисер.

1. Пред чистење, исклучете го блендерот.

2. Секогаш веднаш мијајте го блендерот после употреба за полесно чистење. Не оставајте ја храната да се исуши во садот бидејќи тоа ќе ви го отежни чистењето.

3. Ставете малку млека вода со сјај за садови во садот и подесете го копчето на P позиција на неколку секунди. Потоа испразнете го садот.

4.Одвојте ги сите составни делови. Подигнете го садот од базата со мотор. За да го одвоите склопот со сечила, свртете го во правец на стрелките на саатот од садот од дното на базата, и тргнете го прстенот 2 и склопот на сечила (видете fig 8) После тоа тргнете го прстенот 1 од капакот на садот.

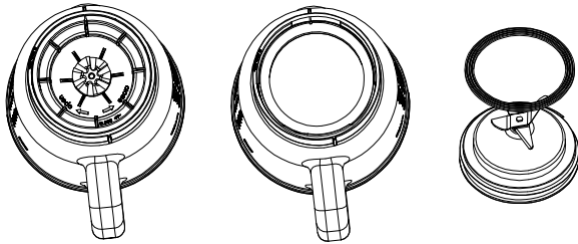

Fig.8

5. Измијте ги шолјата за мерење, капакор, прстенот 1, садот, прстенот 2 и додадокот до сечила рачно или во машина за садови, но температурата не смее да премине 65°C.

6. Исчистете го сечилото користејќи топла вода со сјај за садови, потоа детално измијте под млаз вода.не го потопувајте додатокот со сечила во вода.

7. Избришете ја базата со морот со влажна крпа и детално исушите. Ако влезе течност во базата со морот, најпрво исклучете го уредот, а потоа избришете со влажна крпа и целосно исушите.

### ПРЕТПАЗЛИВОСТ

**Не натупувајте ја базата со мотор во течност за да спречите ризик од струен ризик. Не користите груби подлоги за чистење или јаки сретства за чистење на деловите или самиот уред.**



### ЕКОЛОШКО ОТСТРАНУВАЊЕ

Можете да помогнете во заштита на животната околина! Ве молиме да ги почитувате локалните законски регулативи: сите неисправни електрични уреди треба да се предадат на одговорните центри за рециклирање на електронскиот и електричниот отпад.

AL



**UDHËZIMI I PËRDORIMIT**

**BLENDER**

Modeli: TM-1013

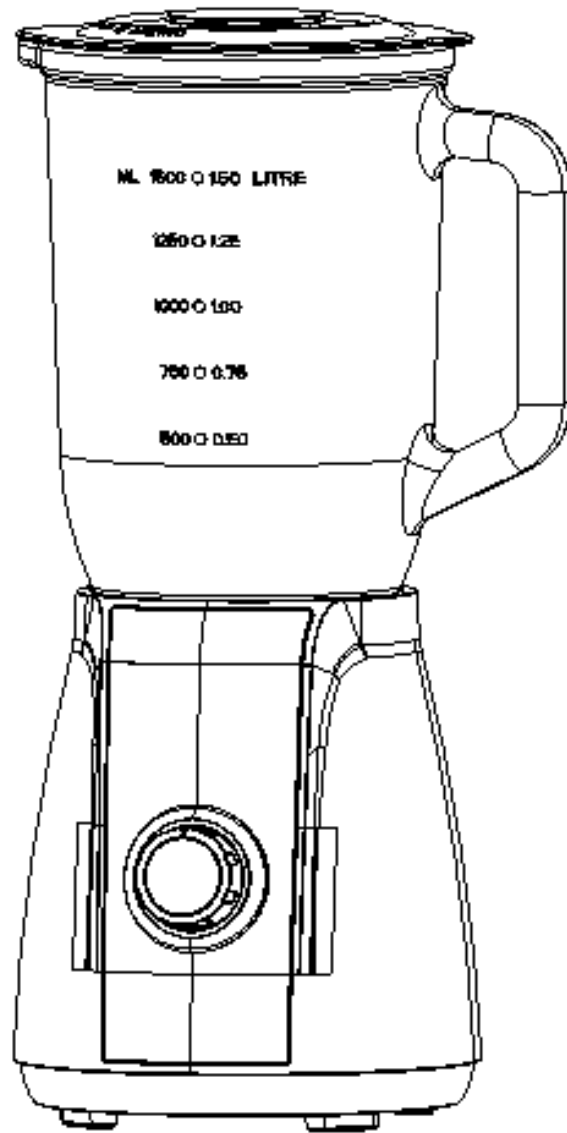

Modeli: TM-1013

Lexoni me kujdes këtë udhëzim para se të përdorni dhe mbani për përdorimin të mëvonshëm

## **Udhëzime sigurie**

Kur përdorni pajisje elektrike është e nevojshme të vëzhgojnë me kushtet themelore, duke përfshirë si vijon:

1. Lexoni të gjitha udhëzimet.
2. Para së të përdorni kontrolloni si tensioni në prize mure korrespondon me atë që është treguar në plakën e pajisjes.
3. Mos lejoni q kaballo të energjisë rri mbi buzë të një tabelë apo një mbajëtse.
4. Mos përdorni pajisjen me një kaballo të energjisë të dëmtuara ose si pajisja ndaloi të punojë, ose si është dëmtuar në ndonjë mënyrë. Kthehu pajisjen në shërbimi autorizuar të afert për inspektim, riparim ose rregullim.
5. Nëse kaballo të energjisë është i dëmtuar, mund të zëvendësohet vetëm nga personi i autorizuar në shërbim apo një person tjetër i kualifikuar për të shmangur rrezikun.
6. Mbikëqyrjen e rreptë është e nevojshme kur përdoret ndonjë pajisje nga fëmijët ose në afërsi të tyre.
7. Shmangni kontakt me pjesë të lëvizshme.
8. Mos vënë duart ose enë kuzhine në blender derisa punon para të zvogëloni rrezikun e lëndimit të rëndë ose shkaktoni ndonjë dëmtim në blender. Zdrug mund të përdoren, por vetëm kur blender nuk është ndezur.
9. Përdorimi i shtesave të cilat nuk janë të rekomanduara ose të shitura nga prodhuesi, duke përfshirë enë dhe enë kapaku i enës, mund të shkaktojë një zjarr, goditje elektrike ose lëndime.
10. Ju fikni pajisjen nga priza kur nuk është në përdorim, para së të vëni ose të heqni e pjesëve edhe para pastrimit. Për të kthyer atë shtypni buton OFF dhe pastaj hiqni kaballoj nga prize duke tërhequr spinën jo duke tërhequr kaballojën.
11. Për të zvogëluar rrezikun e lëndimit, mos vendosni ndonjë pjesë të tehut në qëndrimin nëse ena nuk është vendosur si duhet.
12. Këtë pajisje nuk është përshtatur për përdorim nga persona (duke përfshirë dhe fëmijet) me aftësi të reduktuara fizike, ndjesore apo mendore ose me mungesën e përvojës dhe njohuritë, nëse nuk janë nën mbikëqyrje ose ata jepen udhëzimet për përdorimin e pajisjes në mënyrë të sigurt.
13. Fëmijët duhet të mbikëqyren për të siguruar që ata nuk luajnë me pajisjen.
14. Asnjëherë mos e lëni pajisjen në përdorim të punon pa mbikëqyrjen
15. Kur heqni blenderit nga qëndrimi me motor, prisni për tehet të ndalohen krejtësisht.
16. Përdorni gjithmonë blenderit kur është vendosur kapakun.
17. Gjithëmonë përdorni pajisjen në një sipërfaqje të sigurt, të thatë dhe të sheshtë.
18. Asnjëherë mos vendosni këtë pajisje në ose pranë një stufa elektrike ose me gaz ose ndonjë pajisje tjetër që është duke u ngrohur.
19. Mos përdorni jashtë.
20. Mos përdorni pajisjen për qëllimin për të cilin nuk është destinuar përdorimin i tij.

**VETËM PËR PËRDORIMIN SHTEPIAKE**

## NJOHNI BLENDERI JUAJ

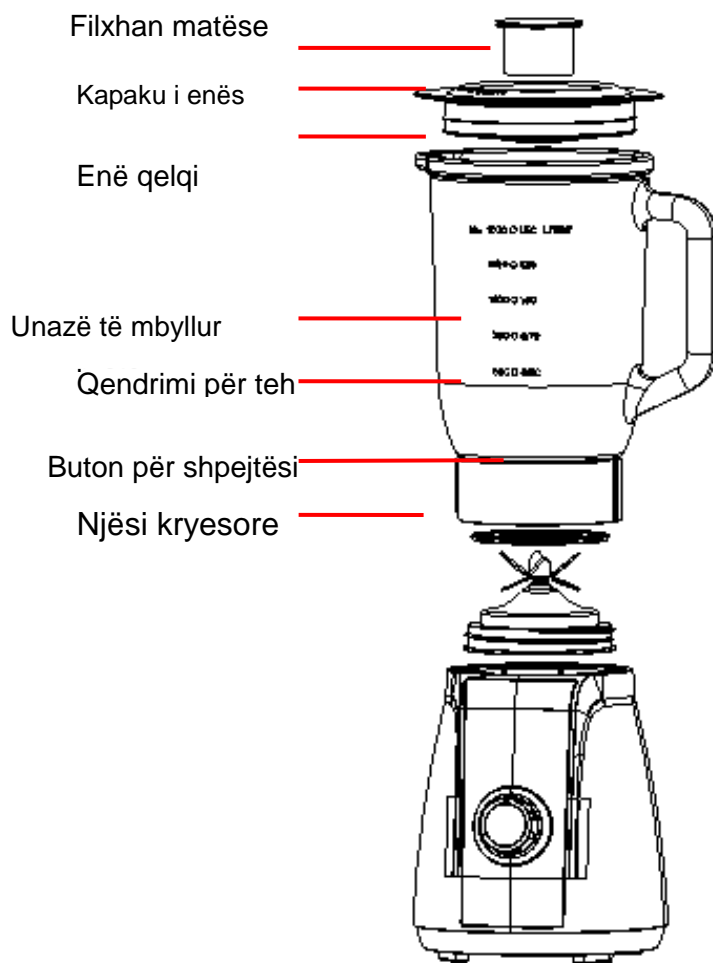
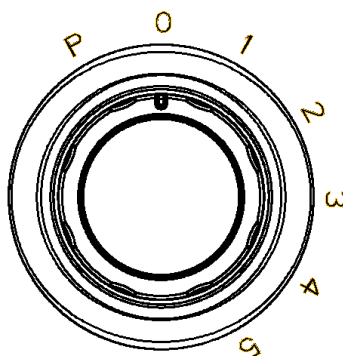

Fig.1

## Rregullatori I shpejtësisë



Pik.2

## PËRDORIMI

### Para përdorimit të parë

1. Para përdorimit të parë, spakëtoni pajisjen dhe vendosni të gjitha pjesët e saj në sipërfaqjen horizontale.
2. Komplet me enë (e cila përfshin filxhan matëse, kapaku, unazë të mbyllur 1, enë e vetëm, unazë të mbyllur 2, njësi me te dhe një grup i tehes) tashmë është vendosur në qëndrimi motorike. Ndarë ato për të larë të gjitha pjesët me perjashtim një njësi motorike. Shikoni më vonë kapitulli mirëmbajtja dhe pastrimi.
3. Kur ju pastroni dhe thateni tërësisht të gjithë pjesët, lidheni të gjithë pajisjen.

4. Rrotulloni enën në një sipërfaqje të sheshtë, duke mbajtur dorezën e enës, futni unazë mbyllur 2 dhe grup i tehës duke rrotulluar teh në drejtim të kundërt e akrepave të sahatit deri sa të forcojë. (shikoni pik.3).

5. Riktheni vendosjen e enës me fund të hapur mbi. Vendosni unazë të mbyllur 1 në fund të kapakut e enës dhe mbyllni me të enën. Vendosni filxhan matëse në kapaku duke përshtatur një zonë të vogël në të dy anët e filxhanës në hapësirën e shënuar në kapak dhe rrotulloni filxhan në drejtim të akrepave të sahatit deri nuk mbyllojë. (shikoni pik.4)

6. Në fund, vendosni enë të mbledhura në qëndrimi motorike ashtu që do të niveloni rrip në fund të enës të lidhura. (shikoni pik.5)

**KUJDES: Enë dhe qëndrimi i enës janë siguruar tani. Mos tentoni të rrotulloni enën dhe qëndrimi i enës mbi bazën me motorit.**

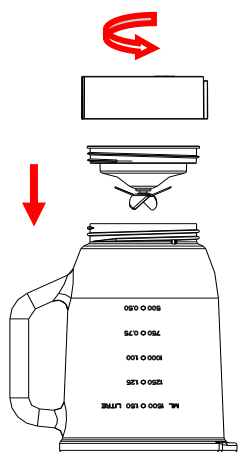

Fig.3

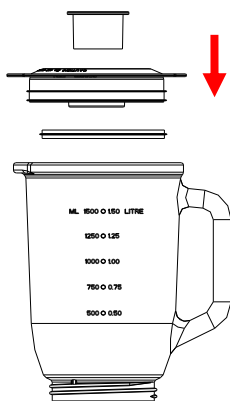

Fig.4

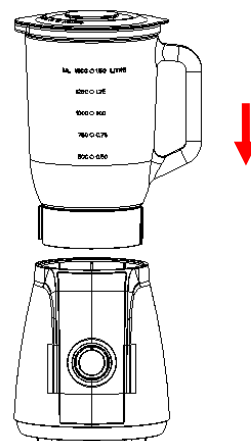

Fig.5

## Si të përdorni

1. Zhvisheni dhe hiqni pitet të pemëve dhe përimeve dhe copëtoni atë në copë të vogla.
2. Futni ushqimi në enën e blenderit (shikoni pikturën 6) Zakonisht, një sasi të caktuar të ujit të pastruar duhet të shtohet për të lehtësuar funksionimin normal të pajisjes. Lidhja e ushqimit dhe ujit është 2: 3. Shumat e përzierje nuk duhet të tejkalojë nivelin maksimal siç tregohet në enë.

### RECETE

LLOJI USHQIMIT	KËSHILLI	PESHA	SHPEJTËSI
Karotë (mollë, dardhë etj.)	Copëtoni në kubë 15mm*15mm*15 mmm	Karotë: 600g Uji: 900g	Shpejtësi të lartë

**Vërejtje: asnjëherë mos përdorni lëngë të vluar dhe mos ndezni aparati të bosh.**

3. Vendosni kapakun në enë. Siguroheni që edhe filxhan matëse është në vend siç duhet.
4. Ndez kablo energjike në prizë mure standarde.
5. Rrotulloni rregulatorin e shpejtësisë në shpejtësi të dëshiruara.
6. Për mulliret të shpejta ose të rënda, rrotulloni rregulatorin e shpejtësisë në pozicion P dhe mbani disa sekonda, pastaj lejoni. Rregulatori i shpejtësisë automatikisht do të kthehet në pozicion O. Nëse është e nevojshme përsëritni këtë process shumë hera derisa merrni rezultatit e dëshiruar.
7. Nëse doni të shtoni përbërësitë derisa blenderi është në përdorim, heqni filxhani matëse dhe futni ushqimi nëpër hapje në kapaku. (shikoni pik.7)
8. Kur përplasni akullin ose ushqimi të rëndë, mbani fortë kapaku me një dorë.
9. Kur keni marrë rrezultatit të dëshiruar, ktheni rregulatorin i shpejtësisë në pozicion O

**Vërejtje: 1) Kurdo që ju përdorni, koha e vazhdueshëm të punës nuk duhet të kalojë 3 minuta. Të paktën 10 minuta të kohës së pushimit ndërmjet dy cikle të njëpasnjëshme, lejoni pajisjen të ftohet në temperaturë dhome para se të ri-veprojnë të pajisjes.**

## 2) Nëse doni të parandaloni veprimi i pajisjes gjatë veprimit, rrotulloni rregullatorin i shpejtësisë në pozicion O në çdo moment

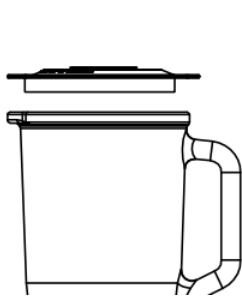

Pik.6

Shtoni ushqim që doni të përziemi në enë para ndezjen

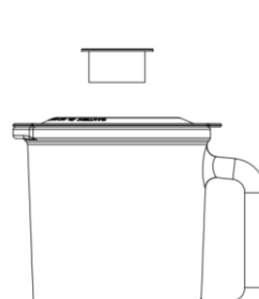

Pik.7

Gjatë përdorimit, shtoni përbërëse nëpër hapjen në kapaku..

### Këshilla të rëndësishme për përdorimin

- Për rotacionin më të mirë të ushqimit të cila duhet të përziemi me lëngët, derdri në enë së pari lëng dhe pastaj shtoni përbërësitë të rëndë.
- Disa prej detyrat që nuk mund të kryhen në mënyrë efikase në blender janë: fshikullimi i vezëve, pure patatesh, mishi mulli, përzierje e brumës, ngucnin lëng nga pemë dhe perime.
- Ushqimet e mëposhtme nuk duhet të vendos asnjëherë në blender sepse mund të shkaktojnë dëmtim e pajisjes: eshtrat, copat të mëdhat të ushqimi të rëndë, të ngrirë ose të ashpra si është panxhar.
- Për bluarjen e akullin, shtoni 6 kube akulli. Nëse keni nevojë për më shumë akull, hiqni filxhan dhe shtoni një kubike përmes një hapje në kapakun.

**Mos e lini pajisjen të punojë më shumë se 3 minuta rresht, dhe lejoni pajisjen të ftohet në temperaturë dhome para se të përdorni.**

### PASTRIMI DHE MIRËMBAJTJA

**Këtë pajisje nuk përmban pjesët që mund të riparohet përdoruesi. Për shërbimet e riparimi kontaktoni një teknik i kualifikuar.**

1. Para pastrimit, stakoni blenderit nga furnizimi me energji elektrike.
2. Gjithmonë lani blenderit menjëherë pas përdorimit për pastrimin e lehtë. Mos lejoni të ushqimit të thatë në enë, sepse kjo do ta bëjë atë më të vështirë për të pastruar.
3. Derdni ujë të nxehtë me sapun në enë dhe rrotulloni kontrollin e shpejtësisë në pozicion P për disa sekonda. Pastaj zbrazni enën.
4. Shkëputni të gjitha pjeset përbërse. Ndiqni enën nga qëndrimi motorike. Për të ndarë njësi me teh nga ena, rrotulloni në drejtim të akrepave të sahatit nga fundi të enës dhe hiqni unaz mbyllje 2 dhe njësi me teh (shikoni piktruën 8). Përveç kësaj, heqni edhe unaz mbyllje 1 nga kapaku i enës.

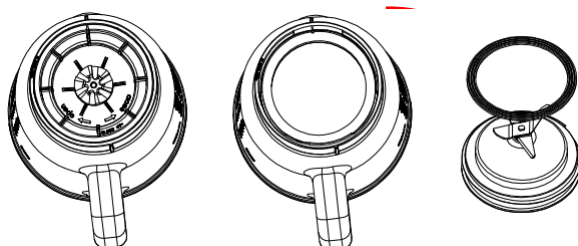

Pik.8

5. Lani gozhdë, kapaku, unaz mbyllje 1, unaz mbyllje 2 dhe the me dorë ose në pjatlarëse dhe pastaj thathëni të gjithë. Nëse ju lani në pjatlarëse, temperatura nuk duhet të jetë më i lartë se 65°C.

6. Pastroni teh duke përdorur ujë të ngrohtë, me sapun dhe lani tërësisht nën ujë të rrjedshëm. Mos e prekni teh dhe trajtoni me kujdes. **Mos u zhytni nën ujë të rrjedshëm.**



7. Fshini njësi motorike me një leckë të lagura dhe të thahet tërësisht.

Hiqni njollat të rënda me ndonjë lëng gërryese. Nëse ndodhë që derdh ndonjë lëng në njësi motorike, së pari shkputëni pajisjen nga energjia elektrike, pastaj fshini tërësisht me lackë të thatë dhe lejoni të thahet.

### **KUJDES**

**Mos e zhyt motorin bazë në të lëngshme për të parandaluar rrezikun e goditjes elektrike.**

**Mos përdorni sipërfaqjet të trashë për pastrimin ose pjesë të forta pastrim apo vetë makinë.**

## **MBETURINAVE EKOLOGJIKE**

Ju mund të ndihmoni në mbrojtjen e mjedisit! Ju lutemi të respektoni legjislacionin vendor: të gjitha pajisje të dëmtuar elektrike duhet të dorëzohen në qendrat përkatëse të riciklimit për mbeturinat elektronike dhe elektrike.





# MANUAL DE INSTRUÇÕES

# LIQUIDIFICADOR

Modelo: TM-1013

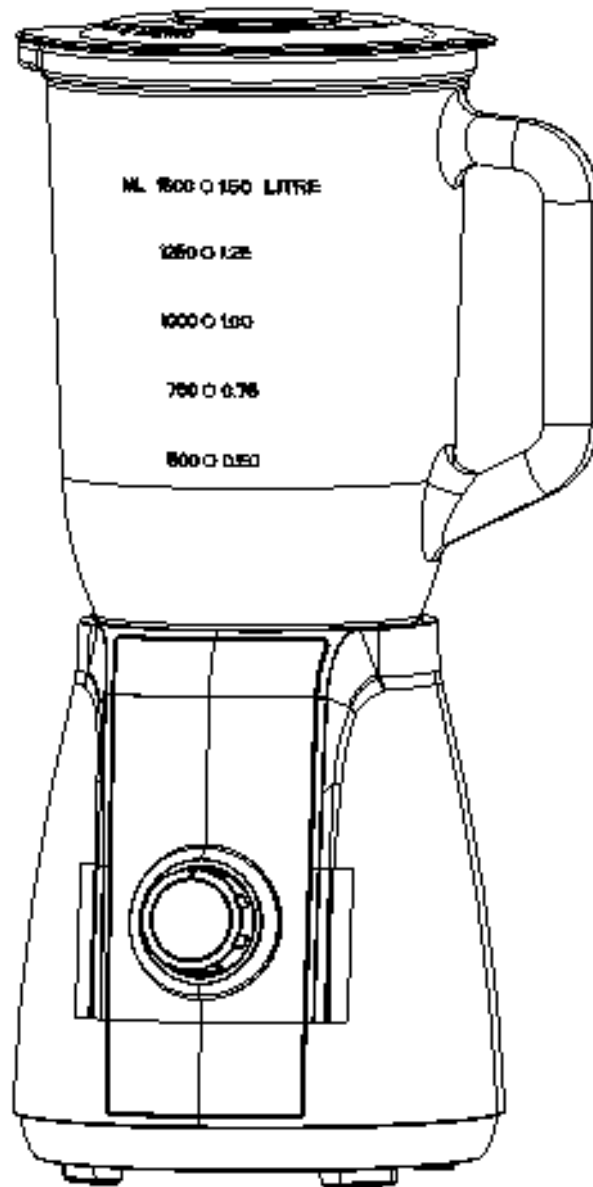

Modelo: TM-1013

Leia atentamente este manual de instruções e mantenha o mesmo para futuras consultas.

# INSTRUÇÕES IMPORTANTES DE SEGURANÇA

Antes de usar este utensílio elétrico, sempre siga as precauções básicas seguintes:

1. Leia todas as instruções.
2. Antes de ligar o produto na rede elétrica certifique-se de que a tensão elétrica de sua tomada corresponde à tensão indicada na etiqueta do aparelho.
3. Não deixe o cabo sobre a borda da mesa, balcão ou encostado em partes quentes o qual podem danificá-lo.
4. Não utilize nenhum aparelho se: o cordão ou tomada estiver danificado, depois de um mau funcionamento do aparelho ou se ele sofrer queda ou qualquer outro dano. Retorne o equipamento à assistência técnica Cuisinart mais próxima para ser examinado, consertado e /ou ajustado na parte mecânica ou elétrica.
5. Se o cabo de alimentação estiver danificado deve ser substituído pelo fabricante, agente de assistência técnica para evitar qualquer perigo.
6. A vigilância é necessária quando o aparelho está em uso perto das crianças.
7. Evite contato com as partes móveis.
8. Mantenha as mãos e utensílios fora da jarra ou do copo processador durante a utilização para reduzir o risco de graves danos na pessoa ou no aparelho em si. Uma espátula de borracha ou plástica pode ser utilizada, somente quando o liquidificador estiver desligado.
9. A utilização de outros acessórios que não aqueles recomendados pelo fabricante incluindo recipientes ou jarras comuns pode causar incêndios, choques elétricos ou danos a pessoa.
10. Retire o cordão da tomada quando o equipamento estiver: fora de uso, antes de colocar ou retirar peças, e antes de limpar ou remover conteúdos da jarra da batedeira ou do copo do processador de comida. Primeiro prima o botão OFF e, em seguida, desconecte o cabo de tomada elétrica.
11. Para reduzir o risco de lesões, nunca coloque o conjunto de lâminas na base motora sem colocar primeiro jarra de vidro propriamente.
12. Este aparelho não se destina à utilização por pessoas (inclusive crianças) com capacidades físicas, sensoriais ou mentais reduzidas, ou por pessoas com falta de experiência e conhecimento, a menos que tenham recebido instruções referentes à utilização do aparelho ou estejam sob a supervisão de uma pessoa responsável pela sua segurança.
13. Nunca deixe o aparelho ser manuseado por crianças sem a supervisão de um adulto.
14. Não deixe o aparelho operar sem a supervisão.
15. Certifique-se de que a lâmina em aço inoxidável pare completamente de girar antes de remover a jarra da base motora.
16. Sempre utilize o aparelho com a cobertura.
17. Sempre utilize o aparelho numa superfície limpa e seca.
18. Não coloque o aparelho sobre ou perto de botijões de gás, queimadores elétricos ou num forno aquecido.
19. Não utilize no exterior.
20. Use o aparelho apenas para o seu uso pretendido.

**APENAS PARA USO DOMÉSTICO**

## CONHEÇA O SEU LIQUIDIFICADOR

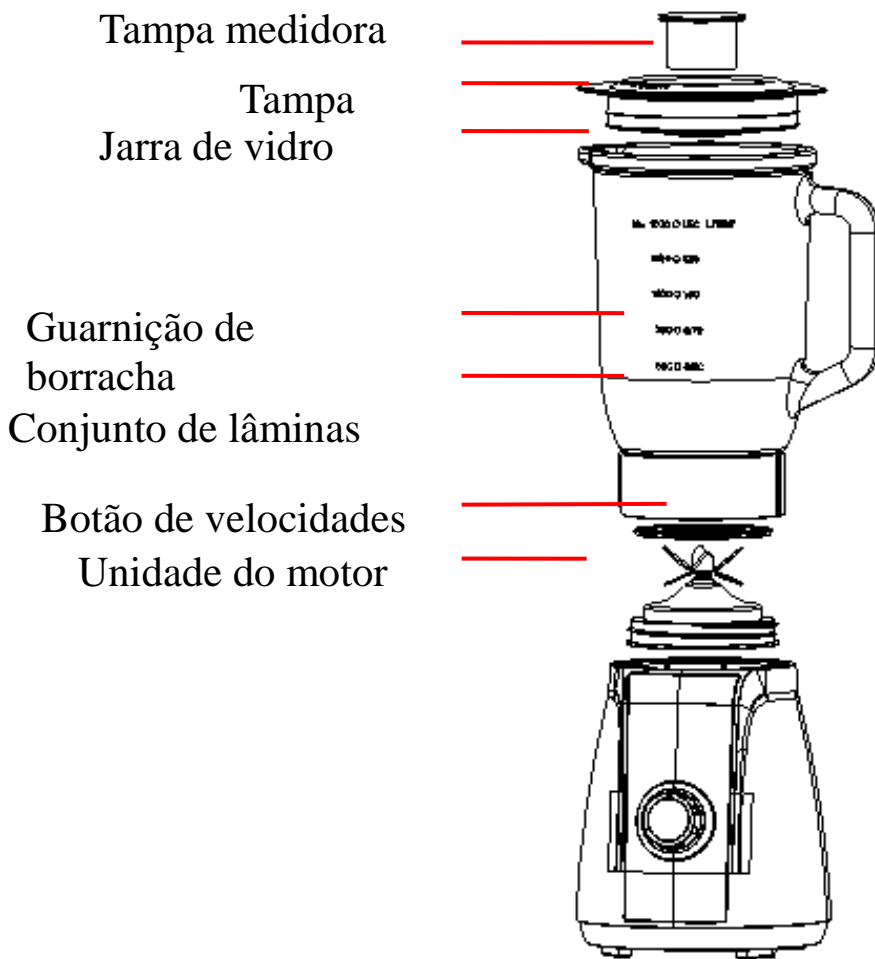

## BOTÃO DE VELOCIDADES

Fig.1

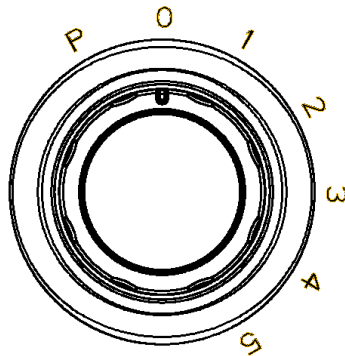

## COMO UTILIZAR

Antes da primeira utilização

1. Antes de usar, desembulhe o aparelho e coloque todas as peças sobre uma superfície horizontal
2. A jarra de vidro (com medidora, tampa, borracha 1, vidro, borracha 2, conjunto de lâminas, base de vidro) já está conectada à unidade do motor. Desmonte para limpar todas as peças destacáveis, exceto a unidade do motor. Por favor, leia o parágrafo LIMPEZA E MANUTENÇÃO.
3. Quando todas as partes estejam limpas e secas, remonte o aparelho.
  - 1) Inverta o frasco sobre uma superfície nivelada, segurando a alça da jarra do vidro, coloque a guarnição de borracha 2 e o conjunto de lâminas na posição centralizada dentro da jarra e segure as lâminas girando-as no sentido anti-horário até sentir pressão (Foto 3).

2) Deixe a jarra na sua posição original. Coloque guarnição de borracha 1 no fundo da tampa e feche a jarra de vidro. Coloque a tampa medidora exatamente na tampa, encaixando os bojos no fundo da tampa medidora no rolamento, em seguida gire a tampa medida no sentido horário (Foto 4).

3) Coloque o conjunto da jarra em cima da base motora de forma tal que as marcas ficam do fundo da jarra e do topo da base do motor.

**ATENÇÃO: A jarra e o motor estão assegurados agora. Não tente girar a jarra de vidro na base do motor!**

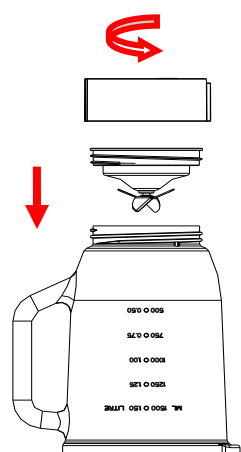
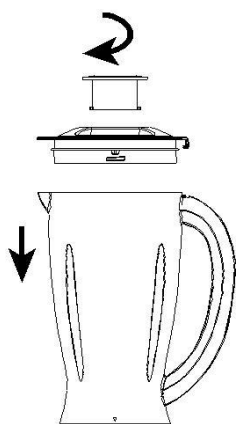

Fig.3

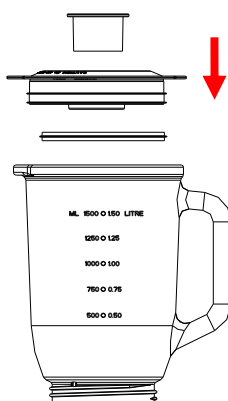

Fig.4

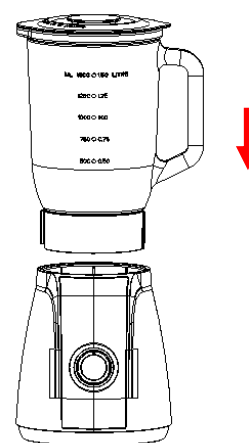

Fig.5

### Utilização

1. Descasque frutas ou legumes, tire sementes, corte em pedaços pequenos
2. Coloque ingredientes na jarra de vidro (Foto 6). Geralmente devia adicionar certa quantidade da água para funcionamento do aparelho mais fácil. A proporção de alimentos e de água é 2: 3. A quantidade de mistura não deve exceder o nível máximo indicado na jarra de vidro.

### RECEITA

Tipo de alimentos	SPEC	PESO	VELOCIDADE
Cenoura (maçã, pêra etc)	Corta em 15mm*15mm*15 mm	Cenoura: 600g / Água: 900g	Velocidade alta

**Nota: Nunca coloque líquidos fervendo nem ligue o aparelho vazio!**

3. Coloque a tampa na jarra de vidro. Certifique-se que a tampa medidora está posicionada propriamente.
4. Conecte o cabo de alimentação na tomada
5. Gire o botão de velocidade ao nível desejado.
6. Para misturas rápidas ou delicadas, gire o botão de velocidade à posição P e não solte alguns segundos. Em seguida, deixe o botão, e o botão voltará à posição O automaticamente. Repita enquanto não obter resultado desejado.
7. Se quiser adicionar ingredientes enquanto o liquidificador está em uso, remova a tampa medidora (Foto 7)
8. Quando esmagar ingredientes duros, mantenha a tampa firmemente com uma mão.
9. Quando obter o resultado desejado, gire o botão de velocidade A posição O.

**Nota: 1) Cada vez a utilização do liquidificador não devia exceder 3 minutos, entre cada operação devia passar 10 minutos. Deixe o aparelho esfriar.**

**2) Se quiser desligar o aparelho durante a operação, gire o botão de velocidade á posição O em qualquer momento.**

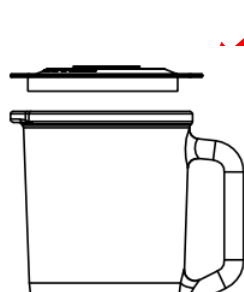

Fig.6

Antes da utilização, coloque alimentos na jarra de vidro.

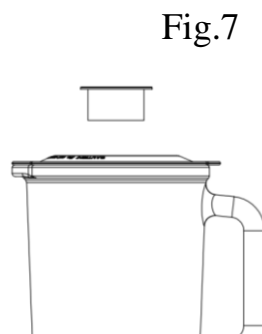

Fig.7

Durante a utilização adicione ingredientes através a cobertura.

### Conselhos úteis

Sempre coloque primeiro os líquidos na jarra do liquidificador e em segundo lugar agregue os outros ingredientes. Algumas operações que não podem ser efetuadas pelo liquidificador são: bater claras de ovos, chantilly, batatas trituradas, assar farinha, espremer frutas e legumes.

Os ingredientes que não deviam colocar no liquidificador pois podem danificar o aparelho: ossos, pedaços maiores de ingredientes, alimentos congelados, alimentos mais cartilagosos, tais como nabo.

Para

-Para picar gelo, adicionar até 6 cubos de gelo. Se for necessário mais gelo, adicione cubos através da abertura da tampa medidora.

**A operação do liquidificador não devia exceder 3 minutos, entre cada operação devia passar 10 minutos. Deixe o aparelho esfriar antes de o usar novamente.**

### LIMPEZA E MANUTENÇÃO

**Este produto não contém peças que possam ser reparadas pelo utilizador. Consulte o pessoal de serviço qualificado.**

1. Sempre retire o cabo de seu liquidificador da tomada antes de limpar.
2. Limpe sempre depois de uso. Não permite que os restos sequem dentro da jarra de vidro, pois pode ter problemas com limpeza do aparelho.

3. O liquidificador pode ser lavado, colocando um pouco de detergente e água. Gire o botão de velocidade na posição P por alguns segundos; repetir a operação com água limpa.
4. Esvazie a jarra e desmontar o conjunto. Levante a jarra da base motora. Remova o conjunto de lâminas desaparafusando do fundo da jarra de vidro o sentido horário e remova a guarnição de borracha 2 e lâminas (Foto 8) Em seguida, desaparafuse a guarnição de borracha 1 também. Lave o conjunto de lâminas, a guarnição de borracha, anel de base da jarra, a jarra com água morna e detergente, enxugue e seque completamente, ou lave em lava-louça. Se lavar em lava-louça, a temperatura não deve exceder 70°C.

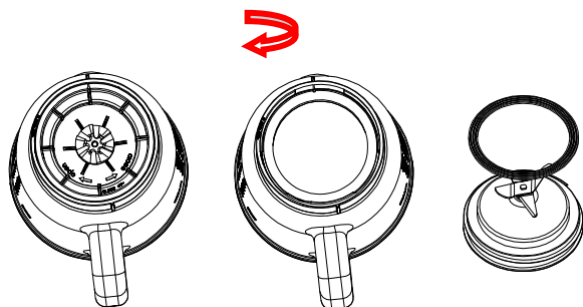

Fig.8

5. A tampa medidora, cobertura, guarnição de borracha, jarra de vidro pode lavar as mãos ou colocar na máquina de lavar louça. *Todos os componentes podem ser colocados na máquina da louça, mas a temperatura escolhida não deve exceder 65°.*
6. Limpe as lâminas com água quente e lavar com água corrente. Não toque as lâminas afiadas, quando lavar tem cuidado! **Não mergulhe as lâminas em água!** Depois de lavar, deixe-as secar. Não as mantenha perto das crianças.
7. Limpe a base motora com pano molhado e seque profundamente. Remove manchas com um líquido não abrasivo. Se derramar líquidos na base motora, primeiro desconecte o cabo de tomada, em seguida, seque profundamente com um pano seco e deixe-a secar.

## ATENÇÃO

- 1) Não mergulhe a base motora em líquido para evitar o risco do choque elétrico.
- 2) Não utilize escovas duras ou detergentes fortes para limpeza.

## ELIMINAÇÃO COM RESPEITO PELO MEIO AMBIENTE



Pode ajudar a proteger o meio ambiente! Lembre-se de respeitar os regulamentos locais: entregue os equipamentos elétricos que não funcionam a um centro de eliminação de resíduos.







Ovaj dokument je originalno proizveden i objavljen od strane proizvođača, brenda Vox, i preuzet je sa njihove zvanične stranice. S obzirom na ovu činjenicu, Tehnoteka ističe da ne preuzima odgovornost za tačnost, celovitost ili pouzdanost informacija, podataka, mišljenja, saveta ili izjava sadržanih u ovom dokumentu.

Napominjemo da Tehnoteka nema ovlašćenje da izvrši bilo kakve izmene ili dopune na ovom dokumentu, stoga nismo odgovorni za eventualne greške, propuste ili netačnosti koje se mogu naći unutar njega. Tehnoteka ne odgovara za štetu nanесenu korisnicima pri upotrebi netačnih podataka. Ukoliko imate dodatna pitanja o proizvodu, ljubazno vas molimo da kontaktirate direktno proizvođača kako biste dobili sve detaljne informacije.

Za najnovije informacije o ceni, dostupnim akcijama i tehničkim karakteristikama proizvoda koji se pominje u ovom dokumentu, molimo posetite našu stranicu klikom na sledeći link:

<https://tehnoteka.rs/p/vox-blender-tm-1013-akcija-cena/>