

## Uputstvo za upotrebu

VIVAX ugradna rerna BO-654PH G

# VIVAX



Tehnoteka je online destinacija za upoređivanje cena i karakteristika bele tehnike, potrošačke elektronike i IT uređaja kod trgovinskih lanaca i internet prodavnica u Srbiji. Naša stranica vam omogućava da istražite najnovije informacije, detaljne karakteristike i konkurentne cene proizvoda.

Posetite nas i uživajte u ekskluzivnom iskustvu pametne kupovine klikom na link:

<https://tehnoteka.rs/p/vivax-ugradna-rerna-bo-654ph-g-akcija-cena/>

# VIVAX

Made for you

**BO-654PH G**

## **HR**

Upute za uporabu

Jamstveni list / Servisna mjesta

## **BIH**

Korisničko uputstvo

Garantni list / Servisna mjesta

## **SR**

Korisničko uputstvo

Informacije potrošačima / Servisna mesta

## **CG**

Korisničko uputstvo

Izjava o saobraznosti / Servisna mjesta

## **MAK**

Упатства за употреба

Гарантен лист / Сервисни места

## **AL**

Udhëzime për shfrytëzim

Fletë garancie / Serviset e autorizuara

## **SLO**

Navodila za uporabo

Garancijski list / Servisna mesta

## **EN**

Instruction manual



RoHS





## BO-654PH G

**HR**

**Upute za uporabu**

Jamstveni list / Servisna mjesta

**BIH**

**Korisničko uputstvo**

Garantni list / Servisna mjesta

**CG**

**Korisničko uputstvo**

Izjava o saobraznosti/Servisna mjesta

Poštovani,

Pakiranje i ambalaža proizvoda (plastične vrećice, stiropor itd) ne smiju ostati unutar doseg a djece, zato što su potencijalno opasni. Molimo odložite i pohranite pakiranje i ambalažu sukladno lokalnim propisima.

Preporuka je da pročitate ove upute pažljivo i u cijelosti prije početka korištenja uređaja, kako bi u potpunosti razumjeli kako koristiti uređaj. Molimo vas da se pridržavate svih danih uputa i upozorenja.

Pohranite ove upute na sigurno i znano mjesto za slučaj buduće potrebe. Ukoliko uređaj prodajete ili poklanjate trećoj osobi molimo prosljedite joj i ovaj priručnik kako bi se novi vlasnik upoznao sa funkcijama uređaja i upozorenjima važnim sa sigurnu i neometanu uporabu uređaja.

**OVAJ UREĐAJ MORA BITI INSTALIRAN U SKLADU S VAŽEĆIM PROPISIMA! ISKLJUČIVO GA KORISTITE U DOBRO PROZRAČENIM PROSTORIMA. PAŽLJIVO PROČITAJTE UPUTE PRIJE MONTAŽE ILI KORIŠTENJA OVOG UREĐAJA.**



### **ODRŽAVANJE**

Kad se pećnica uključi prvi put, može ispuštati neugodan miris. Razlog tome je vezivno sredstvo koje se koristi za izolaciju pećnice.

Kako bi miris nestao, pokrenite pećnicu s uobičajenom funkcijom pečenja, 250°C u trajanju od 90 minuta.

Tijekom prve uporabe potpuno je normalno da se pojavi lagani dim i miris. Ako se to dogodi, pričekajte da miris nestane prije stavljanja namirnica u pećnicu.



### **UPOZORENJE:**

Uređaj i njegovi dostupni dijelovi tijekom uporabe postaju vrući. Treba voditi računa da se ne dodiruju grijaći elementi unutar pećnice. Djecu mlađu od 8 godina držite podalje od uređaja osim ako nisu pod stalnim nadzorom.



## VAŽNA I SIGURNOSNA UPOZORENJA

- Ovaj aparat nije namijenjen da ga koriste osobe (uključujući djecu) sa smanjenim fizičkim, osjetilnim ili mentalnim sposobnostima ili nedostatkom iskustva i znanja, osim ako im je osoba koja je odgovorna za njihovu sigurnost dala nadzor ili uputu o sigurnoj uporabi uređaja.
- Djecu treba nadzirati kako bi se osiguralo da se ne igraju s uređajem.
- Ovaj uređaj mogu koristiti djeca dobi od 8 godina i starija i osobe sa smanjenim fizičkim, osjetilnim ili mentalnim sposobnostima ili nedostatkom iskustva i znanja, ako su pod nadzorom ili ako su dobile upute o korištenju uređaja na siguran način i ako su razumjela opasnosti kojoj mogu biti izložene za vrijeme uporabe.
- Djeca se ne smiju igrati s uređajem.
- Čišćenje i održavanje ne smiju obavljati djeca, osim ako nisu pod nadzorom.



**UPOZORENJE:** Neki dostupni dijelovi uređaja mogu se zagrijati tijekom uporabe. Treba paziti da se ne dodiruju grijaći elementi unutar pećnice. Djeca mlađa od 8 godina moraju se držati podalje od uređaja osim ako nisu podneprestanim nadzorom.







- Ručka i upravljačka ploča mogu biti vrući za vrijeme uporabe i neko vrijeme nakon završetka uporabe.



**UPOZORENJE:** Prije zamjene žarulje osigurajte da je uređaj isključen sa napajanja kako biste izbjegli mogućnost električnog udara.

- Ovaj uređaj nije namijenjen da ga se priključuje na vanjske tajmere ili odvojene sustave daljinskog upravljanja.
- Nemojte koristiti abrazivna sredstva ili oštre metalne nožice ili

slično za čišćenje staklenih vrata ili kontrolne ploče, jer time nepovratno možete oštetiti površinu stakla.

- Za pećnicu s ugrađenim ventilatorom, prije čišćenja obavezno isključite pećnicu prije uklanjanja štitnika ventilatora, a nakon čišćenja štitnik mora biti vraćen u skladu s uputama.
  -  **UPOZORENJE:** Opasnost od požara: Ne odlažite nikakve predmete unutar prostora pećnice.
  -  **UPOZORENJE:** Ako je površina uređaja oštećena ili napuknuta, odspojite uređaj s napajanja kako biste izbjegli mogućnost strujnog udara. Tada kontaktirajte ovlaštenu servis.
  - Za čišćenje nije dozvoljena uporaba parnog čistača.
  -  **UPOZORENJE:** Da biste izbjegli mogućnost električnog udara, prije zamjene žarulje provjerite je li uređaj isključen s napajanja.
  - Ovaj uređaj je proizveden u skladu sa svim lokalnim i međunarodnim sigurnosnim standardima.
  - Popravak uređaja smije izvoditi samo ovlaštenu servisnu tehničar. Radove na instalaciji i popravke koje izvode neovlaštene osobe mogu biti opasni. Nemojte na bilo koji način mijenjati ili modoficirati uređaj.
-  **OPREZ:** Ovaj je uređaj namijenjen samo za pečenje i pripremu hrane i namijenjen je samo kućnoj uporrabi u zatvorenom prostoru. Ne smije se koristiti u bilo koje druge svrhe, kao npr. za uporabu van domaćinstva, u komercijalne svrhe ili za grijanje prostora.
- Nemojte koristiti ručku vrata pećnice za podizanje ili nošenje uređaja.
  - Poduzmite sve moguće sigurnosne mjere kako bi se osigurala sigurna uporaba uređaja. Budući da se staklo može razbiti, tijekom čišćenja treba biti oprezan kako se ne staklo ne bi ogrebalo i oštetilo. Izbjegavajte udaranje o staklo.
  - Uvijek pazite da ne prignječite ili oštetite kabel napajanja. Držite električni kabel vašeg uređaja podalje od vrućih

površina. Ne dopustite da dotiče uređaj. Držite kabel podalje od oštih predmeta i vrućih površina. Ako je kabel oštećen ili ga treba zamijeniti, to treba učiniti ovlašteni servis ili tehničar, koristeći odgovarajuće alate, kako bi se izbjegle nezgode.

- Ovaj je uređaj namijenjen je samo za kuhanje i pripremu hrane. Ne smije se koristiti u druge svrhe, na primjer za grijanje prostora.
- Ne dopustite djeci da se penju na vrata pećnice ili da sjede na njima dok su otvorena.

### **Upozorenja vezana za instalaciju uređaja**

- **UPOZORENJE:** Uređaj mora biti uzemljen! Strujni krug s fiksnim ožičenjem mora imati višepolno razdvajanje kontakta putem osigurača ili sklopke u skladu s pravilima spajanja i standardom.
- Molimo potražite potrebne informacije o instaliranoj snazi uređaja na naljepnici koja se nalazi na stražnoj strani uređaja.
- Nemojte koristiti uređaj prije nego ga ugradite u kuhinjski ormarić i pravilno priključite na električno napajanje.
- Pećnica se može smjestiti u kuhinju, kuhinju/blagovaonicu ili drugu sličnu prostoriju, ali ne i u prostor koji sadrži kadu ili tuš.
- Električno napajanje uređaja mora biti izvedeno preko odgovarajućeg 2-polnog izolirajućeg prekidača, koji ima polove odvajanja od minimalno 3mm. Priključak napajanja mora biti lako dostupan.
- Prije spajanja uređaja, uvjerite se da su lokalni uvjeti distribucije (napon i frekvencija električnog napajanja) i specifikacije uređaja kompatibilni.
- Uređaj mora instalirati ovlašteni tehničar. Proizvođač nije odgovoran za bilo kakvu štetu koja bi mogla nastati neispravnim postavljanjem i ugradnjom neovlaštenih osoba.
- Kad otpakirate uređaj, provjerite da uređaj nije kojim slučajem oštećen tijekom transporta. U slučaju bilo kakvog problema, nemojte koristiti uređaj i odmah kontaktirajte kvalificirani servis. Materijali koji se koriste za pakiranje (najlon, spojnice, stiropor itd.) mogu biti štetni i opasni za djecu i treba ih odmah ukloniti.



- Zaštitite uređaj od atmosferskih utjecaja. Ne izlažite ga direktnom sunčevom zračenju, kiši, snijegu, prašini ili prekomjernoj vlazi.
- Svi materijali (tj. ormarići) oko uređaja moraju izdržati minimalnu temperaturu od 100°C.

### Za vrijeme uporabe

- Kad se pećnica uključi prvi put, može ispuštati neugodan miris. Razlog tome je vezivno sredstvo koje se koristi za izolaciju pećnice. Kako bi miris nestao, pokrenite pećnicu s uobičajenom funkcijom pečenja, 250°C u trajanju od najmanje 45 minuta.
- Tijekom prve uporabe potpuno je normalno da se pojavi lagani dim i miris. Ako se to dogodi, pričekajte da miris nestane prije stavljanja namirnica u pećnicu
- Za vrijeme uporabe uređaja, u prostoriji se stvara vlaga i toplina. Prostor u kojem koristite pećnicu mora biti stalno dobro provjetran. Budite oprezni kad otvarate vrata pećnice tijekom ili nakon pečenja. Vruća para iz pećnice može prouzročiti opekline.
- Prije početka korištenja uređaja, pazite da uređaj nije smješten u blizini zapaljivih materijala, kao što su zavjese, papir ili zapaljive stvari. Nemojte odlagati zapaljive stvari unutar ili u blizini uređaja.
- Koristite zaštitne rukavice kada koristite uređaj. Nemojte dodirivati vruće površine.
- **OPREZ:** Proces pečenja ili kuhanja treba stalno nadzirati. Kratko kuhanje nadzirite stalno!
- Kuhanje ili pečenje s masnoćom ili uljem može biti opasno i može dovesti do požara. Nikada nemojte hranu koja se prži ili peće ostavljati bez nadzora. Kratko pečenje ili kuhanje nadzirite neprestano. **NIKADA** ne pokušavajte ugasiti vatru vodom. Prvo odspojite uređaj s napajanja i zatim pokrijte plamen, npr. s poklopcem, vatrogasnim pokrivačem ili vlažnom kuhinjskom krpom.

- Ako se proizvod neće koristiti dulje vrijeme, isključite napajanje uređaja.
- Kada se uređaj ne koristi, uvijek provjerite da su kontrole u položaju "0" (isključeno).
- Kada se izvuku, ladice se nagnju. Pazite da ne prolijete ili ispustite vruću hranu dok je vadite iz pećnice.
- Nemojte odlagati nikakve predmete na otvorena vrata pećnice. To može dovesti do nestabilnosti pećnice ili oštećenja vrata.
- Ne odlažite teške ili zapaljive predmete (npr. najlon, plastične vrećice, papir, tkanine itd.) u ladicu ispod pećnice. To uključuje i posuđe s plastičnim dodacima (npr. plastične ručke).
- Nemojte vješati ručnike, krpe za suđe ili odjeću o uređaj ili njegove ručke.

### **Tijekom čišćenja i održavanja**

- Prije čišćenja ili održavanja provjerite da li je vaš uređaj odspojen s električnog napajanja.
- Nemojte uklanjati kontrolne tipke u svrhu čišćenja kontrolne ploče.
- Kako bi osigurali učinkovitost i sigurnost rada uređaja, preporučujemo vam da uvijek koristite originalne rezervne dijelove i u slučaju potrebe kontaktirate ovlaštenu servis.
- Ne pokušavajte sami popraviti uređaj, kontaktirajte ovlaštenu servisni centar. Obratite se ovlaštenom servisnom centru i inzistirajte na korištenju originalnih rezervnih dijelova

## **SMJEŠTAJ UREĐAJA**

Prije nego počnete koristiti uređaj, pažljivo pročitajte poglavlje „**SIGURNOSNA UPOZORENJA**”!





**Prije uporabe uređaja, uklonite sve zapaljive trake, stiropor ili bilo koji drugi ambalažni materijal.**

**Ovaj uređaj smije se koristiti tek nakon što ga instalirate u kuhinjski ormarić.**

**Osigurajte lako odspajanje uređaja sa električnog napajanja, dostupnim utikačem ili osiguračem u fiksnom ožičenju..**

## KONTROLNA PLOČA



Simbol	Opis funkcije
	<b>Rasvjeta pećnice:</b> Korisniku je omogućeno praćenje napretka pečenja bez otvaranja vrata. Rasvjeta će biti uključena za sve funkcije pečenja, osim za ECO funkciju.
	<b>Gornji grijač:</b> Uključen je samo gornji skriveni grijač pećnice. Ovu funkciju upotrijebite za jače pečenje s gorne strane (zatamnjenje gornje strane).
	<b>Uobičajeno pečenje:</b> Rade gornji i donji skriveni grijač i takvo pečenje osigurava ravnomjerno pečenje. Pečenje u ovom modu rada moguće je samo na jednoj razini (nije moguće postavljanje posuda na više nivoa, jedne iznad druge).
	<b>Donji grijač:</b> Uključen je samo donji skriveni grijač pećnice. Ovu funkciju upotrijebite za jače pečenje s donje strane (zatamnjenje donje strane). Ova je funkcija prikladna za recepte za sporo pečenje ili zagrijavanje obroka.
	Štedno ECO pečenje. Pečenje odabranih namirnica odvija se na sporiji i na "nježan" način, a toplina u pećnici se rasprostire s gornjeg i donjeg grijača.

## UPUTE ZA UPORABU

Uporaba uređaja je vrlo jednostavna:

1. Odaberite Funkciju pečenja
2. Postavite temperaturu pečenja i ako je potrebno ostavite nekoliko minuta pećnicu zatvorenu da se ugrije.
3. Stavite hranu koju želite peći u pećnicu na vodilicu prikladnu vrsti hrane koju pečete
4. Nakon što je pečenje završeno, ne zaboravite isključiti pećnicu okretanjem svih kontrola u isključeni položaj "0".

**Napomena:** Za uštedu energije, možete pećnicu isključiti i prije nego je pečenje završeno. Zaostala toplina još neko vrijeme drži visoku temperaturu u pećnici.

## PRIBOR

**Žičana polica \***: Koristi se funkciju Grila, postavljanje posuđa, posude za kolače s predmetima za pečenje i pečenje na roštilju. Preporuka je da ako postavite komade mesa na rešetku, da ispod postavite plitku posudu kako masnoća ne bi kapala na dno pećnice.

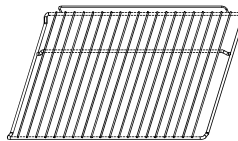

**Žičani bočni nosač polica \***: Za pečenje većih komada, ove nosače polica možete ukloniti a posudu i pladanj staviti na dno pećnice, koristeći funkcije pečenja: Gril, Dvostruki Gril i Gril sa ventilatorom.

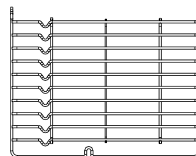

**NAPOMENA:** Kada stavljate posude na dno pećnice, **NEMOJTE KORISTITI** funkcije pečenja s donjim grijačem kako biste spriječili preveliku toplinu.

**Univerzalna plitka posuda \***: za pečenje većih količina namirnica kao što su vlažni kolači, peciva, smrznuta hrana itd. Ili za sakupljanje masnoće s gornjih polica.

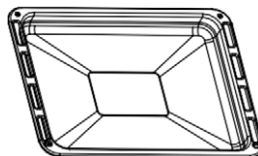

**Teleskopske vodilice \***: Neki modeli mogu imati teleskopske vodilice kako bi olakšali izvlačenje posuda i uporabu pećnice. Teleskopske vodilice i nosače vodilica može se rastaviti. Nakon rastavljanja, posude i plitke posude mogu se staviti na dno pećnice, koristeći funkcije pečenja: Gril, Dvostruki Gril i Gril sa ventilatorom.

**NAPOMENA:** Kada stavljate posude na dno pećnice, **NEMOJTE KORISTITI** funkcije pečenja s donjim grijačem kako biste spriječili preveliku toplinu.

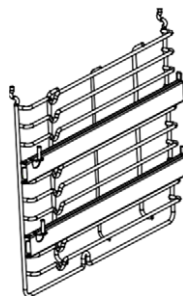

\* **Napomena:** Neki su dodaci navedeni kao opcija. Vaš uređaj možda neće sadržavati sav navedeni pribor i dodatnu opremu.

## UPOZORENJA VEZANA UZ POLOŽAJ POLICA

Kako bi se osiguralo da pećnica radi ispravno i sigurno, nužno je pravilno postavljanje polica između bočnih vodilica. Police i plitke posude mogu se koristiti samo između prvog i petog nivoa vodilica.

Police i plitke tave treba koristiti ispravno usmjerene i na taj način osiguravate da se prilikom izvlačenja ili uklanjanja police ili plitkih posuda vruća hrana neće prosuti ili se izliti masnoća.

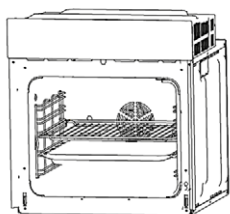

ILI

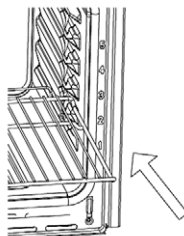
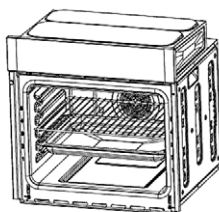

## ZAMJENA ŽARULJE

Za zamjenu žarulje unutar prostora za pečenje, slijedite donje korake:

1. Odspojite utikač električnog napajanja ili isključite osigurač napajanja pećnice.
2. Odvijte poklopac staklene svjetiljke okrećući ga suprotno od smjera kazaljke na satu (imajte na umu da je stakleni polopac uslijed dugotrajnog zagrijavanja i masnih isparavanja malo zaglavljeno, tako da s krajnjim oprezom odvinete poklopac) i zamijenite žarulju novom istih karakteristika.
3. Vratite stakleni poklopac svjetiljke na svoje mjesto.

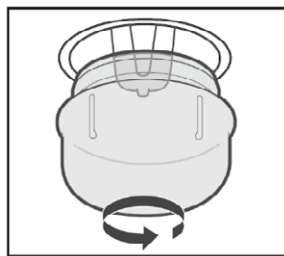

**NAPOMENA:** Koristite samo halogene žarulje od 25-40W / 220V-240V, T300°C.

## Otvori za ventilaciju (samo modeli bez ventilatora hlađenja)

### NAPOMENA:

Zbog odsustva motora ventilatora za hlađenje, pećnica će se izravno hladiti kroz otvore za ventilaciju na dnu ručke.

Molimo pripazite na moguću visoku temperaturu ručke, vrata ili kontrolne ploče tijekom uporabe.

Otvor za ventilaciju

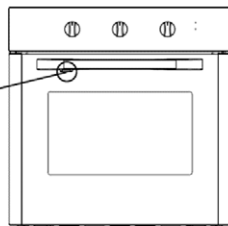

## INSTALACIJA

### Električno spajanje

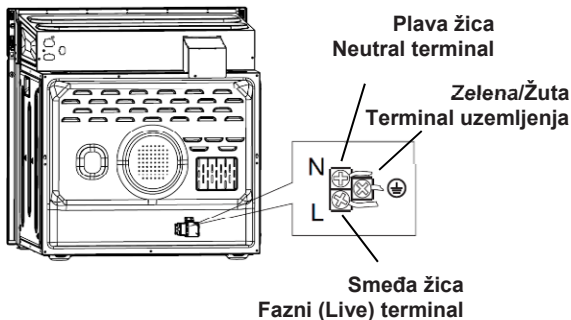

### UPOZORENJE

**Prije bilo kakvog spajanja odspojite električni izvor napajanja na glavnom osiguraču!**

Pećnica je predviđena da se spaja na fiksno ožičenje. U strujnom krugu obavezno mora biti osigurač koji odvaja sve polove i spajanje se mora izvesti prema važećim normama i pravilima.

### Ugradnja pećnice u ormar

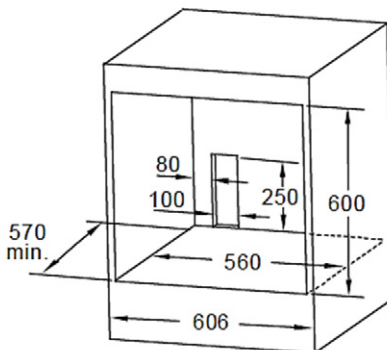
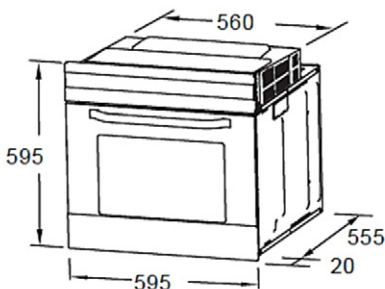

1. Dopuštena su samo odstupanja veća od prikazanih dimenzija.
2. Ormar ne uključuje električni priključak ili utičnicu napajanja.
3. Otvorite vrata pećnice.
4. Pričvrstite pećnicu za kuhinjski ormar s dva držača "A" koji odgovaraju rupama na kućištu pećnice i zavinite dva vijka "B".

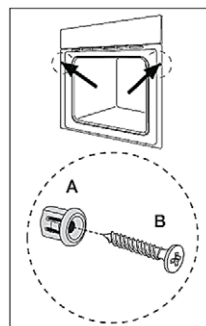

## Recepti i uporaba ECO moda rada

Recept	Temperatura (°C)	Nivo držanja posude u pećnici	Vrijeme (min)	Predzagrijavanje
Krumpir, Sir	180	1	90-100	Ne
Kolači, Torta	160	1	100-150	Ne
Mesna štruca	190	1	110-130	Ne

## TRANSPORT

Ako trebate transportirati proizvod, upotrijebite originalno pakiranje proizvoda i nosite ga u originalnom pakiranju. Slijedite transportne znakove na pakiranju. Osigurajte i zalijepite sve pokretne i slobodne dijelove na proizvod kako bi spriječili oštećenje proizvoda tijekom transporta.

Ako nemate originalno pakiranje, stavite proizvod u kartonsku kutiju tako da posebno pažljivo od oštećenja osigurate vanjske površine proizvoda.

## ODRŽAVANJE I ČIŠĆENJE

1. Prije svakog čišćenja isključite pećnicu s napajanja (izvlačenjem kabela iz utičnice ili isključenjem na osiguraču).
2. Za vrijeme rada ili neposredno po isključenju, grijače ploče i pećnica su jako vrući. Izbjegavajte doticanje grijačkih elemenata. Prije početka održavanja i čišćenja, pričekajte da se uređaj u potpunosti ohladi.
3. Nikada nemojte čistiti unutarnje dijelove, ploču, poklopac, ladice i sve ostale dijelove pećnice upotrebljavajući abrazivna sredstava, grube i žičane krpe ili nož. Koristite samo sredstva namijenjena čišćenju pećnica i mekane krpe.
4. Čistite unutarnje dijelove pećnice sa krpom navlaženom u detergentu za pranje posuđa ili pećnica, isperite dobro pećnicu čistom vlažnom krpom i temeljito ju osušite mekom krpom.
5. Očistite staklene površine posebnim sredstvima za čišćenje stakla.
6. Ne čistite pećnicu parnim čistačem.
7. Nikada nemojte koristiti zapaljive tvari kao što su kiseline, razrjeđivač i benzin za čišćenje pećnice.
8. Nemojte prati pribor i odvojive dijelove pećnice u perilici suđa.

**Očistite unutrašnjost pećnice nakon svake uporabe. Kad je pećnica još topla, lakše je uklanjanje naslaga masnoće.** Za čišćenje možete koristiti toplu vodu s deterđentom ili nekim od sredstava za čišćenje pećnice u spreju. Ne prskajte sredstvo za čišćenje izravno na grijač, ventilator ili ostale utvore unutar pećnice jer to

može dovesti do oštećenja materijala ili neispravnosti. Uvijek pročitajte upute proizvođača sredstva za čišćenje. Očistite pladnjeve i rešetkastu policu u pećnici toplom vodom i deterdžentom.

Stranice pećnice očistite laganim abrazivnim sredstvom za čišćenje.

Dijelove pećnice nikada ne prekrivajte aluminijskom folijom. To može uzrokovati pregrijavanje grijača pećnice što može utjecati na rezultat pečenja i oštetiti emajl pećnice.

## OTKLANJANJE PROBLEMA



Ako i dalje imate problema s uređajem nakon provjere ovih osnovnih koraka za rješavanje problema, obratite se ovlaštenom servisu ili kvalificiranom tehničaru.

Problem	Mogući uzrok	Riješenje
Pećnica se ne može uključiti.	Napajanje je isključeno.	Provjerite postoji li napajanje. Također provjerite rade li ostali kuhinjski uređaji.
Pećnica ne grije.	Kontrola temperature pećnice nije ispravno postavljena. Vrata pećnice ostala su otvorena.	Provjerite je li kontrola temperature pećnice pravilno postavljena.
Pećenje nije ujednačeno.	Položaj police ili posude u pećnici nije ispravan	Provjerite koristite li preporučenu temperaturu i položaji polica. Osigurajte da položaj polica nije prenizak ili previsok. Ne otvarajte često vrata ako ne pečete hranu koju treba okrenuti. Ako vrata često otvarate, unutarnja temperatura bit će niža i to može utjecati na rezultate pečenja.
Ne radi rasvjeta pećnice.	Žarulja je neispravna. Električno napajanje je isključeno	Zamijenite žarulju. Provjerite postoji li napajanje.
Rad ventilatora (ako postoji u vašem modelu) je bučan.	Police unutar pećnice vibriraju.	Provjerite da li su police u pećnici ispravno postavljene i da li je pećnica u ravnini. Provjerite da police i posude ne vibriraju ili ne dodiruju stražnju stranicu pećnice.



## PREPORUKE ZA UŠETEDU ENERGIJE

- Ako je moguće, pečite više obroka zajedno.
- Zagrijavajte pećnicu kraće vrijeme. Nemojte produljivati vrijeme pečenja.
- Kada je pečenje završeno, po mogućnosti i nešto prije, isključite pećnicu.
- Nemojte nepotrebno otvarati vrata pećnice.

## TEHNIČKE INFORMACIJE

Model	<b>BO-654PH G</b>
Tip pećnice	Electric
Napajanje	220-240V~ 50-60Hz
Dimenzije	595 x 595 x 575mm
Ugradbena mjera	560 x 600 x 570mm
Volumen pećnice	71L
Snaga	2,1 kW
Proj programa pečenja	4 + Rasvjeta
Timer	Ne
Ventilato pečenja	Ne
Ventilator hlađenja	Ne

## Prijateljski odnos prema okolišu i odlaganje elektroničkog otpada



Proizvodi označeni ovim simbolom označavaju da proizvod spada u grupu električne i elektroničke opreme (EE Proizvodi) te se ne smiju odlagati zajedno s kućnim ili glomaznim otpadom.

Ispravnim postupanjem, zbrinjavanjem i recikliranjem proizvoda, sprječavate potencijalne negativne posljedice na ljudsko zdravlje i okoliš, koji mogu nastati zbog neadekvatnoga zbrinjavanja ili bacanja ovog proizvoda.

Za više informacija o recikliranju i zbrinjavanju ovog proizvoda, molim kontaktirajte M SAN Grupu, vaš lokalni

ured za zbrinjavanje opasnog otpada ili vašu trgovinu gdje ste kupili proizvod.

Više informacija možete pronaći na [www.elektrootpad.com](http://www.elektrootpad.com) i [info@elektrootpad.com](mailto:info@elektrootpad.com) ili pozivom na broj 062 606 062.

## EU izjava o sukladnosti

Ovaj uređaj proizveden je u skladu sa važećim Europskim normama I u skladu je sa svim važećim Direktivama I Regulativama.

EU Izjava o sukladnosti možete preuzeti sa sljedećeg linka:

[www.msan.hr/dokumentacija/artikala](http://www.msan.hr/dokumentacija/artikala)



## BO-654PH G

**SR**

**Korisničko uputstvo**

Informacija potrošačima/Servisna mjesta

**CG**

**Korisničko uputstvo**

Izjava o saobraznosti/Servisna mjesta

**BIH**

**Korisničko uputstvo**

Garantni list / Servisna mjesta



Poštovani,

Pakovanje i ambalaža proizvoda (plastične kese, stiropor itd) držite van domašaja dece zato što su potencijalno opasni. Odložite pakovanje i ambalažu u skladu sa lokalnim propisima.

Preporuka je da pažljivo pročitate ova uputstva pre upotrebe uređaja kako biste u potpunosti razumeli kako upotrebljavati uređaj.

Pridržavajte se svih datih uputstava i upozorenja.

Sačuvajte uputstva za slučaj da vam kasnije zatrebaju. Ukoliko uređaj prodajete ili poklanjate trećoj osobi, prosledite joj i ovaj priručnik kako bi se novi vlasnik upoznao sa funkcijama uređaja i upozorenjima važnim za bezbednu i nesmetanu upotrebu uređaja.

Ovo uputstvo pripremljeno je za više modela. Neke od funkcija, navedenih u uputstvu, možda neće da budu dostupne na vašem uređaju.

**OVAJ UREĐAJ MORA BITI INSTALIRAN U SKLADU S VAŽEĆIM PROPISIMA U DRŽAVI UGRADNJE! ISKLJUČIVO GA KORISTITE U DOBRO PROVETRENIM PROSTORIMA. PAŽLJIVO PROČITAJTE UPUTSTVO PRE MONTAŽE ILI KORIŠĆENJA OVOG UREĐAJA.**



### **ODRŽAVANJE**

Kad se rerna uključi prvi put, može ispuštati nepodesan miris. Razlog tome je vezivno sredstvo koje se koristi za izolaciju rerne.

Kako bi miris nestao, pokrenite rernu s uobičajenom funkcijom pečenja, 250°C u trajanju od 90 minuta.

Tokom prve upotrebe potpuno je normalno da se pojavi lagani dim i miris. Ako se to dogodi, pričekajte da miris nestane pre stavljanja namirnica u rernu.



### **UPOZORENJE:**

Uređaj i njegovi dostupni delovi tokom upotrebe postaju vrući. Treba voditi računa da se ne dodiruju grejni elementi unutar rerne. Decu mlađu od 8 godina držite podalje od uređaja osim ako nisu pod stalnim nadzorom.



## VAŽNA I SIGURNOSNA UPOZORENJA

- Ovaj aparat nije namenjen da ga koriste osobe (uključujući decu) sa smanjenim fizičkim, senzibilnim ili mentalnim sposobnostima ili nedostatkom iskustva i znanja, osim ako im je osoba koja je odgovorna za njihovu bezbednost dala nadzor ili uputstvo o sigurnoj upotrebi uređaja.
- Decu treba nadzirati kako bi se osiguralo da se ne igraju sa uređajem.
- Ovaj uređaj mogu koristiti deca uzrasta od 8 godina i starija i osobe sa smanjenim fizičkim, senzibilnim ili mentalnim sposobnostima ili nedostatkom iskustva i znanja, ako su pod nadzorom ili ako su dobile instrukcije o korišćenju uređaja na siguran način i ako su razumela opasnosti kojoj mogu biti izložene za vreme upotrebe.
- Deca se ne smiju igrati sa uređajem.
- Čišćenje i održavanje ne smeju obavljati deca, osim ako nisu pod nadzorom.



**UPOZORENJE:** Neki dostupni delovi uređaja mogu se zagrejati tokom upotrebe. Treba paziti da se ne dodiruju grejni elementi unutar rerne. Deca mlađa od 8 godina moraju se držati podalje od uređaja osim ako nisu pod neprestanim nadzorom.







- Ručka i upravljačka ploča mogu biti vrući za vreme upotrebe i neko vreme nakon završetka upotrebe.



**UPOZORENJE:** Pre zamene sijalice osigurajte da je uređaj isključen sa napajanja kako biste izbegli mogućnost električnog udara.

- Ovaj uređaj nije namenjen da se priključuje na dodatne tajmere ili odvojene sisteme daljinskog upravljanja.
- Nemojte koristiti abrazivna sredstva ili oštre metalne nožice ili

slično za čišćenje staklenih vrata ili kontrolne ploče, jer time nepovratno možete oštetiti površinu stakla.

- Za rernu sa ugrađenim ventilatorom, pre čišćenja obavezno isključite rernu pre uklanjanja štitnika ventilatora, a nakon čišćenja štitnik mora biti vraćen u skladu sa upustvom.
-  **UPOZORENJE:** Opasnost od požara: Ne odlažite nikakve predmete unutar prostora rerne.
-  **UPOZORENJE:** Ako je površina uređaja oštećena ili napuknuta, odspojite uređaj sa napajanja kako biste izbegli mogućnost strujnog udara. Tada kontaktirajte ovlašćeni servis.
- Za čišćenje nije dozvoljena upotreba parnog čistača.
-  **UPOZORENJE:** Da biste izbegli mogućnost električnog udara, pre zamene sijalice proverite da li je uređaj isključen sa napajanja.
- Ovaj uređaj je proizveden u skladu sa svim lokalnim i međunarodnim sigurnosnim standardima.
- Popravak uređaja sme izvoditi samo ovlašćeni servisni tehničar. Radove na instalaciji i popravke koje izvode neovlašćene osobe mogu biti opasni. Nemojte na bilo koji način menjati ili modifikovati uređaj.
-  **OPREZ:** Ovaj je uređaj namenjen samo za pečenje i pripremu hrane i namenjen je samo kućnoj upotrebi u zatvorenom prostoru. Ne sme se koristiti u bilo koje druge svrhe, kao npr. za upotrebu van domaćinstva, u komercijalne svrhe ili za grejanje prostora.
- Nemojte koristiti ručku vrata rerne za podizanje ili nošenje uređaja.
- Preduzmite sve moguće sigurnosne mere kako bi se osigurala bezbedna upotreba uređaja. Budući da se staklo može razbiti, tokom čišćenja treba biti oprezan kako se ne staklo ne bi ogrebalo i oštetilo. Izbegavajte udaranje o staklo.
- Uvek pazite da ne prignječite ili oštetite kabl napajanja. Držite električni kabl vašeg uređaja podalje od vrućih površina. Ne

dopustite da dotiče uređaj. Držite kabl podalje od oštih predmeta i vrućih površina. Ako je kabl oštećen ili ga treba zameniti, to treba učiniti ovlašćeni servis ili tehničar, koristeći odgovarajuće alate, kako bi se izbegle nezgode.

- Ovaj uređaj je namenjen samo za kuvanje i pripremu hrane. Ne sme se koristiti u druge svrhe, na primer za grejanje prostora.
- Ne dopustite deci da se penju na vrata rerne ili da sede na njima dok su otvorena.

### **Upozorenja vezana za instalaciju uređaja**

- **UPOZORENJE:** Uređaj mora biti uzemljen! Strujni krug sa fiksnim ožičenjem mora imati višepolno razvdajanje kontakta putem osigurača ili sklopke u skladu sa pravilima za priključenje i standardom.
- Molimo potražite potrebne informacije o instaliranoj snazi uređaja na nalepnici koja se nalazi na zadnjoj strani uređaja.
- Nemojte koristiti uređaj pre nego ga ugradite u kuhinjski ormarić i pravilno priključite na električno napajanje.
- Rerna se može smestiti u kuhinju, kuhinju/trpezariju ili drugu sličnu prostoriju, ali ne i u prostor koji sadrži kadu ili tuš.
- Električno napajanje uređaja mora biti izvedeno preko odgovarajućeg 2-polnog izolacionog prekidača, koji ima polove odvajanja od minimalno 3mm. Priključak napajanja mora biti lako dostupan.
- Pre spajanja uređaja, uverite se da su lokalni uslovi distribucije (napon i frekvencija električnog napajanja) i specifikacije uređaja kompatibilni.
- Uređaj mora instalirati ovlašćeni tehničar. Proizvođač nije odgovoran za bilo kakvu štetu koja bi mogla nastati neispravnim podešavanjem i ugradnjom od strane neovlašćenih osoba.
- Kad otpakujete uređaj, proverite da uređaj nije kojim slučajem oštećen tokom transporta. U slučaju bilo kakvog problema, nemojte koristiti uređaj i odmah kontaktirajte ovlašćeni servis. Materijali koji se koriste za pakovanje (najlon, spojnice, stiropor itd.) mogu biti štetni i opasni za decu i treba ih odmah ukloniti.

- Zaštitite uređaj od atmosferskih uticaja. Ne izlažite ga direktnom sunčevom zračenju, kiši, snegu, prašini ili prekomernoj vlazi.
- Svi materijali (tj. ormarići) oko uređaja moraju izdržati minimalnu temperaturu od 100°C.

### Za vreme upotrebe

- Kad se rerna uključi prvi put, može ispuštati nepodesan miris. Razlog tome je vezivno sredstvo koje se koristi za izolaciju rerne. Kako bi miris nestao, uključite rernu na uobičajenu funkciju pečenja, 250°C u trajanju od najmanje 45 minuta.
- Tokom prve upotrebe potpuno je normalno da se pojavi lagani dim i miris. Ako se to dogodi, sačekajte da miris nestane pre stavljanja namirnica u rernu
- Za vreme upotrebe uređaja, u prostoriji se stvara vlaga i toplota. Prostor u kojem koristite rernu mora biti stalno dobro provetran. Budite oprezni kad otvarate vrata rerne tokom ili nakon pečenja. Vruća para iz rerne može prouzročiti opekotine.
- Pre početka korišćenja uređaja, pazite da uređaj nije smešten u blizini zapaljivih materijala, kao što su zavese, papir ili zapaljive stvari. Nemojte odlagati zapaljive stvari unutar ili u blizini uređaja.
- Koristite zaštitne rukavice kada koristite uređaj. Nemojte dodirivati vruće površine.
- **OPREZ:** Proces pečenja ili kuvanja treba stalno nadzirati. Kratko kuvanje nadzirite stalno!
- Kuvanje ili pečenje s masnoćom ili uljem može biti opasno i može dovesti do požara. Nikada nemojte hranu koja se prži ili peče ostavljati bez nadzora. Kratko pečenje ili kuvanje nadzirite neprestano. **NIKADA** ne pokušavajte ugaziti vatru vodom. Prvo odspojite uređaj sa napajanja i zatim pokrijte plamen, npr. s poklopcem, vatrogasnim pokrivačem ili vlažnom kuhinjskom krpom.
- Ako se proizvod neće koristiti duže vreme, isključite napajanje uređaja.



- Kada se uređaj ne koristi, uvek proverite da su kontrole u položaju "0" (isključeno).
- Kada se izvuku, plehovi se naginju. Pazite da ne prolijete ili ispustite vruću hranu dok je vadite iz rerne.
- Nemojte odlagati nikakve predmete na otvorena vrata rerne. To može dovesti do nestabilnosti rerne ili oštećenja vrata.
- Ne odlažite teške ili zapaljive predmete (npr. najlon, plastične kese, papir, tkanine itd.) u fioku ispod rerne. To uključuje i posuđe s plastičnim dodacima (npr. plastične ručke).
- Nemojte vešati peškire, krpe za suđe ili odeću na uređaju ili njegovim ručkama.

### **Tokom čišćenja i održavanja**

- Pre čišćenja ili održavanja proverite da li je vaš uređaj isključen sa električnog napajanja.
- Nemojte uklanjati kontrolne tastere u svrhu čišćenja kontrolne ploče.
- Kako bi osigurali efikasnost i bezbednost rada uređaja, preporučujemo vam da uvek koristite originalne rezervne delove i u slučaju potrebe kontaktirate ovlašćeni servis.
- Ne pokušavajte sami da popravite uređaj, kontaktirajte ovlašćeni servisni centar. Obratite se ovlašćenom servisnom centru i insistirajte na korišćenju originalnih rezervnih delova.

### **SMEŠTAJ UREĐAJA**

Pre nego što počnete da koristite uređaj, pažljivo pročitajte poglavlje „**SIGURNOSNA UPOZORENJA**”!





**Pre upotrebe uređaja, uklonite sve zapaljive trake, stiropor ili bilo koji drugi ambalažni materijal.**

**Ovaj uređaj sme se koristiti tek nakon što ga instalirate u kuhinjski ormarić.**

**Osigurajte lako odspajanje uređaja sa električnog napajanja, dostupnim utikačem ili osiguračem u fiksnom ožičenju..**

## KONTROLNA PLOČA



Simbol	Opis funkcije
	<b>Osvetljenje rerne:</b> Korisniku je omogućeno praćenje napretka pečenja bez otvaranja vrata. Svetlo će biti uključeno za sve funkcije pečenja, osim za ECO funkciju.
	<b>Gornji grejač:</b> Uključen je samo gornji skriveni grejač. Ovu funkciju koristite za jače pečenje s gorne strane (zatamnjenje gornje strane).
	<b>Uobičajeno pečenje:</b> Rade gornji i donji skriveni grejači i takvo pečenje osigurava ravnomerno pečenje. Pečenje u ovom modu rada moguće je samo na jednom nivou (nije moguće podešavanje posuda na više nivoa, jedne iznad druge).
	<b>Donji grejač:</b> Uključen je samo donji skriveni grejač rerne. Ovu funkciju upotrebite za jače pečenje s donje strane (zatamnjenje donje strane). Ova je funkcija pogodna za recepte za sporo pečenje ili zagejavanje obroka.
	Štedno ECO pečenje. Pečenje odabranih namirnica odvija se na sporiji i na "nežan" način, a toplota u rerni se rasprostire sa gornjeg i donjeg grejača.

**Napomena:** Neke funkcije možda neće biti dostupne na vašem modelu.

## UPUTSTVO ZA UPOTREBU

Upotreba uređaja je vrlo jednostavna:

1. Odaberite Funkciju pečenja
2. Podesite temperaturu pečenja i ako je potrebno ostavite nekoliko minuta rernu zatvorenu da se zagreje.
3. Stavite namirnicu koju želite peći u rernu na vodilicu prikladnu vrsti hrane koju pečete
4. Nakon što je pečenje završeno, ne zaboravite isključiti pećnicu okretanjem svih kontrola u isključeni položaj "0".

**Napomena:** Za uštedu energije, možete pećnicu isključiti i prije nego je pečenje završeno. Zaostala toplina još neko vrijeme drži visoku temperaturu u pećnici.

## PRIBOR

**Žičana polica \***: Koristi se za funkciju Grila, postavljanje posuda, posude za kolače sa predmetima za pečenje i pečenje na roštilju. Preporuka je da ako postavite komade mesa na rešetku, da ispod postavite plitku posudu kako masnoća ne bi kapala na dno rerne.

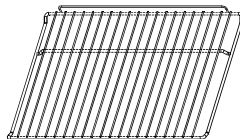

**Žičani bočni nosač polica \***: Za pečenje većih komada, ove nosače polica možete ukloniti a posudu staviti na dno rerne, koristeći funkcije pečenja: Gril, Dvostruki Gril i Gril sa ventilatorom.

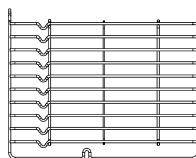

**NAPOMENA:** Kada stavljate posude na dno rerne, **NEMOJTE KORISTITI** funkcije pečenja sa donjim grejačem kako biste sprečili preveliku toplotu.

**Univerzalna plitka posuda \***: za pečenje većih količina namirnica kao što su vlažni kolači, peciva, smrznuta hrana itd. Ili za sakupljanje masnoće sa gornjih polica.

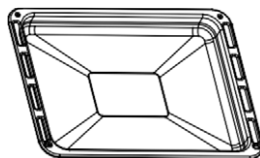

**Teleskopske vođice \***: Neki modeli mogu imati teleskopske vođice kako bi olakšali izvlačenje posuda i upotrebu rerne. Teleskopske vođice i nosače vođica mogu se rastaviti. Nakon rastavljanja, posude i plitke posude mogu se staviti na dno rerne, koristeći funkcije pečenja: Gril, Dvostruki Gril i Gril sa ventilatorom.

**NAPOMENA:** Kada stavljate posude na dno rerne, **NEMOJTE KORISTITI** funkcije pečenja sa donjim grejačem kako biste sprečili preveliku toplotu.

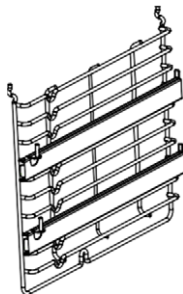

\* **Napomena:** Neki su dodaci navedeni kao opcija. Vaš uređaj možda neće sadržati sav navedeni pribor i dodatnu opremu.

## UPOZORENJA VEZANA UZ POLOŽAJ POLICA

Kako bi se osiguralo da rena radi ispravno i sigurno, potrebno je pravilno podešavanje polica između bočnih vodiča. Police i plitke posude mogu se koristiti samo između prvog i petog nivoa vodiča.

Police i plitke posude treba koristiti ispravno usmerene i na taj način osiguravate da se prilikom izvlačenja ili uklanjanja police ili plitkih posuda vruća hrana neće prosuti ili se izliti masnoća.

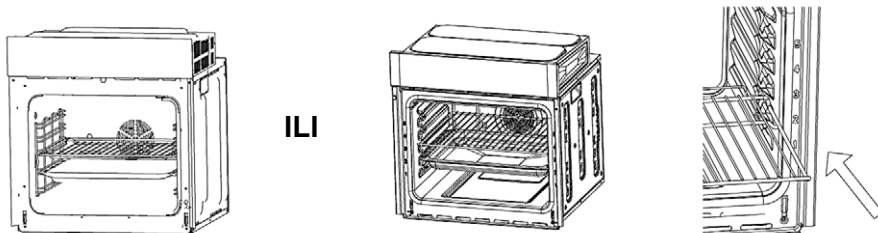

## ZAMENA SIJALICE

Za zamenu sijalice unutar prostora za pečenje, pratite donje korake:

1. Odspojite utikač električnog napajanja ili isključite osigurač napajanja rerne.
2. Odvijte poklopac staklene svetiljke okrećući ga suprotno od smera kazaljke na satu (imajte na umu da je stakleni poklopac usled dugotrajnog zagrevavanja i masnih isparavanja malo zaglavljen, tako da sa krajnim oprezom odvijte poklopac) i zamenite sijalicu sa novom istih karakteristika.
3. Vratite stakleni poklopac svetiljke na svoje mesto.

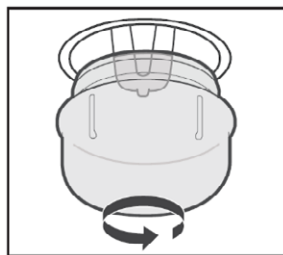

## Otvori za ventilaciju (samo modeli bez ventilatora hlađenja)

### NAPOMENA:

Zbog odsustva motora ventilatora za hlađenje, rena će se direktno hladiti kroz otvore za ventilaciju na dnu ručke.

Molimo pripazite na moguću visoku temperaturu ručke, vrata ili kontrolne ploče tokom upotrebe.

Otvor za ventilaciju

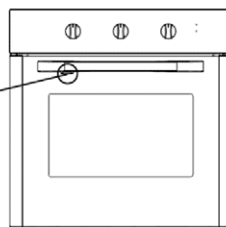

## INSTALACIJA

### Električno priključenje

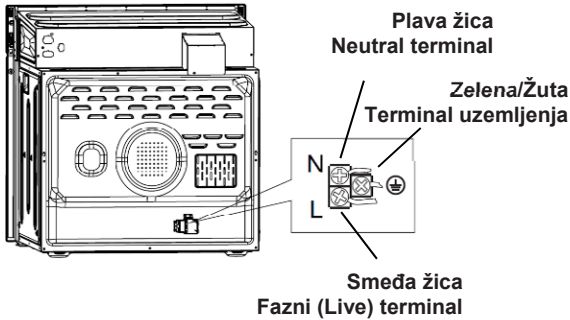

**UPOZORENJE**  
Pre bilo kakvog priključenja odspojite električni izvor napajanja na glavnom osiguraču!

Rerna je predviđena da se spaja na fiksno ožičenje. U strujnom krugu obavezno mora biti osigurač koji odvaja sve polove i povezivanje se mora izvesti prema važećim standardima i pravilima.

### Ugradnja rerne u ormar

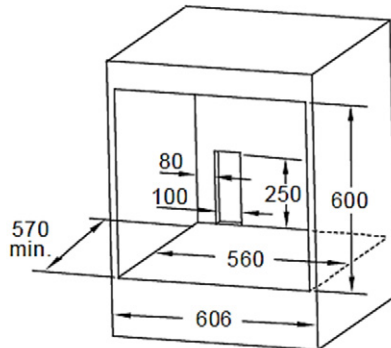
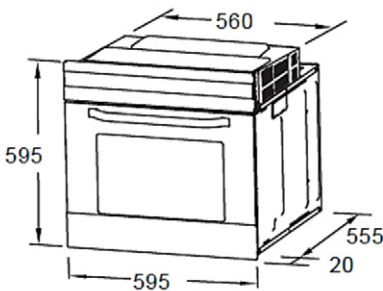

1. Dopuštena su samo odstupanja veća od prikazanih dimenzija.
2. Ormar ne uključuje električni priključak ili utičnicu napajanja.
3. Otvorite vrata rerne.
4. Pričvrstite rernu za kuhinjski ormar s dva držača "A" koji odgovaraju rupama na kućištu rerne i zavinite dva vijka "B".

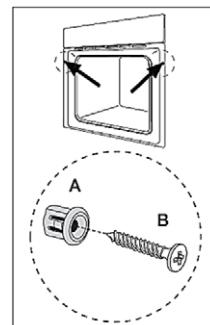

## Recepti i upotreba ECO moda rada

Recept	Temperatura (°C)	Nivo držanja posude u rerni	Vreme (min)	Predzagrevavanje
Krompir, Sir	180	1	90-100	Ne
Kolači, Torta	160	1	100-150	Ne
Meso	190	1	110-130	Ne

## TRANSPORT

Ako trebate transportovati proizvod, upotrebite originalno pakovanje proizvoda i nosite ga u originalnom pakovanju. Pratite transportne znakove na pakovanju. Osigurajte i zalepite sve pokretne i slobodne delove na proizvod kako bi sprečili oštećenje proizvoda tokom transporta.

Ako nemate originalno pakovanje, stavite proizvod u kartonsku kutiju tako da ga posebno pažljivo obezbedite od oštećenja.

## ODRŽAVANJE I ČIŠĆENJE

1. Pre svakog čišćenja isključite rernu sa napajanja (izvlačenjem kabla iz utičnice ili isključenjem na osiguraču).
2. Za vreme rada ili neposredno po isključenju, grejne ploče i rerna su jako vrući. Izbegavajte doticanje grejnih elemenata. Pre početka održavanja i čišćenja, sačekajte da se uređaj u potpunosti ohladi.
3. Nikada nemojte čistiti unutrašnje delove, ploču, poklopac, foke i sve ostale delove rerne upotrebljavajući abrazivna sredstva, grube i žičane krpe ili nož. Koristite samo sredstva namenjena čišćenju rerne i mekane krpe.
4. Čistite unutrašnje delove rerne sa krpom navlaženom u deterdžentu za pranje posuđa ili rerne, isperite dobro rernu čistom vlažnom krpom i temeljno je osušite mekom krpom.
5. Očistite staklene površine posebnim sredstvima za čišćenje stakla.
6. Ne čistite rernu parnim čistačem.
7. Nikada nemojte koristiti zapaljive stvari kao što su kiseline, razređivač i benzin za čišćenje rerne.
8. Nemojte prati pribor i odvojive delove rerne u mašini za pranje sudova.

**Očistite unutrašnjost rerne nakon svake upotrebe. Kad je rerna još topla, lakše je uklanjanje naslaga masnoće.** Za čišćenje možete koristiti toplu vodu sa deterdžentom ili nekim od sredstava za čišćenje rerne u spreju. Ne prskajte sredstvo za čišćenje direktno na grejač, ventilator ili ostale elemente unutar rerne jer to može

dovesti do oštećenja materijala ili neispravnosti. Uvek pročitajte uputstvo proizvođača sredstva za čišćenje. Očistite plehove i rešetkastu policu u rerni toplom vodom i deterdžentom.

Stranice rerne očistite laganim abrazivnim sredstvom za čišćenje.

Delove rerne nikada ne prekrivajte aluminijskom folijom. To može uzrokovati pregrevavanje grejača rerne što može uticati na rezultat pečenja i oštetiti emajl rerne.

## OTKLANJANJE PROBLEMA



Ako i dalje imate problema sa uređajem nakon provere ovih osnovnih koraka za rešavanje problema, obratite se ovlašćenom servisu ili kvalifikovanom tehničaru.

Problem	Mogući uzrok	Rešenje
Rerna se ne može uključiti.	Napajanje je isključeno.	Proverite da li postoji napajanje. Takođe proverite da li rade ostali kuhinjski uređaji.
Rerna ne greje.	Kontrola temperature rerne nije ispravno podešena. Vrata rerne ostala su otvorena.	Proverite da li je kontrola temperature rerne pravilno podešena.
Pečenje nije ujednačeno.	Položaj police ili posude u rerni nije ispravan	Proverite da li koristite preporučenu temperaturu i položaji polica. Obezbedite da položaj polica nije prenizak ili previsok. Ne otvarajte često vrata ako ne pečete hranu koju treba okrenuti. Ako vrata često otvarate, unutrašnja temperatura biće niža i to može uticati na rezultate pečenja.
Ne radi rasveta rerne.	Sijalica je neispravna. Električno napajanje je isključeno	Zamenite sijalicu. Proverite da li postoji napajanje.
Rad ventilatora (ako postoji u vašem modelu) je bučan.	Police unutar rerne vibriraju.	Proverite da li su police u rerni ispravno podešene i da li je rerna u ravni. Proverite da police i posuđe vibriraju ili dodiruju zadnju stranicu rerne.

## PREPORUKE ZA UŠETEDU ENERGIJE

- Ako je moguće, vršite pečenje više obroka zajedno.
- Zagrevajte rernu kraće vreme, nemojte produžavati vreme pečenja.
- Kada je pečenje završeno, po mogućnosti isključite rernu nešto pre.
- Nemojte pespotrebno otvarati vrata rerne.

## TEHNIČKE INFORMACIJE

Model	<b>BO-654PH G</b>
Tip rerne	Električna
Napajanje	220-240V~ 50-60Hz
Dimenzije	595 x 595 x 575mm
Ugradne dimenzije	560 x 600 x 570mm
Zapremina rerne	71L
Snaga	2,1 kW
Broj programa pečenja	4 + Svetlo
Tajmer	Ne
Ventilator pečenja	Ne
Ventilator hlađenja	Ne

## Odlaganje u otpad stare električne i elektronske opreme



Proizvodi označeni ovim simbolom pripadaju grupi električne i elektronske opreme (EE proizvodi) i ne smeju da se odlažu zajedno sa kućnim otpadom. Kad postane neupotrebljiv, ovaj proizvod bi trebalo predati u najbliži centar za prikupljanje i reciklažu električnog i elektronskog otpada. Na taj način sprečavamo negativne posledice na okolinu i zdravlje i čuvamo prirodne resurse.

Za detaljne informacije o sakupljanju EE otpada obratite se prodavcu kod kojeg ste kupili uređaj ili pogledajte na stranici [www.ereciklaza.com](http://www.ereciklaza.com).

## Izjava o usaglašenosti

Ovaj uređaj proizveden je u skladu sa važećim evropskim standardima i u skladu je sa svim važećim direktivama i regulativama. Za izjavu o usaglašenosti, kontaktirajte sa:

KimTec d.o.o.,

Viline vode bb, Slobodna zona Beograd L12/4, 11000 Beograd.

Telefon: 011 2070 600, Fax: 011 2070 854, 011 3313 596

E-mail: [prodaja@kimtec.rs](mailto:prodaja@kimtec.rs)







## BO-654PH G

МК

Упатства за употреба

Гарантен лист / Сервисни места

Почитувани,

Пакувањето и амбалажата на производот (пластични ќеси, стиропор и т.н.) не смеат да останат на дофат на деца, бидејќи се потенцијална опасност. Ве молиме исфрлете ги пакувањето и амбалажата во согласност со локалните прописи.

Се препорачува да го прочитате ова упатство во целост пред да почнете со користење на уредот, за комплетно да го разберете користењето на уредот. Ве молиме да се придржувате на дадените упатства и предупредувања.

Зачувајте го ова упатство на безбедно место за понатамошна употреба. Доколку уредот го продадете или поклоните на трета личност ве молиме дајте им го и ова упатство за новиот сопственик да се запознае со функциите на уредот и со важните предупредувања за безбедност и непречено користење на уредот.

**ОВОЈ УРЕД МОРА ДА СЕ ИНСТАЛИРА ВО СОГЛАСНОСТ СО ВАЖЕЧКИТЕ ПРОПИСИ! КОРИСТЕТЕ ГО ВО ИСКЛУЧИВО ДОБРО ОСВЕТЛЕНИ ПРОСТОРИИ. ВНИМАТЕЛНО ПРОЧИТЕЈАТЕ ГО УПАТСТВОТО ПРЕД ДА ГО МОНТИРАТЕ ИЛИ КОРИСТИТЕ ОВОЈ УРЕД.**



### **ОДРЖУВАЊЕ**

Кога релната ќе ја вклучите за прв пат, може да испушти непријатен мирис. Причината за тоа е средство кое се користи за изолација на релната.

За мирисот да исчезне, вклучете ја релната на вообичаена функција за печење, 250°C во рок од 90 минути.

При првото користење нормално е да се појави малку чад и мирис. Ако се случи тоа, почекајте мирисот да исчезне пред да ставите храна во релната.



### **ПРЕДУПРЕДУВАЊЕ:**

Уредот и неговите достапни делови за време на користењето стануваат топли. Внимавајте да не ги допирате грејните елементи во релната. Деца помлади од 8 години држете ги подалеку од уредот, освен ако не се под постојан надзор.



## ВАЖНИ БЕЗБЕДНОСНИ ПРЕДУПРЕДУВАЊА

- Овој апарат не е наменет за користење од лица (вклучувајќи и деца) со намалена физичка, сетилна или ментална способност или со недоволно искуство или знаење, освен ако лицето кое е одговорно за нивната безбедност не ги надгледува или ги запознала за безбедно користење на уредот.
- Децата треба да се надгледуваат за да не си играат со уредот.
- Овој уред може да го користат деца на возраст од 8 години и постари и лица со намален физички, сетилни и ментални способности или со недоволно искуство и знаење ако се под надзор или добиле упатства за користење на уредот на безбеден начин и ако ги разбрале опасностите на кои може да бидат изложени за време на користењето.
- Деца не смеат да си играат со уредот.
- Чистење и одржување не смеат да го прават деца, освен ако не се под надзор.







**ПРЕДУПРЕДУВАЊЕ:** Некои достапни делови на уредот може да се загреат за време на користењето. Внимавајте да не ги допирате елементите за греење во релната. Деца помлади од 8 години треба да бидат подалеку од уредот освен ако не се под постојан надзор.



- Рачката и контролната плоча може да бидат топли за време на користењето и некое време по завршувањето со користење.



**ПРЕДУПРЕДУВАЊЕ:** Пред да ја замените сијалицата проверете дали уредот е исклучен од струја за да избегнете можност од електричен удар.

- Овој уред не е наменет да се поврзува со надворешни тајмери или посебни системи за далечинско управување.
- Не користете абразивни средства или остри метални ножици или слично за чистење на стаклената врата или контролната плоча, бидејќи со тоа трајно може да ја оштетите површината на стаклото.
- За релна со вграден вентилатор, немојте да заборавите да ја исклучите релната пред да ја чистите и пред да го отстраните штитникот за вентилатор, а откако ќе завршите со чистење штитникот мора да го вратите во согласност со упатствата.
-  **ПРЕДУПРЕДУВАЊЕ:** Опасност од пожар: Не оставајте никакви предмети во релната.
-  **ПРЕДУПРЕДУВАЊЕ:** Ако површината на уредот е оштетен или напукнат, откачете го уредот од струја за да избегнете можност од струен удар. Потоа обратете се во овластениот сервис.
- К е дозволено користење на чистач на параа.
-  **ПРЕДУПРЕДУВАЊЕ:** Да избегнете можност од електричен удар, пред да ја замените сијалицата проверите дали уредот е исклучен од струја.
- Овој уред е произведен во согласност со сите локални и меѓународни безбедносни стандарди.
- Сервисирање на уредот смее да прави само овласен сервисер. Работата за време на инсталирање и сервисирање кој ги изведува неовластено лице може да бидат опасни. Во ниеден случај немојте да го менувате или модифицирате уредот.
-  **ВНИМАНИЕ:** Овој уред е наменет само за печење и подготовка на храна и е наменет исклучиво за домашна употреба во затворен простор. Не смее да се користи во било кои други цели, како на пр. за користење надвор од домаќинството, во комерцијални намени или за греење на просторот.

- Рачката од вратата на релната не ја користете за подигнување или носење на уредот.
- Преземете ги сите можни безбедносни мерки да обезбедите безбедно користење на уредот. Бидејќи стаклото може да се скрши, за време на чистењето бидете внимателни за стаклото да не се изгреба и оштети. Изгнувајте да удирате во стаклото.
- Секогаш внимавајте да не го згмечите или оштетите кабелот за струја. Електричниот кабел од уредот држете го подалеку од топли површини. Не дозволувајте да го допира уредот. Кабелот држете го подалеку од остри предмети и топли површини. Ако кабелот е оштетен или треба да се замени, тоа треба да го направи овластен сервис или сервисер со помош на соодветни алати, за да избегнете несреќи.
- Овој уред е наменет само за користење во кујни и за подготвување храна. Не смее да се користи во други цели, на пр. за греење на простории.
- Не дозволувајте деца да се качуваат на вратата од релната или да седат врз неа додека е отворена.

### **Предупредувања за инсталирање на уредот**

- **ПРЕДУПРЕДУВАЊЕ:** Уредот мора да е заземјен! Фиксното струјно коло мора да име повеќеполно исклучување на контактот преку осигурувач или склопка во согласност со правилата и стандардот за поврзување.
- Ве молиме побарајте ја потребната информација за инсталираната моќ на уредот на етикетата која се наоѓа на задниот дел од уредот.
- Уредот не го користите пред да го вградите во кујнски елемент и правилно да го приклучите на електричното напојување.
- Релната може да се стави во кујна, кујна/трпезарија или друга слична просторија, но не и на место каде има вода или туш.
- Електричното напојување на уредот мора да се изведе преку соодветен 2-полен изолиран прекинувач, кој има одвојување наполовите од минимум 3mm. Приклучокот за напојување мора да е лесно достапен.

- Пред да го поврзете уредот, проверете дали локалните услови за дистрибуција (напон и фреквенција на електрично напојување) и спецификациите на уредот се компатибилни.
- Уредот мора да го инсталира овластен техничар. Производителот не е одговорен за било каква штета која може да се случи со неисправно поставување и вградување од неовластено лице.
- Кога уредот ќе го отпакувате, проверете случајно да не е оштетен уредот при транспортот. Во случај на било каков проблем, не го користете уредот и веднаш контактирајте го овластениот сервис. Материјалите кои се користат за пакување (најлон, прицврстувачи, стирпор и т.н.) може да бидат штетни и опасни за деца и треба веднаш да се отстранат.
- Заштитете го уредот од атмосферскио влијание. Не го изложувајте на директни сончеви зраци, дожд, снег, прашина или прекумерна влага.
- Сите материјали (т.е. ормани) околу уредот мора да издржуваат минимална температура од 100°C.

### **За време на употребата**

- Кога релната ќе ја вклучите за прв пат, може да испушти непријатен мирис. Причината за тоа е средството кое се користи за изолација на релната. За мирисот да исчезне, вклучете ја релната со вообичаена функција за печење на 250°C најмалку 45 минути.
- За време на првото користење нормално е да се појави малку чад и мирис. Ако се случи тоа, почекајте мирисот да исчезне пред да ја ставите храната во релната
- За време на користење на уредот, во просторијата се создава влага и топлина. Просторот во кој ја користите релната мора да биде добро проветруван. Бидете внимателни кога ја отварата вратата од релната за време или по печењето. Топлата пареа од релната може да предизвика изгореници.

- Пред да почнете да го користите уредот, внимавајте уредот да не е поставен близу запаливи материјали, како што се завеси, хартија или апаливи работи. Не ставајте запаливи работи во или во близина на уредот.
- Користите заштитени ракавици кога го користите уредот. Не ги допирајте топлите површини.
- **ВНИМАНИЕ:** Процесот на печење или готвење треба постојано да го надгледувате. Краткото готвење следете го постојано!
- Готвење или печење со маст или зејтин може да биде опасно и може да предизвика пожар. Храна која се пржи или пече никогаш не ја оставајте без надзор. Кратко печење или готвење постојано надгледувајте. **НИКОГАШ** не се обидувајте да згаснете оган со вода. Прво откачете го уредот од струја и потоа покријте го пламенот, на пр. со капак, противпожарна покривка или влажна кујна крпа.
- Ако производот нема да се користи подолго време, исклучете го уредот од струја.
- Кога уредот не се користи, секогаш проверете дали контролите се во позиција "0" (исклучено).
- Кога ќе се извлечат, фиоките се навалуваат. Внимавајте да не истурите или испуштите топла храна додека ја вадите од релната.
- Не оставајте никакви предмети врз отворената врата од релната. Тоа може да предизвика нестабилност на релната или да ја оштети вратата.
- Не оставајте тешки или запаливи предмети (на пр. најлон, пластични ќеси, хартика, ткаенина и т.н.) во фиоката под релната. Тоа вклучува и садови со со пластични додатоци (на пр. пластични рачки).
- Не закачувајте пешкири, крпи за садови или облека на уредот или на неговите рачки.

### При чистење и одржување

- Пред да го чистите или одржувате проверете дали уредот е откачен од струја.



- Не ги вадете контролните копчиња за да ја исчистите контролната плоча.
- За да осигурате ефикасност и безбедност на уредот, ви препорачуваме секогаш да користите оригинални резервни делови и во случај на потреба обратете се во овластениот сервис.
- Не се обидувајте сами да го поправите уредот, обратете се во овластениот сервис. Обратете се кај овластениот сервис и инсистирајте да користат оригинални резервни делови,

## **ПОСТАВУВАЊЕ НА УРЕДОТ**

Пред да почнете да го користите уредот, внимателно прочитајте го делот **„БЕЗБЕДНОСНИ ПРЕДУПРЕДУВАЊА“!**

**Пред да го користите уредот, отстранете ги сите запаливи ленти, стиропор или било кој друг дел од амбалажата.**

**Овој уред може да се користи откако ќе го инсталирате во кујнскиот елемент.**

**Обезбедете лесно откачување на уредот од струја, достапен штекер или осигурач во фиксно ожичување.**

## КОНТРОЛНА ПЛОЧА



Симбол	Опис на функцијата
	<b>Осветлување на релната:</b> На корисникот е овозможено следење на печењето без да се отвара вратата. Осветлувањето е вклучено за сите функции на печење, освен за ECO функцијата.
	<b>Горен грејач:</b> Вклучен е само горниот скриен грејач во печката. Оваа функција употребува ја за појако печење од горна страна (затемнување на горната страна)
	<b>Вообичаено печење:</b> Работат горниот и долниот скриен грејач и такво печење обезбедува рамномерно печење. Печење во овој режим на работа е достапен само на едно ниво (не е можно да се постават садови на повеќе нивоа, еден врз друг).
	<b>Долен грејач:</b> Вклучен е само долниот грејач на релната. Оваа функција се употребува за појако печење од долната страна (затемнување на долната страна). Оваа функција е соодветна за рецепти за споро печење или подгревање на јадењето.
	ECO печење за штедење на енергија. Печењето на избраната храна се одвива на поспор и на "нежен" начин, а топлината во релната се распространува од горниот и долниот грејач.

**Забелешка:** Некои функции може да не се достапни на вашиот модел.

## УПАТСТВО ЗА УПОТРЕБА

Употребата на уредот е многу едноставна

1. Одберете функција за печење
2. Поставете температура на печење и ако е потребно оставете ја неколку минути затворена за да се загрее
3. Ставете ја храната која сакате да ја печете во печката и подесете ја по видот на храна која сакате да ја печете
4. Откако печењето ќе заврши, не заборавајте да ја исклучите печката со завртување на сите поставки на "0".

**Напомена:** За заштеда на енергија, можете печката да ја исклучите и пред печењето да заврши, преостанатата топлина уште некое време ја држи температурата на високо

## ДОДАТОЦИ

**Жичана полица\***: Се користи функцијата Скара, дотерување садови, сад за колачи со предмети за печење и печење на скара. Се препорачува ако ставите парчиња месо на решетката, под решетката да ставите плиток сад за маснотијата да не капе на дното на релната.

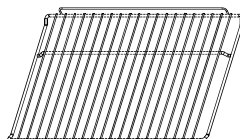

**Жичан страничен носач на полица \***: За печење на поголеми парчиња, овој носач на полица можете да го отстраните и садот и плехот можете да го поставите на дното на релната користејќи функции за печење: Скара, Двојна скара и Скара со вентилатор.

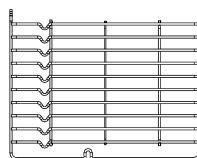

**ЗАБЕЛЕШКА**: Кога ставате сад на дното на релната, **НЕ КОРИСТЕТЕ** функција на печење со долен грејач за да спречите преголема топлина.

**Универзална плитка тава \***: за печење на поголема количина на храна како што се влажни колачи, пецива, смрзната храна и т.н. или за собирање на маснотија од горната полица.

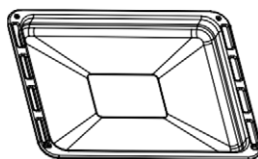

**Телескопски водилки\***: Некои модели може да имаат телескопски водилки за олеснување на извлекувањето на садот и користење на релната. Телескопските водилки и носачите на водилката може да се расклопат. По расклопувањето, садовите и плитките садови може да се стават на дното на релната користејќи ги функциите за печење: Скара, Двојна скара и Скара со вентилатор.

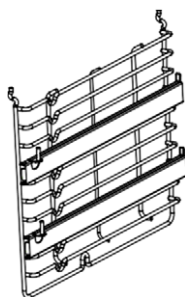

**ЗАБЕЛЕШКА**: Кога ставате сад на дното од релната, **НЕ КОРИСТЕТЕ** функција за печење со долниот грејач за да спречите преголема топлина.

\* **Забелешка**: Некои додатоци се наведени како опција. Вашиот уред може да не ги содржи сите наведени прибори и додатни опреми.

## ПРЕДУПРЕДУВАЊА ЗА ПОЗИЦИЈА НА ПОЛИЦА

За да се осигурате дека релната работи правилно и безбедно, треба правилно поставување на полицата помеѓу страничната водилка. Полицата и плитките садови може да се користат само помеѓу првото и петото ниво на водилакта.

Полицата и плитките тави треба да се користат правилно насочени и на тој начин обезбедувате за време на извлекување или отстранување на полицата или плиткиот сад нема да се истури храна или да истече маснотија.

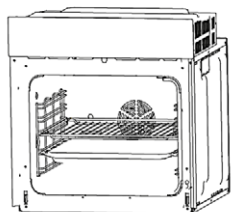

ИЛИ

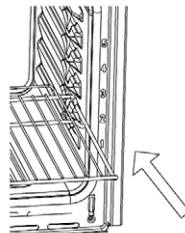
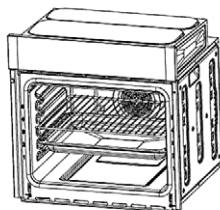

## МЕНУВАЊЕ НА СИЈАЛИЦА

За менување на сијалицата во просторот за печење, следете ги долните чекори:

1. Исклучете го приклучокот за напојување или исклучете го осигурачот за напојување на релната.
2. Отштрафете го стаклениот капак на сијалицата вртејќи го спротивно од стрелките на часовникот (имајте во предвид дека капакот е малку заглавен при долгото загревање и испарување на маснотии, така да внимателно одвртете го капакот) и заменете ја сијалицата со нова со исти карактеристики.
3. Вратете го стаклениот капак на сијалицата на свое место.

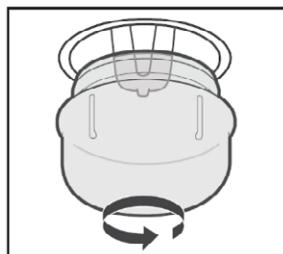

## Отвори за вентилирање (модели без вентилатор за ладење)

### ЗАБЕЛЕШКА:

Поради отсуство на мотор на вентилаторот за ладење, релната рамномерно ќе се лади низ отворите за вентилација на дното од рачките.

Внимавајте на можната висока температура за време на користењето на рачката, вратата или контролната плоча.

Отвор за  
вентилирање

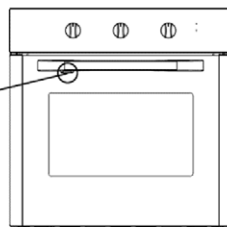

## ИНСТАЛИРАЊЕ

### Електрично поврзување

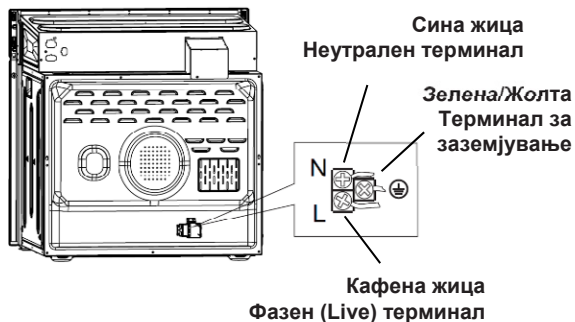

### ПРЕДУПРЕДУВАЊЕ

Пред било какво поврзување исклучете го електричниот извор на напојување на главниот осигурач!

Релната е предвидена да се поврзува на фиксно ожичување. Во струјното коло мора да има осигурач кој ги одвојува сите полови и поврзувањето мора да се направи според применливите норми и правила.

### Вградување на релната во плакар

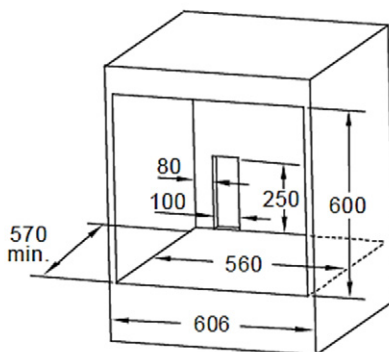
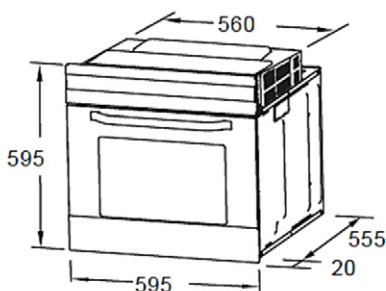

1. Дозволен се отстапувања само поголеми од прикажаната димензија.
2. Плакарот не вклучува електричен приклучок или штекер.
3. Отворете ја вратата од релната.
4. Прицврстете ја релната за кујнскиот плакар со два држата "А" кои одговараат на отворите на кукиштето на релната и заштрафете две завртки "В".

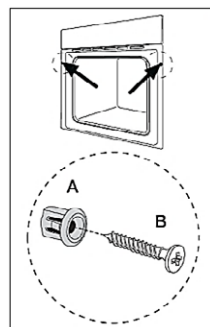

## Рецепти и употреба на ЕСО режимот

Рецепт	Температура (°C)	Ниво на држење на садот во релната	Време (min)	Загревање
Компир, Сирење	180	1	90-100	Не
Колачи, Торта	160	1	100-150	Не
Ролат од месо	190	1	110-130	Не

## ТРАНСПОРТ

Ако треба да го транспортирате производот, користете го оригиналното пакување на производот и носете го во оригиналното пакување. Следете ги знаците за транспорт на пакувањето. Обезбедете го и залепете ги сите подвижни и слободни делови на производот за да спречите оштетување на производот за време на транспортот.

Ако не го чувате оригиналното пакување, производот ставете го во картонска кутија и внимателно обезбедете го од оштетување на надворешните површини на производот.

## ОДРЖУВАЊЕ И ЧИСТЕЊЕ

1. Пред секое чистење исклучете ја релната од струја (извлечете го кабелот од штекер или исклучете го осигурачот).
2. За време на работа или веднаш по исклучувањето, плочите со грејач и релната се многу топли. Избегнувајте допирање на грејните елементи. Пред да почнете со одржување и чистење, почекајте уредот во целост да се олади.
3. Никогаш не ги чистете внатрешните делови, плочата, капакот, фиоките и сите останати делови на релната со абразивни средства, груба и жичана крпа или нож. Користете само средства наменети за чистење на релната и меки крпи.
4. Внатрешните делови на релната чистете ги со крпа навлажнета со детерген за перење садови или релна, исперете ја добро релната со чиста влажна крпа и темелно исушете ја со мека крпа.
5. Исклучете ги стаклените површини со посебно средства за чистење стакло.
6. Релната не ја чистете со чистач на пара.
7. Не користете запаливи средства како киселина, разредувач и бензин.
8. Приборот и деловите што се одвојуваат не ги перете во машина за перење садови.

**Внатрешноста на релната чистете ја по секое користење. Кога релната е уште топла полесно се отстрануваат наслагите од маснотии.** За чистење може да користите топла вода со детергент или некои средства за чистење на релна во спреј. Не прескајте средство за чистење директно на грејачот, вентилаторот или на други прибори во релната бидејќи тоа може да доведе до оштетување на материјалот и да предизвика дефект. Секогаш прочитајте го упатството на производителот за чистење. Исчистете ги тацните и решетката во релната со топла вода и детергент.

Страните од релната исчистете со лесен абразив за чистење.

Деловите од релната никогаш не ги покривајте со алуминиумска фолија. Тоа може да предизвика прегревање на грејачите на релната што може да влијае врз резултатот за печење и да го оштети емајлот на релната.

## ОТСТРАНУВАЊЕ НА ПРОБЛЕМ



Ако се уште имате проблем со уредот откако ќе ги проверите овие основни чекори за решавање на проблемот, обратете се во овластениот сервис или квалификуван техничар.

Проблем	Можна причина	Решение
Релната не може да се вклучи.	Напојувањето е исклучено.	Проверете дали има напојување. Исто така проверете дали работат и останатите кујнски апарати.
Релната не грее.	Контролата за температура на релната не е дотерана правилно. Вратата од релната е останата отворена.	Проверете дали правилно е дотерана контролата за температура на релната.
Печењето не е изедначено.	Позицијата на полиците или садовите во релната не е правилна	Проверете дали користете препорачана температура и позиција на полицата. Внимавајте позицијата на полицата да не е прениска или превисока. Не ја отварајте вратата често ако не печете храна која треба да се сврти. Ако често ја отварате вратата, внатрешната температура ќе се намалува и тоа може да влијае врз резултатите на печење.

Осветлувањето на релната не работи.	Сијалицата не е исправна. Електричното напојување е исклучено	Заменете ја сијалицата. Проверете дали има напојување.
Работата на вентилаторот (ако во вашиот модел има) е бучна.	Полиците во релната вибрираат.	Проверете дали полиците во релната правилно се поставени и дали релната е израмнета. Проверете да не вибрираат полиците и сатовите или не допираат странично на релната.

## ПРЕПОРАКИ ЗА ЗАШТЕДА НА ЕНЕРГИЈА

- Ако е можно, печете неколку оброка заедно.
- Релната загревајте ја пократко време. Не го продолжувајте времето за печење
- Кога печењето е завршено, по можност и нешто порано, исклучете ја релната
- Не ја отварајте вратата од релната без потреба



## ТЕХНИЧКИ ИНФОРМАЦИИ

Модел	<b>BO-654PH G</b>
Тип на релна	Електрична
Напојување	220-240V~ 50-60Hz
Димензии	595 x 595 x 575mm
Мерки за вградување	560 x 600 x 570mm
Волумен на релната	71L
Моќност	2,1 kW
Број на програми за печење	4 + Осветлување
Тајмер	-
Вентилатор за печење	-
Вентилатор за ладење	-

### Еколошки и електронско отстранување на отпад



Производи означени со овој симбол означуваат дека спротивно спаѓа во група на електрична и електронска опрема (ЕЕ производи) и не смеат да се исфрлаат заедно со домаќински или гломазен отпад.

Со правилно постапување, згрижување и рециклирање на производот, спречувате од потенцијални негативни последици на човековото здравје и околината, кои можат да настанат поради неадекватна грижа и исфрлање на овој производ *proizvoda*.

За повеќе информации за рециклирање и грижа за овој производ, ве молиме контактирајте вашата локална канцеларија за отстранување опасен отпад или продавницата каде што сте го купиле производот.

### ЕУ изјава за усогласеност

Овој уред е произведен во согласност со применливи европски стандарди и во согласност со сите применливи Директиви и Регулативи.

ЕУ изјавата за усогласеност можете да ја превземете од следниот линк:

[www.msan.hr/dokumentacijaartikala](http://www.msan.hr/dokumentacijaartikala)



## BO-654PH G

AL

Udhëzime për shfrytëzim

Fletë garancie / Serviset e autorizuara



**I, e nderuar konsumator-e,**

Pjesët e paketimit (qeset plastike, polistireni etj.) Nuk guxojnë të lihen pranë fëmijëve, pasi që ato janë potencialisht të rrezikshme. Ju lutemi asgjësojeni/ hidhni paketimin me kujdes me mjetet e duhura.

Për këtë qëllim, ju rekomandojmë që të lexoni me kujdes të gjithë udhëzuesin para se të përdorni produktin dhe ta mbani atë si referencë. Nëse e transferoni pajisjen tek një palë e tretë, ju lutemi jepjani këtë manual, pronarit të ri për t'u njohur me funksionet e pajisjes dhe paralajmërimet që lidhen me përdorimin e sigurtë të pajisjes.

**KJO PAJISJE DUHET TË INSTALOHET NË PËRPUTHSHMËRI TË PLOTË ME RREGULLORET NË FUQI SI DHE DUHET TË PËRDORET VETËM NË NJË HAPËSIRË TË VENTILUAR MIRË. LEXONI UDHËZIMET PARA SE TA INSTALONI DHE PARA SE TA FILLONI PËRDORIMIN E KËSAJ PAJISJE.**

**MIRËMBAJTJA**

Kur furra ndizet për herë të parë, mund të lirojë një erë të pakëndshme. Kjo është për shkak të lidhësit të përdorur për panelet izoluese brenda furrës.

Ju lutemi ndezeni/ ekzekutoni produktin e ri bosh me funksionin e gatimit konvencional, në temperaturë prej 250°C për 90 minuta për të pastruar papastërtitë e vajit brenda zgavrës.

Gjatë përdorimit të parë, është krejt normale që do të ketë një tym dhe erë të lehtë. Nëse kjo ndodh, ju thjesht prisni që aroma të pastrohet para se ta fusni ushqimin në furrë.

**PARALAJMËRIM:**

Pajisja dhe pjesët e saj të arritshme nxehen gjatë përdorimit. Duhet të keni kujdes që të mos prekni elementet e ngrohjes. Mbani fëmijët nën moshën 8 vjeç larg në rast se nuk mbikëqyren vazhdimisht.



## PARALAJMËRIME TË RËNDËSISHME DHE TË SIGURISË

- Pajisja nuk duhet të përdoret nga persona (përfshirë fëmijët) me aftësi të reduktuara fizike, shqisore ose mendore, ose me mungesë të përvojës dhe njohurive, përveç nëse u është dhënë mbikëqyrje ose udhëzime.
- Fëmijët duhet të jenë nën mbikëqyrje në mënyrë që të mos luajnë me pajisjen.
- Kjo pajisje mund të përdoret nga fëmijë të moshës 8 vjeç e më lartë dhe nga persona me aftësi të reduktuara fizike, shqisore ose mendore ose pa përvojë dhe njohuri nëse atyre u është dhënë mbikëqyrje ose udhëzim në lidhje me përdorimin e pajisjes në një mënyrë të sigurt dhe janë të aftë t'i kuptojnë rreziqet e përfshira.
- Fëmijët nuk duhet të luajnë me këtë pajisje.
- Pastrimi dhe mirëmbajtja e përdoruesit nuk duhet të bëhen nga fëmijët pa mbikëqyrje.

**! PARALAJMËRIM:** Pjesa e arritshme mund të nxehet gjatë përdorimit. Duhet pasur kujdes që të mos prekni elementet e ngrohjes brenda furrës. Fëmijët nën moshën 8 vjeç duhet të mbahen larg nëse nuk janë të mbikëqyrrur vazhdimisht.





- Dorezat dhe paneli i kontrollit mund të nxehen pas një periudhe të shkurtër gjatë përdorimit.

**! PARALAJMËRIM:** Sigurohuni që pajisja të jetë fikur para se të zëvendësoni llambën për të shmangur mundësinë e goditjes/ shokut elektrik.

- Pajisja nuk ka për qëllim të funksionojë me anë të një kohëmatësi të jashtëm ose një sistemi të veçantë të telekomandës.
- Mos përdorni pastrues të ashpër, gërryes ose kruajtës të mprehtë metali për të pastruar xhamin e derës së furrës pasi

ato mund të gërvishtin sipërfaqen, gjë që mund të rezultojë në copëtim të xhamit/ qelqit.

- Për furrën me një ventilator të inkorporuar, para pastrimit furra duhet të fiket para se të hiqni mbrojtësin e furrës dhe pas pastrimit, mbrojtësi duhet të zëvendësohet në përputhje me udhëzimet.
-  **PARALAJMËRIM:** Rrezik nga zjarri: Mos vendosni artikuj mbi/ në sipërfaqet e gatimit.
-  **PARALAJMËRIM:** Në rast se sipërfaqja është plasaritur, fiken pajsjes për të shmangur mundësinë e goditjes/ shokut elektrik.
- Mos e përdorni pajisjen me një kohëmatës të jashtëm ose me një sistem të veçantë të telekomandës.
- Mos përdorni pastrues me avull për pastrimin e pajisjes.
-  **PARALAJMËRIM:** Për të shmangur mundësinë e goditjes elektrike, sigurohuni që pajisja të jetë fikur para se të zëvendësoni llampën.
- Pajisja juaj është prodhuar në përputhje me të gjitha standardet dhe rregulloret e zbatueshme vendore dhe ndërkombëtare.
- Puna e mirëmbajtjes dhe riparimit duhet të kryhet vetëm nga teknikë të autorizuar të shërbimit. Puna e instalimit dhe riparimit që kryhet nga teknikë të paautorizuar mund të jetë e rrezikshme. Mos i ndryshoni ose modifikoni specifikimet e pajisjes në asnjë mënyrë. Mbrojtëset e papërshtatshme të pllakës mund të shkaktojnë aksidente.
-  **KUJDES:** Kjo pajisje është krijuar vetëm për gatimin e ushqimit dhe është menduar vetëm për përdorim shtëpiak në shtëpi. Nuk duhet të përdoret për ndonjë qëllim tjetër ose për ndonjë aplikim tjetër, siç është për përdorim jo shtëpiak, në një mjedis komercial ose për ngrohjen e një dhome.
- Mos përdorni dorezat e dyerve të furrës për të ngritur ose lëvizur pajisjen.

- Janë marrë të gjitha masat e mundshme për të garantuar sigurinë tuaj. Meqenëse xhami/ qelqi mund të thyhet, duhet të keni kujdes gjatë pastrimit për të shmangur gërvishtjet. Shmangni goditjen ose trokitjen e xhamit me aksesore.
- Sigurohuni që kordoni i furnizimit të mos jetë bllokuar ose dëmtuar gjatë instalimit. Mbajeni kabllon elektrike të furrës tuaj larg zonave të nxehta; mos i lini të prekin pajisjen. Mbajini ato larg anëve të mprehta dhe sipërfaqeve të nxehta Nëse kordoni i furnizimit është dëmtuar, ai duhet të zëvendësohet nga prodhuesi, agjenti i tij i shërbimit ose persona të kualifikuar në mënyrë të ngjashme për të parandaluar një rrezik.
- Kjo pajisje është vetëm për qëllime gatimi. Nuk duhet të përdoret për qëllime të tjera, për shembull ngrohja e dhomës. Të gjitha pajisjet tona janë vetëm për përdorim shtëpiak, jo për përdorim komercial.
- Mos i lini fëmijët të ngjiten në derën e furrës ose të ulen mbi të përderisa është e hapur.

### **Paralajmërime rreth instalimit**

- **PARALAJMËRIM:** Kjo pajisje duhet të tokëzohet! Një mjet shkëputjeje me të gjitha polët duhet të përfshihet në instalimet elektrike fikse në përputhje me rregullat e instalimeve elektrike.
- Ju lutemi gjeni informacionin e kërkuar si energji dhe vlerësime për tenxhere tuaj nga etiketa e vlerësimit që është prapa pajisjes.
- Mos e përdorni pajisjen përpara se ajo të instalohet plotësisht dhe të fiksohet në kabinet.
- Furra mund të jetë e vendosur në një kuzhinë, dhomë e ngrënies ose në një dhomë pranë shtratit, por jo në një dhomë që përmban një banjë ose dush.
- Furra duhet të furnizohet përmes një çelësi të përshtatshëm izolues të dy shtyllave, që ka ndarjen e kontaktit të paktën 3 mm në të gjitha shtyllat e vendosura në një pozicion të arritshëm lehtësisht ngjitur me njësinë.
- Para se të lidhni pajisjen tuaj, sigurohuni që kushtet e

shpërndarjes lokale (voltazhi dhe frekuenca e energjisë elektrike) dhe specififikimet e pajisjes janë të përshtatshme.

- Specifikimet për këtë pajisje janë të shënuara në etiketë.
- Pajisja duhet të instalohet nga një teknik i autorizuar. Prodhuesi nuk është përgjegjës për ndonjë dëm që mund të shkaktohet nga vendosja dhe instalimi i dëmtuar nga njerëz të paautorizuar.
- Kur pajisja është e çpaketuar, sigurohuni që ajo të mos jetë dëmtuar gjatë transportit. Në rast të ndonjë defekti mos përdorni pajisjen dhe menjëherë kontaktoni një agjent të kualifikuar të shërbimit. Materialet e përdorura për paketim (najloni, staplerët, polisteroli, etj.) mund të jenë të dëmshëm për fëmijët dhe ato duhet të mblidhen dhe hiqen menjëherë.
- Mbroni pajisjen tuaj nga atmosfera. Mos e ekspozoni ndaj efekteve të tilla si dielli, shiu, bora, pluhuri ose lagështia e tepërt.
- Çdo material (d.m.th. dollapët) rreth pajisjes duhet të jetë në gjendje të përballojë një temperaturë minimale prej 100°C.

### Gjatë përdorimit

- Kur përdorni për herë të parë furrën tuaj mund të vëreni një erë të lehtë. Kjo është krejtësisht normale dhe shkaktohet nga materialet izoluese në elementët e ngrohësit. Ne sugjerojmë që, para se të përdorni furrën tuaj për herë të parë, ta lini bosh dhe ta vendosni në temperaturën maksimale për 45 minuta. Sigurohuni që mjedisi në të cilin është instaluar produkti të jetë i ajrosur mirë. Kini kujdes kur hapni derën e furrës gjatë ose pas gatimit. Avulli i nxehtë nga furra mund të shkaktojë djegie.
- Mos vendosni materiale të ndezshme ose të djegshme në ose pranë pajisjes kur ajo është duke funksionuar/ punuar.
- Përdorni gjithmonë doreza furre për të hequr dhe vendosur ushqimin në furrë.
- **KUJDES:** Procesi i gatimit duhet të mbikëqyret. Një proces i gatimit afatshkurtër duhet të mbikëqyret vazhdimisht.
- Mos e lini shporetin pa mbikëqyrje përderisa gatueri me vajra të ngurta ose të lëngëta. Ato mund të marrin flakë në kushte ekstreme të ngrohjes. **Asnjëherë mos derdhni ujë** në flakë që shkaktohen nga vaji, përkundrazi fiken tenxheren dhe



mbulojeni enën me kapakun e saj ose një batanije zjarri.

- Nëse produkti nuk përdoret për një periudhë të gjatë kohore, fikni çelësin kryesor të kontrollit. Fikni valvulën e gazit kur pajisjet e gazit nuk përdoret.
- Sigurohuni që dorezat e kontrollit të pajisjes janë gjithmonë në pozicionin "0" (ndalesa) kur nuk është duke u përdorur.
- Sirtarët anojnë kur tërhiqen. Kini kujdes që të mos derdhni dhe mos hidhni ushqim të nxehtë përderisa e hiqni atë nga furrat.
- Mos vendosni asgjë në derën e furrës kur ajo është e hapur. Kjo mund të prish balancin e furrës ose të dëmtojë derën.
- Mos vendosni sende të rënda ose të ndezshme (p.sh. najlon, qese plastike, letër, leckë, etj.) brenda sirtarëve. Kjo përfshin enë gatimi me pajisje plastike (p.sh. doreza).
- Mos varni peshqirë, mbulesa enësh ose rroba tek pajisja ose dorezat e saj.

### **Pastrimi dhe Mirëmbajtja**

- Sigurohuni që pajisja juaj të jetë fikur në rrjetin elektrik përpara se të kryeni ndonjë operacion pastrimi ose mirëmbajtjeje.
- Mos i hiqni dorezat e kontrollit për të pastruar panelin e kontrollit.
- Për të ruajtur efikasitetin dhe sigurinë e pajisjes suaj, ju rekomandojmë që të përdorni gjithmonë pjesë këmbimi origjinale dhe të telefononi agjentët tanë të autorizuar të shërbimit në rast nevojë.
- Mos u përpiqni të riparoni pajisjen vetë, ju lutemi kontaktoni një qendër të autorizuar shërbimi. Kontaktoni një qendër të autorizuar të shërbimit dhe insistoni në përdorimin e pjesëve rezervë origjinale.

### **POZICIONI I PAJISJES**

Para se të filloni të përdorni pajisjen, ju lutemi lexoni me kujdes kapitullin **"PARALAJMRIME TË RËNDËSISHME DHE SIGURIA"**!

**Para se të përdorni furrën, ju lutemi hiqni të gjitha shiritat e**

ndezshëm, polisterol ose çdo material tjetër ambalazhi. Merrni gjithashtu manualin e përdorimit dhe materiale të tjera të ndezshme nga pajisja.

Kjo pajisje duhet të përdoret vetëm pasi ta keni instaluar në dollapin e kuzhinës ose në bazë.

Lejoni çkyçjen e pajisjes pas instalimit, me prizë të qasshme ose kaloni në instalimet elektrike fikse.

## PANELI I KONTROLLIMIT

### Funksioni i Gatimit

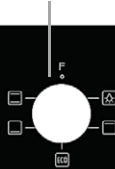

### Doreza e Temperatures

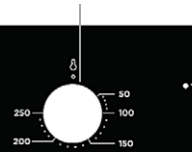

VIVAX  
inox-emia

Simboli	Përshkrimi i funksionimit
	Lampa e furrës: E cila ju mundëson të observoni për të parë progresin e pjekjes pa pasur nevojë që ta hapni derën. Llampa e furrës do të hapet për të gjitha funksionet e gatimit, përveç funksionit ECO.
	Ngrohësi i sipërme: Elementi i sipërm i ngrohjes po punon.
	Gatimi konvencional: Ngrohëset nga pjesa e sipërme dhe e poshtme në mënyrë të njëtrajtshme ngrohin ushqimin e ekspozuar. Pjekja dhe skuqja është e mundshme vetëm në një nivel të vetëm.
	Ngrohësi i poshtëm: Nxehtësia aplikohet vetëm nga ana e poshtme e furrës. Përdoreni këtë mundësi për të pjekur pjesën e poshtme të ushqimit në furrë. Ky funksion është i përshtatshëm për receta të gatimit të ngadalshëm, për t'i ngrohur shujtat.
	Për energji- gatim/ pjekje e ruajtur. Përgaditja e përbërsve të përzgjedhur në një mënyrë të lehtë, dhe nxehtësia vije nga pjesa e sipërme si dhe nga pjesa e poshtme.

Vërejtje: Disa funksione mund të mos jenë të qasshme në modelin tuaj.

## UDHËZIMET E FUNKSIONIMIT

Përdorimi i pajisjes është shumë i thjeshtë.

1. Zgjidhni funksionin e gatimit
2. Vendosni temperaturën
3. Vendosni ushqimin që dëshironi të gatuar në furrë në një provë të nivelit korrespondues.
4. Pasi të ketë përfunduar gatimi, sigurohuni që të fikni furrën duke i kthyer të gjitha kontrollat në pozicionin e fikur "0".

**Shënim:** Për të kursyer energji, mund të fikni furrën para se të përfundojë gatimi. Nxehtësia e mbetur mban temperaturën e lartë në furrë për disa kohë.

## PAJISJE SHITESË PËRCJELLËSE

**Raft me tel \*:** Për skarë, pjata, tigan për tortë me sende për pjekje dhe tiganisje

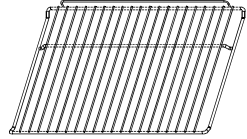

**Kllapa rrëshqitëse \*:** Për gatimin e ushqimit me madhësi më të madhe, këto shina mbajtëse rafti në anët e djathtë dhe të majtë të furrës mund të hiqen, enët dhe tabaka mund të vendosen në dyshemënë e furrës, duke përdorur funksione si tiganisje rrezatuese, tiganisje e dyfishtë, tigan i dyfishtë me ventilim.

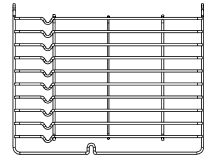

**SHENIM:** Kur vendosni enët në dyshemënë e furrës, ju lutem Mos përdorni funksione me ngrohësin e poshtëm për të parandaluar mbledhjen e nxehtësisë në pjesën e poshtme.

(vetëm për modele specifike)

**Tigan universal \*:** Për gatimin e sasive të mëdha të ushqimit si ëmbëlsira me lagështi, ëmbëlsira, ushqime të ngrira etj., ose për mbledhjen e yndyrave / derdhjeve dhe lëngjeve të mishit.

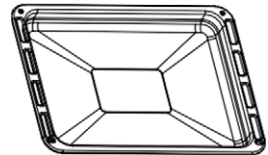

**Vrapues teleskopik \*:** Disa modele mund të kenë vrapues teleskopik për të lehtësuar përdorimin e furrës. Këto mbajtëse teleskopike dhe kllapa rrëshqitëse mund të çmontohen duke hequr vidat e përdorura për ta rregulluar atë. Pas çmontimit, enët dhe tabaka mund të vendosen në dyshemënë e furrës, duke përdorur funksione si tiganisje rrezatuese, tiganisje e dyfishtë, skarë e dyfishtë me ventilim.

**VËREJTJE:** Kur vendosni enët në dyshemënë e furrës, ju lutem **MOS** të përdorni funksione me ngrohësin e poshtëm për të parandaluar mbledhjen e nxehtësisë në pjesën e poshtme.

(Vetëm modelet specifike)

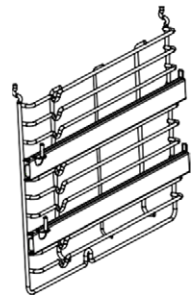

**Vërejtje:** Disa aksesorë janë listuar si një opsion. Pajisja e juaj mund të mos i përmbajë të gjithë aksesorët e listuar.

## PARALAJMËRIM RRETH VENDOSJES SË RAFTEVE

Për të siguruar që raftet e furrës të funksionojnë në mënyrë të sigurt, vendosni saktë raftet në mes të hapësirave anësore. Raftet dhe tava mund të përdoren vetëm në mes të shtresave të para dhe të pesta.

Raftet duhet të përdoren në drejtimin e duhur, kjo do të sigurojë që gjatë largimit/ heqjes së kujdeshme të raftit ose tabakut, sendet e nxehta ushqimore të mos rrëshqasin jashtë.

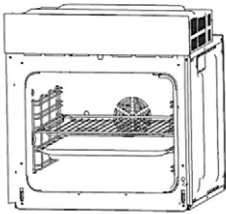

OSE

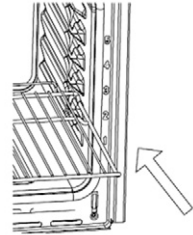
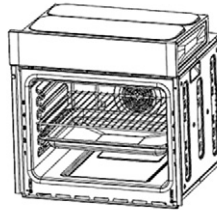

## ZËVENDËSIMI I POQIT/ LLAMPËS

Për ta zëvendësuar, procesi është si në vijim:

1. Shkëputni rrymën nga priza e rrymës elektrike ose fikni ndërprerësin e daljes në rrjetin e njësisë.
2. Zhvidhosni mbulesën e llampës së xhamit duke e kthyer në drejtim të kundërt të akrepave të ores (vini re, mund të jetë e ngurtë) dhe zëvendësoni llampën me një llampë të re të të njëjtit lloj.
3. Vidhosni (screw) mbulesën e llampës së qelqit përsëri në vend.

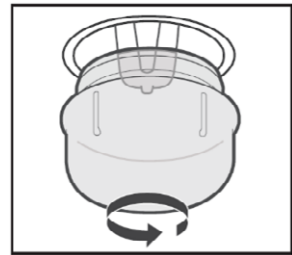

**VËREJTJE:** Përdorni vetëm llampa halogjene 25-40W/220V-240V , T300°C .

## HAPJET E VENTILIMIT (vetëm modelet pa ventilator ftohës)

**VËREJTJE:**

Për shkak të mungesës së motorit të ventilatorit të ftohjes, furra do të shterojë drejtpërdrejt përmes hapjeve të ventilimit në pjesën e poshtme të dorezës.

**Ju lutemi bëni shumë kujdes ndaj temperaturës së lartë gjatë përdorimit.**

Hapjet e Ventilimit

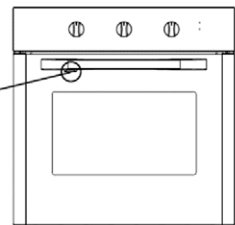

## INSTALLATION

### Lidhjet Elektrike

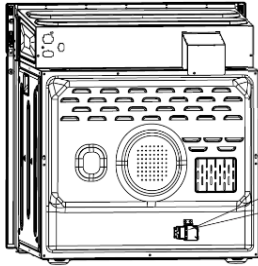

Terminali Neutral i  
Telit të kaltër

E gjelbërt/ E  
verdhe Terminali  
Tokësor

Teli i kaftë i Terminalit të  
drjetpërdrejtë (live)

**PARALAJMËRIM**  
Para cilësdo lidhje,  
çkyçuni nga furnizimi  
kryesor i energjisë!

Një mjet shkëputjeje me të gjitha polet duhet të përfshihet në instalimet elektrike fikse në përputhje me rregullat e instalimeve elektrike.

### Vendosni furrën në zbraztirën e dollapit/ kabinetit

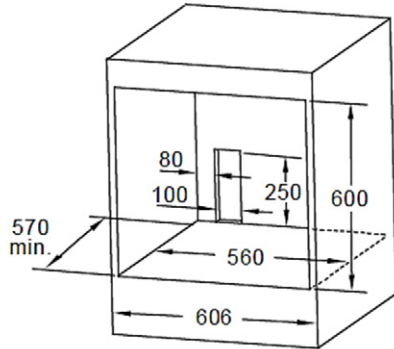
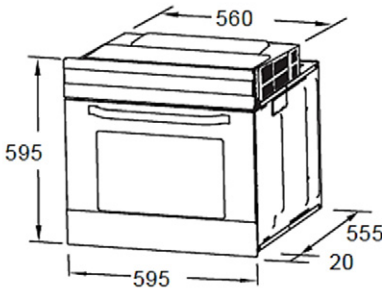

1. Vetëm devijimet plu/ shtesë janë të pranueshme për të gjithë dimensionin.
  2. Kabineti/ Rafti nuk përfshin ndërprerësin ose prizën e rrymës.
1. Hapeni derën e furrës.
  2. Mbërtheni/ Shtërngoni furrën në dollapin e kuzhinës me dy distanca "A" të cilat përshtaten me vrimat në kornizën e furrës dhe përshtaten me dy vidat "B".

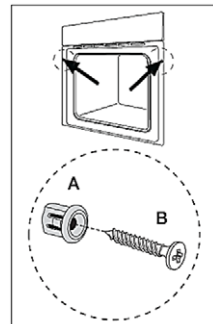

## Receta për mënyren/ modalitetin ECO

Recetat	Temperatura (°C)	Niveli	Koha (min)	Para-ngrohje
Gratin me patate dhe djath	180	1	90-100	Jo
Cheese Cacke/ Torte me djath	160	1	100-150	Jo
Pjesë mishi	190	1	110-130	Jo

## TRANSPORTI

Në rast se keni nevojë të transportoni produktin, përdorni paketimin origjinal të produktit dhe mbajeni atë duke përdorur kutinë e tij origjinale. Ndiqni shenjat e transportit në paketim. Ngjithni të gjitha pjesët e pavarura në produkt për të parandaluar dëmtimin e produktit gjatë transportit.

Nëse nuk keni paketimin origjinal, përgatitni një kuti karroce në mënyrë që pajisja, veçanërisht sipërfaqet e jashtme të produktit, të mbrohen nga dëmtimet e jashtme.

## MIRËMBAJTJA dhe PASTRIMI

- Shkëputni prizën që furnizon energjinë elektrike për furrën nga priza.
- Përderisa furra është duke funksionuar ose pak pasi ajo fillon të funksionojë, ajo është jashtëzakonisht e nxehtë. Ju duhet të shmangni preken nga elementët e ngrohjes.
- Asnjëherë mos pastroni pjesën e brendshme, panelin, kapakun, tabakanë dhe të gjitha pjesët e tjera të furrës me mjetet si furça e fortë, rrjeta pastruese ose thika. Mos përdorni mjete gërryese, gërvishtëse dhe detergjentë.
- Pasi të keni pastruar pjesët e brendshme të furrës me një leckë sapuni, shpëlajeni atë dhe më pas thajeni mirë me një leckë të butë.
- Pastroni sipërfaqet e xhamit me mjete speciale për pastrimin e xhamit.
- Mos e pastroni furrën tuaj me pastrues avulli.
- Para se të hapni kapakun e sipërm të furrës, pastroni lëngun e derdhur nga kapaku. Gjithashtu, para se të mbyllni kapakun, sigurohuni që pllaka e shporetit të jetë ftohur mjaftueshëm.
- Asnjëherë mos përdorni agjentë të ndezshëm si acid, hollues dhe benzinë kur pastroni furrën tuaj.
- Mos lani asnjë pjesë të furrës tuaj në enëlarëse.

Pastroni pjesën e brendshme të furrës pas çdo përdorimi. Kur furra është akoma e ngrohtë, heqja e depozitave është më e lehtë. Për pastrim, mund të përdorni ujë të ngrohtë me një detergjent ose disa nga agjentët pastrues të furrës me spërkatje. Mos e spërkatni substancën pastruese drejtpërdrejt në ngrohësin ose pjesët e dyshekëve brenda furrës sepse mund të dëmtoni materialin dhe gjithmonë lexoni udhëzimet e

prodhuesit për pastrim. Pastroni tabaka dhe pllaka në furrë me ujë të ngrohtë dhe detergjent.

Pastroni mbetjet me një pastrues pudër gërryes të lehtë.

Asnjëherë mos i mbuloni pjesët e furrës me letër alumini. Kjo mund të rezultojë në mbinxehje e cila mund të ndikojë në rezultatin e pjekjes dhe të dëmtojë smaltin e furrës.

## ZGJIDHJA E PROBLEMEVE



Në rast se keni ende ndonjë problem me pajisjen tuaj edhe pasi të keni kontrolluar këto hapa themelorë të zgjidhjes së problemit, ju lutemi kontaktoni një person të autorizuar të shërbimit ose një teknik të kualifikuar.

Problemi	Shkaktari i Mundshëm	Zgjidhja
Furra nuk është duke u ndezur.	Fuqia/ rryma është fikur.	Kontrolloni në rast se ka furnizim me rrymë. Poashtu kontrolloni në rast se pajisjet e tjera të kuzhinës janë duke funksionuar.
Nuk ka nxehtësi apo furra nuk është duke u ngrohur.	Kontrolluesi i temperaturës së furrës është vendosur në mënyrë jo të saktë. Dera e furrës ka qenë e hapur.	Kontrolloni në rast se doreza e kontrolluesit të temperaturës së furrës është vendosur saktë.
Pjekja nuk është e njejtë/ proporcionale brenda furrës.	Raftet e furrës janë pozicionuar në mënyrë jo të saktë.	Kontrolloni që temperaturat e rekomanduara dhe pozicionet e rafteve të jenë duke u shfrytëzuar. Mos e hapni shpesh derën e furrës përveç në rast se jeni duke gatuar diçka që hapja e derës është e domosdoshme. Nëse e hapni shpesh derën, temperatura e brendshme do të jetë më e ulët dhe kjo do të ndikojë në rezultatin e gatimit tuaj.
Ndriçimi i furrës (në rast se është e qasshme) nuk është duke funksionuar.	Llampa/ Ndriçimi ka dështuar. Furnizimi Elektrik është çkyçur ose është fikur.	Zëvendësoni llambën sipas udhëzimeve. Sigurohuni që furnizimi elektrik të jetë i qarkullueshëm nga e gjithë priza elektrike.
Ventilatori i furrës (nëse është në dispozicion) është i zhurmshëm.	Raftat e furrës janë duke u lëkundur/ dridhur.	Kontrolloni se furra është nivelizuar. Kontrolloni që raftet dhe çdo gatim të mos jenë të lëkundshme ose në kontakt me panelin e pasmë.



## KËSHILLA PËR KURSIMIN E ENERGJISË SË FURRËS

- Përgaditni shujtat së bashku për aq sa është e mundshme.
- Shkurtojeni Kohën e ngrohjes paraprake.
- Mos e stërzgjatni kohën e gatimit.
- Mos harroni që ta fikni furrën pasi ta keni përfunduar gatimin.
- Mos e hapni derën gjatë periudhës së gatimit.

## INFORMACIONET TEKNIKE

Modeli	<b>BO-654PH G</b>
Lloji i Furrës	Elektrike
Furnizimi me rrymë	220-240V~ 50-60Hz
Madhësia e Produktit	595 x 595 x 575mm
Dimensionet e Montimit	560 x 600 x 570mm
Volumi i zgavrës	71L
Fuqia	2,1 kW
Programet e Gatimit	4 + Ndryçimi
Kohëmatësi	-
Ventilatori Konveksional	-
Ventilatori Ftohës	-

## Asgjësimi i Pjisjeve Elektrike dhe Elektronike



Për të mbrojtur mjedisin tonë dhe për të ricikluar lëndët e para të përdorura sa më plotësisht që të jetë e mundur, konsumatori i kërkohet të kthejë pajisjet e pa shërbyeshme në sistemin e mbledhjes publike për elektrike dhe elektronike.

Simboli i kryqëzuar tregon se ky produkt duhet të kthehet në pikën e grumbullimit të mbetjeve elektronike për ta ushqyer atë duke e bërë reciklimin më të mirë të mundshëm të lëndës së parë.

Duke siguruar këtë produkt ju do të parandaloni efektet e mundshme negative në mjedis dhe në shëndetin e njeriut, të cilat përndryshe mund të shkaktohen për shkak të hedhjes jo të duhur të këtij produkti. Me reciklimin e materialeve nga ky produkt, ju do të ndihmoni në ruajtjen e një mjedisi të shëndetshëm dhe burimeve natyrore. Për informacion të detajuar në lidhje me mbledhjen e produkteve EE kontaktoni shitësin ku e keni blerë produktin.

## Deklarata Evropiane e Përputhshmërisë (EU Declaration)

Kjo pajisje është prodhuar në përputhje me standardet e zbatueshme Evropiane dhe në përputhje me të gjitha Direktivat dhe Rregulloret në fuqi.



Deklarata e BE-së e konformitetit mund të shkarkohet nga vegëza vijuese:

[www.msan.hr/dokumentacijaartikala](http://www.msan.hr/dokumentacijaartikala)

## BO-654PH G

SLO

Navodila za uporabo

Garancijski list / Servisna mesta



Spoštovani kupec,

Kosi embalaže (plastične vrečke, polistiren itd.) ne smejo biti na dosegu otrok, saj so lahko potencialno nevarni. Prosimo, da embalažo preiščete in odvržete na ustrezen način.

V ta namen priporočamo, da pred uporabo izdelka natančno preberete celoten priročnik in ga shranite kot referenco za nadaljnjo uporabo. Če napravo prenesete na tretjo osebo, predajte tudi ta priročnik novemu lastniku, da bo poznal funkcije naprave in opozorila, pomembna za varno uporabo naprave.

**TA NAPRAVA SE MORA NAMESTITI V SKLADU Z VELJAVNIMI PREDPISI IN SE LAHKO UPORABLJA SAMO V DOBRO PREZRAČENIH PROSTORI. PREBERITE NAVODILA PRED MONTAŽO ALI UPORABO TE NAPRAVE**



### **VZDRŽEVANJE**

Ko pečico prvič vklopite, lahko oddaja neprijeten vonj. Razlog za to je vezivno sredstvo, ki se uporablja za izolacijske plošče v pečici.

Prosimo, zaženite nov prazen izdelek s konvencionalno funkcijo kuhanja, 250 °C, 90 minut, da očistite nečistoče olja v notranjosti pečice.

Med prvo uporabo je povsem normalno, da bo izhajal dim in vonjave. Če se to zgodi, samo počakajte, da se vonj prezrači, preden hrano vstavite v pečico.



### **OPOZORILO:**

Naprava in njeni dostopni deli se med uporabo segrejejo. Paziti je treba, da se ne dotikate grelnih elementov. Otroke, mlajše od 8 let, držite proč, razen če jih nenehno nadzirate.



## POMEMBNA OPOZORILA IN VARNOST OPOZORILA

- Naprave ne smejo uporabljati osebe (vključno z otroki) z zmanjšanimi fizičnimi, senzoričnimi ali duševnimi sposobnostmi ali pomanjkanjem izkušenj in znanja, razen če so pod nadzorom ali delujejo v skladu z navodili.
- Otroci morajo biti pod nadzorom, da se ne igrajo z aparatom.
- To napravo lahko uporabljajo otroci, starejši od 8 let in osebe z zmanjšanimi fizičnimi, čutilnimi ali mentalnimi zmožnostmi ali osebe brez izkušenj ali znanja, če so pravilno nadzorovani(e) ali če so prejeli(e) navodila o varni uporabi naprave in razumejo tveganje, ki ga s tem prevzemajo.
- Otroci se ne smejo igrati z napravo.
- Otroci čiščenja in uporabniškega vzdrževanja ne smejo izvajati brez nadzora.





 **OPOZORILO:** Dostopni del se lahko med uporabo segrejejo. Paziti je treba, da se ne dotikate grelnih elementov. Otroci, mlajši od 8 let, morajo biti pod stalnim nadzorom.



- Ročaji in nadzorna plošča se lahko v kratkem času med uporabo segrejejo.

 **OPOZORILO:** Preden zamenjate žarnico, se prepričajte, da je naprava izključena, da ne pride do električnega udara.

- Ta naprava ni namenjena za upravljanje s pomočjo zunanje daljinskega upravljalnika ali ločenega sistema za daljinsko upravljanje.
- Za čiščenje stekla vrat pečice ne uporabljajte močnih abrazivnih čistil ali ostrih kovinskih strgal, saj lahko ta površinsko opraskajo steklo, kar lahko povzroči razbitje stekla.
- Pri pečici z vgrajenim ventilatorjem je treba pred čiščenjem pečico izključiti, preden odstranite zaščitno pečico, po čiščenju pa zaščitno zamenjati v skladu z navodili.

-  **OPOZORILO:** Nevarnost požara: Ne shranjujte predmetov na kuhalnih površinah.
  -  **OPOZORILO:** Če je površina razpokana, izključite aparat, da preprečite možnost električnega udara.
  - Naprave ne uporabljajte z zunanjim časovnikom ali ločenim daljinskim upravljalnikom.
  - Za čiščenje naprave ne uporabljajte parnih čistilcev.
  -  **OPOZORILO:** Da se izognete možnosti električnega udara, pred zamenjavo žarnice poskrbite, da je naprava izključena.
  - Vaša naprava je izdelana v skladu z vsemi veljavnimi lokalnimi in mednarodnimi standardi in predpisi.
  - Vzdrževanje in popravila smejo izvajati samo pooblašteni serviserji. Montaža in popravila izvedena s strani nepooblaščenih tehnikov so lahko nevarna. Na noben način ne spreminjajte naprave ali njenih specifikacij. Neustrezna zaščita kuhalne plošče lahko povzroči nesrečo.
-  **POZOR:** Ta aparat je zasnovan samo za kuhanje hrane in je namenjen samo domači gospodinjski uporabi. Ne sme se uporabljati za noben drug namen ali kakršno koli drugo uporabo, na primer za negospodinjsko uporabo, v komercialnem okolju ali za ogrevanje prostora.
- Ne uporabljajte ročajev vrat pečice za dvigovanje ali premikanje naprave.
  - Za vašo varnost so bili sprejeti vsi možni ukrepi. Ker lahko steklo počni, je treba med čiščenjem paziti, da se ga ne opraska. Izogibajte se udarcem ali trkanju po steklu z dodatki.
  - Prepričajte se, da napajalni kabel med namestitvijo ni upognjen ali poškodovan. Električni kabel pečice držite stran od vročih predelov; ne dovolite, da se kabel dotika naprave. Hranite kabel stran od ostrih stranic in ogrevanih površin. Če je napajalni kabel poškodovan, ga mora zamenjati proizvajalec, njegov serviser ali podobno usposobljena oseba, da se prepreči nevarnost.

- Ta naprava je namenjena samo kuhanju. Ne sme se uporabljati za druge namene, na primer za ogrevanje prostorov. Vsi naši aparati so namenjeni samo za domačo uporabo in ne za komercialno uporabo.
- Otroci ne smejo plezati na vrata pečice ali sedeti na njih, ko so ta odprta.

### **Opozorila ob namestitvi**

- **OPOZORILO:** Naprava mora biti ozemljena! V fiksno ožičenje mora biti vgrajeno vsepolno sredstvo za odklop v skladu s pravili ožičenja
- Poiščite zahtevane informacije, saj so moč in nazivne vrednosti vašega štedilnika navedene na nalepki, ki se nahaja na zadnjem delo aparata.
- Naprave ne uporabljajte, dokler ni popolnoma nameščena in pritrjena v omaro.
- Pečica je lahko nameščena v kuhinji, kuhinji / jedilnici ali spalnici, ne sme pa biti nameščena v sobi s kadjo ali prho.
- Pečica se mora napajati prek ustreznega dvopolnega izolirnega stikala z razdaljo stikov najmanj 3 mm na vseh polih, nameščenih v lahko dostopnem položaju ob enoti.
- Pred priključitvijo naprave se prepričajte, da so lokalni distribucijski pogoji (električna napetost in frekvenca) in specifikacije naprave združljivi.
- Specifikacije te naprave so navedene na nalepki.
- Napravo mora namestiti pooblaščen tehnik. Proizvajalec ni odgovoren za kakršno koli škodo, ki bi jo lahko povzročila napačna namestitvev in namestitvev, izvedena s strani nepooblaščenih oseb.
- Ko je aparat razpakiran, se prepričajte, da se med prevozom ni poškodoval. V primeru kakršne koli okvare, naprave ne uporabljajte in takoj pokličite usposobljenega serviserja. Materiali, ki se uporabljajo za pakiranje (najlon, spenjalci, stiropor itd.), so lahko škodljivi za otroke, zato jih je treba takoj zbrati in odstraniti.

- Napravo zaščitite pred atmosferskimi vplivi. Ne izpostavljajte je vplivom, kot so sonce, dež, sneg, prah ali prekomerna vlaga.
- Vsi materiali (npr. omare) okoli naprave morajo biti sposobni prenesti temperaturo najmanj 100°C.

## Med uporabo

- Ko prvič uporabite pečico, lahko zavonjate rahel vonj. To je povsem normalno in je posledica izolacijskih materialov na grelnih elementih. Predlagamo, da pečico pred prvo uporabo pustite prazno in jo za 45 minut nastavite na najvišjo temperaturo. Prepričajte se, da je okolje, v katerem je izdelek nameščen, dobro prezračeno. Bodite previdni pri odpiranju vrat pečice med kuhanjem ali po njem. Vroča para iz pečice lahko povzroči opekline.
- Med delovanjem naprave ali blizu nje ne postavljajte vnetljivih ali gorljivih materialov.
- Za odstranjevanje in zamenjavo hrane v pečici vedno uporabljajte kuharske rokavice.
- **POZOR:** Postopek kuhanja je treba nadzorovati. Kratkoročni postopek kuhanja je treba stalno nadzorovati.
- Med kuhanjem s trdnimi maščobami ali tekočimi olji ne puščajte štedilnika brez nadzora. V ekstremnih pogojih segrevanja se maščobe lahko vnamejo. **Nikoli ne vlivajte vode** na ogenj, ki ga povzroči olje, štedilnik izključite in ponev pokrijte s pokrovom ali požarno odejo.
- Če izdelka ne boste uporabljali dlje časa, izklopite glavno krmilno stikalo. Zaprite plinski ventil, ko plinske naprave niso v uporabi.
- Prepričajte se, da so gumbi za upravljanje naprave vedno v položaju "0" (stop), ko naprava ni v uporabi.
- Ko se pladnji izvlečejo, se lahko nagnejo. Pazite, da ne boste razlili ali spustili vroče hrane, medtem ko jo boste odstranjevali iz pečice.



- Na vrata pečice ne odlagajte ničesar, ko so ta odprta. To namreč lahko povzroči neuravnoteženost pečice ali poškoduje vrata.
- V predal ne odlagajte težkih ali vnetljivih predmetov (npr. najlon, plastična vrečka, papir, krpe itd.). Sem spada tudi posoda s plastičnimi dodatki (npr. ročaji).
- Ne obešajte brisač, kuhinjskih krp ali oblačil na aparat ali ročaje.

### **Med čiščenjem in vzdrževanjem**

- Pred čiščenjem ali vzdrževanjem se prepričajte, da je naprava izključena iz omrežja.
- Za čiščenje nadzorne plošče ne odstranjajte krmilnih gumbov.
- Da bi ohranili učinkovitost in varnost vaše naprave, priporočamo, da vedno uporabljate originalne nadomestne dele in po potrebi pokličete pooblašcene servisne agente.
- Naprave ne poskušajte popravljati sami, obrnite se na pooblaščen servis. Obrnite se na pooblaščen servis in vztrajajte pri uporabi originalnih nadomestnih delov

## **POLOŽAJ NAPRAVE**

Preden začnete uporabljati aparat, si natančno preberite poglavje „**POMEMBNA IN VARNOSTNA OPOZORILA!**“

**Pred uporabo pečice odstranite vse vnetljive trakove, stiropor ali druge embalažne materiale. Iz naprave odstranite tudi navodila za uporabo in druge vnetljive materiale.**

**Ta naprava naj se uporablja šele po namestitvi v kuhinjsko omarico ali na podstavek.**

**Po namestitvi omogočite odklop naprave z dostopnim vtičem ali stikalom v fiksni napeljavi.**



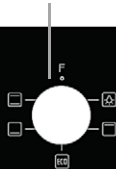

## NADZORNA PLOŠČA

Funkcija pečenja

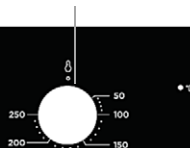

Gumb za temperaturo



Simbol	Opis funkcije
	Žarnica v pečici: Uporabniku omogoča, da lahko opazuje potek kuhanja, ne da bi pri tem odprl vrata. Lučka pečice bo svetila pri vseh funkcijah kuhanja, razen pri funkciji ECO.
	<b>Zgornji grelec:</b> vklopljen je le zgornji skriti grelec. To funkcijo uporabite za močnejše pečenje na zgornji strani (zapečenje zgornje strani).
	Običajno kuhanje: Grelca z zgornje in spodnje strani enakomerno segrejeta hrano. Peka in praženje sta možna samo na enem nivoju.
	<b>Spodnji grelec:</b> Toploto oddaja le spodnja stran pečice. To možnost uporabite za porjavitev na spodnji strani hrane. Ta funkcija je primerna za recepte počasnega kuhanja ali za pogrevanje obrokov.
	Za energetske varčno kuhanje. Izbrane sestavine kuhamo nežno, toplota pa prihaja na hrano od zgoraj in spodaj.

## NAVODILA ZA UPORABO

Uporaba naprave je zelo preprosta:

1. Izberite Funkcijo pečenja
2. Nastavite temperaturo pečenja in po potrebi pečico pustite zaprto nekaj minut, da se ogreje.
3. Hrano, ki jo želite peči, položite v pečico na vodilo, primerno za vrsto hrane, ki jo pečete
4. Ko je peka končana, pečico izključite tako, da vse krmilnike obrnete v položaj za izklop "0".

**Opomba:** Za varčevanje z energijo lahko pečico izklopite, preden je peka končana. Preostala toplota nekaj časa ohranja visoko temperaturo v pečici.

## DODATKI

**Mreža \***: Za žar, posode, pekače s predmeti za praženje in peko na žaru

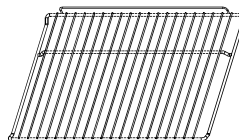

**Drсни nosilec \***: Za kuhanje hrane večje velikosti lahko te nosilce za police na desni in levi strani pečice odstranite, posodo in pladenj lahko položite na tla pečice z uporabo funkcij, kot so Radiant grill (Žar s sevanjem), Double grill (dvojni žar), Double grill (dvojni žar) z ventilatorjem

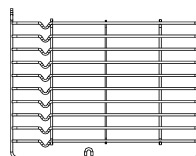

**OPOMBA**: Ko posodo postavljate na tla pečice, *prosimo NE uporabite funkcije s spodnjim grelcem, da preprečite zbiranje toplote na dnu.*  
(samo za določene modele)

**Univerzalna ponev \***: Za kuhanje večjih količin hrane, kot so vlažne torte, pecivo, zamrznjena hrana itd., ali za zbiranje maščob / razlitij in mesnih sokov.

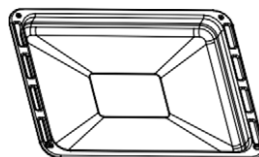

**Teleskopsko vodilo \***: Nekateri modeli lahko s teleskopskimi vodili olajšajo uporabo pečice. Ta teleskopska vodila in drsne nosilce je mogoče razstaviti tako, da odvijete vijake, s katerimi jih pritrdite. Po demontaži lahko posodo in pladenj položite na tla pečice z uporabo funkcij, kot so Radiant grill, Double žar, Double žar z ventilatorjem.

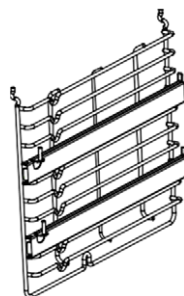

**OPOMBA**: Ko posodo postavljate na tla pečice, *prosimo NE uporabite funkcije s spodnjim grelcem, da preprečite zbiranje toplote na dnu.*

(samo za določene modele)

\* **Opomba**: Nekateri dodatki so navedeni kot dodatna oprema. Vaša naprava morda ne vsebuje vse navedene dodatne opreme.

## OPOZORILO ZA NAMESTITEV POLICE

Za zagotovitev varnega delovanja polic pečice je nujna pravilna postavitev polic med stranski tirnici. Police in pekače lahko uporabljate samo med prvim in petim nivojem.

Police je treba uporabljati v pravi smeri, saj bodo poskrbele, da med previdnim odstranjevanjem police ali pekača vroča hrana ne bo zdrsnila ven.

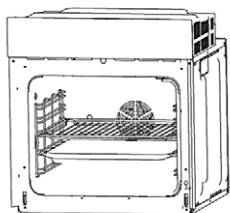

ALI

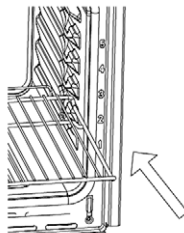
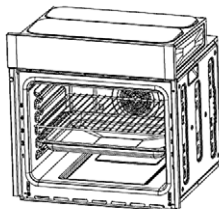

## ZAMENJAVA ŽARNICE

Za zamenjavo, delujte na naslednji način:

1. Odklopite električno vtičnico ali izključite odklopnik električne vtičnice enote.
2. Odvijte stekleni pokrov svetilke tako, da ga zasukate v nasprotni smeri urnega kazalca (upoštevajte, da je morda trdno pritrjen) in zamenjajte žarnico z novo žarnico iste vrste.
3. Stekleni pokrov svetilke privijte nazaj na svoje mesto.

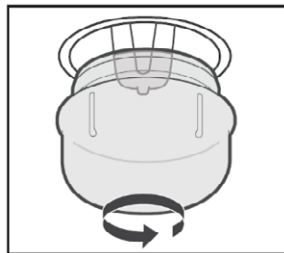

**OPOMBA:** Uporabljajte samo halogenske žarnice 25-40W / 220V-240V, T300 ° C.

## PREZRAČEVALNE ODPRTINE (samo modeli brez hladilnega ventilatorja)

**OPOMBA:**

Ker motorja ventilatorja za hlajenje ni, se bo pečica prezračevalna neposredno skozi prezračevalne odprtine na dnu ročaja.

**Prosimo, pazite glede visoke temperature med uporabo.**

Odprtine za prezračevanje

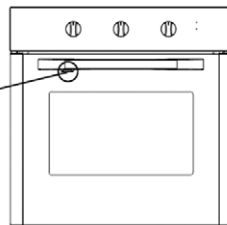

## NAMESTITEV

### Električna priključitev

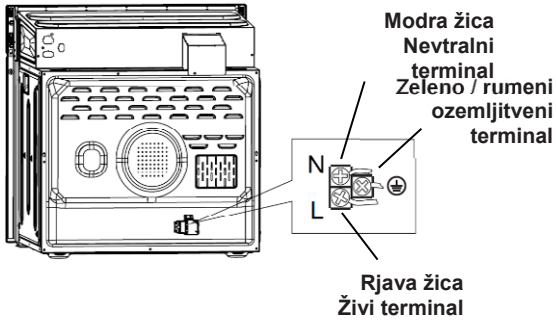

**OPOZORILO**  
Pred kakršno koli  
povezavo, odklopite  
glavno napajanje!

V fiksno ožičenje mora  
biti vgrajeno vsepolno  
sredstvo za odklop v  
skladu s pravili ožičenja

### Pečico namestite v odprtino omare

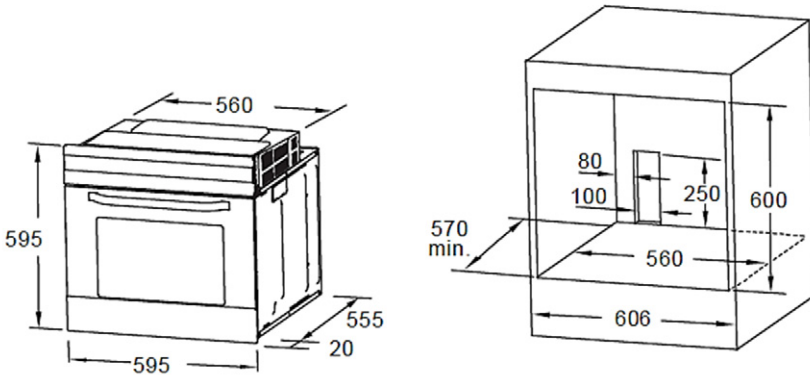

1. Za vse dimenzije so dovoljena le odstopanja v plus.
2. Omarica ne vključuje stikala za vklop ali vtičnice.
1. Odprite vrata pečice.
2. Pečico pritrdite na kuhinjsko omarico z dvema držaloma "A" ki se prilegata luknjam v okvirju pečice in vstavite dva vijaka "B".

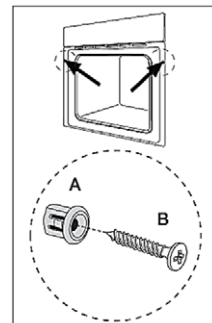

## Recepti za način ECO

Recepti	Temperatura (°C)	Stopnja	Čas (min)	Predhodno segrevanje
Krompir s sirom -gratiniran	180	1	90-100	Ne
Sirova torta	160	1	100-150	Ne
Mesna štruca	190	1	110-130	Ne

## PREVOZ

Če morate izdelek prevažati, uporabite originalno embalažo izdelka in ga prenašajte v originalni embalaži. Upoštevajte transportne znake na embalaži. Na izdelek pritrdite vse neodvisne dele, da preprečite poškodbe izdelka med prevozom.

Če nimate originalne embalaže, pripravite ustrezen kovček, da bo naprava, zlasti zunanje površine izdelka, zaščitena pred zunanjimi tveganji.

## VZDRŽEVANJE in ČIŠČENJE

1. Iz vtičnice odklopite vtič, ki dovaja elektriko v pečico.
2. Medtem ko pečica deluje ali kmalu po tem, ko začne delovati, je ta lahko zelo vroča. Izogibajte se dotikanju grelnih elementov.
3. Notranjih delov, plošče, pokrova, pladnjev in vseh drugih delov pečice nikoli ne čistite z orodji, kot so trda krtača, čistilna mrežica ali nož. Ne uporabljajte abrazivnih sredstev, strgal in detergentov.
4. Ko notranje dele pečice očistite z milnico, jo sperite in nato temeljito posušite z mehko krpo.
5. Steklene površine očistite s posebnimi sredstvi za čiščenje stekla.
6. Pečice ne čistite s parnimi čistilci.
7. Preden odprete zgornji pokrov pečice, očistite razlite tekočine s pokrova. Preden zaprete pokrov, se prepričajte, da se je štedilnik dovolj ohladil.
8. Pri čiščenju pečice nikoli ne uporabljajte vnetljivih snovi, kot so kislina, razredčilo in bencin.
9. Nobenega dela pečice ne umivajte v pomivalnem stroju.

Po vsaki uporabi očistite notranjost pečice. Ko je pečica še topla, je odstranjevanje oblog lažje. Za čiščenje lahko uporabite toplo vodo z detergentom ali posebna sredstva za čiščenje pečic v razpršilu. Čistilne snovi ne pršite neposredno na grelnik ali površine v notranjosti pečice, saj lahko material poškodujete in obvezno vedno preberite navodila proizvajalca sredstva za čiščenje. Pladnje in pekače v pečici

očistite s toplo vodo in detergentom.

Ostanke očistite z nežnim abrazivnim čistilnim praškom.

Nikoli ne prekrivajte delov pečice z aluminijasto folijo. To lahko povzroči pregrevanje, kar lahko vpliva na rezultat pečenja in poškoduje emajl pečice.

## ODPRAVLJANJE TEŽAV



Če imate po preverjanju teh osnovnih korakov za odpravljanje težav še vedno težave z napravo, se obrnite na pooblaščenega serviserja ali usposobljenega tehnika.

Težava	Možen vzrok	Rešitev
Pečica se ne vklopi.	Napajanje je izklopljeno.	Preverite, ali je vklopljeno napajanje. Preverite tudi delovanje drugih kuhinjskih aparatov.
Ni toplote ali se pečica ne segreje.	Regulacija temperature pečice ni pravilno nastavljena. Vrata pečice so ostala odprta.	Preverite, ali je gumb za nastavitev temperature pečice pravilno nastavljen.
Kuhanje v pečici je neenakomerno.	Police pečice niso pravilno nameščene.	Preverite, ali se uporabljajo priporočene temperature in položaji polic. Vrat ne odpirajte pogosto, razen če kuhate stvari, ki jih je treba obračati. Če vrata pogosto odpirate, bo notranja temperatura nižja in to lahko vpliva na rezultate kuhanja.
Lučka pečice (če je na voljo) ne deluje.	Žarnica je pokvarjena. Električno napajanje je prekinjeno ali izključeno.	Zamenjajte žarnico v skladu z navodili. Prepričajte se, da je električna napetost vklopljena v vtičnici.
Ventilator pečice (če je na voljo) je hrupen.	Police v pečici vibrirajo.	Preverite, ali je pečica poravnana. Preverite, da police in pekač za peko ne vibrirajo ali da niso v stiku s hrbtno ploščo pečice.

## NASVETI ZA VARČEVANJE Z ENERGIJO

- Če je le mogoče, obroke kuhajte skupaj.
- Čas predgrevanja naj bo kratek.
- Ne podaljšujte časa kuhanja.
- Ob koncu kuhanja ne pozabite izklopiti pečice.
- Med kuhanjem ne odpirajte vrat pečice.

## TEHNIČNE INFORMACIJE

Model	<b>BO-654PH G</b>
Vrsta pečice	Električna
Napajanje	220-240V~ 50-60Hz
Velikost izdelka	595 x 595 x 575mm
Vgradne dimenzije	560 x 600 x 570mm
Volumen pečice	71L
Moč	2,1 kW
Programi kuhanja	4 + osvetlitev
Časovnik	Ne
Konvekcijski ventilator	Ne
Ventilator za ohlajanje	Ne

## Odstranjevanje električne in elektronske opreme



Za zaščito našega okolja in za čim bolj popolno recikliranje uporabljenih surovin potrošnika prosimo, da v sistem javnega zbiranja električne in elektronske opreme vrne vso neuporabno opremo.

Simbol prekrižanega smetnjaka označuje, da je treba ta izdelek vrniti na zbirno mesto za zbiranje elektronskih odpadkov, da se reciklira kot najboljša možna reciklaža surovin.

Z zagotavljanjem primerne odlaganja tega izdelka boste preprečili morebitne negativne vplive na okolje in zdravje ljudi, ki bi sicer lahko nastali zaradi nepravilne odstranitve tega izdelka. Z recikliranjem materialov iz tega izdelka boste pomagali ohranjati zdravo okolje in naravne vire.

Za podrobne informacije o zbiranju izdelkov EE se obrnite na prodajalca, pri katerem ste izdelek kupili.

## EU-izjava o skladnosti

Ta naprava je izdelana v skladu z veljavnimi evropskimi standardi in v skladu z vsemi veljavnimi direktivami in predpisi.

Izjavo EU o skladnosti lahko prenesete s te povezave:

[www.msan.hr/dokumentacija/artikala](http://www.msan.hr/dokumentacija/artikala)









**BO-654PH G**

**EN**

**Instruction manual**



Dear Customer,

Pieces of packaging (plastic bags, polystyrene etc.) must not be left within reach of children, as they are potentially dangerous. Please dispose of packaging thoughtfully by the appropriate means.

To this effect, we recommend that you read the entire guide carefully before operating the product and keep it as a reference. If you transfer the device to a third party, please give them this manual, to the new owner familiar with the device functions and warnings relevant to the safe use of the device.

**THIS APPLIANCE SHALL BE INSTALLED IN ACCORDANCE WITH THE REGULATIONS IN FORCE AND ONLY USED IN A WELL VENTILATED SPACE. READ THE INSTRUCTIONS BEFORE INSTALLING OR USING THIS APPLIANCE**



## **MAINTENANCE**

When the oven is first switched on, it may give off an unpleasant smell. This is due to the bonding agent used for the insulating panels within the oven.

Please run up the new empty product with the conventional cooking function, 250 °C, 90 minutes to clean oil impurities inside the cavity.

During the first use, it is completely normal that there will be a slight smoke and odors. If it does occur, you merely have wait for the smell to clear before putting food into the oven.



## **WARNING:**

The appliance and its accessible parts become hot during use. Care should be taken to avoid touching heating elements. Keep children less than 8 years of age away unless they are continually supervised.



## IMPORTANT AND SAFETY WARNINGS

- The Appliance is not to be used by persons (including children) with reduced physical, sensory or mental capabilities, or lack of experience and knowledge, unless they have been given supervision or instruction.
- Children being supervised not to play with the appliance
- This appliance can be used by children aged from 8 years and above and by persons with reduced physical, sensory or mental capabilities or lack of experience and knowledge if they have been given supervision or instruction concerning use of the appliance in a safe way and understand the hazards involved.
- Children shall not play with the appliance.
- Cleaning and user maintenance should not be made by children without supervision.





 **WARNING:** Accessible part may become hot during use. Care should be taken to avoid touching heating elements inside the oven. Children less than 8 years of age shall be kept away unless continuously supervised..



- Handles and control panel may get hot after a short period during use.

 **WARNING:** Ensure that appliance is switched off before replace the lamp to avoid the possibility of electric shock.

- The appliance is not intended to be operated by means of an external timer or separate remote-control system
- Do not use harsh abrasive cleaners or sharp metal scrapers to clean the oven door glass since they can scratch the surface, which may result in shattering of the glass.

- For oven with incorporated a fan, before cleaning the oven must be switched off before removing the oven guard and after cleaning, the guard must be replaced in accordance with instructions.
  -  **WARNING:** Danger of fire: Do not store items on the cooking surfaces.
  -  **WARNING:** If the surface is cracked, switch off the appliance to avoid the possibility of electric shock.
  - Do not operate the appliance with an external timer or separate remote-control system.
  - Do not use steam cleaners for cleaning the appliance.
  -  **WARNING:** To avoid the possibility of electric shock, make sure that the appliance is switched off before replacing the lamp.
  - Your appliance is produced in accordance with all applicable local and international standards and regulations.
  - Maintenance and repair work should only be carried out by authorised service technicians. Installation and repair work that is carried out by unauthorised technicians may be dangerous. Do not alter or modify the specifications of the appliance in any way. Inappropriate hob guards can cause accidents.
-  **CAUTION:** This appliance is designed only for cooking food and is intended for indoor domestic household use only. It should not be used for any other purpose or in any other application, such as for non-domestic use, in a commercial environment or for heating a room.
- Do not use the oven door handles to lift or move the appliance.
  - All possible measures have been taken to ensure your safety. Since the glass may break, care should be taken while cleaning to avoid scratching. Avoid hitting or knocking the glass with accessories.

- Make sure that the supply cord is not trapped or damaged during installation. Keep the electrical cable of your oven away from the hot areas; do not let them touch the appliance. Keep them away from sharp sides and heated surfaces. If the supply cord is damaged, it must be replaced by the manufacturer, its service agent or similarly qualified persons in order to prevent a hazard.
- This appliance is for cooking purposes only. It must not be used for other purposes, for example room heating. All our appliances are only for domestic use, not for commercial use.
- Do not let children climb on the oven door or sit on it while it is open.

### Installation Warnings

- **WARNING:** This appliance must be earthed! An all-pole disconnection means must be incorporated in the fixed wiring in accordance with the wiring rules
- Please find required information as power and ratings for your cooker from rating label is which located behind of appliance.
- Do not operate the appliance before it is fully installed and fixed in cabinet.
- The oven may be located in a kitchen, a kitchen/diner or bed-sitting room but not in a room containing a bath or shower.
- The oven must be supplied via a suitable double pole isolating switch, having contact separation of at least 3 mm in all poles placed in a readily accessible position adjacent to the unit.
- Before connecting your appliance, make sure that the local distribution conditions (electricity voltage and frequency) and the specifications of the appliance are compatible.
- The specifications for this appliance are stated on the label.
- The appliance must be installed by an authorised technician. The manufacturer is not responsible for any damage that might be caused by defective placement and installation by unauthorised people.

- When the appliance is unpacked, make sure that it has not been damaged during transportation. In case of any defect do not use the appliance and contact a qualified service agent immediately. The materials used for packaging (nylon, staplers, Styrofoam, etc.) may be harmful to children and they should be collected and removed immediately.
- Protect your appliance from the atmosphere. Do not expose it to effects such as sun, rain, snow, dust or excessive humidity.
- Any materials (i.e. cabinets) around the appliance must be able to withstand a minimum temperature of 100°C.

### **During Use**

- When you first use your oven you may notice a slight smell. This is perfectly normal and is caused by the insulation materials on the heater elements. We suggest that, before using your oven for the first time, you leave it empty and set it at maximum temperature for 45 minutes. Make sure that the environment in which the product is installed is well ventilated. Take care when opening the oven door during or after cooking. The hot steam from the oven may cause burns.
- Do not put flammable or combustible materials in or near the appliance when it is operating.
- Always use oven gloves to remove and replace food in the oven.
- **CAUTION:** The cooking process has to be supervised. A short term cooking process has to be supervised continuously.
- Do not leave the cooker unattended while cooking with solid or liquid oils. They may catch fire under extreme heating conditions. **Never pour water** on to flames that are caused by oil, instead switch the cooker off and cover the pan with its lid or a fire blanket.
- If the product will not be used for a long period of time, turn the main control switch off.
- Make sure the appliance control knobs are always in the “0” (stop) position when it is not in use.

- The trays incline when pulled out. Take care not to spill or drop hot food while removing it from the ovens.
- Do not place anything on the oven door when it is open. This could unbalance the oven or damage the door.
- Do not place heavy or flammable items (e.g. nylon, plastic bag, paper, cloth, etc.) into the drawer. This includes cookware with plastic accessories (e.g. handles).
- Do not hang towels, dishcloths or clothes from the appliance or its handles.

### **During Cleaning and Maintenance**

- Make sure that your appliance is turned off at the mains before carrying out any cleaning or maintenance operations.
- Do not remove the control knobs to clean the control panel.
- To maintain the efficiency and safety of your appliance, we recommend you always use original spare parts and to call our authorised service agents in case of need.
- Do not attempt to repair the appliance yourself, please contact an authorized service center. Contact an authorized service center and insist on the use of original spare parts

## **POSITION OF THE APPLIANCE**

Before you start to use appliance, please carefully read „**IMPORTANT AND SAFETY WARNINGS**” chapter!





**Before using oven, please remove all flammable tapes, styrofoam or any other ambalage materials. Also take out user manual and other flammable materials from appliance. This device should use only after you installed into kitchen cabinet or base.**

**Allow disconnection of the appliance after installation, by accessible plug or switch in the fixed wiring.**

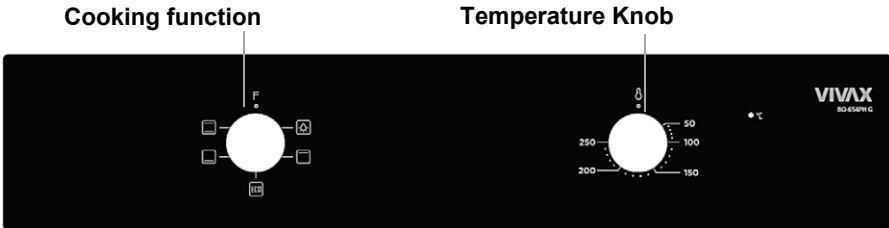

## CONTROL PANEL



Symbol	Function description
	<b>Oven Lamp:</b> Which enables the user to observe the progress of cooking without opening the door. Oven lamp will light for all cooking functions except ECO function.
	<b>Top heater:</b> The top heating element is working.
	<b>Conventional cooking:</b> Heaters from the upper and the lower side uniformly heat the exposed food. Baking and roasting is possible only at single level.
	<b>Bottom heater:</b> Heat is applied only by the bottom side of the oven. Use this option for browning the bottom side of the food. This function is suitable for slow cooking recipes or for warming up meals.
	<b>For energy-saved cooking.</b> Cooking the selected ingredients in a gentle manner, and the heat comes from the top and the bottom.

## OPERATION INSTRUCTIONS

Using the device is very simple.

1. Select cooking function
2. Set the temperature
3. Put the food you want to cook in the oven on corresponding level try.
4. After cooking is complete, be sure to turn off the oven by turning all the controls to the off position "0".

**Note:** To save energy, you can switch off the oven before cooking is complete. The residual heat keeps the high temperature in the oven for some time.

## ACCESSORIES

**Wire shelf \***: For grill, dishes, cake pan with items for roasting and grilling

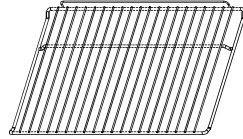

**Slider bracket \***: For cooking larger size food, these shelf support rails on the right and left sides of the oven can be removed, dishes and tray can be put on the oven floor, using functions as Radiant grilling, Double grilling, Double grill with fan.

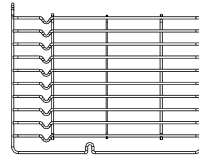

**NOTE:** When placing dishes on the oven floor, *please DO NOT use functions with bottom heater to prevent heat gathering at bottom.*

**Universal pan \***: For cooking large quantities of food such as moist cakes, pastries, frozen food etc, or for collecting fat/ spillage and meat juices.

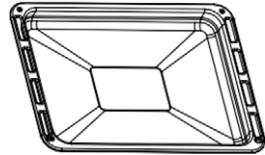

**Telescopic runner \***: Some models might with telescopic runners to facilitate the use of oven. These telescopic runners and slider brackets could be disassembled by unscrewing the screws used to fix it. After disassembled, dishes and tray can be put on the oven floor, using functions as Radiant grilling, Double grilling, Double grill with fan.

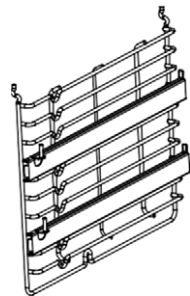

**NOTE:** When placing dishes on the oven floor, *please DO NOT use functions with bottom heater to prevent heat gathering at bottom.*

*(only for specific models)*

**\* Note:** The number of accessories included depends on the particular appliance purchased.

## SHELF PLACEMENT WARNING

To ensure the oven shelves operate safely, correct placement of the shelves between the side rail is imperative. Shelves and the pan only can be used between the first and fifth layers.

The Shelves should be used with the right direction, it will ensure that during careful removal of the shelf or tray, hot food items should not slide out.

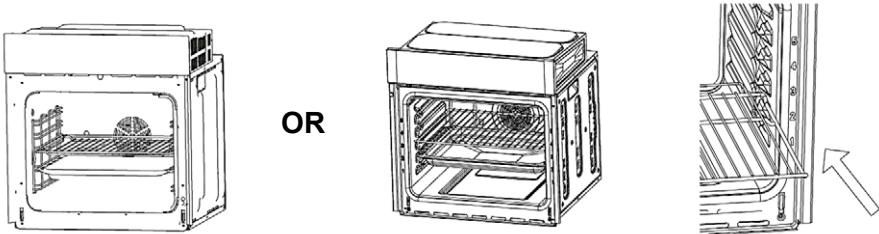

## BULB REPLACEMENT

For replacement, process as follows:

1. Disconnect power from the mains outlet or switch off the circuit breaker of the unit's mains outlet.
2. Unscrew the glass lamp cover by turning it counter clockwise (note, it may be stiff) and replace the bulb with a new one of the same type.
3. Screw the glass lamp cover back in place.

**NOTE:** Only use 25-40W/220V-240V , T300°C halogen lamps.

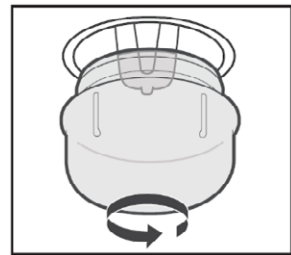

## VENTILATING OPENINGS (models without Cooling Fan only)

**NOTE:**

Due to no cooling fan motor, the oven will exhaust through the ventilating openings at the bottom of the handle directly.

**Please take care of the possible high temperature of the handle, glass door or control panel during using.**

Ventilating openings

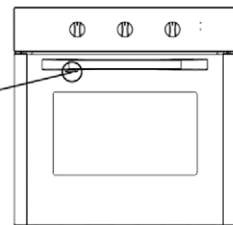

# INSTALLATION

## Electrical connection

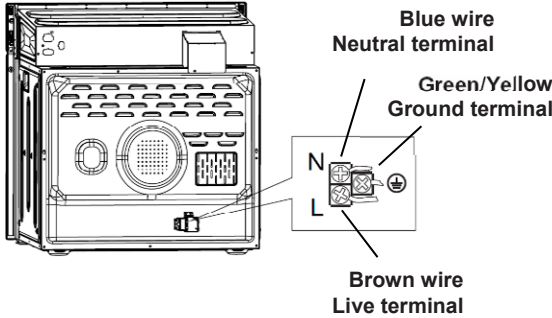

### WARNING

**Before any connection, disconnect Main power supply!**

An all-pole disconnection means must be incorporated in the fixed wiring in accordance with the wiring rules

## Fit oven into the cabinet recess

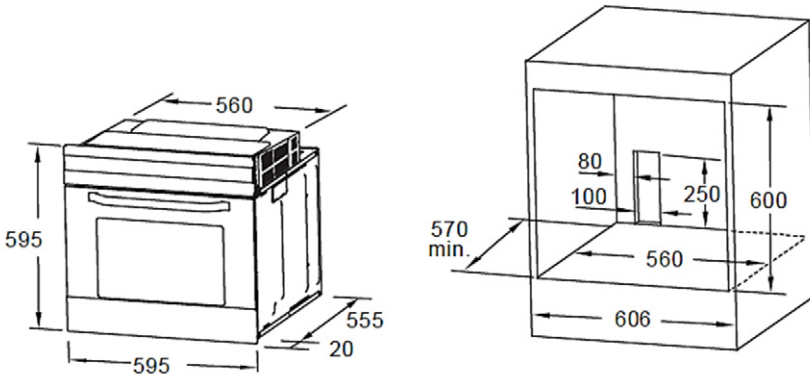

1. Only plus deviations are admissible for all dimension.
  2. The cabinet is not include the power switch or socket.
1. Open the oven door.
  2. Secure the oven to the kitchen cabinet with two distance holders " A " which fit the holes in the oven frame and fit the two screws " B " .

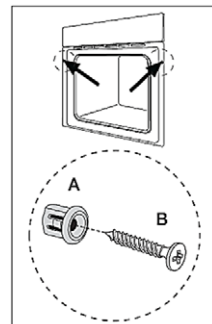

## Recipes for ECO mode

Recipes	Temperature (°C)	Level	Time (min)	Pre-heat
Potato Cheese Gratin	180	1	90-100	No
Cheese Cake	160	1	100-150	No
Meatloaf	190	1	110-130	No

## TRANSPORT

If you need to transport the product, use the original product packaging and carry it using its original case. Follow the transport signs on the packaging. Tape all independent parts to the product to prevent damaging the product during transport. If you do not have the original packaging, prepare a carriage box so that the appliance, especially the external surfaces of the product, is protected against external threats.

## MAINTENANCE and CLEANING

1. Disconnect the plug supplying electricity for the oven from the socket.
2. While oven is operating or shortly after it starts operating, it is extremely hot. You must avoid touching from heating elements.
3. Never clean the interior part, panel, lid, trays and all other parts of the oven by the tools like hard brush, cleaning mesh or knife. Do not use abrasive, scratching agents and detergents.
4. After cleaning the interior parts of the oven with a soapy cloth, rinse it and then dry thoroughly with a soft cloth.
5. Clean the glass surfaces with special glass cleaning agents.
6. Do not clean your oven with steam cleaners.
7. Before opening the top lid of the oven, clean spilled liquid off the lid. Also, before closing the lid, ensure that the cooker table is cooled enough.
8. Never use inflammable agents like acid, thinner and gasoline when cleaning your oven.
9. Do not wash any part of your oven in dishwasher.

Clean the inside of the oven after each use. When oven is still warm, removing deposits is easier. For cleaning, you can use warm water with a detergent or some of the spray oven cleaning agents. Do not spray the cleaning substance directly on the heater or mats parts inside the oven because you can damage the material and

always read the manufacturer's instructions for cleaning. Clean the trays and plates in the oven with warm water and detergent.

Clean residues with a light abrasive cleaning powder.

Never cover the parts of the oven with aluminum foil. This could result overheating which can affect the result of the baking and damage the oven enamel.

## TROUBLESHOOTING



If you still have a problem with your appliance after checking these basic troubleshooting steps, please contact an authorised service person or qualified technician.

Problem	Possible Cause	Solution
Oven does not switch on.	Power is switched off.	Check whether there is power supplied. Also check that other kitchen appliances are working.
No heat or oven does not warm up.	Oven temperature control is incorrectly set. Oven door has been left open.	Check that the oven temperature control knob is set correctly.
Cooking is uneven within the oven.	Oven shelves are incorrectly positioned.	Check that the recommended temperatures and shelf positions are being used.  Do not frequently open the door unless you are cooking things that need to be turned. If you open the door often, the interior temperature will be lower and this may affect the results of your cooking.
Oven light (if available) does not operate.	Lamp has failed. Electrical supply is disconnected or switched off.	Replace lamp according to the instructions.  Make sure the electrical supply is turned on at the wall socket outlet.
The oven fan (if available) is noisy.	Oven shelves are vibrating.	Check that the oven is level.  Check that the shelves and any bake ware are not vibrating or in contact with the oven back panel.

## ENERGY SAVING TIPS - OVEN

- Cook the meals together, if possible.
- Keep the pre-heating time short.
- Do not elongate cooking time.
- Do not forget to turn-off the oven at the end of cooking.
- Do not open oven door during cooking period.

## TECHNICAL INFORMATION

Model	<b>BO-654PH G</b>
Type of Oven	Electric
Power Supply	220-240V~ 50-60Hz
Product size	595 x 595 x 575mm
Built in dimensions	560 x 600 x 570mm
Cavity Volume	70L
Power	2,1 kW
Cooking Programmes	4 + Light
Timer	No
Convection Fan	No
Cooling Fan	No

## Disposal of Electrical and Electronic Equipment



To protect our environment and to recycle the raw materials used as completely as possible, the consumer is asked to return unserviceable equipment to the public collection system for electrical and electronic.

The symbol of the crossed indicates that this product must be returned to the collection point for electronic waste to feed it by recycling the best possible raw material recycling.

By ensuring this product you will prevent possible negative effects on the environment and human health, which could otherwise be caused due to improper disposal of that product. The recycling of materials from this product, you will help to preserve a healthy environment and natural resources.

For detailed information about the collection of EE products contact the dealer where you purchased the product.

## EU Declaraton of Conformity

This device is manufactured in accordance with the applicable European standards and in accordance with all applicable Directives and Regulations.

EU declaration of conformity can be downloaded from the following link:

[www.msan.hr/dokumentacijaartikala](http://www.msan.hr/dokumentacijaartikala)







MODEL UREĐAJA

SERIJSKI BROJ

DATUM PRODAJE

BROJ RAČUNA PRODAVATELJA

POTPIS I PEČAT PRODAVATELJA

1. Ovim jamstvom M SAN Grupa kao davatelj jamstva u Republici Hrvatskoj jamči besplatan popravak istog u skladu s važećim propisima i u skladu s uvjetima opisanim u ovom jamstvenom listu.  
Ovim jamstvom jamčimo da će predmet ovog jamstva raditi bez pogreške uzrokovane eventualnom lošom izradom ili lošim materijalom izrade. Svi, eventualno nastali, kvarovi biti će besplatno otklonjeni u ovlaštenom servisu u jamstvenom roku.
2. **UVJETI JAMSTVA** Jamstveni rok počinje od dana kupnje proizvoda i traje:

<b>60 MJESECI (5 godina)</b>	<b>HLADNJACI, VERTIKALNE I HORIZONTALNE LEDENICE</b>
<b>36 MJESECI (3 godine)</b>	<b>SAMOSTOJEĆI ŠTEDNJACI, PERILICE I SUŠILICE RUBLJA, PERILICE SUĐA, KUHINJSKE NAPE UGRADBENE PEĆNICE I PLOČE, KUHINJSKE NAPE GRIJALICE VODE</b>

3. U slučaju kvara na proizvodu koji je predmet ovog jamstva, obvezujemo se da ćemo isti popraviti u najkraćem mogućem roku, a najkasnije u roku od 45 dana. Ako se proizvod ne može popraviti ili se ne popravi u roku od 45 dana, biti će zamijenjen novim. Jamstvo će biti produženo za vrijeme trajanja popravka.
4. Jamstvo se priznaje samo uz račun o kupnji, te uz ovaj jamstveni list koji mora biti ispravno popunjen odnosno mora sadržavati datum prodaje, pečat i potpis prodavatelja.

**5. JAMSTVO NE OBUHVATA**

Redovnu provjeru, održavanje uz zamjenu dijelova koji se troše normalnom uporabom (baterije, lampice, filtri, brtve vrata i sl.), prilagođavanje ili promjene za poboljšanje proizvoda za primjenu koji nisu opisane u tehničkim uputama za korištenje, osim ako je za te preinake predložena suglasnost M.SAN GRUPA d.d.

**6. Jamstvo se ne priznaje u sljedećim slučajevima:**

- Ako kupac ne predoči ispravan jamstveni list i račun o kupnji.
- Ako se kupac nije pridržavao uputa o korištenju proizvoda.
- Ako je proizvod otvaran, prepravljn ili popravljan od neovlaštene osobe.
- Ako su kvarovi na proizvodu nastali djelovanjem više sile kao što su: udar groma, strujni udari u električnoj mreži, elementarne nepogode i slično. Ako su kvarovi nastali oštećivanjem zbog nepravilne upotrebe ili nepravilnim transportom (lom, oštećenje površina ili promjenu boje uslijed izlaganja sunčevoj svjetlosti ili starenja proizvoda). Ako je kvar uzrokovan kvarom sustava na koji je proizvod priključen.
- Ovo jamstvo vrijedi samo za robu kupljenu u Republici Hrvatskoj i na teritoriji Rep. Hrvatske i ne mijenja zakonska potrošačka prava važeća u Republici Hrvatskoj u odnosu na ona koja propisuje proizvođač.

7. Izjava o sukladnosti i presliku izvorne izjave sukladnosti (EU Declaration of Conformity) možete jednostavno preuzeti na našoj internetskoj stranici [www.msan.hr/dokumentacija/artikala](http://www.msan.hr/dokumentacija/artikala)

**Davatelj jamstva: M SAN GRUPA d.d., Buzinski prilaz 10,10010 Zagreb-Buzin, tei: 01/3654-961**  
**CENTRALNI SERVIS: MR servis d.o.o, Dugoselska cesta 5,10370 Rugvica**  
**Tel: +385 1 640 1111 Fax: +385 1 365 4982 , Web: [www.mrservis.hr](http://www.mrservis.hr)**  
**E-mail za opće upite: [info@mrservis.hr](mailto:info@mrservis.hr), E-mail za prodajne upite: [prodaja@mrservis.hr](mailto:prodaja@mrservis.hr)**

DATUM PRIMITKA  
UREĐAJA NA SERVIS

DATUM POPRAVKA

DATUM PRIMITKA  
UREĐAJA NA SERVIS

DATUM POPRAVKA

Grad	Servis	Adresa	Telefon
<b>Bjelovar</b>	ŠARIĆ, obrt za pop. Kuć. aparata	Matice hrvatske 14d	091 572 2441
<b>Buje-Oprtalj</b>	Elektro servis Šorgo	Šorgi 6	091 424 2958
<b>Čazma</b>	Vreš servis	Franje Vidović 35	043 771 924
<b>Crikvenica</b>	Frigo Škorpion	Julija Klovića 16	091 589 41 45
<b>Đakovo</b>	Kvaldo	Biskupa Ant. Mandića 29	031 812 455
<b>Daruvar</b>	Tehnoservis Družin	Gundulićeva 11	043 331 003
<b>Dubrovnik</b>	Radan Elektronik centar	Obala Pape Iv. Pavla II 17	020 321 500
<b>Dugo Selo</b>	MR servis d.o.o.	Dugoselska cesta 5	01 6401 111
<b>Karlovac</b>	Servis kućanskih aparata	Šulekova 12	047 413 399
<b>Knin</b>	Elektro servis Vujević	Tvrtkova 1	098 818 991
<b>Koprivnica</b>	Kuhar	Ludbreški odvojak 14	048 644 818
<b>Korčula</b>	SAT electronic	Korčulanskih domob. 12	098 243 295
<b>Krapina</b>	Zvonček	Gajeva 28	049 370 990
<b>Križevci</b>	Elektro Babić	Zagorska 86	048 714 219
<b>Kutina</b>	SF Electro	Antuna Mihanovića 25	098 301 801
<b>Lipik</b>	Zandona servis	Tabor 53	098 953 48 71
<b>Makarska</b>	Borić	Ante Starčevića bb	021 611086
<b>Našice</b>	Elkon	Trg Izidora Kršnjavoga 1	031 615 090
<b>Nova Gradiška</b>	Frigo	Josipa J. Strossmayera 18	035 362 299
<b>Novska</b>	Senior i Junior	Ivana Meštrovića 11	044 601 601
<b>Ogulin</b>	Electrico	Podvrh III 10	047 525 777
<b>Osijek</b>	Elgra	Šandora Petefija 44	031 302 100
<b>Pleternica</b>	Elektroservis Čirko	Mile Budaka 38	034 251 666
<b>Požega</b>	Servis Funduk	Osiječka 37	098 256 590
<b>Rijeka</b>	Biomatic	Pehlin 66	051 269 898
<b>Rijeka</b>	E.E.K.A servis	Baštijanova 36	051 228 401
<b>Samobor</b>	Servis HUSTA	Voćarska 2	095 906 0012
<b>Šibenik</b>	Tehno Jelčić d.o.o.	8 Udarne brigade 71	022 217 264
<b>Sisak</b>	ETC servis	22 lipnja 4	044 549 500
<b>Sisak</b>	Servis Kramarić	Ante Starčevića 27	044 549 119
<b>Slavonski Brod</b>	BKS d.o.o.	J. J. Strossmayra 29	035 203 101
<b>Split</b>	Andabaka d.o.o.	Gundulićeva 10	021 481 403
<b>Trilj</b>	Pešo d.o.o.	Dubrovačka 1	021 660 162
<b>Trogir</b>	ELGO d.o.o.	Pantan 1	021 881 280
<b>Varaždin</b>	MARKOVIĆ obrt za elektromehaničarske usluge	Krešimira Filića 9	042 210 588
<b>Varaždin</b>	Bi-el	Primorska 20	042 350 765
<b>Vela Luka</b>	Obrt Bage	Obala 3	020 813 564
<b>Velika Gorica</b>	Meštrović	Slavka Kolara 10	01 6226 706
<b>Virovitica</b>	FRUK d.o.o.	Dravska 20	033 553 068
<b>Vukovar</b>	Obrt JAGO	Radnička 63	091 560 0474
<b>Zagreb</b>	Pušić d.o.o.	Vodnjanska 26	01 3028 226

## OSNOVNI PODACI O PROIZVODU (Popunjava trgovac)

MODEL UREĐAJA	
SERIJSKI BROJ	
DATUM PRODAJE	
BROJ RAČUNA / FISKALNOG ISEČKA	
POTPIS I PEČAT TRGOVCA	

<b>24+36 MESECI</b>	<b>FRIŽIDERI, VERTIKALNI I HORIZONTALNI ZAMRZIVAČI</b>
<b>24+12 MESECI</b>	<b>ŠPORETI, VEŠ MAŠINE I MAŠINE ZA SUŠENJE VEŠA, MAŠINE ZA PRANJE SUDA, KUHINJSKI ASPIRATORI, UGRADNE RERNE I PLOČE, BOJLERI</b>

## POŠTOVANI!

Zahvaljujemo Vam na kupovini Vivax proizvoda i nadamo se da ćete biti zadovoljni izborom.

MOLIMO VAS DA PRE UPOTREBE PROIZVODA PAŽLJIVO PROČITATE TEHNIČKU DOKUMENTACIJU I DA SE PRILIKOM UPOTREBE PRIDRŽAVATE PRILožENIH UPUTSTAVA

## PRAVA POTROŠAČA NA OSNOVU ZAKONA O ZAŠTITI POTROŠAČA

U skladu sa članom 50 Zakona o zaštiti potrošača roba je saobrazna ako:

- odgovara opisu koji je dao prodavac i ako ima svojstva robe koju je prodavac pokazao potrošaču kao uzorak ili model,
- ima svojstva potrebna za naročitu upotrebu za koju je potrošač nabavlja, a koja je bila poznata prodavcu ili mu je morala biti poznata u vreme zaključenja ugovora,
- ako ima svojstva potrebna za redovnu upotrebu robe iste vrste,
- po kvalitetu i funkcionisanju odgovara onome što je uobičajeno kod robe iste vrste i što potrošač može osnovano da očekuje s obzirom na prirodu robe i javna obećanja o posebnim svojstvima robe data od strane prodavca, proizvođača ili njihovim predstavnika, naročito ako je obećanje učinjeno putem oglasa ili na ambalaži robe.

Ako isporučena roba nije saobrazna ugovoru (član 52 Zakona o zaštiti potrošača), potrošač ima pravo da zahteva od prodavca da otkloni nesaobraznost, bez naknade, opravkom ili zamenom, odnosno da zahteva odgovarajuće umanjeње cene ili da raskine ugovor u pogledu te robe.

Potrošač, na prvom mestu, može da bira između zahteva da se nesaobraznost otkloni opravkom ili zamenom.

Ako otklanjanje nesaobraznosti u skladu sa stavom 2. ovog člana, nije moguće ili ako predstavlja neraszumno opterećenje za trgovca, potrošač može da zahteva umanjeње cene ili da izjavi da raskida ugovor.

Ne srazmerno opterećenje za trgovca u smislustava 3. ovog člana, javlja se ako u poređenju sa umanjeњem cene i raskidom ugovora, stvara preterane troškove, uzimajući u obzir:

- 1) Vrednost robe koju bi imala da je saobraznaugovoru;
- 2) Značaj saobraznosti u konkretnom slučaju;
- 3) Da li se saobraznost može otkloniti bez značajnijih neugodnosti za potrošača.

Svaka opravka ili zamena se mora izvršiti u primerenom roku i bez značajnijih neugodnosti za potrošača, uzimajući u obzir prirodu robe i svrhu zbog koje ju je potrošač nabavio.

Sve troškove koji su neophodni da bi se roba saobrazilau govoru, a naročito troškovi rada, materijala, preuzimanja i isporuke, snosi trgovac.

Potrošač ima pravo da raskineugovor, ako ne može da ostvari pravo na opravku ili zamenu, odnosno ako trgovac nije izvršio opravku ili zamenu u primerenom roku ili ako trgovac nije izvršio opravku ili zamenu bez značajnijih nepogodnosti za potrošača.

Potrošač ne može da raskine ugovor ako je nesaobraznost robe neznatna. Prava navedena u stavu 1. ovog člana, ne utiču na pravo potrošača da zahteva od trgovca naknadu štete koja potiče od nesaobraznosti, u skladu sa opštim pravilima o odgovornosti za štetu.

Ova garancija ne isključuje niti utiče na prava koja Vi kao potrošač imate na osnovu Zakona o zaštiti potrošača i koja ostvarujete u vezi sa saobraznošću robe u roku od 24 meseca od kupovine ovog uređaja.

Ova izjava garantuje da će proizvod i po isteku roka saobraznosti od 2 godine shodno Zakonu o zaštiti potrošača, u dodatnom periodu od 12 ili 36 meseci u zavisnosti od vrste uređaja ispravno funkcionisati pod uslovima predviđenim ovim garantnim listom.

Garancija važi na teritoriji Republike Srbije

**Uvoznik i distributer: KIM-TEC d.o.o. Beograd, MB 17586491  
Viline Vode bb, Slobodna zona Beograd L12/3, Beograd**

#### Garancija ne važi u sledećim uslovima:

- Ako se kupac nije pridržavao proizvođačkog uputstva i uputstva o upotrebi proizvoda.
- Ako je kupac nestručno i nebriljivo postupao s proizvodom.
- Ako je proizvod servisirala ili otvarala neovlašćena osoba.
- Oštećenja prouzrokovana prilikom transporta nakon isporuke
- Oštećenja zbog nepravilne montaže ili održavanja, korišćenja neodgovarajućeg potrošnog materijala (prema propisanom), mehanička oštećenja nastala krivičom korisnika,
- Oštećenja zbog varijacije napona električne mreže, udara groma i pratećih pojava.

#### OBAVEZE KORISNIKA

1. Da se pridržava uslova garancije i da se pre prve upotrebe uređaja upozna sa uslovima ove garancije i tehničkom dokumentacijom.
2. Da se eksploatacija uređaja vrši u skladu sa uputstvima navedenim u pripadajućoj tehničkoj dokumentaciji.
3. Da obezbedi odgovarajući ambijent u kome će biti smešten uređaj:
  - Relativna vlažnost vazduha od 10 do 90%
  - Zaštita od direktnog sunčevog zračenja
  - Zaštita od prašine i kondenzujuće vlage
  - Zaštita od raznih vrsta elektromagnetnih zračenja
4. Da obezbedi stabilan izvor mrežnog napajanja (varijacije napona max. 10%, varijacije učestnosti max. 30%).
5. Da obezbedi uzemljenu elektroinstalaciju kako bi se izbegle razlike potencijala.
6. Da po mogućnosti sačuva svu priloženu tehničku dokumentaciju.

#### IZJAVA DAVAOCA GARANCIJE

1. Proizvodi imaju propisane, odnosno deklarisanе karakteristike kvaliteta. Davalac garancije, u garantnom roku, o svom trošku osigurava otklanjanje kvarova i nedostataka proizvoda koji proizilaze iz nepodudarnosti stvarnih sa propisanim, odnosno deklarisanim karakteristikama kvaliteta proizvoda. U slučaju neizvršenja ove obaveze davalac garancije će izvršiti poravku ili zameniti proizvod novim istih ili sličnih karakteristika ili omogućiti kupcu povrat novca preko prodavca kod koga je uređaj kupljen.
2. Proizvod će u garantnom roku ispravno funkcionisati ako se primenjuju data tehnička uputstva. Davalac garancije se obavezuje da će besplatno otkloniti kvarove i nedostatke u ovlašćenom servisu, zbog kojih proizvod ne funkcioniše ispravno.
3. Vlasnik aparata dužan je da vodi računa o ispravnoj overi garantnog lista bez čega garantni list ne važi.
4. Rok obezbeđenog servisiranja proizvoda je 36 ili 60 meseci od dana kupovine, u zavisnosti od vrste uređaja skladu sa ovom garancijom (24 meseca u skladu sa Zakonom o zaštiti potrošača+ 12 ili 36 meseci, u zavisnosti od vrste uređaja, kako je određeno garancijom).

#### USLOVI GARANCIJE

1. Garantni rok počinje istekom roka saobraznosti od 2 godine u skladu sa Zakonom o zaštiti potrošača i traje 12 ili 36 meseci u zavisnosti od vrste uređaja a kao što je navedeno u garantnom listu. Prava iz garancije ostvarujete prilaganjem overenog i popunjenog garantnog lista.
2. Kupac gubi pravo na garanciju, ako se kvar izazove nepridržavanjem datih uputstava za upotrebu, ukoliko dođe do mehaničkog oštećenja proizvoda pri upotrebi i ako su na proizvodu vršene bilo kakve popravke od strane neovlašćenih lica.
3. Garancija se ne priznaje ako je proizvod pretrpeo strujni udar ili udar groma.

#### VAŽNE NAPOMENE

1. Pre uključivanja aparata pročitajte uputstvo koje je priloženo uz svaki aparat. Pre nego što se obratite za tehničku pomoć nekom od naših ovlašćenih servisa, molimo Vas da proverite da li su obezbeđeni svi potrebni uslovi za normalan rad aparata.
2. U slučaju opravke, garantni rok će se produžiti onoliko koliko je kupac bio lišen upotrebe stvari.
3. Sve popravke aparata obavljaju se isključivo u ovlašćenim servisima. Spisak se nalazi u uputstvu za upotrebu.

DATUM PRIJEMA UREĐAJA NA SERVIS		
DATUM POPRAVKE		
DATUM PRIJEMA UREĐAJA NA SERVIS		
DATUM POPRAVKE		
DATUM PRIJEMA UREĐAJA NA SERVIS		
DATUM POPRAVKA		

Centralni servis: **KIM-TEC d.o.o., Viline vode bb, Slob. zona Bg, Beograd**

Tel: 011/3313-568 , E-mail: servis@kimtec.rs

Mesto	Servis	Adresa	Telefon
Bečej	G2 servis	Holo Ferencza 70	021/6910-505, 063/8363-776
Beograd	Sistem plus	Bul. Mihajla Pupina 131	011/6147-811; 060/6606-891
Kragujevac	Sevis Cool	Kneza Mihajla 52/a	034/362-942; 063/8136-351
Kragujevac	Sloboda-cherry	Kneza Mihaila 89	034/360-630; 066/6360-630
Kragujevac	Fokus	Ljubiše Bogdanovića 14	034/314-400, 065/3144-004
Jagodina	FM elektro	Kneza Lazara L1,lok.7	064/361 28 16
Kraljevo	Bočo zur	Oplanići 181v	036-355-005; 064/1813-999
Leskovac	Servis EL	Cara Lazara 27/17	064/1749-509
Niš	Frigomark	Subotička 12	064/2869-648
Niš	Ekran servis	Đerdapska 63	018/530-525
Pančevo	Servis Ratković	Semberijska 14	013/370-101; 063/472-524
Pirot	Eko mraz	Dragoljuba Milenkovića 28	063/8220-748
Prokuplje	Solon	Kruševačka 10	027-325-466 ; 062/560-270
Šabac	Central service doo	Prote Smiljanića 52	015/319-530; 015/319-533
Šabac	ZTR Obradović	Kralja Milana 47a	015/344-997
Subotica	WM servis	Ruzmarina 2	024/523-765, 063/519-505
Stara Pazova	Sistem plus	Zmaj Jovina 15	060/6606-891
Srbobran	Elektroservis Peđa SZTR	Miladina Jocića 18	063/544-822
Zrenjanin	Ignjatov 023	Dositeja Obradović 18	023/525-100; 069/2711-205

MODEL

SERIJSKI BROJ

DATUM PRODAJE

BROJ RAČUNA PRODAVATELJA

POTPIS I PEČAT PRODAVATELJA

## GARANCIJSKA IZJAVA

1. Ovom garancijom garantira proizvođač proizvoda, preko KIM TEC d.o.o., kao uvoznika i davatelja garancije u Bosni i Hercegovini besplatan popravak istog u skladu s važećim propisima i u skladu s uvjetima opisanim u ovom garantnom listu. Ovom garancijom materijamo da će predmet ove garancije raditi bez greške uzrokovane eventualnom lošom izradom i lošim materijalom izrade. Svi eventualno nastali kvarovi biti će besplatno otklonjeni u ovlaštenom servisu u garantnom roku.
2. **UVJETI GARANCIJE:** Garantni rok počinje teći od dana kupnje proizvoda i traje:

<b>60 MJESECI (5 godina)</b>	<b>HLADNJACI, VERTIKALNE I HORIZONTALNE ŠKRINJE</b>
<b>36 MJESECI (3 godine)</b>	<b>ŠTEDNJACI, PERILICE I SUŠILICE RUBLJA, PERILICE SUĐA, KUHINJSKE NAPE, UGRADBENE PEĆNICE I PLOČE, GRIJALICE VODE</b>

3. U slučaju kvara na proizvodu koji je predmet ove garancije, obavezujemo se da ćemo isti popraviti u najkraćem mogućem roku, a najkasnije u roku od 45 dana. Ako se proizvod ne može popraviti ili se ne popravi u roku od 45 dana, biti će zamijenjen novim.
  4. Garancija se priznaje samo uz račun o kupnji, te uz ovaj garantni list koji mora biti ispravno popunjen odnosno mora sadržavati datum prodaje, pečat i potpis prodavatelja.
  5. Davalac garancije osigurava servis i rezervne dijelove 7 godina od datuma kupnje.
- GARANCIJA NE OBUHVATA:**
6. Redovnu provjeru, održavanje uz zamjenu dijelova koji se troše normalnom upotrebom. Prilagođavanje ili promjene za poboljšanje proizvoda za primjenu koji nisu opisane u tehničkim uputama za korištenje, osim ako je za te preinake predočena suglasnost KIM TEC d.o.o.
  7. Garancija se ne priznaje u sljedećim slučajevima:
    - Ako kupac ne predoči ispravan garantni list i račun o kupnji. Ako se kupac nije pridržavao uputa o korištenju proizvoda. Ako je proizvod otvaran, prepravljn ili popravljan od neovlaštene osobe.
    - Ako su kvarovi na proizvodu nastali djelovanjem više sile kao što su: udar groma, strujni udar u eletoričnoj mreži, elementarne nepogode i slično. Ako su kvarovi nastali oštećivanjem zbog nepropisane upotrebe ili nepravilnim transportiranjem. Ako je kvar nastao greškom u sustavu na koji je proizvod priključen.
  8. Ovaj garantni list ne mijenja zakonska potrošačka prava važeća u Bosni i Hercegovini u odnosu na ona koja propisuje proizvođač.

**Naziv tvrtke davatelja jamstva :** **KIM TEC d.o.o., Poslovni Centar 96-2, 72250 Vitez,**  
**Tel: 030/718-844, Fax: 033/755-996, E-mail: [servis@klmtec.ba](mailto:servis@klmtec.ba)**

EU Izjava o sukladnosti dostupna je na stranici: [www.msan.hr/dokumentacija/artikala](http://www.msan.hr/dokumentacija/artikala)

DATUM PRIJEMA  
ARTIKLA NA SERVIS

DATUM POPRAVKE

DATUM PRIJEMA  
ARTIKLA NA SERVIS

DATUM POPRAVKE

DATUM PRIJEMA  
ARTIKLA NA SERVIS

DATUM POPRAVKE

**Centralni servis: KIM TEC d.o.o., Poslovni centar 96-2, 72250 Vitez**

**Tel: 030/718-844, Fax: 033/755-996, E-mail: [servis@kimtec.ba](mailto:servis@kimtec.ba)**

**Radno vrijeme: pon-pet: 8:30 – 17:00h**

Grad	Servis	Adresa	Telefon	E-mail
<b>Banovići</b>	SERVIS RASHLADNE OPREME i BIJELE TEHNIKE KLIMATRONIC	119 Muslimanske brdske brigade	061 287 708	klimatronic@yahoo.com
<b>Banja Luka</b>	SERVIS PRERADOVIĆ	Oplenačka br.2.	051 280 500 051 280 505	preradovic@blic.net
<b>Banja Luka</b>	MCT ELEKTRONIK d.o.o.	Obilićeva 4 Trn	051 508 080	mct.servis@gmail.com; mct@teol.net
<b>Banja Luka</b>	SLOBODA SOD	Milice Stojadinović S.6	065 523 658 051 438 908	bojanic89@blic.net
<b>Banja Luka</b>	ELEKTRONIK Servis s.p. Rosić	Zemunska 6	051 354-802	
<b>Bihać</b>	Elektronik d.o.o.	Trg Slobode 8	037 222 626,	asimdelic@net.hr
<b>Bijeljina</b>	SZR RTV SERVIS TM-ELEKTRONIKA	Galac 140	055 207 294	misot@telrad.net
<b>Bijeljina</b>	ELKOS	Vojvode Stepe 10A	065 209 009	frigel99@teol.net
<b>Bijeljina</b>	Elektro servis ZTR	Dimitrija Tucakovića 160	055 243 900 065 517 553	elektroservisbn@gmail.com
<b>Brčko</b>	ELEKTRO SERVIS RAIN	Bračće Čuskića 24	065 621 645 049 214 780	vladorajin@gmail.com
<b>Brčko</b>	GOJA	Uzunovića 34	049 214 788 066 451 821	elektrogoya@yahoo.com
<b>Brčko</b>	MD MONTEL d.o.o.	Bračće Čuskića	065 532 001	mdmontel@gmail.com
<b>Cazin</b>	UNIVERZAL elektro obrt	Gen. Izeta Nanića	037 511 590 061 794 935	univerzal-cazin@hotmail.com
<b>Cazin</b>	Euro-plac d.o.o.	Lojnička bb	061 786 860	serviseuroplac@hotmail.com
<b>Doboj</b>	EM-elektronik	Kralja Aleksandra 211	066 804 663	em.elektronik@hotmail.com
<b>Derventa</b>	Elin-M s.p.	1.maja br. 111	053 971 270 065 478 903	elin.m.derventa@gmail.com
<b>Gračanica</b>	Dinnet d.o.o.	Kamenica bb	062 346 289	muhidin@gmail.com
<b>Gradačac</b>	Elektroservis HIDO	H.K. Gradašćevića 110	061 103 900 061 178 431	
<b>Gradiška</b>	ZR "Frigoelektro"	5. Kozarske brigade 11	066 488 479	frigoelektro.servis15@gmail.com
<b>Gradiška</b>	Perić s.r. s.p. Zdravko Perić	Gradiške brigade bb	051 816 238	servisperic33@gmail.com
<b>Gradiška</b>	Klimatron	Kneza Lazara2	065 938 998	klimatron2@gmail.com
<b>Kotor Varoš</b>	SDM servis	Stefana Nemanje bb	065 587 740 065 848 542	sdm servis@live.com
<b>Konjic</b>	ZR ELEKTRON	Varda30	061 153 988	
<b>Lukavac</b>	PC oner d.o.o.	Branilaca Bosne bb	035 555 999 061-724 775	doo.pconer@yahoo.com

<b>Livno</b>	sizr Servis Penjak	Brina bb	063 154 807	grgo8penjak@gmail.com
<b>Ljubuški</b>	Elektroservis	Veljaci bb	063 372 605	servis.bradvica@tel.net.ba
<b>Posušje</b>	DIGITREND d.o.o.	Vukovarska bb	039 680 920	mobservis@digitrend.ba
<b>Prijedor</b>	Klima San	Boška Buhe 12	065 585 969	milanklimasan@gmail.com
<b>Rogatica</b>	Elektromehanika	Zanatski trg br.1	065 341 135	elektrom@teol.net
<b>Sarajevo</b>	Per Aspera	Zagrebačka 4C	033 222 234	asperas@bih.net.ba
<b>Tešanj</b>	Mepromex	Lepenica	032 662 795	tehnikamepromex@hotmail.com
<b>Trebinje</b>	Elektro-Mehanika Milojević s.p.	Zasad bb	065 691 419 059 260 694	elektromehanika@teol.net
<b>Tuzla</b>	Euroline d.o.o.	Stupine 37	061 101 717 035 276 228	euroline_tz@hotmail.com
<b>Tuzla</b>	Frigo Servis	Nesiba Malkića 6	061 724 026	frigoservis@hotmail.com
<b>Vitez</b>	ELTIH s.z.r.	Stjepana Radića 78	063 333 401	eltih@tel.net.ba
<b>Vitez</b>	Kim Tec-Servis d.o.o.	Poslovni centar 96-2	030 718 844	servis@kimtec.ba
<b>Visoko</b>	Mualvis d.o.o.	Ibrahima Hodžića 2	061 146 238	mualvis@gmail.com
<b>Zenica</b>	BES-CENTAR	Bulevar Kulina Bana 33	032 442 780 061 791 341	bes.centar@gmail.com
<b>Zenica</b>	Intercom	Vrandučka 71b	032 446 580	
<b>Mostar</b>	PC Centar Mostar	Kralja Tvrtka 5	036 313 110	
<b>Zenica</b>	DR ELFIX	Zmaja od Bosne bb	062 402 040	elfixservice@gmail.com



## OSNOVNI PODACI O PROIZVODU (Popunjiva trgovac)

MODEL UREĐAJA	
SERIJSKI BROJ	
DATUM PRODAJE	
BROJ RAČUNA / FISKALNOG ISJEČKA	
POTPIS I PEČAT TRGOVCA	

24+36 MJESECI	FRIZIDERI, VERTIKALNI I HORIZONTALNI ZAMRZIVAČI
24+12 MJESECI	ŠPORETI, VEŠ MAŠINE I MAŠINE ZA SUŠENJE VEŠA, MAŠINE ZA PRANJE SUDA, KUHINJSKI ASPIRATORI, UGRADNE RERNE I PLOČE, BOJLERI

## POŠTOVANI!

Zahvaljujemo Vam na kupovini Vivax proizvoda i nadamo se da ćete biti zadovoljni izborom. MOLIMO VAS DA PRIJE UPOTREBE PROIZVODA PAŽLJIVO PROČITATE TEHNIČKU DOKUMENTACIJU I DA SE PRILIKOM UPOTREBE PRIDRŽAVATE PRILožENIH UPUTSTAVA

## PRAVA POTROŠAČA NA OSNOVU ZAKONA O ZAŠTITI POTROŠAČA

U skladu sa članom 43 Zakona o zaštiti potrošača roba je saobrazna ako:

- 1) odgovara opisu koji je dao trgovac i ima svojstva robe koju je trgovac pokazao potrošaču kao uzorak ili model, osim ako su uzorak ili model pokazani samo radi obavještenja;
- 2) ima svojstva potrebna za naročitu upotrebu za koju je potrošač nabavlja, a koja je bila poznata trgovcu ili mu je morala biti poznata u vrijeme zaključenja ugovora;
- 3) ima svojstva potrebna za redovnu upotrebu robe iste vrste;
- 4) ima svojstva i osobine koje su izričito ili prečutno ugovorene, odnosno propisane;
- 5) po kvalitetu i funkcionalnosti odgovara uobičajenim karakteristikama robe iste vrste koje potrošač može osnovano da očekuje, s obzirom na prirodu robe i javno obećanje o posebnim svojstvima robe dato od strane trgovca, proizvođača ili njihovih predstavnika, naročito ako je obećanje učinjeno oglasom ili na ambalaži robe.

(1) Ako isporučena roba nije saobrazna ugovoru (član 46 Zakona o zaštiti potrošača), potrošač ima pravo da zahtijeva od trgovca da se nesaobraznost otkloni bez naknade, opravkom ili zamjenom, odnosno da zahtijeva odgovarajuće umanjeње cijene ili da raskine ugovor uz povraćaj plaćenog iznosa.

(2) Potrošač ima pravo da bira između zahtjeva da se nesaobraznost otkloni opravkom ili zamjenom, osim ako je izabrani zahtjev nemoguć ili ako predstavlja nesrazmjerno opterećenje za trgovca.

(3) Nesrazmjerno opterećenje iz stava 2 ovog člana postoji ako izabrani zahtjev, u odnosu na alternativni zahtjev, stvara pretjerane troškove za trgovca, uzimajući u obzir:

- 1) vrijednost robe koju bi imala da je saobrazna ugovoru;
- 2) značaj saobraznosti u konkretnom slučaju;
- 3) da li se alternativni zahtjev može ostvariti bez značajnijih neugodnosti za potrošača.
- (4) Trgovac je dužan da opravku ili zamjenu izvrši u primjerenom roku, ali ne dužem od 15 dana od dana podnošenja zahtjeva i bez značajnijih neugodnosti za potrošača, uzimajući u obzir prirodu robe i svrhu zbog koje je potrošač nabavio.
- (5) Troškove neophodne da se roba saobrazi ugovoru (troškovi rada, materijala, preuzimanja, isporuke i dr.) plaća trgovac.
- (6) Potrošač ima pravo da zahtijeva umanjeње cijene ili raskid ugovora uz povraćaj plaćenog iznosa, ako ne može da ostvari pravo na opravku ili zamjenu ili ako trgovac nije izvršio opravku ili zamjenu u roku iz stava 4 ovog člana ili ako opravka ili zamjena nije moguća bez značajnijih neugodnosti za potrošača.
- (7) Potrošač ne može da raskine ugovor ako je nesaobraznost robe neznatna.

Prava iz stava 1 ovog člana ne utiču na pravo potrošača da zahtijeva od trgovca na-knadu štete koja potiče od nesaobraznosti u skladu sa opštim pravilima o odgovornosti za štetu.

Ova garancija ne isključuje niti utiče na prava koja Vi kao potrošač imate na osnovu Zakona o zaštiti potrošača i koja ostvarujete u vezi sa saobraznošću robe u roku od 24 mjeseca od kupovine ovog uređaja.

Ova izjava garantuje da će proizvod i po isteku roka saobraznosti od 2 godine shodno Zakonu o zaštiti potrošača, u dodatnom periodu od 12 ili 36 meseci u zavisnosti od vrste uređaja ispravno funkcionisati pod uslovima predviđenim ovim garantnim listom.

Garancija važi na teritoriji Crne Gore

CENTRALNI SERVIS (CALLCENTAR): Kim Tec CG d.o.o., Čemovsko Polje bb, 81000 Podgorica

Tel: 020/608-251, E-mail za opšte upite: [servis@kimtec-cg.com](mailto:servis@kimtec-cg.com)

**Garancija ne važi u sljedećim uslovima:**

- Ako se kupac nije pridržavao proizvođačkog uputstva i uputstva o upotrebi proizvoda.
- Ako je kupac nestručno i nebriljivo postupao s proizvodom.
- Ako je proizvod servisirala ili otvarala neovlašćena osoba.
- Oštećenja prouzrokovana prilikom transporta nakon isporuke
- Oštećenja zbog nepravilne montaže ili održavanja, korišćenja neodgovarajućeg potrošnog materijala (prema propisanom), mehanička oštećenja nastala krivičom korisnika,
- Oštećenja zbog varijacije napona električne mreže, udara groma i pratećih pojava.

**OBAVEZE KORISNIKA**

1. Da se pridržava uslova garancije i da se prije prve upotrebe uređaja upozna sa uslovima ove garancije i tehničkom dokumentacijom.
2. Da se eksploatacija uređaja vrši u skladu sa uputstvima navedenim u pripadajućoj tehničkoj dokumentaciji.
3. Da obezbjedi odgovarajući ambijent u kome će biti smješten uređaj:
  - Relativna vlažnost vazduha od 10 do 90%
  - Zaštita od direktnog sunčevog zračenja
  - Zaštita od prašine i kondenzujuće vlage
  - Zaštita od raznih vrsta elektromagnetnih zračenja
4. Da obezbjedi stabilan izvor mrežnog napajanja (varijacije napona max. 10%, varijacije učestanosti max. 30%).
5. Da obezbjedi uzemljenu elektroinstalaciju kako bi se izbjegle razlike potencijala.
6. Da po mogućnosti sačuva svu priloženu tehničku dokumentaciju.

**IZJAVA DAVAOCA GARANCIJE**

1. Proizvodi imaju propisane, odnosno deklarirane karakteristike kvaliteta. Davalac garancije, u garantnom roku, o svom trošku osigurava otklanjanje kvarova i nedostataka proizvoda koji proizilaze iz nepodudarnosti stvarnih sa propisanim, odnosno deklariranim karakteristikama kvaliteta proizvoda. U slučaju neizvršenja ove obaveze davalac garancije će izvršiti poravku ili zamjeniti proizvod novim istih ili sličnih karakteristika ili omogućiti kupcu povrat novca preko prodavca kod koga je uređaj kupljen.
2. Proizvod će u garantnom roku ispravno funkcionisati ako se primjenjuju data tehnička uputstva. Davalac garancije se obavezuje da će besplatno otkloniti kvarove i nedostatke u ovlašćenom servisu, zbog kojih proizvod ne funkcioniše ispravno.
3. Vlasnik aparata dužan je da vodi računa o ispravnoj ovjeri garantnog lista bez čega garantni list ne važi.
4. Rok obezbeđenog servisiranja proizvoda je 36 ili 60 meseci od dana kupovine, u zavisnosti od vrste uređaja skladu sa ovom garancijom (24 mjeseca u skladu sa Zakonom o zaštiti potrošača+ 12 ili 36 meseci, u zavisnosti od vrste uređaja, kako je određeno garancijom).

**USLOVI GARANCIJE**

1. Garantni rok počinje istekom roka saobraznosti od 2 godine u skladu sa Zakonom o zaštiti potrošača i traje 12 ili 36 meseci u zavisnosti od vrste uređaja a kao što je navedeno u garantnom listu. Prava iz garancije ostvarujete prilaganjem ovjerenog i popunjenog garantnog lista.
2. Kupac gubi pravo na garanciju, ako se kvar izazove nepridržavanjem datih uputstava za upotrebu, ukoliko dođe do mehaničkog oštećenja proizvoda pri upotrebi i ako su na proizvodu vršene bilo kakve popravke od strane neovlašćenih lica.
3. Garancija se ne priznaje ako je proizvod pretrpio strujni udar ili udar groma.

**VAŽNE NAPOMENE**

1. Pre uključivanja aparata pročitajte uputstvo koje je priloženo uz svaki aparat. Pre nego što se obratite za tehničku pomoć ovlašćenom servisu, molimo Vas da provjerite da li su obezbeđeni svi potrebni uslovi za normalan rad aparata.
2. U slučaju opravke, garantni rok će se produžiti onoliko koliko je kupac bio lišen upotrebe stvari.
3. Sve popravke aparata obavljaju se isključivo u ovlašćenom servisu. Naziv davaoca izjave o saobraznosti: Kim Tec CG d.o.o., Čemovsko polje bb, 81000 Podgorica, Crna Gora

**CENTRALNI SERVIS (CALLCENTER):****Kim Tec CG d.o.o., Čemovsko Polje bb, 81000 Podgorica****Tel: 020/608-251, E-mail za opšte upite: [servis@kimtec-cg.com](mailto:servis@kimtec-cg.com)**

DATUM PRIJEMA UREĐAJA U SERVIS		
DATUM POPRAVKE		
DATUM PRIJEMA UREĐAJA U SERVIS		
DATUM POPRAVKE		

МОДЕЛ НА УРЕД

СЕРИСКИ БРОЈ

ДАТУМ НА ПРОДАЖБА

БРОЈ НА СМЕТКА

НАПРОДАВАЧОТ

ПОТПИС И ПЕЧАТ НА ПРОД.

### ПОЧИТУВАНИ!

Ви благодариме што купивте уред на VIVAX и се надеваме дека сте задоволни со изборот. Доколку во текот на гарантниот рок се јави потреба од поправка на производот, побарајте совет од продавачот кој ви го продал производот или контактирајте со нас на долунаведените броеви и адреси. **ВЕ МОЛИМЕ ПРЕД УПОТРЕБА НА ПРОИЗВОДОТ ВНИМАТЕЛНО ДА ГИ ПРОЧИТАТЕ УПАТСТВАТА ПРИЛОЖЕНИ КОН ПРОИЗВОДОТ!**

1. Со оваа гаранција производителот на производот, преку ПАКОМ КОМПАНИ д.о.е.л како увозник и давател на гаранцијата во Република Македонија, гарантира бесплатна поправка согласно важечките прописи и условите наведени во овој гарантен лист. Со оваа гаранција Ви гарантираме дека предметот на гаранцијата ќе работи без грешки предизвикани од можно лоша изработка и употреба на лош материјал во изработката. Сите вакви дефекти ќе бидат бесплатно отстранети во овластените сервиси на увозникот во гарантен рок.

### ГАРАНТНИ УСЛОВИ:

2. Гарантниот рок започнува да тече од денот на купувањето на производот и трае:

<b>60 месеци (5 години)</b>	<b>ФРИЖИДЕРИ, ВЕРТИКАЛНИ И ХОРИЗОНТАЛНИ ЗАМРЗНУВАЧИ</b>
<b>36 месеци (3 години)</b>	<b>ШПОРЕТИ, МАШИНИ ЗА АЛИШТА И МАШИНИ ЗА СУШЕЊЕ АЛИШТА, МАШИНИ ЗА ПЕРЕЊЕ НА САДОВИ, КУЈНСКИ АСПИРАТОРИ, ВГРАДЛИВИ РЕРНИ И ПЛОЧИ, БОЈЛЕРИ</b>

3. Во случај на појава на дефект кај производот кој е предмет на оваа гаранција се обврзуваме дека ќе го поправиме во најкраток можен рок, а најдоцна во рок од 30 дена. Ако производот не може да се поправи или не биде поправен во рок од 30 дена ќе биде заменет со нов. Ако поправката на производот трае подолго од 10 дена, гаранцијата се продолжува за времетраење на поправката.

4. Гаранцијата се признава само со приложување сметка за купување и со овој гарантен лист кој мора да биде правилно пополнет од страна на продавачот односно мора да содржи модел и сериски број, датум на продажба, печат и потпис на продавачот.

5. Извршителот на гаранцијата обезбедува сервис и резервни делови 5 години од датумот на купување.

### ГАРАНЦИЈАТА НЕ ОПФАКА:

6. Редовни проверки, одржување и замена на потрошни материјали. Прилагодувања или промени за подобрување на производот за намени кои не се опишани во техничките упатства за употреба, освен ако за тие промени не се согласил увозникот ПАКОМ КОМПАНИ д.о.е.л

### ГАРАНЦИЈАТА НЕ СЕ ПРИЗНАВА ВО СЛЕДНИВЕ СЛУЧАИ:

- Ако купувачот не приложи исправен гарантен лист и сметка.
  - Ако купувачот не се придржувал до упатствата за употреба на производот.
  - Ако производот бил отворан, преправан или поправан од неовластени лица.
  - Ако дефектите кај производот биле предизвикани од виши сили, како удар од гром, струен удар во електричната мрежа, елементарни непогоди и сл.
  - Ако дефектите настанале поради непрописна употреба или неправилен транспорт.
  - Ако дефектот настанал поради грешка на системот кон кој бил приклучен производот.
- Оваа гаранција не ги менува законските права кои што важат во Република Македонија во однос на правата што ги пропишува увозникот. **Изјава:** Потрошувачот ги има законските права кои произлегуваат од националното законодавство кое ја регулира продажбата на производите и дека овие права не се загрозени со гаранцијата.

Централен сервис:

**ПАКОМ КОМПАНИ, ул Јадранска магистрала 12, 1000 Скопје**

**Тел.: 02/3202 893. Факс: 02/ 3202 892.**

**М: [servis@pakom.com.mk](mailto:servis@pakom.com.mk)**

**[www.pakom.com.mk](http://www.pakom.com.mk), [www.vivax.com](http://www.vivax.com)**

ДАТУМ НА ПРИЕМ НА  
УРЕДОТ ВО СЕРВИС

ДАТУМ НА ПОПРАВАЊЕ

ДАТУМ НА ПРИЕМ НА  
УРЕДОТ ВО СЕРВИС

ДАТУМ НА ПОПРАВАЊЕ

ДАТУМ НА ПРИЕМ НА  
УРЕДОТ ВО СЕРВИС

ДАТУМ НА ПОПРАВАЊЕ

## СПИСОК НА СЕРВИСИ

# VIVALX

МК

Град	Сервис	Адреса	Телефон
Скопје	Филекс-Ком	Франц Прешерн 255	02 3232 228
Штип	Сервис Дени	Косовска 105	070 720 709
Велес	Електрон ББ	Маршал Тито 108	043 231 381
Кавадарци	Далас Експрес	Вишешница 6	070 218 213
Гевгелија	Еко Фриго Терм	Иво Лола Рибар 43	070 320 708
Прилеп	Мис Електрокомпани	11 Октомври 7а	048 427 009
Ресен	Владо Блажевски		070 249 343
Пехчево	Алфа Електротехника	Ванчо Китанов 17	070 639 030
Св. Николе	С-М	Ленинова бб	070 632 829
Крива Паланка	Ампер Младен	Борис Кидрич 19	070 271 611
Кичево	Разлади ЕМ АА	4. Јули 125	071 338 875
Битола	Фригомонт Два	Трифун Пановски 28	070 269 313
Тетово	Еко Клима ии	19. Ноември 5	076 452 004
Гостивар	Сервис Фриго	Никола Парачунов 72	070 215 420
Охрид	Рит Електроника	Туристичка 44а	046 261 281
Струга	Мактри Ојлески	Наум Наумоски Борче 28	075 521 691

EMRI PRODUKTIT

LLOJI DHE MODELI

PRODHUESI

EMËRTIMI APO EMRI I SHITËSIT

NUMRI SERIAL

VULA: NËNSHKRIMI I PËRSONIT

**TË NDERUAR BLERËSI!**

Faleminderit për blerjen tuaj dhe shpresoj se ju do të jenë të kënaqur me përzgjedhjen. Nëse periudha e garancionit është e nevojshme për të riparuar produktin, ju lutem konsultohuni me shitësin Apo me me përeoinin i cilijua shet produktin tone JU LUTEM LEXONI ME KUJDESPARAPËRDORIMITPRODUKTIT DOKUMENTET TEKNIKE DHE MANUALET CILAT JANË VENDOSUR NË KUTI!

**GARANCI DEKLARATA:**

Kjo fletgarancion ju garanton që prodhuesi, nëpërmjet AskTec Ltd, si një importues dhe ofrues i sigurisë në Republikën e Kosovës, një riparim të lirë të njejtë në përputhje me rregullat e zbatueshme në pajtim me kushtet e përshkruara në këtë fletgarancion

**KUSHTET E GARANÇIONIT:**

- Kjo fletgarancion, ne garantojmë se ju do të jetë subjekt i kësaj pune garancisë pa gabime të mundshme të shkaktuara nga mjeshtëri e profesionalizuar dhe të materialit të dobët. Të gjitha gabimet mund të ndodhin ne do të korrigjohen pa pagesë në një shërbim garancion të autorizuar.
- PERIUDHA EGARANÇIONIT.**Garancioni fillon nga dita eblerjes dhe vazhdon deri:

<b>60 Muaj (5 Vite)</b>	<b>FRIGORIFERË, FRIZAT VERTIKALË DHE FRIZAT</b>
<b>36 Muaj (3 Vite)</b>	<b>SHPORETAT, MAKINAT E LARJES SE TESHAVE, FURAT MONTUESE, ENELARSET, BOILERET.</b>

- Në rast prishjes produktit do të mbulohet nga ky garancion , zotohemi për të rregulluar njëjtin sa më shpejt të jetë e mundur, dhe jo më vonë se 45 ditë. Nëse produkti nuk mund të riparohet ose nuk riparohet brenda 45 ditëve, ajo do të zëvendësohet.
- Nesë procedura riparimit zgjat më shumë se 10 ditë, garancioni do të shtvhet për kohëzgjatjen e riparimit.
- Garancioni është e njohur vetëm me një faturë të shitjes, dhe me kartën e garancionit e cila duhet të plotësohet si duhet dhe duhet të përfshijë datën e shitjes, vula dhe nënshkrimi shitësit.

**GARANÇIONI NUK MBULON**

- Inspektimit të rregullt, mirëmbajtjen ndrrimi i pjesve hargjuese.
- Rregullim ose ndryshim në përmirësimin e produktit për zbatimin që nuk janë përshkruar në udhëzimet teknike për përdorim, përveç modifikime paraqitura Me pëlqimi AskTec LLC

**GARANÇIONI NUK PRANOHE TË KËTO RASTE :**

- Nëse një klienti nuk paraqet kartën e saktë garancionit dhe faturën blerëse.
- Në qoftë se blerësi nuk përmbush udhëzimet mbi përdorimin e produktit.
- Nëse produkti është i hapur, modifikuar ose riparuar nga personi i paautorizuar.
- Nëse dështimet produktit janë shkaktuar nga forcës madhore, të tilla si rrufeja, electriciteti në fatkeqësitë e rrjetit elektrike.
- Nëse dështime shkaktuar dëme nga përdorimi i pavend ose transportit të pahijshme. Nëse defekt është një defekt në sistemin në të cilën produkti është i lidhur.

DATA PRANIMIT PAISJES SERVIS
DATA RIPARIMIT
DATA PRANIMIT PAISJES SERVIS
DATA RIPARIMIT
DATA PRANIMIT PAISJES SERVIS
DATA RIPARIMIT

**SHERBEMI I AUTORIZUAR**

**VIVAX**

**KS**

**VIVAX Kondicioneret; Teknika e bardhe dhe pajisjet e vogla shtepiake**

**Ask Tec d.o.o.**

**Tahir Zajmi (Kosovatex)**

**10000 Prishtinë, Kosovë**

**Tel: +381 38 771 001**

**Fax: +381 38 771 000**

# GARANCIJSKI LIST

# VIVAX

# SLO

MODEL NAPRAVE

SERIJSKA ŠTEVILKA

DATUM IZROČITVE BLAGA

ŠTEVILKA PRODAJALČEVEGA  
RAČUNA

PRODAJNO MESTO

PODPIS IN ŽIG PRODAJALCA

**SPOŠTOVANI!** Zahvaljujemo se vam za nakup naprave in upamo, da boste s svojo izbiro zadovoljni. Če bo v garancijskem obdobju potrebno popravilo izdelka, vas prosimo, da se posvetujete s pooblaščenim prodajalcem, ki vam je izdelek prodal, ali pa nas pokličite na spodaj navedeno številko oz. nas obiščite na navedenem naslovu. **PROSIMO VAS, DA PRED UPORABO IZDELKA NATANČNO PREBERETE TEHNIČNO DOKUMENTACIJO IN PRILOŽENA NAVODILA!**

## GARANCIJSKA IZJAVA

1. S to garancijsko izjavo uvoznik jamči za kakovost izdelka oz. brezplačno delovanje v garancijskem roku, če ga boste uporabljali v skladu z njegovim namenom in priloženimdsagai navodili. Proizvajalec izdelka prek ekskluzivnega uvoznika oz. zastopnika ter dajalca garancije v Republiki Sloveniji jamči brezplačno popravilo izdelka v skladu z veljavnimi predpisi in pogoji, opisanimi v tem garancijskem listu. Vse morebitne okvare bodo v garancijskem roku brezplačno odpravljene pri pooblaščenem serviserju.
2. Garancijski rok začne teči z dnem nakupa izdelka in za **Vivax LED TV, Home velike gospodinjske aparate** (pralne stroje, pomivalne stroje, štedilnike in vgradno tehniko) **traja 24 mesecev**, za **Vivax Home manjše gospodinjske aparate** (vključno z mikrovalovnimi pečicami, grelci in radiatorji), **Audio i DVB-T prijavniki, Smart telefoni, Tablice pa 12 mesecev**.
3. V primeru okvare izdelka, ki je predmet te garancije, se zavezujemo, da bomo izdelek popravili v najkrajšem možnem času, najpozneje pa v 45 dneh. Če izdelka ni mogoče popraviti ali pa se ne popravi v 45 dneh, bo zamenjan z novim izdelkom. Garancija za izdelek se podaljša za tisti čas, ko je izdelek v popravilu.
4. Garancija se prizna le ob predložitvi računa nakupa ter tega garancijskega lista, ki mora biti pravilno izpolnjen oziroma mora vsebovati datum prodaje, žig in podpis prodajalca.
5. Čas, v katerem vam uvoznik zagotavlja servis, vzdrževanje, nadomestne dele in prikladne aparate, je vsaj 3 leta po preteku garancijskega roka.
6. Prodajalec ni usposobljen za tehnično presojo glede morebitnih okvar in tako tudi ne more odločiti o zamenjavi izdelka brez mnenja pooblaščenega servisa o okvari.
7. Garancija ne izključuje pravic potrošnika, ki izhajajo iz odgovornosti prodajalca za napake na blagu.
8. Garancija velja samo na območju Republike Slovenije.
9. V skladu s členom 16. ZVPot, garancija ne izključuje pravic potrošnikov iz naslova stvarne napake
10. **GARANCIJA NE VKLJUČUJE:** Rednih pregledov, vzdrževanja z menjavo potrošnih delov ob normalni uporabi, prilagajanja ali spreminjanja izdelka z namenom izboljšanja ter uporabe, ki ni opisana v tehničnih navodilih za uporabo, razen, če je za te spremembe uvoznik predhodno dal soglasje.

## GARANCIJA NE VELJA V PRIMERIH:

11. Če kupec ne predloži pravilno potrjenega garancijskega lista in računa nakupa izdelka.
12. Če kupec ni upošteval navodil za uporabo izdelka.
13. Ob vsakem posegu nepooblaščenih oseb ali kakršne koli druge predelave izdelka.
14. V primeru okvar zaradi višje sile: udar strele, električni udar v električnem omrežju, naravne nesreče itd.
15. V primeru okvare zaradi nepravilne uporabe ali nepravilnega transporta.
16. V primeru, ko je do okvare prišlo zaradi napake v omrežju, na katerega je naprava priključena.
17. Izjava EU o skladnosti je na voljo na spletni strani: [www.msan.hr/dokumentacijaartikala](http://www.msan.hr/dokumentacijaartikala)

Izdelek na trgu EU postavlja:

**M SAN GRUPA d.d., Buzinski prilaz 10, 10010 Zagreb-Buzin, Croatia**  
**Tel: +385 1 3654-961, Fax: +385 1 365 4982**  
**e-mail: [info@mrservis.hr](mailto:info@mrservis.hr), [prodaja@mrservis.hr](mailto:prodaja@mrservis.hr), <http://www.vivax.com>**

DATUM SPREJEMA  
NAPRAVE V SERVIS

DATUM POPRAVILA

DATUM SPREJEMA  
NAPRAVE V SERVIS

DATUM POPRAVILA

DATUM SPREJEMA  
NAPRAVE V SERVIS

DATUM POPRAVILA

---

- **LED TV**

- **Manjši gospodinjski aparati** (vključno z mikrovalovnimi pečicami, grelci in radiatorji)

**NTT d.o.o.**

Efenkova cesta 61, 3320 VELENJE

Servis: Tel.03 897 39 54, E-mail. [servis@ntt.si](mailto:servis@ntt.si)Ured: Tel.03 897 39 50, Fax.03 897 39 51, E-mail. [info@ntt.si](mailto:info@ntt.si)Web: <http://www.ntt.si/>**SerVic d.o.o.**

Brnčičeva ulica 5, 1231 LJUBLJANA – Črnuče

Servis: Tel. 01 601 01 50, Mob. 031 340 834

E-mail. [info@servic.si](mailto:info@servic.si)Web: <http://www.servic.si>

---

- **SMART TELEFONI, TABLICE**

**NTT d.o.o.**

Efenkova cesta 61, 3320 VELENJE

Servis: Tel.03 897 39 54, E-mail. [servis@ntt.si](mailto:servis@ntt.si)Ured: Tel.03 897 39 50, Fax.03 897 39 51, E-mail. [info@ntt.si](mailto:info@ntt.si)Web: <http://www.ntt.si/>

---

- **Veliki gospodinjski aparati** (pralni stroji, pomivalni stroji, štedilniki in vgradna tehnika)

**SerVic d.o.o.**

Brnčičeva ulica 5, 1231 LJUBLJANA – Črnuče

Servis: Tel. 01 601 01 50, Mob. 031 340 834

E-mail. [info@servic.si](mailto:info@servic.si)Web: <http://www.servic.si>





**VIVAX**

[www.VIVAX.com](http://www.VIVAX.com)

Ovaj dokument je originalno proizveden i objavljen od strane proizvođača, brenda Vivax, i preuzet je sa njihove zvanične stranice. S obzirom na ovu činjenicu, Tehnoteka ističe da ne preuzima odgovornost za tačnost, celovitost ili pouzdanost informacija, podataka, mišljenja, saveta ili izjava sadržanih u ovom dokumentu.

Napominjemo da Tehnoteka nema ovlašćenje da izvrši bilo kakve izmene ili dopune na ovom dokumentu, stoga nismo odgovorni za eventualne greške, propuste ili netačnosti koje se mogu naći unutar njega. Tehnoteka ne odgovara za štetu nanесenu korisnicima pri upotrebi netačnih podataka. Ukoliko imate dodatna pitanja o proizvodu, ljubazno vas molimo da kontaktirate direktno proizvođača kako biste dobili sve detaljne informacije.

Za najnovije informacije o ceni, dostupnim akcijama i tehničkim karakteristikama proizvoda koji se pominje u ovom dokumentu, molimo posetite našu stranicu klikom na sledeći link:

<https://tehnoteka.rs/p/vivax-ugradna-rerna-bo-654ph-g-akcija-cena/>