

Uputstvo za upotrebu

TESLA električni šporet CS6400SW

TESLA



Tehnoteka je online destinacija za upoređivanje cena i karakteristika bele tehnike, potrošačke elektronike i IT uređaja kod trgovinskih lanaca i internet prodavnica u Srbiji. Naša stranica vam omogućava da istražite najnovije informacije, detaljne karakteristike i konkurentne cene proizvoda.

Posetite nas i uživajte u ekskluzivnom iskustvu pametne kupovine klikom na link:

<https://tehnoteka.rs/p/tesla-elektricni-sporet-cs6400sw-akcija-cena/>

TESLA

FREE
STANDING
ELECTRICAL
OVEN

CS5400SW CV5400SW
CS6400SW CV6400SX

User Manual



Product images are for illustrative purposes only and may differ from the actual product.

Dear User,

We suggest you to read the user manual carefully before using the product and, keep it permanently at your disposal.

NOTE

This user manual is prepared for more than one model. Some of the features specified in the Manual may not be available in your appliance.

All our appliances are only for domestic use, not for commercial use. Products marked with (*) are optional.

Conforms with the WEEE Regulations.

IMPORTANT WARNINGS

1. Installation and repair should always be performed by "AUTHORIZED SERVICE". Manufacturer shall not be held responsible for operations performed by unauthorized persons.
2. Please read this operating instructions carefully. Only by this way you can use the appliance safely and in a correct manner.
3. The oven should be used according to operating instructions.
4. Keep children below the age of 8 and pets away when operating.
5. **WARNING: The accessible parts may be hot while using the grill. Keep away from children.**
6. **WARNING: Fire hazard; do not store the materials on the cooking surface.**
7. **WARNING: The appliance and its accessible parts are hot during operation.**
8. Setting conditions of this device are specified on the label. (Or on the data plate)
9. The accessible parts may be hot when the grill is used. Small children should be kept away.
10. **WARNING: This appliance is intended for cooking. It should not be used for other purposes like heating a room.**
11. To clean the appliance, do not use steam cleaners.
12. Ensure that the oven door is completely closed after putting food inside the oven.
13. NEVER try to put out the fire with water. Only shut down the device circuit and then cover the flame with a cover or a fire blanket.
14. Children under 8 years of age should be kept away, if they cannot be monitored continuously.
15. Touching the heating elements should be avoided.
16. **CAUTION: Cooking process shall be supervised. Cooking process shall always be supervised.**
17. This device can be used by children over 8 years of age, people with physical, hearing or mental challenges or people with lack of experience or knowledge; as long as control is ensured or information is provided regarding the dangers.
18. This device has been designed for household use only.
19. Children must not play with the appliance. Cleaning or user maintenance of the appliance shall not be performed by children unless they are older than 8 years and supervised by adults.
20. Keep the appliance and its power cord away from children less than 8 years old.
21. Put curtains, tulle, paper or any flammable (ignitable) material away from the appliance before starting to use the appliance. Do not put ignitable or flammable materials on or in the appliance.
22. Keep the ventilation channels open.
23. The appliance is not suitable for use with an external timer or a separate remote control system.
24. Do not heat closed cans and glass jars. The pressure may lead jars to explode.
25. Oven handle is not a towel drier. Do not hang towels, etc. on the oven handle.
26. Do not place the oven trays, plates or aluminium foils directly on the oven base. The accumulated heat may damage the base of the oven.
27. While placing food to or removing food from the oven, etc., always use heat resistant oven gloves.
28. Do not use the product in states like medicated and/or under influence of alcohol which may affect your ability of judgement.
29. Be careful when using alcohol in your foods. Alcohol will evaporate at high temperatures and may catch fire to cause a fire if it comes in contact with hot surfaces.
30. After each use, check if the unit is turned off.
31. If the appliance is faulty or has a visible damage, do not operate the appliance.
32. Do not touch the plug with wet hands. Do not pull the cord to plug off, always hold the plug.
33. Do not use the appliance with its front door glass

removed or broken.

34. Place the baking paper together with the food into a pre-heated oven by putting it inside a cooker or on an oven accessory (tray, wire grill etc.).
35. Do not put objects that children may reach on the appliance.
36. It is important to place the wire grill and tray properly on the wire racks and/or correctly place the tray on the rack. Place the grill or tray between two rails and make sure it is balanced before putting food on it.
37. Against the risk of touching the oven heater elements, remove excess parts of the baking paper that hang over from the accessory or container.
38. Never use it at higher oven temperatures than the maximum usage temperature indicated on your baking paper. Do not place the baking paper on the base of the oven.
39. When the door is open, do not place any heavy object on the door or allow children to sit on it. You may cause the oven to overturn or the door hinges to be damaged.
40. The packaging materials are dangerous for children. Keep packaging materials away from the reach of children.
41. Do not use abrasive cleaners or sharp metal scrapers to clean the glass as the scratches that may occur on the surface of the door glass may cause the glass to break.
42. Do not hit glass surfaces of vitro-ceramic cookers with a hard metal, resistance can get damaged. It may cause an electric shock.
43. User should not handle the oven by himself.
44. Food can spill when foot of oven is dismantled or gets broken, be careful. It may cause personal injuries.
45. During usage, the internal and external surfaces of the oven get hot. As you open the oven door, step back to avoid the hot vapour coming out from the interior. There is risk of burning.
46. Upper cover of the oven can be closed for a reason, than cookware can trip over. Step back to avoid the hot food coming on you. There is risk of burning.
47. Do not place heavy objects when oven door is open, risk of toppling.
48. User should not dislocate the resistance during cleaning. It may cause an electric shock.
49. Do not place metal utensils such as knife, fork, spoon on the surface of the appliance, since they will get hot.
50. Do not remove ignition switches from the appliance. Otherwise, live electric cables can be accessed. It may cause an electric shock.
51. Oven supply can be disconnected during any construction work at home. After completing the work, re-connecting the oven shall be done by authorized service.
52. Do not place metal utensils such as knife, fork, spoon on the surface of the appliance, since they will get hot.
53. To prevent overheating, the appliance should not be installed behind of a decorative cover.
54. Turn off the appliance before removing the safeguards. After cleaning, install the safeguards according to instructions.
55. Cable fixing point shall be protected.
56. Please don't cook the food directly on the tray / grid. Please put the food into or on appropriate tools before putting them in the oven.
57. **CAUTION: If the glass of the stove is broken, turn off any heating element immediately and disconnect the appliance from power source, do not touch the surface of the appliance and do not use the appliance.**

Electrical Safety

1. Plug the appliance in a grounded socket protected by a fuse conforming to the values specified in the technical specifications chart.
2. Have an authorized electrician set grounding equipment. Our company shall not be responsible for the damages that shall be incurred due to using the product without grounding according to local regulations.
3. The circuit breaker switches of the oven shall be placed so that end user can reach them when the oven is installed.
4. The power supply cord (the cord with plug) shall not contact the hot parts of the appliance.
5. If the power supply cord (the cord with plug) is damaged, this cord shall be replaced by the manufacturer or its service agent or an equally qualified personnel to prevent a hazardous situation.
6. Never wash the product by spraying or pouring water on it! There is a risk of electrocution.
7. **WARNING:** To avoid electric shock, ensure that the device circuit is open before changing the lamp.
8. **WARNING:** Cut off all supply circuit connections before accessing the terminals.
9. **WARNING:** If the surface is cracked, turn off the appliance to avoid risk of electric shock.

10. Do not use cut or damaged cords or extension cords other than the original cord.
11. Make sure that there is no liquid or humidity in the outlet where the product plug is installed.
12. The rear surface of the oven also heats up when the oven is operated. Electrical connections shall not touch the rear surface, otherwise the connections may be damaged.
13. Do not tighten the connecting cables to the oven door and do not run them over hot surfaces. If the cord melts, this may cause the oven to short circuit and even a fire.
14. Unplug the unit during installation, maintenance, cleaning and repair.
15. If the power supply cable is damaged, it must be replaced by its manufacturer or authorized technical service or any other personnel qualified at the same level, in order to avoid any dangerous situation.
16. Make sure the plug is inserted firmly into wall socket to avoid sparks.
17. Do not use steam cleaners for cleaning the appliance, otherwise electric shock may occur.
18. An omnipolar switch capable to disconnect power supply is required for installation. Disconnection from power supply shall be provided with a switch or an integrated fuse installed on fixed power supply according to building code.
19. Appliance is equipped with a type "Y" cord cable.
20. Fixed connections shall be connected to a power supply enabling omnipolar disconnection. For appliances with over voltage category below III, disconnection device shall be connected to fixed power supply according to wiring code.

Intended Use

1. This product has been designed for domestic use. Commercial use is not permitted.
2. This appliance may only be used for cooking purposes. It shall not be used for other purposes like heating a room.
3. This appliance shall not be used to heat plates under the grill, drying clothes or towels by hanging them on the handle or for heating purposes.
4. The manufacturer assumes no responsibility for any damage due to misuse or mishandling.
5. Oven part of the unit may be used for thawing, roasting, frying and grilling food.
6. Operational life of the product you have purchased is 10 years. This is the period for which the spare parts required for the operation of this product as defined is provided by the manufacturer.

Methods for Protecting Ceramic Glass Cooking Surface

Ceramic glass surface is unbreakable and scratch resistant to a certain degree. However, to avoid any damage, please do the following:

1. Never pour cold water on hot cookers.
2. Do not stand on a ceramic glass plate.
3. Sudden pressure, for example, the effect of a falling salt shaker may be critical. So, do not place such objects on a place above the hobs.
4. After each use, make sure that the base of the cooking pot and surfaces of cooking zones are clean and dry.
5. Do not peel vegetables on the hob surfaces. Sand grains falling from the vegetables may scratch the ceramic glass plate.
6. Do not lay flammable materials such as cardboard or plastic on the oven. Objects such as tin, zinc, or aluminium (as well as aluminium foils or empty coffee pots) may melt on hot cooking surfaces and thus cause damage.
7. Take care not to let sugary foods or fruit juices contact the hot cooking zones. The ceramic glass surface may be stained by these.

Electrical Connection

1. Your oven requires 40 Amp fuse for mono phase or 3x16 Amp fuse for 3 phase supply according to electrical power for cooker section has 4 ceramic heater and oven section has electric models. Installation by a qualified electrician is mandatory.
2. Your oven is adjusted in compliance with 220-240V / 380-415V AC,50/60Hz. electric supply. If the mains are different from this specified value, contact your authorized service.
3. Electrical connection of the oven should only be made to connections / sockets with an earth system installed in compliance with local regulations. If there are no connections/sockets with an earth system in place where the oven will be installed, immediately contact a qualified electrician to install. The manufacturer is not responsible for damages that will arise because of the appliance not be connected to an earth system.
4. If your supply cable gets damaged, it should be replaced by an authorized service agent or qualified electrician in order to avoid danger or electric shock.
5. Electrical cable should not touch the hot parts of the appliance.
6. Operate your oven in dry atmosphere.
7. When placing your oven to its location, ensure that it is at the counter level. Bring it to the counter level by adjusting the feet if necessary.

Electrical Connection Scheme

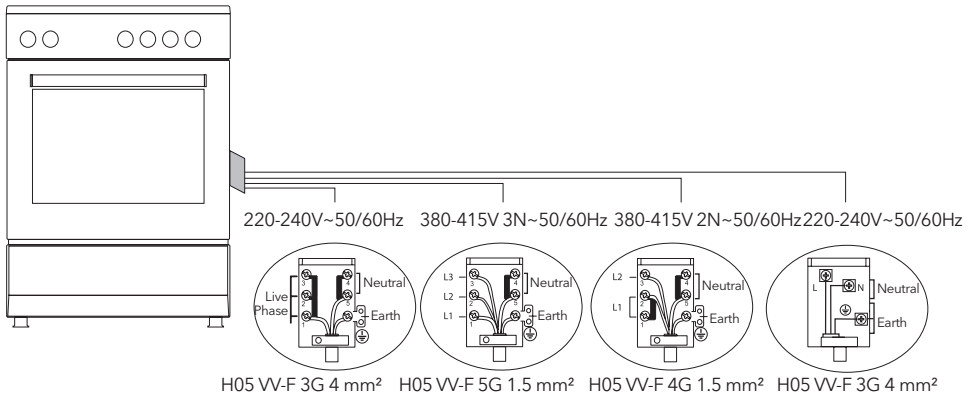



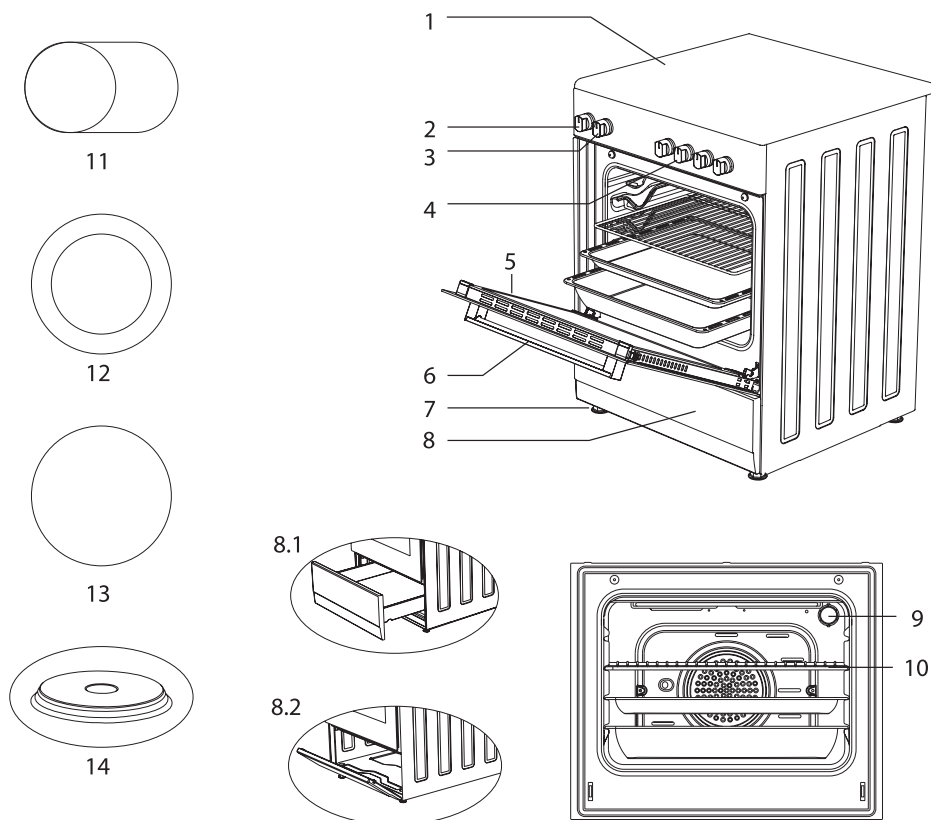

INTRODUCTION OF THE APPLIANCE

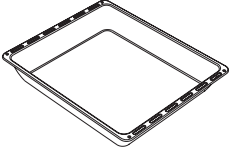
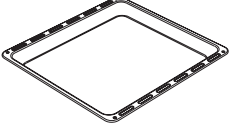
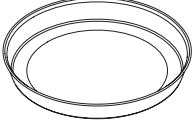

1. Glass top plate
2. Thermostat knob
3. Command knob for oven
4. Regulators for vitroceramic hobs
5. Oven door
6. Handle
7. Plastic leg
8. Lower cabinet door

- 8.1. Drawer
- 8.2. Flap door
9. Lamp
10. Grill
11. Ceramic heater (140 mm / 250 mm)
12. Ceramic heater (120 mm / 180 mm)
13. Ceramic heater (140 mm or 180 mm)
14. Hot plate (145 mm or 185 mm)

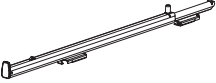
Accessories

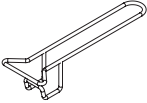
	<p>Deep tray* Used for pastry, big roasts, watery foods. It can also be used as oil collecting container if you roast directly on grill with cake, frozen foods and meat dishes.</p>
	<p>Tray / Glass tray* Used for pastry (cookie, biscuit etc.), frozen foods.</p>
	<p>Circular tray* Used for pastry frozen foods.</p>
	<p>Wire grill Used for roasting or placing foods to be baked, roasted and frozen into desired rack.</p>
	<p>Telescopic rail* Trays and wire racks can be removed and installed easily thanks to telescopic rails.</p>
	<p>In tray wire grill* Foods to stick while cooking such as steak are placed on in tray grill. Thus contact of food with tray and sticking are prevented.</p>
	<p>Tray handle* It is used to hold hot trays.</p>

Technical features of your oven

Specifications	50x55	50x60	60x60
Outer width	500 mm	500 mm	600 mm
Outer depth	565 mm	630 mm	630 mm
Outer height	855 mm	855 mm	855 mm
Lamp power	15-25 W		
Bottom heating element	1000 W	1000 W	1200 W
Top heating element	800 W	800 W	1000 W
Turbo heating element	----	1800 W	2200 W
Grill heating element	1500 W	1500 W	2000 W
Supply voltage	220-240V AC/380-415V AC 50/60 Hz		
Hot plate 145 mm *	1000 W		
Hot plate 180 mm *	1500 W		
Hot plate rapid 145 mm *	1500 W		
Hot plate rapid 180 mm *	2000 W		
Ceramic heater 140 mm *	1200 W		
Ceramic heater 180 mm *	1700 W / 1800 W		
Ceramic heater 140 mm / 250 mm *	1800 W		
Ceramic heater 120 mm / 180 mm *	1700 W		

WARNING!

- **WARNING:** For the modification to be done by authorized service, this table should be considered. Manufacturer may not be held responsible for any problems rising because of any faulty modification.
- **WARNING:** In order to increase the product quality, the technical specifications may be changed without prior notice.
- **WARNING:** The values provided with the appliance or its accompanying documents are laboratory readings in accordance with the respective standards. These values may differ depending on the use and ambient conditions.

INSTALLATION OF YOUR OVEN

Check if the electrical installation is proper to bring the appliance in operating condition. If electricity installation is not suitable, call an electrician and plumber to arrange the utilities as necessary. Manufacturer shall not be held responsible for damages caused by operations performed by unauthorized persons.

WARNING!

- **WARNING:** It is customer's responsibility to prepare the location the product shall be placed on and also to have the electrical installation prepared.
- **WARNING:** The rules in local standards about electrical installations shall be followed during product installation.
- **WARNING:** Check for any damage on the appliance before installing it. Do not have the product installed if it is damaged. Damaged products cause a risk for your safety.

Right Place for Installation and Important Warnings

- Appliance feet should not stay on soft surfaces such as carpets. The kitchen floor shall be durable to carry the unit weight and any other kitchenware that may be used on the oven.
- Appliance should be used with a clearance of minimum 400 mm over the upper hob surfaces, and 65 mm from side surfaces inside a kitchen furniture.
- The appliance is suitable for use on both side walls, without any support, or without being installed in a cabinet. If a hood or aspirator will be installed above the cooker, follow the instructions of the manufacturer for height of mounting. (min. 650 mm)

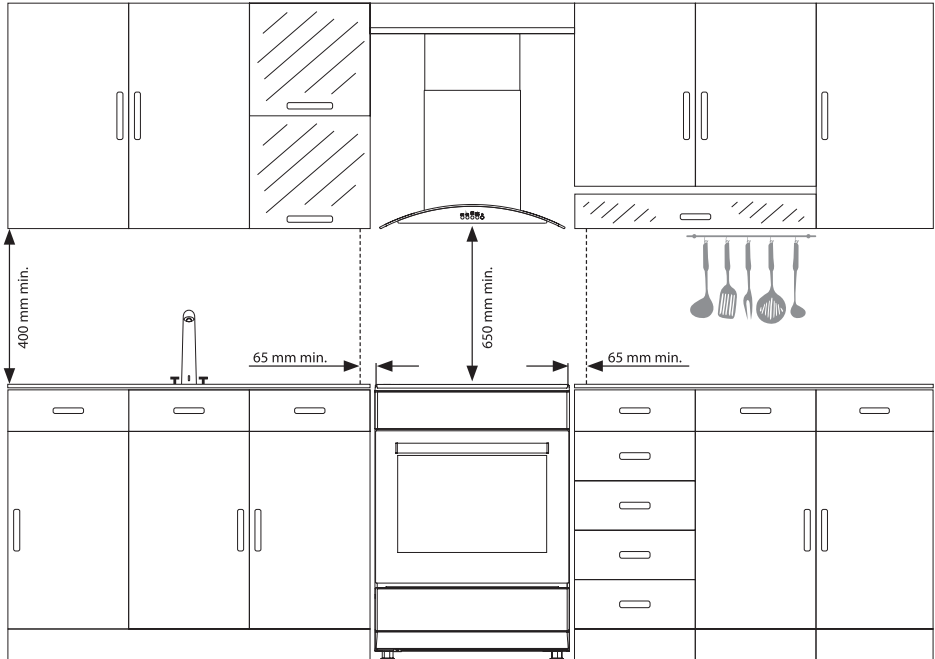

WARNING!

- **WARNING:** The kitchen furniture near the appliance must be heat resistant.
- **WARNING:** Do not install the appliance beside refrigerators or coolers. Heat radiated by the appliance increases the energy consumption of cooling devices.
- **WARNING:** Do not use the door and/or handle to carry or move the appliance.

Chain lashing illustration

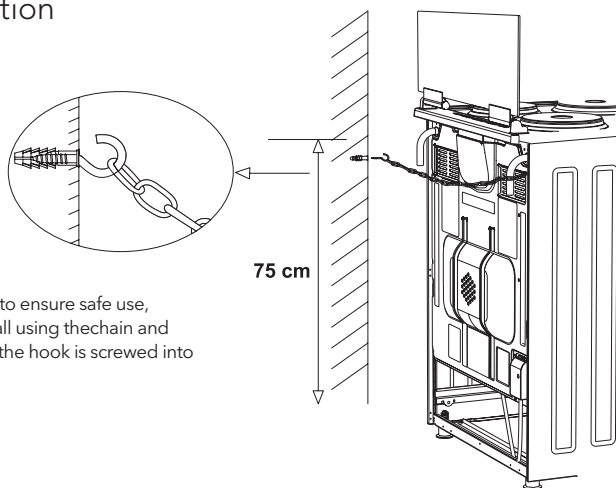

Before using the appliance, in order to ensure safe use, be sure to fix the appliance to the wall using the chain and hooked screw supplied. Ensure that the hook is screwed into the wall securely.

CONTROL PANEL

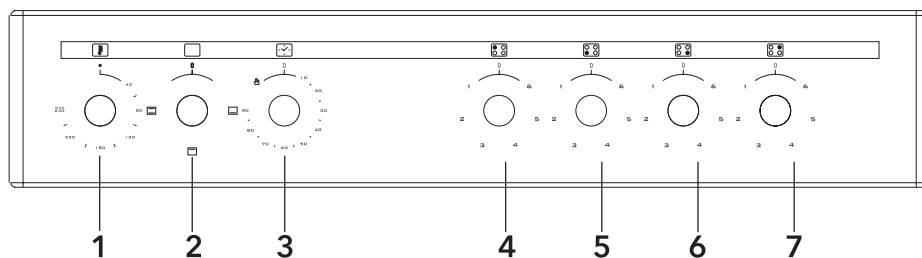

- | | |
|--------------------------------|----------------------------------|
| 1. Thermostat | 5. Front left electrical heater |
| 2. Function selection button | 6. Front right electrical heater |
| 3. Mechanical timer * | 7. Rear right electrical heater |
| 4. Rear left electrical heater | |



WARNING!

The control panel above is only for illustration purposes. Consider the control panel on your device.

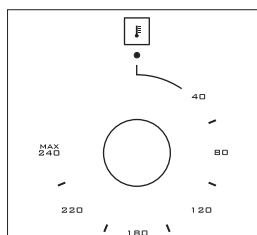

Thermostat: Used for determining the cooking temperature of the dish to be cooked in the oven. After placing the food inside the oven, turn the switch to adjust desired temperature setting between 40-240 °C. For cooking temperatures of different food, see cooking table.

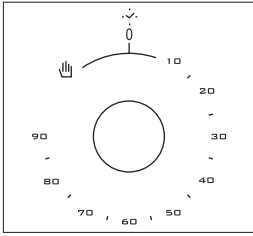

Mechanical timer*: Used for determining the period for cooking in the oven. When adjusted time is expired, power to heaters is turned off and an audible warning signal is emitted. Mechanical timer can be adjusted to desired period between 0-90 minutes. For cooking periods, see cooking tables.

USING OVEN SECTION

Using Oven Heating Elements

1. When your oven is operated first time, an odor will be spread out which will be sourced from using the heating elements. In order to get rid of this, operate it at 240 °C for 45-60 minutes while it is empty.
2. Oven control knob should be positioned to desired value; otherwise oven does not operate.
3. Kinds of meals, cooking times and thermostat positions are given in cooking table. The values given in the cooking table are characteristic values and were obtained as a result of the tests performed in our laboratory. You can find different flavors suitable for your taste depending on your cooking and using habits.
4. You can make chicken revolving in your oven by means of the accessories.
5. Cooking times: The results may change according to the area voltage and material having different quality, amount and temperatures.
6. During the time when cooking is being performed in the oven, the lid of the oven should not be opened frequently. Otherwise circulation of the heat may be imbalanced and the results may change.

Using The Grill

1. When you place the grill on the top rack, the food on the grill shall not touch the grill.
2. You can preheat for 5 minutes while grilling. If necessary, you may turn the food upside down.
3. Food shall be in the center of the grill to provide maximum air flow through the oven.

To turn on the grill;

1. Place the function button over the grill symbol.
2. Then, set it to the desired grill temperature.

To turn the grill off;

Set the function button to the off position.



WARNING!

Keep the oven door closed while grilling.

Using The Chicken Roasting*

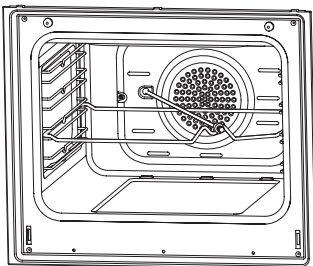

Place the spit on the frame. Slide turn spit frame into the oven at the desired level. Locate a dripping pan through the bottom in order to collect the fat. Add some water in dripping pan for easy cleaning. Do not forget to remove plastic part from spit. After grilling, screw the plastic handle to the skewer and take out the food from oven.

Figure 1

Using Cooker Section

Using And Description Of Hob Section For Vitroceramic

	Level 1	Level 2	Level 3	Level 4	Level 5	Level 6	Level 7	Level 8	Level 9	Max.
140 mm Commutator	130 W	206 W	350 W	500 W	850 W	1200 W	–	–	–	–
180 mm Commutator	180 W	470 W	790 W	850 W	1230 W	1700 W	–	–	–	–
180 mm Regulator	1800 W	1800 W	1800 W	1800 W	1800 W	1800 W	1800 W	1800 W	1800 W	–
140/250 mm	1000 W	1000 W	1000 W	1000 W	1000 W	1000 W	1000 W	1000 W	1000 W	1800 W
120/180 mm Dual Hilight	700 W	700 W	700 W	700 W	700 W	700 W	700 W	700 W	700 W	1700 W

1. You operate the hob with the ring switches on the control panel of oven. This switch regulates the energy in order to reach desired temperature set by you.
2. In order to have a good cooking result from the hob, the pans bottom should be as thick and flat as possible.
3. Bottom of pans and cooking zones should be the same size. If possible, always place lids on the pans. Always place cookware on the cooking zone before it is switched on. Switch cooking zones off before the end of the cooking time, to take advantage of residual heat.
4. Turn the knob to clockwise for starting to operate. Temperature set up by the knob position on the line gradually increasing up to max. (Single zone)
5. For dual cooking zone the first ring operating like single zone; second ring starts to operate after extra turning by some more force to clock wise on the "max" region end of the ring sign. When you turn to counter clock wise, the first ring will operate as maximum range and the second ring's power will reduce up to you desire temperature.

Using Hot Plates

	Level 1	Level 2	Level 3	Level 4	Level 5	Level 6
80 mm	200 W	250 W	450 W	---	---	---
145 mm	250 W	750 W	1000 W	---	---	---
180 mm	500 W	750 W	1500 W	---	---	---
145 mm rapid	500 W	1000 W	1500 W	---	---	---
180 mm rapid	850 W	1150 W	2000 W	---	---	---
145 mm	95 W	155 W	250 W	400 W	750 W	1000 W
180 mm	115 W	175 W	250 W	600 W	850 W	1500 W
145 mm rapid	135 W	165 W	250 W	500 W	750 W	1500 W
180 mm rapid	175 W	220 W	300 W	850 W	1150 W	2000 W
220 mm	220 W	350 W	560 W	910 W	1460 W	2000 W

1. Electric hotplates have standard of 6 temperature levels. (as describe herein above)
2. When using first time, operate your electric hotplate in position 6 for 5 minutes. This will make the agent on your hotplate which is sensitive to heat get hardened by burning.
3. Use flat bottomed saucepans which fully contact with the heat as much as you can, so that you can use the energy more productively.

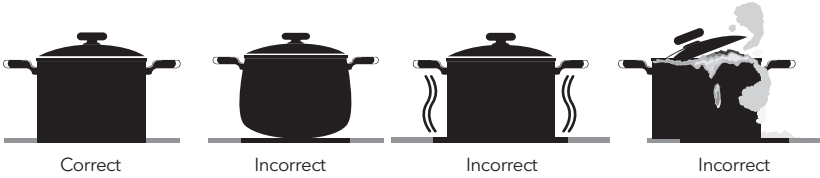

PROGRAM TYPES

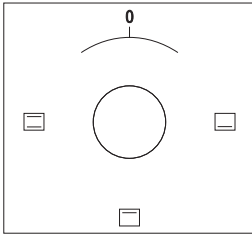

Function Button: Used for determining the heaters to be used for cooking the dish to be cooked in the oven. Heater program types in this button and their functions are described below. All heater types and program types consisting of these heaters may not be available at all models.

	Turnspit		Fan
	Top + Bottom heating element		Turbo heating + Fan
	Lamp		Bottom + Top heating elements + Fan
	Bottom heating element+ Fan		Grill heating element+Fan
	Grill heating element		Grill burner / Grill heating element
	Grill heating element+Lamp		Top heating element
	Electrical timer		Oven burner / Bottom heating element



WARNING!

All heater types and program types consisting of these heaters may not be available at all models.

Cooking time table

WARNING!

Oven must be preheated for 10 minutes before placing the food in it.

Foods	Cooking Function	Temperature (°C)	Rack Position	Cooking Duration (min.)
Cake (Tray / Mold)	Static / Static+fan	170-180	2	35-45
Small cakes	Static / Turbo+fan	170-180	2	25-30
Patty	Static / Static+fan	180-200	2	35-45
Pastry	Static	180-190	2	25-30
Cookie	Static	170-180	3	20-25
Apple pie	Static / Turbo+fan	180-190	2	50-70
Sponge cake	Static	200/150 *	2	20-25
Pizza	Static+fan	180-200	3	20-30
Lasagna	Static	180-200	2	25-40
Meringue	Static	100	2	60
Chicken	Static+fan / Turbo+fan	180-190	2	45-50
Grilled chicken **	Grill	200-220	4	25-30
Grilled fish **	Grill+fan	200-220	4	25-30
Sirloin steak **	Grill+fan	Max.	4	15-20
Grilled meat balls **	Grill	Max.	4	20-25

* Without pre-heating. Half of the cooking should be 200 °C and then second half should be 150 °C.

** During the half of cooking, meal should be turned around.

OVEN TIMER

General overview

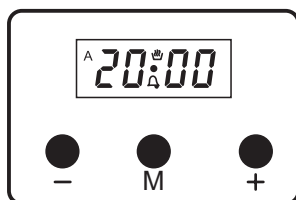

Is an electronic timer, which enables you to get the food ready to serve at the desired time. The only thing to be done is to program the cooking time and ready time. It can also be used as an alarm clock, where you just give in the amount of time after which it should remind you by a buzzer tone.

Power up

On power up, clock (0:00) and 'A' is flashing on the screen. The timer cannot be programmed and the clock has to be adjusted. In order to program the timer, you have to enter first the manual mode.

Manual mode

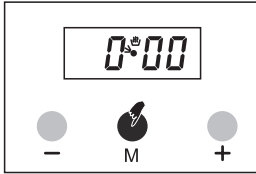

1. Press 'M' button in order to enter manual mode.

or

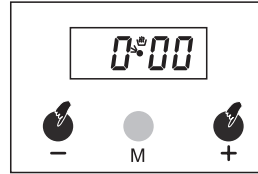

2. Press + and - buttons simultaneously in order to manual mode.

Time of day adjustment

This adjustment can only be made when no cooking program is in progress. First, press buttons + and - simultaneously. Then adjust the clock forward direction using + button and reverse direction using - button. Long presses of those buttons will result in fast changes.

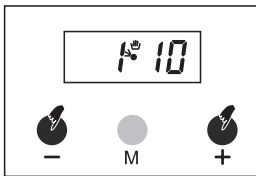

1. Press + and - simultaneously.

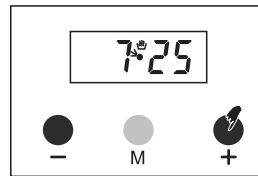

2. Using + or - buttons adjust time of the day.

NOTE

Unless the + or - buttons are pushed along 5 seconds, time of the adjustment mode will be ended automatically. If you want to finish time of the adjustment mode rapidly, you should press + and - buttons simultaneously.

Adjusting the buzzer alarm

With this feature, you can program after how much elapsed time you should be warned by a buzzer sound.

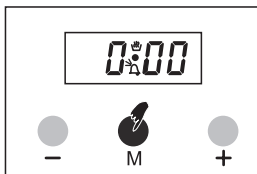

1. Select adjusting the buzzer alarm pressing 'M' button once. icon will flash.

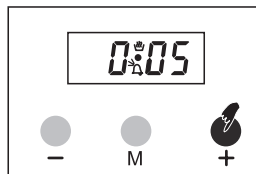

2. Give in the period of time with the '+' or '-' buttons. Ex: 5 min.

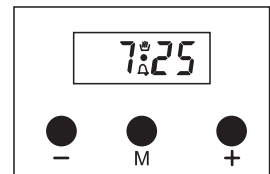

3. A few seconds later, the screen will return to displaying the current time of the day.

Cancelling the buzzer sound

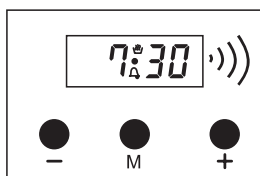

1. Buzzer will sound after the programmed amount of time.

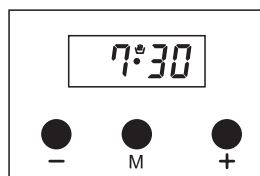

2. Press any button to cancel sound

Automatic cooking program

If you want to start cooking immediately, you just have to give in the cooking time.

Example: We placed our food into the oven and want it to be cooked for 2 hours 15 minutes.

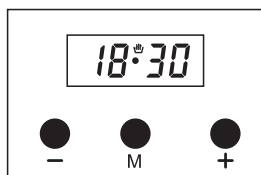

1. Current time is 18:30

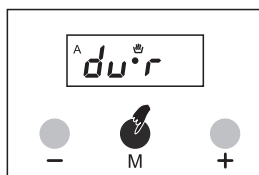

2. Switch to 'M' button 2 times to enter cooking adjustment mode.

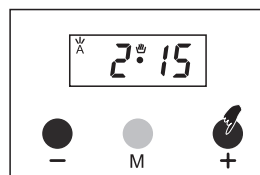

3. Adjust the cooking time using the '+' and '-' buttons.

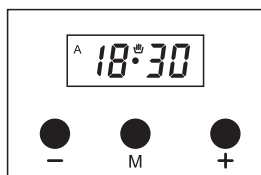

4. After a few seconds, the screen will indicate that cooking has started and show the current time of cooking.

Now, you have programmed your oven to cook the food for 2 hours and 15 minutes. Please do not forget the function and/or the temperature knobs of your oven to appropriate positions.



NOTE

You may cancel the automatic cooking mode any time by entering 'M'

In the example above, cooking immediately started after giving in the cooking period. By the pressing 3 times 'M' button, you can see and adjust the ready time. In the example below, the ready time will be set at 21:30.

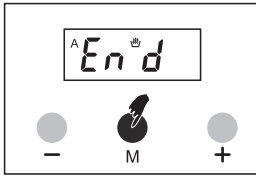

1. Press 'M' button 3 times. The screen will display 'End' and ready time which is $18:30+2:15=20:45$ respectively.

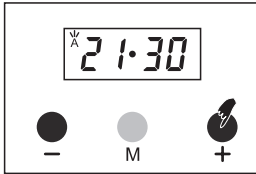
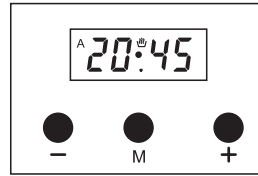

2. Set it to the desired time by using '+' or '-' buttons mode.

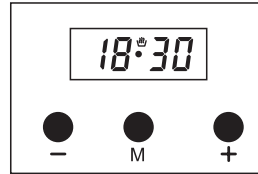

3. In a few seconds, screen switches to clock

We now have programmed our oven to get the food ready at 21:30. Since the cooking time was preprogrammed as 2 hours and 15 minutes, your oven will start cooking at 19:15, so that the food is ready at 21:30.



Screen just when cooking starts



Screen just when cooking ends

When automatic cooking is completed, a buzzer alarm is heard and will sound, if not stopped, for 7 minutes.

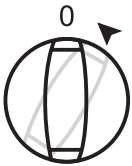

1. Switch OFF the oven
2. Reset the timer



Your oven will be inoperative until you reset.

In the example shown, cooking time has been programmed first; the ready time was calculated automatically and was edited by us. It is also possible first to program the ready time. In that case, the cooking time will be calculated automatically and should be edited thereafter.

In Case Of Mains Power Loss

Your oven will be inoperative for security reasons. At that time, the clock will appear as a flashing 0:00 together with the 'A' symbol. Any cooking program in progress will also be cancelled. The clock will appear 0:00, it should be corrected. Firstly, enter manual mode and adjust the clock using '+' or '-' buttons.



- In case of short duration mains power loss, system will be conserved itself.
- If you will not use your oven right now, be sure that that it is in 'OFF' position.

Flashing 'A' Shows That The Oven Is Inoperative And You Should Enter Manual Mode In Order To Return Normal Working Conditions.

Adjusting the buzzer tone

You may adjust the hearing buzzer tone of the timer.

1. Pressing '⏸' button, you can hear the current buzzer tone.
2. Releasing and pressing again '⏸' button will switch to the next tone. (3 Different tones available)
3. The buzzer tone will be set to the last adjusted tone.

NOTE

As factory setting, the buzzer volume is set to the high tone. In case of a long power loss, the set buzzer tone will be this one.







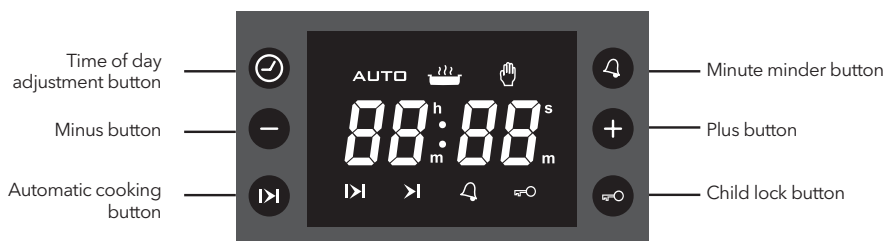

6-TOUCH DISPLAY

NOTE

Some of the features may not be available on your appliance.



Screen symbols

	<p>Automatic cooking status indication</p> <ul style="list-style-type: none"> • On: Full or semi auto-cooking active. • Flashing: Auto cooking completed or power on condition. • Off: No auto cooking active.
	<p>Oven status indication</p> <ul style="list-style-type: none"> • On: Timer relay is closed / cooking or ready for cooking. • Off: Timer relay is open / no cooking.
	<p>Manual cooking status indication</p> <ul style="list-style-type: none"> • On: Manual cooking. • Off: Auto cooking (auto symbol is on).
	<p>Semi automatic cooking adjustment mode indication</p> <ul style="list-style-type: none"> • Flashing: Cooking duration adjustment mode, adjustment possible by  or  buttons.
	<p>Full automatic cooking adjustment mode indication</p> <ul style="list-style-type: none"> • Flashing: End of cooking time adjustment mode, adjustment possible by  or  buttons.

	<p>Minute minder status indication</p> <ul style="list-style-type: none"> • On: Minute minder alarm active • Flashing: Minute minder adjustment mode, adjustment possible by or buttons or current minute minder alarm completed. • Off: Minute minder is not active.
	<p>Child lock indication</p> <ul style="list-style-type: none"> • On: Child lock is active. • Off: Child lock is inactive.

Power on

At power on, oven is inactive, time of day and AUTO symbols are flashing. The indicated (flashing) time of day is not correct and has to be adjusted. Press to activate the oven and proceed adjusting the time of day as below.

Time of day adjustment

Time of day adjustment is only possible when no cooking program is in progress. Press to enter the adjustment mode, the double dot symbol in between hours and minutes digits will start to flash. Using either or adjust the desired duration. The maximum adjustable duration is 23h 59 minutes. Adjustment mode will be abandoned within 5 seconds after the last button press or can be terminated immediately by pressing the .

Setting the minute minder

With this function, you can adjust a duration in minutes. After the adjusted time has been elapsed, an alarm sound will be produced. Press to enter the minute minder adjustment mode, symbol will start flashing on the screen. Using either or adjust the desired duration. The maximum adjustable duration is 23h 59 minutes. Adjustment mode will be abandoned within 5 seconds after the last button press or can be terminated immediately by pressing the button.

Cancelling the minute minder

Any active minute minder function can be cancelled by pressing and holding button for 3 seconds. The symbol on the screen, indicating the active minute minder function, will disappear.

Cancelling the alarm buzzer sound

Once the adjusted minute minder duration is elapsed, the buzzer alarm will start to sound, accompanied by the flashing symbol on the screen. Any button press will stop the alarm sound and this indication. If no button is pressed, the alarm sound will end automatically after 7 minutes, but the flashing symbol will go on.

Semi automatic cooking

This cooking program is intended to start cooking immediately for a specified duration.







After the oven is set to the desired function and temperature via the oven knobs:

1. Press the button, symbol will flash on the screen.
2. Using or buttons, adjust the desired cooking duration. **AUTO** symbol appears on the screen, whereas disappears.
3. After 5 seconds of the last button press or by pressing twice, the adjustment is completed. symbol disappears, the display shows the current time of day.



Full automatic cooking

This cooking program is intended to perform a delayed cooking by programming the time of day, when the food should be ready. In other words, the oven will start cooking not immediately but will automatically calculate the

time to start cooking.

1. Perform step 1 and 2 of the semi auto cooking as above (cooking duration adjustment).
2. Press  button once again,  symbol will start to flash.
3. Using  or , program the end of cooking time.  symbol will disappear but **AUTO** symbol will be still present on the screen. This indicates that an automatic cooking is programmed but cooking has not started yet.
4. After 5 seconds of the last button press or by pressing , the adjustment will be completed,  symbol disappears from the screen the display shows the current time of day.

Manual mode

Any automatic cooking in progress, can be cancelled by pressing and holding  button for 3 seconds. **AUTO** symbol will disappear and  will appear. In manual mode, the oven will be active depending on the status of the oven knobs.

Auto cooking end

After the automatic cooking has been completed, **AUTO** symbol will be flashing on the screen and the buzzer alarm will sound. Any button press will stop the alarm sound but the flashing symbol will go on until  button is pressed. The buzzer alarm will sound for 7 minutes if not stopped.

Power interrupts



After any interrupt of mains power, your oven will be inactive after the power is restored, for safety reasons. After power on, the time of day digits and **AUTO** symbol will flash and the time of day has to be adjusted (see: power on).

NOTE

The flashing **AUTO** symbol indicates that the oven is inactive and you have to enter the manual mode.

Child lock

This function is intended to prevent any unauthorized modification of the timer settings. When this function is active, any button press except the  button itself, will be inactive.

To activate this function, press and hold the  button until  appears on the screen, approximately for 3 seconds. To deactivate it, do the same until the  symbol disappears.

NOTE

Any alarm sound can be stopped by any button press, even the child lock function is active.

Programmable options

Alarm tone:

Whenever no adjustment mode is active, pressing and holding the  button will result in the currently valid buzzer tone being produced. By releasing and pressing the same button again, you may scroll through 3 available buzzer tones. The last heard buzzer tone will be automatically recorded as the selected tone.

NOTE

Programmable options are nonvolatile and will be resident after any power failure

3-TOUCH DISPLAY



NOTE

Some of the features may not be available on your appliance.



Screen symbols

	<p>Oven status indication</p> <ul style="list-style-type: none"> • On: Cooking or ready for cooking. • Off: No cooking.
	<p>Minute minder status indication</p> <ul style="list-style-type: none"> • On: Minute minder alarm active. • Flashing: Minute minder adjustment mode, adjustment possible by or buttons or current minute minder alarm completed. • Off: Minute minder is not active.
	<p>Child lock indication</p> <ul style="list-style-type: none"> • On: Child Lock is active. • Off: Child Lock is inactive.
	<p>Automatic cooking status indication</p> <ul style="list-style-type: none"> • On: Full or semi auto-cooking active. • Flashing: Auto cooking completed or power on condition. • Off: No auto cooking active.

It is an electronic timing module enabling your food you have put in the oven to be ready for service at any time you like. The only thing you need to do is to programme the cooking time of the food and also the time when you would like your food to be ready.

It is also possible to use a minute-programmed alarm clock independent from the oven. The case where the time clock is behind or ahead is not a malfunction. The oven time clock may be put back or ahead according to mains frequency as it runs directly with mains voltage. This is not a malfunction.

Power on

At power on, oven is inactive, time of day and symbols are flashing. The indicated time of day is not correct and has to be adjusted. Press to activate the oven and proceed adjusting the time of day as below.

Time of day adjustment





Time of Day adjustment is only possible when no cooking program is in progress. Press and simultaneously for 3 seconds to enter the adjustment mode and then the dot symbol in between hours and minutes digits will start to flash. Using either and adjust the desired duration. The maximum adjustable

duration is 23h 59 minutes. Adjustment mode will be abandoned within 6 seconds after the last button press or can be terminated immediately by pressing the  button.

 **NOTE** Time of day adjustment is also activated in first 7 seconds after power on.

Setting the minute minder

With this function, you can adjust a duration in minutes. After the adjusted time has been elapsed, an alarm sound will be produced.

Press  button once to enter the minute minder adjustment mode,  symbol will start flashing on the screen. Using either  or , adjust the desired duration. The maximum adjustable duration is 10 hour. Adjustment mode will be abandoned within 6 seconds after the last button press or can be terminated immediately by pressing the  button.







Cancelling the alarm buzzer sound

Once the adjusted minute minder duration is elapsed, the buzzer alarm will start to sound, accompanied by the flashing  symbol on the screen. Any button press will stop the alarm sound and this indication. If no button is pressed, the alarm sound will end automatically after 5 minutes, but the flashing symbol will go on.

Semi automatic cooking







This cooking program is intended to start cooking immediately for a specified duration.

After the oven is set to the desired function and temperature via the oven knobs:



1. Press the  button twice,  symbol will flash on the screen. **dur** and duration of cooking will show on the screen one after another.
2. Using  or  buttons, adjust the desired cooking duration.
3. After 6 seconds of the last button press or by pressing  twice, the adjustment is completed.  will be steady on the screen and the display shows the current time of day.

Full automatic cooking

This cooking program is intended to perform a delayed cooking by programming the time of day, when the food should be ready. In other words, the oven will start cooking not immediately but will automatically calculate the time to start cooking.

1. Perform step 1 and 2 of the semi auto cooking as above **End** (cooking duration adjustment).
2. Press  button once again,  symbol will flash on the screen and duration of cooking will show on the screen one after another.
3. Using  or  buttons, adjust the desired end of cooking time.  symbol will disappear but symbol  will be still flashing on the screen. This indicates that an automatic cooking is programmed but cooking has not started yet.
4. After 6 seconds of the last button press or by pressing , the adjustment will be completed, the display shows the current time of day.

Auto cooking end

After the automatic cooking has been completed,  symbol will be flashing on the screen and the buzzer alarm will sound. Any button press will stop the alarm sound but the flashing symbol will go on till  button is pressed. The buzzer alarm will sound for 7 minutes if not stopped.



Power interrupts

After any interrupt of mains power, your oven will be inactive after the power is restored, for safety reasons. After power on, the time of day digits and  symbol will flash and the time of day has to be adjusted (see: power on).

 NOTE





The flashing  symbol indicates that the oven is inactive and you have to enter the manual mode.

Child lock





This function is intended to prevent any unauthorized modification of the timer settings. This function will be active, within 30 seconds after the last button press.  will appear. To deactivate it, press the  button for 3 seconds.  will disappear.

Programmable options

Alarm tone:

Pressing and holding the  button for 3 seconds will result in the currently valid buzzer tone being produced. By pressing  and  buttons, you may scroll through 3 available buzzer tones. The last heard buzzer tone will be automatically recorded as the selected tone. After 6 seconds of the last button press or by pressing , the adjustment is completed.

Brightness setting:

Pressing and holding the  button for 3 seconds will result in the currently valid brightness setting being showed. By pressing  and  buttons, you may scroll through 8 available brightness setting. The last seen brightness setting will be automatically recorded as the selected setting. After 6 seconds of the last button press or by pressing , the adjustment is completed.

 NOTE

- Default settings are highest.
- Programmable options are nonvolatile and will be resident after any power failure.

MAINTENANCE AND CLEANING

1. Disconnect the plug supplying electricity for the oven from the socket.
2. While oven is operating or shortly after it starts operating, it is extremely hot. You must avoid touching from heating elements.
3. Never clean the interior part, panel, lid, trays and all other parts of the oven by the tools like hard brush, cleaning mesh or knife. Do not use abrasive, scratching agents and detergents.
4. After cleaning the interior parts of the oven with a soapy cloth, rinse it and then dry thoroughly with a soft cloth.
5. Clean the glass surfaces with special glass cleaning agents.
6. Do not clean your oven with steam cleaners.
7. Before opening the upper lid of the oven, clean spilled liquid off the lid. Also, before closing the lid, ensure that the cooker table is cooled enough.
8. Never use inflammable agents like acid, thinner and gasoline when cleaning your oven.
9. Do not wash any part of your oven in dishwasher.
10. In order to clean the front glass lid of the oven; remove the fixing screws fixing the handle by means of a screwdriver and remove the oven door. Than clean and rinse it thoroughly. After drying, place the oven glass properly and re-install the handle.

INSTALLATION OF THE OVEN DOOR

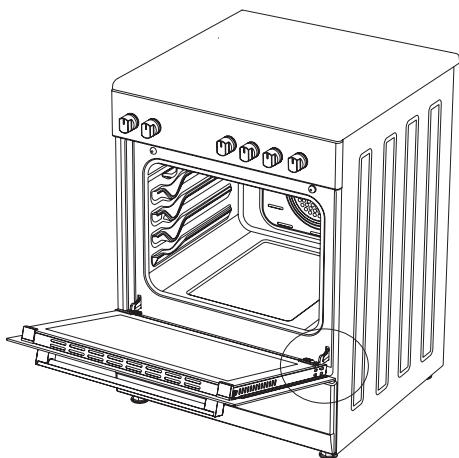

Figure 2

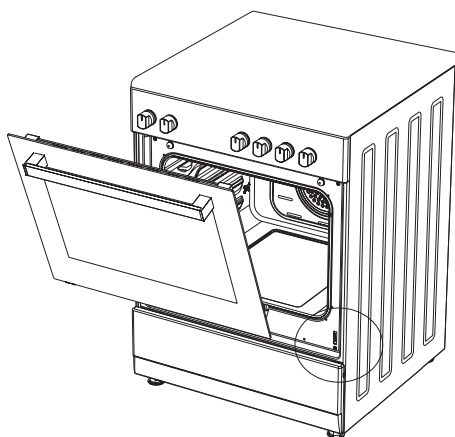

Figure 3

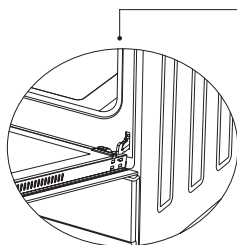

Figure 2.1

Completely open the oven door by pulling it to your-self. Afterwards, perform the un- locking process by pulling the hinge lock upwards with the help of a screw driver as shown in figure 2.1.

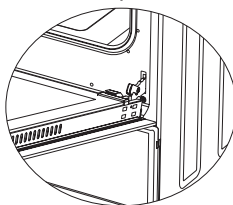

Figure 2.2

Bring the hinge lock to the widest angle as shown in figure 2.2. Bring both hinges con- necting the oven door to the oven to the same position.

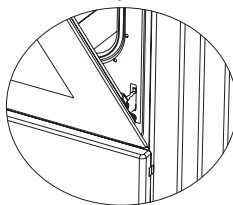

Figure 3.1

Afterwards, close the oven door as to lean on the hinge lock as shown in figure 3.1.

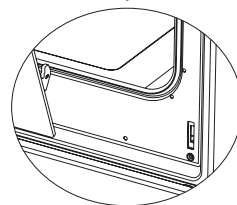

Figure 3.2

To remove the oven door, pull it upwards by holding it with both hands when close to the closed position as shown in figure 3.2.

In order to re-place the oven door, perform the abovementioned steps in reverse.

Cleaning And Maintenance Of The Oven's Front Door Glass

Remove the profile by pressing the plastic latches on both left and right sides as shown in figure 4 and pulling the profile towards yourself as shown in figure 5. Then remove the inner-glass as shown in figure 6. If required, middle glass can be removed in the same way. After cleaning and maintenance are done, remount the glasses and the profile in reverse order. Make sure the profile is properly seated in its place.

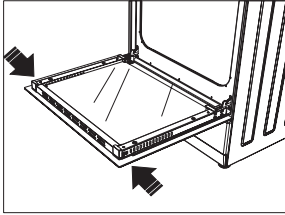

Figure 4

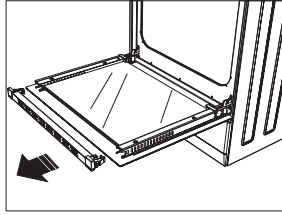

Figure 5

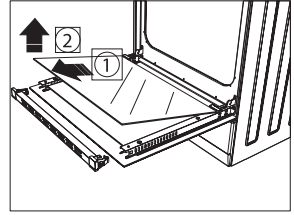

Figure 6

Catalytic Walls*

Catalytic walls are located on the left and the right side of cavity under the guides. Catalytic walls banish the bad smell and obtain the best performance from the cooker. Catalytic walls also absorb oil residue and clean your oven while it's operating.

Removing the catalytic walls

In order to remove the catalytic walls; the guides must be pulled out. As soon as the guides are pulled out, the catalytic walls will be released automatically. The catalytic walls must be changed after 2-3 years.

Figure 7

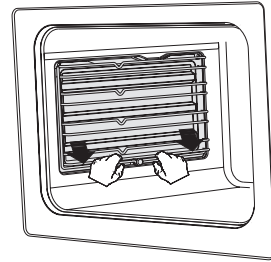

Rack Positions

It is important to place the wire grill into the oven properly. Do not allow wire rack to touch rear wall of the oven. Rack positions are shown in the next figure. You may place a deep tray or a standard tray in the lower and upper wire racks.

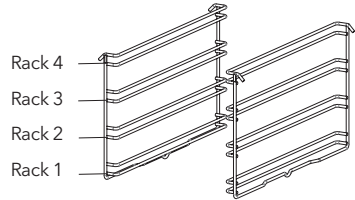

Installing and removing wire racks

To remove wire racks, press the clips shown with arrows in the figure, first remove the lower, and then the upper side from installation location. To install wire racks; reverse the procedure for removing wire rack.

Changing The Oven Lamp



To avoid electric shock, ensure that the appliance circuit is open before changing the lamp. (having circuit open means power is off) First disconnect the power of appliance and ensure that appliance is cold.

Remove the glass protection by turning as indicated in the figure on the left side. If you have difficulty in turning, then using plastic gloves will help you in turning.

Then remove the lamp by turning, install the new lamp with same specifications.

Reinstall glass protection, plug the power cable of appliance into electrical socket and complete replacement. Now you can use your oven.

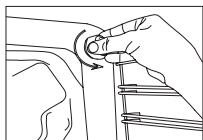
Type G9 Lamp

220-240 V, AC 15-25 W

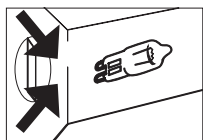
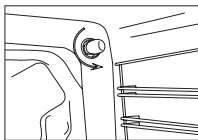

Figure 8

Type E14 Lamp

220-240 V, AC 15 W



Figure 9

Using The Grill Deflector Sheet *

1. A safety panel is designed to protect control panel and the buttons when the oven is in grill mode. (figure 10)
2. Please use this safety panel in order to avoid the heat to damage control panel and the buttons when the oven is grill mode.

! WARNING! Accessible parts may be hot when the grill is in use. Young children should be kept away.

3. Place the safety panel under control panel by opening the oven front cover glass. (figure 11)
4. And then secure the safety panel in between oven and front cover by gently closing the cover. (figure 12)
5. It is important for cooking to keep the cover open in specified distance when cooking in grill mode.
6. Safety panel will provide an ideal cooking circumstance while protecting control panel and buttons.

! WARNING!

If the cooker has the "closed grill functioned" option with thermostat, you can keep the oven door closed during operation; in this case the grill deflector sheet will be unnecessary.

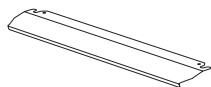

Figure 10

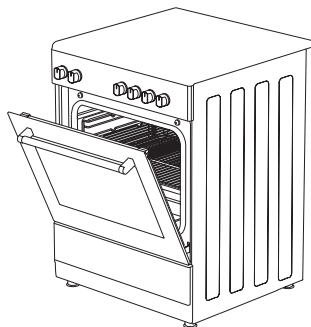

Figure 11

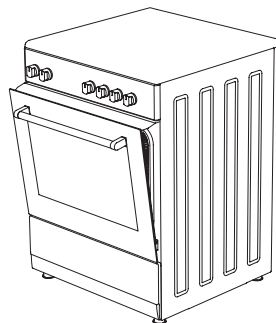

Figure 12

TROUBLESHOOTING

You may solve the problems you may encounter with your product by checking the following points before calling the technical service.

Check Points

In case you experience a problem about the oven, first check the table below and try out the suggestions.

Problem	Possible Cause	What to Do
Oven does not operate.	Power supply not available.	Check for power supply.
Oven stops during cooking.	Plug comes out from the wall socket.	Re-install the plug into wall socket.
Turns off during cooking.	Too long continuous operation.	Let the oven cool down after long cooking cycles.
	More than one plugs in a wall socket.	Use only one plug for each wall socket.
Oven door is not opening properly.	Food residues jammed between the door and internal cavity.	Clean the oven well and try to re-open the door.
Electric shock when touching the oven.	No proper grounding.	Make sure power supply is grounded properly.
	Ungrounded wall socket is used.	
Water dripping.	Water or steam may generate under certain conditions depending on the food being cooked. This is not a fault of the appliance.	Let the oven cool down and than wipe dry with a dishcloth.
Steam coming out from a crack on oven door.		
Water remaining inside the oven.		
Smoke coming out during operation.	When operating the oven for the first time	Smoke comes out from the heaters. This is not a fault. After 2-3 cycles, there will be no more smoke.
	Food on heater.	Let the oven to cool down and clean food residues from the heater.
When operating the oven burnt or plastic odour coming out.	Plastic or other not heat resistant accessories are being used inside the oven.	At high temperatures, use suitable glassware accessories.
Oven does not heat.	Oven door is open.	Close the door and restart.
	Oven controls not correctly adjusted.	Read the section regarding operation of the oven and reset the oven.
	Fuse tripped or circuit breaker turned off.	Replace the fuse or reset the circuit breaker. If this is repeating frequently, call an electrician.
Oven does not cook well.	Oven door is opened frequently during cooking.	Do not open oven door frequently, if the food you are cooking does not require turning. If you open the door frequently internal temperature drops and therefore cooking result will be influenced.

Problem	Possible Cause	What to Do
Internal light is dim or does not operate.	Foreign object covering the lamp during cooking.	Clean internal surface of the oven and check again.
	Lamp might be failed.	Replace with a lamp with same specifications.

HANDLING RULES

1. Do not use the door and/or handle to carry or move the appliance.
2. Carry out the movement and transportation in the original packaging.
3. Pay maximum attention to the appliance while loading/unloading and handling.
4. Make sure that the packaging is securely closed during handling and transportation.
5. Protect from external factors (such as humidity, water, etc.) that may damage the packaging.
6. Be careful not to damage the appliance due to bumps, crashes, drops, etc. while handling and transporting and not to break or deform it during operation.

Recommendations for energy saving

Following details will help you use your product ecologically and economically.

1. Use dark coloured and enamel containers that conduct the heat better in the oven.
2. As you cook your food, if the recipe or the user manual indicates that pre-heating is required, pre-heat the oven.
3. Do not open the oven door frequently while cooking.
4. Try not to cook multiple dishes simultaneously in the oven. You may cook at the same time by placing two cookers on the wire rack.
5. Cook multiple dishes successively. The oven will not lose heat.
6. Turn off the oven a few minutes before the expiration time of cooking. In this case, do not open the oven door.
7. Defrost the frozen food before cooking.

ENVIRONMENTALLY-FRIENDLY DISPOSAL



Dispose of packaging in an environmentally-friendly manner.

This appliance is labelled in accordance with European Directive 2012/19/EU concerning used electrical and electronic appliances (waste electrical and electronic equipment - WEEE). The guideline determines the frame work for the return and recycling of used appliances as applicable throughout to the EU.

PACKAGE INFORMATION

Packaging materials of the product are manufactured from recyclable materials in accordance with our National Environment Regulations. Do not dispose of the packaging materials together with the domestic or other wastes. Take them to the packaging material collection points designated by the local authorities.

Dragi korisniče,

Preporučujemo da pažljivo pročitate korisničko uputstvo prije upotrebe proizvoda i da ga uvijek držite pri ruci.

NAPOMENA

Ovo uputstvo za upotrebu predviđeno je za više modela. Neke od navedenih karakteristika možda neće biti dostupne za vaš uređaj.

Svi naši uređaji namijenjeni su samo za kućnu upotrebu i nijesu prikladni za komercijalnu upotrebu.

Proizvodi označeni zvjezdicom (*) su opcioni.

U skladu sa propisima o odlaganju električnog i elektronskog otpada.

VAŽNA UPOZORENJA

- Instalaciju i popravku uvijek treba da obavlja **OVLAŠĆENI SERVIS**. Proizvođač nije odgovoran za radove koje su obavila neovlašćena lica.
- Pažljivo pročitate uputstvo za upotrebu. Samo tako možete koristiti uređaj na bezbjedan i pravilan način.
- Šporetom je neophodno rukovati u skladu s uputstvom za upotrebu.
- Udaljite djecu mlađu od 8 godina i kućne ljubimce od šporeta, kada je uključen.
- UPOZORENJE: Dostupni djelovi mogu biti vrući tokom korišćenja grila. Držati van domašaja djece.**
- UPOZORENJE: Opasnost od požara; ne odlažite predmete na ploču za kuvanje.**
- UPOZORENJE: Uređaj i dostupni djelovi se zagrijavaju tokom rada.**
- Uslovi instalacije ovog uređaja navedeni su na etiketi (ili na pločici sa podacima).
- Dostupni djelovi se zagrijavaju prilikom korišćenja grila. Držati van domašaja djece.
- UPOZORENJE: Ovaj uređaj je namijenjen za kuvanje. Ne smije se koristiti za druge namjene, kao što je grijanje prostorije.**
- Za čišćenje uređaja nemojte koristiti paročistače.
- Provjerite da li su vrata rene potpuno zatvorena nakon što stavite hranu u nju.
- NIKADA nemojte pokušavati da vodom ugasite vatru. Samo isključite napajanje uređaja i prekrijte plamen poklopcem ili tkaninom otpornom na vatru.
- Ukoliko djeca mlađa od 8 godina nijesu pod stalnim nadzorom, držati ih van domašaja uređaja.
- Izbjegavajte dodirivanje grijača.
- OPREZ: Proces kuvanja treba nadgledati. Uvijek nadgledajte proces kuvanja!**
- Ovaj uređaj mogu koristiti djeca starija od 8 godina, osobe sa psihičkim, čulnim ili mentalnim problemima ili osobe sa nedostatkom iskustva i znanja, ukoliko se obezbijedi nadzor ili pruže informacije u vezi sa opasnostima.
- Ovaj uređaj je dizajniran isključivo za kućnu upotrebu.
- Djeca ne smiju da se igraju sa uređajem. Čišćenje ili održavanje uređaja ne smiju da obavljaju djeca, osim ako su starija od 8 godina i pod nadzorom odraslih.
- Uređaj i kabl za napajanje držite van domašaja djece mlađe od 8 godina.
- Zavjese, til, papir ili druge zapaljive materijale sklonite dalje od uređaja prije njegovog korišćenja. Ne stavljajte zapaljive materijale na uređaj ili unutar njega.
- Držite kanale za ventilaciju otvorene.
- Uređaj nije pogodan za korišćenje sa eksternim tajmerom ili posebnim sistemom za daljinsko upravljanje.
- Ne zagrijavajte zatvorene konzerve i staklene tegle. Pritisak može da dovede do eksplozije posude.
- Ručka na reni nije predviđena za sušenje krpa. Nemojte kačiti krpe i slično na ručku za otvaranje/zatvaranje rene.
- Plehove, tanjire ili aluminijumske folije ne postavljajte direktno na šporet. Akumulirana toplota može da ošteti kućište šporeta.
- Prilikom stavljanja ili vadenja hrane iz rene obavezno koristite rukavice za remu otporne na toplotu.
- Ne koristite proizvod kada ste pod uticajem određenih lijekova i/ili alkohola, jer to može uticati na vašu sposobnost rasuđivanja.
- Budite pažljivi kada koristite alkohol za pripremu hrane. Alkohol će ispariti na visokim temperaturama i može izazvati požar ako dođe u dodir sa vrućim površinama.
- Nakon svake upotrebe provjerite da li je uređaj isključen.
- Ako je uređaj neispravan ili ima vidljivo oštećenje, nemojte rukovati njime.

32. Ne dodirujte utikač mokrim rukama. Ne vucite kabl da biste ga isključili, uvijek pridržite utikač.
33. Nemojte koristiti uređaj sa skinutim ili polomljenim staklom prednjih vrata.
34. Stavite papir za pečenje zajedno sa hranom direktno u prethodno zagrijanu rernu ili na dodatak za rernu (pleh, gril, itd.).
35. Nemojte stavljati na uređaj predmete koje djeca mogu da dohvate.
36. Važno je da pravilno postavite gril-rešetku i pleh na žičane police i/ili da pravilno postavite pleh na policu. Postavite gril ili pleh između dvije šine i provjerite da li je stabilan prije nego što na njega stavite hranu.
37. Da biste izbjegli rizik od dodirivanja grijača rerne, uklonite suvišne djelove papira za pečenje koji vire iz dodatka za rernu ili posude.
38. Nikada nemojte koristiti višu temperaturu od maksimalne koja je navedena na pakovanju papira za pečenje. Ne postavljajte papir za pečenje na dno rerne.
39. Kada su vrata rerne otvorena, ne postavljajte teške predmete na njih i nemojte dozvoliti djeci da sjede na vratima. Možete izazvati prevrtanje šporeta ili oštećenje šarki na vratima.
40. Ambalažni materijali su opasni za djecu. Ambalažne materijale držite van domašaja djece.
41. Nemojte koristiti abrazivna sredstva ili oštre metalne žice za čišćenje stakla, jer ogrebotine koje se javljaju na površini stakla vrata mogu izazvati pucanje stakla.
42. Nemojte udarati staklene površine vitrokeramičkih ploča metalnim predmetima, jer se tako mogu oštetiti. To može izazvati električni udar.
43. Korisnik ne smije samostalno da popravlja šporet.
44. Morate biti pažljivi prilikom čišćenja gorionika. Može doći do fizičkih povreda.
45. Hrana može da se prospe u slučaju da se postolje šporeta demontira ili polomi, budite pažljivi. Može doći do fizičkih povreda.
46. Tokom upotrebe, unutrašnje i spoljašnje površine šporeta se zagrijavaju. Kada otvorite vrata rerne, pomjerite se korak unazad da biste izbjegli vruću paru koja izlazi iz pećnice. Postoji rizik od opekotina!
47. Poklopac šporeta može da se zatvori i onda posude sa ringle može da se prevrne. Zakoračite unazad da biste izbjegli da se izgorite na vruću hranu. Postoji rizik od opekotina!
48. Ne ostavljajte teške predmete na vratima rerne kada su otvorena, jer postoji rizik od prevrtanja.
49. Korisnik ne smije da skida grijače tokom čišćenja. To može izazvati električni udar.
50. Ne uklanjajte prekidače za paljenje sa uređaja. U suprotnom, možete pristupiti električnim kablovima pod naponom. To može izazvati električni udar.
51. Napajanje šporeta može se isključiti tokom bilo kakvih građevinskih radova u kući. Nakon završetka radova, ponovno povezivanje mora da obavi ovlašćeni servis.
52. Ne postavljajte metalno posude, kao što su nož, viljuška i kašika na površinu uređaja, jer će se i oni zagrijati.
53. Da biste spriječili pregrijavanje, uređaj ne smije biti instaliran iza dekorativne maske.
54. Isključite uređaj prije uklanjanja zaštitnih elemenata. Nakon čišćenja, instalirajte zaštitne elemente u skladu sa uputstvima.
55. Tačka pričvršćivanja kabla mora biti zaštićena.
56. Nemojte pripremati hranu direktno na plehu/ žičanoj rešetki. Stavite hranu u ili na prikladnu posudu prije nego što je stavite u rernu.
57. **OPREZ: Ako je staklo na rerni razbijeno, odmah isključite sve grijače i aparat iz izvora napajanja, ne dodirujte površinu aparata i ne upotrebljavajte aparat.**

Bezbjednost pod naponom

1. Uključite uređaj u uzemljenu utičnicu zaštićenu osiguračem u skladu sa vrijednostima navedenim u tabeli tehničkih specifikacija.
2. Neka ovlašćeni električar postavi opremu za uzemljenje. Naša kompanija neće biti odgovorna za oštećenja koja će nastati usled upotrebe proizvoda bez uzemljenja u skladu sa lokalnim propisima.
3. Prekidači osigurača se postavljaju tako da krajnji korisnik može doći do njih kada se šporet instalira.
4. Kabl za napajanje (kabl sa utikačem) ne smije da dođe u dodir sa vrućim djelovima uređaja.
5. Ukoliko je kabl za napajanje (kabl sa utikačem) oštećen, zamijenite ga proizvođač, ovlašćeni serviser ili kvalifikovano osoblje kako bi se spriječila situacije opasne po život.
6. Uređaj se ne smije čistiti prskanjem ili sipanjem vode na njega! Postoji rizik od električnog udara.
7. **UPOZORENJE: Da biste izbjegli električni udar, uvjerite se da je strujno kolo uređaja otvoreno prije zamjene lampice.**
8. **UPOZORENJE: Pre nego što pristupite terminalima, odvojte sve priključke kola za napajanje.**
9. **UPOZORENJE: Ukoliko je površina napukla, isključite uređaj da biste izbjegli opasnost od električnog udara.**
10. Nemojte koristiti prekinute ili oštećene kablove ili

produžne kablove, osim originalnog kabla.

11. Uvjerite se da u utičnici, gdje je priključen uređaj, nema tečnosti ili vlage.
12. Površina zadnje strane šporeta takođe se zagrijava kada šporet radi. Električni priključci ne smiju da dodiruju površinu zadnje strane šporeta, jer se u suprotnom oni mogu oštetiti.
13. Ne zatežite kabl za povezivanje preko vrata rerne i ne sprovodite ga preko vrućih površina. Ako se kabl otopi, može doći do kratkog spoja, pa čak i do požara.
14. Isključite uređaj prilikom instalacije, održavanja, čišćenja i popravke.
15. Ako je kabl za napajanje oštećen, proizvođač ili serviser ili jednako kvalifikovano osoblje moraju zamijeniti takav kabl da bi se izbjegle opasne situacije.
16. Uvjerite se da je utikač čvrsto umetnut u zidnu utičnicu da biste izbjegli varnice.
17. Nemojte koristiti paročistače za čišćenje uređaja, jer može doći do električnog udara.
18. Za instalaciju je neophodan prekidač koji može u potpunosti isključiti napajanje. Odvajanje od napajanja se mora obezbijediti pomoću prekidača ili integrisanog osigurača instaliranog na fiksnom napajanju u skladu sa građevinskim propisom.
19. Uređaj je opremljen kablom tipa „Y“.
20. Fiksni priključci moraju biti priključeni na napajanje koje omogućava potpuno odvajanje. Za uređaje sa prenaponskom kategorijom ispod III, uređaj za isključivanje mora biti priključen na fiksno napajanje u skladu sa propisima za instalaciju.

Namjena

1. Ovaj proizvod je dizajniran za kućnu upotrebu. Komercijalna upotreba uređaja nije dozvoljena.
2. Ovaj uređaj može da se koristi samo u svrhe pripreme hrane. Ne smije se koristiti u druge svrhe, kao što je grijanje prostorije.
3. Ovaj uređaj ne smije da se koristi za zagrijavanje ploča ispod grila, za sušenje tkanina ili peškira vešanjem o ručku rerne ili u svrhu grijanja.
4. Proizvođač ne preuzima odgovornost za bilo kakvu štetu zbog zloupotrebe ili nepravilne upotrebe.
5. Rerna šporeta može da se koristi za odmrzavanje, pečenje, prženje i grilovanje hrane.
6. Vijek trajanja proizvoda koji ste kupili je 10 godina. Ovo je period za koji rezervne djelove potrebne za rad ovog proizvoda, kao što je definisano, obezbjeđuje proizvođač.

Metode za zaštitu površine za kuvanje od keramičkog stakla

Površina od keramičkog stakla je neprobodna i otporna na ogrebotine do određenog stepena. Međutim, da biste izbjegli bilo kakvu štetu, uradite sledeće:

1. Nikada ne izlivate hladnu vodu na vruću površinu.
2. Ne stojte na ploči od keramičkog stakla.
3. Iznenadni pritisak, na primer, slanik koji padne na ploču, može biti koban. Dakle, ne postavljajte takve predmete na mjesto iznad ploče za kuvanje.
4. Nakon svake upotrebe, uvjerite se da su baza posude za kuvanje i površine zona za kuvanje čiste i suve.
5. Ne ljuštite povrće na površinama ploče. Pješčana zrnca koja padaju iz povrća mogu ogrebat i ploču od keramičkog stakla.
6. Nemojte stavljati zapaljive materijale, kao što su karton ili plastika, u remu. Predmeti kao što su lim, cink ili aluminijum (kao i aluminijumske folije ili prazne posude za kafu) mogu se rastopiti na vrućim površinama za kuvanje, i na taj način prouzrokovati oštećenja.
7. Vodite računa da ne dozvolite da slatka hrana ili voćni sokovi dođu u kontakt sa vrućim zonama za kuvanje. To može uzrokovati mrlje na površini od keramičkog stakla.

Električni priključak

1. Vašem šporetu je neophodan osigurač od 16 ili 32 ampera u skladu sa napajanjem uređaja. Ako je neophodno, preporučuje se da instalaciju obavi kvalifikovani električar.
2. Vaš šporet je podešen u skladu sa električnim napajanjem 220-240V AC/380-415V AC 50/60Hz. Ako se električna mreža razlikuje od navedene vrijednosti, kontaktirajte sa ovlaštenim servisom.
3. Električni priključak uređaja treba izvesti samo pomoću utičnica sa instaliranim sistemom uzemljenja u skladu sa propisima. Ako na mjestu gdje će biti postavljen šporet nema utičnice sa sistemom uzemljenja, odmah kontaktirajte sa kvalifikovanim električarom. Proizvođač neće biti odgovoran za oštećenja nastala usled povezivanja uređaja na utičnicu bez sistema za uzemljenje. Ako

su krajevi kabla električnog priključka otvoreni, u skladu sa tipom uređaja, instalirajte prekidač pomoću koga možete odvojiti sve krajeve u slučaju povezivanja na mrežni kabl ili odvajanja od njega.

4. Ako je vaš kabl za električno napajanje neispravan, odmah mora da ga zamijeni ovlašćeni servis ili kvalifikovani električar radi izbjegavanja opasnosti.
5. Električni kabl ne smije dodirivati vruće djelove uređaja.
6. Prilikom postavljanja šporeta, uvjerite se da je u nivou kuhinjske radne ploče. Ako je neophodno, podešavanjem postolja prilagodite ga nivou kuhinjske radne ploče.

Šema električnog priključka

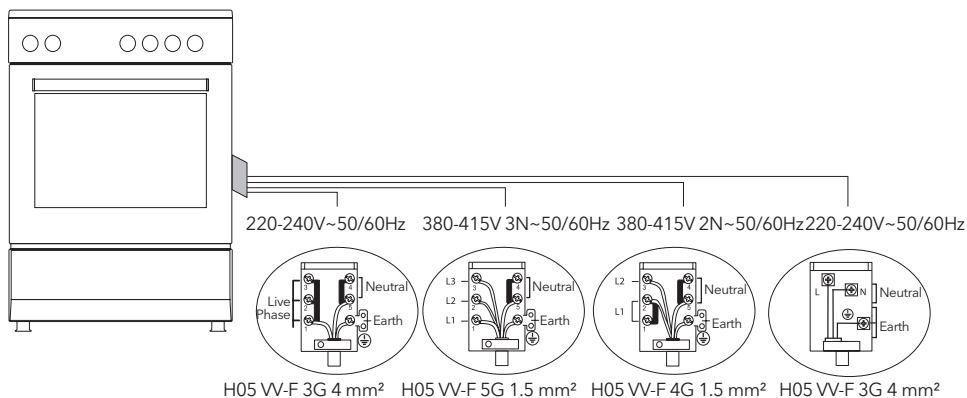

OPIS UREĐAJA

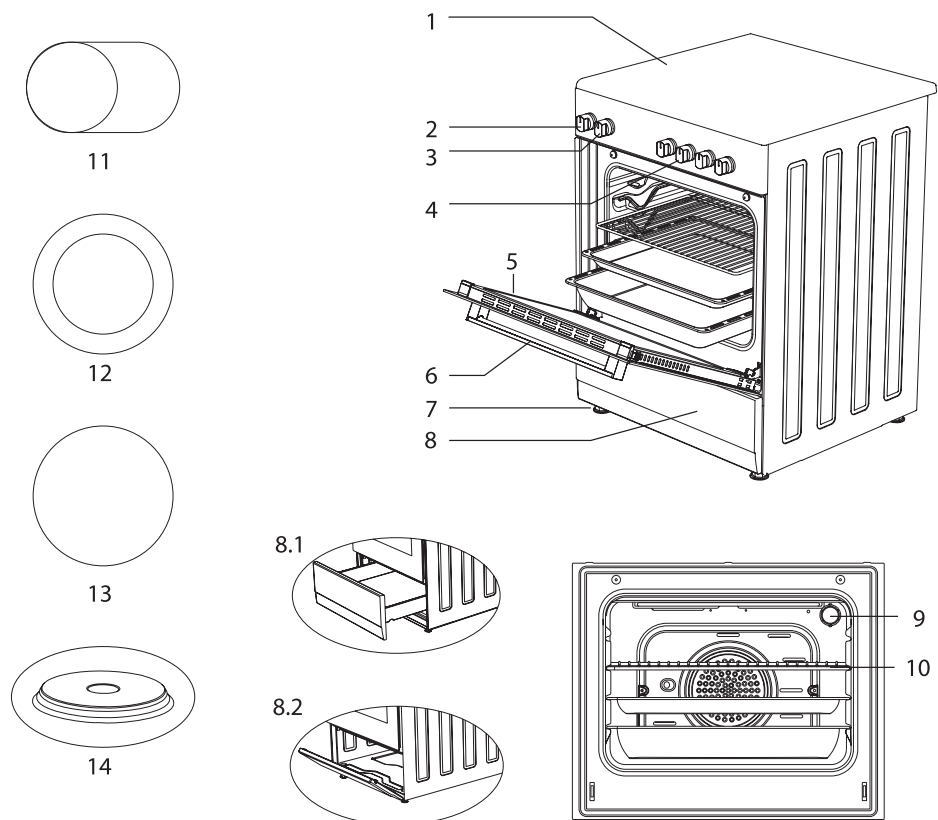

1. Gornja staklena ploča
2. Dugme termostata
3. Komandno dugme za rernu
4. Regulatori za vitrokeramičke ploče za kuvanje
5. Vrata rerne
6. Ručka
7. Plastična nožica
8. Vrata donje fioke

- 8.1. Fioka
- 8.2. Preklopna vrata
9. Lampa
10. Roštilj
11. Keramički grijač (140 mm / 250 mm)
12. Keramički grijač (120 mm / 180 mm)
13. Keramički grijač (140 mm ili 180 mm)
14. Rešo (145 mm ili 185 mm)

Dodatna oprema

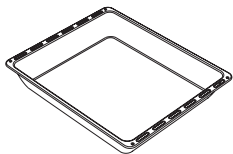

Duboki pleh

Koristi se za kolače, prženje u dubokom ulju i pripremu čorbi. Kada se kolači, smrznuta hrana i meso pripremaju na samoj gril-rešetki, može da se koristi kao pleh za prikupljanje tečnosti.

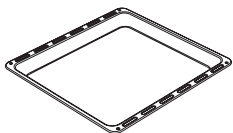

Pleh / Stakleni pleh*

Koristi se za peciva (kolačiće, keksiće, itd.) i smrznutu hranu.

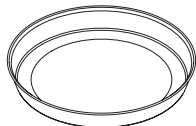

Okrugli pleh*

Koristi se za peciva i smrznutu hranu.

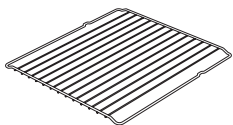

Gril-rešetka

Koristi se za prženje i/ili postavljanje hrane za pečenje na određenu visinu u retni.



Teleskopska šina*

Pomoću teleskopskih šina, plehovi i/ili žičane police mogu se lako postavljati ili uklanjati.

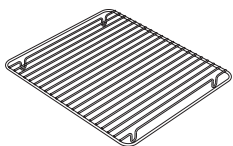

Rešetka u plehu*

Namirnice koje mogu da se zalijepe tokom pečenja, kao što je junetina, postavljaju se na rešetku u plehu. Time se sprečava lijepljenje namirnica.

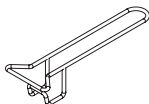

Ručka pleha*

Koristi se za hvatanje plehova.

Tehničke karakteristike vašeg šporeta

Specifikacije	50x55	50x60	60x60
Spoljašnja širina	500 mm	500 mm	600 mm
Spoljašnja dužina	565 mm	630 mm	630 mm
Spoljašnja visina	855 mm	855 mm	855 mm
Snaga lampe	15-25 W		
Donji grijač	1000 W	1000 W	1200 W
Gornji grijač	800 W	800 W	1000 W
Turbo grijač	----	1800 W	2200 W
Grejač za gril	1500 W	1500 W	2000 W
Napajanje	220-240V AC/380-415V AC 50/60 Hz		
Ringla 145 mm *	1000 W		
Ringla 180 mm *	1500 W		
Brza ringla 145 mm *	1500 W		
Brza ringla 180 mm *	2000 W		
Keramički grijač 140 mm *	1200 W		
Keramički grijač 180 mm *	1700 W / 1800 W		
Keramički grijač 140 mm / 250 mm *	1800 W		
Keramički grijač 120 mm / 180 mm *	1700 W		



UPOZORENJE

- Za izmjene koje obavlja ovlašćeni servis, obavezno uzeti u obzir ovu tabelu. Proizvođač neće snositi odgovornost za bilo kakve probleme nastale usled pogrešne izmjene.
- U cilju poboljšanja kvaliteta proizvoda, tehničke specifikacije se mogu promijeniti bez prethodnog obavještenja.
- Vrijednosti koje se isporučuju sa uređajem ili njegovom pratećom dokumentacijom dobijene su laboratorijskim mjerenjima u skladu sa odgovarajućim standardima. Ove vrijednosti mogu da se razlikuju u zavisnosti od načina korišćenja i okruženja.

INSTALACIJA VAŠEG ŠPORETA

Provjerite da li je električna instalacija odgovarajuća za uključivanje uređaja. Ako električna instalacija nije odgovarajuća, pozovite električara i vodoinstalatera da bi ih adekvatno postavili. Proizvođač neće snositi odgovornost za oštećenja izazvana aktivnostima neovlašćenih lica.



UPOZORENJE

- Odgovornost korisnika je da pripremi lokaciju za postavljanje proizvoda, kao i da pripremi električnu instalaciju.
- Prilikom instalacije proizvoda, obavezno se pridržavati lokalnih propisa i standarda o električnim instalacijama.
- Prije instalacije provjerite da li uređaj ima bilo kakvih oštećenja. Nemojte instalirati proizvod ukoliko je oštećen. Oštećeni proizvodi dovode do rizika vaše bezbjednosti.

Odgovarajuće mesto za instalaciju i važna upozorenja

- Nožice uređaja ne smiju da se postavljaju na mekane površine poput tepiha. Kuhinjski pod mora biti izdržljiv kako bi nosio težinu uređaja i drugog posuđa koje se može koristiti na šporetu.
- Za korišćenje uređaja obezbijediti minimalno rastojanje od 400 mm od površine visećeg dela, odnosno 65 mm od bočnih stranica kuhinjskih elemenata.
- Uređaj je pogodan za upotrebu sa obje bočne stranice, bez ikakve potpore ili bez ugradnje u kuhinjski element. Ako će hauba ili aspirator biti instalirani iznad šporeta, pratite uputstva proizvođača za visinu ugradnje (min. 650 mm).

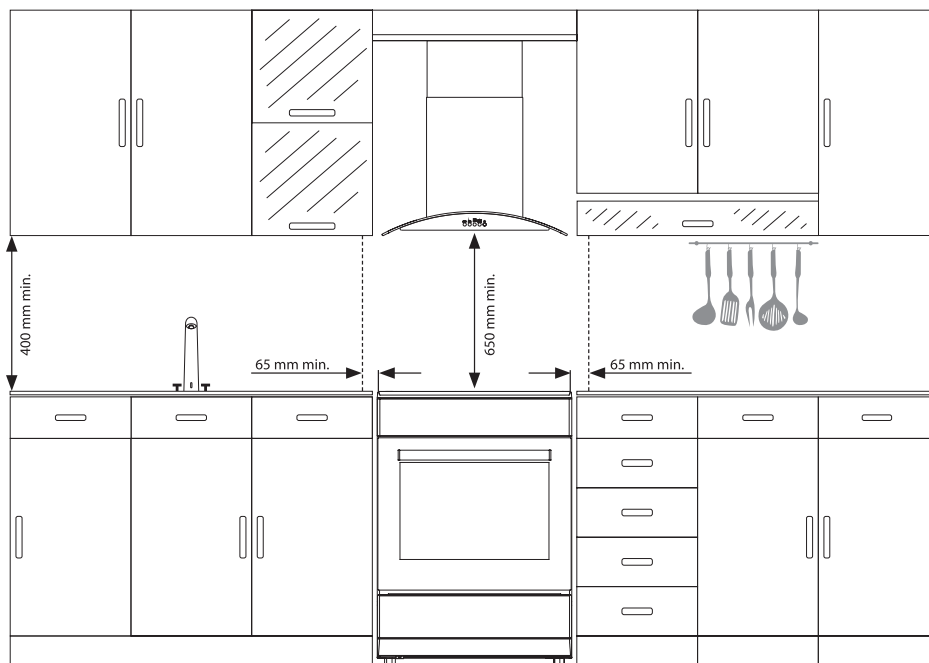

UPOZORENJE

- Kuhinjski elementi koji se nalaze u blizini uređaja moraju biti otporni na toplotu.
- Nemojte instalirati uređaj pored frižidera ili rashladnih uređaja. Uređaj povećava potrošnju energije rashladnih uređaja.
- Nemojte koristiti vrata i/ili ručku šporeta da biste ga nosili ili premještali.

Ilustracija lanca za fiksiranje

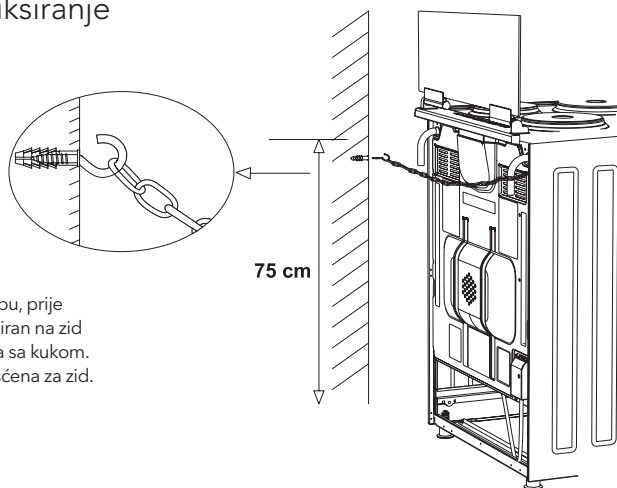

Da biste obezbijedili sigurnu upotrebu, prije upotrebe uvjerite se da je uređaj fiksiran na zid pomoću isporučeneog lanca i zavrtnja sa kukom. Uvjerite se da je kuka sigurno pričvršćena za zid.

KONTROLNA TABLA

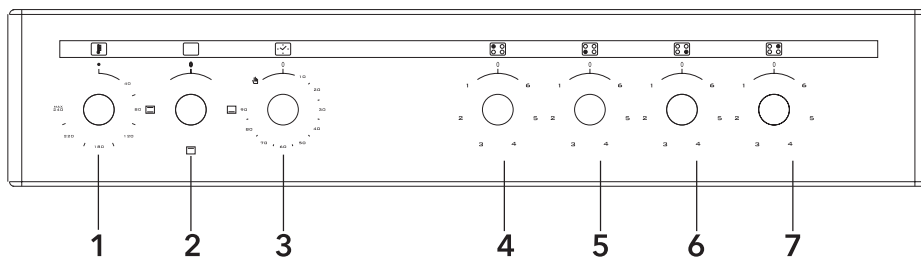

- | | |
|------------------------------------|-------------------------------------|
| 1. Termostat | 5. Prednji lijevi električni grijač |
| 2. Dugme za izbor funkcije | 6. Prednji desni električni grijač |
| 3. Mehanički tajmer * | 7. Zadnji desni električni grijač |
| 4. Zadnji lijevi električni grijač | |



UPOZORENJE

Kontrolna tabla na slici iznad služi samo kao ilustracija. Obratite pažnju na kontrolnu tablu na uređaju.

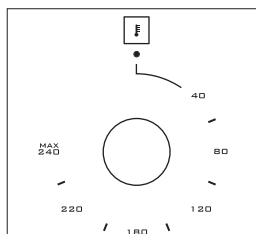

Termostat: Koristi se za određivanje temperature kuvanja jela koje se sprema u rešni. Nakon postavljanja namirnica u rešni, okrenite prekidač da biste podesili željenu temperaturu između 40-240 °C. Za temperature kuvanja različitih namirnica, pogledajte tabelu kuvanja.

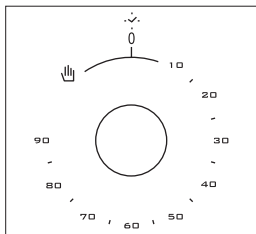

Mehanički tajmer*: Koristi se za određivanje perioda kuvanja u rerni. Kada podešeno vrijeme istekne, napajanje grijača se isključuje i emituje se zvučni signal upozorenja. Mehanički tajmer može da se podesi na željeni period 0-90 minuta. Za periode kuvanja pogledajte tabele kuvanja.

KORIŠĆENJE RERNE

Korišćenje grijača rerne

1. Prilikom prve upotrebe rerne, osjetiće se miris zagrijavanja grijača. Da biste otklonili taj miris, uključite praznu rernu na 45-60 minuta na temperaturi od 240 °C.
2. Kontrolno dugme rerne treba postaviti na željenu vrijednost; u suprotnom rerne neće raditi.
3. Vrste jela, vrijeme kuvanja i položaji termostata navedeni su u tabeli za kuvanje. Vrijednosti navedene u tabeli za kuvanje karakteristične su vrijednosti i dobijene su kao rezultat testova obavljenih u laboratorijskim uslovima. Možete pronaći različite ukuse u zavisnosti od vaših navika.
4. Pomoću dodataka možete pripremiti piletinu na ražnju u svojoj rerni.
5. Vrijeme kuvanja: rezultati se mogu mijenjati u odnosu na napon i vrste namirnica, količine i temperature.
6. Tokom pečenja u rerni, vrata rerne ne treba često otvarati. U suprotnom, cirkulacija toplote možda neće biti ravnomjerna, a rezultati mogu biti drugačiji.

Korišćenje grila

1. Kada gril postavite na gornju policu, hrana na grilu ne treba da dodiruje rešetku.
2. Prije grilovanja, zagrijte rernu 5 minuta. Ako je potrebno, okrenite hranu.
3. Neophodno je da hrana bude na sredini grila kako bi se postigla maksimalna cirkulacija vazduha u rerni.

Uključivanje grila:

1. Postavite dugme na simbol grila.
2. Zatim, podesite željenu temperaturu grila.

Isključivanje grila:

Postavite dugme u režim „isključeno“.



UPOZORENJE

Vrata rerne treba da budu zatvorena tokom grilovanja (električnog roštilja).

Upotreba ražnja*

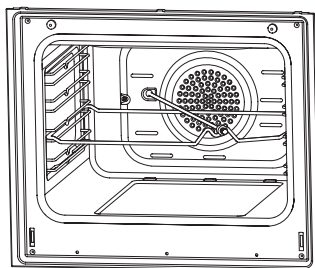

Stavite ražanj na okvir. Okvir za ražanj postavite na željenu visinu. Posudu za prikupljanje masnoće postavite ispod njega. U posudu za prikupljanje masnoće nalijte vodu radi lakšeg čišćenja. Ne zaboravite da uklonite plastični dio ražnja. Nakon grilovanja, zavrnite plastičnu ručicu na ražanj i izvadite hranu iz rerne.

Slika 1

UPOTREBA PLOČE ZA KUVANJE

Korišćenje i opis ploča za vitrokeramiku

	Jačina 1	Jačina 2	Jačina 3	Jačina 4	Jačina 5	Jačina 6	Jačina 7	Jačina 8	Jačina 9	Maks.
140 mm komutator	130 W	206 W	350 W	500 W	850 W	1200 W	–	–	–	–
180 mm komutator	180 W	470 W	790 W	850 W	1230 W	1700 W	–	–	–	–
180 mm regulator	1800 W	1800 W	1800 W	1800 W	1800 W	1800 W	1800 W	1800 W	1800 W	–
140/250 mm	1000 W	1000 W	1000 W	1000 W	1000 W	1000 W	1000 W	1000 W	1000 W	1800 W
120/180 mm dualni	700 W	700 W	700 W	700 W	700 W	700 W	700 W	700 W	700 W	1700 W

1. Upravljanje pločom je pomoću prstenastih prekidača na komandnoj tabli šporeta. Ovi prekidači regulišu energiju kako bi se dostigla željena temperatura koju ste postavili.
2. Da bi se ostvario dobar rezultat pripreme na ploči, dno posude treba da bude što deblje i ravnije.
3. Dno posude i površina ringle treba da budu iste veličine. Ako je moguće, uvijek stavite poklopce na posude. Isključite površine na kojima se odvija kuvanje prije kraja kuvanja kako biste iskoristili preostalu toplotu.
4. Okrenite dugme u smjeru kretanja kazaljke na satu da biste pokrenuli rad ploče. Temperatura zadata položajem dugmeta na liniji postepeno se povećava do maksimalne (jedna površina).
5. Za dvostruku površinu kuvanja, prsten najprije radi kao za jednostruku površinu; drugi prsten počinje da radi nakon dodatnog jačeg okretanja u smjeru kretanja kazaljke na satu na krajnjem dijelu prstena označenom sa „max“. Kada prstenasti prekidač okrenete u smjeru suprotnom od kretanja kazaljke na satu, prvi prsten će raditi u maksimalnom opsegu, a snaga drugog prstena će se smanjivati do vama željene temperature.

Korišćenje ringli

	Jačina 1	Jačina 1	Jačina 1	Jačina 1	Jačina 1	Jačina 1
80 mm	200 W	250 W	450 W	---	---	---
145 mm	250 W	750 W	1000 W	---	---	---
180 mm	500 W	750 W	1500 W	---	---	---
145 mm brza	500 W	1000 W	1500 W	---	---	---
180 mm brza	850 W	1150 W	2000 W	---	---	---
145 mm	95 W	155 W	250 W	400 W	750 W	1000 W
180 mm	115 W	175 W	250 W	600 W	850 W	1500 W
145 mm brza	135 W	165 W	250 W	500 W	750 W	1500 W
180 mm brza	175 W	220 W	300 W	850 W	1150 W	2000 W
220 mm	220 W	350 W	560 W	910 W	1460 W	2000 W

1. Električne ringle imaju 6 standardnih nivoa temperature (kao što je iznad opisano).
2. Prilikom prve upotrebe, uključite električnu ringlu na nivo 6 na 5 minuta. Na ovaj način će sredstvo osjetljivo na toplotu sa ringle očvrtnuti zagrijavanjem.
3. Koristite tiganje sa ravnim dnom koji u potpunosti dolaze u dodir sa toplotom, jer ćete na taj način produktivnije koristiti energiju.

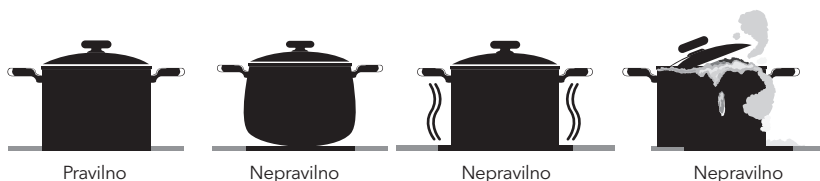

TIPOVI PROGRAMA

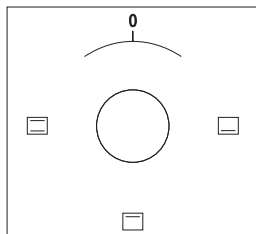

Dugme za određivanje funkcije: Koristi se za određivanje grijača koji treba da se koriste za pripremu namirnica u remi. Tipovi programa grijača na ovom dugmetu i njihove funkcije opisani su u nastavku. Svi tipovi grijača i programa koji uključuju ove grijače možda neće biti dostupni na svim modelima.

	Ražanj		Ventilator
	Gornji + bočni element za grijanje		Turbo grijač + ventilator
	Lampica		Donji + gornji grijač + ventilator
	Donji grijač + ventilator		Grijač za gril+ventilator
	Grijač za gril		Gorionik za gril/ grijač za gril
	Grijač za gril + lampica		Gornji grijač
	Električni tajmer		Gorionik rene / donji grijač

NAPOMENA

Svi tipovi grijača i programa koji uključuju ove grijače možda neće biti dostupni na svim modelima.

Tabela vremena kuvanja



UPOZORENJE

10 min. prethodnog zagrevanja treba obaviti pre kuvanja.

Foods	Cooking Function	Temperature (°C)	Rack Position	Cooking Duration (min.)
Torte (pleh/modla)	Statički / statički+ventilator	170-180	2	35-45
Kolači	Statički / turbo+ventilator	170-180	2	25-30
Patišpanji	Statički /statički+ventilator	180-200	2	35-45
Peciva	Statički	180-190	2	25-30
Kolačići	Statički	170-180	3	20-25
Pita sa jabukama	Statički / turbo+ventilator	180-190	2	50-70
Biskvit torta	Statički	200/150 *	2	20-25
Pica	Statički+ventilator	180-200	3	20-30
Lazanje	Statički	180-200	2	25-40
Puslice	Statički	100	2	60
Piletina	Statički+venti. / turbo+venti.	180-190	2	45-50
Grilovana piletina **	Gril	200-220	4	25-30
Grilovana riba **	Gril+ventilator	200-220	4	25-30
Odrezak **	Gril+ventilator	Max.	4	15-20
Grilovane ćufte **	Gril	Max.	4	20-25

* Bez prethodnog zagrevanja. Prva polovina kuvanja treba da se obavi na 200 °C, a druga polovina na 150 °C.

** Tokom prve polovine kuvanja, neophodno je okretati namirnice.

UPUTSTVO ZA UPOTREBU TAJMERA RERNE

Opšti pregled

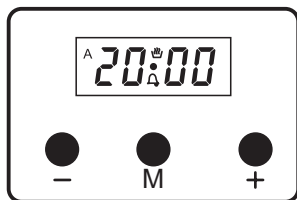

Ovo je elektronski tajmer koji vam omogućava da ispečete jelo i poslužite ga u željenom trenutku. Jedino što morate da uradite jeste da programirate vrijeme rada rerne i vrijeme prestanka rada. Takođe ga možete koristiti kao podsjetnik/alarm unošenjem određenog vremenskog perioda posle kojeg će se oglasiti zvuk alarma.

Uključivanje uređaja

Kada uključite uređaj, sat (0:00) i 'A' simbol pulsiraju na ekranu. Tajmer ne može da se programira i vrijeme na satu mora da se podesi. Da biste progra- mirali tajmer, morate pristupiti manuelnom režimu.

Manuelni režim

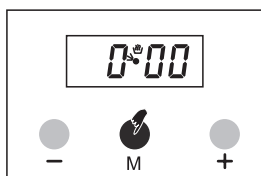

1. Pritisnite 'M' taster da pristupite manuelnom režimu.

or

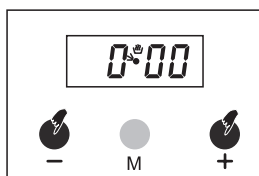

2. Pritisnite '+' i '-' tastere istovremeno da pristupi te manuelnom režimu.

Podešavanje vremena

Ovo podešavanje može se obaviti jedino kada nijedan program nije pokrenut. Prvo, pritisnite tastere '+' i '-' istovremeno. Zatim podesite vrijeme koristeći '+' i '-' tastere. Držanjem ovih taster brzina promjene vrijednosti se ubrzava.

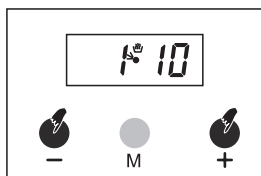

1. Pritisnite '+' i '-' istovremeno.

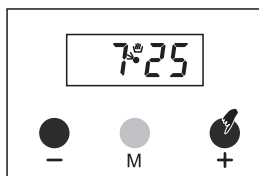

2. Koristeći '+' ili '-' tastere podesite vrijeme.

NAPOMENA

Ukoliko '+' ili '-' taster ne pritisnete 5 sekundi, režim podešavanja automatski će se prekinuti. Ako hoćete da prekinete režim podešavanja vremena, pritisnite tastere '+' i '-' istovremeno.

Podešavanje alarma

Ovom funkcijom programirate posle koliko vremena želite da vas alarm podsjeti.

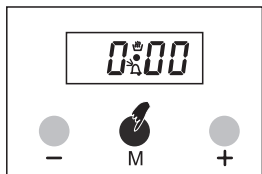

1. Jednim pritiskom tastera 'M' selektu - jete podešavanje alarma.

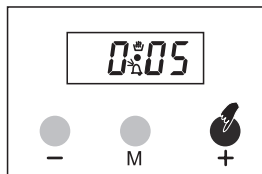

2. Unesite vremenski period pomoću '+' ili '-' tastera. Primer: 5 minuta.

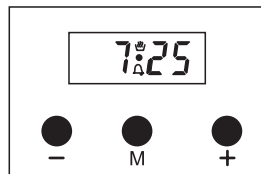

3. Nekoliko sekundi kasnije ekran će ponovo prikazati vrijeme.

Melodija zvona za otkazivanje

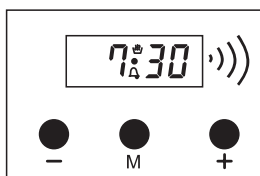

1. Alarm će se oglasiti poslije isteka progra- miranog vremenskog perioda.

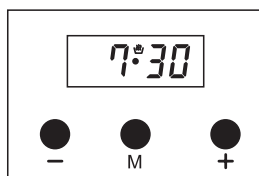

2. Pritisnite bilo koji taster da ga isključite.

Program rada rerne sa trenutnim startom

Ako želite da rerina počne sa radom odmah, samo unesite željeni vremenski period.

Primer: Stavili smo hranu u reru i želimo da jelo bude gotovo za 2 sata i 15 minuta.

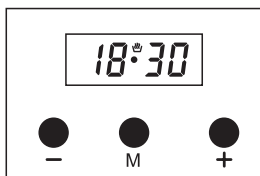

1. Trenutno vrijeme je 18:30

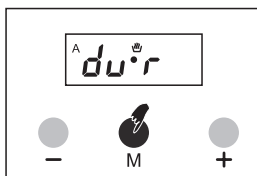

2. Pritisnite 'M' taster 2 puta da pristupite režimu podešavanja rada rerne.

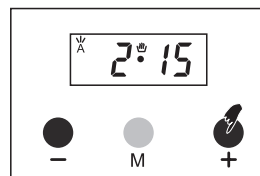

3. Podesite vrijeme rada rerne pomoću '+' i '-' tastera.

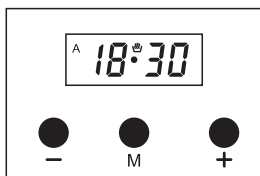

4. Nakon par sekundi ekran će prikazati da je rerina počela sa radom i prikazati vrijeme.

Sada, programirali ste rad rerne na 2 sata i 15 minuta. Proverite da li ste dugme termostata i/ili funkcije postavili u odgovarajući položaj.



NAPOMENA

Možete otkazati automatski režim rada rerne bilo kada pritiskom tastera 'M'

U gore navedenom primjeru rerina je počela da radi odmah nakon unošenja vremena rada rerne. Pritiskom na dugme 'M' 3 puta može se vidjeti i podesiti vrijeme prestanka rada rerne. U dole navedenom primjeru vrijeme prestanka rada rerne je podešeno na 21:30.

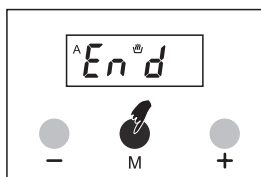

1. Pritisnite 'M' dugme 3 puta. Ekran će prikazati 'End' i vrijeme prestanka rada rerne koje je $18:30+2:15=20:45$.

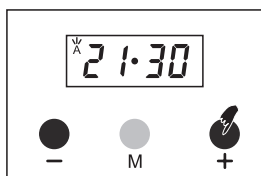
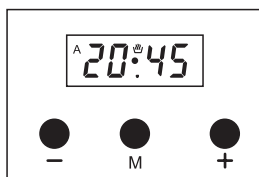

2. Podesite željeno vrijeme koristeći '+' ili '-' tastere.

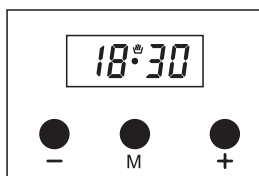

3. Posle nekoliko sekundi ekran će prikazati vrijeme.

Ovim je rerna programirana da prestane sa radom u 21:30. Pošto je rad rerne programiran na 2 sata i 15 minuta, rerna će početi sa radom u 19:15 kako bi hrana bila gotova u 21:30.



Izgled ekrana na početku rada rerne



Izgled ekrana na kraju rada rerne

Kada se završi automatski rad rerne, ogласiće se zvučni alarm u trajanju od 7 minuta, ukoliko se ne isključi ranije.



1. Isključite reru.
2. Resetujte tajmer.



Rerna će biti neupotrebljiva dok je ne resetujete.

U prikazanom primjeru, prvo je podešeno vrijeme rada rerne; prestanak rada rerne smo automatski izračunali i prikazali za vas. Takođe je moguće programirati prvo vrijeme prestanka rada rerne. U tom slučaju, vrijeme rada rerne biće automatski izračunato i nakon toga prikazano na ekranu.

U slučaju nestanka struje

Rerna će biti neupotrebljiva iz bezbjednosnih razloga. U tom periodu na ekranu će pulsirati 0:00 zajedno sa 'A' simbolom. Takođe, svi aktivni programi rada rerne biće otkazani. Na ekranu će se prikazati vrijeme 0:00, koje treba podesiti. Prvo, pristupite manuelnom režimu i podesite vrijeme koristeći '+' ili '-' tastere.



- U slučaju kraćeg nestanka struje, sva podešavanja ostaju nepromijenjena.
- Ukoliko ne koristite reru, obavezno je vratite u OFF poziciju.

PULSIRAJUĆI SIMBOL 'A' OZNAČAVA DA JE RERNA NEUPOTREBLJIVA I DA MORATE PRISTUPITI MANUELNOM REŽIMU DA BISTE POVRATILI NORMALNE RADNE USLOVE.

Podešavanje zvuka alarma:

Na sledeći način možete podesiti zvuk alarma.

1. Pritiskom na '-' taster možete da čujete trenutno podešeni zvuk alarma.
2. Ponovnim pritiskom na '-' taster oglašiće se sledeći ponuđeni zvuk alarma (dostupna su 3 različita zvuka).
3. Poslednji zvuk alarma koji čujete biće memorisan.

NAPOMENA

Zvuk alarma je fabrički podešen na najviši ton. U slučaju dužeg nestanka struje, zvuk alarma se automatski vraća na isti.

6-TOUCH DISPLAY

NAPOMENA

Neke od funkcija možda nisu dostupne na vašem uređaju.

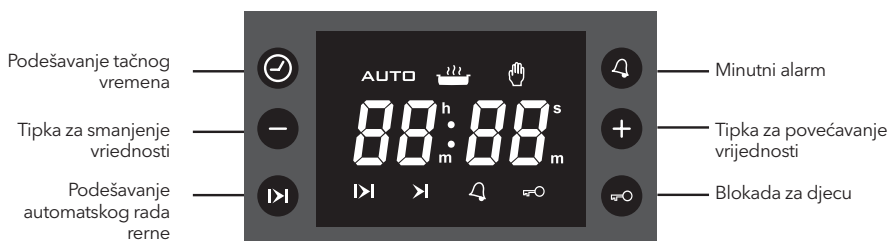

Simboli na ekranu

	Indikator statusa automatskog rada rerne <ul style="list-style-type: none"> • Uključen: Automatski ili poluautomatski rad rerne je aktivan. • Pulsira: Automatski rad rerne je završen ili je napajanje uključeno. • Isključen: Automatski rad rerne nije aktivan.
	Indikator statusa rerne <ul style="list-style-type: none"> • Uključen: Tajmer je uključen/radi ili je spreman za rad. • Isključen: Tajmer je isključen/ne radi.
	Indikator statusa manualnog rukovanja <ul style="list-style-type: none"> • Uključen: Manualno rukovanje. • Isključen: Automatski rad rerne (simbol „auto“ je uključen).
	Indikator režima podešavanja poluautomatskog rada rerne <ul style="list-style-type: none"> • Pulsira: Režim podešavanja trajanja kuvanja, podešavanje pomoću ili tastera.
	Indikator režima podešavanja automatskog rada rerne <ul style="list-style-type: none"> • Pulsira: Kraj režima podešavanja vremena rada rerne, podešavanje pomoću ili tastera.

	<p>Indikator statusa alarma</p> <ul style="list-style-type: none"> • Uključen: Alarm je aktivan. • Pulsira: Režim podešavanja alarma, podešavanje pomoću ili tastera ili aktualni alarm završen. • Isključen: Alarm nije aktivan.
	<p>Indikator mehanizma za zaštitu djece</p> <ul style="list-style-type: none"> • Uključen: Mehanizam za zaštitu djece je aktivan. • Isključen: Mehanizam za zaštitu djece nije aktivan.

Aktiviranje uređaja

Kada aktivirate uređaj, rena nije aktivna, vrijeme i AUTO simboli pulsiraju. Prikazano (pulsirajuće) vrijeme nije tačno i mora biti podešeno. Pritisnite da aktivirate renu i nastavite da biste podesili vrijeme prema uputstvima navedenim ispod.

Podešavanje vremena

Podešavanje vremena je jedino moguće kada nijedan program rada rene nije uključen. Pritisnite da pristupite režimu podešavanja - dvotačka između sati i minuta počće pulsirati. Koristeći ili tastere podesite vreme. Dužim pritiskom na ove tastere ubrzaće se promena vrijednosti. Režim podešavanja se isključuje automatski nakon 5 sekundi od posljednjeg pritiska na taster ili ga možete prekinuti pritiskom na dugme .

Podešavanje alarma

Ovom funkcijom možete podesiti trajanje u minutima. Kada podešeno vreme istekne, alarm će se oglasiti. Pritisnite da pristupite režimu za podešavanje alarma, simbol će početi pulsirati na ekranu. Koristeći ili tastere podesite željeni vremenski raspon. Maksimalni vremenski raspon je 23 sata i 59 minuta. Režim podešavanja se isključuje automatski nakon 5 sekundi od posljednjeg pritiska na taster ili ga možete prekinuti pritiskom na dugme .

Isključivanje alarma

Svaki aktivni alarm može biti isključen pritiskom i držanjem dugmeta 3 sekunde. Simbol na ekranu, indikator aktivnog alarma, nestaje.

Isključivanje zvuka alarma

Kada podešeno vrijeme istekne, alarm će se oglasiti, praćen pulsiranjem simbola na ekranu. Pritiskom na bilo koji taster isključićete alarm i indikator. U suprotnom, alarm će se isključiti sam nakon 7 minuta, ali simbol će nastaviti pulsiranje.







Poluautomatsko pečenje

Ovaj program pečenja je namijenjen za trenutno pokretanje pečenja tokom navedenog trajanja. Nakon što se rena podesi na željenu funkciju i temperatura se podesi pomoću dugmadi rene:



1. Pritisnite taster simbol će početi da pulsira.
2. Koristeći ili tastere, podesite željeni vremenski raspon. **AUTO** simbol se pojavljuje na ekranu, a simbol nestaje.
3. Nakon 5 sekundi od pritiska na taster ili pritiskom na taster dvaput podešavanje je završeno. simbol nestaje, ekran prikazuje vrijeme.

Automatski rad rerne

Ovaj program je namijenjen za odloženo uključivanje rerne unošenjem vremena u koje želimo da jelo bude gotovo. Drugim rečima, rerma se neće uključiti odmah, nego će automatski izračunati vreme kada da se uključi.

1. Ponovite korake 1 i 2 iz programa poluautomatskog rada rerne, navedene iznad (podešavanje perioda rada rerne).
2. Pritisnite  taster još jednom,  simbol će početi da pulsira.
3. Koristeći  ili  tastere, unesite vrijeme prestanka rada rerne.  simbol će nestati, ali **AUTO** simbol će ostati na ekranu. Ovo ukazuje da je automatski rad rerne podešen, ali rerma još nije počela s radom.
4. Nakon 5 sekundi od pritiska na taster ili pritiskom na  taster, podešavanje će biti završeno.  simbol nestaje sa ekrana, ekran prikazuje vrijeme.

Režim manuelnog rukovanja

Bilo koji automatski rad rerne može biti isključen pritiskom i držanjem  tastera 3 sekunde. **AUTO** simbol će nestati i  simbol će se pojaviti. U režimu manuelnog rukovanja rerma će biti aktivna u zavisnosti od statusa dugmeta termostata.

Kraj automatskog rada rerne

Kada se automatski rad rerne završi, **AUTO** simbol će pulsirati na ekranu i oglašiće se alarm. Pritiskom na bilo koji taster alarm će se isključiti, ali pulsirajući simbol će nastaviti dok ne pritisnete  taster. Alarm će se oglašavati 7 minuta, ako se ne prekine.

Prekidi napajanja



Nakon nestanka struje, vaša rerma neće biti aktivna kada se struja ponovo uključi, iz sigurnosnih razloga. Nakon uključivanja, brojčana mjesta za vrijeme i **AUTO** simbol će pulsirati i vrijeme se mora podesiti (vidi: aktiviranje uređaja).

NAPOMENA

Pulsirajući **AUTO** simbol označava da rerma nije aktivna i da morate pristupiti režimu manuelnog rukovanja.

Zaključavanje mehanizma podešavanja / zaštita djece

Ova funkcija je namijenjena da spriječi neovlašćene izmjene podešavanja. Aktivacijom ove funkcije svi tasteri, osim , postaju neaktivni.

Da aktivirate ovu funkciju, pritisnite i držite  taster, dok se na ekranu ne pojavi  – otprilike 3 sekunde. Da je deaktivirate, ponovite radnju dok  simbol ne nestane.

NAPOMENA

Bilo koji zvuk alarma može biti prekinut pritiskom na bilo koji taster, iako je funkcija zaključavanja aktivna.

Opcije koje se mogu programirati

Zvuk alarma:

Kada režim podešavanja nije aktivan, pritiskom i držanjem  tastera oglašiće se alarm koji je trenutno podešen. Puštanjem i ponovnim pritiskanjem istog tastera možete mijenjati 3 dostupna zvuka alarma. Poslednji zvuk alarma koji čujete automatski će biti odabran kao željeni zvuk.

NAPOMENA

Opcije koje se mogu programirati su trajne i ostaće nepromijenjene i nakon nestanka struje.

3-TOUCH DISPLAY

NAPOMENA

Neke od funkcija možda nisu dostupne na vašem uređaju



Simboli na ekranu

	<p>Oznaka statusa rerne</p> <ul style="list-style-type: none"> • Uključeno: Pečenje u toku ili spremno za pečenje. • Isključeno: Pečenje nije u toku.
	<p>Oznaka statusa minutnog podsjetnika</p> <ul style="list-style-type: none"> • Alarm minutnog podsjetnika je aktivan. • Trepće: Režim podešavanja minutnog podsjetnika, podešavanje je moguće pomoću dugmadi + ili - ili trenutnog završenog minutnog podsjetnika. • Isključeno: Minutni podsjetnik nije aktivan.
	<p>Oznaka blokade za decu</p> <ul style="list-style-type: none"> • Uključeno: Blokada za decu je aktivna. • Isključeno: Blokada za decu je neaktivna.
	<p>Oznaka statusa automatskog pečenja</p> <ul style="list-style-type: none"> • Uključeno: Automatsko ili poluautomatsko pečenje je aktivno. • Trepće: Automatsko pečenje je završeno ili stanje uključivanja. • Isključeno: Nema aktivnog automatskog pečenja.

To je modul elektronskog tajmera koji omogućava da hrana koju ste stavili u rernu bude spremna za posluživanje u bilo koje vrijeme koje želite. Jedino što je potrebno da uradite jeste da programirate vrijeme pečenja hrane i vrijeme u koje želite da hrana bude spremna.

Takođe je moguće da koristite sat sa alarmom sa minutnim programiranjem nezavisno od rerne.

U slučaju da vrijeme sata kasni ili žuri, to nije kvar. Sat rerne može da se pomjeri unazad ili unaprijed u skladu sa frekvencijom napajanja, pošto se on direktno napaja sa mrežnog napona.

Uključivanje

Prilikom uključivanja, rerna je neaktivna, a vrijeme i simboli **A** trepću. Označeno vrijeme nije tačno i treba da se podesi. Pritisnite da biste aktivirali rernu i nastavite sa podešavanjem vremena na način opisan u nastavku.

Podešavanje vremena

Podešavanje vremena moguće je samo kada nijedan program pečenja nije u toku. Istovremeno pritisnite i na 3 sekunde da biste ušli u režim podešavanja, a zatim će simbol tačke između cifara za sate i minute početi da trepće. Koristeći i , podesite željeno trajanje. Maksimalno trajanje koje može da se podesi je 23 h 59 minuta.





Režim podešavanja biće napušten u roku od 6 sekundi nakon što se pritisne poslednji taster ili može da se napusti odmah pritiskom na dugme .

NAPOMENA

Podešavanje vremena takođe se aktivira tokom prvih 7 sekundi nakon uključivanja.

Podešavanje minutnog podsetnika

Pomoću ove funkcije možete da podesite trajanje u minutima. Nakon što istekne podešeno vrijeme, oglašiće se alarm.







Jednom pritisnite dugme  da biste ušli u režim podešavanja minutnog podsetnika i simbol  će početi da trepće na ekranu. Koristeći  ili , podesite željeno trajanje. Maksimalno trajanje koje može da se podesi je 10 sati. Režim podešavanja će biti napušten u roku od 6 sekundi nakon što se pritisne poslednji taster ili može da se napusti odmah pritiskom na dugme .

Otkazivanje zvuka zujalice alarma

Kada istekne podešeno trajanje minutnog podsetnika, počće da se oglašava zujalica praćena trepćućim simbolom  na ekranu. Pritisak na bilo koje dugme zaustaviće zvuk zvona i ovu oznaku. Ako se ne pritisne nijedno dugme, oglašavanje alarma će se automatski zaustaviti nakon 5 minuta, ali će simbol nastaviti da trepće.







Poluautomatsko pečenje

Ovaj program pečenja je namijenjen za trenutno pokretanje pečenja tokom navedenog trajanja. Nakon što se rerna podesi na željenu funkciju i temperatura se podesi pomoću dugmadi rerne:



1. Pritisnite dugme  dva puta, simbol  će treptati na ekranu. **dur** i trajanje pečenja će se prikazati nakon njega.
2. Koristeći dugmad  ili , podesite željeno trajanje pečenja.
3. Podešavanje se završava 6 sekundi nakon što se pritisne posljednje dugme ili pritiskom na  dva puta.  će se neprekidno prikazivati na ekranu i ekran će prikazati trenutno vrijeme.

Automatsko pečenje

Ovaj program je namijenjen da obavi odloženo pečenje programiranjem vremena u koje hrana treba da bude spremna. Drugim rečima, rerna neće početi odmah da peče, već će automatski izračunati vrijeme za početak pečenja.

1. Obavite korake 1 i 2 poluautomatskog pečenja na već opisani način **End** (podešavanje vremena pečenja).
2. Ponovo pritisnite dugme , simbol  će treptati na ekranu i trajanje pečenja će se prikazati nakon njega.
3. Koristeći dugmad  ili , podesite željeno vrijeme završetka pečenja.  simbol će nestati, ali će simbol  dalje treptati na ekranu. Ovo označava da je automatsko pečenje programirano, ali da pečenje još uvek nije počelo.
4. 6 sekundi nakon što se pritisne poslednje dugme , ili pritiskom na, podešavanje će biti završeno, ekran prikazuje trenutno vrijeme.

Završetak automatskog pečenja

Nakon što se automatsko pečenje završi, simbol  će treptati na ekranu i oglašiće se zvono zujalice. Pritisak na bilo koje dugme zaustaviće oglašavanje alarma, ali će simbol nastaviti da trepće dok se ne pritisne dugme . Zvono zujalice će se oglašavati 7 minuta ukoliko se ne zaustavi.



Prekidi napajanja

Nakon bilo kakvog prekida mrežnog napajanja, rerna će biti neaktivna nakon što se napajanje uspostavi, iz bezbednosnih razloga. Nakon uključivanja, treptaće cifre vremena i simbol  i vrijeme će morati da se podesi (pogledajte: Uključivanje).

NAPOMENA





Trepćući simbol **A** označava da je rerna neaktivna i morate da uđete u ručni režim.

Blokada za djecu





Ova funkcija namenjena je da spreči bilo kakvu neovlašćenu izmjenu podešavanja tajmera. Ona će biti aktivna 30 sekundi nakon posljednjeg pritiska na dugme.  će se pojaviti. Da biste je deaktivirali, pritisnite dugme  na 3 sekunde.  će se izgubiti.

Programabilne opcije

Ton alarma:

Ako pritisnete i zadržite dugme  na 3 sekunde, to će proizvesti trenutno važeći zvuk zujalice. Pritiskom na dugmad  i , možete da se krećete kroz 3 dostupna tona zujalice. Ton zujalice koji se posljednji čuje biće automatski snimljen kao izabrani ton. Podešavanje se završava 6 sekundi nakon što se pritisne posljednje dugme ili pritiskom na .

Podešavanje svjetline:

Ako pritisnete i zadržite dugme  na 3 sekunde, to će prikazati trenutno važeće podešavanje svjetline. Pritiskom na dugmad  i , možete se kretati kroz 8 dostupnih podešavanja svjetline. Podešavanje svjetline koje se posljednje vidi biće automatski snimljeno kao izabrano podešavanje. Podešavanje se završava 6 sekundi nakon što se pritisne posljednje dugme ili pritiskom na .

NAPOMENA

- Podrazumevana podešavanja su najveća.
- Programabilne opcije su trajne i neće se resetovati nakon prekida napajanja.

ODRŽAVANJE I ČIŠĆENJE

1. Odvojite utikač za napajanje šporeta električnom energijom iz utičnice.
2. Dok radi ili ubrzo nakon što počne sa radom, rerna je izuzetno topla. Morate izbjegavati dodirivanje grijaha.
3. Nikada nemojte čistiti unutrašnje djelove, panele, poklopce, plehove ili druge djelove rerne alatima poput metalne četke, žice za čišćenje ili noža. Nemojte koristiti abrazivna sredstva, sredstva koja izazivaju ogrebotine i deterdžente.
4. Nakon čišćenja unutrašnjih djelova rerne tkaninom natopljenom sapunicom, isperite je, a zatim temeljno osušite suvom tkaninom.
5. Staklene površine čistite specijalnim sredstvima za čišćenje stakla.
6. Rernu nemojte čistiti paročistačima.
7. Prije otvaranja gornjeg poklopca šporeta, očistite prosutu tečnost sa poklopca. Takođe, prije zatvaranja poklopca, provjerite da li se ploča za kuvanje dovoljno ohladila.
8. Nikada nemojte koristiti zapaljiva sredstva poput kiseline, razredivača ili benzina prilikom čišćenja rerne.
9. Nemojte prati djelove rerne u mašini za pranje sudova.
10. Da biste očistili prednje staklo na poklopcu rerne, uklonite zavrtnje za pričvršćivanje ručke odvijačem i uklonite vrata rerne. Zatim očistite i temeljno isperite. Nakon sušenja, pravilno postavite staklo rerne i ponovo instalirajte ručku.

INSTALACIJA VRATA RERNE

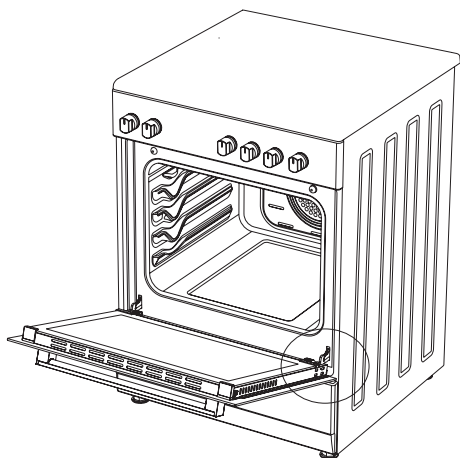

Slika 2

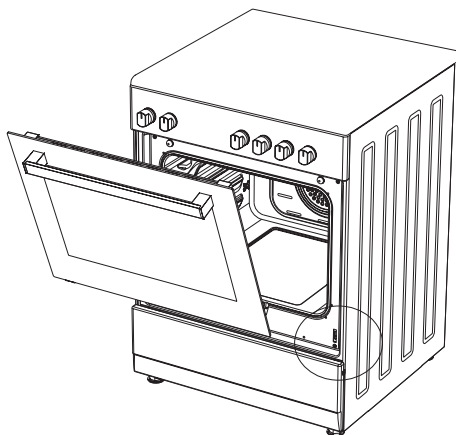

Slika 3

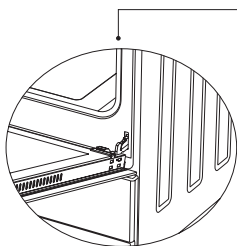

Slika 2.1.

Potpuno otvorite vrata rerne tako što ćete ih povući ka sebi. Nakon toga, obavite proces otključavanja tako što ćete šarke povući nagore pomoću odvijača, kao što je prikazano na slici 2.1.

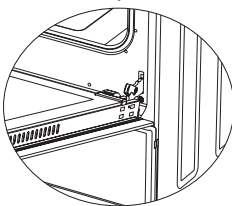

Slika 2.2.

Postavite šarke u najširi položaj, kao što je prikazano na slici 2.2. Postavite obje šarke koje povezuju vrata rerne i šporet u isti položaj.

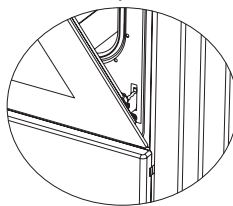

Slika 3.1.

Nakon toga, zatvorite vrata rerne tako da se oslanjaju na šarke, kao što je prikazano na slici 3.1.

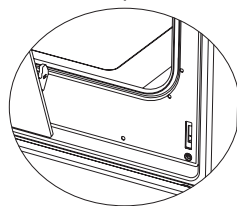

Slika 3.2.

Da biste skinuli vrata rerne, povucite ih nagore držeći ih objema rukama, kao što je prikazano na slici 3.2.

Da biste vratili vrata rerne, obavite prethodno navedene korake obrnutim redosledom.

Čišćenje i održavanje stakla prednjih vrata rerne

Skinite profil tako što ćete pritisnuti plastične reze sa lijeve i sa desne strane, kao što je prikazano na slici 4, a zatim povucite profil prema sebi, kao što je prikazano na slici 5. Zatim uklonite unutrašnje staklo (slika 6). Ako je potrebno, na isti način možete ukloniti srednje staklo. Nakon čišćenja i održavanja, ponovo postavite stakla i profil obrnutim redosledom. Provjerite da li je profil pravilno pričvršćen.

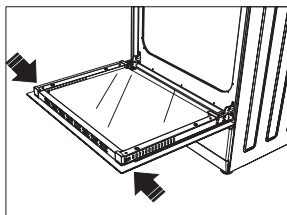

Slika 4

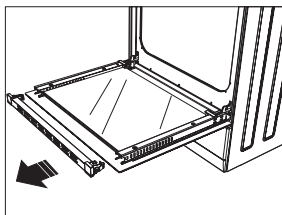

Slika 5

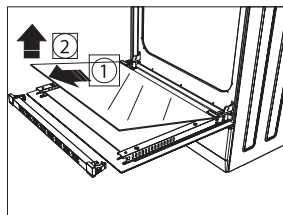

Slika 6

Katalitički zidovi*

Katalitički zidovi nalaze se na lijevoj i desnoj strani šupljina ispod vodica. Katalitički zidovi neutrališu neprijatne mirise i doprinose postizanju najboljih karakteristika rerne. Oni, takođe, apsorbiraju ostatke ulja i čiste vašu rernu tokom rada.

Uklanjanje katalitičkih zidova

Da biste uklonili katalitičke zidove, morate izvući vodice. Čim izvučete vodice, katalitički zidovi će se automatski osloboditi. Katalitički zidovi se moraju zamijeniti nakon 2-3 godine.

Slika 7

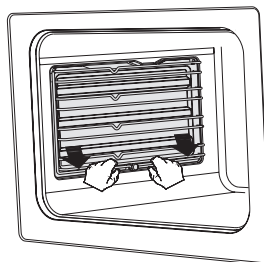

Položaji polica

Važno je da pravilno postavite rešetku grila u rernu. Nemojte dozvoliti da žičana polica dodiruje zadnji zid rerne. Položaji polica su prikazani na sledećoj slici. Duboki pleh ili standardni pleh morate postaviti na donjoj ili gornjoj žičanoj polici.

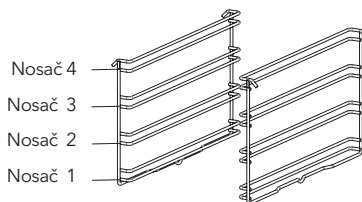

Postavljanje i uklanjanje žičanih polica

Da biste uklonili žičane police, pritisnite klipse označene strelicama na slici, prvo uklonite donju, a zatim gornju stranu sa mjesta postavljanja. Da biste postavili žičane police, proces uklanjanja ponovite obrnutim redosledom.

Zamena lampe rerne



UPOZORENJE

Da biste izbegli električni udar, provjerite da li je strujno kolo uređaja izvoreno prije zamjene lampe. (Otvoreno kolo znači da je napajanje isključeno.)

Prvo odvojite napajanje od uređaja i provjerite da li se uređaj ohladio.

Skinite zaštitno staklo okretanjem, kao što je prikazano na slici sa lijeve strane. Ako imate poteškoća prilikom okretanja, pomoći će vam korišćenje plastičnih rukavica.

Zatim, skinite lampu odvijanjem i instalirajte novu lampu sa istim specifikacijama. Ponovo postavite zaštitno staklo, priključite kabl za napajanje uređaja u električnu utičnicu i završite sa zamjenom. Sada možete koristiti svoju rernu.

Lampa tipa G9

220-240 V, AC 15-25 W

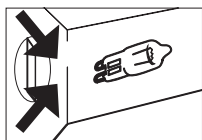

Slika 8

Lampa tipa E14

220-240 V, AC 15 W



Slika 9

Upotreba limenog deflektora za gril*

1. Bezbjednosna ploča dizajnirana je da zaštiti kontrolnu tablu i dugmad kada je rena u režimu grila. (Slika 10)
2. Koristite ovu bezbjednosnu ploču da biste izbjegli da toplota ošteti kontrolnu tablu i dugmad kada je rena u režimu grila.

**UPOZORENJE**

Dostupni dijelovi mogu biti vrući tokom korišćenja grila. Malu djecu treba držati dalje od njega.

3. Postavite bezbjednosnu ploču ispod kontrolne table otvaranjem stakla prednjeg poklopca. (Slika 11)
4. Zatim pričvrstite bezbjednosnu ploču između rerne i prednjeg poklopca pažljivim zatvaranjem poklopca. (Slika 12)
5. Za kuvanje je važno da poklopac bude otvoren na navedenom rastojanju prilikom kuvanja u režimu grila.
6. Bezbjednosna ploča osiguraće idealne okolnosti kuvanja dok štiti kontrolnu tablu i dugmad.

**UPOZORENJE**

Ako rena ima opciju „funkcija zatvorenog grila“ na termostatu, vrata rerne možete zatvoriti u toku rada; u tom slučaju limeni deflektor za gril neće biti neophodan.

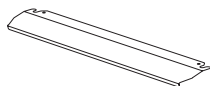

Slika 10

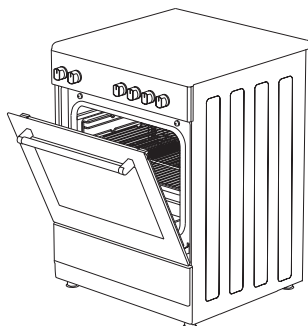

Slika 11

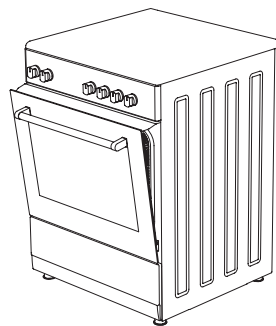

Slika 12

REŠAVANJE PROBLEMA

Možete riješiti probleme koji se javljaju na vašem proizvodu tako što ćete provjeriti sledeće tačke prije pozivanja tehničke službe.

Kontrolne tačke

Ukoliko imate problem sa šporetom, prvo provjerite tabelu u nastavku i pokušajte sa ovim predlozima.

Problem	Mogući uzrok	Šta uraditi
Rerna ne radi.	Napajanje nije dostupno.	Provjerite napajanje.
Rerna se zaustavlja sa radom tokom kuvanja.	Utikač ispada iz zidne utičnice.	Ponovo postavite utikač u zidnu utičnicu.
Isključuje se tokom kuvanja.	Predug kontinuirani rad.	Pustite da se rerna ohladi nakon dugih ciklusa kuvanja.
	Više od jednog utikača u zidnoj utičnici.	Upotrebjavajte samo jedan utikač za svaku zidnu utičnicu.
Vrata rerne se ne otvaraju ispravno.	Ostaci hrane zaglavljani su između vrata i unutrašnjeg dijela.	Očistite rernu dobro i pokušajte ponovo otvoriti vrata.
Električni udar kada dodimate rernu.	Nema ispravnog uzemljenja.	Provjerite da li je napajanje ispravno uzemljeno.
	Upotrebjava se neuzemljena zidna utičnica.	
Curi voda.	Voda ili para se mogu stvoriti pod određenim uslovima, zavisno od hrane koja se kuva. Ovo nije problem sa aparatom.	Pustite rernu da se ohladi i obrišite je suvom krpom.
Para izlazi iz pukotine na vratima rerne.		
Voda ostaje u rerni.		
Tokom rada izlazi dim.	Ako prvi put upotrebljavate rernu.	Dim izlazi iz grijača. Ovo nije kvar. Nakon 2-3 ciklusa, neće biti više dima.
	Hrana je na grejaču.	Pustite rernu da se ohladi i očistite ostatke hrane sa grijača.
Kada rerna radi, iz nje izlazi miris paljevine ili plastike.	U unutrašnjosti rerne upotrebljavaju se plastični ili drugi neotporni dodaci.	Na visokim temperaturama upotrebljavajte odgovarajuću dodatnu opremu od stakla.
Rerna se ne zagrijava.	Vrata su otvorena.	Zatvorite vrata i pokušajte ponovo.
	Kontrole rerne nijesu ispravno podešene.	Pročitajte odjeljak o radu rerne i resetujte rernu.
	Osigurač je ispao ili je prekidač struje isključen.	Zamijenite osigurač ili resetujte prekidač. Ako se to često ponavlja, pozovite električara.
Rerna ne peče dobro.	Vrata rerne se često otvaraju tokom kuvanja.	Ne otvarajte vrata rerne često ako hrana koju kuvate ne zahtijeva okretanje. Ako otvarate vrata često, unutrašnja temperatura pada, te će stoga uticati na rezultat kuvanja.

Problem	Mogući uzrok	Šta uraditi
Unutrašnje svjetlo je prigušeno ili ne radi.	Strani predmet pokriva lampu tokom kuvanja.	Očistite unutrašnju površinu rerne i ponovo provjerite.
	Lampa možda ne valja.	Zamenite lampom sa istim specifikacijama.

PRAVILA RUKOVANJA

1. Nemojte koristiti vrata i/ili ručku uređaja za njegovo nošenje ili premještanje.
2. Premještanje i transport vršite u originalnoj kutiji.
3. Budite veoma pažljivi prilikom utovara/istovara uređaja i rukovanja.
4. Provjerite da li je ambalaža čvrsto zatvorena tokom rukovanja i transporta.
5. Zaštitite ambalažu od spoljašnjih faktora (kao što su vlaga, voda, itd.) koji je mogu oštetiti.
6. Vodite računa da se uređaj ne ošteti udarcima, padovima, kapima vode, itd. tokom rukovanja i transporta i vodite računa da ga ne polomite ili deformišete tokom rada.

Preporuke za uštedu energije

Sledeći detalji će vam pomoći da koristite svoj proizvod ekološki i na ekonomičan način.

1. U rerni koristite tamne i emajlirane posude koje bolje provode toplotu.
2. Dok pripremate namirnice, unaprijed zagrijte rernu ako recept ili korisničko uputstvo ukazuju na to da je prethodno zagrijavanje neophodno.
3. Nemojte često otvarati vrata rerne u toku kuvanja.
4. Pokušajte da ne kuvate više jela u rerni istovremeno. Možete istovremeno kuvati postavljanjem dvije posude za kuvanje na žičanu policu.
5. Kuvajte više jela jedno za drugim. Rerna neće izgubiti toplotu.
6. Isključite rernu par minuta prije završetka kuvanja. U tom slučaju, nemojte otvarati vrata rerne.
7. Odmrznite zamrznute namirnice prije kuvanja.

EKOLOŠKO ODLAGANJE



Odložite na ekološki način.

Ovaj uređaj je označen u skladu sa evropskom Direktivom 2012/19/EU u upotrebi električnih i elektronskih uređaja (otpadna električna i elektronska oprema - WEEE). Smjernice određuju okvirni rad za povratak i recikliranje korišćenih uređaja na način primjenjiv u cijeloj EU.

INFORMACIJE O AMBALAŽI

Ambalaža proizvoda je proizvedena od sekundarnih sirovina u skladu sa našim nacionalnim propisima za zaštitu životne sredine. Ne bacajte ambalažu zajedno sa kućnim ili drugim otpadom. Odnosite je do sabirnih centara za ambalažu, koje su odredile lokalne vlasti.

Dragi korisniče,

Preporučujemo da pažljivo pročitate korisničko uputstvo pre upotrebe proizvoda i da ga uvek držite pri ruci.

☰ NAPOMENA

Ovo uputstvo za upotrebu predviđeno je za više modela. Neke od navedenih karakteristika možda neće biti dostupne za vaš uređaj.

Svi naši uređaji namenjeni su samo za kućnu upotrebu i nisu prikladni za komercijalnu upotrebu.

Proizvodi označeni zvezdicom (*) su opcioni.

U skladu sa propisima o odlaganju električnog i elektronskog otpada.

VAŽNA UPOZORENJA

- Instalaciju i popravku uvek treba da obavlja **OVLAŠĆENI SERVIS**. Proizvođač nije odgovoran za radove koje su obavila neovlašćena lica.
- Pažljivo pročitate uputstvo za upotrebu. Samo tako možete koristiti uređaj na bezbedan i pravilan način.
- Šporetom je neophodno rukovati u skladu s uputstvom za upotrebu.
- Udaljite decu mlađu od 8 godina i kućne ljubimce od šporeta, kada je uključen.
- UPOZORENJE: Dostupni delovi mogu biti vrući tokom korišćenja grila. Držati van domašaja dece.**
- UPOZORENJE: Opasnost od požara; ne odlažite predmete na ploču za kuvanje.**
- UPOZORENJE: Uređaj i dostupni delovi se zagrevaju tokom rada.**
- Uslovi instalacije ovog uređaja navedeni su na etiketi (ili na pločici sa podacima).
- Dostupni delovi se zagrevaju prilikom korišćenja grila. Držati van domašaja dece.
- 10. UPOZORENJE: Ovaj uređaj je namenjen za kuvanje. Ne sme se koristiti za druge namene, kao što je grejanje prostorije.**
- Za čišćenje uređaja nemojte koristiti paročistače.
- Proverite da li su vrata rerne potpuno zatvorena nakon što stavite hranu u nju.
- NIKADA nemojte pokušavati da vodom ugasite vatru. Samo isključite napajanje uređaja i prekritje plamen poklopcem ili tkaninom otpornom na vatru.
- Ukoliko deca mlađa od 8 godina nisu pod stalnim nadzorom, držati ih van domašaja uređaja.
- Izbegavajte dodirivanje grejača.
- OPREZ: Proces kuvanja treba nadgledati. Uvek nadgledajte proces kuvanja!
- Ovaj uređaj mogu koristiti deca starija od 8 godina, osobe sa psihičkim, čulnim ili mentalnim problemima ili osobe sa nedostatkom iskustva i znanja, ukoliko se obezbedi nadzor ili pruže informacije u vezi sa opasnostima.
- Ovaj uređaj je dizajniran isključivo za kućnu upotrebu.
- Deca ne smeju da se igraju sa uređajem. Čišćenje ili održavanje uređaja ne smeju da obavljaju deca, osim ako su starija od 8 godina i pod nadzorom odraslih.
- Uređaj i kabl za napajanje držite van domašaja dece mlađe od 8 godina.
- Zavese, til, papir ili druge zapaljive materijale sklonite dalje od uređaja pre njegovog korišćenja. Ne stavljajte zapaljive materijale na uređaj ili unutar njega.
- Držite kanale za ventilaciju otvorene.
- Uređaj nije pogodan za korišćenje sa eksternim tajmerom ili posebnim sistemom za daljinsko upravljanje.
- Ne zagrevajte zatvorene konzerve i staklene tegle. Pritisak može da dovede do eksplozije posude.
- Ručka na remi nije predviđena za sušenje krpa. Nemojte kačiti krpe i slično na ručku za otvaranje/zatvaranje rerne.
- Plebove, tanjire ili aluminijumske folije ne postavljajte direktno na šporet. Akumulirana toplota može da ošteti kućište šporeta.
- Prilikom stavljanja ili vađenja hrane iz rerne obavezno koristite rukavice za rernu otporne na toplotu.
- Ne koristite proizvod kada ste pod uticajem određenih lekova i/ili alkohola, jer to može uticati na vašu sposobnost rasuđivanja.
- Budite pažljivi kada koristite alkohol za pripremu hrane. Alkohol će ispariti na visokim temperaturama i može izazvati požar ako dođe u dodir sa vrućim površinama.
- Nakon svake upotrebe proverite da li je uređaj isključen.
- Ako je uređaj neispravan ili ima vidljivo oštećenje, nemojte rukovati njime.
- Ne dodirujte utikač mokrim rukama. Ne vucite kabl da biste ga isključili, uvek pridržite utikač.

33. Nemojte koristiti uređaj sa skinutim ili polomljenim staklom prednjih vrata.
 34. Stavite papir za pečenje zajedno sa hranom direktno u prethodno zagrejanu rernu ili na dodatak za rernu (pleh, gril, itd.).
 35. Nemojte stavljati na uređaj predmete koje deca mogu da dohvate.
 36. Važno je da pravilno postavite gril-rešetku i pleh na žičane police i/ili da pravilno postavite pleh na policu. Postavite gril ili pleh između dve šine i proverite da li je stabilan pre nego što na njega stavite hranu.
 37. Da biste izbegli rizik od dodirivanja grejača rerne, uklonite suvišne delove papira za pečenje koji vire iz dodatka za rernu ili posude.
 38. Nikada nemojte koristiti višu temperaturu od maksimalne koja je navedena na pakovanju papira za pečenje. Ne postavljajte papir za pečenje na dno rerne.
 39. Kada su vrata rerne otvorena, ne postavljajte teške predmete na njih i nemojte dozvoliti deci da sede na vratima. Možete izazvati prevrtanje šporeta ili oštećenje šarki na vratima.
 40. Ambalažni materijali su opasni za decu. Ambalažne materijale držite van domašaja dece.
 41. Nemojte koristiti abrazivna sredstva ili oštre metalne žice za čišćenje stakla, jer ogrebotine koje se javljaju na površini stakla vrata mogu izazvati pucanje stakla.
 42. Nemojte udarati staklene površine vitrokeramičkih ploča metalnim predmetima, jer se tako mogu oštetiti. To može izazvati električni udar.
 43. Korisnik ne sme samostalno da popravlja šporet.
 44. Morate biti pažljivi prilikom čišćenja gorionika. Može doći do fizičkih povreda.
 45. Hrana može da se prospje u slučaju da se postolje šporeta demontira ili polomi, budite pažljivi. Može doći do fizičkih povreda.
 46. Tokom upotrebe, unutrašnje i spoljašnje površine šporeta se zagrevaju. Kada otvorite vrata rerne, pomerite se korak unazad da biste izbegli vruću paru koja izlazi iz pećnice. Postoji rizik od opekotina!
 47. Poklopac šporeta može da se zatvori i onda posude sa ringle može da se prevrne. Zakoračite unazad da biste izbegli da se izgorite na vruću hranu. Postoji rizik od opekotina!
 48. Ne ostavljajte teške predmete na vratima rerne kada su otvorena, jer postoji rizik od prevrtanja.
 49. Korisnik ne sme da skida grejače tokom čišćenja. To može izazvati električni udar.
 50. Ne uklanjajte prekidače za paljenje sa uređaja. U suprotnom, možete pristupiti električnim kablovima pod naponom. To može izazvati električni udar.
 51. Napajanje šporeta može se isključiti tokom bilo kakvih građevinskih radova u kući. Nakon završetka radova, ponovno povezivanje mora da obavi ovlašćeni servis.
 52. Ne postavljajte metalno posuđe, kao što su nož, viljuška i kašika na površinu uređaja, jer će se i oni zagrejati.
 53. Da biste sprečili pregrevanje, uređaj ne sme biti instaliran iza dekorativne maske.
 54. Isključite uređaj pre uklanjanja zaštitnih elemenata. Nakon čišćenja, instalirajte zaštitne elemente u skladu sa uputstvima.
 55. Tačka pričvršćivanja kabla mora biti zaštićena.
 56. Nemojte pripremati hranu direktno na plehu/ žičanoj rešetki. Stavite hranu u ili na prikladnu posudu pre nego što je stavite u rernu.
- 57. OPREZ: Ako je staklo na rerni razbijeno, odmah isključite sve grejače i aparat iz izvora napajanja, ne dodirujte površinu aparata i ne upotrebljavajte aparat.**

Bezbednost pod naponom

1. Uključite uređaj u uzemljenu utičnicu zaštićenu osiguračem u skladu sa vrednostima navedenim u tabeli tehničkih specifikacija.
2. Neka ovlašćeni električar postavi opremu za uzemljenje. Naša kompanija neće biti odgovorna za oštećenja koja će nastati usled upotrebe proizvoda bez uzemljenja u skladu sa lokalnim propisima.
3. Prekidači osigurača se postavljaju tako da krajnji korisnik može doći do njih kada se šporet instalira.
4. Kabl za napajanje (kabl sa utikačem) ne sme da dođe u dodir sa vrućim delovima uređaja.
5. Ukoliko je kabl za napajanje (kabl sa utikačem) oštećen, zamenite ga proizvođač, ovlašćeni serviser ili kvalifikovano osoblje kako bi se sprečile situacije opasne po život.
6. Uređaj se ne sme čistiti prskanjem ili sipanjem vode na njega! Postoji rizik od električnog udara.
7. UPOZORENJE: Da biste izbegli električni udar, uverite se da je strujno kolo uređaja otvoreno pre zamene lampice.
8. UPOZORENJE: Pre nego što pristupite terminalima, odvojte sve priključke kola za napajanje.
9. UPOZORENJE: Ukoliko je površina napukla, isključite uređaj da biste izbegli opasnost od električnog udara.

10. Nemojte koristiti prekinute ili oštećene kablove ili produžne kablove, osim originalnog kabla.
11. Uverite se da u utičnici, gde je priključen uređaj, nema tečnosti ili vlage.
12. Površina zadnje strane šporeta takođe se zagreva kada šporet radi. Električni priključci ne smeju da dodiruju površinu zadnje strane šporeta, jer se u suprotnom oni mogu oštetiti.
13. Ne zatežite kabl za povezivanje preko vrata rerne i ne sprovodite ga preko vrućih površina. Ako se kabl otopi, može doći do kratkog spoja, pa čak i do požara.
14. Isključite uređaj prilikom instalacije, održavanja, čišćenja i popravke.
15. Ako je kabl za napajanje oštećen, proizvođač ili servisier ili jednako kvalifikovano osoblje moraju zameniti takav kabl da bi se izbegle opasne situacije.
16. Uverite se da je utikač čvrsto umetnut u zidnu utičnicu da biste izbegli varnice.
17. Nemojte koristiti paročistače za čišćenje uređaja, jer može doći do električnog udara.
18. Za instalaciju je neophodan prekidač koji može u potpunosti isključiti napajanje. Odvajanje od napajanja se mora obezbediti pomoću prekidača ili integrisanog osigurača instaliranog na fiksnom napajanju u skladu sa građevinskim propisom.
19. Uređaj je opremljen kablom tipa „Y”.
20. Fiksni priključci moraju biti priključeni na napajanje koje omogućava potpuno odvajanje. Za uređaje sa prenaponskom kategorijom ispod III, uređaj za isključivanje mora biti priključen na fiksno napajanje u skladu sa propisima za instalaciju.

Namena

1. Ovaj proizvod je dizajniran za kućnu upotrebu. Komercijalna upotreba uređaja nije dozvoljena.
2. Ovaj uređaj može da se koristi samo u svrhe pripreme hrane. Ne sme se koristiti u druge svrhe, kao što je grejanje prostorije.
3. Ovaj uređaj ne sme da se koristi za zagrevanje ploča ispod grila, za sušenje tkanina ili peškira vešanjem o ručku rerne ili u svrhu grejanja.
4. Proizvođač ne preuzima odgovornost za bilo kakvu štetu zbog zloupotrebe ili nepravilne upotrebe.
5. Rerna šporeta može da se koristi za odmrzavanje, pečenje, prženje i grilovanje hrane.
6. Vek trajanja proizvoda koji ste kupili je 10 godina. Ovo je period za koji rezervne delove potrebne za rad ovog proizvoda, kao što je definisano, obezbeđuje proizvođač.

Metode za zaštitu površine za kuvanje od keramičkog stakla

Površina od keramičkog stakla je neprobijna i otporna na ogrebotine do određenog stepena. Međutim, da biste izbegli bilo kakvu štetu, uradite sledeće:

1. Nikada ne izlivaite hladnu vodu na vruću površinu.
2. Ne stojte na ploči od keramičkog stakla.
3. Iznenadni pritisak, na primer, slanik koji padne na ploču, može biti koban. Dakle, ne postavljajte takve predmete na mesto iznad ploče za kuvanje.
4. Nakon svake upotrebe, uverite se da su baza posude za kuvanje i površine zona za kuvanje čiste i suve.
5. Ne ljuštite povrće na površinama ploče. Peščana zrnca koja padaju iz povrća mogu ogrebatu ploču od keramičkog stakla.
6. Nemojte stavljati zapaljive materijale, kao što su karton ili plastika, u retnu. Predmeti kao što su lim, cink ili aluminijum (kao i aluminijumske folije ili prazne posude za kafu) mogu se rastopiti na vrućim površinama za kuvanje, i na taj način prouzrokovati oštećenja.
7. Vodite računa da ne dozvolite da slatka hrana ili voćni sokovi dođu u kontakt sa vrućim zonama za kuvanje. To može uzrokovati mrlje na površini od keramičkog stakla.

Električni priključak

1. Vašem šporetu je neophodan osigurač od 16 ili 32 ampera u skladu sa napajanjem uređaja. Ako je neophodno, preporučuje se da instalaciju obavi kvalifikovani električar.
2. Vaš šporet je podešen u skladu sa električnim napajanjem 220-240V AC/380-415V AC 50/60Hz. Ako se električna mreža razlikuje od navedene vrednosti, kontaktirajte sa ovlašćenim servisom.
3. Električni priključak uređaja treba izvesti samo pomoću utičnica sa instaliranim sistemom uzemljenja u skladu sa propisima. Ako na mestu gde će biti postavljen šporet nema utičnice sa sistemom uzemljenja, odmah kontaktirajte sa kvalifikovanim električarom. Proizvođač neće biti odgovoran za oštećenja nastala usled povezivanja uređaja na utičnicu bez sistema za uzemljenje. Ako
- su krajevi kabla električnog priključka otvoreni, u skladu sa tipom uređaja, instalirajte prekidač pomoću koga možete odvojiti sve krajeve u slučaju povezivanja na mrežni kabl ili odvajanja od njega.
4. Ako je vaš kabl za električno napajanje neispravan, odmah mora da ga zameni ovlašćeni servis ili kvalifikovani električar radi izbegavanja opasnosti.
5. Električni kabl ne sme dodirivati vruće delove uređaja.
6. Električni kabl ne sme dodirivati vruće delove uređaja.
7. Prilikom postavljanja šporeta, uverite se da je u nivou kuhinjske radne ploče. Ako je neophodno, podešavanjem postolja prilagodite ga nivou kuhinjske radne ploče.

Šema električnog priključka

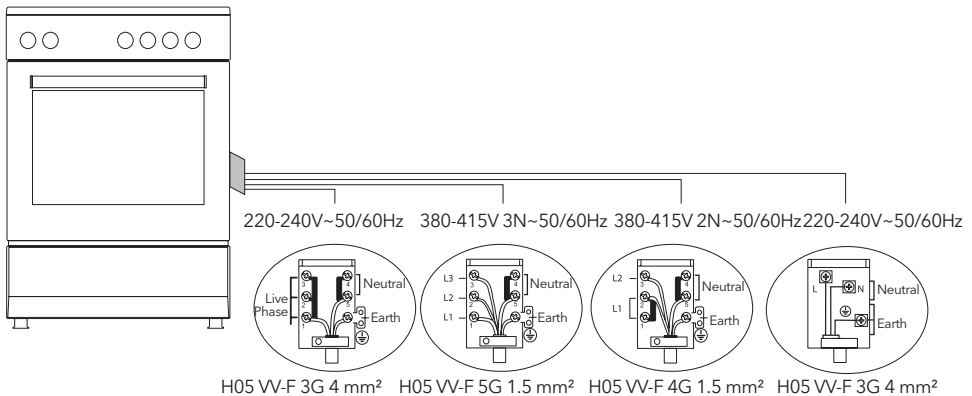

OPIS UREĐAJA

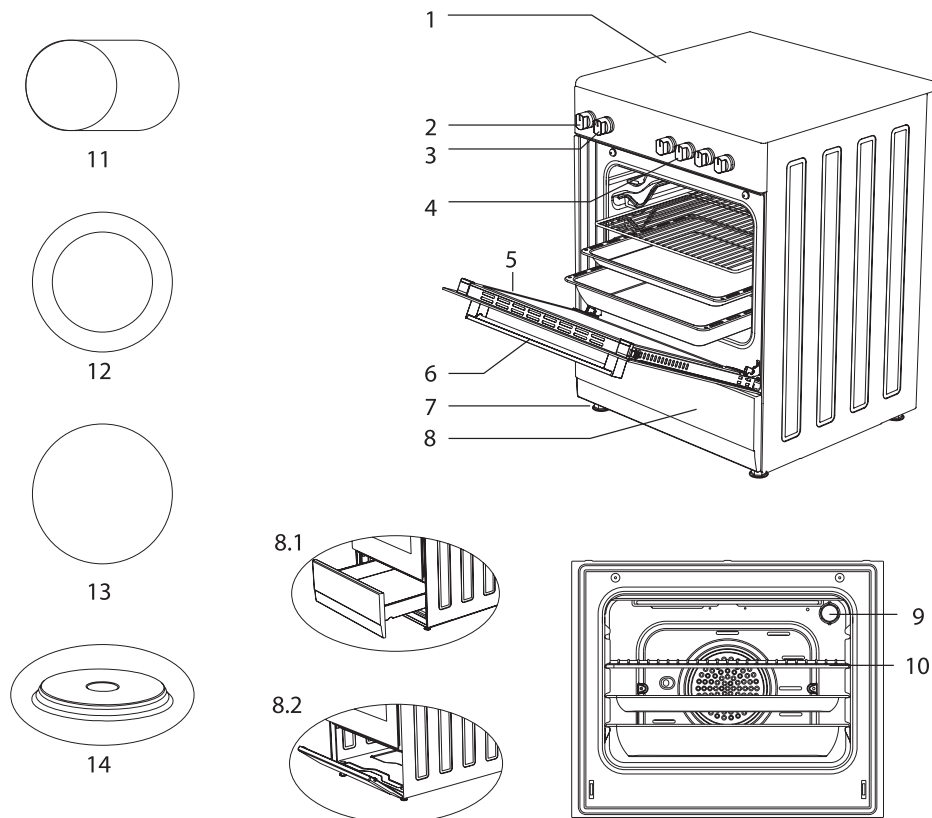

1. Gornja staklena ploča
2. Dugme termostata
3. Komandno dugme za renu
4. Regulatori za vitrokeramičke ploče za kuvanje
5. Vrata rene
6. Ručka
7. Plastična nožica
8. Vrata donje fiok

- 8.1. Fioka
- 8.2. Preklopna vrata
9. Lampa
10. Roštilj
11. Keramički grejač (140 mm / 250 mm)
12. Keramički grejač (120 mm / 180 mm)
13. Keramički grejač (140 mm ili 180 mm)
14. Rešo (145 mm ili 185 mm)

Dodatna oprema

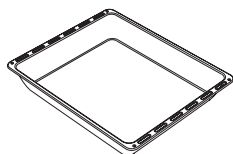

Duboki pleh

Koristi se za kolače, prženje u dubokom ulju i pripremu čorbi. Kada se kolači, smrznuta hrana i meso pripremaju na samoj gril-rešetki, može da se koristiti kao pleh za prikupljanje tečnosti.

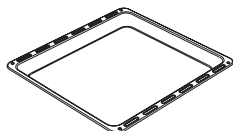

Pleh / Stakleni pleh*

Koristi se za peciva (kolačiće, keksiće, itd.) i smrznutu hranu.

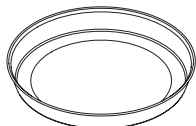

Okrugli pleh*

Koristi se za peciva i smrznutu hranu.

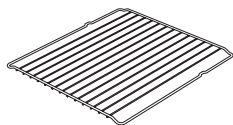

Gril-rešetka

Koristi se za prženje i/ili postavljanje hrane za pečenje na određenu visinu u rerni.



Teleskopska šina*

Pomoću teleskopskih šina, plehovi i/ili žičane police mogu se lako postavljati ili uklanjati.

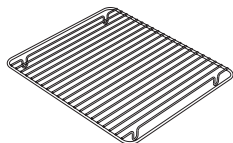

Rešetka u plehu*

Namirnice koje mogu da se zalepe tokom pečenja, kao što je junetina, postavljaju se na rešetku u plehu. Time se sprečava lepljenje namirnica.

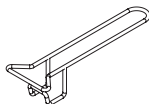

Ručka pleha*

Koristi se za hvatanje plehova.

Tehničke karakteristike vašeg šporeta

Specifikacije	50x55	50x60	60x60
Spoljašnja širina	500 mm	500 mm	600 mm
Spoljašnja dužina	565 mm	630 mm	630 mm
Spoljašnja visina	855 mm	855 mm	855 mm
Snaga lampe	15-25 W		
Donji grejač	1000 W	1000 W	1200 W
Gornji grejač	800 W	800 W	1000 W
Turbo grejač	-----	1800 W	2200 W
Grejač za gril	1500 W	1500 W	2000 W
Napajanje	220-240V AC/380-415V AC 50/60 Hz		
Ringla 145 mm *	1000 W		
Ringla 180 mm *	1500 W		
Brza ringla 145 mm *	1500 W		
Brza ringla 180 mm *	2000 W		
Keramički grejač 140 mm *	1200 W		
Keramički grejač 180 mm *	1700 W / 1800 W		
Keramički grejač 140 mm / 250 mm *	1800 W		
Keramički grejač 120 mm / 180 mm *	1700 W		



UPOZORENJE

- Za izmene koje obavlja ovlašćeni servis, obavezno uzeti u obzir ovu tabelu. Proizvođač neće snositi odgovornost za bilo kakve probleme nastale usled pogrešne izmene.
- U cilju poboljšanja kvaliteta proizvoda, tehničke specifikacije se mogu promeniti bez prethodnog obaveštenja.
- Vrednosti koje se isporučuju sa uređajem ili njegovom pratećom dokumentacijom dobijene su laboratorijskim merenjima u skladu sa odgovarajućim standardima. Ove vrednosti mogu da se razlikuju u zavisnosti od načina korišćenja i okruženja.

INSTALACIJA VAŠEG ŠPORETA

Proverite da li je električna instalacija odgovarajuća za uključivanje uređaja. Ako električna instalacija nije odgovarajuća, pozovite električara i vodoinstalatera da bi ih adekvatno postavili. Proizvođač neće snositi odgovornost za oštećenja izazvana aktivnostima neovlašćenih lica.



UPOZORENJE

- Odgovornost korisnika je da pripremi lokaciju za postavljanje proizvoda, kao i da pripremi električnu instalaciju.
- Prilikom instalacije proizvoda, obavezno se pridržavati lokalnih propisa i standarda o električnim instalacijama.
- Pre instalacije proverite da li uređaj ima bilo kakvih oštećenja. Nemojte instalirati proizvod ukoliko je oštećen. Oštećeni proizvodi dovode do rizika vaše bezbednosti.

Odgovarajuće mesto za instalaciju i važna upozorenja

- Nožice uređaja ne smeju da se postavljaju na mekane površine poput tepiha. Kuhinjski pod mora biti izdržljiv kako bi nosio težinu uređaja i drugog posuđa koje se može koristiti na šporetu.
- Za korišćenje uređaja obezbediti minimalno rastojanje od 400 mm od površine visećeg dela, odnosno 65 mm od bočnih stranica kuhinjskih elemenata.
- Uređaj je pogodan za upotrebu sa obe bočne stranice, bez ikakve potpore ili bez ugradnje u kuhinjski element. Ako će hauba ili aspirator biti instalirani iznad šporeta, pratite uputstva proizvođača za visinu ugradnje (min. 650 mm).

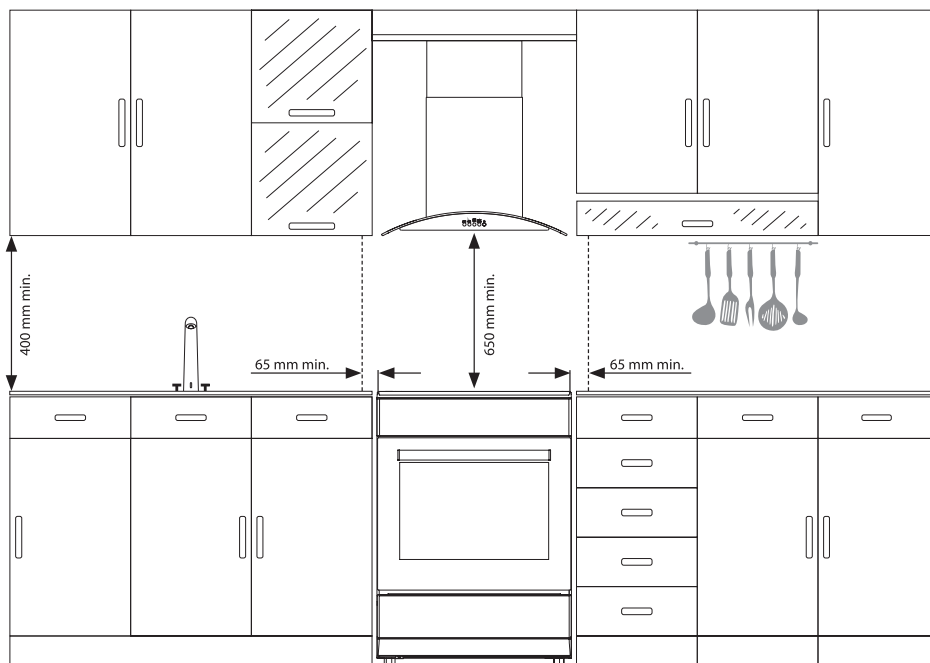

UPOZORENJE

- Kuhinjski elementi koji se nalaze u blizini uređaja moraju biti otporni na toplotu.
- Nemojte instalirati uređaj pored frižidera ili rashladnih uređaja. Uređaj povećava potrošnju energije rashladnih uređaja.
- Nemojte koristiti vrata i/ili ručku šporeta da biste ga nosili ili premeštali.

Ilustracija lanaca za fiksiranje

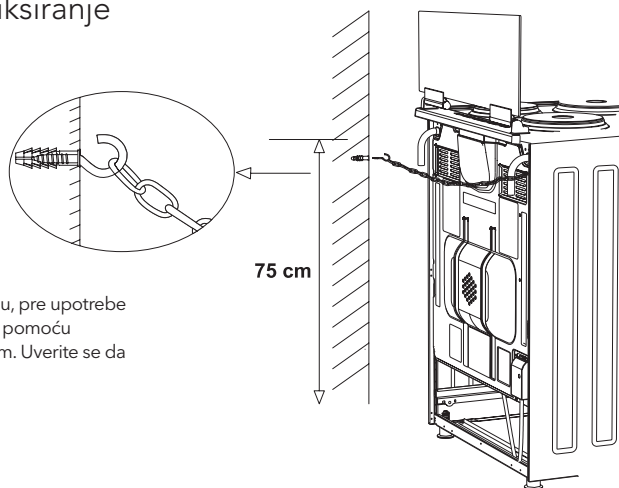

Da biste obezbedili sigurnu upotrebu, pre upotrebe uverite se da je uređaj fiksiran na zid pomoću isporučenog lanca i zavrtnja sa kukom. Uverite se da je kuka sigurno pričvršćena za zid.

KONTROLNA TABLA

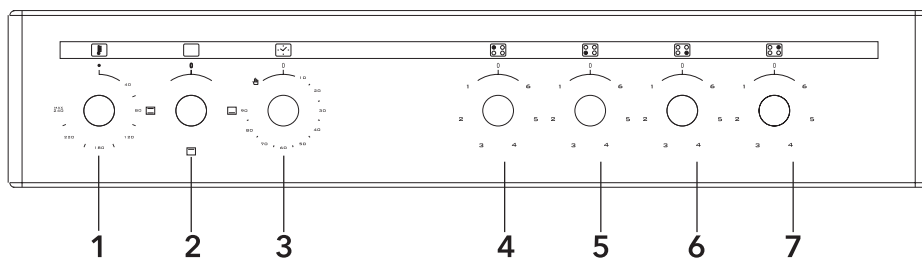

- | | |
|----------------------------------|------------------------------------|
| 1. Termosta | 5. Prednji levi električni grejač |
| 2. Dugme za izbor funkcije | 6. Prednji desni električni grejač |
| 3. Mehanički tajmer * | 7. Zadnji desni električni grejač |
| 4. Zadnji levi električni grejač | |



UPOZORENJE

Kontrolna tabla na slici iznad služi samo kao ilustracija. Obratite pažnju na kontrolnu tablu na uređaju.

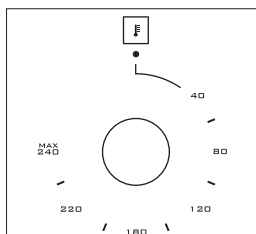

Termosta: Koristi se za određivanje temperature kuvanja jela koje se sprema u rerni. Nakon postavljanja namirnica u rernu, okrenite prekidač da biste podesili željenu temperaturu između 40-240 °C. Za temperature kuvanja različitih namirnica, pogledajte tabelu kuvanja.

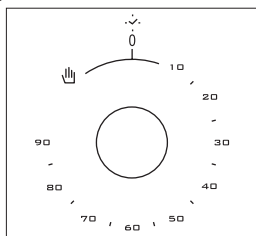

Mehanički tajmer*: Koristi se za određivanje perioda kuvanja u rerni. Kada podešeno vreme istekne, napajanje grejača se isključuje i emituje se zvučni signal upozorenja. Mehanički tajmer može da se podesi na željeni period 0-90 minuta. Za periode kuvanja pogledajte tabele kuvanja.

KORIŠĆENJE RERNE

Korišćenje grejača rerne

1. Prilikom prve upotrebe rerne, osetići se miris zagrevanja grejača. Da biste otklonili taj miris, uključite praznu rernu na 45-60 minuta na temperaturi od 240 °C.
2. Kontrolno dugme rerne treba postaviti na željenu vrednost; u suprotnom rerne neće raditi.
3. Vrste jela, vreme kuvanja i položaji termostata navedeni su u tabeli za kuvanje. Vrednosti navedene u tabeli za kuvanje karakteristične su vrednosti i dobijene su kao rezultat testova obavljenih u laboratorijskim uslovima. Možete pronaći različite ukuse u zavisnosti od vaših navika.
4. Pomoću dodataka možete pripremiti piletinu na ražnju u svojoj rerni.
5. Vreme kuvanja: rezultati se mogu menjati u odnosu na napon i vrste namirnica, količine i temperature.
6. Tokom pečenja u rerni, vrata rerne ne treba često otvarati. U suprotnom, cirkulacija toplote možda neće biti ravnomerna, a rezultati mogu biti drugačiji.

Korišćenje grila

1. Kada gril postavite na gornju policu, hrana na grilu ne treba da dodiruje rešetku.
2. Pre grilovanja, zagrejte rernu 5 minuta. Ako je potrebno, okrenite hranu.
3. Neophodno je da hrana bude na sredini grila kako bi se postigla maksimalna cirkulacija vazduha u rerni.

Uključivanje grila:

1. Postavite dugme na simbol grila.
1. Zatim, podesite željenu temperaturu grila.

Isključivanje grila:

Postavite dugme u režim „isključeno“.



UPOZORENJE

Vrata rerne treba da budu zatvorena tokom grilovanja (električnog roštilja).

Upotreba ražnja*

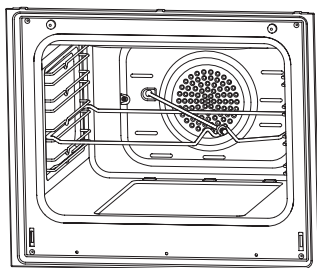

Stavite ražanj na okvir. Okvir za ražanj postavite na željenu visinu. Posudu za prikupljanje masnoće postavite ispod njega. U posudu za prikupljanje masnoće nalijte vodu radi lakšeg čišćenja. Ne zaboravite da uklonite plastični deo ražnja. Nakon grilovanja, zavrnite plastičnu ručicu na ražanj i izvadite hranu iz rerne.

Slika 1

UPOTREBA PLOČE ZA KUVANJE

Korišćenje i opis ploča za vitrokeramiku

	Jačina 1	Jačina 2	Jačina 3	Jačina 4	Jačina 5	Jačina 6	Jačina 7	Jačina 8	Jačina 9	Maks.
140 mm komutator	130 W	206 W	350 W	500 W	850 W	1200 W	–	–	–	–
180 mm komutator	180 W	470 W	790 W	850 W	1230 W	1700 W	–	–	–	–
180 mm regulator	1800 W	1800 W	1800 W	1800 W	1800 W	1800 W	1800 W	1800 W	1800 W	–
140/250 mm	1000 W	1000 W	1000 W	1000 W	1000 W	1000 W	1000 W	1000 W	1000 W	1800 W
120/180 mm dualni	700 W	700 W	700 W	700 W	700 W	700 W	700 W	700 W	700 W	1700 W

1. Upravljanje pločom je pomoću prstenastih prekidača na komandnoj tabli šporeta. Ovi prekidači regulišu energiju kako bi se dostigla željena temperatura koju ste postavili.
2. Da bi se ostvario dobar rezultat pripreme na ploči, dno posude treba da bude što deblje i ravnije.
3. Dno posude i površina ringle treba da budu iste veličine. Ako je moguće, uvek stavite poklopce na posude. Isključite površine na kojima se odvija kuvanje pre kraja kuvanja kako biste iskoristili preostalu toplotu.
4. Okrenite dugme u smeru kretanja kazaljke na satu da biste pokrenuli rad ploče. Temperatura zadata položajem dugmeta na liniji postepeno se povećava do maksimalne (jedna površina).
5. Za dvostruku površinu kuvanja, prsten najpre radi kao za jednostruku površinu; drugi prsten počinje da radi nakon dodatnog jačeg okretanja u smeru kretanja kazaljke na satu na krajnjem delu prstena označenom sa „**max**“. Kada prstenasti prekidač okrenete u smeru suprotnom od kretanja kazaljke na satu, prvi prsten će raditi u maksimalnom opsegu, a snaga drugog prstena će se smanjivati do vama željene temperature.

Korišćenje ringli

	Jačina 1	Jačina 1	Jačina 1	Jačina 1	Jačina 1	Jačina 1
80 mm	200 W	250 W	450 W	---	---	---
145 mm	250 W	750 W	1000 W	---	---	---
180 mm	500 W	750 W	1500 W	---	---	---
145 mm brza	500 W	1000 W	1500 W	---	---	---
180 mm brza	850 W	1150 W	2000 W	---	---	---
145 mm	95 W	155 W	250 W	400 W	750 W	1000 W
180 mm	115 W	175 W	250 W	600 W	850 W	1500 W
145 mm brza	135 W	165 W	250 W	500 W	750 W	1500 W
180 mm brza	175 W	220 W	300 W	850 W	1150 W	2000 W
220 mm	220 W	350 W	560 W	910 W	1460 W	2000 W

1. Električne ringle imaju 6 standardnih nivoa temperature (kao što je iznad opisano).
2. Prilikom prve upotrebe, uključite električnu ringle na nivo 6 na 5 minuta. Na ovaj način će sredstvo osetljivo na toplotu sa ringle očvrsnuti zagrevanjem.
3. Koristite tiganje sa ravnim dnom koji u potpunosti dolaze u dodir sa toplotom, jer ćete na taj način produktivnije koristiti energiju.

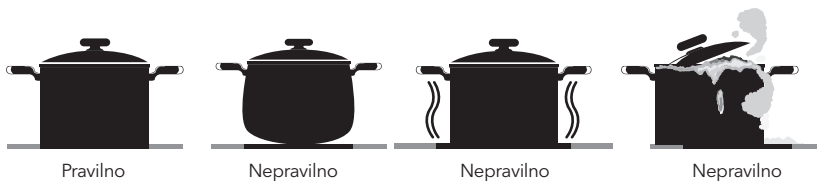

TIPOVI PROGRAMA

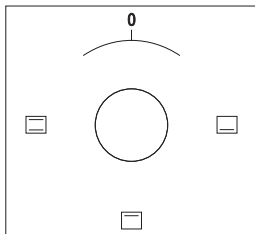

Dugme za određivanje funkcije: Koristi se za određivanje grejača koji treba da se koriste za pripremu namirnica u retni. Tipovi programa grejača na ovom dugmetu i njihove funkcije opisani su u nastavku. Svi tipovi grejača i programa koji uključuju ove grejače možda neće biti dostupni na svim modelima.

	Ražanj		Ventilator
	Gornji + bočni element za grejanje		Turbo grejač + ventilator
	Lampica		Donji + gornji grejač + ventilator
	Donji grejač + ventilator		Grejač za gril+ventilator
	Grejač za gril		Gorionik za gril / grejač za gril
	Grejač za gril + lampica		Gornji grejač
	Električni tajmer		Gorionik rerne / donji grejač

NAPOMENA

Svi tipovi grejača i programa koji uključuju ove grejače možda neće biti dostupni na svim modelima.

Tabela vremena kuvanja



UPOZORENJE

10 min. prethodnog zagrevanja treba obaviti pre kuvanja.

Foods	Cooking Function	Temperature (°C)	Rack Position	Cooking Duration (min.)
Torte (pleh/modla)	Statički / statički+ventilator	170-180	2	35-45
Kolači	Statički / turbo+ventilator	170-180	2	25-30
Patišpanji	Statički /statički+ventilator	180-200	2	35-45
Peciva	Statički	180-190	2	25-30
Kolačići	Statički	170-180	3	20-25
Pita sa jabukama	Statički / turbo+ventilator	180-190	2	50-70
Biskvit torta	Statički	200/150 *	2	20-25
Pica	Statički+ventilator	180-200	3	20-30
Lazanje	Statički	180-200	2	25-40
Puslice	Statički	100	2	60
Piletina	Statički+venti. / turbo+venti.	180-190	2	45-50
Grilovana piletina **	Gril	200-220	4	25-30
Grilovana riba **	Gril+ventilator	200-220	4	25-30
Odrezak **	Gril+ventilator	Max.	4	15-20
Grilovane čufte **	Gril	Max.	4	20-25

* Bez prethodnog zagrevanja. Prva polovina kuvanja treba da se obavi na 200 °C, a druga polovina na 150 °C.

** Tokom prve polovine kuvanja, neophodno je okretati namirnice.

UPUTSTVO ZA UPOTREBU TAJMERA RERNE

Opšti pregled

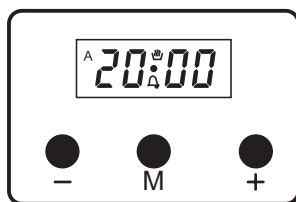

Ovo je elektronski tajmer koji vam omogućava da ispečete jelo i poslužite ga u željenom trenutku. Jedino što morate da uradite jeste da programirate vreme rada rerne i vreme prestanka rada. Takođe ga možete koristiti kao podsetnik/alarm unošenjem određenog vremenskog perioda posle kojeg će se oglasiti zvuk alarma.

Uključivanje uređaja

Kada uključite uređaj, sat (0:00) i 'A' simbol pulsiraju na ekranu. Tajmer ne može da se programira i vreme na satu mora da se podesi. Da biste progra- mirali tajmer, morate pristupiti manuelnom režimu.

Manuelni režim

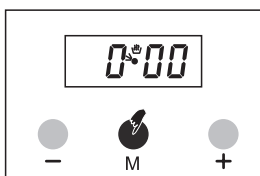

1. Pritisnite 'M' taster da pristupite manuelnom režimu.

or

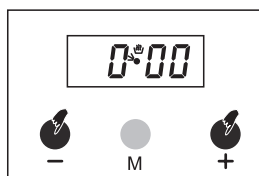

2. Pritisnite '+' i '-' tastere istovremeno da pristupi te manuelnom režimu.

Podešavanje vremena

Ovo podešavanje može se obaviti jedino kada nijedan program nije pokrenut. Prvo, pritisnite tastere '+' i '-' istovremeno. Zatim podesite vreme koristeći '+' i '-' tastere. Držanjem ovih taster brzina promene vrednosti se ubrzava.

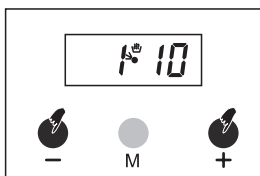

1. Pritisnite '+' i '-' istovremeno.

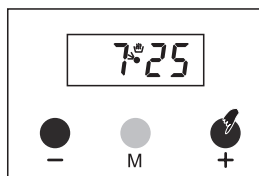

2. Koristeći '+' ili '-' tastere podesite vreme.

NAPOMENA

Ukoliko '+' ili '-' taster ne pritisnete 5 sekundi, režim podešavanja automatski će se prekinuti. Ako hoćete da prekinete režim podešavanja vremena, pritisnite tastere '+' i '-' istovremeno.

Podešavanje alarma

Ovom funkcijom programirate posle koliko vremena želite da vas alarm podseti.

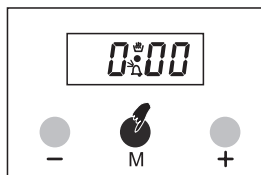

1. Jednim pritiskom tastera 'M' selektu - jete podešavanje alarma.

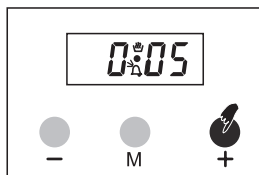

2. Unesite vremenski period pomoću '+' ili '-' tastera. Primer: 5 minuta.

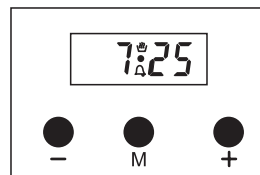

3. Nekoliko sekundi kasnije ekran će ponovo prikazati vreme.

Melodija zvona za otkazivanje

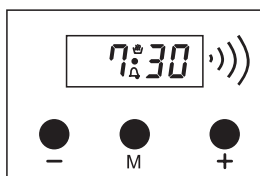

1. Alarm će se oglasiti posle isteka progra- miranog vremenskog perioda.

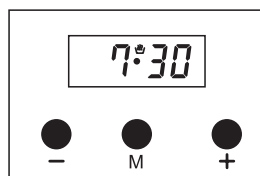

2. Pritisnite bilo koji taster da ga isključite.

Program rada rerne sa trenutnim startom

Ako želite da rerne počne sa radom odmah, samo unesite željeni vremenski period.

Primer: Stavili smo hranu u reru i želimo da jelo bude gotovo za 2 sata i 15 minuta.

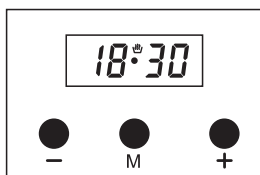

1. Trenutno vreme je 18:30

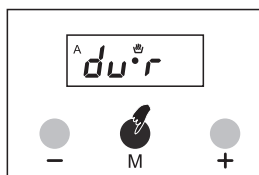

2. Pritisnite 'M' taster 2 puta da pristupite režimu podešavanja rada rerne.

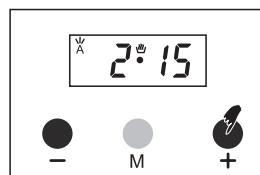

3. Podesite vreme rada rerne pomoću '+' i '-' tastera.

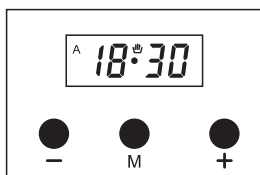

4. Nakon par sekundi ekran će prikazati da je rerne počela sa radom i prikazati vreme.

Sada, programirali ste rad rerne na 2 sata i 15 minuta. Proverite da li ste dugme termostata i/ili funkcije postavili u odgovarajući položaj.



NAPOMENA

Možete otkazati automatski režim rada rerne bilo kada pritiskom tastera 'M'

U gorenavedenom primeru rerne je počela da radi odmah nakon unošenja vremena rada rerne. Pritiskom na dugme 'M' 3 puta može se videti i podesiti vreme prestanka rada rerne. U dolnavedenom primeru vreme prestanka rada rerne je podešeno na 21:30.

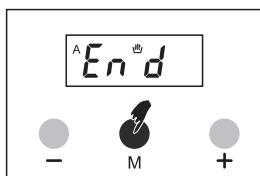

1. Pritisnite 'M' dugme 3 puta. Ekran će prikazati 'End' i vreme prestanka rada rerne koje je $18:30+2:15=20:45$.

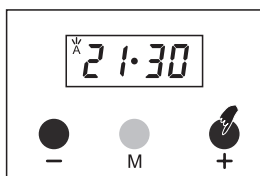
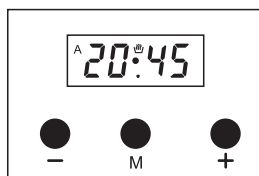

2. Podesite željeno vreme koristeći '+' ili '-' tastere.

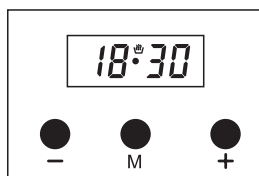

3. Posle nekoliko sekundi ekran će prikazati vreme.

Ovim je rerma programirana da prestane sa radom u 21:30. Pošto je rad rerne programiran na 2 sata i 15 minuta, rerma će početi sa radom u 19:15 kako bi hrana bila gotova u 21:30.



Izgled ekrana na početku rada rerne



Izgled ekrana na kraju rada rerne

Kada se završi automatski rad rerne, oglašiće se zvučni alarm u trajanju od 7 minuta, ukoliko se ne isključi ranije.



1. Isključite reru.
2. Resetujte tajmer.



Rerna će biti neupotrebjliva dok je ne resetujete.

U prikazanom primeru, prvo je podešeno vreme rada rerne; prestanak rada rerne smo automatski izračunali i prikazali za vas. Takođe je moguće programirati prvo vreme prestanka rada rerne. U tom slučaju, vreme rada rerne biće automatski izračunato i nakon toga prikazano na ekranu.

U slučaju nestanka struje

Rerna će biti neupotrebjliva iz bezbednosnih razloga. U tom periodu na ekranu će pulsirati 0:00 zajedno sa 'A' simbolom. Takođe, svi aktivni programi rada rerne biće otkazani. Na ekranu će se prikazati vreme 0:00, koje treba podesiti. Prvo, pristupite manuelnom režimu i podesite vreme koristeći '+' ili '-' tastere.



- U slučaju kraćeg nestanka struje, sva podešavanja ostaju nepromenjena.
- Ukoliko ne koristite reru, obavezno je vratite u OFF poziciju.

Pulsirajući simbol 'a' označava da je rerma neupotrebjliva i da morate pristupiti manuelnom režimu da biste povratili normalne radne uslove.

Podešavanje zvuka alarma:

Na sledeći način možete podesiti zvuk alarma.

1. Pritiskom na 'L' taster možete da čujete trenutno podešeni zvuk alarma.
2. Ponovnim pritiskom na 'L' taster oglašiće se sledeći ponuđeni zvuk alarma (dostupna su 3 različita zvuka).
3. Poslednji zvuk alarma koji čujete biće memorisan.

NAPOMENA

Zvuk alarma je fabrički podešen na najviši ton. U slučaju dužeg nestanka struje, zvuk alarma se automatski vraća na isti.

6-TOUCH DISPLAY



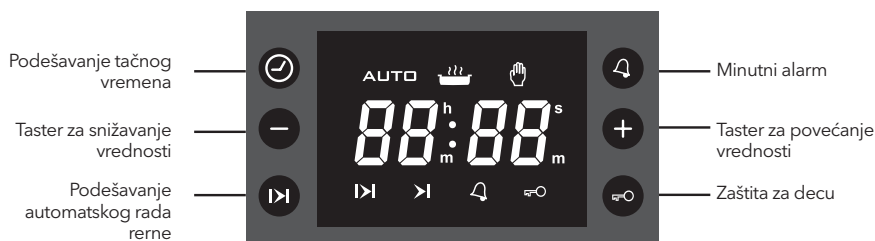

NAPOMENA

Neke od funkcija možda nisu dostupne na vašem uređaju.



Simboli na ekranu





	Indikator statusa automatskog rada rerne <ul style="list-style-type: none"> • Uključen: Automatski ili poluautomatski rad rerne je aktivan. • Pulsira: Automatski rad rerne je završen ili je napajanje uključeno. • Isključen: Automatski rad rerne nije aktivan.
	Indikator statusa rerne <ul style="list-style-type: none"> • Uključen: Tajmer je uključen/radi ili je spreman za rad. • Isključen: Tajmer je isključen/ne radi.
	Indikator statusa manualnog rukovanja <ul style="list-style-type: none"> • Uključen: Manualno rukovanje. • Isključen: Automatski rad rerne (simbol „auto“ je uključen).
	Indikator režima podešavanja poluautomatskog rada rerne <ul style="list-style-type: none"> • Pulsira: Režim podešavanja trajanja kuvanja, podešavanje pomoću ili tastera.
	Indikator režima podešavanja automatskog rada rerne <ul style="list-style-type: none"> • Pulsira: Kraj režima podešavanja vremena rada rerne, podešavanje pomoću ili tastera.

	<p>Indikator statusa alarma</p> <ul style="list-style-type: none"> • Uključen: Alarm je aktivan. • Pulsira: Režim podešavanja alarma, podešavanje pomoću  ili  tastera ili aktualni alarm završen. • Isključen: Alarm nije aktivan.
	<p>Indikator mehanizma za zaštitu dece</p> <ul style="list-style-type: none"> • Uključen: Mehanizam za zaštitu dece je aktivan. • Isključen: Mehanizam za zaštitu dece nije aktivan.





Aktiviranje uređaja

Kada aktivirate uređaj, rena nije aktivna, vreme i AUTO simboli pulsiraju. Prikazano (pulsirajuće) vreme nije tačno i mora biti podešeno. Pritisnite  da aktivirate renu i nastavite da biste podesili vreme prema uputstvima navedenim ispod.

Podešavanje vremena

Podešavanje vremena je jedino moguće kada nijedan program rada rene nije uključen. Pritisnite  da pristupite režimu podešavanja - dvotačka između sati i minuta počće pulsirati. Koristeći  ili  tastere podesite vreme. Dužim pritiskom na ove tastere ubrzaće se promena vrednosti. Režim podešavanja se isključuje automatski nakon 5 sekundi od poslednjeg pritiska na taster ili ga možete prekinuti pritiskom na dugme .

Podešavanje alarma

Ovom funkcijom možete podesiti trajanje u minutima. Kada podešeno vreme istekne, alarm će se oglasiti. Pritisnite  da pristupite režimu za podešavanje alarma,  simbol će početi pulsirati na ekranu. Koristeći  ili  tastere podesite željeni vremenski raspon. Maksimalni vremenski raspon je 23 sata i 59 minuta. Režim podešavanja se isključuje automatski nakon 5 sekundi od poslednjeg pritiska na taster ili ga možete prekinuti pritiskom na dugme .

Isključivanje alarma







Svaki aktivni alarm može biti isključen pritiskom i držanjem dugmeta  3 sekunde. Simbol  na ekranu, indikator aktivnog alarma, nestaje.

Isključivanje zvuka alarma

Kada podešeno vreme istekne, alarm će se oglasiti, praćen pulsiranjem  simbola na ekranu. Pritiskom na bilo koji taster isključićete alarm i indikator. U suprotnom, alarm će se isključiti sam nakon 7 minuta, ali simbol će nastaviti pulsiranje.







Poluautomatsko pečenje

Ovaj program pečenja je namenjen za trenutno pokretanje pečenja tokom navedenog trajanja. Nakon što se rena podesi na željenu funkciju i temperatura se podesi pomoću dugmadi rene:

1. Pritisnite  taster  simbol će početi da pulsira.
2. Koristeći  ili  tastere, podesite željeni vremenski raspon. **AUTO** simbol se pojavljuje na ekranu, a  simbol nestaje.
3. Nakon 5 sekundi od pritiska na taster ili pritiskom na  taster dvaput podešavanje je završeno.  simbol nestaje, ekran prikazuje vreme.

Automatski rad rerne

Ovaj program je namenjen za odloženo uključivanje rerne unošenjem vremena u koje želimo da jelo bude gotovo. Drugim rečima, rerne se neće uključiti odmah, nego će automatski izračunati vreme kada da se uključi.

1. Ponovite korake 1 i 2 iz programa poluautomatskog rada rerne, navedene iznad (podešavanje perioda rada rerne).
2. Pritisnite  taster još jednom,  simbol će početi da pulsira.
3. Koristeći  ili , tastere, unesite vreme prestanka rada rerne.  simbol će nestati, ali **AUTO** simbol će ostati na ekranu. Ovo ukazuje da je automatski rad rerne podešen, ali rerne još nije počela s radom.
4. Nakon 5 sekundi od pritiska na taster ili pritiskom na  taster, podešavanje će biti završeno.  simbol nestaje sa ekrana, ekran prikazuje vreme.

Režim manuelnog rukovanja

Bilo koji automatski rad rerne može biti isključen pritiskom i držanjem  tastera 3 sekunde. **AUTO** simbol će nestati i  simbol će se pojaviti. U režimu manuelnog rukovanja rerne će biti aktivna u zavisnosti od statusa dugmeta termostata.

Kraj automatskog rada rerne

Kada se automatski rad rerne završi, **AUTO** simbol će pulsirati na ekranu i oglašiće se alarm. Pritiskom na bilo koji taster alarm će se isključiti, ali pulsirajući simbol će nastaviti dok ne pritisnete  taster. Alarm će se oglašavati 7 minuta, ako se ne prekine.

Prekidi napajanja



Nakon nestanka struje, vaša rerne neće biti aktivna kada se struja ponovo uključi, iz sigurnosnih razloga. Nakon uključivanja, brojačna mesta za vreme i **AUTO** simbol će pulsirati i vreme se mora podesiti (vidi: aktiviranje uređaja).

NAPOMENA

Pulsirajući **AUTO** simbol označava da rerne nije aktivna i da morate pristupiti režimu manuelnog rukovanja.

Zaključavanje mehanizma podešavanja / zaštita dece

Ova funkcija je namenjena da spreči neovlašćene izmene podešavanja. Aktivacijom ove funkcije svi tasteri, osim , postaju neaktivni.

Da aktivirate ovu funkciju, pritisnite i držite  taster, dok se na ekranu ne pojavi  - otprilike 3 sekunde. Da je deaktivirate, ponovite radnju dok  simbol ne nestane.

NAPOMENA

Bilo koji zvuk alarma može biti prekinut pritiskom na bilo koji taster, iako je funkcija zaključavanja aktivna.

Opcije koje se mogu programirati

Zvuk alarma:

Kada režim podešavanja nije aktivan, pritiskom i držanjem  tastera oglašiće se alarm koji je trenutno podešen. Puštanjem i ponovnim pritiskanjem istog tastera možete menjati 3 dostupna zvuka alarma. Poslednji zvuk alarma koji čujete automatski će biti odabran kao željeni zvuk.

NAPOMENA

Opcije koje se mogu programirati su trajne i ostaće nepromenjene i nakon nestanka struje.

3-TOUCH DISPLAY

NAPOMENA

Neke od funkcija možda nisu dostupne na vašem uređaju



Simboli na ekranu

	Oznaka statusa rerne <ul style="list-style-type: none"> • Uključeno: Pečenje u toku ili spremno za pečenje. • Isključeno: Pečenje nije u toku.
	Oznaka statusa minutnog podsetnika <ul style="list-style-type: none"> • Alarm minutnog podsetnika je aktivan. • Trepće: Režim podešavanja minutnog podsetnika, podešavanje je moguće pomoću dugmadi + ili - ili trenutnog završenog minutnog podsetnika. • Isključeno: Minutni podsetnik nije aktivan.
	Oznaka blokade za decu <ul style="list-style-type: none"> • Uključeno: Blokada za decu je aktivna. • Isključeno: Blokada za decu je neaktivna.
	Oznaka statusa automatskog pečenja <ul style="list-style-type: none"> • Uključeno: Automatsko ili poluautomatsko pečenje je aktivno. • Trepće: Automatsko pečenje je završeno ili stanje uključivanja. • Isključeno: Nema aktivnog automatskog pečenja.

To je modul elektronskog tajmera koji omogućava da hrana koju ste stavili u rernu bude spremna za posluživanje u bilo koje vreme koje želite. Jedino što je potrebno da uradite jeste da programirate vreme pečenja hrane i vreme u koje želite da hrana bude spremna.

Takođe je moguće da koristite sat sa alarmom sa minutnim programiranjem nezavisno od rerne.

U slučaju da vreme sata kasni ili žuri, to nije kvar. Sat rerne može da se pomeri unazad ili unapred u skladu sa frekvencijom napajanja, pošto se on direktno napaja sa mrežnog napona.

Uključivanje

Prilikom uključivanja, rerna je neaktivna, a vreme i simboli **A** trepću. Označeno vreme nije tačno i treba da se podesi. Pritisnite da biste aktivirali rernu i nastavite sa podešavanjem vremena na način opisan u nastavku.

Podešavanje vremena

Podešavanje vremena moguće je samo kada nijedan program pečenja nije u toku. Istovremeno pritisnite **+** i **-** na 3 sekunde da biste ušli u režim podešavanja, a zatim će simbol tačke između cifara za sate i minute početi da trepće. Koristeći **+** i **-**, podesite željeno trajanje. Maksimalno trajanje koje može da se podesi je 23 h 59 minuta.





Režim podešavanja biće napušten u roku od 6 sekundi nakon što se pritisne poslednji taster ili može da se napusti odmah pritiskom na dugme .



Podešavanje vremena takođe se aktivira tokom prvih 7 sekundi nakon uključivanja.

Podešavanje minutnog podsetnika

Pomoću ove funkcije možete da podesite trajanje u minutima. Nakon što istekne podešeno vreme, oglašiće se alarm.







Jednom pritisnite dugme  da biste ušli u režim podešavanja minutnog podsetnika i simbol  će početi da trepće na ekranu. Koristeći  ili , podesite željeno trajanje. Maksimalno trajanje koje može da se podesi je 10 sati. Režim podešavanja će biti napušten u roku od 6 sekundi nakon što se pritisne poslednji taster ili može da se napusti odmah pritiskom na dugme .

Otkazivanje zvuka zujalice alarma

Kada istekne podešeno trajanje minutnog podsetnika, počće da se oglašava zujalica praćena trepćućim simbolom  na ekranu. Pritisak na bilo koje dugme zaustaviće zvuk zvana i ovu oznaku. Ako se ne pritisne nijedno dugme, oglašavanje alarma će se automatski zaustaviti nakon 5 minuta, ali će simbol nastaviti da trepće.







Poluautomatsko pečenje

Ovaj program pečenja je namenjen za trenutno pokretanje pečenja tokom navedenog trajanja. Nakon što se rerna podesi na željenu funkciju i temperatura se podesi pomoću dugmadi rerne:



1. Pritisnite dugme  dva puta, simbol  će treptati na ekranu. **dur** i trajanje pečenja će se prikazati nakon njega.
2. Koristeći dugmad  ili , podesite željeno trajanje pečenja.
3. Podešavanje se završava 6 sekundi nakon što se pritisne poslednje dugme ili pritiskom na  dva puta.  će se neprekidno prikazivati na ekranu i ekran će prikazati trenutno vreme.

Automatsko pečenje

Ovaj program je namenjen da obavi odloženo pečenje programiranjem vremena u koje hrana treba da bude spremna. Drugim rečima, rerna neće početi odmah da peče, već će automatski izračunati vreme za početak pečenja.

1. Obavite korake 1 i 2 poluautomatskog pečenja na već opisani način **End** (podešavanje vremena pečenja).
2. Ponovo pritisnite dugme , simbol  će treptati na ekranu i trajanje pečenja će se prikazati nakon njega.
3. Koristeći dugmad  ili , podesite željeno vreme završetka pečenja.  simbol će nestati, ali će simbol  dalje treptati na ekranu. Ovo označava da je automatsko pečenje programirano, ali da pečenje još uvek nije počelo.
4. 6 sekundi nakon što se pritisne poslednje dugme , ili pritiskom na, podešavanje će biti završeno, ekran prikazuje trenutno vreme.

Završetak automatskog pečenja

Nakon što se automatsko pečenje završi, simbol  će treptati na ekranu i oglašiće se zvono zujalice. Pritisak na bilo koje dugme zaustaviće oglašavanje alarma, ali će simbol nastaviti da trepće dok se ne pritisne dugme . Zvono zujalice će se oglašavati 7 minuta ukoliko se ne zaustavi.

Prekidi napajanja

Nakon bilo kakvog prekida mrežnog napajanja, rerna će biti neaktivna nakon što se napajanje uspostavi, iz bezbednosnih razloga. Nakon uključivanja, treptaće cifre vremena i simbol  i vreme će morati da se podesi (pogledajte: Uključivanje).

☰ NAPOMENA

Trepćući simbol **A** označava da je rerma neaktivna i morate da uđete u ručni režim.

Blokada za decu

Ova funkcija namenjena je da spreči bilo kakvu neovlašćenu izmenu podešavanja tajmera. Ona će biti aktivna 30 sekundi nakon poslednjeg pritiska na dugme. **🔒** će se pojaviti. Da biste je deaktivirali, pritisnite dugme **🔒** na 3 sekunde. **🔄** će se izgubiti.

Programabilne opcije

Ton alarma:

Ako pritisnete i zadržite dugme **+** na 3 sekunde, to će proizvesti trenutno važeći zvuk zujalice. Pritiskom na dugmad **+** i **-**, možete da se krećete kroz 3 dostupna tona zujalice. Ton zujalice koji se poslednji čuje biće automatski snimljen kao izabrani ton. Podešavanje se završava 6 sekundi nakon što se pritisne poslednje dugme ili pritiskom na **🔄**.

Podešavanje svetline:

Ako pritisnete i zadržite dugme **+** na 3 sekunde, to će prikazati trenutno važeće podešavanje svetline. Pritiskom na dugmad **+** i **-**, možete se kretati kroz 8 dostupnih podešavanja svetline. Podešavanje svetline koje se poslednje vidi biće automatski snimljeno kao izabrano podešavanje. Podešavanje se završava 6 sekundi nakon što se pritisne poslednje dugme ili pritiskom na **🔄**.

☰ NAPOMENA

- Podrazumevana podešavanja su najveća.
- Programabilne opcije su trajne i neće se resetovati nakon prekida napajanja.

ODRŽAVANJE I ČIŠĆENJE

1. Odvojte utikač za napajanje šporeta električnom energijom iz utičnice.
2. Dok radi ili ubrzo nakon što počne sa radom, rerma je izuzetno topla. Morate izbegavati dodirivanje grejača.
3. Nikada nemojte čistiti unutrašnje delove, panele, poklopce, plehove ili druge delove rerne alatima poput metalne četke, žice za čišćenje ili noža. Nemojte koristiti abrazivna sredstva, sredstva koja izazivaju ogrebotine i deterdžente.
4. Nakon čišćenja unutrašnjih delova rerne tkaninom natopljenom sapunicom, isperite je, a zatim temeljno osušite suvom tkaninom.
5. Staklene površine čistite specijalnim sredstvima za čišćenje stakla.
6. Rernu nemojte čistiti paročistačima.
7. Pre otvaranja gornjeg poklopca šporeta, očistite prosutu tečnost sa poklopca. Takođe, pre zatvaranja poklopca, proverite da li se ploča za kuvanje dovoljno ohladila.
8. Nikada nemojte koristiti zapaljiva sredstva poput kiseline, razređivača ili benzina prilikom čišćenja rerne.
9. Nemojte prati delove rerne u mašini za pranje sudova.
10. Da biste očistili prednje staklo na poklopcu rerne, uklonite zavrtnje za pričvršćivanje ručke odvijačem i uklonite vrata rerne. Zatim očistite i temeljno isperite. Nakon sušenja, pravilno postavite staklo rerne i ponovo instalirajte ručku.

INSTALACIJA VRATA RERNE

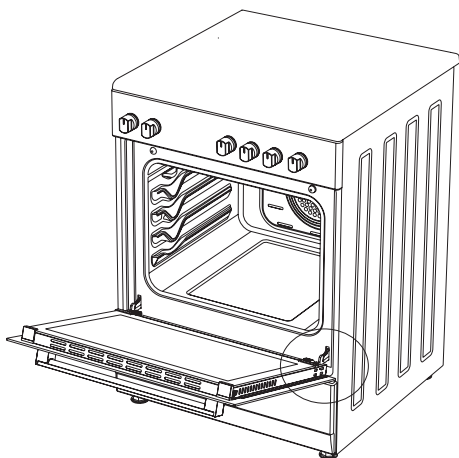

Slika 2

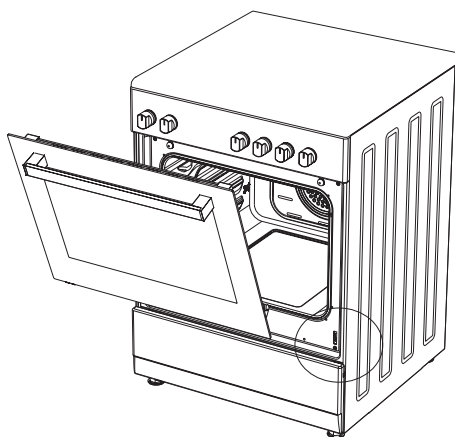

Slika 3

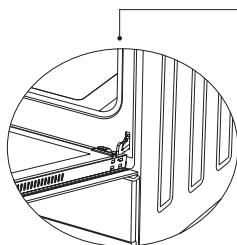

Slika 2.1.

Potpuno otvorite vrata rerne tako što ćete ih povući ka sebi. Nakon toga, obavite proces otključavanja tako što ćete šarke povući nagore pomoću odvijača, kao što je prikazano na slici 2.1.

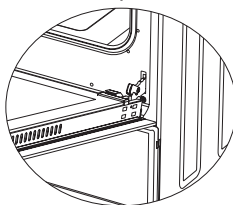

Slika 2.2.

Postavite šarke u najširi položaj, kao što je prikazano na slici 2.2. Postavite obe šarke koje povezuju vrata rerne i šporet u isti položaj.

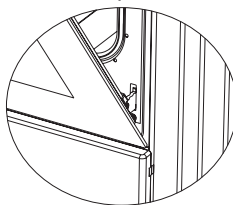

Slika 3.1.

Nakon toga, zatvorite vrata rerne tako da se oslanjaju na šarke, kao što je prikazano na slici 3.1.

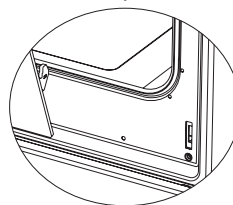

Slika 3.2.

Da biste skinuli vrata rerne, povucite ih nagore držeći ih obema rukama, kao što je prikazano na slici 3.2.

Da biste vratili vrata rerne, obavite prethodno navedene korake obrnutim redosledom.

Čišćenje i održavanje stakla prednjih vrata rerne

Skinite profil tako što ćete pritisnuti plastične reze sa leve i sa desne strane, kao što je prikazano na slici 4, a zatim povucite profil prema sebi, kao što je prikazano na slici 5. Zatim uklonite unutrašnje staklo (slika 6). Ako je potrebno, na isti način možete ukloniti srednje staklo. Nakon čišćenja i održavanja, ponovo postavite stakla i profil obrnutim redosledom. Proverite da li je profil pravilno pričvršćen.

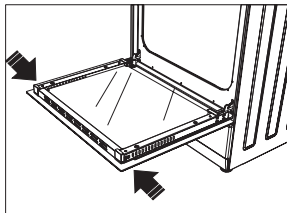

Slika 4

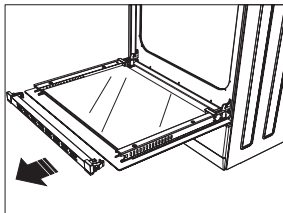

Slika 5

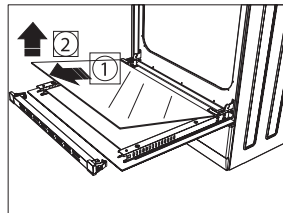

Slika 6

Katalitički zidovi*

Katalitički zidovi nalaze se na levoj i desnoj strani šupljina ispod vodica. Katalitički zidovi neutrališu neprijatne mirise i doprinose postizanju najboljih karakteristika rerne. Oni, takođe, apsorbuju ostatke ulja i čiste vašu rernu tokom rada.

Uklanjanje katalitičkih zidova

Da biste uklonili katalitičke zidove, morate izvući vodice. Čim izvučete vodice, katalitički zidovi će se automatski osloboditi. Katalitički zidovi se moraju zameniti nakon 2-3 godine.

Slika 7

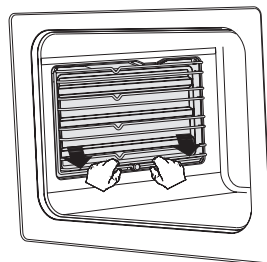

Položaji polica

Važno je da pravilno postavite rešetku grila u rernu. Nemojte dozvoliti da žičana polica dodiruje zadnji zid rerne. Položaji polica su prikazani na sledećoj slici. Duboki pleh ili standardni pleh morate postaviti na donjoj ili gornjoj žičanoj polici.

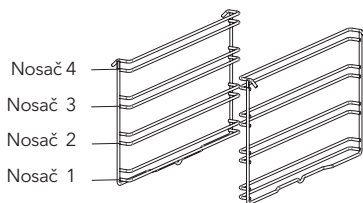

Postavljanje i uklanjanje žičanih polica

Da biste uklonili žičane police, pritisnite klipse označene strelicama na slici, prvo uklonite donju, a zatim gornju stranu sa mesta postavljanja. Da biste postavili žičane police, proces uklanjanja ponovite obrnutim redosledom.

Zamena lampe rerne



UPOZORENJE

Da biste izbegli električni udar, proverite da li je strujno kolo uređaja otvoreno pre zamene lampe. (Otvoreno kolo znači da je napajanje isključeno.)

Prvo odvojite napajanje od uređaja i proverite da li se uređaj ohladio.

Skinite zaštitno staklo okretanjem, kao što je prikazano na slici sa leve strane. Ako imate poteškoća prilikom okretanja, pomoći će vam korišćenje plastičnih rukavica.

Zatim, skinite lampu odvijanjem i instalirajte novu lampu sa istim specifikacijama. Ponovo postavite zaštitno staklo, priključite kabl za napajanje uređaja u električnu utičnicu i završite sa zamenom. Sada možete koristiti svoju rernu.

Lampa tipa G9

220-240 V, AC 15-25 W

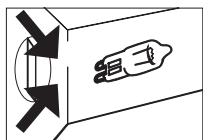

Slika 8

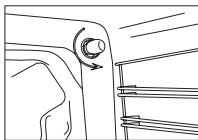
Lampa tipa E14

220-240 V, AC 15 W



Slika 9

Upotreba limenog deflektora za gril*

1. Bezbednosna ploča dizajnirana je da zaštiti kontrolnu tablu i dugmad kada je rena u režimu grila. (Slika 10)
2. Koristite ovu bezbednosnu ploču da biste izbegli da toplota ošteti kontrolnu tablu i dugmad kada je rena u režimu grila.

! UPOZORENJE

Dostupni delovi mogu biti vrući tokom korišćenja grila. Malu decu treba držati dalje od njega.

3. Postavite bezbednosnu ploču ispod kontrolne table otvaranjem stakla prednjeg poklopca. (Slika 11)
4. Zatim pričvrstite bezbednosnu ploču između rene i prednjeg poklopca pažljivim zatvaranjem poklopca. (Slika 12)
5. Za kuvanje je važno da poklopac bude otvoren na navedenom rastojanju prilikom kuvanja u režimu grila.
6. Bezbednosna ploča osigurava idealne okolnosti kuvanja dok štiti kontrolnu tablu i dugmad.

! UPOZORENJE

Ako rena ima opciju „funkcija zatvorenog grila“ na termostatu, vrata rene možete zatvoriti u toku rada; u tom slučaju limeni deflektor za gril neće biti neophodan.

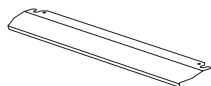

Slika 10

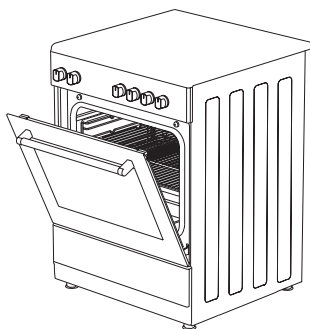

Slika 11

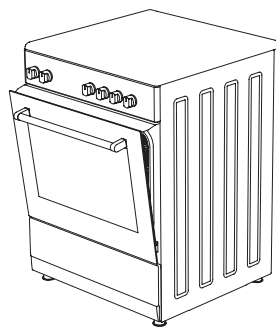

Slika 12

REŠAVANJE PROBLEMA

Možete rešiti probleme koji se javljaju na vašem proizvodu tako što ćete proveriti sledeće tačke pre pozivanja tehničke službe.

Kontrolne tačke

Ukoliko imate problem sa šporetom, prvo proverite tabelu u nastavku i pokušajte sa ovim predlozima.

Problem	Mogući uzrok	Šta uraditi
Rerna ne radi.	Napajanje nije dostupno.	Proverite napajanje.
Rerna se zaustavlja sa radom tokom kuvanja.	Utikač ispada iz zidne utičnice.	Ponovo postavite utikač u zidnu utičnicu.
Isključuje se tokom kuvanja.	Predug kontinuirani rad.	Pustite da se rerna ohladi nakon dugih ciklusa kuvanja.
	Više od jednog utikača u zidnoj utičnici.	Upotrebljavajte samo jedan utikač za svaku zidnu utičnicu.
Vrata rerne se ne otvaraju ispravno.	Ostaci hrane zaglavljani su između vrata i unutrašnjeg dela.	Očistite rernu dobro i pokušajte ponovo otvoriti vrata.
Električni udar kada dodirnete rernu.	Nema ispravnog uzemljenja.	Proverite da li je napajanje ispravno uzemljeno.
	Upotrebljava se neuzemljena zidna utičnica.	
Curi voda.	Voda ili para se mogu stvoriti pod određenim uslovima, zavisno od hrane koja se kuva. Ovo nije problem sa aparatom.	Pustite rernu da se ohladi i obrišite je suvom krpom.
Para izlazi iz pukotine na vratima rerne.		
Voda ostaje u rerni.		
Tokom rada izlazi dim.	Ako prvi put upotrebljavate rernu.	Dim izlazi iz grejača. Ovo nije kvar. Nakon 2-3 ciklusa, neće biti više dima.
	Hrana je na grejaču.	Pustite rernu da se ohladi i očistite ostatke hrane sa grejača.
Kada rerna radi, iz nje izlazi miris paljevine ili plastike.	U unutrašnjosti rerne upotrebljavaju se plastični ili drugi neotporni dodaci.	Na visokim temperaturama upotrebljavajte odgovarajuću dodatnu opremu od stakla.
Rerna se ne zagreva.	Vrata su otvorena.	Zatvorite vrata i pokušajte ponovo.
	Kontrole rerne nisu ispravno podešene.	Pročitajte odeljak o radu rerne i resetujte rernu.
	Osigurač je ispao ili je prekidač struje isključen.	Zamenite osigurač ili resetujte prekidač. Ako se to često ponavlja, pozovite električara.
Rerna ne peče dobro.	Vrata rerne se često otvaraju tokom kuvanja.	Ne otvarajte vrata rerne često ako hrana koju kuvate ne zahteva okretanje. Ako otvarate vrata često, unutrašnja temperatura pada, te će stoga uticati na rezultat kuvanja.

Problem	Mogući uzrok	Šta uraditi
Unutrašnje svetlo je prigušeno ili ne radi.	Strani predmet pokriva lampu tokom kuvanja.	Očistite unutrašnju površinu rerne i ponovo proverite.
	Lampa možda ne valja.	Zamenite lampom sa istim specifikacijama.

PRAVILA RUKOVANJA

1. Nemojte koristiti vrata i/ili ručku uređaja za njegovo nošenje ili premeštanje.
2. Premeštanje i transport vršite u originalnoj kutiji.
3. Budite veoma pažljivi prilikom utovara/istovara uređaja i rukovanja.
4. Proverite da li je ambalaža čvrsto zatvorena tokom rukovanja i transporta.
5. Zaštitite ambalažu od spoljašnjih faktora (kao što su vlaga, voda, itd.) koji je mogu oštetiti.
6. Vodite računa da se uređaj ne ošteti udarcima, padovima, kapima vode, itd. tokom rukovanja i transporta i vodite računa da ga ne polomite ili deformišete tokom rada.

Preporuke za uštedu energije

Sledeći detalji će vam pomoći da koristite svoj proizvod ekološki i na ekonomičan način.

1. U rerni koristite tamne i emajlirane posude koje bolje provode toplotu.
2. Dok pripremate namirnice, unapred zagrejte rernu ako recept ili korisničko uputstvo ukazuju na to da je prethodno zagrevanje neophodno.
3. Nemojte često otvarati vrata rerne u toku kuvanja.
4. Pokušajte da ne kuvate više jela u rerni istovremeno. Možete istovremeno kuvati postavljanjem dve posude za kuvanje na žičanu policu.
5. Kuvajte više jela jedno za drugim. Rerna neće izgubiti toplotu.
6. Isključite rernu par minuta pre završetka kuvanja. U tom slučaju, nemojte otvarati vrata rerne.
7. Odmrznete zamrznute namirnice pre kuvanja.

EKOLOŠKO ODLAGANJE



Odložite na ekološki način.

Ovaj uređaj je označen u skladu sa evropskom Direktivom 2012/19/EU o upotrebi električnih i elektronskih uređaja (otpadna električna i elektronska oprema - WEEE). Smernice određuju okvirni rad za povratak i recikliranje korišćenih uređaja na način primenjiv u celoj EU.

INFORMACIJE O AMBALAŽI

Ambalaža proizvoda je proizvedena od sekundarnih sirovina u skladu sa našim nacionalnim propisima za zaštitu životne sredine. Ne bacajte ambalažu zajedno sa kućnim ili drugim otpadom. Odnosite je do sabirnih centara za ambalažu, koje su odredile lokalne vlasti.

TESLA

tesla.info

Ovaj dokument je originalno proizveden i objavljen od strane proizvođača, brenda Tesla, i preuzet je sa njihove zvanične stranice. S obzirom na ovu činjenicu, Tehnoteka ističe da ne preuzima odgovornost za tačnost, celovitost ili pouzdanost informacija, podataka, mišljenja, saveta ili izjava sadržanih u ovom dokumentu.

Napominjemo da Tehnoteka nema ovlašćenje da izvrši bilo kakve izmene ili dopune na ovom dokumentu, stoga nismo odgovorni za eventualne greške, propuste ili netačnosti koje se mogu naći unutar njega. Tehnoteka ne odgovara za štetu nanесenu korisnicima pri upotrebi netačnih podataka. Ukoliko imate dodatna pitanja o proizvodu, ljubazno vas molimo da kontaktirate direktno proizvođača kako biste dobili sve detaljne informacije.

Za najnovije informacije o ceni, dostupnim akcijama i tehničkim karakteristikama proizvoda koji se pominje u ovom dokumentu, molimo posetite našu stranicu klikom na sledeći link:

<https://tehnoteka.rs/p/tesla-elektricni-sporet-cs6400sw-akcija-cena/>