

Uputstvo za upotrebu

SAMSUNG usisivač VCC4135S37/BOL

SAMSUNG



Tehnoteka je online destinacija za upoređivanje cena i karakteristika bele tehnike, potrošačke elektronike i IT uređaja kod trgovinskih lanaca i internet prodavnica u Srbiji. Naša stranica vam omogućava da istražite najnovije informacije, detaljne karakteristike i konkurentne cene proizvoda.

Posetite nas i uživajte u ekskluzivnom iskustvu pametne kupovine klikom na link:

<https://tehnoteka.rs/p/samsung-usisivac-vcc4135s37bol-akcija-cena/>

SAMSUNG

BG Инструкция за
експлоатация



ПРАХОСМУКАЧКА

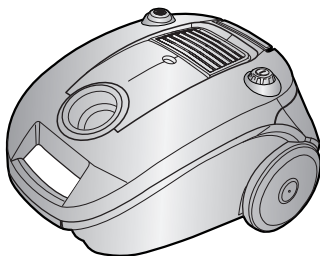

- * Преди употреба на уреда прочетете внимателно настоящата инструкция.
- * Само за стайна употреба.

ИНСТРУКЦИИ ЗА БЕЗОПАСНОСТ

1. Прочетете внимателно цялата инструкция. Преди да включите уреда в електрическата мрежа, уверете се, че захранващото напрежение отговаря на указаното на маркировката на долната част на уреда.
2. **ВНИМАНИЕ** : Не използвайте прахосмукачката за почистване на мокри повърхности. Не засмуквайте течности.
3. Този уред не е предназначен за използване от деца или немощни лица без специален надзор от отговорно лице за осигуряване на безопасното му използване.
Не позволявайте на децата да си играят с уреда.
4. Не използвайте прахосмукачката без торба за прах. За най-добри резултати заменяйте торбата за прах, преди да се е напълнила.
5. Не използвайте прахосмукачката за почистване на кибритени клечки, тлеещи въглени или фасове. Не оставяйте уреда близо до печки или други източници на топлина. Топлината може да деформира или обезцвети пластмасовите части на уреда.
6. Избягвайте попадането на твърди или остри предмети в прахосмукачката, защото уредът може да се повреди. Не настъпвайте и не поставяйте тежки предмети върху маркуча. Не блокирайте входните и изходните отвори за въздух.
7. Преди да изключите прахосмукачката от контакта, изключете уреда от бутона на корпуса. Не дърпайте електрическия кабел, а извадете внимателно щепсела от контакта. Преди почистване на филтъра изключете уреда от контакта.
8. Преди почистване или ремонт на уреда, изключете уреда от контакта.
9. Не се препоръчва използването на удължители или разклонители.
10. Ако прахосмукачката не работи нормално, изключете я от контакта и се обърнете към упълномощен сервизен център.
11. Замяна на повреден електрически кабел трябва да се извършва само от производителя или от упълномощен сервизен център или техник с необходимата квалификация.
12. Прахосмукачката е снабдена със саморестартиращ се термо-датчик, който изключва уреда при прегряване. Прегряването може да бъде причинено от запушване на филтъра, крайника, тръбата или маркуча. След като отстраните причината за прегряване и оставите уреда да изстине, той ще се включи отново автоматично.

1 МОНТАЖ НА ПРАХОСУКАЧКАТА

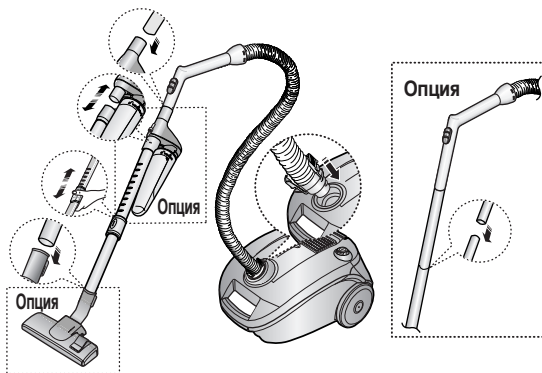

- Някои аксесоари/характеристики могат да се отличават в зависимост от модела.

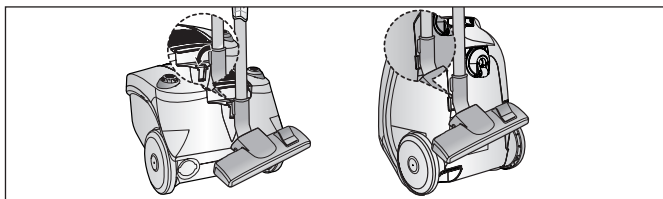

- За съхранение на прахосукачката закрепете накрайника за твърди покрития в корпуса на уреда.

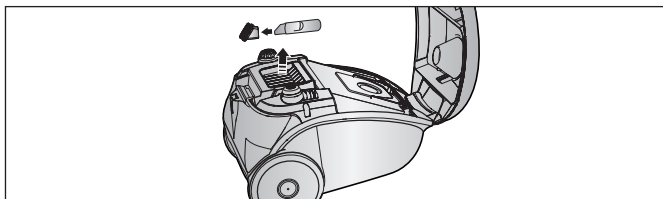

- Място за съхранение на принадлежности.

2 ИЗПОЛЗВАНЕ НА ПРАХОСУКАЧКАТА

2-1 ПРИБИРАНЕ НА ЕЛЕКТРИЧЕСКИЯ КАБЕЛ

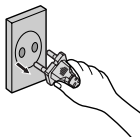
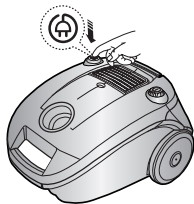

ВНИМАНИЕ:

За да избегнете повреди при изключване на кабела от контакта, дръпнете щепсела, а не самия кабел.

2-2 ВКЛЮЧВАНЕ/ ИЗКЛЮЧВАНЕ (ON/OFF)

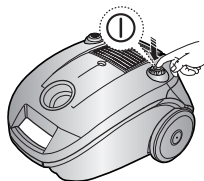

2-3 РЕГУЛАТОР НА МОЩНОСТТА (в модели с регулатор)

MIN = За деликатни повърхности (пердета и др.)

MAX = За твърди настилки и силно замърсени килими.



2-4 РЕГУЛАТОР НА ВСМУКАТЕЛНАТА МОЩНОСТ

За намаляване на всмукателната мощност при почистване на пердета, малки килими или други леки тъкани, отворете въздушния кран.

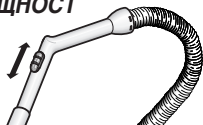

2-5 ФУНКЦИЯ ИЗДУХВАНЕ

Изходът на вентилатора се намира на задната част на уреда

- 1) Извадете маркуча от корпуса на прахосмукачката.
- 2) Присъединете края на маркуча към изхода на вентилатора.

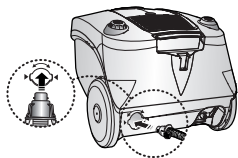

2-6 ИЗПОЛЗВАНЕ НА НАКРАЙНИЦИТЕ ЗА ПОДОВЕ

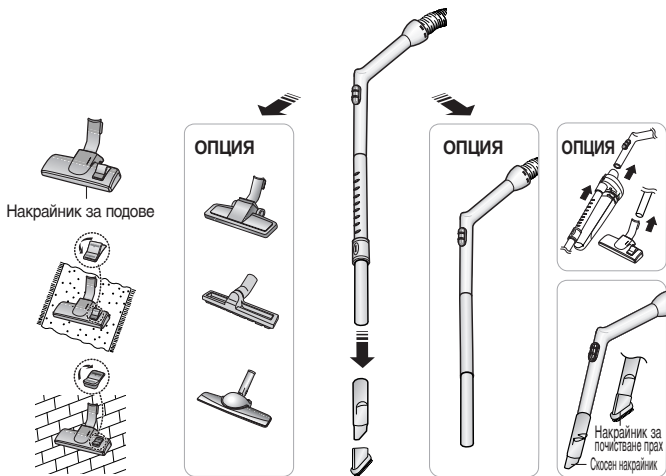

ОПЦИЯ

За по-лесно почистване, отделете прозрачния капак на барабана.

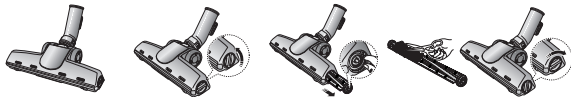

ОПЦИЯ

Четка за одеяла

Завивки или одеала

Почистете четката от насъбралите се косми или конци като използвате ножица.

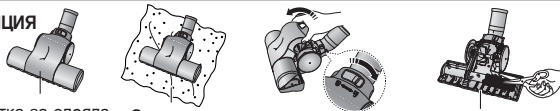

► Някои аксесоари могат да се отличават в зависимост от модела.

НАКРАЙНИК ЗА ПОЧИСТВАНЕ НА ПРАХ

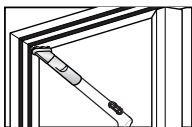

- Накрайник за почистване на прах от мебели, рафтове, книги и др.

СКОСЕН НАКРАЙНИК

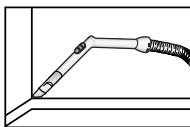

- Скосен накрайник за почистване на радиатори, ъгли, талицери и др.

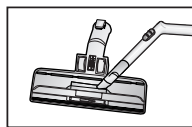

- Използвайте скосения накрайник за по-ефикасно почистване на накрайника за долове.

3 ИНДИКАТОР ЗА ПРЕПЪЛВАНЕ

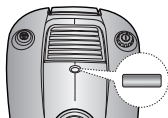

Когато се смени цвета на индикатора, заменете торбата за прах

3-1 ЗАМЯНА НА ТОРБАТА ЗА ПРАХ

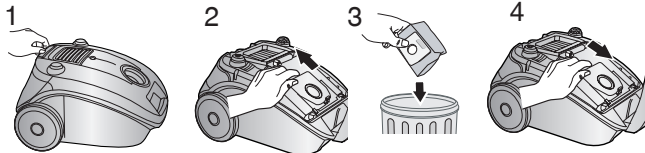

3-2 ПЛАТЕНА ТОРБА ЗА ПРАХ (ОПЦИЯ)

Ако след използване торбата е пълна с прах, почистете я и я използвайте отново.

ВНИМАНИЕ : Не използвайте прасосмукачката ако в нея няма торба за прах.

4 ФИЛТЪР ЦИКЛОН (В МОДЕЛИ ЦИКЛОНЕН ФИЛТЪР)

Благодарение на циклонната филтърна система прашосмукачката може да се използва максимално ефективно, а торбата за прах да се сменя по-рядко.

По-едрият отпадък се задържа от циклонния филтър в контейнера за прах, а по-малките остават в торбата за прах.

Когато контейнерът за прах се напълни до индикаторната линия, трябва да го свалите и почистите или изплакнете.

1. Завъртете контейнера за прах наляво и го издърпайте.
2. Извадете циклонния филтър от удължителя и от ръкохватката.
3. Почистете насъбралите се по мрежата косми и конци.
4. След почистване на контейнера за прах и циклонния филтър, присъединете циклонния филтър към удължителя и ръкохватката.
Преди сглобяване, оставете измитите части да изсъхнат напълно на сянка.
5. Натиснете и завъртете контейнера за прах надясно.
Нагласете индикаторите на контейнера за прах и циклонния филтър един към друг.



5 ПОЧИСТВАНЕ НА ВХОДЯЩИЯ ФИЛТЪР (ОПЦИЯ)

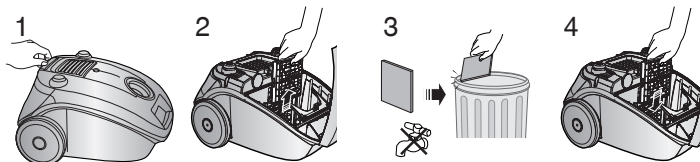

ВНИМАНИЕ : Не оставяйте филтъра да се запуши, защото това може да причини намаляване на мощността на уреда или повреда на мотора.

- ОТСТРАНЯВАНЕ НА ПРОБЛЕМИ

ПРОБЛЕМ	ПРИЧИНА	РЕШЕНИЕ
Моторът не работи	Липса на електрическо захранване. Изключване при прегряване.	Проверете кабела, щепсела и контакта. Оставете уреда да изстине.
Мощността на засмукване постепенно се снижава	Накрайникът, вакуумният маркуч или тръбата са запушени.	Проверете дали не са запушени и ги почистете при необходимост
Кабелът не се навива до край	Проверете дали кабелът не е прегънат или е навит неправилно.	Издърпайте кабела на 2-3 метра и натиснете бутона за прибиране на кабела
Праховсмукачката не засмуква прах	Пукнатина или дупка във вакуумния маркуч	Проверете вакуумния маркуч и го заменете при необходимост

Тази праховсмукачка е снабдена със следното
EMC директива : 2004/108/ЕЕС
Директива ниско напрежение : 2006/95/ЕС

SAMSUNG

МК Упатство за употреба



ПРАВОСМУКАЛКА

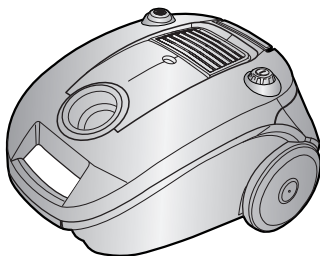

- * Прочитајте го упатството внимателно пред да ракувате со овој апарат.
- * Само за употреба во затворени простории.

ВАЖНИ МЕРКИ НА ПРЕТПАЗЛИВОСТ

1. Прочитајте го упатството внимателно. Пред вклучување, проверете дали волтажата на електричниот приклучок е иста со онаа што е посочена на етикетата на долната страна на правосмукалката.
2. **ПРЕДУПРЕДУВАЊЕ:** не користете ја кога тепихот или подот се мокри.
Не користете ја за всмукување вода.
3. Овој уред не е наменет да го користат мали деца или нестабилни лица без надзор освен ако не ги надгледува соодветно одговорно лице за да се обезбеди дека може да се служат со неа безбедно. Мали деца треба да се надгледуваат за да се спречи тие да си играат со неа.
4. Не користете ја правосмукалката без вреќичка за прав. Сменете ја вреќичката за прав пред да се наполни со цел да оддржувате најдобра ефикасност.
5. Не користете ја правосмукалката за всмукување чкорчиња, догорчиња или жар. Чувајте ја подалеку од печки и други грејни тела. Топлината може да ги деформира или обезбоди пластичните делови на уредот.
6. Избегнувајте собирање тврди, остри предмети со правосмукалката бидејќи тие може да оштетат нејзини делови. Не стапувајте на цревото. Не ставајте тежина на цревото. Не блокирајте ги издувната или всмукувачката порта.
7. Исклучете ја правосмукалката на самата машина пред да го извлечете кабелот од штекерот. Не влечете го кабелот за да го извлечете од штекерот. Проверете дали сте ја исклучиле правосмукалката пред да пристапите до филтерот за оддржување.
8. Приклучокот мора да се отстрани од штекерот пред чистење или оддржување на апаратот.
9. Не се препорачува употреба на продолжен кабел.
10. Доколку правосмукалката не работи правилно, исклучете ја од струја и обратете се до овластен сервис.
11. Доколку кабелот е оштетен, производителот мора да го смени, или овластен сервис или соодветно квалификувано лице за да се избегне оштетување.
12. Правосмукалката има саморесетирачки термички прекинувач што автоматски ја исклучува при прекумерно загревање. Прекумерно загревање се предизвикува со блокирања во филтерот, водилките, тубата или цревото. Штом ќе се отстрани причината и ќе се остави доволно време да се излади моторот, правосмукалката автоматски ќе се вклучи повторно.

1 СОСТАВУВАЊЕ НА ПРАВОСМУКАЛКАТА

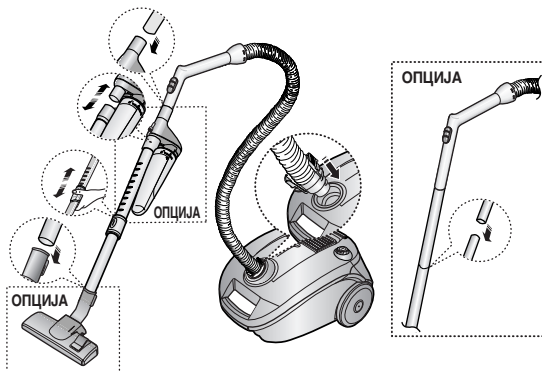

► Одликите може да се разликуваат во зависност од моделот.

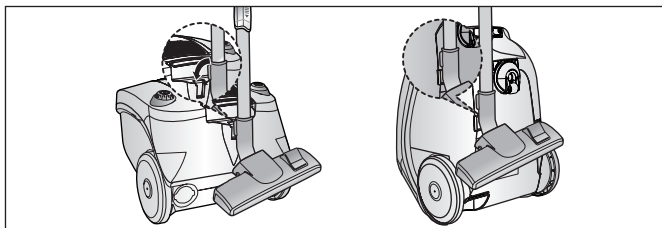

► При одлагање, поставете го прекинувачот за паркирање.

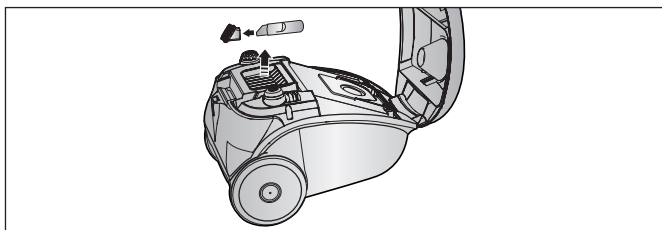

► Одлагање на дополнителната опрема.

2 РАБОТА СО ПРАВОСМУКАЛКАТА

2-1 КАБЕЛ

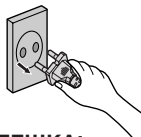
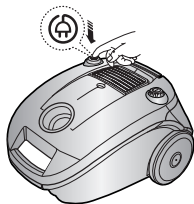

ЗАБЕЛЕШКА:

При отстранување на кабелот од штекерот, зафатете го приклучокот, а не кабелот за да се избегне непотребен стрес.

2-2 ПРЕКИНУВАЧ ЗА ВКЛУЧУВАЊЕ/ ИСКЛУЧУВАЊЕ

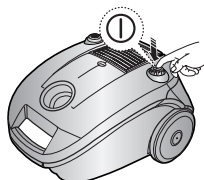

2-3 КОНТРОЛА НА ВКЛУЧУВАЊЕ (САМО СО РЕЖИМ НА МОКНОСТ)

- MIN** = За деликатни ткаенини,
на пр. мрежни завеси
- MAX** = За тврди подови или
многу нечисти теписи

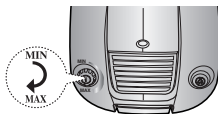

2-4 КОНТРОЛА НА ВСМУКУВАЊЕ

За да се намали моќта на всмукување при чистење завеси, мали простирки и други лесни ткаенини, лизгајте го вентилот за воздух се' додека не се отвори отворот.

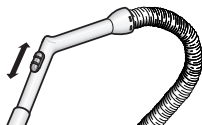

2-5 КОРИСТЕЊЕ НА ДУВАЛОТО

Лоциран е на задната страна одлево.

- 1) Откачете го цревото од телото на правосмукалката.
- 2) Приклучете го држачот за црево на отворот на дувалото.

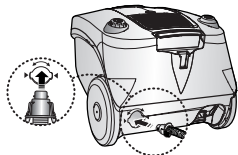

2-6 КОРИСТЕЊЕ НА ДОПОЛНИТЕЛНАТА ОПРЕМА ЗА ПОДОВИ

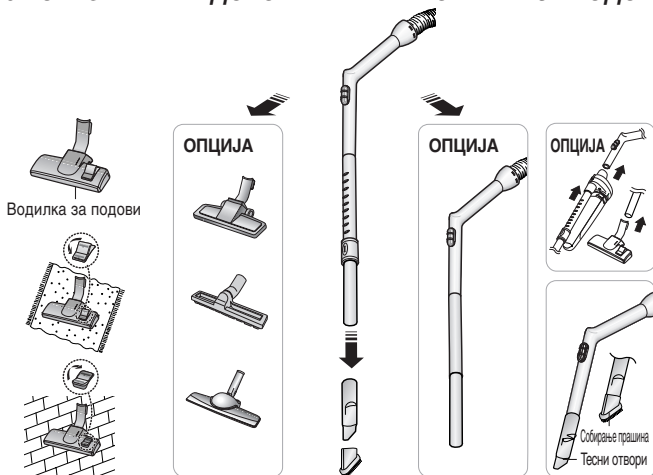

ОПЦИЈА Отстранете го просирниот капак на барабанот за полесно чистење.



ОПЦИЈА

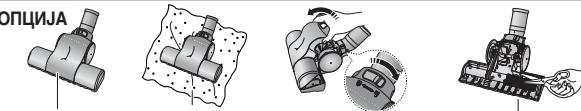

Четка за ќебиња Постелнина или ќебиња

Отпаднати влакна од галеничиња или влакна што паѓаат од четка при користење ножички.

► Одликите може да се разликуваат во зависност од моделот.

ЧЕТКА ЗА СОБИРАЊЕ ПРАШИНА

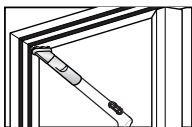

- Четка за собирање прашина на мебел, полици, книги, итн.

АЛАТКА ЗА ТЕСНИ ОТВОРИ

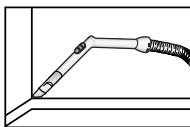

- Алатка за тесни отвори кај радијатори, пукнатини, англи, меѓу перничкиња.

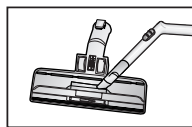

- За поголема ефикасност, исчистете ја водилката за под со алатката за тесни отвори.

3 ИНДИКАТОРИ



Штом ќе се смени бојата на индикаторот, сменете ја вреќичката за прав.

3-1 МЕНУВАЊЕ ВРЕЌИЧКА ЗА ПРАВ

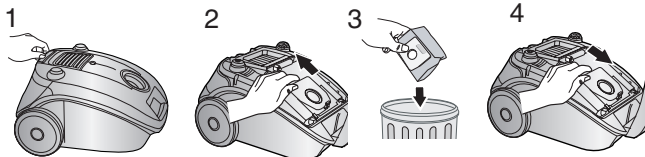

3-2 ЗА ПЛАТНЕНА ВРЕЌИЧКА (ОПЦИЈА)

По користење, ако платнената вреќичка е полна со прав, исчистете ја и повторно искористете ја.

ПРЕДУПРЕДУВАЊЕ : не обидувајте се да ракувате со правосмукалката без наместена вреќичка за прав.непотребен стрес.

4 ЦИКЛОНСКИ ФИЛТЕР (САМО ЗА ВИДОВИ СО ЦИКЛОНСКИ ФИЛТРИ)

Може да ја користите вреќичката за прав подолг период благодарение на системот за циклонски филтер и воедно да одржувате максимална ефикасност при чистење. Поголеми честички прав се филтрираат преку циклонскиот филтер и се задржуваат во буренцето за прав при всмукување воздух и прашина и циркулира во циклонскиот филтер.

Така, вреќичката за прав содржи само помали честички.

Штом буренцето за прав ќе се наполни со прав до посочената линија, треба да се извади и исчисти. Буренцето за прав се чисти со вода.

1. Свртете го буренцето за прав налево и повлечете го.
2. Извлечете го циклонскиот филтер од продолжната палка и од рачката.
3. Отстранете ги влакната и конците што се заплеткани во мрежата.
4. По чистење на буренцето за прав и на циклонскиот филтер, спојте го филтерот со продолжната палка и со рачката (испраниот дел треба да се исуши целосно во сенка пред повторно составување).
5. Притиснете и свртете го буренцето за прав надесно.

Прилагодете ги ознаките за прилагодување една на друга како што е изгравирани на буренцето за прав и на филтерот.



5 ЧИСТЕЊЕ НА ФИЛТЕРОТ ЗА ВСМУКУВАЊЕ (ОПЦИЈА)

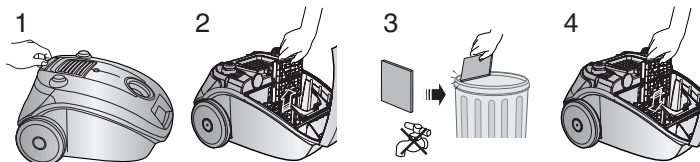

ЗАБЕЛЕШКА : не дозволувајте филтерот да се загуши бидејќи може да предизвика намалување на моќта или може да го оштети моторот.

- АКО ИМАТЕ ПРОБЛЕМ

ПРОБЛЕМ	ПРИЧИНА	РЕШЕНИЕ
Моторот не се вклучува.	Нема довод на ел. енергија. Термички прекин.	Проверете ги кабелот, приклучокот и штекерот. Оставете ги да се изладат.
Моќта на всмукување постепено се намалува.	Коленото, цревето за всмукување или тубата се блокирани.	Отстранете го предметот.
Кабелот не се намотува во целост.	Проверете дали кабелот е превиткан или несоодветно намотан.	Извлечете го кабелот 2-3 м. и притиснете го колчето за намотување на кабелот.
Правосмукалката не собира нечистотии.	Пукнатина или дупка во цревето.	Проверете го цревето и заменете го ако е потребно.

Оваа правосмукалка е одобрена со :
EMC Directive : 2004/108/EEC
Low Voltage Safety Directive : 2006/95/EC

SAMSUNG

(EN) Operating Instructions



VACUUM CLEANER

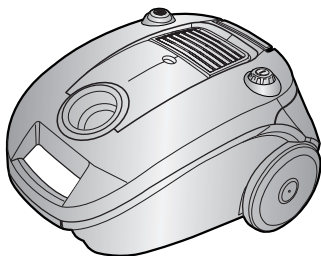

- * Before operating this unit, please read the instructions carefully.
- * For indoor use only.

Register your product at www.samsung.com/global/register

IMPORTANT SAFEGUARDS

1. Read all instructions carefully. Before switching on, make sure that the voltage of your electricity supply is the same as that indicated on the rating plate on the bottom of the cleaner.
2. **WARNING:** Do not use the vacuum cleaner when rug or floor is wet.
Do not use to suck up water.
3. This appliance is not intended for use by young persons or infirm persons without supervision unless they have been adequately supervised by a responsible person to ensure that they can use the appliance safely. Young children should be supervised to ensure that they do not play with the appliance.
4. Do not use the vacuum cleaner without a dust bag. Replace the dust bag before it is full in order to maintain the best efficiency.
5. Do not use the vacuum cleaner to pick up matches, live ashes or cigarette butts. Keep the vacuum cleaner away from stoves and other heat sources. Heat can deform and discolour the plastic parts of the unit.
6. Avoid picking up hard, sharp objects with the vacuum cleaner as they may damage the cleaner parts. Do not stand on the hose assembly. Do not put a weight on the hose. Do not block the suction or the exhaustion part.
7. Switch the vacuum cleaner off at the machine before unplugging from the electrical outlet. Do not pull on the cord to disconnect the plug from the electrical outlet. Ensure that it is disconnected before attending to the filter.
8. The plug must be removed from the socket out-let before cleaning or maintaining the appliance.
9. The use of an extension cord is not recommended.
10. If your vacuum cleaner is not operating correctly, switch off the power supply and consult an authorized service agent.
11. If the supply cord is damaged, it must be replaced by the manufacturer or its service agent or a similarly qualified person in order to avoid a hazard.
12. The vacuum cleaner is provided with a self-resetting thermal cut-out which automatically shuts off on over-heating. Overheating can be caused by blockage in the filter, nozzle, tube or hose. After removing the cause and allowing the motor to cool, the vacuum cleaner will automatically restart.

1 ASSEMBLING THE CLEANER

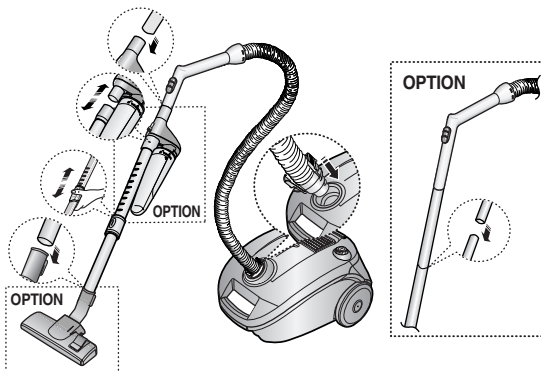

► Features may vary according to model.

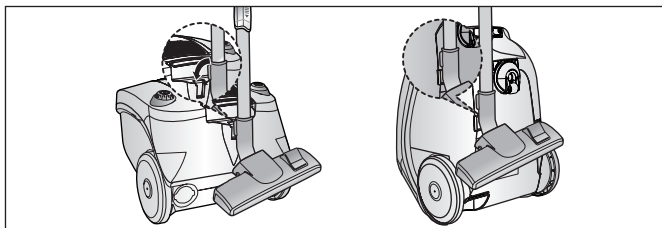

► For storage, park the floor nozzle.

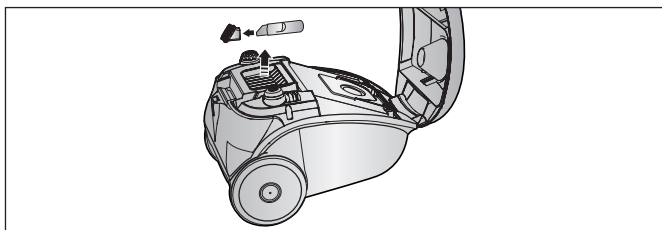

► Tool storage

2 OPERATING YOUR CLEANER

2-1 POWER CORD

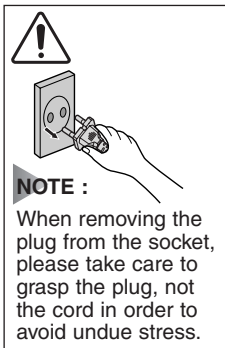
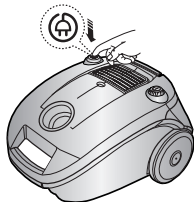

2-2 ON/OFF SWITCH

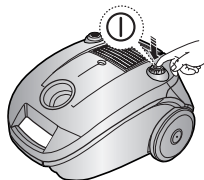

2-3 POWER CONTROL(VOLUME TYPE ONLY)

MIN = For delicate fabrics, e.g. net curtains.

MAX = For hard floors and heavily soiled carpets.

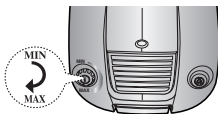

2-4 SUCTION CONTROL

To reduce suction for cleaning draperies, small rugs and other light fabrics, slide the air vent until the hole is open.

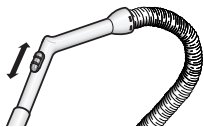

2-5 USING THE BLOWER

Located on the left rear side of the cleaner.

- 1) Disconnect the hose from the body of the cleaner.
- 2) Connect the hose clamper to the blow hole.

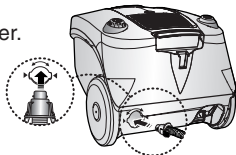

2-6 USING FLOOR TOOLS

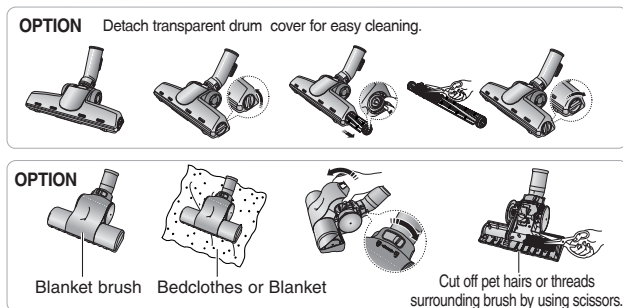
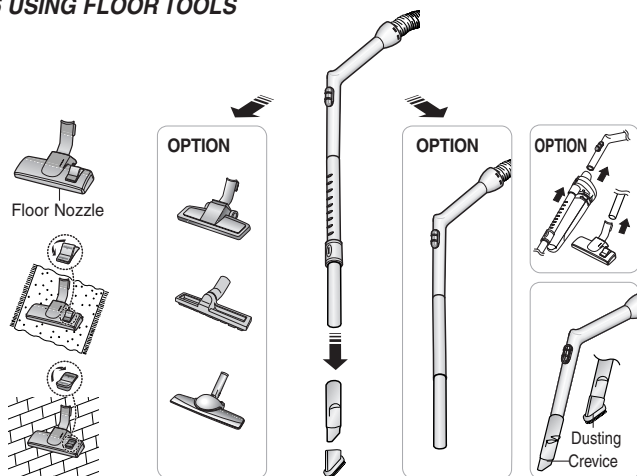

► Features may vary according to model.

DUSTING BRUSH

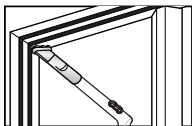

- Dusting brush for furniture, shelves, books, etc.

CREVICE TOOL

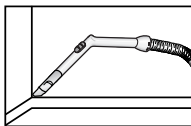

- Crevice tool for radiators, crevices, corners, between cushions.

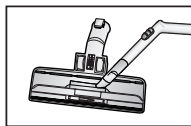

- For efficiency, clean Floor Nozzle with Crevice Tool.

3 INDICATOR LIGHTS

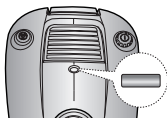

When the indicator color has changed
Please replace the dust bag.

3-1 CHANGING THE DUST BAG

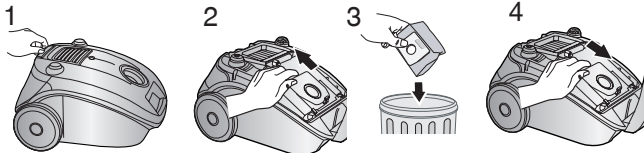

3-2 FOR CLOTH BAG (OPTION)

After using, if the cloth bag is full of dust, clean the cloth bag and use it again.

WARNING : Please do not attempt to operate the cleaner without a dust bag fitted.

4 CYCLONIC FILTER(ONLY CYCLONIC FILTER TYPES)

You can use a dust bag in your cleaner for a long time thanks to the Cyclonic Filter system and it maintain the maximum cleaning efficiency.

The larger particle of dust filtered from Cyclonic Filter remain in Dust Barrel when suctioned air and dust revolves in the Cyclonic Filter. So the dust bag contains only smaller ones.

When the Dust Barrel is filled with dust up to the indicating line, it needs disposing and cleaning. Dust Barrel can be cleaned in water.

1. Turn the Dust Barrel to the left and pull it.
2. Disconnect the Cyclonic Filter from extension wand and handle.
3. Remove thread and hair tangled around the net.
4. After cleaning the Dust Barrel and Cyclonic Filter, connect the Cyclonic Filter with extension wand and handle (washed part should be dried in the shade thoroughly before assembling).
5. Push and turn the Dust Barrel to the right.

Adjust indicating marks each other carved on Dust Barrel and Cyclonic Filter.

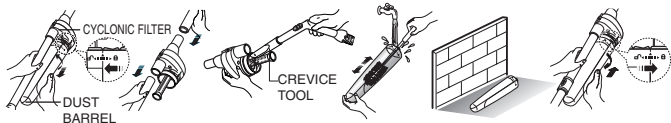

5 CLEANING THE INLET FILTER(OPTION)

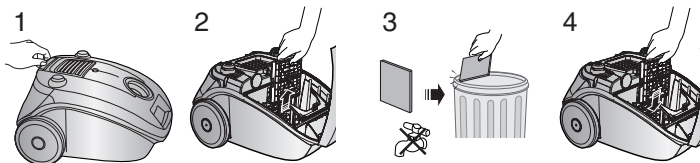

NOTE : Do not allow the filter to become clogged as this may cause power reduction or may damage the motor.

- IF YOU HAVE A PROBLEM

PROBLEM	CAUSE	REMEDY
Motor does not start.	No power supply. Thermal cut-out.	Check cable, plug and socket. Leave to cool.
Suction force is gradually decreasing.	Nozzle, suction hose or tube is blocked.	Remove the object.
Cord does not rewind fully.	Check that the cord is not twisted or wound unevenly.	Pull the cord out 2-3m and push down the cord rewind button.
Vacuum cleaner does not pick up dirt.	Crack or hole in hose.	Check hose and replace if required.

This Vacuum cleaner is approved the following.

EMC Directive : 2004/108/EEC

Low Voltage Safety Directive : 2006/95/EC

DJ68-00341S REV(0.1)

Ovaj dokument je originalno proizveden i objavljen od strane proizvođača, brenda Samsung, i preuzet je sa njihove zvanične stranice. S obzirom na ovu činjenicu, Tehnoteka ističe da ne preuzima odgovornost za tačnost, celovitost ili pouzdanost informacija, podataka, mišljenja, saveta ili izjava sadržanih u ovom dokumentu.

Napominjemo da Tehnoteka nema ovlašćenje da izvrši bilo kakve izmene ili dopune na ovom dokumentu, stoga nismo odgovorni za eventualne greške, propuste ili netačnosti koje se mogu naći unutar njega. Tehnoteka ne odgovara za štetu nanесenu korisnicima pri upotrebi netačnih podataka. Ukoliko imate dodatna pitanja o proizvodu, ljubazno vas molimo da kontaktirate direktno proizvođača kako biste dobili sve detaljne informacije.

Za najnovije informacije o ceni, dostupnim akcijama i tehničkim karakteristikama proizvoda koji se pominje u ovom dokumentu, molimo posetite našu stranicu klikom na sledeći link:

<https://tehnoteka.rs/p/samsung-usionivac-vcc4135s37bol-akcija-cena/>