

Uputstvo za upotrebu

SAMSUNG mašina za pranje sudova DW60M6040BB/EO

SAMSUNG



Tehnoteka je online destinacija za upoređivanje cena i karakteristika bele tehnike, potrošačke elektronike i IT uređaja kod trgovinskih lanaca i internet prodavnica u Srbiji. Naša stranica vam omogućava da istražite najnovije informacije, detaljne karakteristike i konkurentne cene proizvoda.

Posetite nas i uživajte u ekskluzivnom iskustvu pametne kupovine klikom na link:

<https://tehnoteka.rs/p/samsung-masina-za-pranje-sudova-dw60m6040bbeeo-akcija-cena/>



DW60M6050**
DW60M6051**
DW60M6040**

Mašina za pranje sudova uputstvo za upotrebu

zamislitemogućnosti

Hvala Vam što ste kupili ovaj proizvod Samsung.



SAMSUNG

Sigurnosna uputstva

Čestitamo Vam na Vašoj novoj mašini za pranje sudova Samsung. Ovo uputstvo sadrži važne informacije o montaži i korišćenju Vašeg uređaja, kao i o potrebnoj brizi. Molimo Vas da odvojite vreme i pročitate ovo uputstvo kako biste u potpunosti iskoristili mnoge prednosti i funkcije Vaše mašine za pranje sudova.

ŠTA JE POTREBNO DA ZNATE O SIGURNOSNIM UPUTSTVIMA











Molimo, pažljivo pročitate ovo uputstvo kako biste bili sigurni da znate kako da bezbedno i efikasno upravljate opsežnim funkcijama Vašeg novog uređaja, čuvajte uputstvo na sigurnom mestu blizu uređaja za buduću upotrebu. Koristite ovaj uređaj samo za njegovu namenu kako je opisano u ovom uputstvu za upotrebu.

Upozorenje i važne sigurnosne instrukcije u ovom uputstvu ne pokrivaju sve moguće okolnosti i situacije do kojih može doći. Vaša je odgovornost da koristite zdrav razum, oprez i pažnju prilikom montiranja, održavanja i rada Vaše mašine za pranje sudova.

Kako sledeće uputstvo za rad pokriva različite modele, karakteristike Vaše mašine za pranje sudova mogu se malo razlikovati od onih opisanih u ovom uputstvu pa se ne mogu primeniti svi znakovi upozorenja. Ako imate bilo kakvih pitanja ili problema, obratite se najbližem servisnom centru ili pronađite pomoć i informacije na www.samsung.com.

VAŽNI SIGURNOSNI SIMBOLI I MERE PREDOSTROŽNOSTI

Važni sigurnosni simboli

 UPOZORENJE	Opasnosti ili nebezbedne radnje koje mogu dovesti do teške telesne povrede i/ili oštećenja imovine.
 CAUTION	Opasnosti ili nebezbedne radnje koje mogu dovesti do telesne povrede i/ili oštećenja imovine.
 UPOZORENJE	Kako biste smanjili rizik od požara, eksplozije, strujnog udara ili telesnih povreda prilikom upotrebe mašine za pranje sudova, pratite ove osnovne mere predostrožnosti:
	Ne pokušavajte.
	Ne rastavljajte.
	Ne dodirujte.
	Strogo se pridržavajte uputstva.
	Isključite uređaj iz zidne utičnice.
	Pobrinite se da uređaj bude uzemljen kako biste sprečili strujni udar.
	Pozovite servisni centar za pomoć.
	Napomena

Ovi simboli upozorenja služe kako bi sprečili da se povredite Vi, ili neko drugi.

Molimo Vas da ih se strogo pridržavate.

Čuvajte ovo uputstvo na sigurnom mestu i pobrinite se da novi korisnici budu upoznati sa sadržajem.

Prosledite ih budućem vlasniku.

















Da biste smanjili rizik od požara, strujnog udara ili povreda osoba prilikom korišćenja uređaja, pratite osnovne mere predostrožnosti, uključujući sledeće:

1. Ovaj uređaj ne smeju da koriste osobe (uključujući i decu) sa smanjenim fizičkim, senzornim ili mentalnim sposobnostima ili nedostatkom iskustva i znanja, osim ako nisu pod nadzorom ili nisu primila uputstva o upotrebi uređaja od strane osobe odgovorne za njihovu bezbednost.
2. **Za korišćenje u Evropi:** Ovaj uređaj mogu koristiti deca uzrasta od 8 godina i više i osobe sa smanjenim fizičkim, senzornim ili mentalnim sposobnostima ili nedostatkom iskustva i znanja ako su pod nadzorom ili su primila uputstva u vezi sa upotrebom uređaja na siguran način i razumeju potencijalne opasnosti. Deca se ne smeju igrati s uređajem. Čišćenje i održavanje ne smeju vršiti deca bez nadzora.
3. Deca treba da budu pod nadzorom kako se ne bi igrala uređajem.
4. Ako je kabl za napajanje oštećen, mora ga zameniti proizvođač, njegov serviser ili slična kvalifikovana osoba kako bi se izbegla opasnost.
5. Koriste se novi setovi creva koji se isporučuju s uređajem, a stare setove ne bi trebalo ponovo koristiti.
6. Tepih ne sme opstruirati otvore kod uređaja sa otvorima za ventilaciju na dnu.
7. **Za korišćenje u Evropi:** Decu mlađu od 3 godine treba držati podalje od uređaja osim ako nisu pod neprekidnim nadzorom.

Sigurnosna uputstva

- 8. OPREZ:** Kako bi se izbegla opasnost usled nenamernog resetovanja termičkog prekidača, ovaj uređaj se ne sme snabdevati preko spoljnog uređaja za prebacivanje, kao što je tajmer, i ne sme biti priključen na kolo koje se redovno uključuje i isključuje pomoću programa.
- 9.** Ovaj uređaj namenjen je za korišćenje u domaćinstvima, kao i za slične primene, kao što su:
 - kuhinjski prostori za osoblje u prodavnicama, kancelarijama i drugim radnim okruženjima;
 - seoske kuće;
 - od strane gostiju u hotelima, motelima i drugim stambenim okruženjima;
 - u pansionima.
- 10.** Vrata ne treba ostavljati otvorena jer bi to moglo predstavljati opasnost od isključenja.
- 11. UPOZORENJE:** Noževi i drugi pribor sa oštrim delovima moraju se ubaciti u korpu sa oštricama nadole ili moraju biti postavljeni u horizontalni položaj.

UPUTSTVO ZA KORIŠĆENJE MAŠINE ZA PRANJE SUDOVA

-  Ova mašina za pranje sudova nije namenjena za komercijalnu upotrebu. Namenjena je za korišćenje u domaćinstvima i sličnim radnim i stambenim okruženjima, kao što su:
 - Prodavnice
 - Kancelarije i salonikao i od strane stanara na mestima kao što su:
 - Hosteli i pansioni.
-  Uređaj se sme koristiti samo kao kućni aparat, kao što je navedeno u ovom uputstvu za upotrebu, za čišćenje kućnog posuđa i pribora za jelo. Bilo kakva druga upotreba može biti opasna i nije podržana od strane proizvođača.
-  Proizvođač ne može biti odgovoran za štetu nastalu usled neispravne ili nepravilne upotrebe ili rada.
-  Nemojte koristiti rastvarače u mašini za pranje sudova. Opasnost od eksplozije.
-  Nemojte udisati ili gutati deterdžent za pranje sudova. Deterdženti za pranje sudova sadrže nadražujuće i korozivne sastojke koji mogu prouzrokovati peckanje u nosu, ustima i grlu ako se progutaju i mogu opstruisati disanje. Ako progutate ili udahnete deterdžent, odmah se obratite lekaru.
-  Izbegavajte da vrata ostavite otvorena jer biste mogli da se sapletete o njih.
-  Nemojte sedeti na otvorenim vratima ili se naslanjati na njih. To bi moglo dovesti do oštećenja mašine za pranje sudova ili biste se Vi mogli povrediti.
-  Koristite samo deterdžent i sredstvo za ispiranje predviđeno za kućne mašine za pranje sudova. Nemojte koristiti tečnost za pranje.
-  Nemojte koristiti jako sredstvo za čišćenje na bazi kiseline.
-  Nemojte puniti rezervoar za ispiranje prahom ili tečnim deterdžentom. To bi prouzrokovalo ozbiljno oštećenje rezervoara.
-  Nenamerno punjenje rezervoara za so prahom ili tečnim deterdžentom oštetiće omekšivač vode. Uverite se da koristite odgovarajući paket soli za pranje sudova pre punjenja rezervoara za so.
-  Molimo, za reaktivaciju koristite samo specijalno grubo zrno soli predviđeno za mašine za pranje sudova, jer druge vrste soli mogu sadržati nerastvorljive aditive koji mogu ometati funkcionisanje omekšivača.
-  U uređaju s korpom za pribor za jelo (u zavisnosti od modela), pribor za jelo se bolje pere i suši ako se pravilno ostavi u korpi, s ručicama prema dole. Međutim, kako biste izbegli rizik od povrede, postavite noževe, viljuške i slično s ručicama nagore.
-  Plastične predmete koji se ne mogu prati u toploj vodi, kao što su plastične posude za jednokratnu upotrebu, plastični pribor za jelo i posuđe ne treba prati u mašini za pranje sudova. Visoke temperature u mašini za pranje sudova mogu dovesti do topljenja ili gubitka oblika.
-  Na modelima sa funkcijom Odloženi start, proverite da li je dispenser suv pre dodavanja deterdženta. Osušite krpom po potrebi. Deterdžent će se stvrdnuti ako se sipa u vlažni dispenser i neće biti temeljito raspršen.

Sigurnosna uputstva

 **UPOZORENJE:** Noževi i drugi pribor sa oštrim delovima moraju se ubaciti u korpu s oštricama okrenutim nadole ili moraju biti postavljeni u horizontalni položaj.

UPUTSTVO ZA ZAŠTITU DECE

 **UPOZORENJE:** Ovaj uređaj nije igračka! Da biste izbegli rizik od povrede, držite decu podalje i ne dozvolite im da se igraju u mašini za pranje sudova ili oko nje, niti da koriste komande. Oni neće razumeti potencijalne opasnosti koje to predstavlja. Treba ih nadgledati kad god radite u kuhinji. Takođe, postoji opasnost da se deca koja se igraju zatvore u mašini za pranje sudova.

 **UPOZORENJE:** Ovaj uređaj mogu koristiti deca uzrasta od 8 godina i više i osobe sa smanjenim fizičkim, senzornim ili mentalnim sposobnostima ili nedostatkom iskustva i znanja ako su pod nadzorom ili su primila uputstva u vezi sa upotrebom uređaja na siguran način i razumeju potencijalne opasnosti. Deca se ne smeju igrati uređajem. Čišćenje i održavanje ne smeju vršiti deca bez nadzora.

 **UPOZORENJE:** Starija deca mogu koristiti mašinu za pranje sudova kada im je jasno objašnjeno njeno funkcionisanje i u stanju su da je bezbedno koriste, prepoznajući opasnosti od pogrešne upotrebe.

 **UPOZORENJE:** **DRŽITE DECU PODALJE OD DETERDŽENTA!** Deterdženti za pranje sudova sadrže nadražujuće i korozivne sastojke koji mogu prouzrokovati peckanje u nosu, ustima i grlu ako se progutaju i mogu opstruisati disanje. Držite decu podalje od mašine za pranje sudova kada su vrata otvorena. U kućištu još uvek mogu biti ostaci deterdženta. Ako Vaše dete proguta ili udahne deterdžent, odmah se obratite lekaru.

UPUTSTVA ZA MONTIRANJE MAŠINE ZA PRANJE SUDOVA

 **UPOZORENJE:** Pre montiranja uređaja, proverite da li su vidljiva spoljna oštećenja. Ni pod kojim uslovima ne koristite oštećen uređaj. Oštećen uređaj može biti opasan.

 **OPREZ:** Mašina za pranje sudova sme se priključiti na električnu mrežu samo pomoću odgovarajuće utičnice. Utičnica mora biti lako dostupna nakon montiranja mašine za pranje sudova, tako da se u bilo kom trenutku ona može isključiti s napajanja električnom energijom. (Pogledajte poglavlje „Delovi i funkcije” na stranici **11**.)

 **UPOZORENJE:** Iza mašine za pranje sudova ne sme biti električnih utičnica. Postoji opasnost od pregrevanja i rizika od požara ukoliko se mašina za pranje sudova gurne na utikač.

 **UPOZORENJE:** Mašina za pranje sudova ne sme se montirati ispod ploče za kuvanje. Visoke temperature koje ponekad generiše ploča za kuvanje mogu oštetiti mašinu za pranje sudova. Iz istog razloga ne bi trebalo da bude montirana pored otvorenog plamena ili drugih uređaja koji ispuštaju toplotu, kao što su grejači, itd.

 **OPREZ:** Nemojte priključivati mašinu za pranje sudova na mrežno napajanje sve dok ona ne bude u potpunosti montirana i sva podešavanja na oprugama vrata ne budu obavljena.

 **OPREZ:** Pre povezivanja uređaja, proverite da li podaci o priključku na pločici (napon i priključeno opterećenje) odgovaraju električnom naponu. Ako niste sigurni, obratite se kvalifikovanom električaru.



Električna sigurnost ovog uređaja može biti zagarantovana samo ako je kontinuitet između njega i efikasnog sistema uzemljenja potpun0 uspostavljen. Najvažnije je da ovaj osnovni sigurnosni zahtev bude zadovoljen i redovno testiran a tamo gde postoji bilo kakva sumnja, kvalifikovani električar treba da proveri električni sistem u kući.

Proizvođač ne može biti odgovoran za posledice neadekvatnog sistema uzemljenja (npr. strujni udar).



Ne priključujte uređaj na napajanje električnom energijom pomoću jedinice sa više priključaka ili produžnog provodnika. Ovo ne garantuje potrebnu sigurnost uređaja (npr. opasnost od pregrevanja).



Ovaj uređaj može biti mobilno montiran, na primer na brodu, ako je procena rizika izvršena od strane odgovarajućeg kvalifikovanog inženjera.



Plastično kućište priključka za vodu sadrži električnu komponentu. Kućište se ne sme potapati u vodu.



U crevu „Aqua-Stop” nalaze se električne žice. Nikada ne secite crevo za dovod vode, čak i ako je predugačko.



Montiranje, održavanje i popravke može izvršiti samo kvalifikovana i kompetentna osoba u skladu s važećim nacionalnim i lokalnim propisima o bezbednosti. Popravke i drugi radovi od strane nekvalifikovanih osoba mogu biti opasni. Proizvođač ne može biti odgovoran za neovlašćen rad.



Integrirani vodootporni sistem pruža zaštitu od oštećenja, pod uslovom da su ispunjeni sledeći uslovi:

- Mašina za pranje sudova pravilno je montirana i priključena na vodu.
- Mašina se pravilno održava i delovi se menjaju tamo gde se može videti da je to neophodno.
- Zatvarač je isključen kada se uređaj ne koristi duže vreme (npr. tokom godišnjih odmora).
- Vodootporni sistem će raditi čak i ako je uređaj isključen. Međutim, uređaj mora ostati priključen na napajanje električnom energijom.



Oštećen uređaj može biti opasan. Ako se mašina za pranje sudova ošteti, isključite je sa strujne mreže i pozovite svog prodavca ili servisera.



Neovlašćene popravke mogu dovesti do nepredviđenih opasnosti za korisnika, za koje proizvođač ne može prihvatiti odgovornost. Popravke treba da obavlja samo odobreni serviser.



Neispravne komponente mogu se zameniti samo originalnim rezervnim delovima. Sigurnost uređaja može biti zagarantovana jedino kada su ovi delovi ugrađeni.



Uvek isključite mašinu za pranje sudova iz struje prilikom održavanja (isključite kabl iz zidne utičnice).



Ako je priključni kabl oštećen, mora se zameniti posebnim kablom, koji možete nabaviti od proizvođača. Iz sigurnosnih razloga kabl mora biti montiran isključivo od strane servisne službe ili ovlašćenog servisera.

Sigurnosna uputstva



U zemljama gde postoje oblasti gde je pojava bubašvaba ili drugih štetočina česta, posebno povedite računa da uređaj i njegovo okruženje budu čisti u svako doba. Bilo koja šteta izazvana pojavom bubašvaba ili drugih štetočina neće biti pokrivena garancijom.



U slučaju kvara ili zbog čišćenja, uređaj je potpuno izolovan od napajanja električnom energijom jedino kada je:

- isključen iz zidne utičnice i kabl je izvučen, ili
- isključen sa mreže, ili
- glavni osigurač je isključen, ili
- zaštitni osigurač je uklonjen (u zemljama gde se ovo primenjuje).



Nemojte ništa menjati na uređaju, osim ako to ne odobri proizvođač.



Nikad ne otvarajte kućište uređaja.

Čačkanje električnih priključaka ili komponenti i mehaničkih delova veoma je opasno i može izazvati smetnje u radu ili strujni udar.



Dok je uređaj pod garancijom, servisiranje treba da obavlja samo serviser ovlašćen od strane proizvođača. U suprotnom, garancija će biti poništena.



Prilikom montiranja proizvoda, pobrinite se da ima dovoljno prostora iznad, na levoj, desnoj i zadnjoj strani proizvoda kako biste osigurali odgovarajuću ventilaciju.

Ako nema dovoljno prostora između proizvoda i sudopere, ona može biti oštećena ili može biti omogućen rast buđi.



Uverite se da je podešavanje tvrdoće Vaše mašine za pranje sudova ispravno za područje. (Pogledajte poglavlje „Režim omekšivača vode” na stranici **19.**)

Za informacije o Samsungovim ekološkim obavezama i regulatornim obavezama specifičnim za proizvod, npr. REACH, posetite: samsung.com/uk/aboutsamsung/samsungelectronics/corporatecitizenship/data_comer.html

UPUTSTVA O OZNACI „WEE”



Pravilno odlaganje ovog proizvoda (otpadna električna i elektronska oprema)

(Primenjuje se u zemljama s posebnim sistemima sakupljanja otpada)

Ova oznaka na proizvodu, dodatku ili u literaturi označava da se proizvod i njegovi elektronski dodaci (npr. punjač, slušalice, USB kabl) ne smeju odlagati s drugim kućnim otpadom na kraju svog radnog veka. Da biste sprečili eventualnu štetu po okolinu ili ljudsko zdravlje izazvanu nekontrolisanim odlaganjem otpada, molimo, odvojte ove predmete od drugih vrsta otpada i odgovorno ih reciklirajte kako biste promovisali održivo ponovno korišćenje materijalnih resursa.

Korisnici domaćinstava treba da se obrate prodavcu na mestu gde su kupili ovaj proizvod ili svojoj lokalnoj vladinoj kancelariji za detalje o tome gde i kako mogu da odnesu ove predmete na recikliranje.

Poslovni korisnici treba da se obrate svom dobavljaču i provere uslove kupoprodajnog ugovora. Ovaj proizvod i njegovi elektronski dodaci ne smeju se mešati s drugim komercijalnim otpadom za odlaganje.

Sadržaj

DELOVI I FUNKCIJE	11	11	Funkcije mašine za pranje sudova
		14	Kontrolna tabla
		17	Displeji
KORIŠĆENJE DETERDŽENTA I OMEKŠIVAČA ZA VODU	19	19	Režim omekšivača vode (Postavljanje nivoa tvrdoće vode)
		20	Ubacivanje soli u omekšivač
		21	Korišćenje deterdženta
		22	Korišćenje sredstva za ispiranje
		23	Kako koristiti opciju „Multi tap“
PUNJENJE STALAKA MAŠINE ZA PRANJE SUDOVA	24	24	Punjenje gornje korpe
		26	Punjenje donje korpe
		26	Sklapanje šiljaka donje korpe
		27	Posuda za pribor za jelo (escajg)
		29	Za pranje pribora za jelo/sudova u mašini za pranje sudova
PROGRAMI PRANJA	30	30	Uključivanje uređaja
		30	Promena programa
		31	Na kraju ciklusa pranja
		31	Tabela ciklusa pranja
ČIŠĆENJE I BRIGA O UREĐAJU	33	33	Čišćenje filtera
		34	Čišćenje prskalice
		34	Čišćenje vrata
		34	Briga o mašini za pranje sudova
		34	Zaštita od zamrzavanja
		35	Kako održavati mašinu za pranje sudova
PODEŠAVANJE MAŠINE ZA PRANJE SUDOVA	36	36	Snabdevanje vodom i odvod
		38	Priključivanje odvodnih creva
		38	Pozicioniranje uređaja
		38	Uključivanje mašine za pranje sudova
MONTIRANJE MAŠINE ZA PRANJE SUDOVA	39	39	Postavljena ispod kuhinjskog elementa, poluugradna, ugradna mašina za pranje sudova
REŠAVANJE PROBLEMA	45	45	Pre pozivanja servisa
		48	Kôdovi grešaka
DODATAK	49	49	Specifikacije
		50	Dimenzije proizvoda

Delovi i funkcije

FUNKCIJE MAŠINE ZA PRANJE SUDOVA

S prednje i zadnje strane (DW60M6050**)

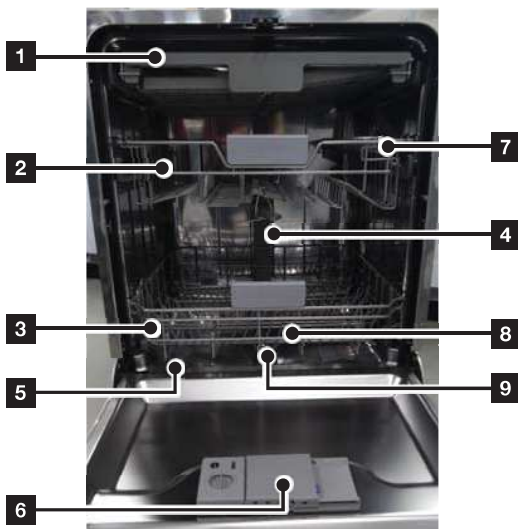

1	Treći stalak
2	Gornja korpa
3	Donja korpa
4	Mlaznica kanala
5	Posuda za so
6	Dispenser
7	Polica za čaše
8	Prskalice
9	Komplet filtera
10	Ulazno crevo
11	Odvodno crevo

 Delovi dodatka – Uputstvo za upotrebu, levak za so, korpa za pribor za jelo.

Delovi i funkcije

S prednje i zadnje strane (DW60M6051**)

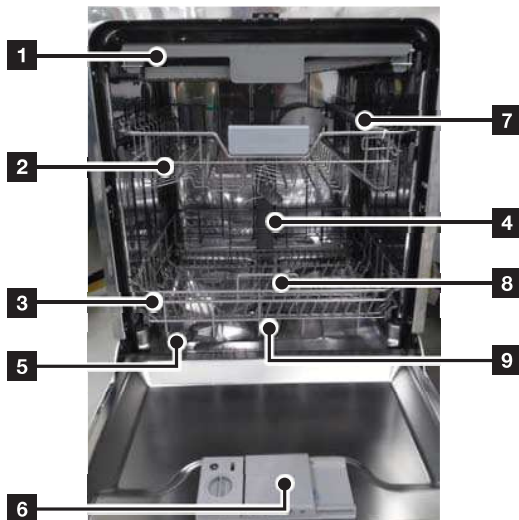

1	Treći stalak
2	Gornja korpa
3	Donja korpa
4	Mlaznica kanala
5	Posuda za so
6	Dispenser
7	Polica za čaše
8	Prskalice
9	Komplet filtera
10	Ulazno crevo
11	Odvodno crevo

 Delovi dodatka – Uputstvo za upotrebu, levak za so, korpa za pribor za jelo.

S prednje i zadnje strane (DW60M6040**)

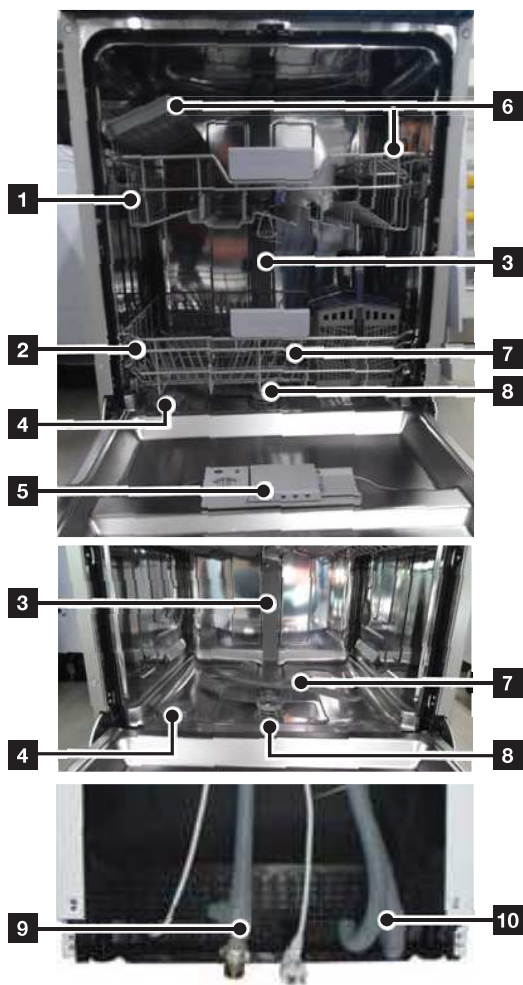

1	Gornja korpa
2	Donja korpa
3	Mlaznica kanala
4	Posuda za so
5	Dispenser
6	Polica za čaše
7	Prskalice
8	Komplet filtera
9	Odvodno crevo
10	Ulazno crevo

 Delovi dodatka – Uputstvo za upotrebu, levak za so, korpa za pribor za jelo.

Delovi i funkcije

KONTROLNA TABLA

DW60M6050F*/DW60M6051F*/DW60M6040F*
 DW60M6050U*/DW60M6051U*/DW60M6040U*
 DW60M6050S*/DW60M6051S*/DW60M6040S*

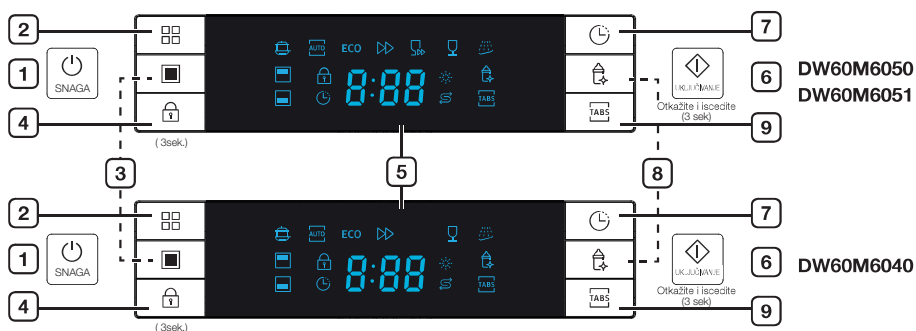

1 Snaga	Pritisnite ovo dugme da biste uključili mašinu: ekran svetli.
2 Program	Da biste izabrali program za pranje, pritisnite ovo dugme.
3 Mašina napola puna	Za malu količinu sudova, koristite ili gornju ili donju korpu za uštedu energije. Pritisnite dugme Half load da biste izabrali gornju ili donju korpu.
4 Kontrolna brava	Ova opcija Vam omogućava da zaključate dugmiće na kontrolnoj tabli tako da deca ne mogu slučajno uključiti mašinu za pranje sudova pritiskanjem dugmića. Kako biste otključali i zaključali dugmiće na kontrolnoj tabli, držite pritisnute dugmiće Control locku periodu od tri sekunde.
5 Prozor za displej	Indikator rada, vreme odlaganja, kodovi grešaka i sl.
6 Uključivanje	Kako biste uključili ciklus, pritisnite dugme Start pre zatvaranja vrata. *Resetovanje : Kako biste poništili trenutni ciklus i iscedili vodu iz mašine za pranje sudova, pritisnite i držite dugme Start tri sekunde. Kada se mašina za pranje sudova resetuje, izaberite ciklus i opciju, a zatim pritisnite Start kako biste restartovali mašinu za pranje sudova.
7 Odloženo uključivanje	Pritisnite ovo dugme da biste podesili sate za odloženo pranje. Možete odložiti početak pranja za najviše 24 sata. Jedno pritiskanje ovog dugmeta odlaže početak pranja za jedan sat.
8 Higijena	Pritisnite dugme Hygiene za najbolje čišćenje Vaše mašine za pranje sudova. Na završnom ispiranju mašina se zagreje do 67 °C i zadržava ovu temperaturu nekoliko minuta. Ova funkcija je dostupna u svim programima osim kod Brzog pranja (Quick Wash) i Pretpranja (Pre Wash).
9 Multi tab	Dugme za odabir opcije Multi tap, kojoj je osim Multi tab tablete, potrebna so i tečnost za ispiranje. Ova se opcija može izabrati samo na intenzivnom, automatskom ili EKO programu.

- Kada su vrata otvorena, radiće jedino dugme **Power**.
- Možete izabrati opcije (**Multi tap**, **Delay start** i/ili **Half load**) pre nego što ciklus počne.

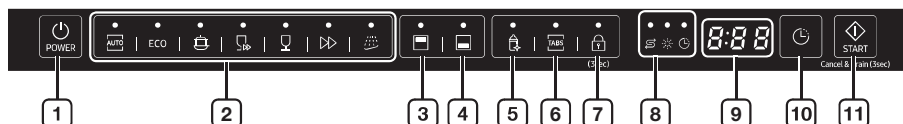

VAŽNO: Kako biste dobili najbolje performanse Vaše mašine za pranje sudova, pročitajte sva uputstva za upotrebu pre prvog korišćenja.

DW60M6050BB





DW60M6040BB



1	Snaga	Pritisnite ovo dugme da biste uključili mašinu: ekran svetli.
2	Ciklus	Da biste izabrali program za pranje, pritisnite ovo dugme.
3	Gornji	<p>Kada izaberete Upper aktivira se samo mlaznica gornjeg stalaka. Donja mlaznica neće raditi. Koristite ovu opciju za pranje manje količine sudova ili čaša smeštenih na gornji stalak.</p> <p> Kada izaberete Upper postavite sudove, čaše, itd. samo na gornji stalak. Mašina za pranje sudova neće prati sudove postavljene na donji stalak.</p> <p>Biranje opcije Upper smanjuje i vreme ciklusa i količinu potrošene energije.</p>
4	Donji	<p>Kada izaberete Lower aktivira se samo mlaznica donjeg stalaka. Gornja mlaznica neće raditi. Koristite ovu opciju za pranje manje količine posuđa ili čaša smeštenih na donji stalak.</p> <p> Kada izaberete Lower postavite sudove, čaše, itd. samo na donji stalak. Mašina za pranje sudova neće prati sudove postavljene na gornji stalak.</p> <p>Biranje opcije Lower smanjuje i vreme ciklusa i količinu potrošene energije.</p>
5	Higijena	Pritisnite dugme Hygiene za najbolje čišćenje Vaše mašine za pranje sudova. Na završnom ispiranju mašina se zagreje do 67 °C i zadržava ovu temperaturu nekoliko minuta. Ova je funkcija dostupna u svim programima osim kod Brzog pranja (Quick Wash) i Pretpranja (Pre Wash).
6	Multi tab	Dugme za odabir opcije Multi tap , kojoj je osim Multi tap tablete, potrebna so i tečnost za ispiranje. Ova se opcija može koristiti u svim programima osim Automatskog pranja (Auto) Brzog pranja (Quick Wash) i Pretpranja (Pre Wash).

Delovi i funkcije

<p>7 Kontrolna brava</p>	<p>Ova Vam opcija omogućava da zaključate dugmiće na kontrolnoj tabli tako da deca ne mogu slučajno uključiti mašinu za pranje sudova pritiskom dugmića. Kako biste otključali i zaključali dugmiće na kontrolnoj tabli, držite pritisnute dugmiće Control lock tri sekunde.</p>
<p>8 Indikator</p>	<p>Ukoliko indikatori Rinse Refill ili Salt Refill svetle, to znači da tečnost za ispiranje ili so treba dopuniti.</p> <p> Delay start Indikator</p> <ul style="list-style-type: none"> Ukoliko indikator „Delay start” svetli, to znači da treba da izaberete opciju „Delay start”. <p> Rinse Refill Indikator</p> <ul style="list-style-type: none"> Ukoliko indikator „Rinse Refill” svetli, to znači da mašini za pranje sudova nedostaje tečnost za ispiranje i da ju je potrebno dopuniti. <p> Salt Refill Indikator</p> <ul style="list-style-type: none"> Ukoliko indikator „Salt Refill” svetli, to znači da mašini za pranje sudova nedostaje soli i da ju je potrebno dopuniti.
<p>9 Displej</p>	<p>Prikazuje preostalo vreme, kôd greške ili vreme odloženog uključivanja</p>
<p>10 Odloženo uključivanje</p>	<p>Pritisnite ovo dugme da biste podesili sate za odloženo pranje. Možete odložiti početak pranja najviše za 24 sata. Jedno pritiskanje ovog dugmeta odlaže početak pranja za jedan sat.</p>
<p>11 Uključivanje</p>	<p>Kako biste uključili ciklus, pritisnite dugme Start pre zatvaranja vrata. *Resetovanje : Kako biste poništili trenutni ciklus i iscedili vodu iz mašine za pranje sudova, pritisnite i držite dugme Start tri sekunde. Kada se mašina za pranje sudova resetuje, izaberite ciklus i opciju, a zatim pritisnite Start kako biste restartovali mašinu za pranje sudova.</p>

 Možete izabrati opcije (**Multi tab, Half load, Delay, Hygiene**) pre nego što ciklus počne.

 Da biste sprečili da tabla osetljiva na dodir izgubi svoju osetljivost, sledite ova uputstva:

- Dodirnite centar svake mini-tastature jednim prstom. Nemojte gurati.
- Redovno čistite površinu kontrolnog senzora mekom, vlažnom krpom.
- Pazite da ne dodirujete više od jedne dodirne mini-tastature u isto vreme, osim ako to nije u skladu sa uputstvima.

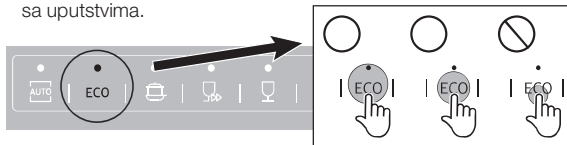

DISPLEJI

DW60M6050F*/DW60M6051F*/DW60M6040F*
 DW60M6050U*/DW60M6051U*/DW60M6040U*
 DW60M6050S*/DW60M6051S*/DW60M6040S*

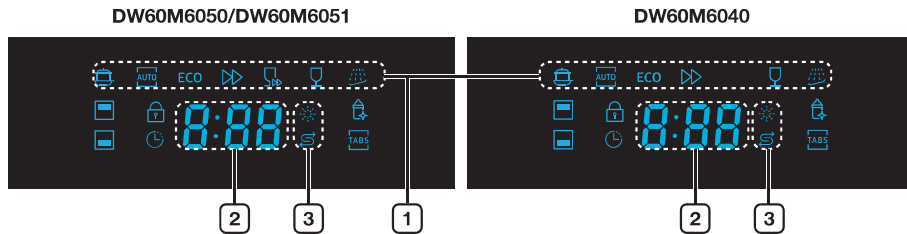

1	Ikone programa	Pritisnite dugme Program kako biste izabrali neki od programa.
	Intenzivno	Teško zaprljane stvari uključuju šerpe i tiganje
	Automatsko pranje	Blago do veoma zaprljani predmeti za svakodnevnu upotrebu, automatsko otkrivanje količine zaprljanosti.
ECO	EKO	Normalno zaprljani predmeti za svakodnevnu upotrebu, sa smanjenom potrošnjom električne energije i vode.
	Ekspres	Normalno svakodnevno korišćeni predmeti, s kratkim trajanjem ciklusa.
	Brzo pranje	Blago zaprljani predmeti s vrlo kratkim trajanjem ciklusa. (DW60M6050/DW60M6051)
	Delikatno	Malo zaprljani delikatni predmeti.
	Pretpranje	Ispiranje hladnom vodom za uklanjanje prljavštine pre pokretanja drugog programa.
2	Displej	Prikazuje preostalo vreme, kôd greške ili vreme odloženog uključivanja.
3	Indikatori za dopunu	Ukoliko indikatori „Rinse Refill” ili „Salt Refill” svetle, to znači da tečnost za ispiranje ili so treba dopuniti.
	Indikator za dopunu tečnosti za ispiranje	Ukoliko indikatori „Rinse Refill” ili „Salt Refill” svetle, to znači da tečnost za ispiranje ili so treba dopuniti. Kako biste dopunili rezervoar za ispiranje, pogledajte odeljak „Kada dopuniti dispenser za tečnost za ispiranje” na stranici 22 .
	Indikator za dopunu soli	Ukoliko indikator „Salt Refill” svetli, to znači da mašini za pranje sudova nedostaje soli i da ju je potrebno dopuniti. Kako biste dopunili rezervoar za so, pogledajte odeljak „Ubacivanje soli u omekšivač” na stranici 20 .

Delovi i funkcije

DW60M6050BB/DW60M6040BB

DW60M6050



DW60M6040



1	Ikone programa	Pritisnite dugme Program kako biste izabrali neki od programa.
	Automatsko pranje	Blago do veoma zaprljani predmeti za svakodnevnu upotrebu, automatsko otkrivanje količine zaprljanosti.
ECO	EKO	Normalno zaprljani predmeti za svakodnevnu upotrebu, sa smanjenom potrošnjom električne energije i vode.
	Intenzivno	Teško zaprljane stvari uključuju šerpe i tiganje
	Brzo pranje	Blago zaprljani predmeti s vrlo kratkim trajanjem ciklusa. (DW60M6050/DW60M6051)
	Delikatno	Malo zaprljani delikatni predmeti.
	Ekspres	Normalno svakodnevno korišćeni predmeti, s kratkim trajanjem ciklusa.
	Pretpranje	Ispiranje hladnom vodom za uklanjanje prljavštine pre pokretanja drugog programa.
2	Indikatori za dopunu	Ukoliko indikatori „Rinse Refill” ili „Salt Refill” svetle, to znači da tečnost za ispiranje ili so treba dopuniti.
	Indikator za dopunu soli	Ukoliko indikator „Salt Refill” svetli, to znači da mašini za pranje sudova nedostaje soli i da ju je potrebno dopuniti. Kako biste dopunili rezervoar za so, pogledajte odeljak „Ubacivanje soli u omekšivač” na stranici 20 .
	Indikator za dopunu tečnosti za ispiranje	Ukoliko indikatori „Rinse Refill” ili „Salt Refill” svetle, to znači da tečnost za ispiranje ili so treba dopuniti. Kako biste dopunili rezervoar za ispiranje, pogledajte odeljak „Punjenje rezervoara za tečnost za ispiranje” na stranici 22 .
	Indikator za odloženo uključivanje	Ukoliko indikator „Delay start” svetli, to znači da treba da izaberete opciju „Delay start”.
3	Displej	Prikazuje preostalo vreme, kôd greške ili vreme odloženog uključivanja.

Korišćenje deterdženta i omekšivača za vodu

REŽIM RADA OMEKŠAVANJE VODE (POSTAVLJANJE NIVOVA TVRDOĆE VODE)

Mašina za pranje sudova napravljena je tako da omogući prilagođavanje količine soli koja se troši na osnovu tvrdoće korišćene vode. Ovo je namenjeno optimizaciji nivoa potrošene soli. Kako biste podesili potrošnju soli, nastavite kao što je naznačeno ispod:

1. Uključite uređaj;
2. Pritisnite dugme **Pre Wash** i držite pritisnuto više od 5 sekundi kako bi podešeni model omekšivača vode počeo s radom u roku od 60 sekundi nakon uključivanja uređaja;
- Pritisnite dugme **Pre Wash** kako biste izabrali odgovarajući set prema lokalnom okruženju; setovi će se menjati sledećim redom: H1 → H2 → H3 → H4 → H5 → H6; Preporučuje se prilagođavanje u skladu sa sledećom tabelom.
* Fabričko podešavanje: H3 (EN 50242)
3. Sačekajte 5 sekundi da se podešavanje modela završi.

TVRDOĆA VODE				Položaj birača	Potrošnja soli (gram/ciklus)
° dH	° fH	° Klark	mmol/l		
0-5	0-9	0-6	0-0,94	H1	0
6-11	10-20	7-14	1,0-2,0	H2	9
12-17	21-30	15-21	2,1-3,0	H3	12
18-22	31-40	22-28	3,1-4,0	H4	20
23-34	41-60	29-42	4,1-6,0	H5	30
35-55	61-98	43-69	6,1-9,8	H6	60

-  1 dH (nemački stepen) = 0,178 mmol/l
1 Klark (britanski stepen) = 0,143 mmol/l
1 fH (francuski stepen) = 0,1 mmol/l

-  Obratite se lokalnom vodovodu za informacije o tvrdoći vode.

OMEKŠIVAČ VODE

Tvrdoća vode varira od mesta do mesta. Ako se u mašini za pranje sudova koristi tvrda voda, mogu se pojaviti naslage na sudovima i priboru za jelo. Uređaj je opremljen posebnim omekšivačem koji koristi so posebno napravljenu da eliminiše kreč i minerale iz vode.

[Naslage na priboru za jelo]



Korišćenje deterdženta i omekšivača za vodu

UBACIVANJE SOLI U OMEKŠIVAČ

Uvek koristite so namenjenu za korišćenje u mašini za pranje sudova. Posuda za so nalazi se ispod donjeg stalka i treba je puniti na sledeći način:

⚠ PAŽNJA

- Koristite samo specijalnu so za upotrebu u mašinama za pranje sudova. Sve druge vrste soli koje nisu posebno pravljene za upotrebu u mašini za pranje sudova, posebno kuhinjska so, oštetiće omekšivač vode. U slučaju štete prouzrokovane korišćenjem neprikladne soli, proizvođač ne daje nikakvu garanciju niti odgovara za bilo kakvu nanetu štetu.
 - Napunite solju pre početka jednog od programa za pranje. Ovo će sprečiti bilo kakva zrna soli ili slane vode, koja su možda rasparčana, da se talože na dnu mašine, što može prouzrokovati koroziju.
 - Nakon prvog ciklusa pranja, lampica na kontrolnoj tabli se gasi.
1. Uklonite donju korpu, a zatim odvijte i uklonite poklopac iz posude za so.

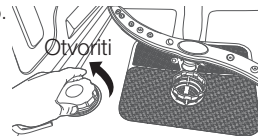

2. Ako prvi put punite posudu, napunite 2/3 zapremine vodom (oko 1 litar).

3. Postavite kraj levka (obebeđeno) u rupu i unesite oko 1,5 kg soli. Normalno je da mala količina vode izlazi iz posude za so.

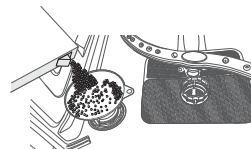

4. Pažljivo zavrnite poklopac.

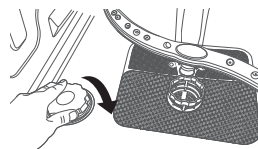

- 5 Signalna lampica za so obično se isključuje nakon što se posuda za so napuni.

- Posuda za so mora biti ponovo napunjena kada se upali signalna lampica za so na kontrolnoj tabli. Iako je posuda za so dovoljno napunjena, indikatorska lampica možda se neće isključiti sve dok se so potpuno ne rastvori. Ako na kontrolnoj tabli nema signalne lampice za so, možete proceniti kada da ubacite so u omekšivač na osnovu ciklusa koji je mašina za pranje sudova koristila.
- Ako se velika količina soli prospe po mašini za pranje sudova, pokrenite program za pretpranje da biste smanjili prosipanje.

KORIŠĆENJE DETERDŽENTA

Svi ciklusi mašine za pranje sudova zahtevaju deterdžent u odeljku za deterdžent. Dodajte tačnu količinu deterdženta za izabrani ciklus kako biste osigurali najbolji rad mašine.

- ⚠ **OPREZ:** Koristite samo deterdžent za pranje sudova. Običan deterdžent stvara previše pene, što može smanjiti učinak mašine za pranje sudova ili prouzrokovati kvar.
- ⚠ **UPOZORENJE:** Nemojte gutati deterdžent za mašinu za pranje sudova. Izbegavajte udisanje dima. Deterdžent za mašine za pranje sudova sadrži iritante i kaustične hemikalije koji mogu izazvati respiratorne bolesti. Ako ste progutali deterdžent za mašinu za pranje sudova ili udisali dim, odmah potražite medicinsku pomoć.
- ⚠ **UPOZORENJE:** Deterdžent za pranje sudova držite van domašaja dece.

Punjenje dispensera za deterdžent

1. Otvorite dispenser za deterdžent tako što ćete pritisnuti poklopac za otvaranje deterdženta.

 Poklopac je uvek otvoren na kraju ciklusa pranja sudova.

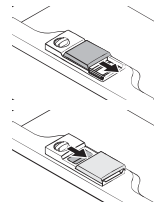

2. Dodajte preporučenu količinu deterdženta u pregradu za glavni deterdžent.

3. Zatvorite poklopac tako što ćete ga pomeriti ulevo, a zatim ga pritisnuti.

 Ne postoji odvojeno dugme koje je određeno za upotrebu deterdženata u tabletama.

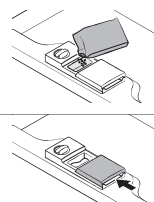

4. Za bolji rezultat čišćenja, posebno ako imate veoma prljave sudove, dodajte malu količinu (oko 8 g) deterdženta na vrata. To će delovati u fazi pretpranja.

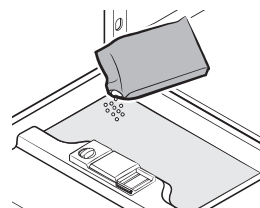

Korišćenje deterdženta i omekšivača za vodu

KORIŠĆENJE DETERDŽENTA

Punjenje rezervoara za tečnost za ispiranje

Kada indikator „Rinse Refill” svetli na kontrolnoj tabli, dodajte tečnost za ispiranje. Vaša mašina za pranje sudova napravljena je da koristi samo tečno sredstvo za ispiranje. Upotrebom praškastog sredstva za ispiranje zaglavite otvore rezervoara i prouzrokovati kvar mašine za pranje sudova.

Sredstvo za ispiranje poboljšava učinak sušenja mašine za pranje sudova.

! **OPREZ:** Nemojte dodavati deterdžent u rezervoar za tečnost za ispiranje

1. Skinite poklopac rezervoara za tečnost za ispiranje okrećući ga u pravcu suprotnom od pravca kretanja kazaljki na satu.
- Dodavanje tečnosti za ispiranje uz deterdžent u tabletama poboljšaće učinak sušenja.

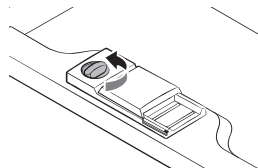

2. Napunite rezervoar za tečnost za ispiranje tečnošću za ispiranje.

Koristite otvor za gledanje prilikom punjenja rezervoara za tečnost za ispiranje.

! **OPREZ:** Nemojte puniti rezervoar iznad indikatora za maksimalan nivo količine sredstva. Prekomerna količina tečnosti za ispiranje može da se prelije tokom ciklusa pranja.

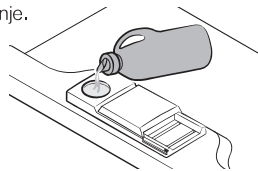

3. Okrenite točkić indikatora za tečnost za ispiranje na broj između 1 i 6. Što je broj veći to mašina za pranje sudova koristi više tečnosti za ispiranje. Ako ne možete lako okretati točkić za tečnost za ispiranje, pokušajte da ga okrenete novčićem.
4. Zatvorite poklopac rezervoara za tečnost za ispiranje okrećući ga u pravcu kretanja kazaljki na satu.

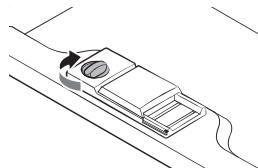

KAKO KORISTITI OPCIJU MULTI TAP

Vaša mašina za pranje sudova ima opciju Multi tap, kojoj ne treba ni so ni tečnost za ispiranje, već tableta 3 u 1. Ova opcija može se izabrati samo na intenzivnom ili EKO programu.

 Postavka Multi tap je samo za upotrebu sa Multi tap tabletama. Ako koristite Multi tap tabletu bez ove opcije, uređaj neće raditi najbolje što može.

1. Postavite Multi tap tabletu u posudu, a zatim pokrenite opciju Multi tap.
2. Zatvorite poklopac i pritisnite dok ne legne u ležište.

 Kada koristite kompaktne kombinovane deterdžente za Multi tap, proverite da li se poklopac može ispravno zatvoriti.

 **PAŽNJA:** Držite sve deterdžente na sigurnom mestu van domašaja dece. Uvek dodajte deterdžent u dispenser pre početka rada mašine za pranje sudova.



Punjenje stalaka mašine za pranje sudova

Za najefikasniji rad mašine za pranje sudova, pratite ove smernice za punjenje. Karakteristike i izgled stalaka za korpe za pribor za jelo mogu se razlikovati od modela do modela.

⚠ Vodite računa i pre i posle punjenja stalaka mašine.

Uklonite sve veće količine ostataka hrane. Nije potrebno ispirati sudove vodom. Stavite predmete u mašinu za pranje sudova prema sledećem redosledu:

1. Predmeti kao što su šolje, čaše, šerpe, tiganji i drugo postavljaju se okrenuti naopako.
 2. Zakrivljeni predmeti, ili oni sa udubljenjima, treba da se postave pod uglom tako da voda može da otiče.
 3. Treba da su postavljeni sigurno tako da se ne mogu prevnuti.
 4. Treba da su postavljeni tako da ne sprečavaju rotiranje prskalice tokom pranja.
- Veoma male predmete ne treba prati u mašini za pranje sudova jer lako mogu ispasti iz stalaka.

✍ Uklanjanje sudova

Da biste sprečili kapanje vode iz gornje korpe u donju, preporučujemo da prvo ispraznite donju korpu, a zatim gornju.

PUNJENJE GORNJE KORPE

Gornja korpa je dizajnirana za držanje delikatnih i lakših posuda kao što su čaše, šolje za kafu ili čaj i zdelice, kao i tanjiri, sitne činije (ako nisu previše prljave).

Postavite sudove i šerpe tako da se ne mogu pomeriti prskanjem vode. Čaše, šolje i činije uvek postavljajte okrenute naopako.

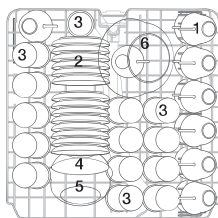

DW60M6050

DW60M6051

(Postavka od 14 mesta)

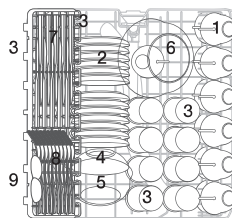

DW60M6040

(Postavka od 13 mesta)



Šolje

Zdelice



Čaše



Mala činija za serviranje



Srednja činija za serviranje



Velike činije za serviranje



Noževi



Viljuške



Kašike

Podešavanje gornje korpe

Visina gornje korpe može se podesiti kako bi se stvorilo više prostora za veliki pribor i na gornjoj i na donjoj korpi.

1. Kako biste spustili gornju korpu, pritisnite ručice „A“ koje se nalaze na levoj i desnoj strani gornje korpe i istovremeno gurnite gornju korpu nadole.
2. Kako biste podigli gornju korpu, samo je povucite naviše bez korišćenja ručica.

⚠ OPREZ: Preporučujemo podešavanje visine gornje korpe pre nego što u nju stavite sudove. Ako podešavate korpu nakon postavljanja posuda, možete ga oštetiti .

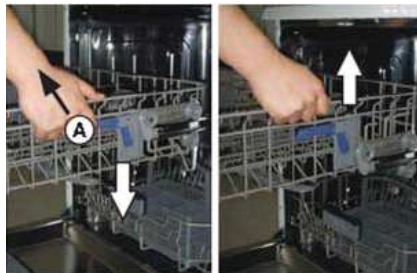

Na donji položaj

Na gornji položaj

Punjenje stalaka mašine za pranje sudova

PUNJENJE DONJE KORPE

Preporučujemo da stavite velike predmete koji se najteže čiste na donji stalak: šerpe, tiganje, poklopce, sudove i činije za posluživanje, kao što je prikazano na slici na desnoj strani.

Poželjno je postaviti posude za posluživanje i poklopce na bočnu stranu stalaka kako bi se izbeglo blokiranje rotacije gornje prskalice. Šerpe, činije za posluživanje i slično uvek moraju biti postavljene na vrhu.

Duboke šerpe treba postaviti pod uglom kako bi voda mogla da otiče.

Funkcija donjeg stalaka omogućava sklapanje redova tako da se mogu postaviti veće posude ili više njih.

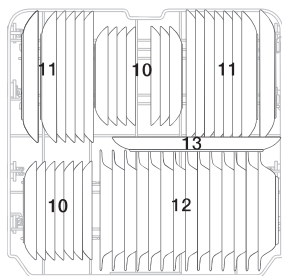

DW60M6050
DW60M6051
(Postavka od 14 mesta)

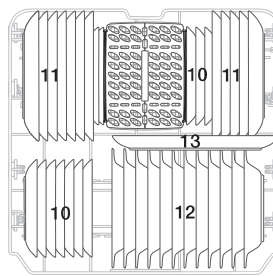

DW60M6040
(Postavka od 13 mesta)



Sudovi za desert



Tanjiri za večeru



Činije za supu



Ovalni tanjir

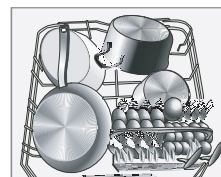

Na policu treba postaviti duge predmete, pribor za jelo, posude za serviranje salata i velike noževe tako da ne ometaju rotaciju prskalice.

SKLAPANJE ŠILJAKA DONJE KORPE

Za bolje postavljanje šerpi i tiganja, šiljci se mogu sklapati i/ili ukloniti kao što je prikazano na slici ispod.

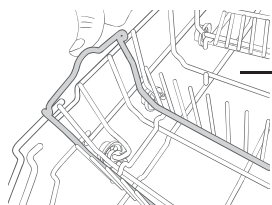

DW60M6050
DW60M6051

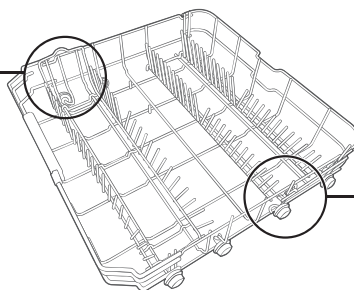







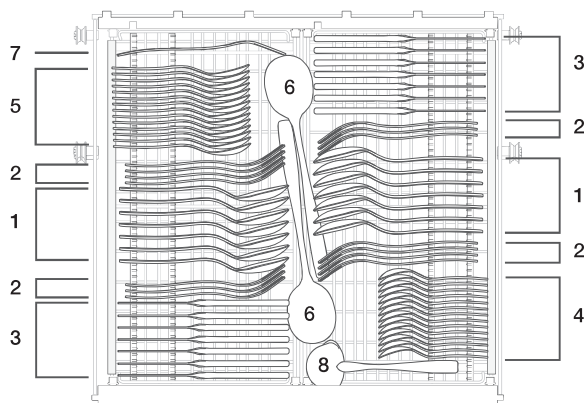

DW60M6050
DW60M6051
DW60M6040

POSUDA ZA PRIBOR ZA JELO (ESCAJG)

Escajg treba staviti u posudu za pribor za jelo s ručkama na dnu: Kutlače treba staviti pojedinačno u odgovarajuće slotove, a naročito dugačak pribor treba staviti u horizontalni položaj, na prednju stranu gornje korpe.

DW60M6050**/DW60M6051**



1 Kašike		5 Kašike za desert	
2 Viljuške		6 Kašike za serviranje	
3 Noževi		7 Viljuške za serviranje	
4 Kafene kašičice		8 Kutlače za sos	









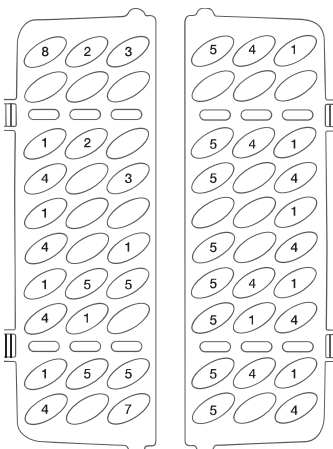
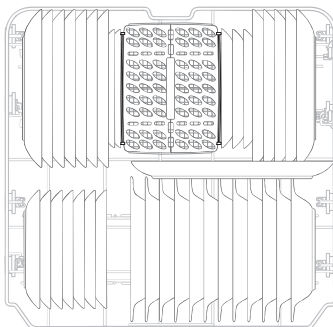

⚠ UPOZORENJE

- Nemojte dozvoliti da ijedan predmet prođe kroz dno.
- Uvek postavljajte oštre predmete tako da oštrice budu okrenute nadole!

Punjenje stalaka mašine za pranje sudova

DW60M6040**



1	Kašike		5	Kašike za desert	
2	Viljuške		6	Kašike za serviranje	
3	Noževi		7	Viljuške za serviranje	
4	Kafene kašičice		8	Kutlače za sos	





⚠ UPOZORENJE

- Nemojte dozvoliti da bilo koji predmet prođe kroz dno.
- Uvek ostavljajte oštre predmete tako da oštrice budu okrenute nadole!

ZA PRANJE PRIBORA ZA JELO/SUDOVA U MAŠINI ZA PRANJE

Nije pogodno	Pogodnost ograničena
<p>Plastični predmeti koji nisu otporni na toplotu. Stariji pribor za jelo s lepljenim delovima koji nisu otporni na visoke temperature. Vezani predmeti za jelo ili posuđe. Predmeti od kalaja ili bakra, čaše od olovnog kristala. Čelični predmeti podložni rđanju. Drveni tanjiri. Predmeti izrađeni od sintetičkih vlakana.</p>	<p>Neke vrste čaša mogu izgubiti sjaj nakon velikog broja pranja. Srebrni i aluminijumski delovi mogu izgubiti boju tokom pranja. Glazirane šare mogu nestati ako se često peru u mašini.</p>

-  Nemojte pokušavati da operete predmete zaprijane pepelom od cigareta, voskom za sveće, lakom ili farbom. Ako kupujete nove sudove, proverite da li su pogodni za pranje u mašini.
-  Molimo vas da ne preopterećujete mašinu za pranje sudova. Postoji prostor samo za 12 standardnih posuda. Nemojte koristiti sudove koji nisu pogodni za mašine za pranje sudova. Ovo je važno za dobre rezultate i za razumnju potrošnju energije.

Prilikom postavljanja sudova i pribora za jelo

Sudovi i pribor za jelo ne smeju ometati rotaciju prskalica.
Postavite šuplje predmete, kao što su šolje, čaše, šerpe i slično sa otvorom prema dole tako da voda ne može da se skuplja u posudi ili na dnu.

-  Sudovi i pribor za jelo ne smeju biti postavljeni jedan u drugom, niti smeju pokrivati jedni druge
 - Da ne bi došlo do oštećenja čaša, one se ne smeju dodirivati.
 - Stavite velike predmete koji se najteže čiste u donji stalak.
 - Gornji stalak dizajniran je za držanje delikatnih i lakših posuda kao što su čaše i šolje za kafu ili čaj.

-  **PAŽNJA**
Dugački noževi koji su postavljeni uspravno predstavljaju potencijalnu opasnost!
Dugački i/ili oštri predmeti pribora za jelo, kao što su noževi za rezbarenje, moraju biti postavljeni horizontalno u gornju korpu.

Oštećenje stakla i drugih posuda.

Mogući uzroci	Predloženo rešenje
<ul style="list-style-type: none"> • Tip stakla ili proizvodnog procesa. Hemijski sastav deterdženta. • Temperatura vode i trajanje programa za pranje sudova. 	<ul style="list-style-type: none"> • Koristite stakleno ili porcelansko posuđe koje je od strane proizvođača označeno kao pogodno za pranje u mašini. • Koristite blagi deterdžent koji je opisan kao odgovarajući za datu vrstu posuđa. Ako je potrebno, potražite dodatne informacije od proizvođača deterdženta. • Izaberite program sa što nižom temperaturom. • Da biste sprečili oštećenja, izvadite staklo i pribor za jelo iz mašine za pranje sudova što je pre moguće nakon što se program završi.

Programi pranja

UKLJUČIVANJE UREĐAJA

Pokretanje ciklusa pranja

1. Izvucite i donju i gornju korpu, postavite sudove i vratite ih nazad.
Preporučljivo je prvo napuniti donju korpu, a zatim gornju (pogledajte odeljak „Punjenje stalaka mašine za pranje sudova”).
2. Sipajte deterdžent (pogledajte odeljak „Korišćenje deterdženta i omekšivača za vodu”).
3. Ubacite utikač u utičnicu. Napajanje je 220–240 V ~, 50 Hz, specifikacija utičnice je 10 A 250 VAC. Uverite se da je dovod vode uključen na odgovarajući pritisak.
4. Zatvorite vrata, pritisnite dugme **Power** da uključite mašinu.



Kada se vrata sasvim zatvore, treba da se čuje klik. Kada se pranje završi, možete isključiti prekidač pritiskom na dugme **Power**.

PROMENA PROGRAMA

Pretpostavka:

1. Ciklus koji je u toku može se menjati samo ako radi kratko vreme. U suprotnom, deterdžent je možda već ispušten, a uređaj je možda već ispuštao vodu za pranje.
U tom slučaju, dispenser za deterdžent mora biti dopunjen (pogledati odeljak „Punjenje dispensera za deterdžent”).
2. Pritisnite dugme **Power** ili **Reset** i držite pritisnuto tri sekunde kako biste prekinuli program, a zatim ga ponovo uključite i nakon toga možete promeniti program na ciklus koji želite.



Ukoliko otvorite vrata tokom pranja, mašina će se zaustaviti. Svetlo za program prestaće da trepće, a zvučni signal će pištati svaki minut osim ako ne zatvorite vrata. Nakon što zatvorite vrata, mašina će automatski nastaviti s radom nakon 3 sekunde.

Ako Vaš model ima prekinutu memorijsku funkciju, mašina će završiti odabrani program nakon isključivanja.

Dodavanje posuđa

Zaboravljeni sudovi mogu se dodati u bilo koje vreme pre nego što se otvori dispenser za deterdžent.

1. Malo otvorite vrata da biste zaustavili pranje.
2. Nakon što prskalice prestanu da rade, možete potpuno otvoriti vrata.
3. Dodajte zaboravljeno posuđe.
4. Zatvorite vrata i mašina za pranje sudova nastaviće s radom nakon deset sekundi.



UPOZORENJE: Opasno je otvarati vrata tokom pranja jer Vas topla voda može opeći. Ako se vrata otvore dok mašina za pranje sudova radi, aktivira se sigurnosni mehanizam i ciklus se zaustavlja.

NA KRAJU CIKLUSA PRANJA

Kada se završi radni ciklus, zvučni signal mašine za pranje sudova uskoro će zapištati, a zatim se zaustaviti. Na displeju se pojavljuje „0“, samo u ovom slučaju je program završio s radom.

1. Isključite mašinu za pranje sudova pritiskom na dugme **Power**.
2. Isključite slavinu za vodu!

⚠ Pažljivo otvorite vrata. Vruća para može da izađe kada se vrata otvore!

- Vrući sudovi su osetljivi na udarce. Posuđe treba ostaviti da se ohladi oko 15 minuta pre uklanjanja iz uređaja.
- Otvorite vrata mašine za pranje sudova, ostavite ih otvorena i sačekajte par minuta pre uklanjanja posuđa. Na taj način će posuđe biti hladnije a sušenje će biti poboljšano.
- Uklanjanje sudova iz mašine za pranje sudova.



Normalno je da je mašina za pranje sudova mokra unutra. Prvo ispraznite donju korpu, a zatim gornju. Ovo će sprečiti da voda kaplje iz gornje korpe na posude u donjoj korpi.

TABELA CIKLUSA PRANJA

DW60M6050**/DW60M6051**/DW60M6040**

Program	Opis ciklusa	Deterđžent (Prepranje/Glavno pranje) (g)	Vreme rada (min)	Struja (kWh)	Voda (ℓ)
Intenzivno	Prepranje (50 °C)	5/30	175	1,6	17,5
	Pranje (60 °C)				
	Ispiranje				
	Ispiranje (70 °C)				
	Sušenje				
Intenzivno + Higijena	Prepranje (50 °C)	5/30	200	1,65	17,5
	Pranje (60 °C)				
	Ispiranje				
	Ispiranje (70 °C)				
	Sušenje				
EKO *	Prepranje	5/30	225	0,93	10,5
	Prepranje (50 °C)				
	Ispiranje (55 °C)				
	Sušenje				
EKO + Higijena	Prepranje	5/30	235	1,1	10,5
	Prepranje (50 °C)				
	Ispiranje (60 °C)				
	Sušenje				
Delikatno	Prepranje	5/30	130	0,9	13
	Pranje (40 °C)				
	Ispiranje				
	Ispiranje (60 °C)				
Delikatno + Higijena	Prepranje	5/30	140	1,0	13
	Pranje (40 °C)				
	Ispiranje				
	Ispiranje (65 °C)				
	Sušenje				

Programi pranja

Program	Opis ciklusa	Deterđent (Pretpranje/Glavno pranje) (g)	Vreme rada (min)	Struja (kWh)	Voda (l)
Ekspres	Pretpranje (50 °C)	5/30	60	1,15	10
	Pranje (60 °C)				
	Ispiranje (60 °C)				
	Sušenje				
Ekspres + Higijena	Pretpranje (50 °C)	5/30	80	1,25	10
	Pranje (60 °C)				
	Ispiranje (65 °C)				
	Sušenje				
Brzo pranje (DW60M6050**/ DW60M6051**)	Pranje (45 °C)	25	30	0,75	11
	Ispiranje (50 °C)				
	Ispiranje (55 °C)				
Automatsko	Pretpranje (45 °C)	5/30	150	0,9-1,3	11-15
	Automatsko (45–55 °C)				
	Ispiranje				
	Ispiranje (65 °C)				
	Sušenje				
Pretpranje	Pretpranje	/	15	0,02	4



* EN 50242: Ovaj program je probni ciklus. Informacije za ispitivanje uporedivosti u skladu sa EN 50242, kako sledi:

- Kapacitet: Postavka od 12 mesta
- Pozicija gornje korpe: na donjem položaju
- Postavka ispiranja: 4



Vreme pranja zavisi od pritiska i temperature isporučene vode.



Brzo pranje: Ne preporučuje se kontinuirana upotreba ciklusa brzog pranja u dužem vremenskom periodu. Ovo može smanjiti učinak omekšivača vode.

Čišćenje i briga o uređaju

ČIŠĆENJE FILTERA

Sistem filtera

Radi veće pogodnosti, postavili smo pumpu za odvod i sistem za filtriranje tako da lako možete da ih dohvatite. Postoje tri komponente sistema za filtriranje: glavni filter, grubi filter i fini filter.

- 1. Glavni filter:** Čestice hrane i prljavštine zarobljene ovim filterom pretvaraju se u prah pomoću specijalnog mlaza na donjoj prskalici i ispiraju se u odvod.
- 2. Grubi filter:** Veći predmeti, kao što su komadići kostiju ili stakla, koji mogu zagušiti odvod, zarobljeni su u grubom filteru. Kako biste uklonili parče hrane koja ostane u ovom filteru, nežno stisnite jezičke na vrhu ovog filtera i podignite ga.
- 3. Fini filter:** Ovaj filter zadržava ostatke prljavštine i hrane u području dna okna i sprečava ih da se talože na posudu tokom ciklusa.

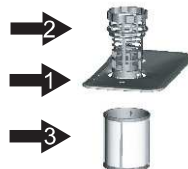

⚠ PAŽNJA: Ne stavljajte fini filter naopako.

Komplet filtera

Za najbolji učinak i rezultate, komplet filtera treba očistiti. Filter efikasno uklanja čestice hrane iz vode za pranje, omogućavajući recirkulaciju tokom ciklusa.

Iz tog razloga, dobro je ukloniti veće čestice hrane zarobljene u filteru nakon svakog ciklusa pranja ispiranjem polukružnog filtera i čaše tekućom vodom. Da biste uklonili komplet filtera, okrenite ga u smeru suprotnom od kazaljki na satu i podignite ga. Čitav komplet filtera treba redovno čistiti.

Kako biste očistili grubi i fini filter, koristite četku za čišćenje. Zatim vratite čitav sklop u mašinu za pranje sudova, pozicionirajući ga na svoje mesto, pritiskom nadole, okrećući ga u smeru kazaljki na satu.



Mašina za pranje sudova nikada se ne sme koristiti bez filtera. Nepravilna zamena filtera može smanjiti učinak uređaja i oštetiti posuđe i pribor za jelo.

⚠ UPOZORENJE: Nikada nemojte uključivati mašinu za pranje sudova da radi bez filtera. Kada čistite filtere, nemojte ih oštetiti. U suprotnom filteri ne mogu da proizvode predviđeni učinak i može doći do loših rezultata pranja ili do oštećenja unutrašnjih delova.

Čišćenje i briga o uređaju

ČIŠĆENJE PRSKALICA

Potrebno je redovno čistiti prskalice jer hemikalije čvrste vode mogu zapušiti mlaznice i ležajeve prskalice. Kako biste uklonili srednju prskalicu, držite maticu i okrenite prskalicu u smeru kretanja kazaljki na satu. Kako biste uklonili donju prskalicu, povucite prskalicu nagore. Operite ruke sapunom u toploj vodi i koristite mekanu četku za čišćenje mlaznica. Zamenite ih nakon temeljnog ispiranja.



ČIŠĆENJE VRATA

Kako biste očistili ivicu oko vrata, koristite samo meku, toplu, vlažnu krpu. Takođe, nikad ne upotrebljavajte abrazivna sredstva za čišćenje ili struganje na spoljnim površinama jer će oštetiti finu obradu. Neki ubrusi mogu takođe ogrebat i ostaviti tragove na površini.

⚠ UPOZORENJE: Nikada nemojte koristiti sprej za čišćenje kako biste očistili panele vrata jer bi to moglo oštetiti bravu i električne komponente. Ne preporučuje se upotreba abrazivnog sredstva, kao ni nekih vrsta ubrusa zbog rizika od grebanja ili ostavljanja tačaka na površini od nerđajućeg čelika.

BRIGA O MAŠINI ZA PRANJE SUDOVA

Za čišćenje kontrolnog panela koristite vlažnu krpu, a zatim ga temeljito osušite. Kako biste očistili spoljašnjost, koristite dobar vosak za poliranje.

Nikada nemojte koristiti oštre predmete, one koji mogu ostaviti ogrebotine ili oštre čistače na bilo kom delu mašine za pranje sudova.

ZAŠTITA PROTIV ZAMRZAVANJA

Ako ostavljate mašinu za pranje sudova u nezagrejanoj prostoriji tokom zime:

1. Isključite mašinu za pranje sudova iz struje.
2. Isključite dovod vode i ulaznu cev za vodu iz vodnog ventila.
3. Ispraznite vodu iz ulazne cevi i vodnog ventila. (Koristite posudu za vodu)
4. Ponovo uključite ulaznu cev za vodu na vodni ventil.
5. Uklonite filter sa dna i upotrebite sander da pokupite vodu.

KAKO ODRŽAVATI MAŠINU ZA PRANJE SUDOVA

- **Nakon svakog pranja**
Nakon svakog pranja, isključite dovod vode i ostavite vrata blago otvorena tako da vlaga i mirisi ne ostanu zarobljeni unutra.
- **Izvadite utikač**
Pre čišćenja ili održavanja, uvek izvadite utikač iz utičnice.
- **Bez rastvarača ili abrazivnog čišćenja**
Za čišćenje spoljašnjih i gumenih delova mašine za pranje sudova, nemojte koristiti rastvarače niti abrazivna sredstva za čišćenje. Koristite samo tkaninu, sapun i toplu vodu. Kako biste uklonili fleke ili mrlje s površine unutrašnjosti mašine, koristite vlažnu krpu i malo belog sirćeta ili proizvod za čišćenje napravljen specijalno za mašine za pranje sudova.
- **Kada odlazite na odmor**
Kada odlazite na odmor, preporučuje se da pustite ciklus pranja s praznom mašinom za pranje sudova, a zatim da izvadite utikač iz utičnice, isključite dovod vode i ostavite vrata uređaja blago otvorena. Ovo će pomoći zaptivkama da traju duže i sprečice stvaranje mirisa u uređaju.
- **Pomeranje uređaja**
Ako se uređaj mora pomerati, pokušajte da ga držite u vertikalnom položaju. Ako je neophodno, može se postaviti i na zadnju stranu.
- **Zaptivke**
Jedan od faktora koji izaziva neprijatne mirise u mašini za pranje sudova jeste hrana koja ostaje zarobljena u zaptivkama. Periodično čišćenje vlažnim sunđerom sprečice da se to desi.

Podešavanje mašine za pranje sudova



UPOZORENJE: Opasnost od strujnog udara

Pre nego što montirate mašinu za pranje sudova, isključite struju.

U suprotnom može doći do smrti ili strujnog udara.

PAŽNJA: Instalaciju cevi i električnih uređaja treba da obave profesionalci.

O povezivanju struje

PAŽNJA, za ličnu bezbednost:
NEMOJTE KORISTITI PRODUŽNI KABL ILI ADAPTER SA OVIM UREDAJEM.
NI POD KOJIM OKOLNOSTIMA NEMOJTE ISEĆI ILI UKLONITI TREĆE UZEMLJENJE IZ
KABLA ZA NAPAJANJE.

Električni zahtevi

- 220–240 V~, 50 Hz osigurač ili prekidač kola.
- Pojedinačno gransko kolo koje služi Vašoj mašini za pranje sudova.

Uputstvo za uzemljenje

Pre upotrebe proverite da li postoji odgovarajuće uzemljenje



Ovaj uređaj mora biti uzemljen. U slučaju neispravnosti ili kvara, uzemljenje će smanjiti rizik od strujnog udara pružanjem putanje najmanjeg otpora električnog toka. Ovaj uređaj je opremljen kablom koji ima provodnik za uzemljenje i uzemljivač. Uzemljivač mora biti uključen u odgovarajuću utičnicu koja je instalirana i uzemljena u skladu sa svim lokalnim propisima i uredbama.



UPOZORENJE: Nepravilno spajanje provodnika za uzemljenje može dovesti do rizika od strujnog udara. Proverite sa kvalifikovanim električarom ili serviserom ako niste sigurni da li je uređaj ispravno uzemljen. Nemojte menjati utikač koji ste dobili uz uređaj.

DOVOD I ODVOD VODE

Priključak hladne vode

Priključite crevo za dovod hladne vode na konektor s navojem od 3/4 (inča) i postarajte se da bude čvrsto pričvršćen. Ako su cevi za vodu nove ili nisu korišćene duže vreme, pustite vodu da isteče da se uverite da je čista. Ova vrsta opreznosti je potrebna da bi se izbegao rizik od blokade dovoda vode i oštećenja uređaja.



Dostavljeno crevo za vodosnabdevanje ima sistem „aqua-safe“.

Proverite da li je cev za vodosnabdevanje „aqua-safe“ povezana sa slavinom.



Priključak tople vode

Dovod za vodu za uređaj može se priključiti i na kućnu toplu vodu (centralizovan sistem, sistem grejanja), sve dok ne prelazi temperaturu od 60° C. U ovom slučaju, vreme ciklusa pranja biće skraćeno za oko 15 minuta i efikasnost pranja blago smanjena. Veza do priključka za toplu vodu mora biti obezbeđena uz poštovanje istih procedura kao i onih za vezu do priključka za hladnu vodu.



Pozicioniranje uređaja

Pozicionirajte uređaj na željenu lokaciju. Zadnja strana treba da se naslanja na zid iza, a bočne strane treba da se pozicioniraju uz susedne kredence ili zidove. Mašina za pranje sudova je opremljena dovodom za vodu i crevom za odvod koji se mogu postaviti sa desne ili s leve strane kako bi se olakšala pravilna montaža.

Kako odvoditi višak vode iz creva

Ako je sudopera za 1000 mm viša od poda, višak vode u crevima ne može se odvoditi direktno u sudoperu. Biće neophodno odvoditi višak vode iz creva u činiju ili odgovarajuću posudu koja se drži spolja i niže od sudopere.

Izlaz za vodu

Spojite crevo za odvod vode. Crevo za odvod mora biti pravilno postavljeno kako bi se izbeglo curenje vode.

Uverite se da crevo za dovod vode nije iskrivljeno ili prignječeno.

Produžno crevo

Ako Vam je potrebno produžno crevo za odvod, koristite crevo za odvod sličnih dimenzija i kvaliteta.

Ono ne sme biti duže od 4 metra; u suprotnom može se smanjiti efekat čišćenja mašine za pranje sudova.

Sifon

Priključak za otpad mora biti na visini između 40 cm (minimum) i 100 cm (maksimum) od dna mašine za pranje sudova. Crevo za odvod vode treba fiksirati pomoću spojnice za crevo.

„Aqua-safe”

„Aqua-safe” sistem je sigurnosni ventilski sistem koji sprečava curenje vode. Ukoliko crevo za dovod vode počne da curi u bilo kom trenutku, sigurnosni ventil zaustavlja vodu. Ako je crevo za dovod vode ili sigurnosni ventil oštećen, uklonite ga i zamenite.

Nemojte produžavati ili skraćivati crevo za dovod vode.

Podlašavanje mašine za pranje sudova

PRIKLJUČAK ODVODNIH CREVA

Ubacite crevo za odvod u odvodnu cev sa minimalnim prečnikom od 4 cm, ili ga pustite da uđe u sudoperu kako biste izbegli savijanje ili nabiranje. Gornji deo creva mora biti na visini od 40 do 100 cm. Slobodni kraj creva ne sme biti uronjen u vodu kako bi se izbegao njegov povratni tok.

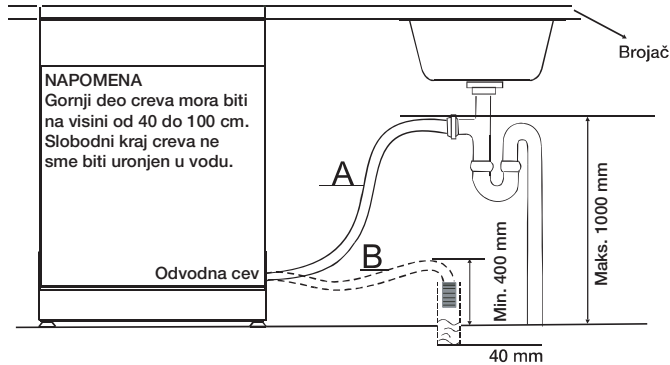

POZICIONIRANJE UREĐAJA

Pozicionirajte uređaj na željenu lokaciju. Zadnja strana treba da se naslanja na zid iza, a bočne strane treba da se pozicioniraju uz susedne kredence ili zidove. Mašina za pranje sudova je opremljena dovodom za vodu i crevom za odvod, koji se mogu postaviti sa desne ili s leve strane kako bi se olakšala pravilna montaža.

Nivelisanje uređaja

Kada je uređaj pozicioniran za nivelisanje, visina mašine za pranje sudova može da se promeni podešavanjem nivoa zavrtnja podnožja. U svakom slučaju, uređaj ne sme biti nagnut više od 2°.



UKLJUČIVANJE MAŠINE ZA PRANJE SUDOVA

Pre uključivanja mašine za pranje sudova treba proveriti sledeće:

1. Da je mašina za pranje sudova nivelisana i fiksirana
2. Da je ulazni ventil otvoren
3. Da nema nikakvog curenja na priključcima provodnika
4. Da su žice čvrsto povezane
5. Da je napajanje uključeno
6. Da creva za dovod i odvod nisu zamršena
7. Da su svi materijali za pakovanje izvađeni iz mašine za pranje sudova.

⚠ PAŽNJA: Nakon montiranja, molimo, stavite ovo uputstvo na sigurno mesto. Sadržaj ovog uputstva može biti koristan korisnicima.

Montiranje mašine za pranje sudova

POSTAVLJENA ISPOD KUHINJSKOG ELEMENTA, POLUUGRADNA, UGRADNA MAŠINA ZA PRANJE SUDOVA

Pobrinite se da Vi ili Vaš majstor pažljivo pratite ova uputstva tako da Vaša nova mašina za pranje sudova radi ispravno i kako ne biste bili u opasnosti od povreda prilikom pranja sudova.



Nova montaža

Ako se mašina za pranje sudova prvi put montira, većina radova mora se obaviti pre nego što se mašina pozicionira na svoje mesto.

Zamena

Ako mašina za pranje sudova zamenjuje staru mašinu, morate proveriti da li su priključci postojeće mašine za pranje sudova kompatibilni s novom mašinom. Zamenite postojeće priključke po potrebi.

PRVI KORAK IZABERITE NAJBOLJE MESTO ZA MAŠINU ZA PRANJE SUDOVA

-  Pozicija montiranja mašine za pranje sudova treba da bude u blizini postojećih dovodnih i odvodnih creva i kabla za napajanje.
-  Treba odabrati jednu stranu sudopere da bi se olakšalo priključivanje odvodnih creva mašine za pranje sudova.

1. Izaberite mesto blizu sudopere kako biste olakšali montiranje creva za dovod i odvod.
2. Manje od 5 mm između vrha mašine za pranje sudova i kuhinjskog elementa i spoljnih vrata poravnatih s kuhinjskim elementom.

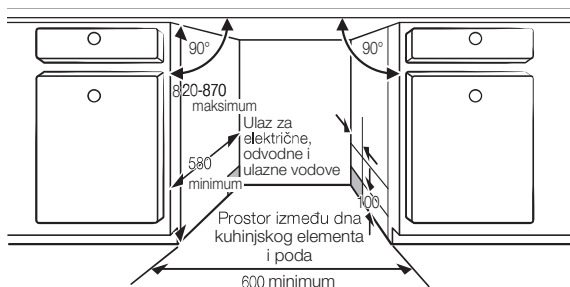

3. Ako se mašina za pranje sudova montira u uglu kuhinjskog elementa, potrebno je da ostane nešto prostora kada se vrata otvore.

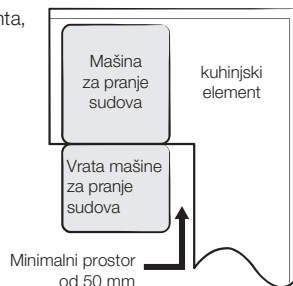

-  U zavisnosti od toga gde je Vaš električni priključak, možda ćete morati da isečete rupu na suprotnoj strani kuhinjskog elementa.

Montiranje mašine za pranje sudova

DRUGI KORAK PROVERA SNABDEVANJA VODOM I ELEKTRIČNIH ZAHTEVA



- Pritisak vodosnabdevanja mora biti između 0,04 i 1,0 MPa.
- Dovoditi samo hladnu vodu. Uverite se da temperatura vode ne prelazi 60 °C.
- Nemojte dovoditi toplu vodu. U suprotnom, proizvod može postati neispravan.



- Koristite nominalnu struju od 220–240 V ~, 50 Hz.
- Montirajte proizvod dok je kabl za napajanje isključen.
- Koristite utičnicu sa maksimalnom dozvoljenom strujom od 16 A. (Maksimalna struja za ovaj uređaj je 11 A.)
- Prilikom uključivanja mašine za pranje sudova, uverite se da napajanje ima:
 - 220–240 V~, 50 Hz osigurač ili prekidač kola.
 - Pojedinačno gransko kolo koje služi Vašoj mašini za pranje sudova.
- Nakon montaže, proverite da kabl za napajanje nije savijen ili oštećen.
- Uverite se da je ventil za dovod vode isključen pre nego što priključite dovod vode na mašinu za pranje sudova.
- Zatvorite priključak vode pomoću teflonske trake ili zaptivne mase za zaustavljanje propuštanja vode.

TREĆI KORAK PRIPREMA PRILAGOĐENOG PANELA (ZA POLUUGRADNE I UGRADNE MAŠINE ZA PRANJE SUDOVA)

Prilagođeni panel treba da se obrađuje u skladu s prikazanim dimenzijama.

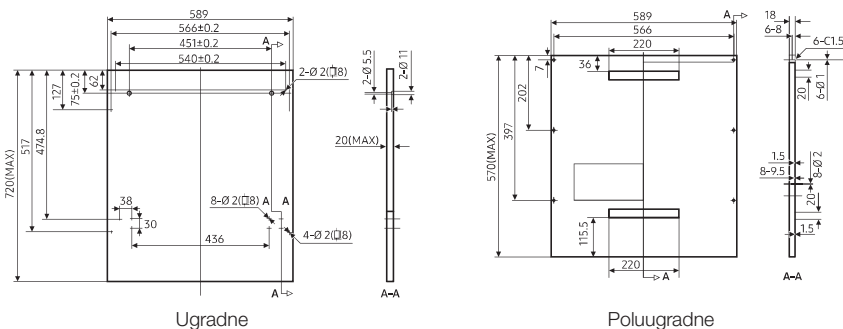

Ugradne

1. Montirajte kuku na prilagođenu drvenu ploču i stavite kuku u prorez spoljnih vrata mašine za pranje sudova.
2. Nakon pozicioniranja panela, pričvrstite ga na spoljna vrata zavrtnjima i vijcima.

⚠ OPREZ: Koristite prilagođeni panel između 3 – 8 kg.

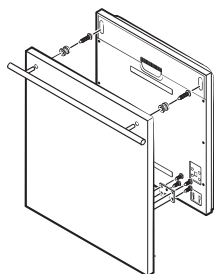

Skinite četiri kratka zavrtnja.

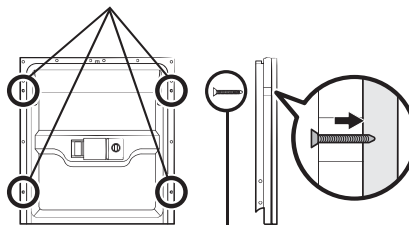

Prikačite četiri dugačka zavrtnja.

Poluugradne

1. Stranu A nalepnice razdvojite od strane B, stranu A zalepite na front, a filcanu stranu B na spoljnu površinu vrata mašine za pranje sudova.
2. Nakon pozicioniranja panela, pričvrstite ga na spoljna vrata zavrtnjima i vijcima.

⚠ OPREZ: Koristite prilagođeni panel između 3 – 7 kg.

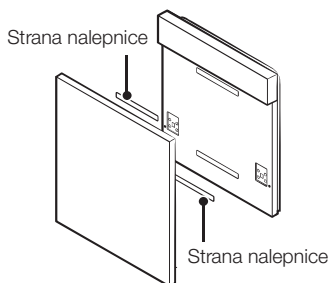

Skinite četiri kratka zavrtnja.

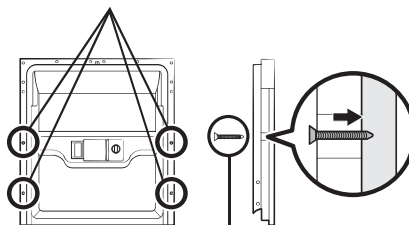

Prikačite četiri dugačka zavrtnja.

Montiranje mašine za pranje sudova

ČETVRTI KORAK PODEŠAVANJE ZATEGNUTOSTI OPRUGE VRATA (ZA POLUUGRADNE I UGRADNE MAŠINE ZA PRANJE SUDOVA)

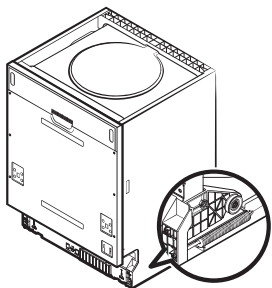

1. Opruge vrata su fabrički postavljene na odgovarajući nivo zategnutosti za spoljna vrata. Ako se montira drveni panel, moraćete da podesite zategnutost na oprugama vrata. Okrenite zavrtnj za podešavanje da biste pokrenuli regulator da napregne ili opusti čelični kabl.
2. Zategnutost opruge na vratima ispravna je kada vrata ostaju horizontalna u potpuno otvorenom položaju, a podižu se kako bi se zatvorila blagim podizanjem prstom.

PETI KORAK MONTIRANJE MAŠINE ZA PRANJE SUDOVA

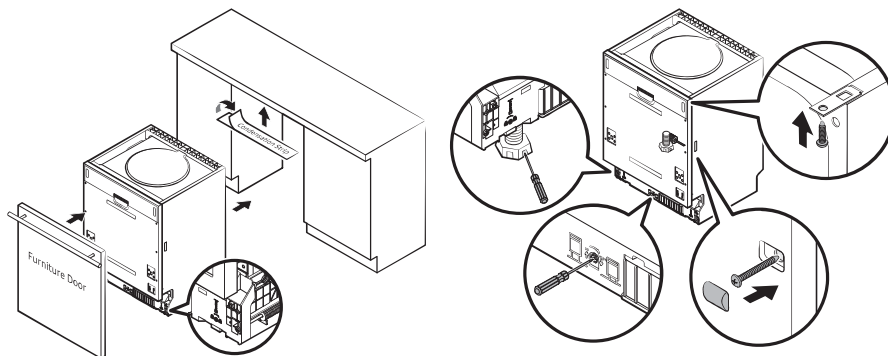

1. Montirajte vrata kuhinje na spoljna vrata mašine za pranje sudova koristeći priložene nosače. Pogledajte šablon za pozicioniranje nosača. (Za ugradne i poluugradne mašine za pranje sudova)
2. Podesite zategnutost opruga vrata pomoću inbus ključa okrećući ga u smeru kazaljke na satu kako biste zategnuli opruge s leve i desne strane. Ako to ne učinite, može doći do oštećenja Vaše mašine za pranje sudova. (Za ugradne i poluugradne mašine za pranje sudova)
3. Povežite dovodnu cev sa dovodom hladne vode.
4. Spojte crevo za odvod vode. Pogledajte dijagram.
5. Povežite kabl za napajanje.
6. Prilepite kondenzacionu traku ispod radne površine kuhinjskog elementa. Uverite se da je kondenzaciona traka u ravni sa ivicom radne površine.
7. Postavite mašinu za pranje sudova na mesto.
8. Poravnajte mašinu za pranje . Zadnji deo se može podesiti s prednje strane mašine za pranje sudova okretanjem inbus vijka u sredini osnove sudomašine pomoću inbus ključa. Da biste podesili prednje nožice, koristite ravan šrafciger i okrećite prednje nožice sve dok mašina za pranje sudova ne bude poravnata.
9. Mašina za pranje sudova mora biti pričvršćena na mestu. Postoje dva načina za to:
 - A. Normalna radna površina: Postavite ugradnu kukicu u otvor bočne ravni i pričvrstite je na radnu površinu pomoću drvenih šrafova.
 - B. Radna površina od mermera ili granita: Pričvrstite stranicu zavrtanjem.

Montiranje mašine za pranje sudova

ŠESTI KORAK PORAVNANJE MAŠINE ZA PRANJE POSUĐA

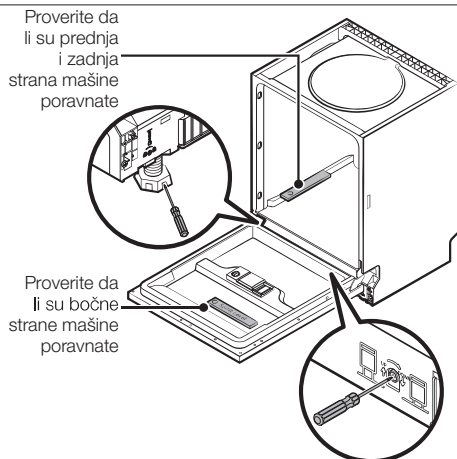

Mašina za pranje sudova mora biti poravnata za pravilno funkcionisanje stalaka za sudove i zbog učinka pranja.

1. Postavite libelu na vrata i na stalak unutar mašine kako je prikazano kako biste proverili da li je mašina poravnata.
2. Poravnajte mašinu za pranje sudova tako što ćete pojedinačno podesiti svaku od tri nožice za poravnavanje.
3. Kada poravnavate mašinu za pranje sudova, obratite pažnju da se ona ne preturi.

Ako jedna nožica nije dovoljno visoka, koristite dodatne nožice.

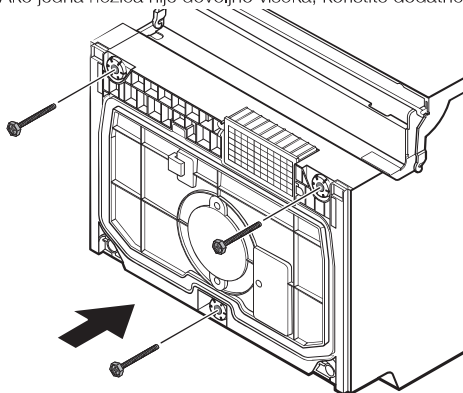

Rešavanje problema

Proizvođač može, radi stalnog razvoja i poboljšavanja proizvoda, da izvrši izmene bez prethodnog obaveštenja.

PRE POZIVA SERVISA

PROBLEM	MOGUĆI UZROK	ŠTA URADITI
Mašina za pranje sudova ne radi	<ul style="list-style-type: none"> Osigurač je iskočio ili je iskočila sklopka. 	<ul style="list-style-type: none"> Zamenite osigurač ili resetujte sklopku. Uklonite sve druge uređaje koji dele isti osigurač sa mašinom za pranje sudova.
	<ul style="list-style-type: none"> Uređaj nije uključen u struju. 	<ul style="list-style-type: none"> Proverite da li je mašina za pranje sudova uključena i da li su vrata dobro zatvorena. Proverite da li je kabl za napajanje ispravno priključen u zidnu utičnicu.
	<ul style="list-style-type: none"> Pritisak vode je nizak. 	<ul style="list-style-type: none"> Proverite da li je dovod vode ispravno priključen i da li je uključen.
Pumpa za odvod se ne zaustavlja	<ul style="list-style-type: none"> Prelivanje. 	<ul style="list-style-type: none"> Sistem je dizajniran da otkrije prelivanje. Kada to uradi, on isključuje cirkulacionu pumpu i uključuje pumpu za odvod.
Buka	<ul style="list-style-type: none"> Neki zvuci su normalni. 	<ul style="list-style-type: none"> U pitanju su zvuci mrvljenja mekane hrane i otvaranja posude za deterdžent.
	<ul style="list-style-type: none"> Pribor za jelo nije pričvršćen u korpama ili je nešto malo upalo u korpu. 	<ul style="list-style-type: none"> Proverite da li je sve u mašini za pranje sudova postavljeno kako treba.
	<ul style="list-style-type: none"> Motor šumi. 	<ul style="list-style-type: none"> Mašina za pranje sudova ne koristi se redovno. Ako je ne koristite često, ne zaboravite da je napunite i ispustite svake nedelje, što će zadržati vlažnost zaptivnog sistema.
Pena u kadi	<ul style="list-style-type: none"> Neodgovarajući deterdžent, 	<ul style="list-style-type: none"> Koristite samo poseban deterdžent za pranje sudova da se ne bi stvarala pena. Ukoliko do toga dođe, otvorite mašinu za pranje sudova i pustite da pena ispari. Dodajte oko 4 litre hladne vode u kadu. Zatvorite mašinu za pranje sudova, a zatim započnite ciklus pranja „natapanje” kako biste ispustili vodu. Ponovite ako je potrebno.
	<ul style="list-style-type: none"> Prosuto sredstvo za ispiranje. 	<ul style="list-style-type: none"> Obavezno odmah obrišite sredstvo kad se prospe.
Unutrašnjost kade isflekana	<ul style="list-style-type: none"> Korišćen je deterdžent sa bojom. 	<ul style="list-style-type: none"> Uverite se da je deterdžent bez boje.
Sudovi nisu suvi	<ul style="list-style-type: none"> Dispenser za sredstvo za ispiranje je prazan. 	<ul style="list-style-type: none"> Napunite dispenser za sredstvo za ispiranje.
Posude i pribor nisu čisti	<ul style="list-style-type: none"> Neodgovarajući program. 	<ul style="list-style-type: none"> Izaberite intenzivniji program pranja.
	<ul style="list-style-type: none"> Neppravilno punjenje stalka. 	<ul style="list-style-type: none"> Vodite računa da velike posude ne ometaju rad odeljka za deterdžent i prskalica.

Rešavanje problema

PROBLEM	MOGUĆI UZROK	ŠTA URADITI
Tačke i fleke na čašama i priboru za jelo	<ol style="list-style-type: none"> 1. Izuzetno tvrda voda. 2. Niska ulazna temperatura. 3. Preopterećenje mašine za pranje sudova. 4. Nepravilno punjenje. 5. Stari ili vlažan praškasti deterdžent. 6. Isprazniti dispenser za sredstvo za ispiranje. 7. Pogrešna doza deterdženta. 	<p>Za uklanjanje mrlja sa stakla:</p> <ol style="list-style-type: none"> 1. Izvadite sav metalni pribor iz mašine za pranje sudova. 2. Nemojte dodavati deterdžent. 3. Izaberite najduži ciklus. 4. Pokrenite mašinu za pranje sudova i pustite je da radi 18 do 22 minuta, zatim će se pokrenuti ciklus glavnog pranja. 5. Otvorite vrata i sipajte dve šolje belog sirćeta na dno mašine za pranje sudova. 6. Zatvorite vrata i pustite mašinu za pranje sudova da završi ciklus. Ako sirće ne deluje: Ponovite gornji postupak, ali umesto sirćeta upotrebite 1/4 čaše (60 ml) kristala limunske kiseline umesto sirćeta.
Zamućenost stakla	<ul style="list-style-type: none"> • Kombinacija mekane vode i previše deterdženta. 	<ul style="list-style-type: none"> • Koristite manje deterdženta ako imate meku vodu i izaberite najkraći ciklus za pranje posuda od stakla tako da bude čisto.
Žute ili braon mrlje na unutrašnjim površinama	<ul style="list-style-type: none"> • Fleke od čaja ili kafe. 	<ul style="list-style-type: none"> • Koristite rastvor od 1/2 šoljice varikine i 3 šoljice tople vode za ručno uklanjanje fleka. <p>⚠ UPOZORENJE: Nakon završetka ciklusa, morate sačekati 20 minuta da se grejni elementi ohlade, pa tek onda počnite sa čišćenjem unutrašnjosti; Ako ne sledite ovo uputstvo, može doći do rizika od opekotina.</p>
	<ul style="list-style-type: none"> • Taloženje gvožđa u vodi može prouzrokovati mrlje. 	<ul style="list-style-type: none"> • Morate pozvati kompaniju za omekšavanje vode kako biste nabavili poseban filter.
Bele mrlje na unutrašnjim površinama	<ul style="list-style-type: none"> • Minerali tvrde vode. 	<ul style="list-style-type: none"> • Da biste očistili unutrašnjost, koristite vlažni sunđer sa deterdžentom za mašine za pranje sudova i nosite gumene rukavice. Nikada nemojte koristiti bilo koje drugo sredstvo za čišćenje osim deterdženta za mašine za pranje sudova zbog rizika od pene.
Poklopac čaše za deterdžent neće da se zatvori.	<ul style="list-style-type: none"> • Brojčanik nije u poziciji OFF (isključeno). 	<ul style="list-style-type: none"> • Okrenite brojčanik na poziciju OFF i pomerite bravicu vrata nalevo.
Deterdžent je ostao u čašama dispensera	<ul style="list-style-type: none"> • Posuđe blokira šolje za deterdžent. 	<ul style="list-style-type: none"> • Ponovo postavite posuđe na ispravan način.
Para	<ul style="list-style-type: none"> • Normalna pojava. 	<ul style="list-style-type: none"> • Određena količina pare prolazi kroz otvor pored bravice vrata tokom sušenja i odvoda vode.
Crne ili sive fleke na sudovima	<ul style="list-style-type: none"> • Aluminijski pribor je dodirivao posuđe. 	<ul style="list-style-type: none"> • Koristite blago abrazivno sredstvo za uklanjanje tih fleka.
Voda se zadržava na dnu kade	<ul style="list-style-type: none"> • To je normalno. 	<ul style="list-style-type: none"> • Mala količina čiste vode oko izlaza na dnu kade podmazuje zaptivne elemente.

PROBLEM	MOGUĆI UZROK	ŠTA URADITI
Mašina za pranje sudova curi	<ul style="list-style-type: none"> Prepunjen odeljak ili prosuta tečnost za ispiranje. 	<ul style="list-style-type: none"> Pazite da ne prepunite odeljak za tečnost za ispiranje. Ako se tečnost za ispiranje prospe, može doći do preteranog stvaranja pene i izlivanja iz mašine. Obrišite prosutu tečnost vlažnom krpom.
	<ul style="list-style-type: none"> Mašina za pranje sudova nije poravnata. 	<ul style="list-style-type: none"> Pobrinite se da mašina za pranje sudova bude poravnata.
Dugmići na napajanju ne rade	<ul style="list-style-type: none"> Vrata su otvorena. 	<ul style="list-style-type: none"> Kada su vrata otvorena, dugmići ne rade osim dugmeta Power. Zatvorite vrata i pritisnite dugme.
	<ul style="list-style-type: none"> Odabrana je funkcija kontrole zaključavanja. 	<ul style="list-style-type: none"> Kada je izabrana funkcija kontrola zaključavanja, dugmići ne reaguju. Da biste otključali ovu funkciju, držite pritisnuto i Multi tap i Delay start tri (3) sekunde. Funkcija kontrole zaključavanja takođe će se osloboditi kada se kabl za napajanje ponovo poveže.

 Rezultat pranja može biti povezan s problemom sa napajanjem. Probajte drugi program pre nego što se obratite servis.

Rešavanje problema

KÔDOVI GREŠAKA

U slučaju kvarova, uređaj može prikazati kôd greške da bi Vas obavestio:

Kodovi	Značenja	Mogući uzroci
4C	Proverite snabdevanje vodom.	Slavina nije otvorena, dovod vode je ograničen ili je pritisak vode preslab
LC	Curenje	Neki element mašine za pranje sudova curi.
HC	Nije postignuta željena temperatura	Neispravnost grejnog elementa
PC	Razvodni ventil je prestao s radom	Razvodni ventil je prestao s radom
AC	Neuspela komunikacija između glavnog PCB-a i pod-PCB-a	Otvoreno kolo ili prekid ožičenja za komunikaciju
bC2	Dugme je dugo bilo pritisnuto	Dugme pritisnuto 30 sekundi

 **UPOZORENJE:** Ako dođe do preliivanja, isključite glavni dovod vode pre nego što pozovete servis. Ako postoji voda u baznoj posudi zbog prepunjavanja ili manjeg curenja, vodu treba ukloniti pre ponovnog pokretanja mašine za pranje sudova.

SPECIFIKACIJE

Model	DW60M6050FS/ DW60M6050FW DW60M6040FS/ DW60M6040FW	DW60M6050US DW60M6050UW DW60M6051US DW60M6051UW DW60M6040US DW60M6040UW	DW60M6050SS	DW60M6050BB DW60M6040BB
Tip	Samostojeća	Ugrađena ispod elementa	Poluugradna	Ugradna
Snaga	220–240V~, 50 Hz			
Pritisak vode	0,04–1,0 Mpa			
Nominalna potrošnja energije	1760–2100W			
Priključak tople vode	Maksimum (60 °C)			
Suvi tip	Kondenzovani suvi sistem			
Tip pranja	Rotirajući raspršivač mlaznice			
Dimenzije (širina x dubina x visina)	598 x 600 x 845 mm	598 x 570 x 815 mm	598 x 550 x 815 mm	
Kapacitet pranja	DW60M6050	Postavka od 14 mesta		
	DW60M6051	Postavka od 14 mesta		
	DW60M6040	Postavka od 13 mesta		
Težina	Samostojeća	Raspakovana 50 kg		
	Ugrađena ispod elementa	Raspakovana 43 kg		
	Poluugradna			
	Ugradna			

Prilog

DIMENZIJE PROIZVODA

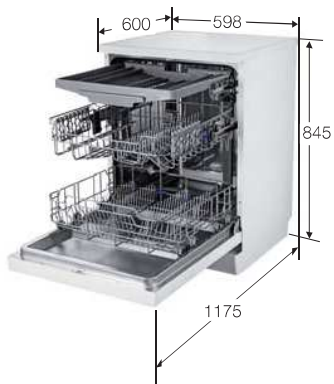

DW60M6050FS/DW60M6050FW
DW60M6040FS/DW60M6040FW

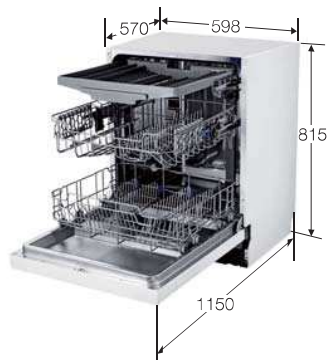

DW60M6050US/DW60M6050UW
DW60M6051US/DW60M6051UW
DW60M6040US/DW60M6040UW
DW60M6050SS

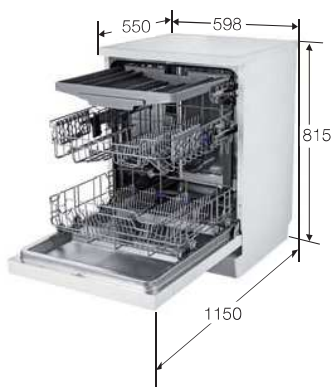

DW60M6050BB/DW60M6040BB

Za standardni test

DW60M6050**/DW60M6051**



Informacije za ispitivanje uporedivosti u skladu sa EN 50242, kako sledi:

Na dijagramima ispod prikazan je pravilan način punjenja korpi na osnovu evropskih standarda (EN50242).

- Kapacitet pranja: Postavka od 14 mesta
- Standard testa: EN50242/ IEC60436
- Pozicija gornje korpe: na donjem položaju
- Ciklus pranja: Eko
- Dodatne opcije: Nema ih
- Postavka tečnosti za ispiranje: 5
- Postavka tvrdoće vode: H3
- Doziranje standardnog deterdženta: prepranje 5 g + glavno/pranje 30 g
- Za postavljanje predmeta, pogledajte sliku ispod

<Gornja korpa>

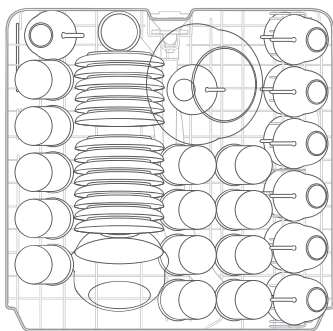

<Donja korpa>

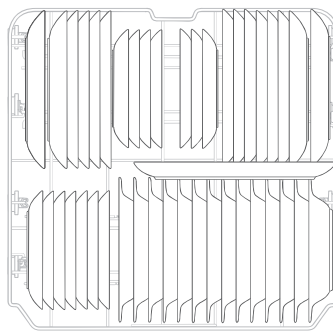

<Korpa za escajg>

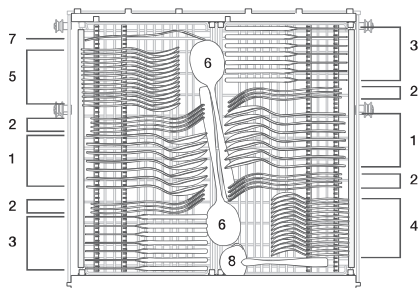

1	Kašike	
2	Viljuške	
3	Noževi	
4	Kafene kašičice	
5	Kašike za desert	
6	Kašike za serviranje	
7	Viljuške za serviranje	
8	Kutlače za sos	

Za standardni test

DW60M6040**

 Informacije za ispitivanje uporedivosti u skladu sa EN 50242, kako sledi:
Na dijagramima ispod je prikazan pravilan način punjenja korpi na osnovu evropskih standarda (EN50242).

- Kapacitet pranja: Postavka od 13 mesta
- Standard testa: EN50242/ IEC60436
- Pozicija gornje korpe: na donjem položaju
- Ciklus pranja: Eko
- Dodatne opcije: Nema ih
- Postavka tečnosti za ispiranje: 5
- Postavka tvrdoće vode: H3
- Doziranje standardnog deterdženta: pretpranje 5 g + glavno/pranje 27,5 g
- Za postavljanje predmeta, pogledajte sliku ispod

<Gornja korpa>

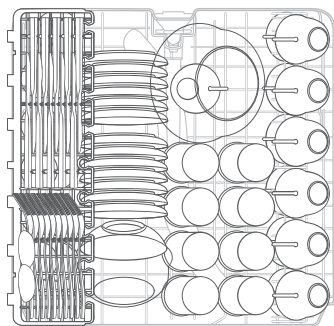

<Donja korpa>

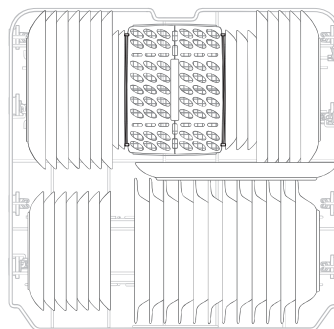

<Korpa za escajg>

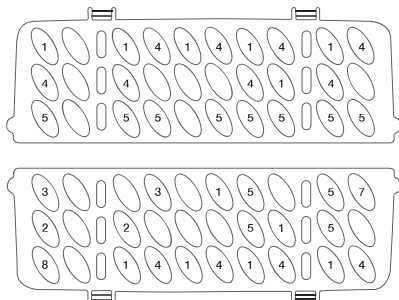

1	Kašike	
2	Viljuške	
3	Noževi	
4	Kafene kašičice	
5	Kašike za desert	
6	Kašike za serviranje	
7	Viljuške za serviranje	
8	Kućiće za sos	

Fiša proizvoda

ODREDBA (EU) NO 1059/2010

Dobavljač	SAMSUNG	
Naziv modela	DW60M6040**	DW60M6050** DW60M6051**
Nominalni kapacitet (postavka mesta)	13	14
Klasa energetske efikasnosti	A++	
Godišnja potrošnja energije (AE c) (kWh/godišnje) ¹⁾	262	266
Potrošnja energije standardnog ciklusa, (E t) (kWh)	0,92	0,93
Potrošnja energije dok mašina ne radi, P o (W)	0,45	
Potrošnja energije dok je mašina ostavljena uključena, P I (W)	0,49	
Godišnja potrošnja vode, (AW c) (L/godišnje) 2)	2940	
Klasa efikasnosti sušenja, A (najefikasnija) do G (najmanje efikasna)	A	
Standardni program ³⁾	Eko	
Vreme rada programa za standardni ciklus, (min.)	225	
Trajanje režima rada u kom je mašina ostavljena uključena, (T I) (min.)	30	
Emisije akustične buke u vazduhu (dBA re 1pW)	44	

Model	DW60M6050FS DW60M6050FW DW60M6040FS DW60M6040FW	DW60M6050US DW60M6050UW DW60M6051US DW60M6051UW DW60M6040US DW60M6040UW	DW60M6050SS	DW60M6050BB DW60M6040BB
Ugradna				Da
Ugrađena ispod elementa	Da	Da		
Samostojeća	Da			
Poluugradna			Da	

- 1) bazirana na 280 standardnih ciklusa čišćenja, uz korišćenje hladne vode i potrošnju režima male snage. Stvarna potrošnja energije zavisiće od toga kako se uređaj koristi.
- 2) bazirana na 280 standardnih ciklusa čišćenja. Stvarna potrošnja vode zavisiće od toga kako se uređaj koristi.
- 3) „Standardni program” je standardni ciklus čišćenja na koji se odnose podaci na etiketi i u fiši, odnosno, ovaj je program pogodan za čišćenje normalno zaprljanog posuđa i to je najefikasniji program u smislu kombinovane potrošnje struje i vode.
- 4) Vreme pranja zavisi od pritiska i temperature isporučene vode.

Terminologija vezana za mašinu za pranje sudova

1. Cirkulacioni motor	Motor koji usisava vodu koja ostane na površini mašine i utiče na vodu pomoću visokog pritiska kroz unutrašnje vodene prolaze do gornje, srednje i donje mlaznice.
2. Odvodna pumpa	Pumpa koja odvodi zagađenu vodu iz mašine koja se stvara u toku rada mašine za pranje sudova.
3. Grejač	Grejač se nalazi na vodnim kanalima unutar mašine za pranje sudova. Grejač zagreva tekuću vodu kako bi povećao efikasnost pranja.
4. Merač protoka	Meri količinu isporučene vode brojanjem pulseva IC hola* koji se nalazi na sledećem ulaznom ventilu.
5. Razvodnik	Nalazi se na izlaznom kraju dna okna unutar mašine za pranje sudova. Razvodnik uključuje i isključuje tok vode koja ide u donji deo mašine za pranje sudova. (Ovaj model nema taj deo)
6. Dispenser	Mesto gde se čuvaju deterdžent i tečnost za ispiranje, tako da ih mašina za pranje sudova može koristiti. Dispenser automatski isporučuje deterdžent i sredstva za ispiranje do unutrašnjosti mašine za pranje sudova kada je to potrebno.
7. Komplet kade	Unutrašnje kućište od nerđajućeg čelika koje čini osnovu mašine za pranje sudova.
8. Komplet dna okna	Mesto u mašini za pranje sudova gde se sakuplja voda. Ubrizgana se voda ovde skuplja posle cirkulacije. Komplet dna okna je povezan sa cirkulacionim motorom i odvodnom pumpom.
9. Komplet prednjeg dela kade	Unutrašnje kućište od nerđajućeg čelika koje čini unutrašnji deo prednjih vrata.
10. Komplet osnove	Plastični deo koji čini osnovni donji okvir.
11. Komplet korpe	Gornji i donji stalak gde se ređaju sudovi.
12. Srednje/Donje mlaznice	Peru posude okretanjem i ubrizgavanjem vode kroz prolaz za vodu pod visokim pritiskom.
13. Kočnica kućišta	Prolaz koji podešava pritisak vazduha povezujući pritisak unutrašnjeg vazduha, koji se proširuje na visokoj temperaturi tokom ciklusa pranja i ispiranja s pritiskom spoljašnjeg vazduha.
14. Prekidač za zaključavanje vrata	Detektuje da li su vrata mašine za pranje sudova otvorena ili zatvorena; ako su vrata otvorena dok mašina za pranje sudova radi, ciklus se privremeno zaustavlja.

Napomena

SAMSUNG

IMATE PITANJA ILI KOMENTARE?

DRŽAVA	POZOVITE ILI	NAS POSETITE NA INTERNETU
Velika Britanija	0330 SAMSUNG (7267864)	www.samsung.com/uk/support



DD81-02437C-01

Ovaj dokument je originalno proizveden i objavljen od strane proizvođača, brenda Samsung, i preuzet je sa njihove zvanične stranice. S obzirom na ovu činjenicu, Tehnoteka ističe da ne preuzima odgovornost za tačnost, celovitost ili pouzdanost informacija, podataka, mišljenja, saveta ili izjava sadržanih u ovom dokumentu.

Napominjemo da Tehnoteka nema ovlašćenje da izvrši bilo kakve izmene ili dopune na ovom dokumentu, stoga nismo odgovorni za eventualne greške, propuste ili netačnosti koje se mogu naći unutar njega. Tehnoteka ne odgovara za štetu nanесenu korisnicima pri upotrebi netačnih podataka. Ukoliko imate dodatna pitanja o proizvodu, ljubazno vas molimo da kontaktirate direktno proizvođača kako biste dobili sve detaljne informacije.

Za najnovije informacije o ceni, dostupnim akcijama i tehničkim karakteristikama proizvoda koji se pominje u ovom dokumentu, molimo posetite našu stranicu klikom na sledeći link:

<https://tehnoteka.rs/p/samsung-masina-za-pranje-sudova-dw60m6040bbeo-akcija-cena/>