

Uputstvo za upotrebu

GORENJE mašina za sušenje veša DS92ILS

gorenje



Tehnoteka je online destinacija za upoređivanje cena i karakteristika bele tehnike, potrošačke elektronike i IT uređaja kod trgovinskih lanaca i internet prodavnica u Srbiji. Naša stranica vam omogućava da istražite najnovije informacije, detaljne karakteristike i konkurentne cene proizvoda.

Posetite nas i uživajte u ekskluzivnom iskustvu pametne kupovine klikom na link:

<https://tehnoteka.rs/p/gorenje-masina-za-susenje-vesa-ds92ils-akcija-cena/>

BIH

SRB

MNE

DETALJNA UPUTSTVA ZA UPOTREBU MAŠINE ZA SUŠENJE VEŠA

gorenje

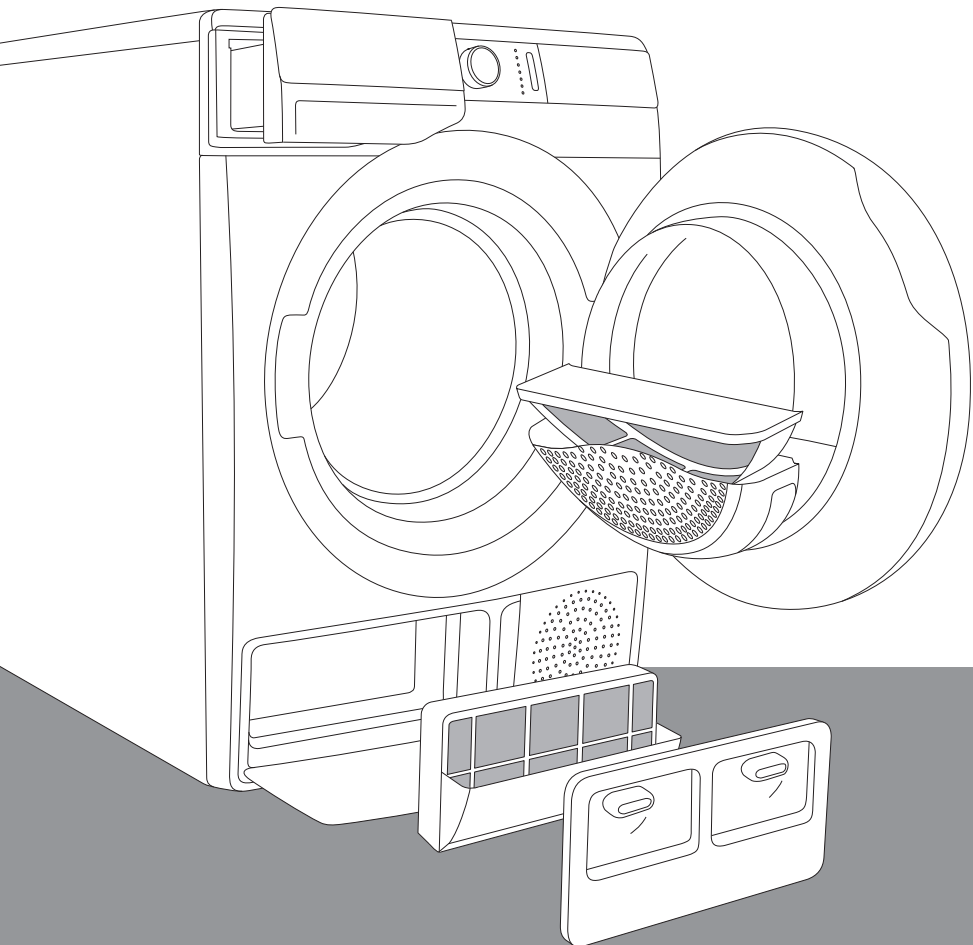

Život je danas komplikovan. Pojednostavimo zato barem negu veša! Vaša nova mašina za sušenje veša **WaveActive** svojom će inovativnom tehnologijom i najnovijim dostignućima u oblasti nege veša doprineti pojednostavljenju vaših svakodnevnih kućanskih poslova. Tehnologija **WaveActive** omogućuje najnežnije rukovanje bilo kakvom odećom, sa najmanjom mogućom merom gužvanja, a korišćenjem tehnologije **IonTech** vaš će veš biti još mekši i manje zgužvan, bez neprijatnog vonja i bakterija. Vaša mašina za sušenje veša istovremeno je i prijazna do okoline jer je najekonomičnija u potrošnji električne energije

Ova mašina za sušenje veša namenjena je isključivo upotrebi u domaćinstvu. Molimo vas da je ne koristite za veš koji nije namenjen mašinskom sušenju veša.

U uputstvima opazićete simbole koji imaju naredna značenja:



Informacija, savet, ideja ili preporuka



Upozorenje za opasnost



Upozorenje za opasnost električnog udara



Upozorenje za opasnost vruće površine



Upozorenje za požarnu opasnost



Veoma je važno da uputstva iz korisničkog priručnika pažljivo pročitate.

SADRŽAJ

4 BEZBEDNOSNE PREDOSTROŽNOSTI 12 OPIS MAŠINE ZA SUŠENJE VEŠA 13 Tehnički podaci 14 Kontrolna tabla	UVOD
16 POSTAVLJANJE I PRIKLJUČENJE 16 Izbor prostorije 19 Podešavanje stopa mašine za sušenje veša 20 Odvod kondenzovane vode 21 Priključenje na električnu mrežu 22 Pomeranje i ponovni transport 23 Sistem ionizatora 23 Sistem parnog generatora 24 PRE PRVE UPOTREBE	PRIPREMA MAŠINE ZA SUŠENJE VEŠA PRE PRVE UPOTREBE
26 KORACI SUŠENJA (1 - 6) 26 1. Korak: Pridržavajte se uputstava sa etiketa na vešu 27 2. Korak: Priprema na sušenje veša 31 3. Korak: Izbor programa sušenja 34 4. Korak: Izbor dodatnih funkcija 40 5. Korak: Pokretanje programa sušenja 40 6. Korak: Završetak programa sušenja 41 PREKIDI I PROMENE PROGRAMA 43 ČIŠĆENJE I ODRŽAVANJE 44 Čišćenje mrežastog filtera u vratima 45 Čišćenje filtera toplotne pumpe 46 Čišćenje izmenjivača toplote 47 Čišćenje filtera posude parnog generatora 48 Pražnjenje posude parnog generatora 49 Pražnjenje posude za kondenzovanu vodu 50 Čišćenje mašine za sušenje veša	KORACI SUŠENJA ČIŠĆENJE I ODRŽAVANJE MAŠINE ZA SUŠENJE VEŠA
51 REŠAVANJE PROBLEMA U RADU 51 Šta uraditi ...? 52 Tabela smetnji i grešaka u radu 55 Servisiranje 56 SAVETI ZA SUŠENJE I ŠTEDLJIVU UPOTREBU MAŠINE ZA SUŠENJE VEŠA 57 ODLAGANJE ISTROŠENE MAŠINE 58 TABELA POTROŠNIH VREDNOSTI	REŠAVANJE PROBLEMA OSTALO

BEZBEDNOSNE PREDOSTROŽNOSTI



Pre početka upotrebe mašine za sušenje veša obavezno pročitajte uputstva za upotrebu.

Molimo vas da mašinu za sušenje veša ne koristite ako pre toga niste pročitali i razumeli uputstva za upotrebu.

Uputstva za upotrebu mašine za sušenje veša prilagođene su različitim tipovima/modelima mašina za sušenje, zbog toga su u njima možda opisane i izvesne funkcije i oprema koje vaša mašina za sušenje veša nema.

Nepridržavanje uputstava za upotrebu, odnosno nepravilna upotreba mašine za sušenje veša može da dovede do oštećenja na vešu ili mašini, a može doći i do povreda korisnika. Uputstva za upotrebu držite spremljena negde u blizini mašine za sušenje veša.

Uputstva za upotrebu možete pogledati i na našem internetnom sajtu: www.gorenje.com.

Mašina za sušenje veša namenjena je isključivo upotrebi u domaćinstvu. U slučaju upotrebe mašine za sušenje veša u profesionalne ili komercijalne svrhe, odnosno u svrhe koje izlaze iz okvira uobičajene upotrebe u domaćinstvu, ili ako mašinu za sušenje veša koristi lice koje nije potrošač, garantni rok jednak je najkraćem garantnom roku određenom važećim zakonodavnim propisima.

Pridržavajte se uputstava za pravilno nameštanje mašine za sušenje veša Gorenje i za priključenje na vodovodnu i električnu instalaciju (pogledati poglavlje »POSTAVLJANJE I PRIKLJUČENJE«).

Sve zahvate, popravke i održavanje mašine za sušenje veša moraju obaviti osposobljeni stručnjaci. Zbog nestručnog popravka može doći do nesreće ili greške u radu aparata.

Da bi izbegli eventualne opasnosti, **oštećen priključni kabl** sme zameniti isključivo proizvođač, njegov serviser, ili drugo ovlašćeno lice.

Mašina za sušenje veša treba da miruje na izabranom mestu 2 sata da se ugreje na sobnu temperaturu, pre nego što je priključite na električnu mrežu.

Postavljanje mašine za sušenje na mašinu za pranje veša moraju obaviti najmanje 2 osobe.

Mašinu za sušenje veša nije dozvoljeno priključivati na električnu mrežu korišćenjem produžnih kablova.

Mašinu za sušenje veša nemojte uključivati u utičnicu namenjenu aparatu za brijanje ili fenu za sušenje kose.

Mašinu za sušenje veša nije dozvoljeno priključivati na električnu instalaciju koristeći spoljne daljinske naprave za upravljanje, na primer programske satove, niti je priključiti na instalaciju koju dobavljač električne energije redovito uključuje i isključuje.

U slučaju kvara koristite isključivo odobrene rezervne delove ovlašćenih proizvođača.

U slučaju neispravnog priključenja mašine za sušenje veša, nepravilne upotrebe mašine za sušenje veša, ili servisiranja mašine za sušenje od strane neovlašćenog lica, eventualne troškove tako uzrokovane štete snosi korisnik sam, i takvi troškovi nisu premet garancije.

Uvek koristite cevi koje su priložene ka mašini za sušenje veša.

Prostorija u koju nameravate staviti mašinu za sušenje mora da bude dobro provetavana, s temperaturom između 10°C i 25°C.

Mašinu za sušenje veša postavite ravno i stabilno na čvrstu (betonsku) podlogu.

Mašinu za sušenje ne smete postaviti iza vrata koja mogu da se zaključaju, iza klizećih vrata, ili iza vrata čiji šarniri se nalaze na suprotnoj strani od vrata vaše mašine za sušenje veša. Mesto za postavljanje aparata u prostoriji izaberite tako da bude omogućeno slobodno otvaranje vrata mašine za sušenje veša.

Put do odvodnog otvora mora uvek da bude slobodan.

Mašinu za sušenje veša nemojte stavljati na tepih ili drugu podnu oblogu sa dužim vlaknima, jer to može ometati cirkulisanje vazduha.

Vazduh u okolini mašine za sušenje veša ne sme sadržavati prašnjave čestice. Prostorija u kojoj se mašina za sušenje nalazi mora biti dobro provetavana, da se spreči povratno strujanje gasova, koji dolaze iz gasnih aparata s otvorenim plamenom (na primer kamin).

Vlakna ne smeju da se sakupljaju oko mašine za sušenje veša.

Mašina za sušenje veša ne sme dodirivati zidove niti susedne elemente.

Nakon instalacije, mašinu za sušenje nemojte upućivati u rad najmanje 24 sata. Ako mašinu za sušenje veša prilikom prevoza ili servisiranja treba položiti na tlo, stavite je na levu stranu gledano od spreda.

U mašini za sušenje veša ne smete sušiti prljav (neopran) veš.

Veš na kom su prisutne mrlje ulja, acetona, alkohola, naftnih derivata, sredstava za uklanjanje mrlja, terpentina, voska, i sredstava za uklanjanje voska, mora pre sušenja u mašini za sušenje veša najpre biti oprano u vrućoj vodi s praškom za pranje.

Komade veša koji sadrže lateks, gumene delove, kape za tuširanje i kupanje, kao i veš te navlake napunjene sunđer gumom, zabranjeno je sušiti u mašini za sušenje veša.

Omekšivače veša i slične proizvode koristite isključivo u skladu s uputstvima proizvođača.

 Iz džepova treba da izvadite sve zapaljive predmete, kao što su na primer upaljači, šibice, i slično.

Rad mašine za sušenje veša prekida se ako dođe do zapušanja cevi za kondenzovanu vodu (pogledati poglavlje »PREKIDI I PROMENA PROGRAMA/Puna posuda za kondenzovanu vodu«).

Ako mašinu nameravate pomerati, ili u zimsko vreme spremiti u negrejanu prostoriju, morate prethodno obavezno isprazniti posudu za kondenzovanu vodu.

Filtere mašine za sušenje veša očistite nakon svakog sušenja. Ako ste filtere izvadili, pre ponovnog sušenja morate obavezno ga ih stavite nazad na njihova mesta.

Nemojte koristiti topila ili sredstva za čišćenje koja bi mogla oštetiti mašinu za sušenje veša (pridržavajte se preporuka i upozorenja proizvođača sredstava i praškova za čišćenje).

U posudu za kondenzovanu vodu nemojte nikada dodavati nikakva hemijska sredstva ili parfimisane arome (pogledati poglavlje »OPIS MAŠINE ZA SUŠENJE VEŠA i PRAŽNENJE POSUDE ZA KONDENZOVANU VODU«).

U posudu parnog generatora sme da se sipa isključivo tečnost koju odobrava proizvođač.

Nakon završenog sušenja izvucite utikač priključnog kabla mašine za sušenje veša iz zidne utičnice.

Za zagrevanje vazduha mašina za sušenje veša koristi sistem toplotne pumpe.

Sistem je sastavljen od kompresora i izmenjivača toplote.

Nakon pokretanja mašine za sušenje veša, rad kompresora (šumovi protoka tečnosti) odnosno pretakanje rashladne tečnosti tokom rada može da bude nešto glasnije. To nije znak bilo kakvog kvara, i nema nikakav uticaj na životni vek mašine za sušenje veša. Vremenom će u radu mašine za sušenje veša jačina tih šumova sama da se smanji.

Mašina za sušenje veša nije namenjena za to da je koriste lica (uključujući i decu) koja su telesno ili duševno nedorasla, ili im nedostaje potrebno iskustvo i znanje. Tim licima uputstva o upotrebi mašine za sušenje veša moraju da obezbede lica koja su odgovorna za njihovu bezbednost.

Garancija ne obuhvata potrošni materijal, manja odstupanja u boji, povećanu jačinu šumova koja je posledice starenja i ne utiče na funkcionalnost mašine za sušenje veša, i estetske greške na sastavnim delovima, koje takođe ne utiču na funkcionalnost i bezbednost mašine za sušenje veša.

BEZBEDNOST DECE

Maloj deci nemojte dozvoliti da se igraju mašinom za sušenje veša.

Deci i kućnim životinjama onemogućite ulazak u bubanj mašine za sušenje veša.

Pre nega što zatvorite vrata mašine za sušenje veša i pokrenete program sušenja, proverite da li se u bubnju nalazi bilo šta drugo osim veša (na primer da se slučajno nije dete popelo u bubanj mašine za sušenje i sa unutrašnje strane zabravilo vrata).

Uključite bezbednosnu blokadu za decu. Pogledati poglavlje »4. KORAK: IZBOR DODATNIH FUNKCIJA/Bezbednosna blokada za decu«.

Deci mlađoj od tri godine nemojte dozvoliti pristup u blizinu mašine za sušenje veša, izuzev ako celo vreme budu pod vašim nadzorom.

Mašina za sušenje veša izrađena je u skladu sa svim propisanim bezbednosnim standardima.

Ovu mašinu za sušenje veša smeju da koriste deca starija od osam godina, kao i lica smanjenih fizičkih ili psihičkih sposobnosti, odnosno lica sa nedostatkom iskustava i znanja u rukovanju aparatom, ali samo ako aparatom rukuju pod odgovarajućim nadzorom, i ako su dobila odgovarajuća uputstva u vezi sa bezbednom upotrebom aparata, i ako razumeju opasnosti povezane s nepravilnim rukovanjem aparatom. Deci nemojte dozvoliti da koriste aparat kao igračku. Takođe, nemojte dozvoliti da deca učestvuju u čišćenju i održavanju mašine za sušenje bez odgovarajućeg nadzora.

OPASNOST VRUĆE POVRŠINE

Na višim temperaturama sušenja staklo vrata se zagrije. Pazite da se ne opečete. Djeca neka se zbog toga ne igraju u blizini stakla vrata.

Tokom rada stranica na poledini mašine za sušenje veša jače se zagreje. Ostavite mašinu da se potpuno ohladi pre nego što pokušate dodirnuti stranicu pozadi aparata.

Ako otvorite vrata mašine za sušenje tokom odvijanja programa sušenja, odeća koja se suši može da bude veoma vruća, zbog toga postoji opasnost da se opečete.

Program sušenja nemojte nikada zaustavljati pre završetka sušenja. Ukoliko se to iz bilo kog razloga ipak dogodi, budite veoma oprezni kod vađenja veša iz bubnja jer je veoma vruće; veš izvadite što je moguće brže iz bubnja i rasprostrite ga, tako da se što pre ohladi.

BEZBEDNOST

 U mašini za sušenje veša sme da se suši isključivo veš, opran vodom. Ne smete sušiti veš opran ili očišćen zapaljivim sredstvima za čišćenje (na primer benzinom, trikloretilenom, i slično), jer bi moglo doći do eksplozije.

Ako ste čistili odeću koristeći industrijska sredstva za čišćenje odnosno hemikalije, takvu odeću **ne smete sušiti** u mašini za sušenje veša.

Mašina za sušenje veša zaštićena je od pregrejavanja napravom za automatski prekid rada. Ta naprava isključuje delovanje aparata čim oseti previsoku temperaturu.

Automatsko isključenje mašine za sušenje zbog pregrejavanja može da se aktivira i ako se zapuši mrežasti filter. U tom slučaju očistite filter, pričekajte da se mašina ohladi, i zatim pokušajte ponovno da je pokrenete. Ako u tome ne uspete i mašina ne može da se pokrene u rad, pozovite servisnu službu.

OPIS MAŠINE ZA SUŠENJE VEŠA

SPREDA

- 1 Posuda za kondenzovanu vodu
- 2 Taster za uključenje/isključenje
- 3 Dugme za izbor programa
- 4 Taster start/prekid
- 5 Kontrolna tabla
- 6 Vrata
- 7 Mrežasti filter
- 8 Otvori za vazduh
- 9 Filter toplotne pumpe
- 10 Natpisna tabla

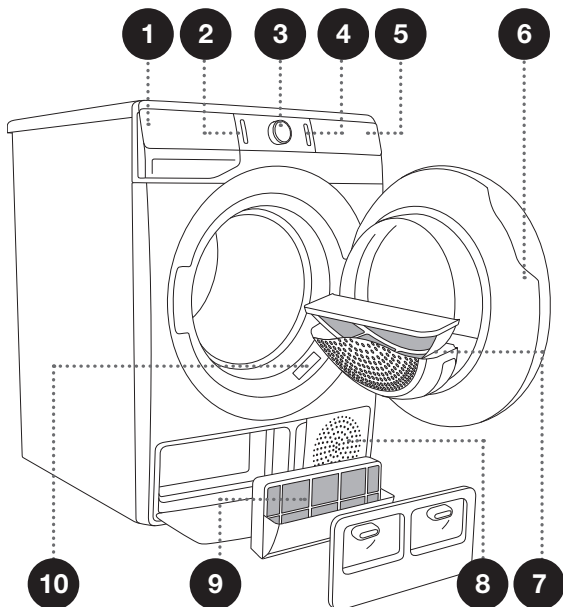

STRAGA

- 1 Priključni kabl
- 2 Cevčica za odvod kondenzovane vode
- 3 Podesive nožice

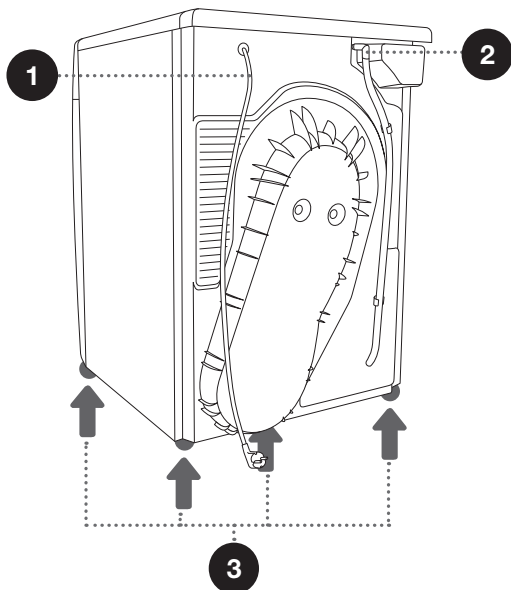

TEHNIČKI PODACI

(OVISNO O MODELU)

Natpisna tablica s osnovnim podacima o mašini za sušenje veša pričvršćena je na prednjoj strani otvora vrata mašine (pogledati poglavlje »OPIS MAŠINE ZA SUŠENJE VEŠA«).

Širina	600 mm
Visina	850 mm
Dubina mašine za sušenje veša (a)	625 mm
Dubina sa zatvorenim vratima	653 mm
Dubina s otvorenim vratima (b)	1134 mm
Težina	XX/YY kg (ovisno o modelu)
Priključni napon	Pogledati natpisnu tablicu
Osigurač	Pogledati natpisnu tablicu
Priključna snaga	Pogledati natpisnu tablicu
Količina rashladnog sredstva	Pogledati natpisnu tablicu
Vrsta rashladnog sredstva	R450a
Maksimalno punjenje	Pogledati natpisnu tablicu

Proizvod sadrži fluorirane stakleničke gasove.
Vrsta rashladnog sredstva: R450a
Količina rashladnog sredstva: 0,33 kg
Ukupan potencijal GWP (globalnog zagrijavanja): 604
Ekvivalent CO₂: 0,200 t
Hermetički zatvoreno.

Natpisna tablica

gorenje	TYPE: SP15/XXX	MODEL: XXXXXX/X	IPX4
	Art.No.: XXXXXX	Ser.No.: XXXXXXXX	
	220-240 V ~ XX Hz	⊕ XX A	CE
	Pmax.: XXXX W	RXXXX/XXX kg (X kg)	
			MADE IN SLOVENIA

KONTROLNA TABLA

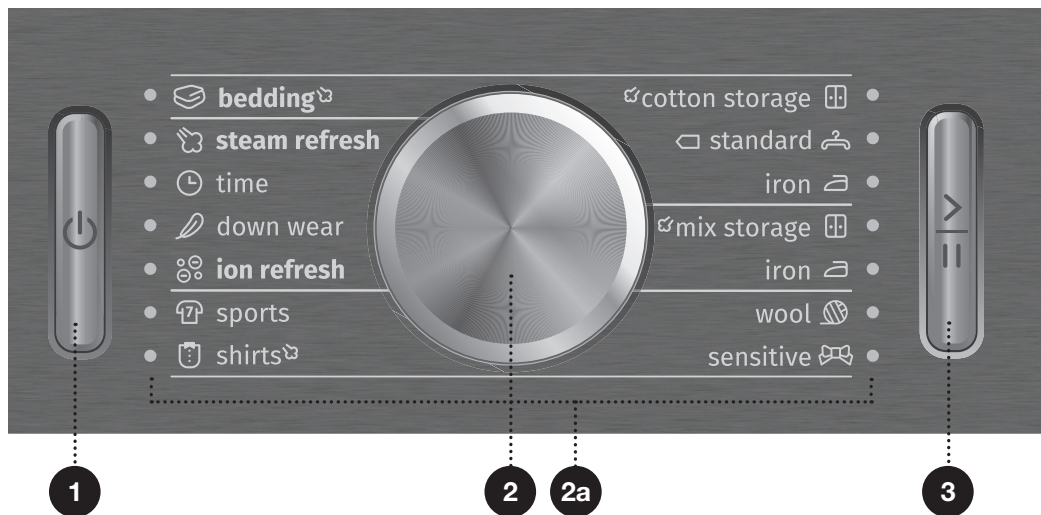

1 TASTER ZA UKLJUČENJE/ ISKLJUČENJE

Za uključenje i isključenje mašine za sušenje veša.

Osvetljenje tastera kod uključanja.

2 DUGME ZA IZBOR PROGRAMA

2a Svetli lampica kod izbora programa sušenja.

3 TASTER START/PREKID

Za pokretanje u rad i prekid programa.

Osvetljenje tastera trepće kod izbora programa i kod prekida rada; nakon pokretanja programa taster zasvetli stalno.

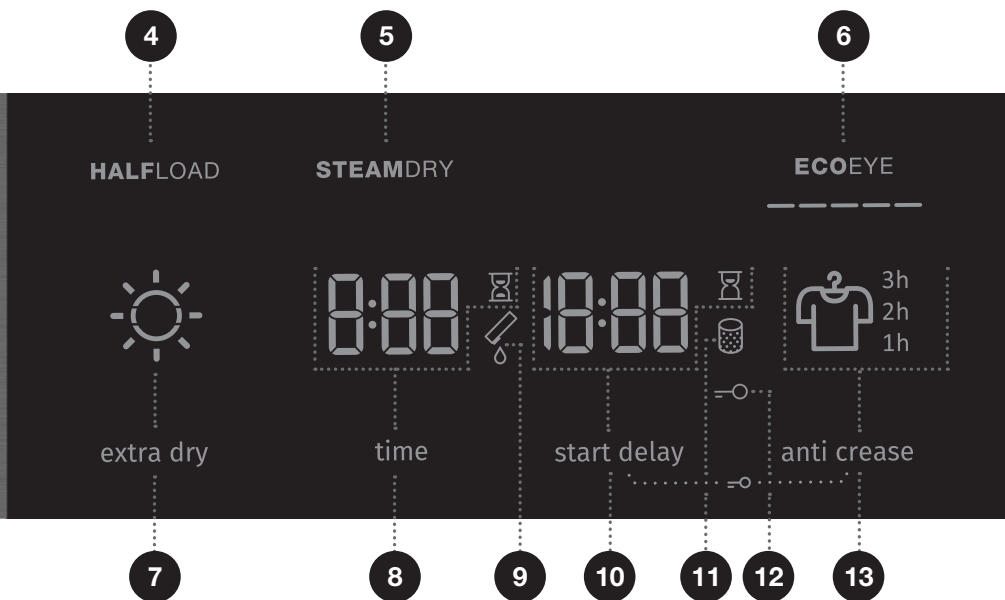

4 HALFLLOAD (POLOVNO PUNJENJE)

8 TIME (VREME SUŠENJA)

Mogućnost podešavanja vremena sušenja

11 Osvetljenje simbola OČISTITI FILTER

5 STEAMDRIY (SUŠENJE PAROM)

9 Osvetljenje simbola ISPRAZNITI POSUDU ZA KONDENZOVANU VODU

12 Osvetljenje simbola BEZBEDNOSNE ZAŠTITE ZA DECU

—○
Pritisnite pozicije 10+13 i držite ih pritisnute 3 sekunde.

6 ECOEYE

Informacija o potrošnji energije obzirom na odabrane postavke sušenja.

10 START DELAY (ODLOŽENI START) (POMERENO POKRETANJE U RAD)

Mogućnost regulisanja pomerenog pokretanja u rad

13 ANTI CREASE (PROTIV GUŽVANJA)

Osvetljenje simbola  i vremena protiv gužvanja

7 EXTRA DRY (STEPEN SUVOĆE)

Osvetljenje simbola  kod izbora funkcije

POSTAVLJANJE I PRIKLJUČENJE

☞ Odstranite svu ambalažu. Kod uklanjanja ambalaže pazite da se ne povredite, i da ne oštetite mašinu za sušenje veša oštirim premetom.

IZBOR PROSTORIJE

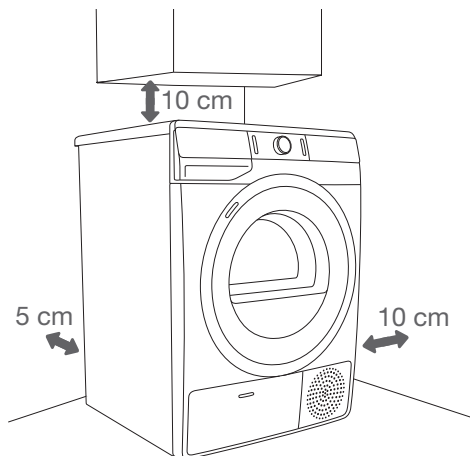

☞ Mašina za sušenje veša ne sme dotaći zidove ili susedne elemente. Za optimalno djelovanje sušilice rublja preporučujemo vam da se pridržavate razmaka od zidova koji su označeni na slici. Ako se ovi minimalni razmaci ne ispoštuju može doći do pregrijavanja stroja.

☞ Ventilacioni otvori na poleđini mašine, kao i otvori za vazduh na prednjoj strani mašine za sušenje veša moraju uvek ostati slobodni.

Prostorija u koju nameravate staviti mašinu za sušenje mora da bude dobro provetravana, s temperaturom između 10°C i 25°C. Delovanje mašine za sušenje veša na nižoj temperaturi okoline može uzrokovati nastanak kondenzata u unutrašnjosti mašine za sušenje veša. Mašinu nemojte stavljati u prostoriju gde postoji opasnost zamrzavanja. Zamrznuta voda u posudi za kondenzovanu vodu i u pumpi može da ošteti mašinu za sušenje veša.

Mašina za sušenje veša u radu otpušta toplotu, zato je nemojte stavljati u premalenu prostoriju jer će sušenje zbog ograničene količine vazduha trajati duže.

Rasveta u prostoriji neka bude primerena za odgovarajuće očitavanje podataka sa indikatora na kontrolnoj tabli.

NAČIN POSTAVLJANJA MAŠINE ZA SUŠENJE VEŠA

Ako imate mašinu za sušenje veša Gorenje primerenih (jednakih) dimenzija, možete da je postavite na mašinu za pranje veša Gorenje, uz obavezno korišćenje vakumskih nožica, ili možete da je stavite na tlo uz mašinu za pranje veša (slike 1 i 3).

Ako imate mašinu za pranje veša Gorenje koja je manjih dimenzija (min. dubina 545 mm) od same mašine za sušenje veša Gorenje, mora dodatno da kupite nosač mašine za sušenje veša (slika 2). Obavezno morate koristiti vakumske nožice koje sprečavaju klizanje mašine za sušenje veša! Dodatnu opremu (nosač mašine za sušenje veša (a) i vakumske nožice (b) – ukoliko nisu priložene) možete nabaviti na servisu.

Površina na koju sme da se postavi aparat, mora da bude čista i ravna.

Mašina za pranje veša Gorenje na koju želite namestiti mašinu za sušenje veša Gorenje, treba da bude sposobna izdržati težinu mašine za sušenje veša Gorenje (pogledati poglavlje »OPIS MAŠINE ZA SUŠENJE VEŠA/Tehnički podaci«)

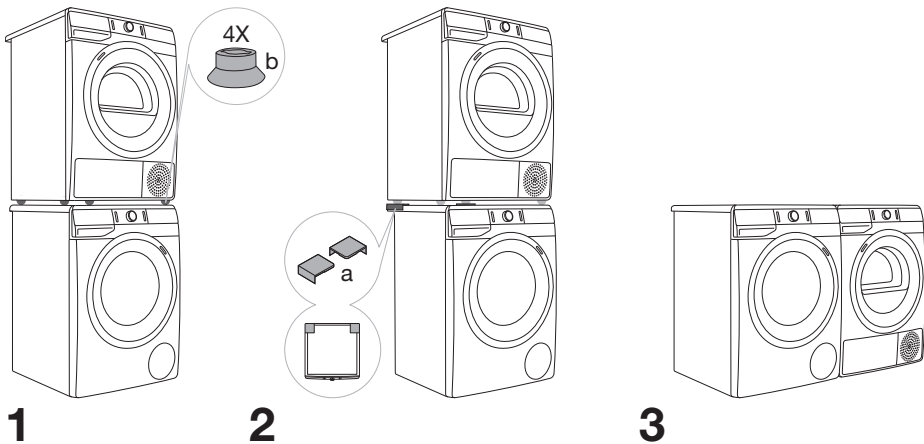

⚠ Kod postavljanja mašine za sušenje na mašinu za pranje veša moraju da učestvuju najmanje dve osobe.

Otvaranje vrata mašine za sušenje veša (pogled odozgo)

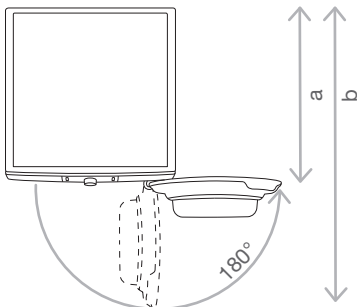

Pogledati poglavlje »OPIS MAŠINE ZA SUŠENJE VEŠA/Tehnički podaci«.

a = 625 mm

b = 1134 mm

⚠ Mašinu za sušenje veša ne smete postaviti iza vrata koja mogu da se zaključaju, iza klizećih vrata, ili iza vrata čiji šarniri se nalaze na suprotnoj strani od vrata vaše mašine za sušenje veša. Mesto za postavljanje aparata u prostoriji izaberite tako da bude omogućeno slobodno otvaranje vrata mašine za sušenje veša.

⚠ Mašinu za sušenje nemojte stavljati na tepih s dužim dlakama, jer time sprečavate neometano kruženje vazduha.

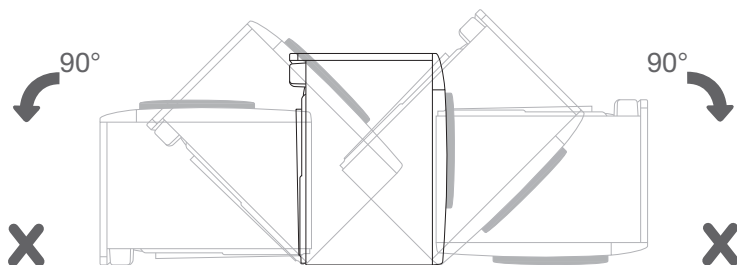
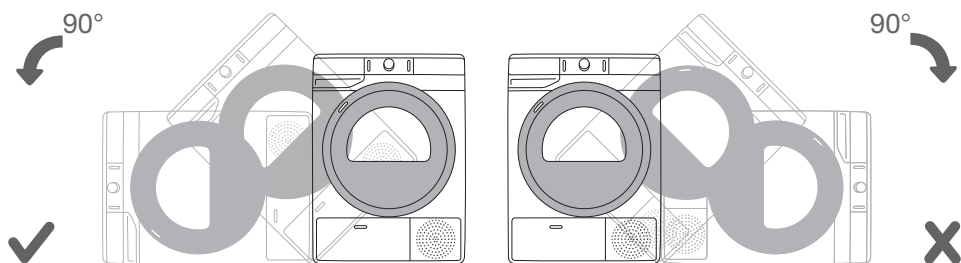

⚠ Nakon instalacije, mašinu za sušenje nemojte upućivati u rad najmanje 24 sata. Ako je mašinu za sušenje veša prilikom prevoza ili servisiranja treba položiti na tlo, stavite je na levu stranu gledano od spreda.

PODEŠAVANJE STOPA MAŠINE ZA SUŠENJE VEŠA

Mašinu za sušenje veša treba ručno nivelisati uzdužno i poprečno obrtanjem regulacionih stopa (nožica). Stope omogućuju nivelisanje mašine za +/- 1 cm. Pri tome koristite libelu (ravnjaču) i ključ br. 22.

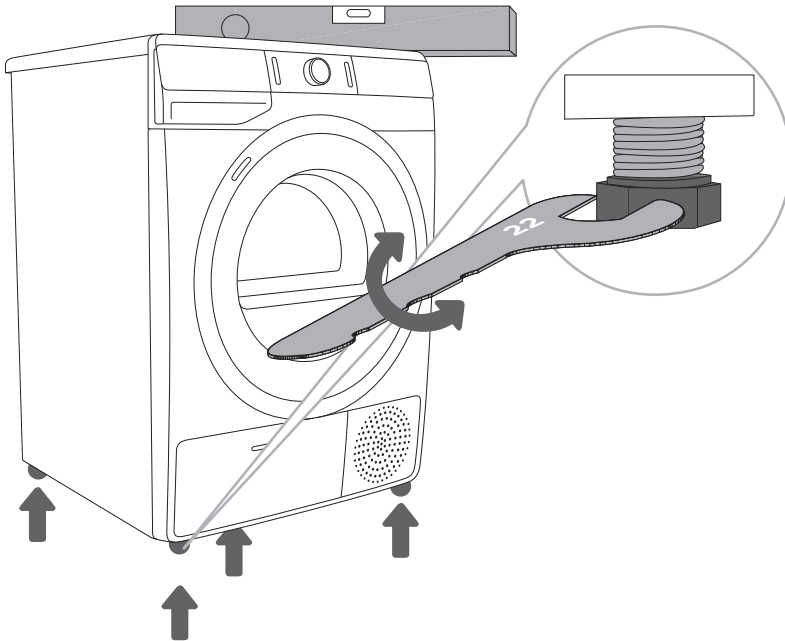

☞ Tlo na kom stoji mašina za sušenje mora imati betonsku podlogu, i mora da bude suvo i čisto, inače bi mašina za sušenje mogla da se pomera. Očistite i donju površinu regulacionih stopa.

☞ Mašina za sušenje veša treba da stoji vodoravno i stabilno na čvrstoj podlozi.

☞ Uzrok za vibracije, pomeranje mašine za sušenje po prostoriji i glasan rad može a bude nepravilno regulisanje podesivih stopa. Neispravno podešene i izravnane regulacione stope nisu premet garancije.

☞ Ponekad se prilikom rada sušilice veša pojave i neobični ili jači šumovi koji su za mašinu za sušenje veša neobičajeni, i koji su takođe najčešće posledica neispravnog postavljanja.

ODVOD KONDENZOVANE VODE

Vlaga iz veša sabire se u kondenzatoru i odvaja u posudu za kondenzovanu vodu.

Kontrolna lampica tokom sušenja upozorava (na indikatoru svetli simbol ☼ (9)) da je posuda za kondenzovanu vodu puna i da treba da se isprazni.

Pražnjenje posude za kondenzovanu vodu zbog pune posude možete izbeći tako da crevo za odvod kondenzata na poleđini mašine provedete neposredno u izliv.

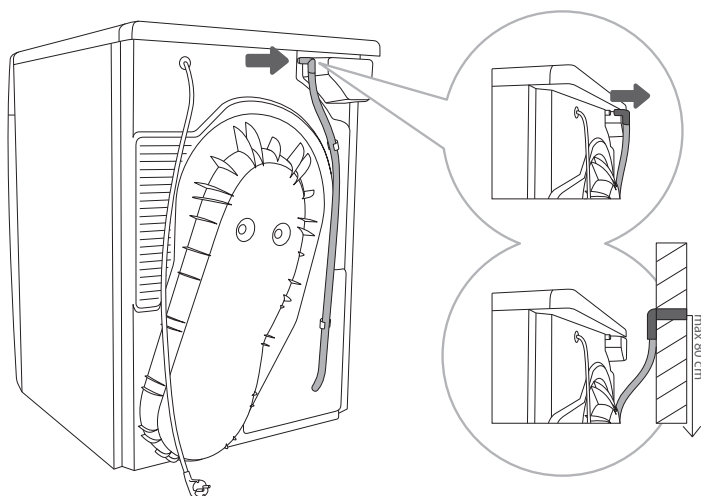

1 Izvadite cev iz nastavka na poleđini mašine (levo ispod poklopca).

2 Crevo odvedite u izliv koji ne sme da bude viši od 80 cm od tla.

☼ Ako cevčicu za odvod kondenzovane vode nameravate provesti u odvod, uverite se da je cev dobro pričvršćena. Time ćete sprečiti moguće curenje vode, što bi posledično moglo uzrokovati neočekivanu štetu.

☼ Ako crevo za odvod kondenzovane vode provedete u slivnik, sistem automatskog punjenja parnog generatora neće funkcionisati.

! Uvek koristite samo creva koja su priložena ka mašini za sušenje veša.

PRIKLJUČENJE NA ELEKTRIČNU MREŽU

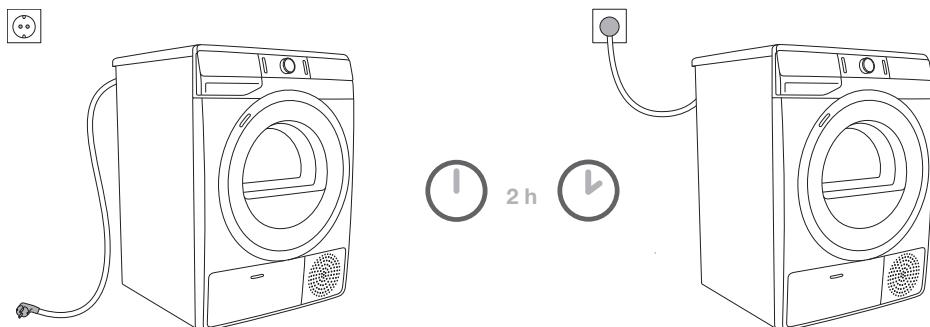

⚠ Kod prvog nameštanja na radnu lokaciju neka mašina za sušenje veša bude na tom izabranom mestu 2 sata pre nego što je priključite na električnu mrežu, jer je to vreme potrebno da se mašina stabilizuje.

Mašinu priključite na uzemljenu električnu utičnicu. Nakon završene instalacije zidna utičnica treba da bude slobodno dostupna i mora da bude opremljena kontaktom za uzemljenje (u skladu s važećim propisima).

Podaci o vašoj mašini za sušenje veša nalaze se na natpisnoj tablici (pogledati poglavlje »OPIS MAŠINE ZA SUŠENJE VEŠA/Tehnički podaci«).

⚠ Preporučujemo upotrebu prenaponske zaštite (overvoltage protection) za zaštitu od udara groma.

⚠ Mašinu za sušenje veša nije dozvoljeno priključiti na električnu mrežu korišćenjem produžnog kabla.

⚡ Mašinu za sušenje veša nemojte priključivati na utičnicu namenjenu aparatu za brijanje ili fenu za sušenje kose.

⚡ Popravke i održavanje koji su povezani sa bezbednošću ili sa funkcionisanjem aparata moraju obavljati osposobljena stručna lica.

⚡ Oštećen priključni kabl sme zameniti samo ovlašćena osoba proizvođača.

POMERANJE I PONOVI TRANSPORT

Nakon svakog sušenja u mašini za sušenje veša ostaće manja količina kondenzovane vode. Uključite mašinu za sušenje veša i izaberite jedan od programa, te ostavite da mašina radi približno pola minuta. Tako ćete izbaciti preostalu vodu i izbeći eventualna oštećenja mašine za sušenje tokom transporta.

U slučaju ležećeg prenošenja ili transporta mašinu za sušenje veša nagnite na levu stranu.

⚠ Nakon transporta, a pre priključenja na električnu instalaciju, mašina za sušenje veša treba da miruje najmanje 2 sata da se zagreje na sobnu temperaturu. Montažu i priključenje mora da uradi stručno osposobljeno lice.

⚠ Ako se prenošenje ili transport nisu odvijali u skladu s uputstvima, pre ponovnog pokretanja u rad mašina za sušenje veša mora mirovati 24 sata.

U suprotnom može doći do kvara na sistemu toplotne pumpe, koji nije predmet garancije.

Pazite da ne oštetite rashladni sistem (pogledati poglavlje »POSTAVLJANJE I PRIKLJUČENJE/ Postavljanje mašine za sušenje veša«).

⚠ Pre priključenja mašine za sušenje veša pažljivo proučite ove uputstva za upotrebu. Popravci oštećenja ili kvarova, odnosno reklamacija koje su posledica nepravilnog priključenja ili rukovanja aparatom izuzeti su iz garancije.

⚠ Remen sme zameniti isključivo proizvođačev ovlašćeni serviser koji ima na raspolaganju originalan rezervni deo s oznakom OPTIBELT EPH 1906, šifra 104265; OPTIBELT 8 EPH 1941, šifra 160165; POLY-V 7PH 1956 HUTCHINSON, šifra 562038; HUTCHINSON 8 PHE 1942, šifra 270313 (ovisno o modelu).

⚠ Kod eventualnog **ponovnog transporta** mašine za sušenje veša (nakon što ste mašinu za sušenje veša već koristili), treba isprazniti posudu parnog generatora. U suprotnom može doći do curenja vode u unutrašnjost mašine za sušenje veša. Pogledati poglavlje »ČIŠĆENJE I ODRŽAVANJE/Pražnjenje posude parnog generatora«.

SISTEM IONIZATORA

Sušenje sa dodavanjem iona tokom programa sušenja omogućuje da odeća bude mekana i gipka, bez statičkog naboja. Odeća je nakon završetka sušenja odmah spremna za upotrebu jer u većini slučajeva nema potrebe za peglanjem.

Ioniziran vazduh koji se u bubanj mašine za sušenje veša ubacuje kroz zadnju stranu, pozitivno utiče i na uklanjanje, odnosno smanjenje neprijatnog vonja odeće.

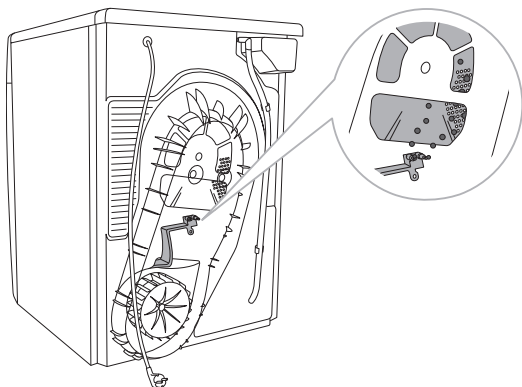

SISTEM PARNOG GENERATORA

Programi sušenja kod kojih se na završetku programa sušenja odeća omekša dodavanjem pare, namenjeni su odeći koja bi inače trebala peglanje.

Odeća se pomoću pare izglati i osveži. Programe s parom preporučujemo za odeću koju želite koristiti ili spremiti u ormar - bez peglanja. Na završetku programa s dodavanjem pare, odeću kao što su košulje, bluze, i slično, obesite na garderobnu vešalicu da se do kraja osuši i da se vlakna izravnaju.

Nakon približno 20 minuta odeću možete spremiti u ormar.

PRE PRVE UPOTREBE

Proverite da li je mašina za sušenje veša isključena iz električne instalacije, a zatim otvorite vrata tako da levu stranu vrata povučete prema sebi (slike 1 i 2).

Pre prve upotrebe očistite bubanj mašine za sušenje veša mekom vlažnom pamučnom krpom i vodom (slika 3).

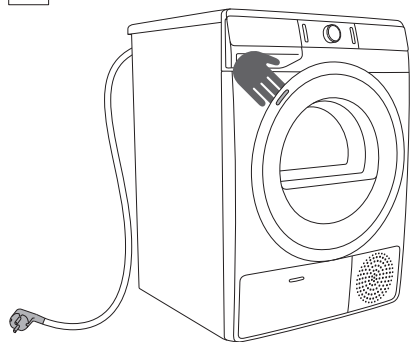

1

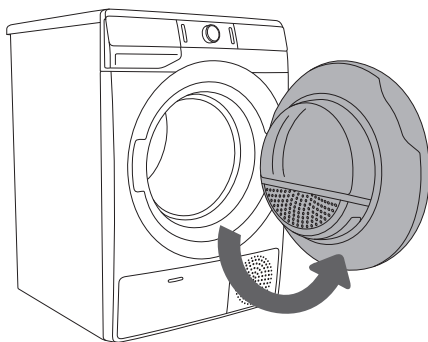

2

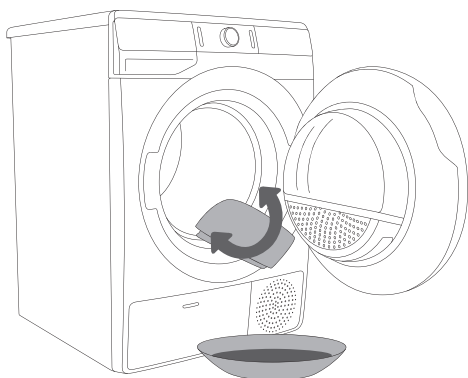

3

⚠ Nemojte koristiti topila niti sredstva za čišćenje koja bi mogla oštetiti mašinu za sušenje veša (pridržavajte se preporuka i upozorenja proizvođača sredstva za čišćenje).

PUNJENJE POSUDE PARNOG GENERATORA

Ako kod prve upotrebe mašine za sušenje veša nameravate izabrati parni program **STEAM REFRESH (OSVEŽENJE PAROM)**, najpre treba sipati destilovanu vodu u posudu parnog generatora kog mašina za sušenje veša treba za izradu pare.

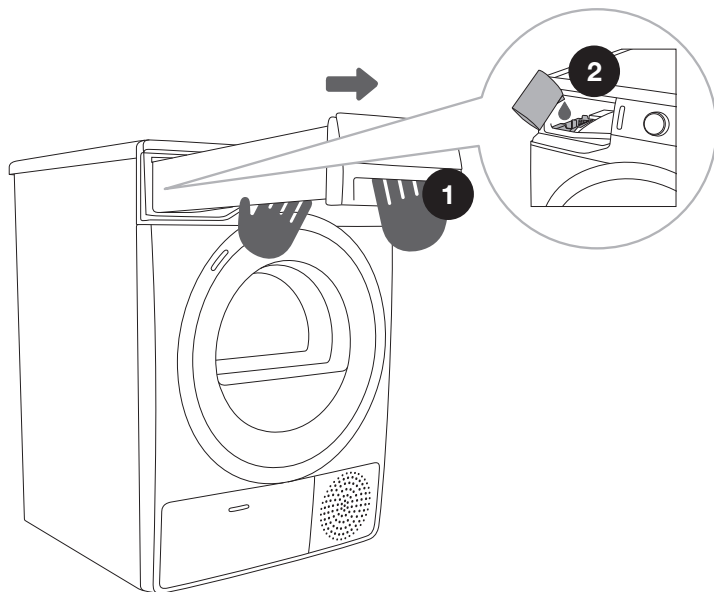

1 Izvucite posudu za kondenzovanu vodu (koristeći obe ruke, kao što je prikazano na slici).

2 U filter posude parnog generatora polagan sipajte vodu.

Kada je posuda parnog generatora prazna, na indikatoru stoji natpis **Lo**, a sistem parnog programa **STEAM REFRESH (OSVEŽENJE PAROM)** ne možete pokrenuti. Sistem se kasnije automatski puni kondenzovanom vodom koja nastaje tokom sušenja veša.

Kada je posuda parnog generatora puna, upozoriće vas natpis **FuH** i zvučni signal.

☞ Ako crevo za odvod kondenzovane vode provedete u slivnik, sistem automatskog punjenja parnog generatora neće funkcionisati.























☞ Dozvoljena je samo upotreba destilovane vode. Upotreba obične vode ili drugih dodataka je zabranjena. Zbog kamenca u vodi može doći do kvara grejača, što nije pokriveno garancijom.

☞ Destilovanu vodu sipajte samo kada je mašina za sušenje veša uključena i kada ste izabrali parni program (ali pre početka pokretanja programa). U suprotnom slučaju senzor nivoa neće raditi, i može da dođe do preliivanja vode u unutrašnjost mašine za sušenje veša.

☞ Polaganim sipanjem vode sprečićete curenje vode po prednjoj stranici mašine za sušenje veša. Posuda parnog generatora nije vidljiva jer se nalazi u unutrašnjosti mašine za sušenje veša; vidljiv je samo filter posude parnog generatora.

KORACI SUŠENJA (1 - 6)

1. KORAK: PRIDRŽAVAJTE SE UPUTSTAVA SA ETIKETA NA VEŠU

Uobičajeno pranje; Osetljiv veš	Maks. Pranje 95°C  	Maks. Pranje 60°C  	Maks. Pranje 40°C  	Maks. Pranje 30°C  	Ručno pranje 	Pranje nije dozvoljeno 
Beljenje	Beljenje u hladnoj vodi 			Beljenje nije dozvoljeno 		
Čišćenje u čistioni	Hemijsko čišćenje svim sredstvima 	Petrolej R11, R113 	Hemijsko čišćenje u kerozinu, u čistom alkoholu i u R 113 	Hemijsko čišćenje nije dozvoljeno 		
Peglanje	Vruće peglanje maks. 200 °C 	Vruće peglanje maks. 150°C 	Vruće peglanje maks. 110°C 	Peglanje nije dozvoljeno 		
Sušenje	Prostrite na ravnu podlogu 	Obesite mokro  Obesite 	Visoka temp.  Niska temp. 	Sušenje u mašini za sušenje veša nije dozvoljeno 		

2. KORAK: PRIPREMA NA SUŠENJE VEŠA

1. Sortirajte veš po vrsti i debljini tkanine (pogledati TABELU PROGRAMA).
2. Zatvorite dugmad i rajsferšluse, zavežite trake, a džepove izvrite napolje.
3. Veoma osetljiv veš i manje komade veša stavite u namensku tekstilnu kesicu (namenska tekstilna kesica može dodatno da se kupi.)

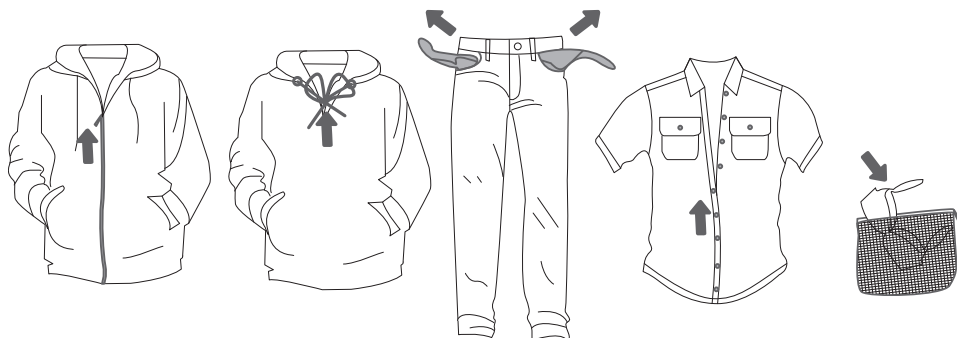

Ne preporučujemo sušenje veša izrađenih od posebno osetljivih tkanina, koje bi mogle promeniti oblik. Budući da bi moglo doći do oštećenja materijala, zabranjeno je sušiti naredne vrste veša:

- kožna odeća i drugi proizvodi od kože,
- voštana ili na neki drugi način obrađena odeća,
- odeća s većim drvenim, plastičnim ili metalnim delovima,
- odeća sa šljokicama,
- odeća sa metalnim delovima koji su podložni rđanju.

SUŠENJE U KOŠARI (OVISNO O MODELU)

☼ Pre prvog sušenja izvadite iz bubnja košaru i svu ambalažu.

Sušenje u košari dozvoljeno je koristiti isključivo na programu za vremenski programirano sušenje (košara može da se nabavi na servisu.)

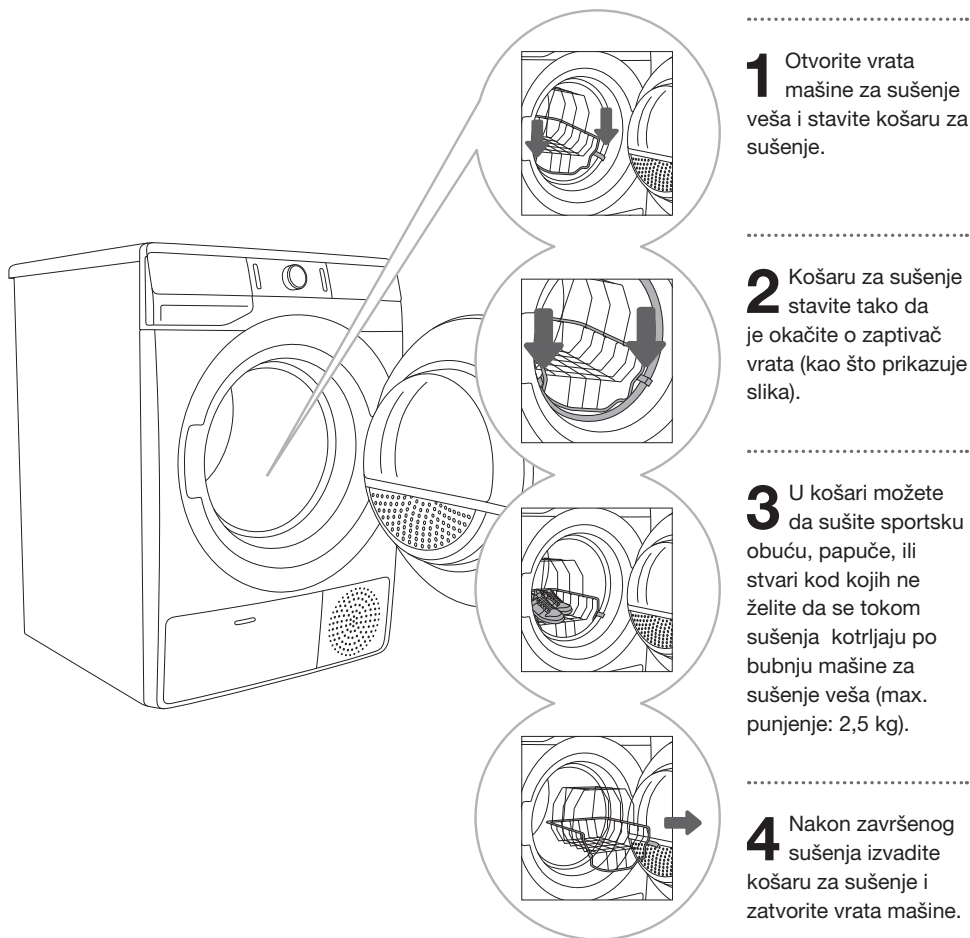

Sušite samo čiste patike, ili takvu sportsku obuću koju ste nakon pranja iscedili toliko da voda ne kaplje iz njih.

Tokom obrtanja bubnja košara miruje, zbog toga pazite da predmeti koje sušite ne dodiruju bubanj – jer postoji mogućnost oštećenja stvari i mašine za sušenje veša.

UKLJUČENJE MAŠINE ZA SUŠENJE VEŠA

Prikjučnim kablom priključite mašinu za sušenje veša na električnu mrežu.

Pritiskom na taster (1) **UKLJUČENJE/ISKLJUČENJE** mašina za sušenje veša se uključuje (slika 1).

Kod izvesnih modela osvetli se i bubanj mašine za sušenje veša (slika 2).

(Lampica u bubnju mašine za sušenje veša nije primerena za bilo kakvu drugu upotrebu.)

⚠ Lampicu u bubnju mašine za sušenje veša sme zameniti samo proizvođač, serviser, ili neko drugo ovlašćeno lice.

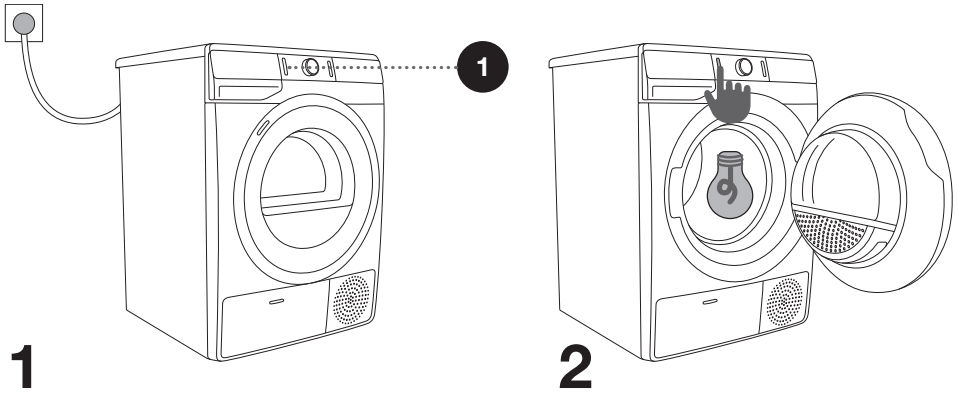

PUNJENJE MAŠINE ZA SUŠENJE VEŠA

Otvorite vrata mašine za sušenje veša povukavši ih k sebi na levoj strani vrata (slika 1).
Veš stavite u bubanj (pre toga uverite se da je bubanj prazan) (slika 2).
Zatvorite vrata mašine za sušenje veša (slika 3).

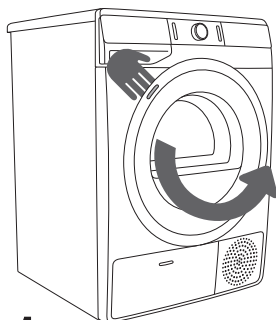

1

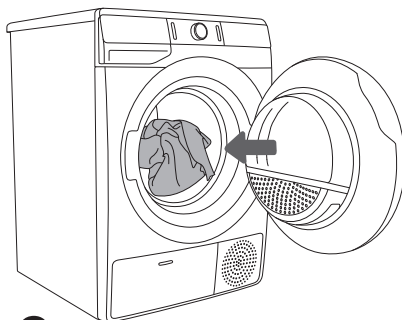

2

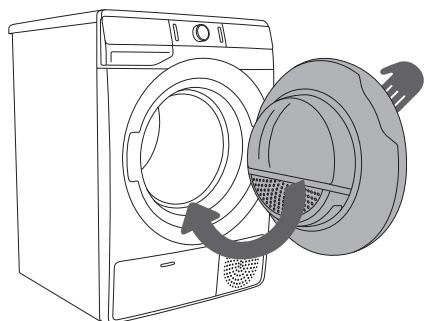

3

☼ U mašinu za sušenje veša nemojte stavljati neisceden veš (preporučljivi minimalni obrtaji centrifuge: 800 obr./min).

Nemojte preopteretiti bubanj (pogledati TABELU PROGRAMA, pridržavajte se propisanog punjenja koje je navedeno na natpisnoj tablici.)

Ako je bubanj mašine za sušenje veša prepun, veš će nakon završetka sušenja biti zgužvan, a možda i neravnomerno osušen.

☼ Ukoliko želite sušiti veće komade veša (posteljinu, peškire, stolnjake, ...), najpre ih rastresite, a zatim ih složite u bubanj mašine za sušenje veša.

3. KORAK: IZBOR PROGRAMA SUŠENJA





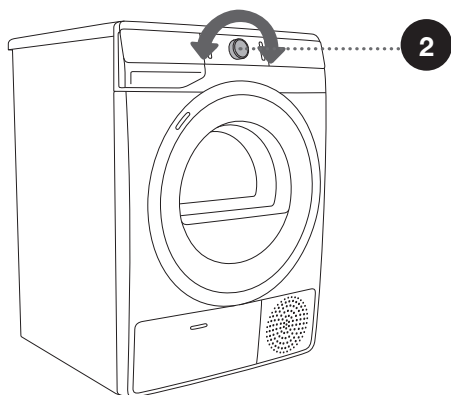
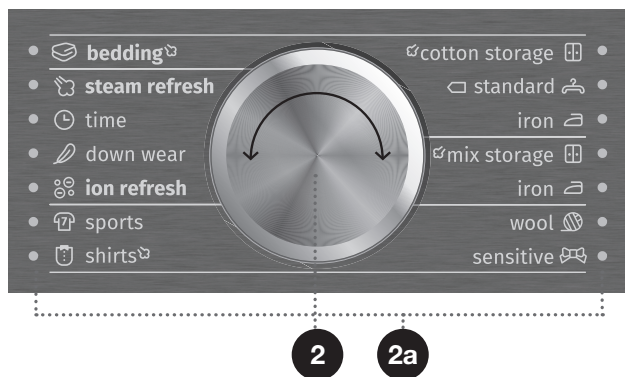







Program birate obrtanjem dugmeta (2) za izbor programa u levo ili udesno (ovisno o vrsti odnosno željenom stepenu suvoće veša). Pogledati TABELU PROGRAMA.



Kad izaberete program za sušenje veša, upali se lampica (2a) uz taj program sušenja.



⚡ Dugme (2) za izbor programa ne okreće se automatski tokom odvijanja programa.

TABELA PROGRAMA

Program	Stepen suvoće	Max. punjenje	Opis programa
Cotton (Pamuk)			
	Storage ☞ (Za ormar)	9 kg	Program se koristi za deblji neosetljiv pamučni veš, koji je nakon sušenja suv, i može da se složi u ormar.
	Standard* ☐	9 kg	Program se koristi za neosetljiv pamučni veš približno iste debljine koji je nakon sušenja suv.
	Iron (Vlažno za peglanje)	9 kg	Program se koristi za neosetljiv pamučni veš koji je nakon sušenja pogodan za peglanje.
Mix (Mešan veš/Sintetika)			
	Storage ☞	3,5 kg	Program se koristi za sušenje mešanog veša od pamuka i sintetičkih vlakana.
	Iron	3,5 kg	Program se koristi za sušenje osetljivog veša od sintetičkih vlakana.
	Wool (Vuna)	2 kg	Kratak program, namenjen protresanju odeće od vune i svile, koju treba do kraja osušiti po uputstvima proizvođača odeće.
	Sensitive (Osetljivo)	1 kg	Program se koristi za veoma osetljiv veš izrađen od sintetičkih vlakana, i nakon sušenja može ostati još malo vlažan. Preporučujemo upotrebu namenske tekstilne kese.
	Shirts ☞ (Košulje)	2 kg	Program se koristi za sušenje košulja i bluza. Prilagođeno obrtanje bubnja sprečava gužvanje veša.
	Sports (Sportska odeća)	3 kg	Program se koristi za odeću s membranom, za sportsku odeću iz mešanih materijala, te za tkanine koje dišu.
	Ion refresh (Osveženje ionima)	2 kg	Program na kom je grejač isključen, a pogodan je za osvežavanje i provetravanje veša dodavanjem iona.
	Down wear (Perje/Puh)	1,5 kg	Program se koristi za sušenje tekstila napunjenog perjem (jastuka, bundi, ...). Veće komade sušite posebno, i po potrebi koristite funkciju EXTRA DRY (STEPEN SUVOĆE) ili Vremenski program.
	Time (Vreme) (Vremenski programirano sušenje)	4 kg	Program se koristi za neosetljiv veš koji je još malo vlažan i treba da se osuši do kraja. Na vremenskom programu preostala vlažnost ne određuje se automatski. Ako je veš nakon završenog sušenja još vlažan ponovite program, a ako je veš previše suv i zbog toga zgužvan te grub na dodir, bilo je izabrano predugačko vreme sušenja.
	Steam refresh (Osveženje parom)	1,5 kg	Program se koristi za osveženje i ravnanje zgužvanog veša korišćenjem pare.

Program Stepen suvoće	Max. punjenje	Opis programa
 Bedding  (Posteljina)	5 kg	Program se koristi za veće komade veša koji su nakon sušenja suvi. Prilagođeno obrtanje bubnja sprečava isprepletanost veša.

* Program za testiranje po EN 61121

U slučaju kada vaš veš nije osušen do traženog stepena suvoće, koristite dodatne funkcije, odnosno primenite neki drugi odgovarajući program

4. KORAK: IZBOR DODATNIH FUNKCIJA

☼ Funkciju uključite/isključite pritiskom na izabranu poziciju (pre pritiska na taster (3) START/PREKID).

Regulacije menjate pritiskom na izabranu funkciju (pre pritiska na taster (3) START/PREKID). Funkcije koje na izabranom programu sušenja mogu da se menjaju, delimično su osvetljene. Određene regulacije na određenim programima nije moguće birati, na što će da vas upozori neosvetljena regulacija i pulsirajuća lampica prilikom pritiska (pogledati TABELU FUNKCIJA).

Opisi osvetljenosti funkcija na izabranom programu sušenja:

- **Osvetljene** (Osnovna/unapred određena regulacija);
- **Delimično osvetljene** (Funkcije koje ne možete da menjate) i
- **Neosvetljene** (Funkcije koje uopšte ne možete birati).

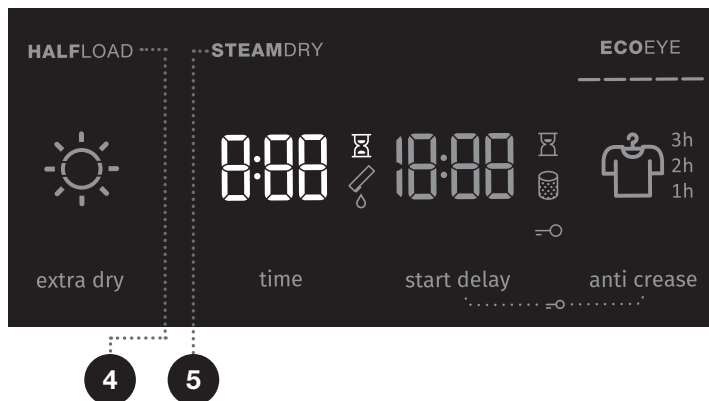

4

HALFLOAD (POLOVNO PUNJENJE)

Pritiskom na poziciju **HALFLOAD** (POLOVNO PUNJENJE) možete birati opciju normalnog ili polovnog punjenja, što će uticati na prikazano vreme sušenja veša.

5

STEAMDRY (SUŠENJE PAROM)

Pritiskom na poziciju **STEAMDRY** (SUŠENJE PAROM), veš će pre završetka programa biti navlažen parom, zbog toga peglanje veša korišćenjem te funkcije obično nije potrebno.

6

ECO EYE

Prikaz informacije o ekonomičnosti određenih regulacija mašine za sušenje veša.

ECO EYE

ECO EYE prikazuje potrošnju energije obzirom na izabrani program i dodatno izabrane regulacije/funkcije. Što je više simbola osvetljenih, to je i regulacija sušenja ekonomičnija, i manja je potrošnja energije.

ECO EYE

ECO EYE prikazuje manje štedljivu regulaciju sušenja, i veću potrošnju energije.

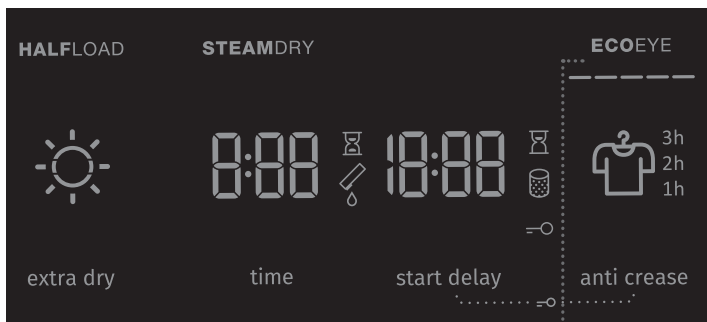

6

☀️ Funkcija **ECO EYE** omogućuje vam nadzor nad energetske vrednostima izabranih programa sušenja, kao i dodatnih funkcija sušenja. Zato korisnik može korišćenjem drugačijih regulacija uštedeti na potrošnji energije.

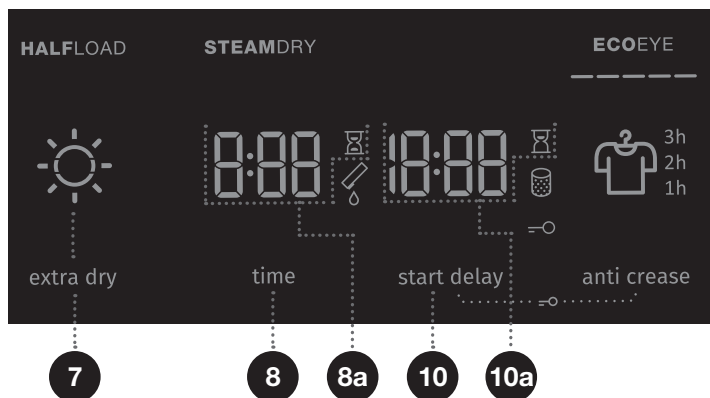

7

EXTRA DRY (STEPEN SUVOĆE) ☀️

Pritiskom na poziciju **EXTRA DRY (STEPEN SUVOĆE)** menja se - povećava završni stepen suvoće veša i vreme sušenja. Možete ga birati pre početka sušenja. Nakon završetka programa, funkcija se ne memoriše.

8

TIME (VREME SUŠENJA)

Simbol ☒ (8a) je osvetljen kada se odbrojava **VREME SUŠENJA**.

10

START DELAY (ODLOŽENI START) (POMERENO POKRETANJE U RAD)

Traženo vreme početka sušenja možete izabrati unapred, što vam omogućuje još veću prilagodljivost.

Pritiskanjem na poziciju (10) **START DELAY (ODLOŽENI START)** (POMERENO POKRETANJE U RAD) možete birati odgođeno pokretanje u rad od 0 sati do 6 sati po 30 minuta, a od 6 sati do 24 sata po 1 sat (10a). Pritiskom na taster (3) START/PREKID prikazaće se izabrano vreme odgode.

Nakon tog vremena program sušenja započneće automatski.

Za poništenje pomerenog pokretanja u rad pritisnite na poziciju (10)

START DELAY (ODLOŽENI START) (POMERENO POKRETANJE U RAD) i držite taster pritisnut 3 sekunde.

Ako je do prekida električne energije došlo pre isteka vremena pomerenog pokretanja u rad, za nastavak odbrojavanja morate pritisnuti taster (3) START/PREKID.

Simbol ☒ (10a) je osvetljen kad je izabrana funkcija (10) **START DELAY (ODLOŽENI START)** (POMERENO POKRETANJE U RAD).

13

ANTI CREASE (PROTIV GUŽVANJA)

Ako veš nemate priliku izvaditi iz mašine za sušenje odmah nakon završenog sušenja, preporučujemo upotrebu funkcije (13) **ANTI CREASE** (PROTIV GUŽVANJA), koju treba izabrati pre početka sušenja.

Uzastopnim pritiskanjem na poziciju (13) **ANTI CREASE** (PROTIV GUŽVANJA) možete izabrati jednu od mogućnosti 1h, 2h, i 3h (13a), ili funkciju isključite. Kada nakon završenog sušenja otvorite vrata mašine za sušenje veša, funkcija se automatski prekida.

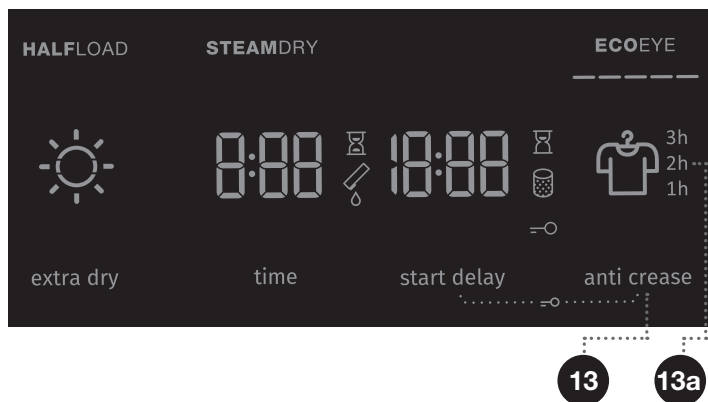

10 + 13

BEZBEDNOSNA BLOKADA ZA DECU



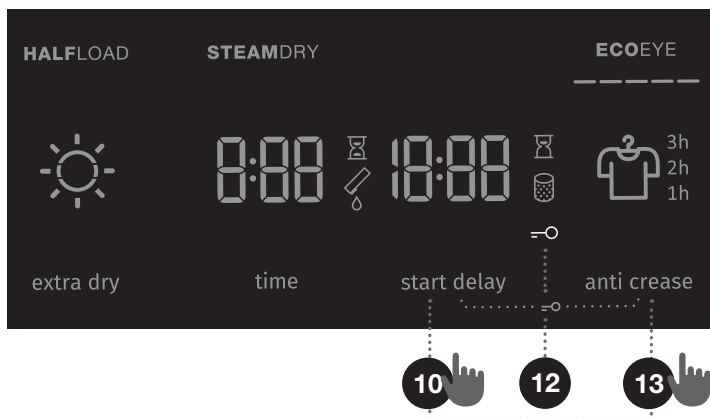















Možete je uključiti odnosno isključiti istovremenim pritiskom na pozicije (10) **START DELAY (ODLOŽENI START)** (POMERENO POKRETANJE U RAD) i (13) **ANTI CREASE (PROTIV GUŽVANJA)** i držati ih pritisnute najmanje 3 sekunde, nakon čega se upali odnosno ugasi simbol \ominus (12). Dok je dečija blokada uključena, ne možete menjati programe, regulacije ili dodatne funkcije. Bezbednosna blokada za decu ostaje aktivna i nakon isključenja mašine za sušenje veša, zbog toga morate da je isključite pre izbora novog programa. Može se isključiti i tokom samog sušenja.



☼ Izvesne funkcije na određenim programima nije moguće birati, na što će vas upozoriti zvučni signal i treptajuće signalno svetlo (pogledati TABELU DODATNIH FUNKCIJA).

☼ Nakon isključenja mašine za sušenje veša, sve dodatne regulacije vraćaju se na osnovne vrednosti, izuzev podešene jačine zvučnog signala, protiv gužvanja, i dečije zaštite.

TABELA DODATNIH FUNKCIJA

Programi	HALFLOAD (POLOVNO PUNJENJE)	STEAMDRY (SUŠENJE PAROM)	EXTRA DRY (STEPEN SUVOĆE)	START DELAY (ODLOŽENI START) (POMERENO POKRETANJE U RAD)	ANTI CREASE (PROTIV GUŽVANJA)	TIME (VREME SUŠENJA)
Cotton (Pamuk)						
 Storage  (Za ormar)	•	•	•	•	•	
 Standard* 	•		•	•	•	
 Iron (Vlažno za peglanje)	•		•	•	•	
Mix (Mešan veš/Sintetika)						
 Storage 		•	•	•	•	
 Iron			•	•	•	
 Wool (Vuna)						
 Sensitive (Osetljivo)			•	•	•	
 Shirts (Košulje) 		•	•	•	•	
 Sports (Sportska odeća)			•	•	•	
 Ion refresh (Osveženje ionima)						•
 Down wear (Perje/Puh)			•	•	•	
 Time (Vreme) (Vremenski programirano sušenje)					•	•
 Steam refresh (Osveženje parom)						
 Bedding (Posteljina) 	•	•	•	•	•	

- Mogućnost upotrebe dodatnih funkcija

U slučaju da vaš veš nije osušen do traženog stepena suvoće, iskoristite dodatne funkcije, odnosno izaberite neki drugi odgovarajući program.

5. KORAK: POKRETANJE PROGRAMA SUŠENJA

Pritisnite na taster (3) **START/PREKID**.

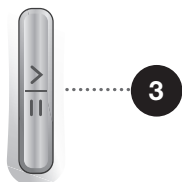

6. KORAK: ZAVRŠETAK PROGRAMA SUŠENJA

Na završetku programa sušenja na indikatoru ispisaće se »End« »(Završetak)«, upaliće se upozoravajuće crvene lampice, a pulsira i lampica na tasteru (3) **START/PREKID** i lampica za izabrani prikaz vremena **ANTI CREASE (PROTIV GUŽVANJA)** (13a), ako je ovaj uključen, odnosno izabran.

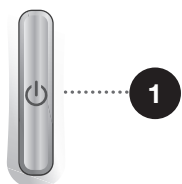

1. Otvorite vrata mašine za sušenje veša.
2. Očistite filtere (pogledati poglavlje »ČIŠĆENJE« ...).
3. Izvadite veš iz bubnja.
4. Zatvorite vrata!
5. Isključite mašinu za sušenje veša (pritisnite na taster (1) **UKLJUČENJE/ISKLJUČENJE**).
6. Ispraznite posudu kondenzata.
7. Izvucite priključni kabl iz utičnice.

☼ Nakon završenog programa veš odmah izvadite iz bubnja, čime ćete sprečiti ponovno gužvanje veša.

PREKIDI I PROMENE PROGRAMA

PREKIDI

Prekid programa

Tasterom (3) START/PREKID program prekidate/nastavljate.

Ako želite zaustaviti i poništiti program, pritisnite taster (3) START/PREKID i držite ga pritisnutog 3 sekunde. Izabrani program zaustaviće se, i mašina za sušenje veša započeće da se hladi. Vreme hlađenja ovisno je o izabranom programu. Nakon tog postupka možete ponovno podešavati, odnosno birati program sušenja.

Otvorena vrata

Ako tokom postupka sušenja otvorite vrata mašine, sušenje se prekida.

Sušenje se nastavlja tamo gde je bilo prekinuto kada zatvorite vrata i pritisnete taster (3) START/PREKID.

 **Vrata mašine za sušenje veša mogu da se ugrelu tokom sušenja. Kada otvarate vrata mašine za sušenje veša, pazite da se ne opečete.**

Puna posuda za kondenzovanu vodu

Kada je posuda za kondenzovanu vodu puna, program sušenja se prekida (svetli  (9)).

Ispraznite posudu kondenzata (pogledati poglavlje »ČIŠĆENJE I ODRŽAVANJE/Pražnjenje posude za kondenzovanu vodu«).

Pritiskom na taster (3) START/PREKID, sušenje se nastavlja tamo gde je bilo prekinuto.

Prekid napajanja električnom energijom

Nakon ponovnog uspostavljanja napona električne energije, trepće svetlo na tasteru (3) START/PREKID.

Za nastavak sušenja pritisnite taster (3) START/PREKID.

PROMENA PROGRAMA/FUNKCIJA

Isključite mašinu za sušenje veša pritiskom na taster (1) UKLJUČENJE/ISKLJUČENJE, nakon čega ga ponovno uključite pritiskom na taster (1) UKLJUČENJE/ISKLJUČENJE i obrnite dugme (2) za izbor programa na traženi program, odnosno izaberite dodatne funkcije.

Izaberite neki drugi program/funkciju, i ponovno pritisnite taster (3) START/PREKID.

DODAVANJE VEŠA NAKON POČETKA PROGRAMA

Otvorite vrata mašine za sušenje veša ili pritisnite taster (3) **START/PREKID**. Ubacite veš i pritisnite na taster (3) **START/PREKID**.

 **Takođe pazite kod stavljanja veša, da se ne opečete kada otvorite vrata mašine za sušenje veša.**

Vreme sušenja može da se produži.

MEMORISANJE LIČNIH REGULACIJA

Prvobitno zadane regulacije možete promeniti.

Kada birate program i dodatne funkcije možete takvu kombinaciju pohraniti u memoriju pritisnuvši taster (3) **START/PREKID** kog držite pritisnutog 5 sekundi.

Potvrdu izbora označuje lampica na tasteru (3) **START/PREKID** i zvučni signal. Na indikatoru nakratko se pokaže oznaka **S C** (settings changed – podešenost izmenjena).

Pritiskom na taster (3) **START/PREKID** započinjete sušenje.

Promenjena kombinacija pokazaće se uvek kada uključite mašinu za sušenje veša.

Promenu memorisane kombinacije uradite istim postupkom.

MENI LIČNIH REGULACIJA

Uključite mašinu za sušenje veša pritiskom na taster (1) **UKLJUČENJE/ISKLJUČENJE**. Za ulazak u Meni ličnih regulacija istovremeno pritisnite pozicije (7) **EXTRADRY** (STEPEN SUVOĆE) i (8) **TIME** (VREME SUŠENJA) i držite ih pritisnute 3 sekunde. Na indikatoru osvetle se simboli (10a) **POMERENO POKRETANJE U RAD**, (8a) **VREME SUŠENJA**, (11) **FILTER**, i (9) **POSUDA ZA KONDENZOVANU VODU**. Na indikatoru stoji broj 1, koji prikazuje funkciju regulacije. Obrtanjem dugmeta (2) za izbor programa u levo ili udesno možete birati koju ćete funkciju menjati.

Pritiskom na poziciju (8) **TIME** (VREME SUŠENJA) (**POMERENO POKRETANJE U RAD**) potvrdite željene funkcije i njihove regulacije, a pritiskom na poziciju (7) **EXTRA DRY** (**STEPEN SUVOĆE**) vraćate se korak unazad. Ukoliko u roku 20 sekundi ne izaberete tražene regulacije, program se automatski vraća u osnovni meni.

Broj 1 znači regulacije **Zvuka**. Zvuk ima četiri moguća nivoa (brojka 0 znači isključen zvuk, brojka 1 znači aktiviranje zvuka tastera, brojka 2 znači niža jačina zvuka, i brojka 3 viša jačina). Regulisanje zvuka birate obrtanjem dugmeta (2) za izbor programa u levo ili udesno, čime birate jačinu zvuka. Kod zvuka, najniži nivo znači isključenje zvuka.

Broj 2 znači vraćanje **Ličnih regulacija programa** na zadane fabričke vrednosti.

ČIŠĆENJE I ODRŽAVANJE

⚠ Pre čišćenja obavezno isključite mašinu za sušenje veša i izvucite priključni kabl mašine za sušenje veša iz utičnice.

Mašina za sušenje veša ima **filterski sistem** sastavljen od više filtera koji sprečavaju da nečistoća dopre u sistem izmenjivača toplote.

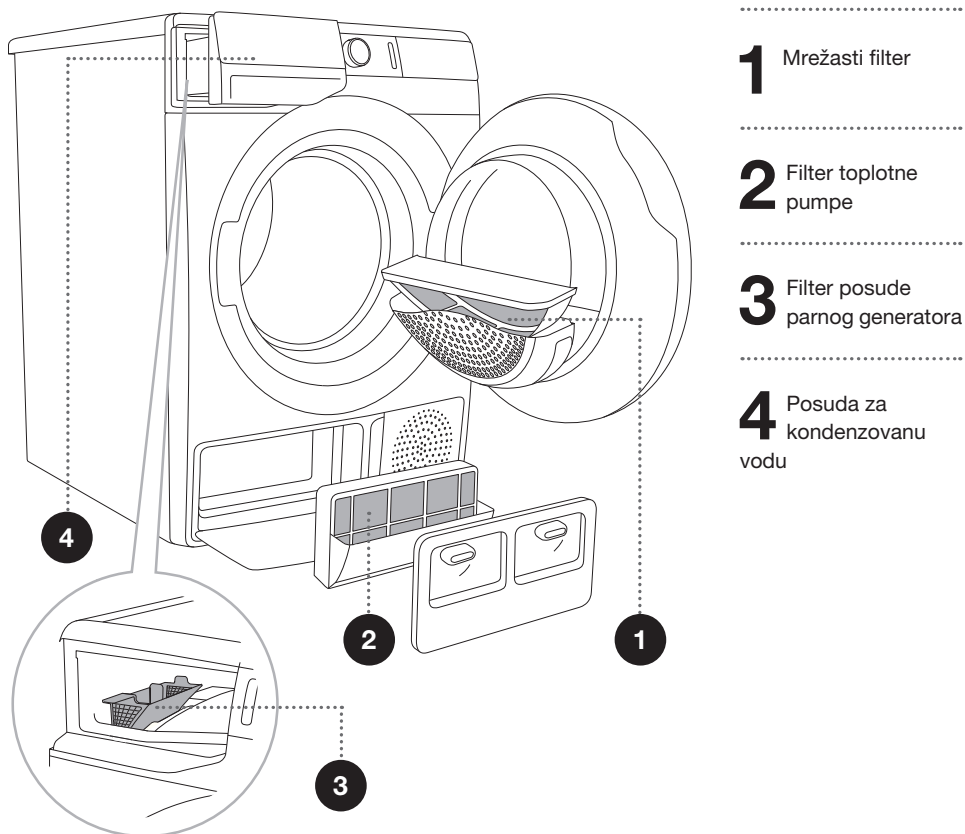

☼ Mašina za sušenje veša nikada ne sme raditi bez filtera, ili s oštećenim filterima jer bi inače prekomerna količina nakupljenih ostataka vlakana tkanina uzrokovala kvar ili nepravilan rad mašine za sušenje veša.

ČIŠĆENJE MREŽASTOG FILTERA U VRATIMA

☼ Mrežasti filter očistite nakon svakog sušenja.

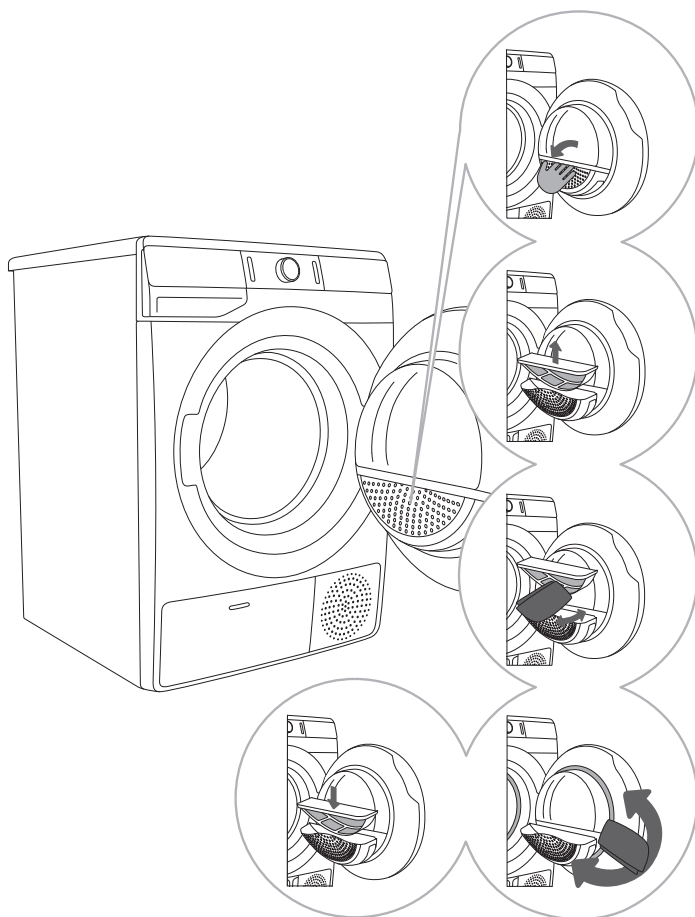

1 Otvorite kućište filtera.

2 Izvucite mrežasti filter.

3 Rukom ili krpom povucite po filteru da odstranite oblogu iz vlakana i niti.

4 Po potrebi očistite i kućište filtera i zaptivač vrata.

5 Ubacite mrežasti filter i zatvorite kućište filtera.

☼ Kod zatvaranja poklopca filtera pazite da ne prignječite prste.

ČIŠĆENJE FILTERA TOPLOTNE PUMPE

☼ Kod čišćenja iz mašine može isteći nešto vode, zbog toga je dobro da pre toga na tlo stavite upijajuću krpu.

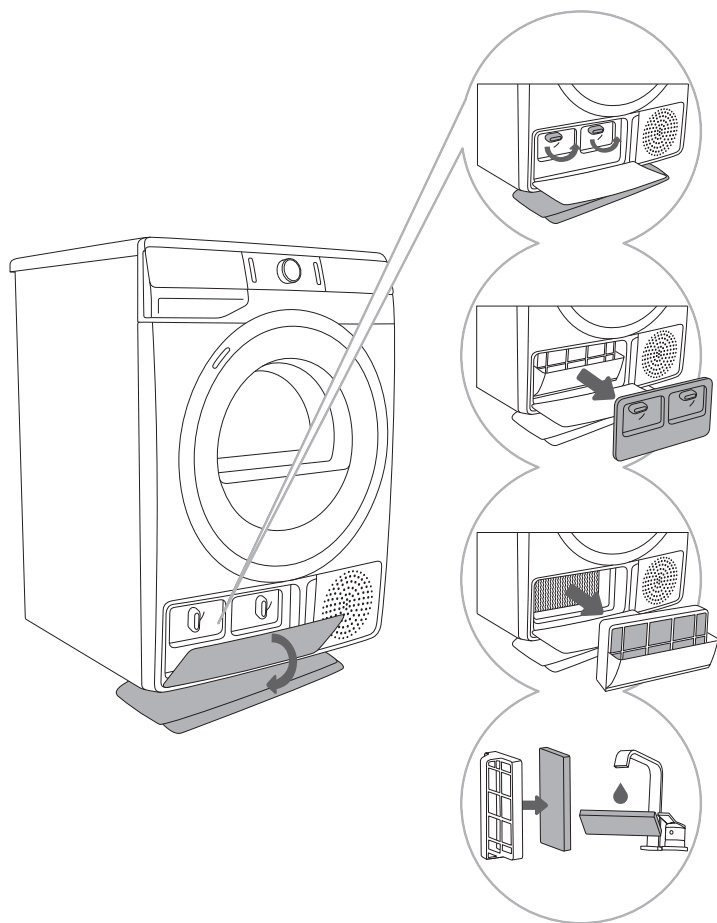

.....
1 Otvorite spoljni poklopac. Uхватите ručice na unutarnjem poklopcu i obrnite ih nagore. Skinite unutrašnji poklopac.
.....

2 Pomoću ručke izvucite sunder filter toplotne pumpe.
.....

3 Sunderasti deo filtera gurnite iz kućišta. Mekom vlažnom krpom očistite kućište filtera toplotne pumpe.
.....

4 Sunder filter operite pod tekućom vodom i dobro osušite, pre nego što ga umetnete nazad u kućište filtera.
.....

☼ Sunder filter toplotne pumpe umetnite u kućište i zatvorite spoljni poklopac (gurnite ga nagore ka mašini da se zabravi).

☼ Filter toplotne pumpe mora biti ispravno stavljen u ležište, inače bi moglo doći do začepjenja odnosno do oštećenja izmenjivača toplote koji se nalazi u unutrašnjosti mašine za sušenje veša.

☼ Sunder filter očistite najmanje nakon svakih 5 sušenja.

ČIŠĆENJE IZMENJIVAČA TOPLOTE

⚠ Nemojte dodirivati golim rukama unutrašnje metalne delove izmenjivača toplote. Postoji opasnost od povreda na oštrim delovima. Kada čistite izmenjivač toplote koristite prikladne zaštitne rukavice.

⚠ Nepravilno čišćenje metalnih lamela izmenjivača toplote može trajno da ošteti mašinu za sušenje veša. Na metalne lamele nemojte pritiskati tvrdim predmetima, kao što je na primer plastična cev usisivača za prašinu.

Prašina i prljavština u lamelama izmenjivača toplote može da se očisti usisivačem za prašinu koristeći nastavak s mekanom usisnom četkom.

Pristup do izmenjivača toplote omogućen je kada se izvadi filter toplotne pumpe kao što je to opisano u poglavlju »Čišćenje filtera toplotne pumpe«.

Usisnu četku lagano i bez pritiskanja pomerajte isključivo u smeru lamela odozgo prema dole. Prevelik pritisak može da ošteti ili savine metalne lamele izmenjivača toplote.

🕒 Preporučljivo je da se izmenjivač toplote očisti barem na svakih dvanaest meseci.

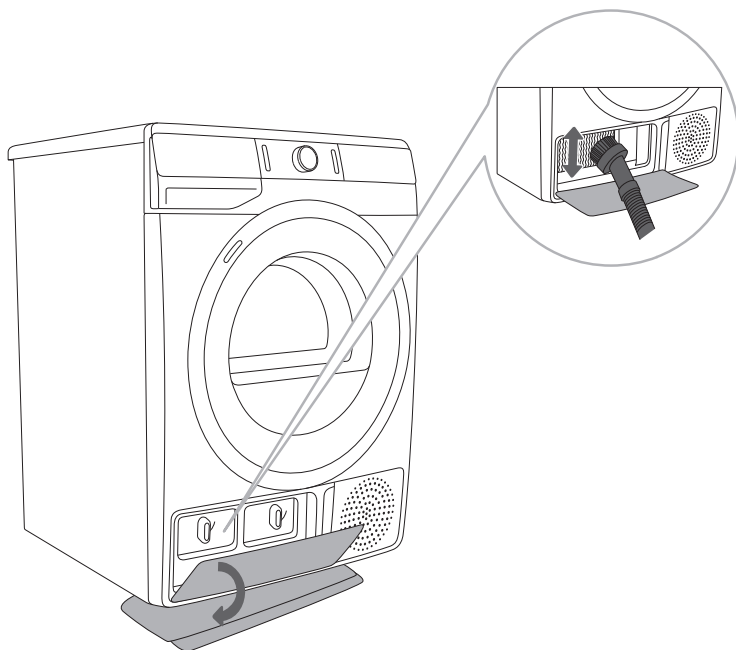

ČIŠĆENJE FILTERA POSUDE PARNOG GENERATORA

Kod svakog pražnjenja posude za kondenzovanu vodu očistite i filter posude parnog generatora.

Filter se nalazi u kućištu posude (vidljiv je kada izvadite posudu za kondenzovanu vodu).

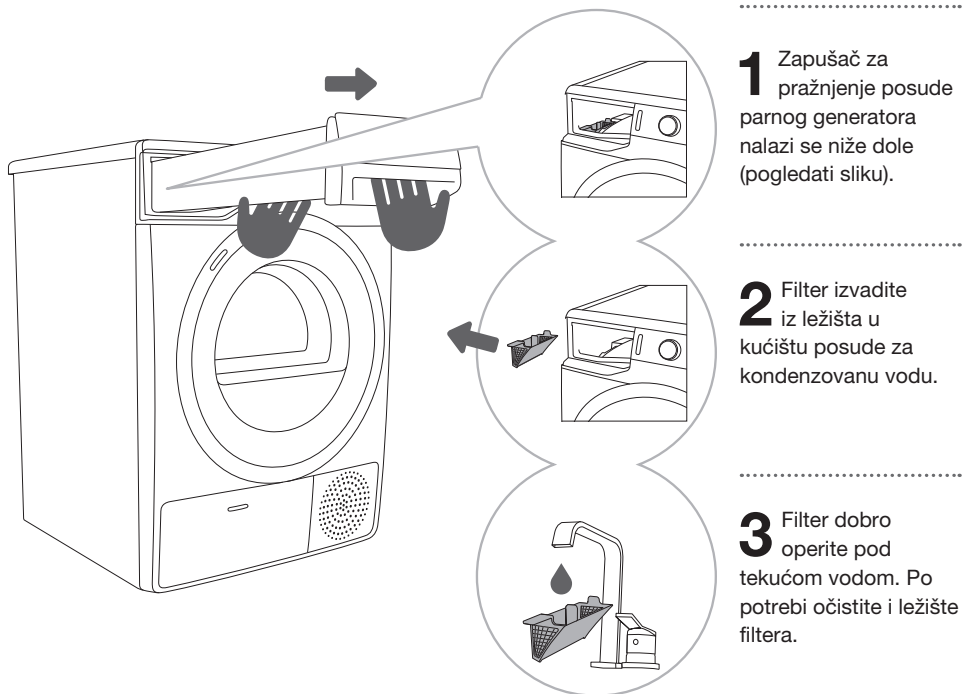

⚠ Filter pravilno ubacite nazad u ležište (u suprotnom neće obavljati svoju funkciju, i može doći do zapušenja sistema).

PRAŽNENJE POSUDE PARNOG GENERATORA

Kod eventualnog **ponovnog transporta** mašine za sušenje veša (nakon što ste mašinu za sušenje veša već koristili), treba isprazniti posudu parnog generatora. U suprotnom može doći do curenja vode u unutrašnjost mašine za sušenje veša. Mašinu za sušenje veša odmaknite približno 40 cm od zida i nagnite je natraške.

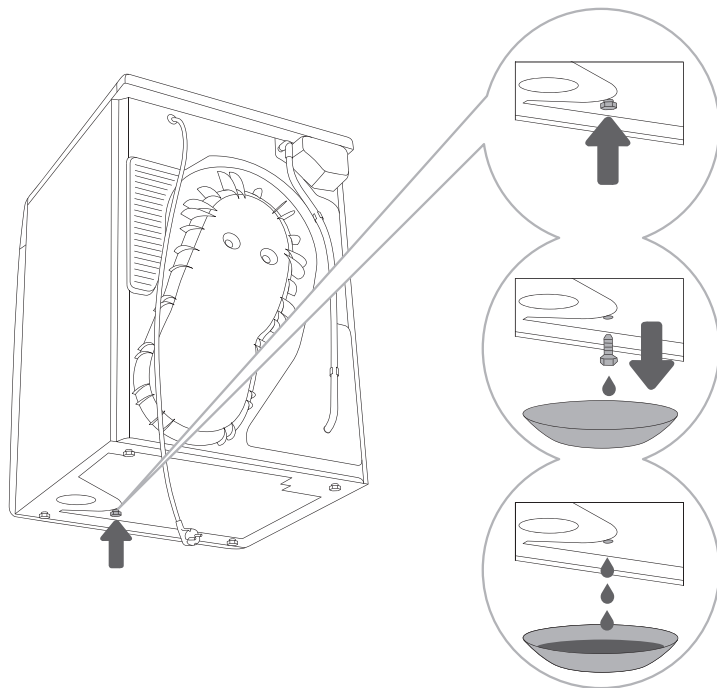

.....
1 Čep za pražnjenje posude parnog generatora nalazi se dolje (pogledati sliku).
.....

2 Ispod zapušača stavite praznu posudu (približno 2 l) i izvucite zapušač.
.....

3 Kad voda iscuri, zapušač ponovno vratite nazad (ako zapušač ne stavite nazad, voda će tokom sušenja curiti iz mašine).

⚠ Pražnjenje posude parnog generatora neka obave najmanje dve osobe.

PRAŽNENJE POSUDE ZA KONDENZOVANU VODU

☼ Nakon svakog sušenja ispraznite posudu za kondenzovanu vodu.

Ako se desi da je posuda za kondenzovanu vodu puna, program sušenja prekinuće se automatski. Na indikatoru zasvetli simbol ☼ (9) što znači da posudu za kondenzovanu vodu treba isprazniti.

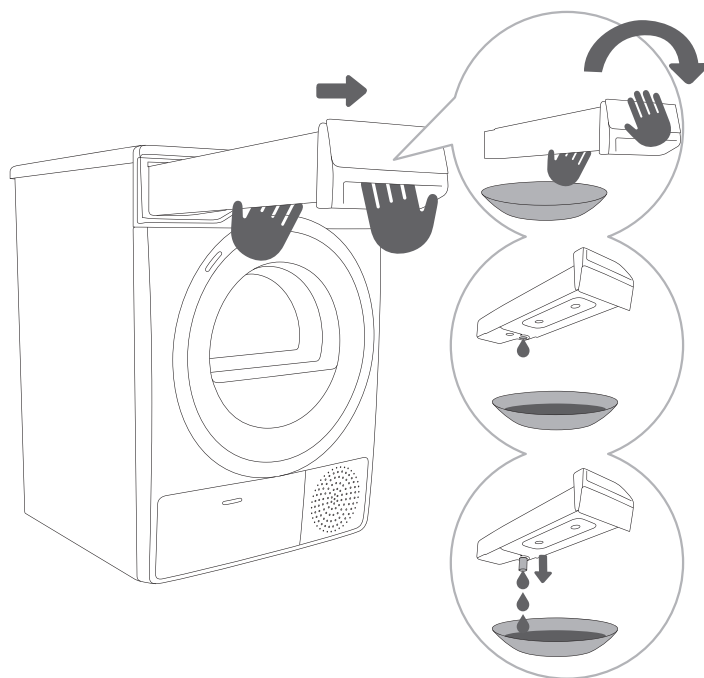

1 Posudu za kondenzovanu vodu izvucite iz mašine za sušenje veša (koristeći obe ruke kao što to prikazuje slika) i obrnite je iznad sudopera ili primerene posude.

2,3 Vodu izlijte iz posude za kondenzovanu vodu. Kod otvora je tuljac, kog izvucite za lakše izlevanje vode. Posudu zatim ponovno umetnite u mašinu za sušenje veša.

☼ Voda iz posude za kondenzovanu vodu nije pitka. Dobro filtrirana može jedino da se koristi za peglanje.

⚠ U posudu za kondenzovanu vodu nemojte nikada dodavati hemijska sredstva ili parfimisane arome.

Posudu za kondenzovanu vodu nije potrebno prazniti ako ste odvodno crevo proveli u izlivi (pogledati poglavlje »INSTALACIJA I PRIKLJUČENJE/Odvod kondenzovane vode«).

ČIŠĆENJE MAŠINE ZA SUŠENJE VEŠA

⚠ Mašinu za sušenje veša pre čišćenja uvek morate isključiti iz električne mreže.

Spoljašnjost mašine za sušenje veša očistite koristeći meku vlažnu pamučnu krpou.

⚠ Nemojte koristiti nikakva sredstva za čišćenje koja bi mogla oštetiti mašinu za sušenje veša (pridržavajte se preporuka i upozorenja proizvođača sredstava za čišćenje).

Sve delove mašine za sušenje veša obrišite mekom krpom da budu suvi.

☂ Mašinu za sušenje veša nemojte čistiti odnosno prati mlazom vode!

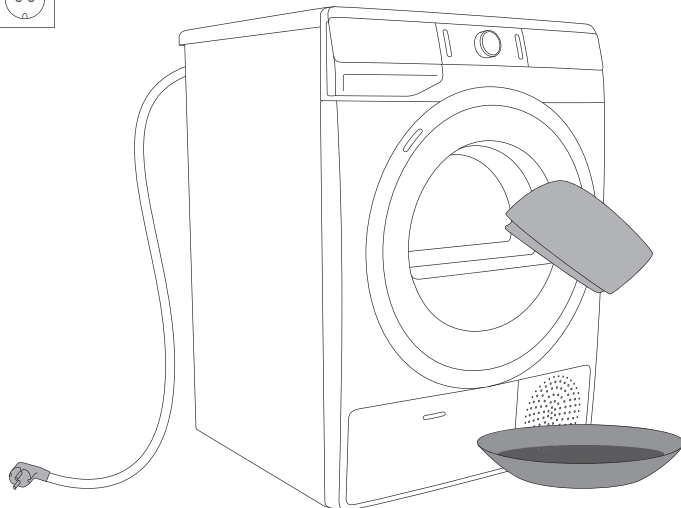

REŠAVANJE PROBLEMA U RADU

ŠTA URADITI ...?

Zbog smetnji iz okolice (npr. električne instalacije) može doći do javljanja različitih grešaka u radu (pogledati tabelu SMETNJE/KVAROVI). U tom slučaju:

- Isključite mašinu za sušenje veša i pričekajte najmanje 1 minut.
- Zatim uključite aparat, i ponovite program sušenja.
- Većinu smetnji u radu možete otkloniti sami (pogledati tabelu SMETNJE/KVAROVI).
- Ako se greška ponovi, pozovite ovlašćeni servis.
- Popravke sme obavljati samo stručno osposobljeno lice.
- Otklanjanje kvara, odnosno reklamacije koja je nastala zbog neispravnog priključenja ili nepravilne upotrebe mašine za sušenje veša, nije predmet garancije, i u tom slučaju troškove popravki snosi korisnik sam.





⚡ Garancija ne obuhvata greške koje su posledica smetnji iz okoline (udar groma, električne instalacije, elementarne nepogode, ...).





TABELA SMETNJI I GREŠAKA U RADU

Smetnja/Greška	Uzrok	Šta uraditi?
Mašina se ne upućuje u rad.	• Glavni prekidač nije uključen.	• Proverite da li je uključen glavni prekidač.
	• Nema napona u utičnici.	• Proverite osigurač kućne instalacije. • Proverite da li je utikač priključnog kabla pravilno u utičnici.
Utičnica je pod naponom, bubanj se ne obrće ... mašina ne radi.	• Otvorena vrata.	• Proverite da li su vrata pravilno zatvorena.
	• Posuda za kondenzovanu vodu je puna.	• Ispraznite posudu za kondenzovanu vodu (pogledati poglavlje »ČIŠĆENJE I ODRŽAVANJE/Pražnjenje posude za kondenzovanu vodu«).
	• Možda je bila izabrana mogućnost START DELAY (ODLOŽENI START) (POMERENO POKRETANJE U RAD). • Pokretanje programa nije obavljeno u skladu s uputstvima.	• Za poništenje mogućnosti pomerenog pokretanja u rad pritisnite na poziciju (10) START DELAY (ODLOŽENI START) (POMERENO POKRETANJE U RAD) i držite je pritisnuta 3 sekunde. • Ponovno pročitajte uputstva za upotrebu.
Tokom odvijanja programa mašina za sušenje potpuno prestane grejati.	• Mrežasti filter je zapušten, zbog toga se temperatura u mašini za sušenje veša povećava, što uzrokuje pregrevanje i posledično isključenje grejanja.	• Očistite mrežasti filter (pogledati poglavlje ČIŠĆENJE I ODRŽAVANJE; Čišćenje mrežastog filtera u vratima). • Pričekajte da se mašina za sušenje ohladi, a zatim pokušajte ponovno da je pokrenete u rad. Ako i dalje ne može da se pokrene, pozovite servisnu službu.
Pojavljuje se zvuk laganih udaraca.	• Dugotrajno mirovanje (bez upotrebe) mašine za sušenje veša dovodi do tačkastih opterećenja potpornih elemenata.	• Buka će sama nestati.
Vrata se otvore tokom sušenja.	• Opterećenje na vrata je preveliko (previše veša u bubnju).	• Smanjite količinu veša.
Neravnomerno osušen veš.	• Veš različitih vrsta i debljina, odnosno prevelika količina veša.	• Proverite jeste li ispravno sortirali veš po vrsti, debljini i količini veša, obzirom na izabrani program (pogledati TABELU PROGRAMA).





Smetnja/Greška	Uzrok	Šta uraditi?
Neosušen veš odnosno sušenje traje predugo.	• Filteri nisu očišćeni.	• Očistite filtere (pogledati poglavlje »ČIŠĆENJE I ODRŽAVANJE«).
	• Mašina za sušenje veša je postavljena u zatvorenu, previše hladnu ili premalenu prostoriju, zbog čega se vazduh previše zagrejava.	• Proverite ima li mašina za sušenje veša obezbeđen pristup svežeg vazduha; na primer otvorite vrata i/ili prozor. • Proverite da li je mašina za sušenje možda u previše toploj prostoriji, odnosno u prehladnoj prostoriji.
	• Veš nije bio dovoljno isceden.	• Ako je veš nakon završenog ciklusa sušenja i dalje mokar, ponovno izaberite odgovarajući program sušenja (nakon što ste očistili filtere).
	• Suši se prevelika ili nedovoljna količina veša u mašini.	• Upotrebite odgovarajući program ili dodatne funkcije.
	• Veš se namotava u grude (npr. posteljina)	• Pre sušenja zatvorite dugmad odnosno rajsferšluse na vešu. Izaberite odgovarajući program (npr. Bedding (Posteljina)). • Nakon završenog sušenja rastresite veš i izaberite dodatan program sušenja (npr. Time (Vreme) (Vremenski programirano sušenje)).
Kvar osvetljenja bubnja	• Nema osvetljenja kada otvorite vrata mašine za sušenje veša	• Mašinu za sušenje veša isključite iz električne mreže i pozovite ovlašćenu servisnu službu.

Greške koje mogu stajati na indikatoru su naredne:

Smetnja/Greška	Ispis na indikatoru i opis greške	Šta uraditi?
E0	Greška kontrolne table 	Pozovite servisnu službu.
E1	Greška temperaturnog senzora 	Pozovite servisnu službu.
E2	Greška u komunikaciji 	Pozovite servisnu službu.
E3	Greška pumpe 	Pozovite servisnu službu.

Smetnja/Greška	Ispis na indikatoru i opis greške	Šta uraditi?
E4	Pregrevavanje sistema 	Očistite filter. Pogledati poglavlje »ČIŠĆENJE I ODRŽAVANJE/Čišćenje mrežastog filtera u vratima«, ili pozovite servisnu službu.
E6, E7, E8	Greška kontrolne table   	Isključite mašinu za sušenje veša iz napajanja. Pozovite servisnu službu.

Greške koje mogu stajati na indikatoru su naredne:

Upozorenje	Ispis na indikatoru i opis upozorenja	Šta uraditi?
	Upozorenje za posudu kondenzovane vode 	Ispraznite posudu za kondenzovanu vodu pre nastavka programa (pogledati poglavlje »ČIŠĆENJE I ODRŽAVANJE/Pražnjenje posude za kondenzovanu vodu«).
»PF«	Upozorenje kod nestanka električne energije 	Sušenje prekinuto zbog nestanka električne energije. Za ponovno pokretanje u rad pritisnite taster (3) START/PREKID, ili nastavite s programom sušenja.
»LO«	Upozorenje prazne posude parnog generatora 	Dodajte destilovanu vodu.

Zapišite oznaku greške (npr. E0, E1), mašinu za sušenje veša isključite, i pozovite najbliži ovlašćeni servis (pozivni centar).

Zvuci

☞ U početnoj fazi sušenja, odnosno tokom sušenja kompresor i pumpa uzrokuju šumove, koji međutim ne utiču na funkcionisanje mašine za sušenje veša.

Zvuk brujanja: zvuk kompresora; glasnoća tog zvuka ovisi o programu i o fazi sušenja.

Zvuk zujanja: kompresor se povremeno prozračuje.

Zvuk pumpanja: pumpa prebacuje kondenzovanu vodu u posudu za kondenzovanu vodu.

Zvuk zveckanja: početak automatskog čišćenja izmenjivača toplote (kompresora).

Zvuk zvecketanja: tokom sušenja kada na vešu budu tvrđi predmeti (dugmad, rajsferslusi ...).

SERVISIRANJE

Pre nego što pozovete servisnu službu

Kada se obratite servisnoj službi, trebate poznati tip (1) šifru mašine za sušenje veša (2), oznaku modela (3), kao i serijski broj (4) vaše mašine za sušenje veša

Oznaku tipa, šifru, oznaku modela i serijski broj naći ćete na natpisnoj tablici na prednjoj strani otvora vrata mašine za sušenje veša.

⚠ U slučaju kvara koristite isključivo odobrene rezervne delove ovlašćenih proizvođača.

⚠ Otklanjanje kvara, odnosno reklamacije koja je nastala zbog neispravnog priključenja ili nepravilne upotrebe vaše mašine za sušenje veša, nije predmet garancije, i u tom slučaju troškove popravka snosi korisnik sam.

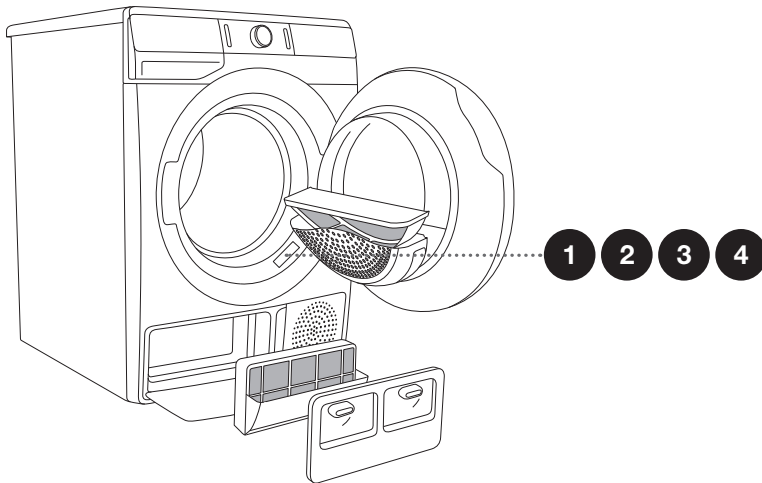

gorenje	1	TYPE: SP15/XXX	MODEL: XXXXXX/X	MADE IN SLOVENIA	
	2	Art.No.: XXXXXX	Ser.No.: XXXXXXXX		IPX4
	3	220-240 V ~ XX Hz	XX A		CE
	4	Pmax.: XXXX W	RXXXX/XXX kg (X kg)		

Dodatnu opremu i pribor za održavanje možete pogledati na našem web sajtu: www.gorenje.com.

SAVETI ZA SUŠENJE I ŠTEDLJIVU UPOTREBU MAŠINE ZA SUŠENJE VEŠA

Sušenje je najekonomičnije ako odjednom sušite preporučljivu količinu veša (pogledati TABELU PROGRAMA).

Ne preporučujemo sušenje veša izrađenog od naročito osetljivih tkanina koje bi mogle promeniti oblik.

Omekšivač tokom pranja nije potreban, jer je veš nakon sušenja u mašini za sušenje veša mekan i podatan. Ako veš pre početka sušenja dobro ocedite (centrifuga), vreme sušenja biće kraće, a potrošnja električne energije niža. Ispravno izabranim programom sušenja izbeći ćete presušivanje veša, a time i poteškoće kod peglanja i skupljanja tkanina.

Redovitim čišćenjem filtera obezbeđujete optimalno vreme sušenja i minimalnu potrošnju energije.

Kod sušenja manje količine veša ili pojedinih komada, senzor možda neće moći pravilno da proceni stvarnu količinu vlage u vešu. Zbog toga preporučujemo da kod sušenja manje količine veša ili pojedinih komada, koristite programe za suvi veš, ili da izaberete vremenski regulisan program sušenja.

ODLAGANJE ISTROŠENE MAŠINE

Za **ambalažu** proizvoda koristimo materijale prijazne do okoline, koji mogu bez opasnosti za okoliš ponovno d se prerađuju (recikliraju), deponuju, ili unište. U tu su svrhu ambalažni materijali odgovarajuće i označeni.



Simbol na proizvodu ili na njegovoj ambalaži označuje da tom napravom ne smete rukovati kao što inače rešavate otpad iz domaćinstva. Takav proizvod dostavite na primereno zbirno mesto za preradu električne i elektronske opreme.

Prilikom uklanjanja odslužene mašine postarajte se za uklanjanje priključnog kabla, a uništite i bravu na vratima kako vrata ne bi mogla da se nehotice zatvore (bezbednosna zaštita za decu).

Ispravnim načinom **uklanjanja** ovog proizvoda pomoći ćete u sprečavanju eventualnih negativnih posledica i uticaja na životnu sredinu i zdravlje ljudi, koje bi mogle da se pojave u slučaju neispravnog uklanjanja proizvoda. Za detaljnije informacije o uklanjanju i preradi aparata obratite se nadležnoj gradskoj službi za sakupljanje otpada, komunalnoj službi, ili radnji u kojoj ste aparat nabavili.

TABELA POTROŠNIH VREDNOSTI

U tabeli su prikazane vrednosti vremena sušenja i potrošnje električne energije za sušenje ispitne količine veša na različitim obrtajima završne centrifuge u mašini za pranje veša.

SPK A	Punjenje	Centrifuga [okret./min]	Potrošnja električne energije [kWh]	Vreme sušenja [min]
			A++	
Program			9 kg	
Pamuk Standard	Kompletno	1000	2,17	225
	Delimično	1400	1,36	145
	Manje	1000	1,18	127
	Manje	1400	1,10	120
Bombaž vlažno za peglanje	Kompletno	1000	1,63	170
	Delimično	1400	1,00	110
	Manje	1400	0,82	90
Mešan veš/Sintetika (*Iron)	Delimično	1000	0,61	65

izmereno po standardu EN 61121

Standardni programi za Cotton (Pamuk) u skladu sa trenutno važećom uredbom EU 392/2012

Program	Količina veša max./polovna [kg]	Trajanje programa [min]	Potrošnja električne energije [kWh]
			A++
Pamuk Standard ◁	9/4,5	225/127	2,17/1,18

Program Cotton (Pamuk) Standard ◁ namenjen je sušenju normalno mokrog pamučnog veša, i uzevši u obzir ukupnu potrošnju energije to je najefikasniji program za sušenje pamučnog veša.

Zbog odstupanja u vrsti i količini veša, promenama u električnoj energiji, te temperaturi i vlazi okoline, izmerene vrednosti mogu da se kod konačnog korisnika nešto razlikuju od navedenih.

STANJE NISKE PRIPREMLJENOSTI

Ukoliko nakon uključanja mašine za sušenje veša ne pokrenete ni jedan program, odnosno ako ne uradite ništa, zbog štednje energije ugasiće se indikatoru nakon 5 minuta. Lampica na tasteru (3) START/PREKID pulsira.

Indikator ponovno će se osvetliti ako obrnete dugme za izbor programa ili pritisnete na taster (1) UKLJUČENJE/ISKLJUČENJE, odnosno ako otvorite vrata mašine za sušenje veša. Ukoliko nakon završenog programa ne uradite ništa, indikatoru će takođe da se ugasi nakon 5 minuta. Lampica na tasteru (3) START/PREKID pulsira.

P_o = ponderisana snaga u stanju isključenja [W]	< 0,5
P_I = ponderisana snaga u stanju pripremljenosti [W]	< 0,5
T_I = vreme u stanju pripremljenosti [min]	5,00

⚡ Zbog niskog napona električne energije i zbog različitog punjenja veša, vreme sušenja može se menjati što se ažurira na indikatoru.



ENERG
енергия · ενεργεια



XXXXXX



ENERGIA · ЕНЕРГИЯ · ΕΝΕΡΓΕΙΑ
ENERGIJA · ENERGY · ENERGIE
ENERGI

XXX
kWh/annum



XXX
min/cycle*

X
kg

XX
dB

XXXXXXXX

*цикъл · cyklus · portion · zklus
πρόγραμμα · ciclo · tsükkel
ohjelma · ciklus · ciklas · cikls
čiklu · cyclus · cykl · ciclu
program · torkomgång

392/2012

KARTICA S TEHNIČKIM PODACIMA prema uredbi EZ br. 392/2012

Legenda

A	Oznaka modela	XXXXXX
B	Kondenzaciona mašina za sušenje veša Odvodna mašina za sušenje veša	YES=DA; NO=NE YES=DA; NO=NE
C	Mašina za sušenje veša za kućnu upotrebu	YES=DA; NO=NE
D	»Ekološka oznaka« uredba EZ 66/2010	YES=DA; NO=NE
E	Potrošnja energije za standardni program pamuk pod punim opterećenjem (E_{dry}) [kWh]	X,XX
F	Potrošnja energije za standardni program pamuk na pola opterećenja ($E_{dry/2}$) [kWh]	X,XX
G	Potrošnja struje u stop režimu (P_o) [W]	X,XX
H	Potrošnja struje u stendbaj režimu (P_s) [W]	X,XX
I	Dužina trajanja režima stendbaj [min]	XX
J	Standardni program za pamuk koji se koristi pod punim i delimičnim opterećenjem je standardni program sušenja, na kog se odnose informacije na energetske nalepnici i na kartici s tehničkim podacima. Program Cotton Standard (Pamuk Standard) □, namenjen je sušenju normalno mokrog pamučnog veša, i predstavlja najefikasniji program za sušenje pamučnog veša prema kriterijumu ukupne potrošnje energije.	
K	Ponderisano trajanje programa (T_p) standardnog program za pamuk pod punim i delimičnim opterećenjem [min]	XX
L	Trajanje standardnog programa za pamuk pod punim opterećenjem (T_{dry}) i delimičnim opterećenjem ($T_{dry/2}$) [min]	XX/XX
M	Stopa efikasnosti kondenzacije (C_{dry}) / ($C_{dry/2}$)	XX/XX
N	Ponderisana stopa efikasnosti kondenzacije (C_p)	XX
O	Ugradbeni aparat	YES=DA; NO=NE

Na osnovu 160 standardnih ciklusa sušenja na programu Cotton Standard (Pamuk Standard) □ pod punim i polu opterećenjem u skladu sa standardom EN61121.

Stvarna potrošnja energije ovisiće o načinu upotrebe mašine.

Klasa energetske efikasnosti na skali od D (visoka potrošnja – najmanje efikasno) do A+++ (niska potrošnja - najefikasnije).

SP15 L2 SUPERIOR
HP GP ND



650895

sr (12-21)

Ovaj dokument je originalno proizveden i objavljen od strane proizvođača, brenda Gorenje, i preuzet je sa njihove zvanične stranice. S obzirom na ovu činjenicu, Tehnoteka ističe da ne preuzima odgovornost za tačnost, celovitost ili pouzdanost informacija, podataka, mišljenja, saveta ili izjava sadržanih u ovom dokumentu.

Napominjemo da Tehnoteka nema ovlašćenje da izvrši bilo kakve izmene ili dopune na ovom dokumentu, stoga nismo odgovorni za eventualne greške, propuste ili netačnosti koje se mogu naći unutar njega. Tehnoteka ne odgovara za štetu nanесenu korisnicima pri upotrebi netačnih podataka. Ukoliko imate dodatna pitanja o proizvodu, ljubazno vas molimo da kontaktirate direktno proizvođača kako biste dobili sve detaljne informacije.

Za najnovije informacije o ceni, dostupnim akcijama i tehničkim karakteristikama proizvoda koji se pominje u ovom dokumentu, molimo posetite našu stranicu klikom na sledeći link:

<https://tehnoteka.rs/p/gorenje-masina-za-susenje-vesa-ds92ils-akcija-cena/>