

Uputstvo za upotrebu

GORENJE mašina za sušenje veša DP7B

gorenje



Tehnoteka je online destinacija za upoređivanje cena i karakteristika bele tehnike, potrošačke elektronike i IT uređaja kod trgovinskih lanaca i internet prodavnica u Srbiji. Naša stranica vam omogućava da istražite najnovije informacije, detaljne karakteristike i konkurentne cene proizvoda.

Posetite nas i uživajte u ekskluzivnom iskustvu pametne kupovine klikom na link:

<https://tehnoteka.rs/p/gorenje-masina-za-susenje-vesa-dp7b-akcija-cena/>

BIH

SRB

MNE

DETALJNA UPUTSTVA ZA UPOTREBU MAŠINE ZA SUŠENJE VEŠA

gorenje

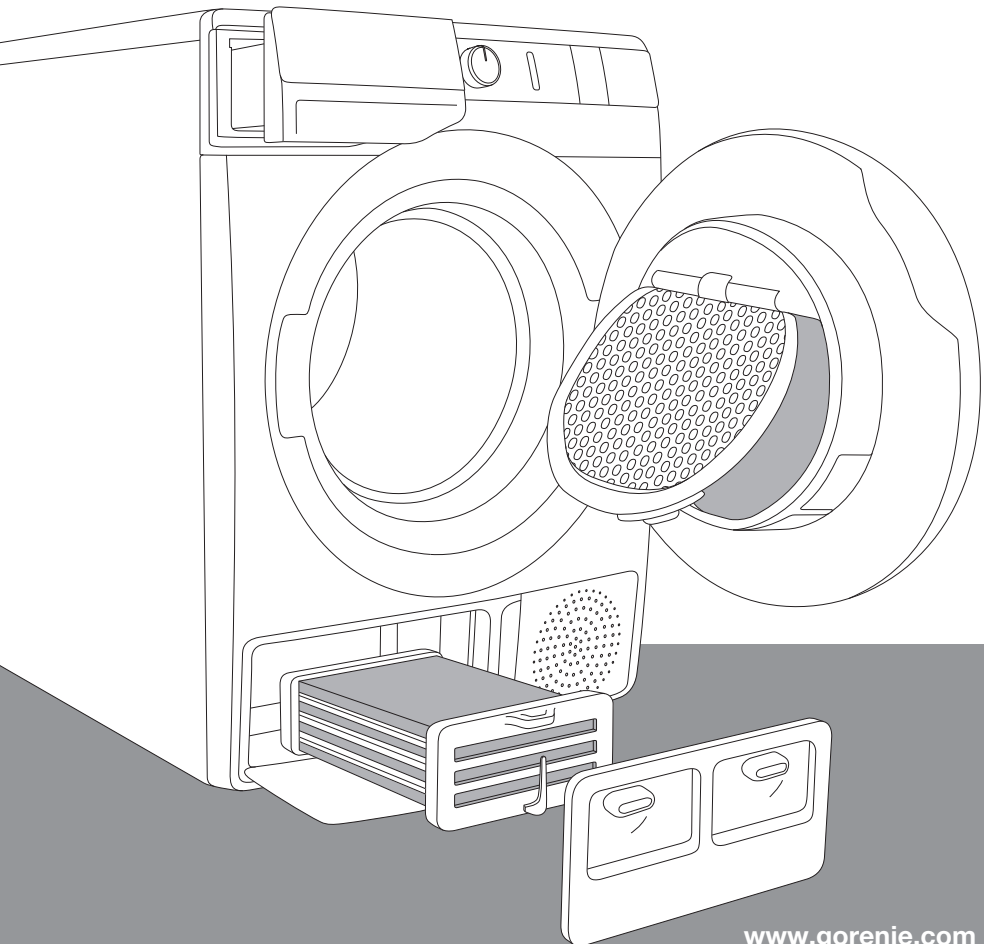

www.gorenje.com

Život je danas komplikovan. Pojednostavimo dakle barem negu veša! Vaša nova mašina za sušenje veša **WaveActive** svojom će inovativnom tehnologijom i najnovijim dostignućima u oblasti nege veša doprineti pojednostavljenju vaših svakodnevnih kućanskih poslova. Tehnologija **WaveActive** omogućuje najnežnije rukovanje bilo kakvom odećom, sa najmanjom mogućom merom gužvanja. Vaša mašina za sušenje veša istovremeno je i prijazna do okoline jer je najekonomičnija u potrošnji električne energije.

Ova mašina za sušenje veša namenjena je isključivo upotrebi u domaćinstvu. Molimo vas da je ne koristite za veš koji nije namenjen mašinskom sušenju veša.

U uputstvima opazite simbole koji imaju naredna značenja:



Informacija, savet, ideja ili preporuka



Upozorenje za opasnost



Upozorenje za opasnost električnog udara



Upozorenje za opasnost vruće površine



Upozorenje za požarnu opasnost



Veoma je važno da uputstva iz korisničkog priručnika pažljivo pročitate.

SADRŽAJ

4 BEZBEDOSNE PREDOSTROŽNOSTI 12 OPIS MAŠINE ZA SUŠENJE VEŠA 13 Tehnički podaci 14 Kontrolna tabla	UVOD
16 POSTAVLJANJE I PRIKLJUČENJE 16 Izbor prostorije 19 Podešavanje stopa mašine za sušenje veša 20 Odvod kondenzovane vode 21 Priklučenje na električnu mrežu 22 Pomeranje i ponovni transport 23 PRE PRVE UPOTREBE	PRIPREMA MAŠINE ZA SUŠENJE VEŠA PRE PRVE UPOTREBE
24 KORACI SUŠENJA (1 - 6) 24 1. Korak: Pridržavajte se uputstava sa etiketa na vešu 25 2. Korak: Priprema na sušenje veša 29 3. Korak: Izbor programa sušenja 32 4. Korak: Način sušenja (mode) i dodatne funkcije 37 5. Korak: Pokretanje programa sušenja 37 6. Korak: Završetak programa sušenja 38 PREKIDI I PROMENE PROGRAMA 40 ČIŠĆENJE I ODRŽAVANJE 41 Čišćenje mrežastog filtera u vratima 42 Čišćenje kondenzatora 43 Pražnjenje posude za kondenzovanu vodu 44 Čišćenje mašine za sušenje veša	KORACI SUŠENJA
45 REŠAVANJE PROBLEMA U RADU 45 Šta uraditi ...? 46 Tabela smetnji i grešaka u radu 49 Servisiranje 50 SAVETI ZA SUŠENJE I ŠTEDLJIVU UPOTREBU MAŠINE ZA SUŠENJE VEŠA 51 ODLAGANJE ISTROŠENE MAŠINE 52 TABELA POTROŠNIH VREDNOSTI	REŠAVANJE PROBLEMA OSTALO

BEZBEDNOSNE PREDOSTROŽNOSTI



Pre početka upotrebe mašine za sušenje veša obavezno pročitajte uputstva za upotrebu.

Molimo vas da mašinu za sušenje veša ne koristite ako pre toga niste pročitali i razumeli uputstva za upotrebu.

Uputstva za upotrebu mašine za sušenje veša prilagođene su različitim tipovima/modelima mašina za sušenje, zbog toga su u njima možda opisane i izvesne funkcije i oprema koje vaša mašina za sušenje veša nema.

Nepridržavanje uputstava za upotrebu, odnosno nepravilna upotreba mašine za sušenje veša može da dovede do oštećenja na vešu ili mašini, a može doći i do povreda korisnika. Uputstva za upotrebu držite spremljena negde u blizini mašine za sušenje veša.

Uputstva za upotrebu možete pogledati i na našem internetnom sajtu: www.gorenje.com.

Mašina za sušenje veša namenjena je isključivo upotrebi u domaćinstvu. U slučaju upotrebe mašine za sušenje veša u profesionalne ili komercijalne svrhe, odnosno u svrhe koje izlaze iz okvira uobičajene upotrebe u domaćinstvu, ili ako mašinu za sušenje veša koristi lice koje nije potrošač, garantni rok jednak je najkraćem garantnom roku određenom važećim zakonodavnim propisima.

Pridržavajte se uputstava za pravilno nameštanje mašine za sušenje veša Gorenje i za priključenje na vodovodnu i električnu instalaciju (pogledati poglavlje »POSTAVLJANJE I PRIKLJUČENJE«).

Sve zahvate, popravke i održavanje mašine za sušenje veša moraju obaviti osposobljeni stručnjaci. Zbog nestručnog popravka može doći do nesreće ili greške u radu aparata.

Da bi izbegli eventualne opasnosti, **oštećen priključni kabl** sme zameniti isključivo proizvođač, njegov serviser, ili drugo ovlašćeno lice.

Mašina za sušenje veša treba da miruje na izabranom mestu 2 sata da se ugreje na sobnu temperaturu, pre nego što je priključite na električnu mrežu.

Postavljanje mašine za sušenje na mašinu za pranje veša moraju obaviti najmanje 2 osobe.

Mašinu za sušenje veša nije dozvoljeno priključivati na električnu mrežu korišćenjem produžnih kablova.

Mašinu za sušenje veša nemojte uključivati u utičnicu namenjenu aparatu za brijanje ili fenu za sušenje kose.

Mašinu za sušenje veša nije dozvoljeno priključivati na električnu instalaciju koristeći spoljne daljinske naprave za upravljanje, na primer programske satove, niti je priključiti na instalaciju koju dobavljač električne energije redovito uključuje i isključuje.

U slučaju kvara koristite isključivo odobrene rezervne delove ovlašćenih proizvođača.

U slučaju neispravnog priključenja mašine za sušenje veša, nepravilne upotrebe mašine za sušenje veša, ili servisiranja mašine za sušenje od strane neovlašćenog lica, eventualne troškove tako uzrokovane štete snosi korisnik sam, i takvi troškovi nisu premet garancije.

Uvek koristite cevi koje su priložene ka mašini za sušenje veša.

Prostorija u koju nameravate staviti mašinu za sušenje mora da bude dobro provetravana, s temperaturom između 10°C i 25°C.

Mašinu za sušenje veša postavite ravno i stabilno na čvrstu (betonsku) podlogu.

Mašinu za sušenje ne smete postaviti iza vrata koja mogu da se zaključaju, iza klizećih vrata, ili iza vrata čiji šarniri se nalaze na suprotnoj strani od vrata vaše mašine za sušenje veša. Mesto za postavljanje aparata u prostoriji izaberite tako da bude omogućeno slobodno otvaranje vrata mašine za sušenje veša.

Put do odvodnog otvora mora uvek da bude slobodan.

Mašinu za sušenje veša nemojte stavljati na tepih ili drugu podnu oblogu sa dužim vlaknima, jer to može ometati cirkulisanje vazduha.

Vazduh u okolini mašine za sušenje veša ne sme sadržavati prašnjave čestice. Prostorija u kojoj se mašina za sušenje nalazi mora biti dobro provetravana, da se spreči povratno strujanje gasova, koji dolaze iz gasnih aparata s otvorenim plamenom (na primer kamin).

Vlakna ne smeju da se sakupljaju oko mašine za sušenje veša.

Mašina za sušenje veša ne sme dodirivati zidove niti susedne elemente.

U mašini za sušenje veša ne smete sušiti prljav (neopran) veš.

Veš na kom su prisutne mrlje ulja, acetona, alkohola, naftnih derivata, sredstava za uklanjanje mrlja, terpentina, voska, i sredstava za uklanjanje voska, mora pre sušenja u mašini za sušenje veša najpre biti oprano u vrućoj vodi s praškom za pranje.

Komade veša koji sadrže lateks, gumene delove, kape za tuširanje i kupanje, kao i veš te navlake napunjene sunder gumom, zabranjeno je sušiti u mašini za sušenje veša.

Omekšivače veša i slične proizvode koristite isključivo u skladu s uputstvima proizvođača.

 Iz džepova treba da izvadite sve zapaljive premete, kao što su na primer upaljači, šibice, i slično.

Rad mašine za sušenje veša prekida se ako dođe do zapušnja cevi za kondenzovanu vodu (pogledati poglavlje »PREKIDI I PROMENA PROGRAMA/Puna posuda za kondenzovanu vodu«).

Ako mašinu nameravate pomerati, ili u zimsko vreme spremiti u negrejanu prostoriju, morate prethodno obavezno isprazniti posudu za kondenzovanu vodu.

Filter mašine za sušenje veša očistite nakon svakog sušenja. Ako ste filter izvadili, pre ponovnog sušenja morate obavezno da ga vratite nazad.

Kondenzator nakon svakog čišćenja obavezno ugurajte nazad u vazdušni kanal. Delovanje mašine za sušenje veša bez ili sa oštećenim kondenzatorom je opasno, i može čak da uzrokuje požar (pogledati poglavlje »OPIS MAŠINE ZA SUŠENJE VEŠA I ČIŠĆENJE KONDENZATORA«).

Nemojte koristiti topila ili sredstva za čišćenje koja bi mogla oštetiti mašinu za sušenje veša (pridržavajte se preporuka i upozorenja proizvođača sredstava i praškova za čišćenje).

U posudu za kondenzovanu vodu nemojte nikada dodavati nikakva hemijska sredstva ili parfimisane arome (pogledati poglavlje »OPIS MAŠINE ZA SUŠENJE VEŠA I PRAŽNENJE POSUDE ZA KONDENZOVANU VODU«).

Nakon završenog sušenja izvucite utikač priključnog kablo mašine za sušenje veša iz zidne utičnice.

Mašina za sušenje veša nije namenjena za to da je koriste lica (uključujući i decu) koja su telesno ili duševno nedorasla, ili im nedostaje potrebno iskustvo i znanje. Tim licima uputstva o upotrebi mašine za sušenje veša moraju da obezbede lica koja su odgovorna za njihovu bezbednost.

Garancija ne obuhvata potrošni materijal, manja odstupanja u boji, povećanu jačinu šumova koja je posledice starenja i ne utiče na funkcionalnost mašine za sušenje veša, i estetske greške na sastavnim delovima, koje takođe ne utiču na funkcionalnost i bezbednost mašine za sušenje veša.

BEZBEDNOST DECE

Maloj deci nemojte dozvoliti da se igraju mašinom za sušenje veša.

Deci i kućnim životinjama onemogućite ulazak u bubanj mašine za sušenje veša.

Pre nega što zatvorite vrata mašine za sušenje veša i pokrenete program sušenja, proverite da li se u bubnju nalazi bilo šta drugo osim veša (na primer da se slučajno nije dete popelo u bubanj mašine za sušenje i sa unutrašnje strane zabravilo vrata).

Uključite bezbednosnu blokadu za decu. Pogledati poglavlje »4. KORAK: NAČIN SUŠENJA I DODATNE FUNKCIJE/Bezbednosna blokada za decu«.

Deci mlađoj od tri godine nemojte dozvoliti pristup u blizinu mašine za sušenje veša, izuzev ako celo vreme budu pod vašim nadzorom.

Mašina za sušenje veša izrađena je u skladu sa svim propisanim bezbednosnim standardima.

Ovu mašinu za sušenje veša smeju da koriste deca starija od osam godina, kao i lica smanjenih fizičkih ili psihičkih sposobnosti, odnosno lica sa nedostatkom iskustava i znanja u rukovanju aparatom, ali samo ako aparatom rukuju pod odgovarajućim nadzorom, i ako su dobila odgovarajuća uputstva u vezi sa bezbednom upotrebom aparata, i ako razumeju opasnosti povezane s nepravilnim rukovanjem aparatom. Deci nemojte dozvoliti da koriste aparat kao igračku. Takođe, nemojte dozvoliti da deca učestvuju u čišćenju i održavanju mašine za sušenje bez odgovarajućeg nadzora.

OPASNOST VRUĆE POVRŠINE

Tokom rada stranica na poledini mašine za sušenje veša jače se zagreje. Ostavite mašinu da se potpuno ohladi pre nego što pokušate dodirnuti stranicu pozadi aparata.

Ako otvorite vrata mašine za sušenje tokom odvijanja programa sušenja, odeća koja se suši može da bude veoma vruća, zbog toga postoji opasnost da se opečete.

Program sušenja nemojte nikada zaustavljati pre završetka sušenja. Ukoliko se to iz bilo kog razloga ipak dogodi, budite veoma oprezni kod vađenja veša iz bubnja jer je veoma vruće; veš izvadite što je moguće brže iz bubnja i rasprostrite ga, tako da se što pre ohladi.

BEZBEDNOST

 U mašini za sušenje veša sme da se suši isključivo veš, opran vodom. Ne smete sušiti veš opran ili očišćen zapaljivim sredstvima za čišćenje (na primer benzinom, trikloretilenom, i slično), jer bi moglo doći do eksplozije.

Ako ste čistili odeću koristeći industrijska sredstva za čišćenje odnosno hemikalije, takvu odeću **ne smete sušiti** u mašini za sušenje veša.

Mašina za sušenje veša zaštićena je od pregrevavanja napravom za automatski prekid rada. Ta naprava isključi delovanje aparata čim oseti previsoku temperaturu.

Automatsko isključenje mašine za sušenje zbog pregrevavanja može da se aktivira i ako se zapuši mrežasti filter. U tom slučaju očistite filter, pričekajte da se mašina ohladi, i zatim pokušajte ponovno da je pokrenete. Ako u tome ne uspete i mašina ne može da se pokrene u rad, pozovite servisnu službu.

OPIS MAŠINE ZA SUŠENJE VEŠA

SPREDA

- 1 Posuda za kondenzovanu vodu
- 2 Taster za uključenje/isključenje
- 3 Dugme za izbor programa
- 4 Taster start/prekid
- 5 Kontrolna tabla
- 6 Vrata
- 7 Mrežasti filter
- 8 Otvori za vazduh
- 9 Kondenzator
- 10 Natpisna tablica

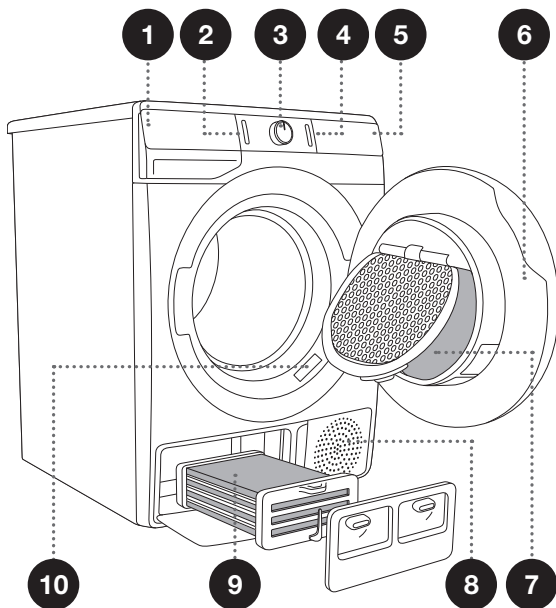

STRAGA

- 1 Priključni kabl
- 2 Cevčica za odvod kondenzovane vode
- 3 Podesive nožice

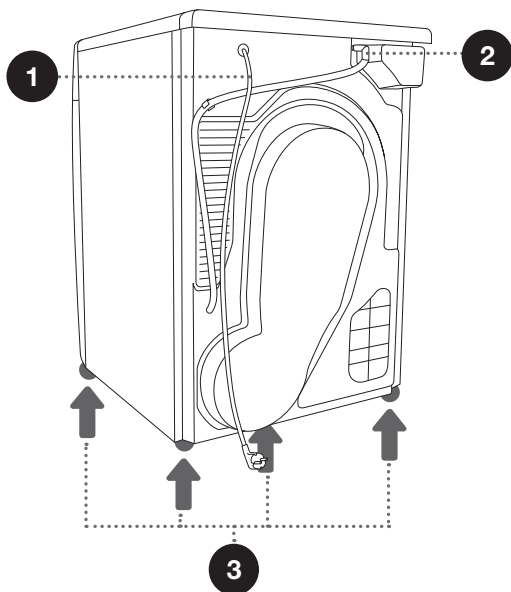

TEHNIČKI PODACI

(OVISNO O MODELU)

Natpisna tablica s osnovnim podacima o mašini za sušenje veša pričvršćena je na prednjoj strani otvora vrata mašine (pogledati poglavlje »OPIS MAŠINE ZA SUŠENJE VEŠA«).

Širina	600 mm
Visina	850 mm
Dubina mašine za sušenje veša (a)	625 mm
Dubina sa zatvorenim vratima	653 mm
Dubina s otvorenim vratima (b)	1134 mm
Težina	XX/YY kg (ovisno o modelu)
Priključni napon	Pogledati natpisnu tablicu
Osigurač	Pogledati natpisnu tablicu
Priključna snaga	Pogledati natpisnu tablicu
Maksimalno punjenje	Pogledati natpisnu tablicu

Natpisna tablica

gorenje	TYPE: SP15/XXX	MODEL: XXXXXX/X	
	Art.No.: XXXXXX	Ser.No.: XXXXXXXX	IPX4
	220-240 V ~ XX Hz	⚡ XX A	CE
	Pmax.: XXXX W	⚡ XXXX W	
			MADE IN SLOVENIA

KONTROLNA TABLA

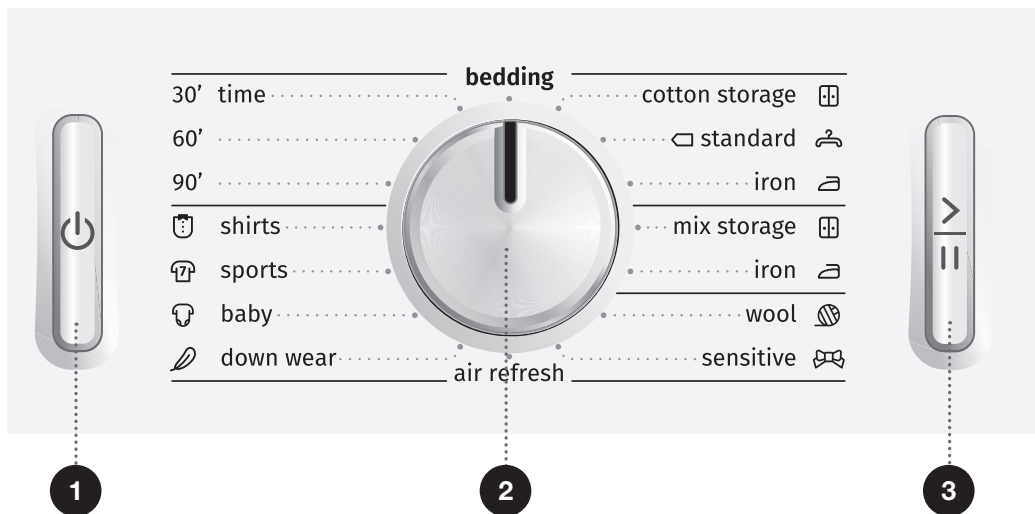

1 TASTER ZA UKLJUČENJE/ ISKLJUČENJE

Za uključenje i isključenje mašine za sušenje veša.

2 DUGME ZA IZBOR PROGRAMA

3 TASTER START/PREKID

Za pokretanje u rad i prekid programa.

Osvetljenje tastera trepće kod izbora programa i kod prekida rada; nakon pokretanja programa taster zasvetli stalno.

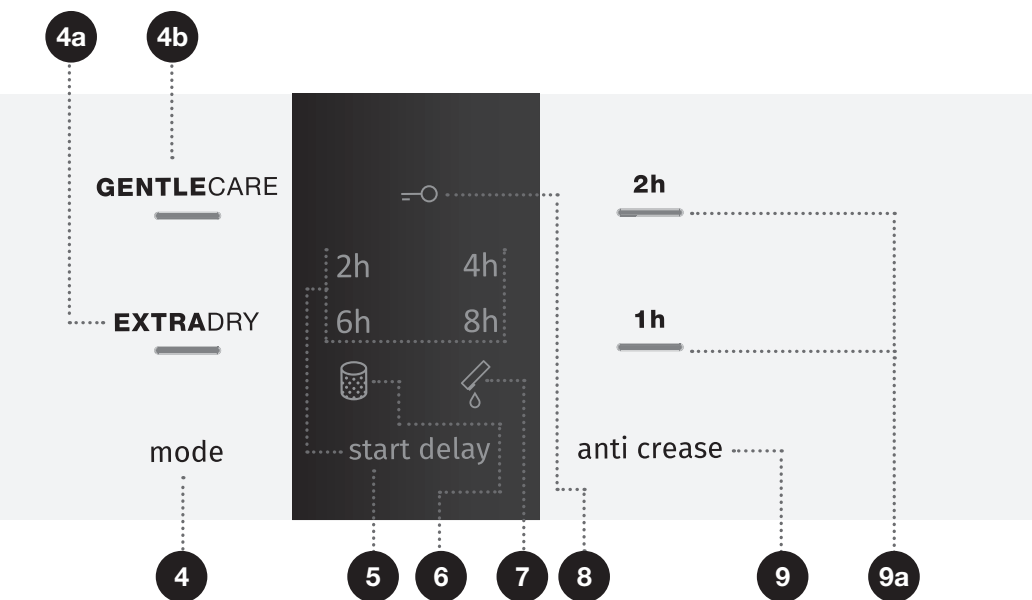

4 MODE (NAČIN SUŠENJA)

4a **EXTRADRY** (STEPEN SUVOĆE)

4b **GENTLECARE** (NIŽA TEMPERATURA)

5 START DELAY (ODLOŽENI START) (POMERENO POKRETANJE U RAD)

Mogućnost regulisanja pomerenog pokretanja u rad

6 Osvetljenje simbola OČISTITI FILTER

7 Osvetljenje simbola ISPRAZNITI POSUDU ZA KONDENZOVANU VODU

8 Osvetljenje simbola BEZBEDOSNE BLOKADE ZA DECU

Pritisnite pozicije 4+9 i držite ih pritisnute 3 sekunde.

9 ANTI CREASE (PROTIV GUŽVANJA)

9a Lampica za prikaz vremena protiv gužvanja

POSTAVLJANJE I PRIKLJUČENJE

☞ Odstranite svu ambalažu. Kod uklanjanja ambalaže pazite da se ne povredite, i da ne oštetite mašinu za sušenje veša oštirim premetom.

IZBOR PROSTORIJE

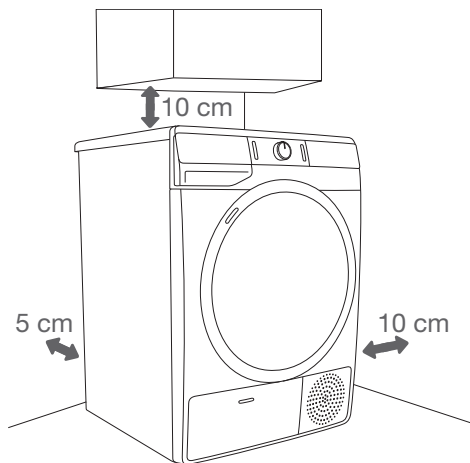

☞ Mašina za sušenje veša ne sme dotaći zidove ili susedne elemente. Za optimalno djelovanje sušilice rublja preporučujemo vam da se pridržavate razmaka od zidova koji su označeni na slici. Ako se ovi minimalni razmaci ne ispoštuju može doći do pregrijavanja stroja.

☞ Ventilacioni otvori na poleđini mašine, kao i otvori za vazduh na prednjoj strani mašine za sušenje veša moraju uvek ostati slobodni.

Prostorija u koju nameravate staviti mašinu za sušenje mora da bude dobro provetravana, s temperaturom između 10°C i 25°C. Delovanje mašine za sušenje veša na nižoj temperaturi okoline može uzrokovati nastanak kondenzata u unutrašnjosti mašine za sušenje veša. Mašinu nemojte stavljati u prostoriju gde postoji opasnost zamrzavanja. Zamrznuta voda u posudi za kondenzovanu vodu i u pumpi može da ošteti mašinu za sušenje veša.

Mašina za sušenje veša u radu otpušta toplotu, zato je nemojte stavljati u premalenu prostoriju jer će sušenje zbog ograničene količine vazduha trajati duže.

Osvetljenje prostorije neka bude primereno za odgovarajuće očitavanje podataka sa indikatora (displeja) na kontrolnoj tabli.

NAČIN POSTAVLJANJA MAŠINE ZA SUŠENJE VEŠA

Ako imate mašinu za sušenje veša Gorenje primerenih (jednakih) dimenzija, možete da je postavite na mašinu za pranje veša Gorenje, uz obavezno korišćenje vakumskih nožica, ili možete da je stavite na tlo uz mašinu za pranje veša (slike 1 i 3).

Ako imate mašinu za pranje veša Gorenje koja je manjih dimenzija (min. dubina 545 mm) od same mašine za sušenje veša Gorenje, mora dodatno da kupite nosač mašine za sušenje veša (slika 2). Obavezno morate koristiti vakumske nožice koje sprečavaju klizanje mašine za sušenje veša! Dodatnu opremu (nosač mašine za sušenje veša (a) i vakumske nožice (b) – ukoliko nisu priložene) možete nabaviti na servisu.

Površina na koju sme da se postavi aparat, mora da bude čista i ravna.

Mašina za pranje veša Gorenje na koju želite namestiti mašinu za sušenje veša Gorenje, treba da bude sposobna izdržati težinu mašine za sušenje veša Gorenje (pogledati poglavlje »OPIS MAŠINE ZA SUŠENJE VEŠA /Tehnički podaci«)

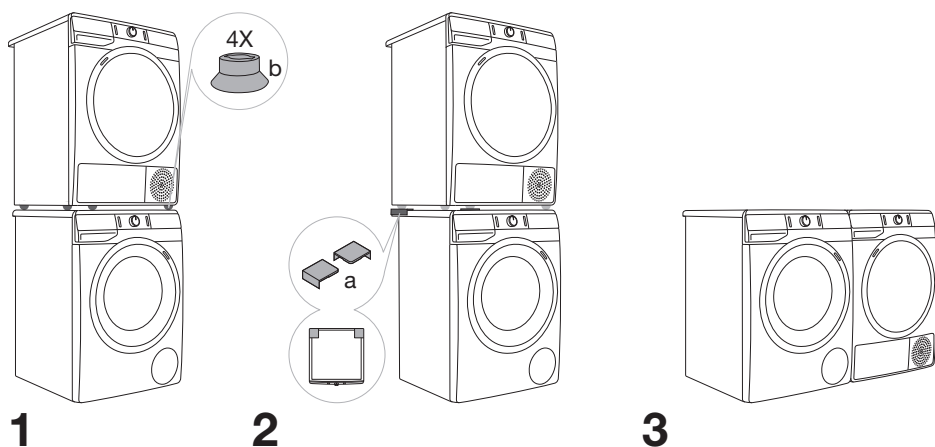

☼ Kod postavljanja mašine za sušenje na mašinu za pranje veša moraju da učestvuju najmanje dve osobe.

Otvaranje vrata mašine za sušenje veša (pogled odozgo)

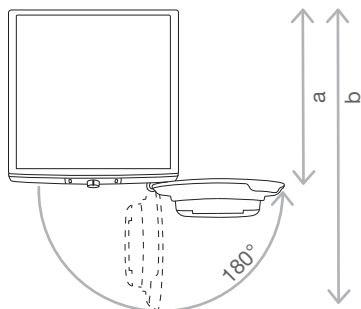

Pogledati poglavlje »OPIS MAŠINE ZA SUŠENJE VEŠA/Tehnički podaci«.

a = 625 mm
b = 1134 mm

 Mašinu za sušenje veša ne smete postaviti iza vrata koja mogu da se zaključaju, iza klizećih vrata, ili iza vrata čiji šarniri se nalaze na suprotnoj strani od vrata vaše mašine za sušenje veša. Mesto za postavljanje aparata u prostoriji izaberite tako da bude omogućeno slobodno otvaranje vrata mašine za sušenje veša.

 Mašinu za sušenje nemojte stavljati na tepih s dužim dlakama, jer time sprečavate neometano kruženje vazduha.

PODEŠAVANJE STOPA MAŠINE ZA SUŠENJE VEŠA

Mašinu za sušenje veša treba ručno nivelisati uzdužno i poprečno obrtanjem regulacionih stopa (nožica). Stope omogućuju nivelisanje mašine za +/- 1 cm. Pri tome koristite libelu (ravnjaču) i ključ br. 22.

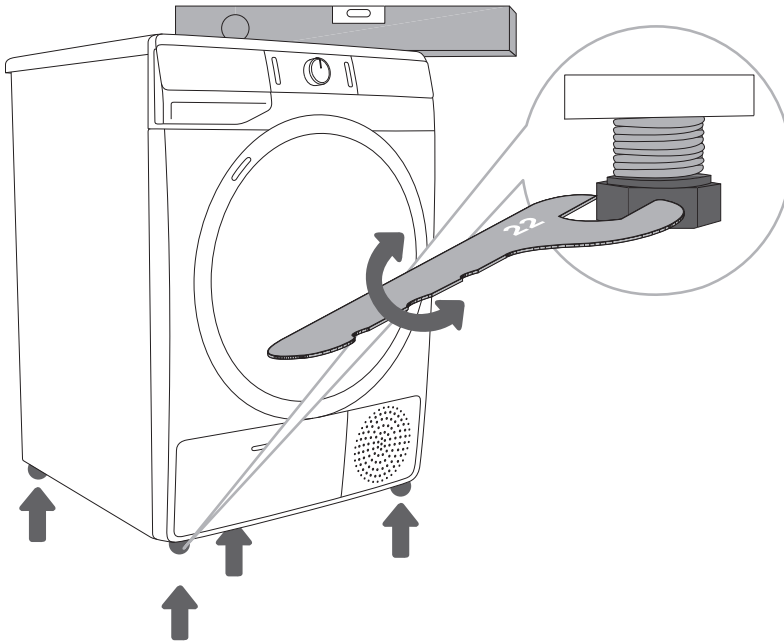

☞ Tlo na kom stoji mašina za sušenje mora imati betonsku podlogu, i mora da bude suvo i čisto, inače bi mašina za sušenje mogla da se pomera. Očistite i donju površinu regulacionih stopa.

☞ Mašina za sušenje veša treba da stoji vodoravno i stabilno na čvrstoj podlozi.

☞ Uzrok za vibracije, pomeranje mašine za sušenje po prostoriji i glasan rad može a bude nepravilno regulisanje podesivih stopa. Neispravno podešene i izravnane regulacione stope nisu premet garancije.

☞ Ponekad se prilikom rada sušilice veša pojave i neobični ili jači šumovi koji su za mašinu za sušenje veša neobičajeni, i koji su takođe najčešće posledica neispravnog postavljanja.

ODVOD KONDENZOVANE VODE

Vlaga iz veša sabire se u kondenzatoru i odvaja u posudu za kondenzovanu vodu.

Tokom sušenja kontrolna lampica upozorava (na indikatoru svetli simbol ☼ (7)) da je posuda za kondenzovanu vodu puna, i da treba da se isprazni.

Pražnjenje posude za kondenzovanu vodu zbog pune posude možete izbeći tako da crevo za odvod kondenzata na poledini mašine provedete neposredno u izliv.

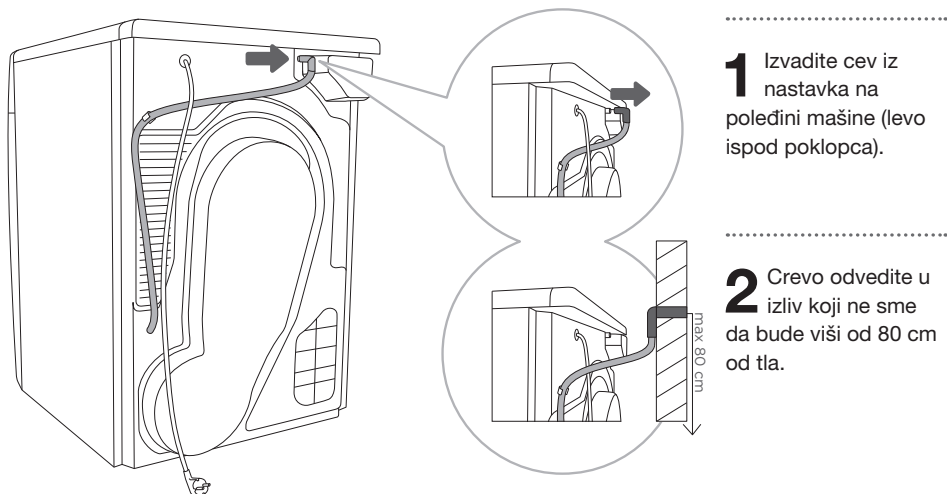

☼ Ako cevčicu za odvod kondenzovane vode nameravate provesti u odvod, uverite se da je cev dobro pričvršćena. Time ćete sprečiti moguće curenje vode, što bi posledično moglo uzrokovati neočekivanu štetu.

! Uvek koristite samo creva koja su priložena ka mašini za sušenje veša.

PRIKLJUČENJE NA ELEKTRIČNU MREŽU

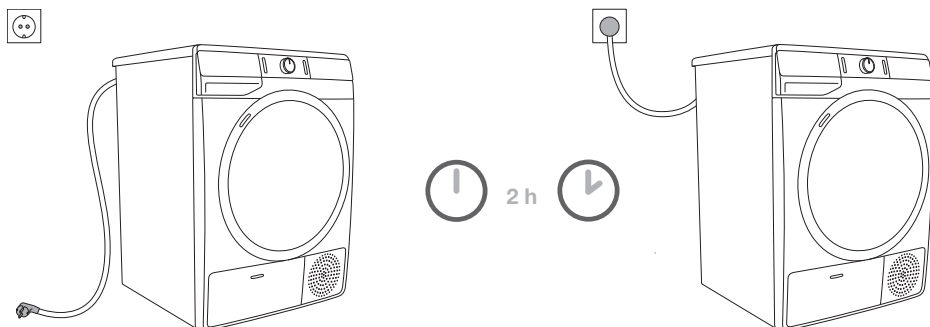

⚠ Kod prvog nameštanja na radnu lokaciju neka mašina za sušenje veša bude na tom izabranom mestu 2 sata pre nego što je priključite na električnu mrežu, jer je to vreme potrebno da se mašina stabilizuje.

Mašinu priključite na uzemljenu električnu utičnicu. Nakon završene instalacije zidna utičnica treba da bude slobodno dostupna i mora da bude opremljena kontaktom za uzemljenje (u skladu s važećim propisima).

Podaci o vašoj mašini za sušenje veša nalaze se na natpisnoj tablici (pogledati poglavlje »OPIS MAŠINE ZA SUŠENJE VEŠA/Tehnički podaci«).

⚠ Preporučujemo upotrebu prenaponske zaštite (overvoltage protection) za zaštitu od udara groma.

⚠ Mašinu za sušenje veša nije dozvoljeno priključiti na električnu mrežu korišćenjem produžnog kabla.

⚡ Mašinu za sušenje veša nemojte priključivati na utičnicu namenjenu aparatu za brijanje ili fenu za sušenje kose.

⚡ Popravke i održavanje koji su povezani sa bezbednošću ili sa funkcionisanjem aparata moraju obavljati osposobljena stručna lica.

⚡ Oštećen priključni kabl sme zameniti samo ovlašćena osoba proizvođača.

POMERANJE I PONOVI TRANSPORT

Nakon svakog sušenja u mašini za sušenje veša ostaće manja količina kondenzovane vode. Uključite mašinu za sušenje veša i izaberite jedan od programa, te ostavite da mašina radi približno pola minuta. Tako ćete izbaciti preostalu vodu i izbeći eventualna oštećenja mašine za sušenje tokom transporta.

⚠ Nakon transporta, a pre priključenja na električnu instalaciju, mašina za sušenje veša treba da miruje najmanje 2 sata da se zagreje na sobnu temperaturu. Montažu i priključenje mora da uradi stručno osposobljeno lice.

⚠ Ako se prenošenje ili transport nisu odvijali u skladu s uputstvima, pre ponovnog pokretanja u rad mašina za sušenje mora mirovati 2 sata.

⚠ Pre priključenja mašine za sušenje veša pažljivo proučite ove uputstva za upotrebu. Popravci oštećenja ili kvarova, odnosno reklamacija koje su posledica nepravilnog priključenja ili rukovanja aparatom izuzeti su iz garancije.

⚠ Remen sme zameniti isključivo proizvođačev ovlašćeni serviser koji ima na raspolaganju originalan rezervni deo s oznakom OPTIBELT EPH 1906, šifra 104265; OPTIBELT 8 EPH 1941, šifra 160165; POLY-V 7PH 1956 HUTCHINSON, šifra 562038; HUTCHINSON 8 PHE 1942, šifra 270313 (ovisno o modelu).

PRE PRVE UPOTREBE

Proverite da li je mašina za sušenje veša isključena iz električne instalacije, a zatim otvorite vrata tako da levu stranu vrata povučete prema sebi (slike 1 i 2).

Pre prve upotrebe očistite bubanj mašine za sušenje veša mekom vlažnom pamučnom krpom i vodom (slika 3).

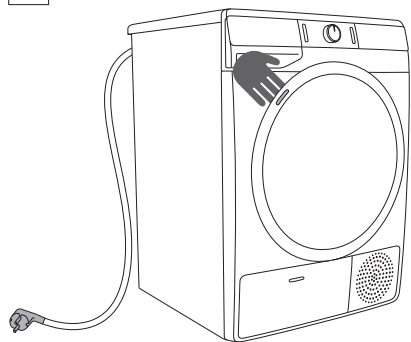

1

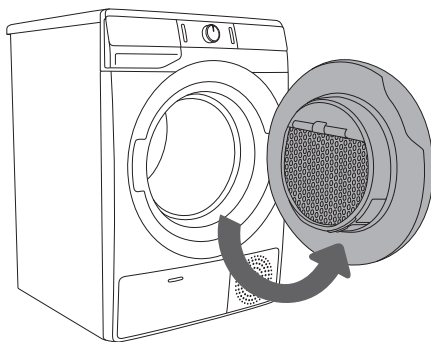

2



























3

⚠ Nemojte koristiti topila niti sredstva za čišćenje koja bi mogla oštetiti mašinu za sušenje veša (pridržavajte se preporuka i upozorenja proizvođača sredstva za čišćenje).

KORACI SUŠENJA (1 - 6)

1. KORAK: PRIDRŽAVAJTE SE UPUTSTAVA SA ETIKETA NA VEŠU

Uobičajeno pranje; Osetljiv veš	Maks. Pranje 95°C  	Maks. Pranje 60°C  	Maks. Pranje 40°C  	Maks. Pranje 30°C  	Ručno pranje 	Pranje nije dozvoljeno 
Beljenje	Beljenje u hladnoj vodi 			Beljenje nije dozvoljeno 		
Čišćenje u čistioni	Hemijsko čišćenje svim sredstvima 	Petrolej R11, R113 	Hemijsko čišćenje u kerozinu, u čistom alkoholu i u R 113 	Hemijsko čišćenje nije dozvoljeno 		
Peglanje	Vruće peglanje maks. 200 °C 	Vruće peglanje maks. 150°C 	Vruće peglanje maks. 110°C 	Peglanje nije dozvoljeno 		
Sušenje	Prostrite na ravnu podlogu 	Obesite mokro  Obesite 	Visoka temp.  Niska temp. 	Sušenje u mašini za sušenje veša nije dozvoljeno 		

2. KORAK: PRIPREMA NA SUŠENJE VEŠA

1. Sortirajte veš po vrsti i debljini tkanine (pogledati TABELU PROGRAMA).
2. Zatvorite dugmad i rajsferšluse, zavežite trake, a džepove izvrite napolje.
3. Veoma osetljiv veš i manje komade veša stavite u namensku tekstilnu kesicu (namenska tekstilna kesica može dodatno da se kupi.)

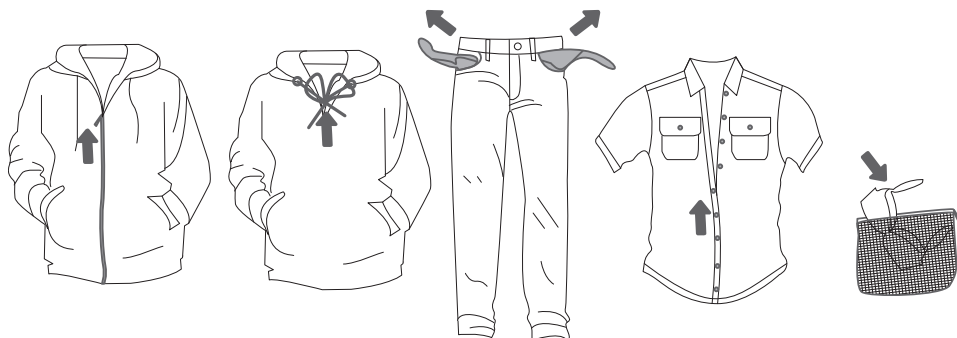

Ne preporučujemo sušenje veša izrađenih od posebno osetljivih tkanina, koje bi mogle promeniti oblik. Budući da bi moglo doći do oštećenja materijala, zabranjeno je sušiti naredne vrste veša:

- kožna odeća i drugi proizvodi od kože,
- voštana ili na neki drugi način obrađena odeća,
- odeća s većim drvenim, plastičnim ili metalnim delovima,
- odeća sa šljokicama,
- odeća sa metalnim delovima koji su podložni rđanju.

SUŠENJE U KOŠARI (OVISNO O MODELU)

☀️ Pre prvog sušenja izvadite iz bubnja košaru i svu ambalažu.

Sušenje u košari dozvoljeno je koristiti isključivo na programu za vremenski programirano sušenje (košara može da se nabavi na servisu.)

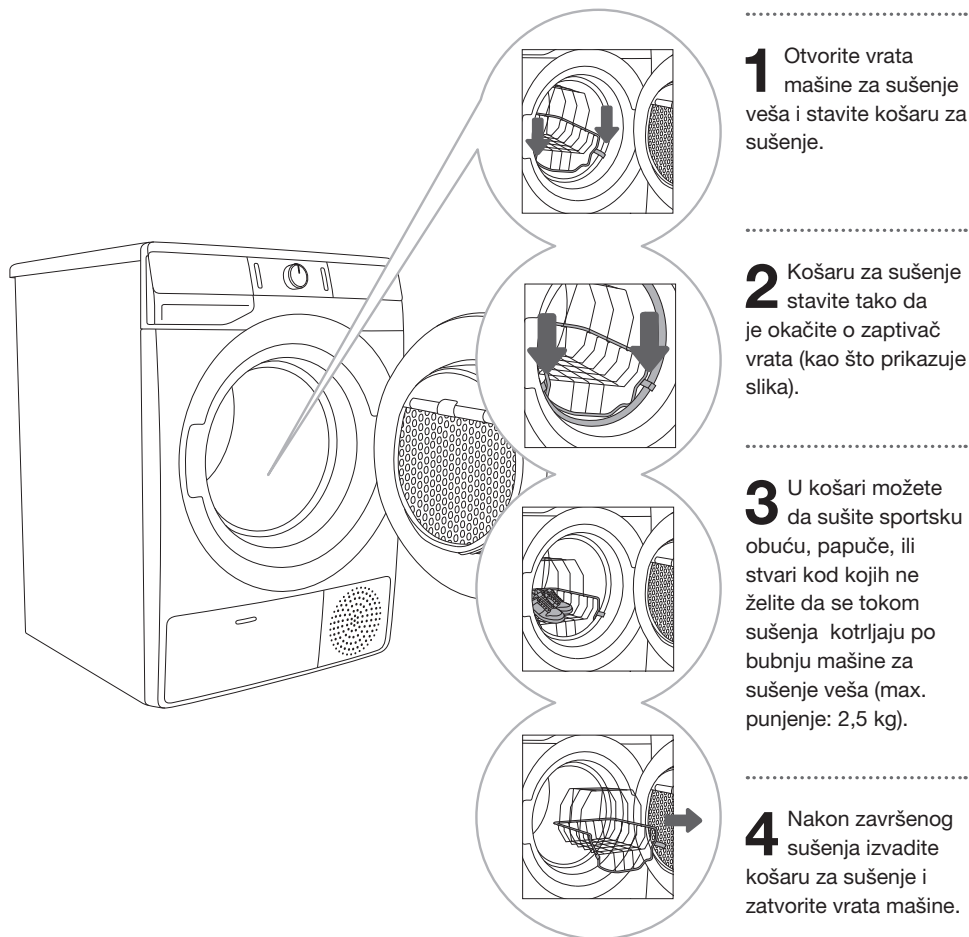

Sušite samo čiste patike, ili takvu sportsku obuću koju ste nakon pranja iscedili toliko da voda ne kaplje iz njih.

Tokom obrtanja bubnja košara miruje, zbog toga pazite da predmeti koje sušite ne dodiruju bubanj – jer postoji mogućnost oštećenja stvari i mašine za sušenje veša.

UKLJUČENJE MAŠINE ZA SUŠENJE VEŠA

Prikjučnim kablom prikjučite mašinu za sušenje veša na električnu mrežu.

Pritiskom na taster (1) **UKLJUČENJE/ISKLJUČENJE** uključujete mašinu za sušenje veša (slika 1 i 2).

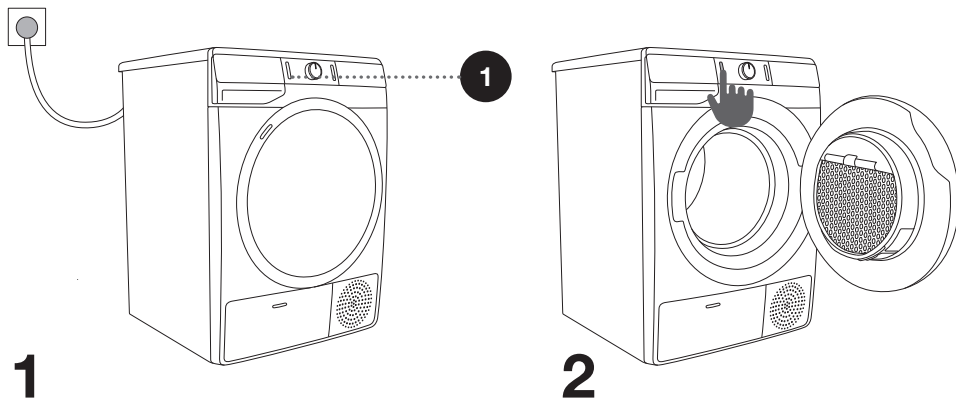

PUNJENJE MAŠINE ZA SUŠENJE VEŠA

Otvorite vrata mašine za sušenje veša povukavši ih k sebi na levoj strani vrata (slika 1).
Veš stavite u bubanj (pre toga uverite se da je bubanj prazan) (slika 2).
Zatvorite vrata mašine za sušenje veša (slika 3).

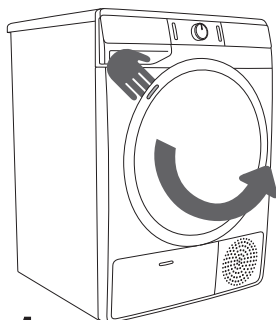

1

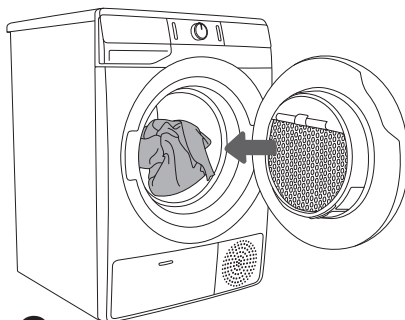

2

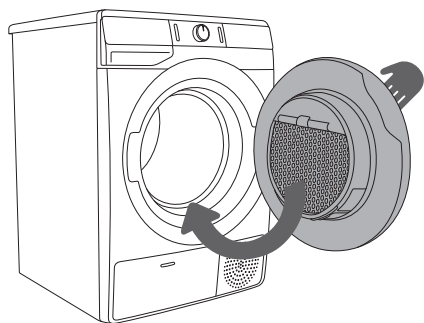

3

☼ U mašinu za sušenje veša nemojte stavljati neisceden veš (preporučljivi minimalni obrtaji centrifuge: 800 obr./min).

Nemojte preopteretiti bubanj (pogledati TABELU PROGRAMA, pridržavajte se propisanog punjenja koje je navedeno na natpisnoj tablici.)

Ako je bubanj mašine za sušenje veša prepun, veš će nakon završetka sušenja biti zgužvan, a možda i neravnomerno osušen.

☼ Ukoliko želite sušiti veće komade veša (posteljinu, peškire, stolnjake, ...), najpre ih rastresite, a zatim ih složite u bubanj mašine za sušenje veša.

3. KORAK: IZBOR PROGRAMA SUŠENJA

Program birate obrtanjem dugmeta (2) za izbor programa u levo ili udesno (ovisno o vrsti odnosno željenom stepenu suvoće veša). Pogledati TABELU PROGRAMA.

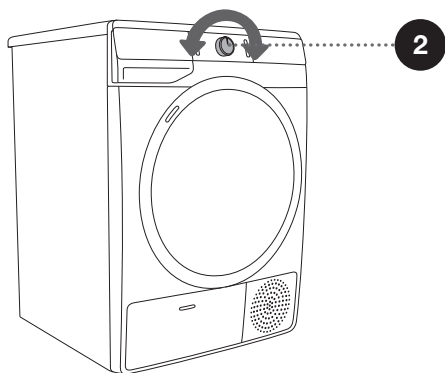
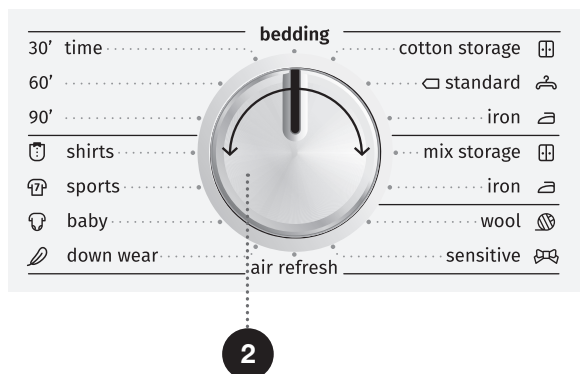

☑ Dugme (2) za izbor programa ne okreće se automatski tokom odvijanja programa.

TABELA PROGRAMA

Program	Stepen suvoće	Max. punjenje	Opis programa
Cotton (Pamuk)			
	Storage (Za ormar)	7 kg	Program se koristi za deblji neosetljiv pamučni veš, koji je nakon sušenja suv, i može da se složi u ormar.
	Standard* □	7 kg	Program se koristi za neosetljiv pamučni veš približno iste debljine koji je nakon sušenja suv.
	Iron (Vlažno za peglanje)	7 kg	Program se koristi za neosetljiv pamučni veš koji je nakon sušenja pogodan za peglanje.
Mix (Mešan veš/Sintetika)			
	Storage	3,5 kg	Program se koristi za sušenje mešanog veša od pamuka i sintetičkih vlakana.
	Iron	3,5 kg	Program se koristi za sušenje osetljivog veša od sintetičkih vlakana.
	Wool (Vuna)	2 kg	Kratak program, namenjen protresanju odeće od vune i svile, koju treba do kraja osušiti po uputstvima proizvođača odeće.
	Sensitive (Osetljivo)	1 kg	Program se koristi za veoma osetljiv veš izrađen od sintetičkih vlakana, i nakon sušenja može ostati još malo vlažan. Preporučujemo upotrebu namenske tekstilne kese.
	Air refresh (Provetravanje)	2 kg	Program na kom je grejač isključen, a pogodan je za osvežavanje i provetravanje veša.
	Down wear (Perje/Puh)	1,5 kg	Program se koristi za sušenje tekstila napunjenog perjem (jastuka, bundi,...). Veće komade sušite posebno, i po potrebi koristite funkciju EXTRADRY (STEPEN SUVOĆE) ili Vremenski program.
	Baby (Dečija odeća)	4 kg	Program se koristi za sušenje dečije odeće. Odeća osušena na ovom programu uobičajeno je normalno suva.
	Sports (Sportska odeća)	3 kg	Program se koristi za odeću s membranom, za sportsku odeću iz mešanih materijala, te za tkanine koje dišu.
	Shirts (Košulje)	2 kg	Program se koristi za sušenje košulja i bluza. Prilagođeno obrtanje bubnja sprečava gužvanje veša.
	Time (Vreme) (Vremenski programirano sušenje) 90' 60' 30'	4 kg	Program se koristi za neosetljiv veš koji je još malo vlažan i treba da se osuši do kraja. Na vremenskom programu preostala vlažnost ne određuje se automatski. Ako je veš nakon završenog sušenja još vlažan ponovite program, a ako je veš previše suv i zbog toga zgužvan te grub na dodir, bilo je izabrano predugačko vreme sušenja.

Program Stepen suvoće	Max. punjenje	Opis programa
Bedding (Posteljina)	5 kg	Program se koristi za veće komade veša koji su nakon sušenja suvi. Prilagođeno obrtanje bubnja sprečava isprepletanost veša.

* Program za testiranje po EN 61121

U slučaju kada vaš veš nije osušen do traženog stepena suvoće, koristite dodatne funkcije, odnosno primenite neki drugi odgovarajući program.

4. KORAK: NAČIN SUŠENJA I DODATNE FUNKCIJE

Regulacije menjate pritiskom na izabranu funkciju (pre pritiska na taster (3) START/PREKID). Funkcije koje na izabranom programu sušenja mogu da se menjaju, delimično su osvetljene. Određene regulacije na određenim programima nije moguće birati, na što će da vas upozori neosvetljena regulacija i pulsirajuća lampica prilikom pritiska (pogledati TABELU FUNKCIJA).

Opisi osvetljenosti funkcija na izabranom programu sušenja:

- **Osvetljene** (Osnovna/unapred određena regulacija);
- **Delimično osvetljene** (Funkcije koje ne možete da menjate) i
- **Neosvetljene** (Funkcije koje uopšte ne možete birati).

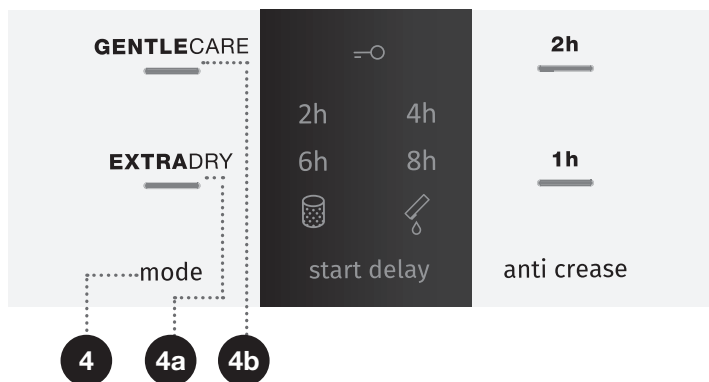

4

MODE (NAČIN SUŠENJA)

EXTRADRY (STEPEN SUVOĆE) (4a)

GENTLECARE (NIŽA TEMPERATURA) (4b)

Izbor se potvrđuje paljenjem signalnog svetla na nekoj od izabranih funkcija.

4a

EXTRADRY (STEPEN SUVOĆE)

Pritiskom na poziciju **EXTRADRY** (STEPEN SUVOĆE) menja se – povećava završni stepen suvoće veša i vreme sušenja. Funkciju birate pre početka sušenja. Nakon završetka programa, funkcija se ne memoriše.

4b

GENTLECARE (NIŽA TEMPERATURA)

Za osetljivu odeću. Snižena temperatura razlikuje se ovisno o programu na kom ste tu funkciju izabrali. Možete je birati pre početka sušenja. Nakon završetka programa funkcija se ne memoriše.

5

START DELAY (ODLOŽENI START) (POMERENO POKRETANJE U RAD)

Traženo vreme početka sušenja možete da odaberete unapred, što vam omogućuje još veću prilagodljivost.

Uzastopnim pritiskanjem na poziciju (5) **START DELAY (ODLOŽENI START) (POMERENO POKRETANJE U RAD)** možete birati jednu od opcija: 2h, 4h, 6h i 8h (5a) pomerenog pokretanja u rad; nakon pritiska tastera (3) **START/PREKID** prikazano je izabrano vreme. Nakon tog vremena program sušenja automatski se upućuje.

Za poništenje pomerenog pokretanja u rad pritisnite na poziciju (5) **START DELAY (ODLOŽENI START) (POMERENO POKRETANJE U RAD)** i držite taster pritisnut 3 sekunde.

Ako je do prekida električne energije došlo pre isteka vremena pomerenog pokretanja u rad, morate za nastavak pritisnuti taster (3) **START/PREKID**.

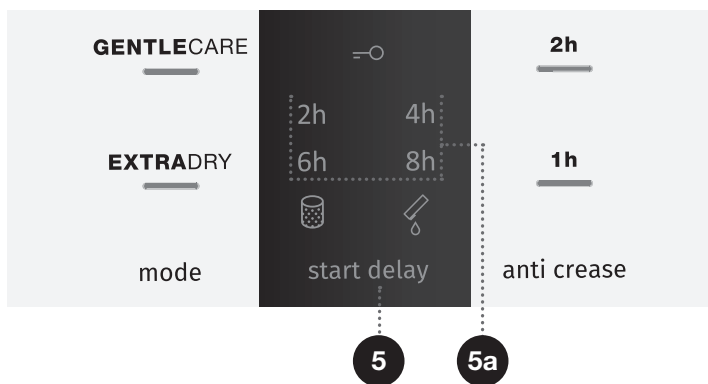

9

ANTI CREASE (PROTIV GUŽVANJA)

Ako veš nemate priliku izvaditi iz mašine za sušenje odmah nakon završenog sušenja, preporučujemo upotrebu funkcije (9) **ANTI CREASE** (PROTIV GUŽVANJA), koja treba da se izabere pre početka sušenja.

Uzastopnim pritiskanjem na poziciju (9) **ANTI CREASE** (PROTIV GUŽVANJA) možete izabrati jednu od mogućnosti 1h, 2h (9a), ili funkciju isključite. Kada nakon završenog sušenja otvorite vrata mašine za sušenje veša, funkcija se automatski prekida.

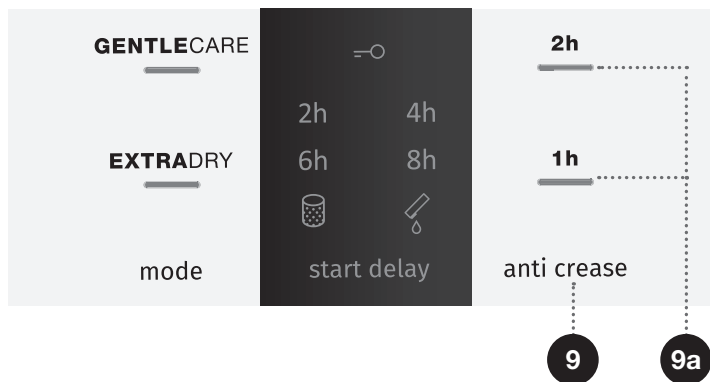



BEZBEDNOSNA BLOKADA ZA DECU

Možete je uključiti odnosno isključiti istovremenim pritiskom na pozicije (4) **MODE** (NAČIN SUŠENJA) i (9) **ANTI CREASE** (PROTIV GUŽVANJA) i držati ih pritisnute najmanje 3 sekunde, nakon čega se upali odnosno ugasi simbol $\text{--}\circ$ (8).



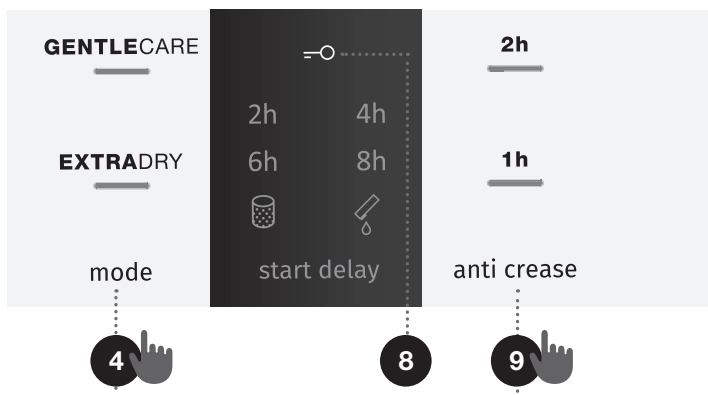







Dok je bezbednosna blokada za decu uključena, ne možete menjati programe, podešavanja ili dodatne funkcije. Bezbednosna blokada za decu ostaje aktivna i nakon isključenja mašine za sušenje veša, zbog toga morate da je isključite pre izbora novog programa. Može i da se isključi tokom samog sušenja.



☼ Izvesne funkcije na određenim programima nije moguće birati, na što će vas upozoriti zvučni signal i treptajuće signalno svetlo (pogledati TABELU DODATNIH FUNKCIJA).

☼ Nakon isključenja mašine za sušenje veša sve dodatne funkcije i podešenosti vraćaju se na osnovne vrednosti, izuzev bezbednosne blokade za decu.

TABELA DODATNIH FUNKCIJA

Programi	GENTLE CARE (NIŽA TEMPERA- TURA)	EXTRADRY (STEPEN SUVOĆE)	START DELAY (ODLOŽENI START) (POMERENO POKRETANJE U RAD)	ANTI CREASE (PROTIV GUŽVANJA)
Cotton (Pamuk)				
 Storage (Za ormar)	•	•	•	•
 Standard	•	•	•	•
 Iron (Vlažno za peglanje)	•	•	•	•
Mix (Mešan veš/Sintetika)				
 Storage	•	•	•	•
 Iron	•	•	•	•
Wool (Vuna)				
 Sensitive (Osetljiv veš)		•	•	•
Air refresh (Provetravanje)				
 Down wear (Perje/Puh)	•	•	•	•
 Baby (Dečija odeća)	•	•	•	•
 Sports (Sportska odeća)		•	•	•
 Shirts (Košulje)	•	•	•	•
Time (Vreme) (Vremenski programirano sušenje)				
90'	•			•
60'	•			•
30'	•			•
Bedding (Posteljina)				
	•	•	•	•

- Mogućnost upotrebe dodatnih funkcija

U slučaju da vaš veš nije osušen do traženog stepena suvoće, iskoristite dodatne funkcije, odnosno izaberite neki drugi odgovarajući program.

5. KORAK: POKRETANJE PROGRAMA SUŠENJA

Pritisnite na taster (3) **START/PREKID**.

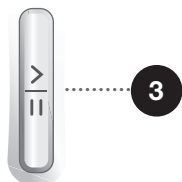

6. KORAK: ZAVRŠETAK PROGRAMA SUŠENJA

Na završetku programa sušenja upaliće se crvena upozoravajuća lampica, pulsira lampica na tasteru (3) **START/PREKID**, i lampica za izabran prikaz vremena **ANTI CREASE** (PROTIV GUŽVANJA) (9a), ako je ovaj uključen, odnosno izabran.

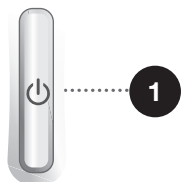

1. Otvorite vrata mašine za sušenje veša.
2. Očistite filter (pogledati poglavlje »ČIŠĆENJE« ...).
3. Izvadite veš iz bubnja.
4. Zatvorite vrata!
5. Isključite mašinu za sušenje veša (pritisnite na taster (1) **UKLJUČENJE/ISKLJUČENJE**).
6. Ispraznite posudu kondenzata.
7. Izvucite priključni kabl iz utičnice.

☼ Nakon završenog programa veš odmah izvadite iz bubnja, čime ćete sprečiti ponovno gužvanje veša.

PREKIDI I PROMENE PROGRAMA

PREKIDI

Prekid programa

Tasterom (3) START/PREKID program prekidate/nastavljate.

Ako želite zaustaviti i poništiti program, pritisnite taster (3) START/PREKID i držite ga pritisnutog 3 sekunde. Izabrani program zaustaviće se, i mašina za sušenje veša zapoćeće da se hladi. Vreme hlađenja ovisno je o izabranom programu. Nakon tog postupka možete ponovno podešavati, odnosno birati program sušenja.

Otvorena vrata

Ako tokom postupka sušenja otvorite vrata mašine, sušenje se prekida.

Sušenje se nastavlja tamo gde je bilo prekinuto kada zatvorite vrata i pritisnete taster (3) START/PREKID.

 **Vrata mašine za sušenje veša mogu da se ugrelu tokom sušenja. Kada otvarate vrata mašine za sušenje veša, pazite da se ne opečete.**

Puna posuda za kondenzovanu vodu

Kada je posuda za kondenzovanu vodu puna, program sušenja se prekida (svetli  (7)).

Ispraznite posudu kondenzata (pogledati poglavlje »ČIŠĆENJE I ODRŽAVANJE / Pražnjenje posude za kondenzovanu vodu«).

Pritiskom na taster (3) START/PREKID, sušenje se nastavlja tamo gde je bilo prekinuto.

Prekid napajanja električnom energijom

Nakon ponovnog uspostavljanja napona električne energije, trepće svetlo na tasteru (3) START/PREKID.

Za nastavak sušenja pritisnite taster (3) START/PREKID.

PROMENA PROGRAMA/FUNKCIJA

Isključite mašinu za sušenje veša pritiskom na taster (1) UKLJUČENJE/ISKLJUČENJE, nakon čega ga ponovno uključite pritiskom na taster (1) UKLJUČENJE/ISKLJUČENJE i obrnite dugme (2) za izbor programa na traženi program, odnosno izaberite dodatne funkcije.

Izaberite neki drugi program/funkciju, i ponovno pritisnite taster (3) START/PREKID.

DODAVANJE VEŠA NAKON POČETKA PROGRAMA

Otvorite vrata mašine za sušenje veša ili pritisnite taster (3) **START/PREKID**. Ubacite veš i pritisnite na taster (3) **START/PREKID**.

 **Takođe pazite kod stavljanja veša, da se ne opečete kada otvorite vrata mašine za sušenje veša.**

Vreme sušenja može da se produži.

MENI LIČNIH REGULACIJA

Uključite mašinu za sušenje veša pritiskom na taster (1) **UKLJUČENJE/ISKLUČENJE**. Za ulazak u Meni ličnih regulacija istovremeno pritisnite pozicije (9) **ANTI CREASE** (PROTIV GUŽVANJA) i (5) **START DELAY** (ODLOŽENI START) (POMERENO POKRETANJE U RAD) i držite ih pritisnute 3 sekunde. Na displeju se upale signalna svetla (4a) **EXTRADRY** (STEPEN SUVOĆE), (4b) **GENTLECARE** (NIŽA TEMPERATURA) i (9) **ANTI CREASE** (PROTIV GUŽVANJA). U meniju Ličnih regulacija možete da vratite sve vrednosti podešenih ličnih programa nazad na fabrički zadane regulacije pritiskom na poziciju (5) **START DELAY** (ODLOŽENI START) (POMERENO POKRETANJE U RAD), dok se pritiskom na poziciju (4) **MODE** (NAČIN SUŠENJA) vraćate jedan korak nazad. Ukoliko u roku 20 sekundi ne izaberete željenu funkciju, program pranja automatski se vraća u osnovni meni.

ČIŠĆENJE I ODRŽAVANJE

⚠ Pre čišćenja obavezno isključite mašinu za sušenje veša i izvucite priključni kabl mašine za sušenje veša iz utičnice.

Mašina za sušenje veša ima **filterski sistem** koji je sastavljen od jednog filtera.

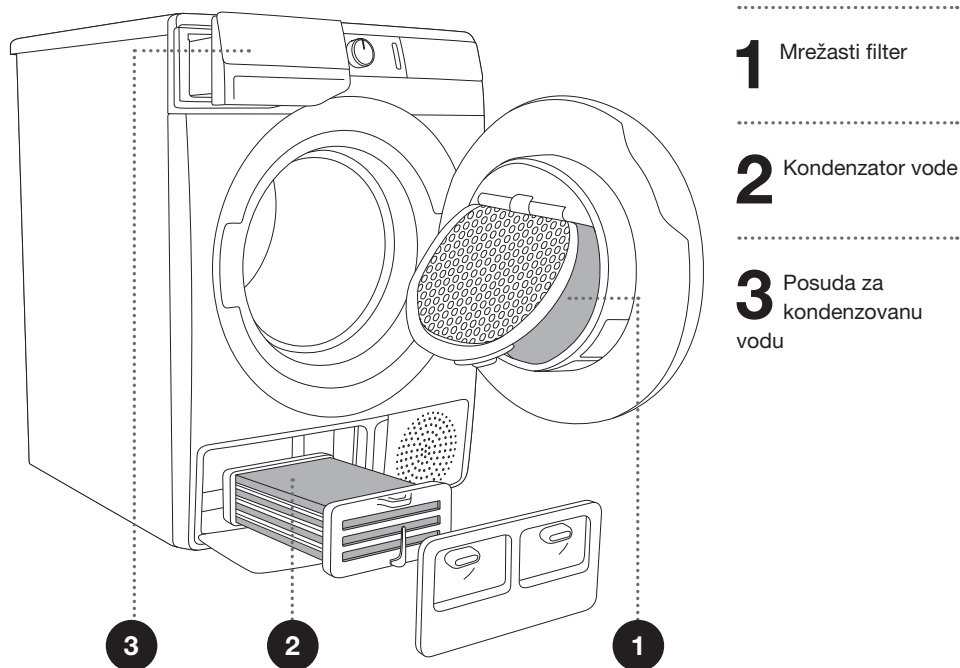

☼ Mašina za sušenje veša nikada ne sme raditi bez filtera ili s oštećenim filterom, budući da bi prekomerna količina sabranih ostataka vlakana tkanina uzrokovala kvar ili nepravilno delovanje mašine za sušenje veša.

ČIŠĆENJE MREŽASTOG FILTERA U VRATIMA

☼ Mrežasti filter očistite nakon svakog sušenja.

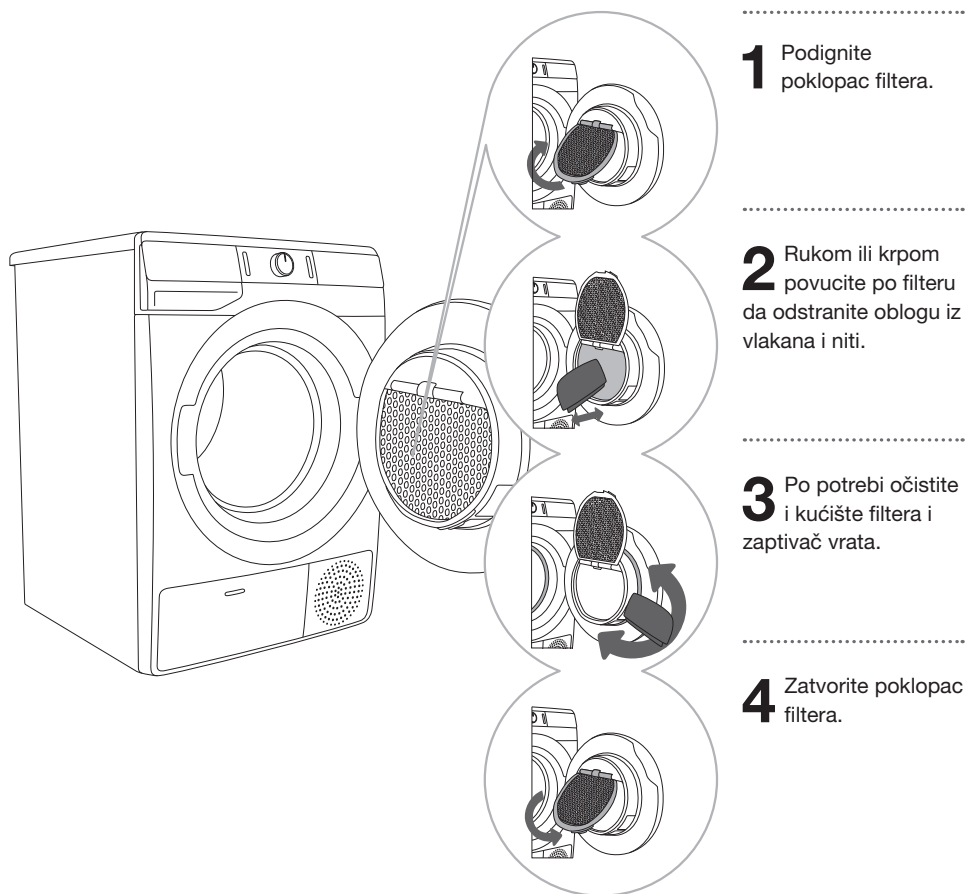

☼ Kod zatvaranja poklopca filtera pazite da ne prignječite prste.

ČIŠĆENJE KONDENZATORA

☼ Prilikom čišćenja može isteći nešto vode, zbog toga je dobro da pre toga na tlo stavite upijajuću krpu.

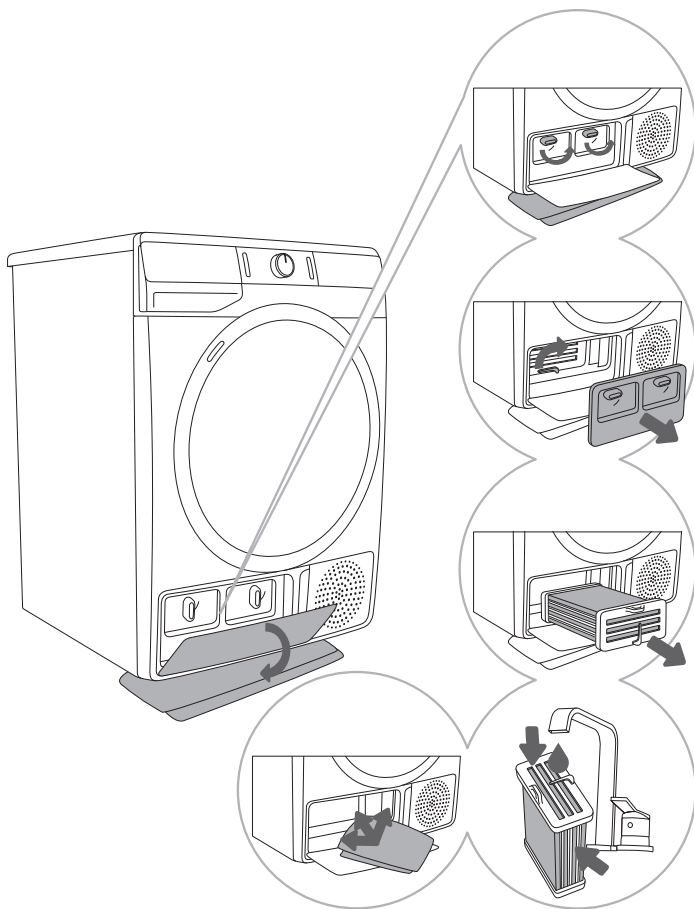

.....
1 Otvorite spoljni poklopac. Uхватите ručice na unutarnjem poklopcu i obrnite ih nagore. Skinite unutrašnji poklopac.
.....

2 Skinite unutarnji poklopac. Ručicu na kondenzatoru obrnite nagore.
.....

3 Koristeći ručku izvucite kondenzator.
.....

4,5 Unutrašnjost kondenzatora operite mlazom vode na obe strane, dobro ga ocedite, i ponovno umetnite nazad. Mekom vlažnom krpom temeljito očistite prostor iza kondenzatora (rukom zadite duboko u otvor sve do zadnje stenke), a zatim očistite sve zaptivke i zaptivne površine kućišta i vrata kondenzatora.

☼ Nemojte čeprkati po žlebovima između rebara naprave jer možete oštetiti kondenzator.

☼ Kondenzator nemojte prati u mašini za pranje sudova.

PRAŽNENJE POSUDE ZA KONDENZOVANU VODU

☼ Nakon svakog sušenja ispraznite posudu za kondenzovanu vodu.

Ako se desi da je posuda za kondenzovanu vodu puna, program sušenja prekinuće se automatski. Na indikatoru zasvetli simbol ☼ (7) što znači da posudu za kondenzovanu vodu treba isprazniti.

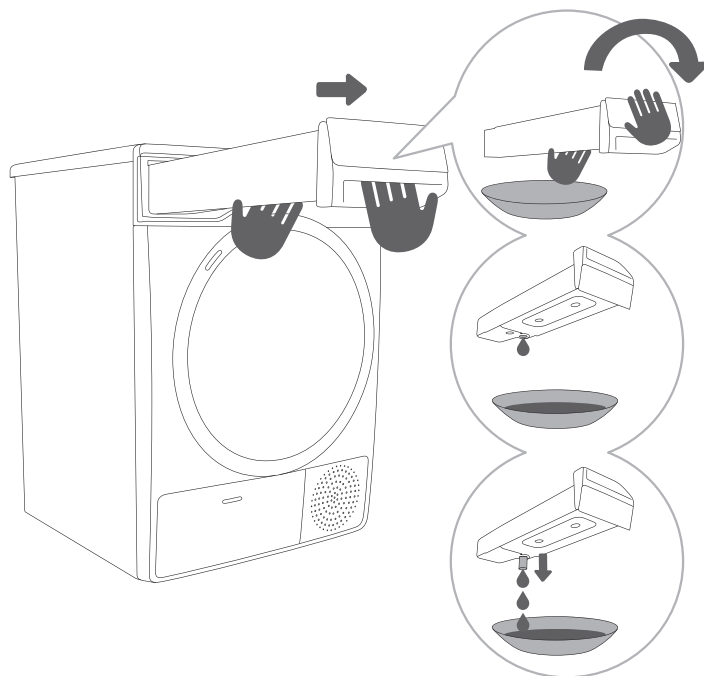

1 Posudu za kondenzovanu vodu izvucite iz mašine za sušenje veša (koristeći obe ruke kao što to prikazuje slika) i obrnite je iznad sudopera ili primerene posude.

2,3 Vodu izlijte iz posude za kondenzovanu vodu. Za lakše izljevanje vode izvucite tuljac koji se nalazi kod otvora, i pri tome pazite da se ne opečete jer voda može da bude veoma vruća. Posudu ponovno umetnite u mašinu za sušenje veša.

☼ Voda iz posude za kondenzovanu vodu nije pitka. Dobro filtrirana može jedino da se koristi za peglanje.

⚠ U posudu za kondenzovanu vodu nemojte nikada dodavati hemijska sredstva ili parfimisane arome.

Posudu za kondenzovanu vodu nije potrebno prazniti ako ste odvodno crevo proveli u izlivi (pogledati poglavlje »INSTALACIJA I PRIKLJUČENJE/Odvod kondenzovane vode«).

ČIŠĆENJE MAŠINE ZA SUŠENJE VEŠA

⚠ Mašinu za sušenje veša pre čišćenja uvek morate isključiti iz električne mreže.

Spoljašnjost mašine za sušenje veša očistite koristeći meku vlažnu pamučnu krpou.

⚠ Nemojte koristiti nikakva sredstva za čišćenje koja bi mogla oštetiti mašinu za sušenje veša (pridržavajte se preporuka i upozorenja proizvođača sredstava za čišćenje).

Sve delove mašine za sušenje veša obrišite mekom krpom da budu suvi.

☞ Mašinu za sušenje veša nemojte čistiti odnosno prati mlazom vode!

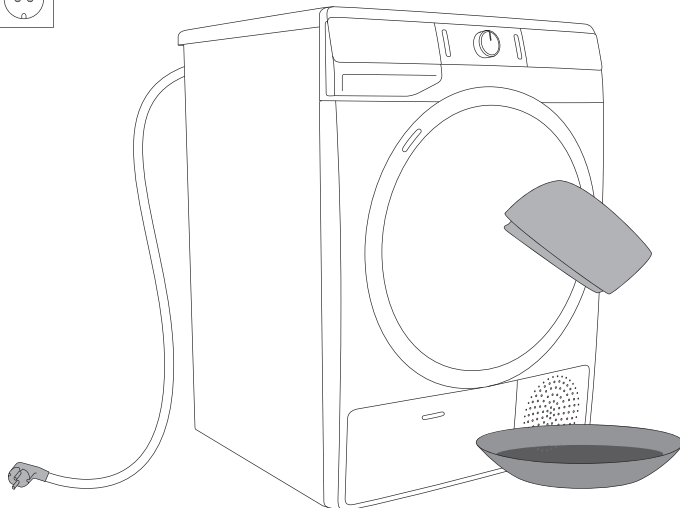

REŠAVANJE PROBLEMA U RADU

ŠTA URADITI ...?

Zbog smetnji iz okolice (npr. električne instalacije) može doći do javljanja različitih grešaka u radu (pogledati tabelu SMETNJE/KVAROVI). U tom slučaju:

- Isključite mašinu za sušenje veša i pričekajte najmanje 1 minut.
- Zatim uključite aparat, i ponovite program sušenja.
- Većinu smetnji u radu možete otkloniti sami (pogledati tabelu SMETNJE/KVAROVI).
- Ako se greška ponovi, pozovite ovlašćeni servis.
- Popravke sme obavljati samo stručno osposobljeno lice.
- Otklanjanje kvara, odnosno reklamacije koja je nastala zbog neispravnog priključenja ili nepravilne upotrebe mašine za sušenje veša, nije predmet garancije, i u tom slučaju troškove popravki snosi korisnik sam.

 Garancija ne obuhvata greške koje su posledica smetnji iz okoline (udar groma, električne instalacije, elementarne nepogode, ...).

TABELA SMETNJI I GREŠAKA U RADU

Smetnja/Greška	Uzrok	Šta uraditi?
Mašina se ne upućuje u rad.	• Glavni prekidač nije uključen.	• Proverite da li je uključen glavni prekidač.
	• Nema napona u utičnici.	• Proverite osigurač kućne instalacije. • Proverite da li je utikač priključnog kabla pravilno u utičnici.
Utičnica je pod naponom, bubanj se ne obrće ... mašina ne radi.	• Otvorena vrata.	• Proverite da li su vrata pravilno zatvorena.
	• Posuda za kondenzovanu vodu je puna.	• Ispraznite posudu za kondenzovanu vodu (pogledati poglavlje »ČIŠĆENJE I ODRŽAVANJE/Pražnjenje posude za kondenzovanu vodu«).
	• Možda je bila izabrana mogućnost START DELAY (ODLOŽENI START) (POMERENO POKRETANJE U RAD). • Pokretanje programa nije obavljeno u skladu s uputstvima.	• Za poništenje mogućnosti pomerenog pokretanja u rad pritisnite na poziciju (5) START DELAY (ODLOŽENI START) (POMERENO POKRETANJE U RAD) i držite je pritisnuta 3 sekunde. • Ponovno pročitajte uputstva za upotrebu.
Tokom odvijanja programa mašina za sušenje potpuno prestane grejati.	• Mrežasti filter je zapušten, zbog toga se temperatura u mašini za sušenje veša povećava, što uzrokuje pregrevanje i posledično isključenje grejanja.	• Očistite mrežasti filter (pogledati poglavlje ČIŠĆENJE I ODRŽAVANJE; Čišćenje mrežastog filtera u vratima). • Pričekajte da se mašina za sušenje ohladi, a zatim pokušajte ponovno da je pokrenete u rad. Ako i dalje ne može da se pokrene, pozovite servisnu službu.
Pojavljuje se zvuk laganih udaraca.	• Dugotrajno mirovanje (bez upotrebe) mašine za sušenje veša dovodi do tačkastih opterećenja potpornih elemenata.	• Buka će sama nestati.
Vrata se otvore tokom sušenja.	• Opterećenje na vrata je preveliko (previše veša u bubnju).	• Smanjite količinu veša.
Neravnomerno osušen veš.	• Veš različitih vrsta i debljina, odnosno prevelika količina veša.	• Proverite jeste li ispravno sortirali veš po vrsti, debljini i količini veša, obzirom na izabrani program (pogledati TABELU PROGRAMA).

Smetnja/Greška	Uzrok	Šta uraditi?
Neosušen veš odnosno sušenje traje predugo.	<ul style="list-style-type: none"> • Filteri nisu očišćeni. 	<ul style="list-style-type: none"> • Očistite filter (pogledati poglavlje »ČIŠĆENJE I ODRŽAVANJE/Čišćenje mrežastog filtera u vratima«).
	<ul style="list-style-type: none"> • Mašina za sušenje veša je postavljena u zatvorenu, previše hladnu ili premalenu prostoriju, zbog čega se vazduh previše zagrejava. 	<ul style="list-style-type: none"> • Proverite ima li mašina za sušenje veša obezbeđen pristup svežeg vazduha; na primer otvorite vrata i/ili prozor. • Proverite da li je mašina za sušenje možda u previše toploj prostoriji, odnosno u prehladnoj prostoriji.
	<ul style="list-style-type: none"> • Veš nije bio dovoljno isceden. 	<ul style="list-style-type: none"> • U mašinu za sušenje veša složen je preslabo oceden veš, odnosno izabran je nepravilan program sušenja.
	<ul style="list-style-type: none"> • Suši se prevelika ili nedovoljna količina veša u mašini. 	<ul style="list-style-type: none"> • Upotrebite odgovarajući program ili dodatne funkcije.
	<ul style="list-style-type: none"> • Veš se namotava u grude (npr. posteljina) 	<ul style="list-style-type: none"> • Pre sušenja zatvorite dugmad odnosno rajsferšluse na vešu. Izaberite odgovarajući program (npr. Bedding (Posteljina)). • Nakon završenog sušenja rastresite veš i izaberite dodatan program sušenja (npr. Time (Vreme) (Vremenski programirano sušenje)).

Greške koje mogu da budu prikazane na displeju su naredne:

Smetnja/Greška	Opis greške	Šta uraditi?
E0	Greška kontrolne table Lampice (5) za START DELAY ODLOŽENI START (POMERENO POKRETANJE U RAD) neprekidno trepću.	Pozovite servisnu službu.
E1	Greška temperaturnog senzora Lampice (5) za START DELAY ODLOŽENI START (POMERENO POKRETANJE U RAD) trepnu 1x.	Pozovite servisnu službu.
E2	Greška u komunikaciji Lampice (5) za START DELAY ODLOŽENI START (POMERENO POKRETANJE U RAD) trepnu 2x.	Pozovite servisnu službu.

Smetnja/Greška	Opis greške	Šta uraditi?
E3	Greška pumpe Lampice (5) za START DELAY ODLOŽENI START) (POMERENO POKRETANJE U RAD) trepnu 3x.	Pozovite servisnu službu.
E6	Greška kontrolne table Lampice (5) za START DELAY ODLOŽENI START) (POMERENO POKRETANJE U RAD) trepnu 6x.	Isključite mašinu za sušenje veša iz napajanja. Pozovite servisnu službu.
E7	Greška kontrolne table Lampice (5) za START DELAY ODLOŽENI START) (POMERENO POKRETANJE U RAD) trepnu 7x.	
E8	Greška kontrolne table Lampice (5) za START DELAY ODLOŽENI START) (POMERENO POKRETANJE U RAD) trepnu 8x.	

Upozorenje koje može da bude prikazano na displeju:

Upozorenje	Ispis na displeju i opis upozorenja	Šta uraditi?
Lampice na displeju treću	Sve lampice na indikatoru neprekidno pulsiraju 3x.	Vrata su otvorena. Pre pokretanja u rad ili pre ponovnog pokretanja programa zatvorite vrata mašine za sušenje veša.

Zapišite oznaku greške (npr. E0, E1), mašinu za sušenje veša isključite, i pozovite najbliži ovlašćeni servis (pozivni centar).

Zvuci

🔊 U početnoj fazi sušenja pumpa uzrokuje buku, koja međutim ne utiče na funkcionisanje mašine za sušenje veša.

Zvuk pumpanja: pumpa isumpava kondenzovanu vodu i šalje je u posudu za kondenzovanu vodu.

Zvuk zveketanja: tokom sušenja kada na vešu budu tvrđi predmeti (dugmad, rajsferšlusi ...).

SERVISIRANJE

Pre nego što pozovete servisnu službu

Kada se obratite servisnoj službi, trebate poznati tip (1) šifru mašine za sušenje veša (2), oznaku modela (3), kao i serijski broj (4) vaše mašine za sušenje veša

Oznaku tipa, šifru, oznaku modela i serijski broj naći ćete na natpisnoj tablici na prednjoj strani otvora vrata mašine za sušenje veša.

⚠ U slučaju kvara koristite isključivo odobrene rezervne delove ovlašćenih proizvođača.

⚠ Otklanjanje kvara, odnosno reklamacije koja je nastala zbog neispravnog priključenja ili nepravilne upotrebe vaše mašine za sušenje veša, nije predmet garancije, i u tom slučaju troškove popravka snosi korisnik sam.

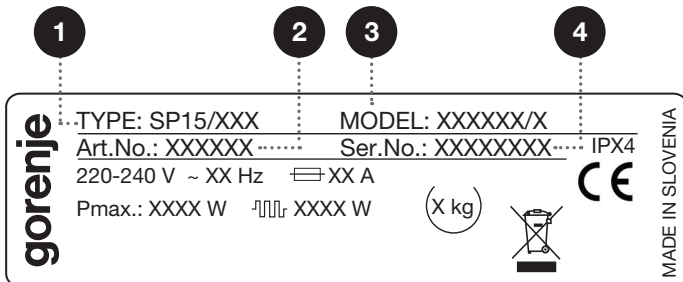
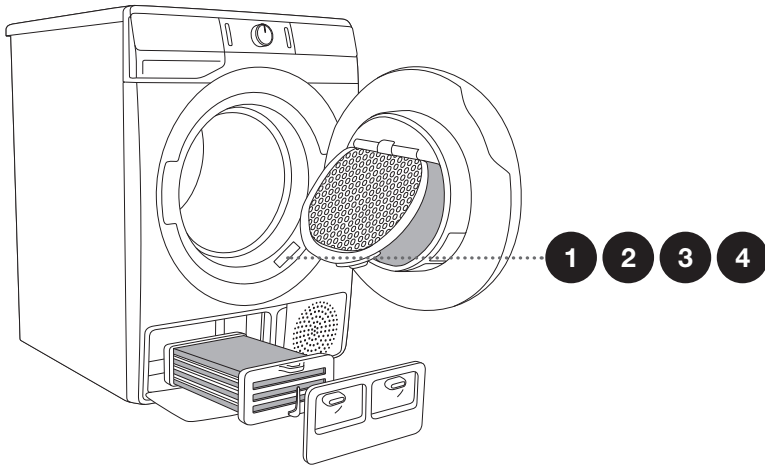

Dodatnu opremu i pribor za održavanje možete pogledati na našem web sajtu:
www.gorenje.com

SAVETI ZA SUŠENJE I ŠTEDLJIVU UPOTREBU MAŠINE ZA SUŠENJE VEŠA

Sušenje je najekonomičnije ako odjednom sušite preporučljivu količinu veša (pogledati TABELU PROGRAMA).

Ne preporučujemo sušenje veša izrađenog od naročito osetljivih tkanina koje bi mogle promeniti oblik.

Omekšivač tokom pranja nije potreban, jer je veš nakon sušenja u mašini za sušenje veša mekan i podatan. Ako veš pre početka sušenja dobro ocedite (centrifuga), vreme sušenja biće kraće, a potrošnja električne energije niža. Ispravno izabranim programom sušenja izbeći ćete presušivanje veša, a time i poteškoće kod peglanja i skupljanja tkanina.

Redovitim čišćenjem filtera obezbeđujete optimalno vreme sušenja i minimalnu potrošnju energije.

Kod sušenja manje količine veša ili pojedinih komada, senzor možda neće moći pravilno da proceni stvarnu količinu vlage u vešu. Zbog toga preporučujemo da kod sušenja manje količine veša ili pojedinih komada, koristite programe za suvi veš, ili da izaberete vremenski regulisan program sušenja.

ODLAGANJE ISTROŠENE MAŠINE

Za **ambalažu** proizvoda koristimo materijale prijazne do okoline, koji mogu bez opasnosti za okoliš ponovno d se prerađuju (recikliraju), deponuju, ili unište. U tu su svrhu ambalažni materijali odgovarajuće i označeni.



Simbol na proizvodu ili na njegovoj ambalaži označuje da tom napravom ne smete rukovati kao što inače rešavate otpad iz domaćinstva. Takav proizvod dostavite na primereno zbirno mesto za preradu električne i elektronske opreme.

Prilikom uklanjanja odslužene mašine postarajte se za uklanjanje priključnog kabla, a uništite i bravu na vratima kako vrata ne bi mogla da se nehotice zatvore (bezbednosna zaštita za decu).

Ispravnim načinom **uklanjanja** ovog proizvoda pomoći ćete u sprečavanju eventualnih negativnih posledica i uticaja na životnu sredinu i zdravlje ljudi, koje bi mogle da se pojave u slučaju neispravnog uklanjanja proizvoda. Za detaljnije informacije o uklanjanju i preradi aparata obratite se nadležnoj gradskoj službi za sakupljanje otpada, komunalnoj službi, ili radnji u kojoj ste aparat nabavili.

TABELA POTROŠNIH VREDNOSTI

U tabeli su prikazane vrednosti vremena sušenja i potrošnje električne energije za sušenje ispitne količine veša na različitim obrtajima završne centrifuge u mašini za pranje veša.

SPK B	Punjenje	Centrifuga [okret./min]	Potrošnja električne energije [kWh]	Vreme sušenja [min]
Program				
Pamuk Standard	Kompletno	1000	4,25	125
	Delimično	1400	2,45	85
	Manje	1000	2,30	79
	Manje	1400	2,15	75
Pamuk vlažno za peglanje	Kompletno	1000	3,70	90
	Delimično	1400	2,25	82
	Manje	1400	2,05	72
Mešan veš/Sintetika (*Iron)	Delimično	1000	1,50	55

izmereno po standardu EN 61121

Standardni programi za Cotton (Pamuk) u skladu sa trenutno važećom uredbom EU 392/2012

Program	Količina veša max./polovna [kg]	Trajanje programa [min]	Potrošnja električne energije [kWh]
Pamuk Standard ◻	7/3,5	125/79	4,25/2,30

Program Cotton (Pamuk) Standard ◻ namenjen je sušenju normalno mokrog pamučnog veša, i uzevši u obzir ukupnu potrošnju energije to je najefikasniji program za sušenje pamučnog veša.

Zbog odstupanja u vrsti i količini veša, promenama u električnoj energiji, te temperaturi i vlazi okoline, izmerene vrednosti mogu da se kod konačnog korisnika nešto razlikuju od navedenih.

STANJE NISKE PRIPREMLJENOSTI

Ukoliko nakon uključjenja mašine za sušenje veša ne pokrenete nijedan program, odnosno ako ne uradite ništa, displej će zbog štednje energije da se ugasi nakon 5 minuta. Lampica na tasteru (3) START/PREKID pulsiraće.

Displej se ponovno osvetli kada obrnete dugme za izbor programa ili pritisnete na taster (1) UKLJUČENJE/ISKLJUČENJE, odnosno ako otvorite vrata mašine za sušenje veša. Ukoliko nakon završenog programa ne uradite ništa, displej će takođe da se ugasi nakon 5 minuta. Lampica na tasteru (3) START/PREKID pulsira.

P_0 = ponderisana snaga u stanju isključenja [W]	< 0,5
P_I = ponderisana snaga u stanju pripremljenosti [W]	< 0,5
T_I = vreme u stanju pripremljenosti [min]	5,00

⚡ Zbog niskog napona u električnoj mreži i različitog punjenja veša, vreme sušenja može da se menja, što se ažurira na indikatoru (displeju).



ENERG
енергия · ενεργεια



XXXXXX



ENERGIA · ЕНЕРГИЯ · ΕΝΕΡΓΕΙΑ
ENERGIJA · ENERGY · ENERGIE
ENERGI

XXX
kWh/annum



XXX
min/cycle*

X
kg

XX
dB

XXXXXXXX

*цикъл · cyklus · portion · zykus
πρόγραμμα · ciclo · tsúkkel
ohjelma · ciklus · ciklas · cikls
čiklu · cyclus · cykl · ciclu
program · torkomgång

392/2012

KARTICA S TEHNIČKIM PODACIMA prema uredbi EZ br. 392/2012

Legenda

A	Oznaka modela	XXXXXX
B	Kondenzaciona mašina za sušenje veša Odvodna mašina za sušenje veša	YES=DA; NO=NE YES=DA; NO=NE
C	Mašina za sušenje veša za kućnu upotrebu	YES=DA; NO=NE
D	»Ekološka oznaka« uredba EZ 66/2010	YES=DA; NO=NE
E	Potrošnja energije za standardni program pamuk pod punim opterećenjem (E_{dry}) [kWh]	X,XX
F	Potrošnja energije za standardni program pamuk na pola opterećenja ($E_{dry/2}$) [kWh]	X,XX
G	Potrošnja struje u stop režimu (P_o) [W]	X,XX
H	Potrošnja struje u stendbaj režimu (P_s) [W]	X,XX
I	Dužina trajanja režima stendbaj [min]	XX
J	Standardni program za pamuk koji se koristi pod punim i delimičnim opterećenjem je standardni program sušenja, na kog se odnose informacije na energetske nalepnici i na kartici s tehničkim podacima. Program Cotton Standard (Pamuk Standard) □, namenjen je sušenju normalno mokrog pamučnog veša, i predstavlja najefikasniji program za sušenje pamučnog veša prema kriterijumu ukupne potrošnje energije.	
K	Ponderisano trajanje programa (T_p) standardnog program za pamuk pod punim i delimičnim opterećenjem [min]	XX
L	Trajanje standardnog programa za pamuk pod punim opterećenjem (T_{dry}) i delimičnim opterećenjem ($T_{dry/2}$) [min]	XX/XX
M	Stopa efikasnosti kondenzacije (C_{dry}) / ($C_{dry/2}$)	XX/XX
N	Ponderisana stopa efikasnosti kondenzacije (C_p)	XX
O	Ugradbeni aparat	YES=DA; NO=NE

Na osnovu 160 standardnih ciklusa sušenja na programu Cotton Standard (Pamuk Standard) □ pod punim i polu opterećenjem u skladu sa standardom EN61121.

Stvarna potrošnja energije ovisiće o načinu upotrebe mašine.

Klasa energetske efikasnosti na skali od D (visoka potrošnja – najmanje efikasno) do A+++ (niska potrošnja - najefikasnije).

.....

SP15 LP PRIMARY SPK



624873

sr (12-21)

Ovaj dokument je originalno proizveden i objavljen od strane proizvođača, brenda Gorenje, i preuzet je sa njihove zvanične stranice. S obzirom na ovu činjenicu, Tehnoteka ističe da ne preuzima odgovornost za tačnost, celovitost ili pouzdanost informacija, podataka, mišljenja, saveta ili izjava sadržanih u ovom dokumentu.

Napominjemo da Tehnoteka nema ovlašćenje da izvrši bilo kakve izmene ili dopune na ovom dokumentu, stoga nismo odgovorni za eventualne greške, propuste ili netačnosti koje se mogu naći unutar njega. Tehnoteka ne odgovara za štetu nanесenu korisnicima pri upotrebi netačnih podataka. Ukoliko imate dodatna pitanja o proizvodu, ljubazno vas molimo da kontaktirate direktno proizvođača kako biste dobili sve detaljne informacije.

Za najnovije informacije o ceni, dostupnim akcijama i tehničkim karakteristikama proizvoda koji se pominje u ovom dokumentu, molimo posetite našu stranicu klikom na sledeći link:

<https://tehnoteka.rs/p/gorenje-masina-za-susenje-vesa-dp7b-akcija-cena/>