

Uputstvo za upotrebu

BEKO blender TBV 8106 BX

beko



Tehnoteka je online destinacija za upoređivanje cena i karakteristika bele tehnike, potrošačke elektronike i IT uređaja kod trgovinskih lanaca i internet prodavnica u Srbiji. Naša stranica vam omogućava da istražite najnovije informacije, detaljne karakteristike i konkurentne cene proizvoda.

Posetite nas i uživajte u ekskluzivnom iskustvu pametne kupovine klikom na link:

<https://tehnoteka.rs/p/beko-blender-tbv-8106-bx-akcija-cena/>

Vacuum Blender

User Manual



TBV8106BX

EN | DE | TR | FR | ES
RO | PL | IT | AR

01M-8813893200-4419-03

beko

CONTENTS

ENGLISH 06-26

DEUTSCH 27-51

TÜRKÇE 52-75

FRANÇAIS 76-99

ESPAÑOL 100-123

ROMÂNĂ 124-147

POLSKI 148-171

ITALIANO 172-195

01-20

عربی

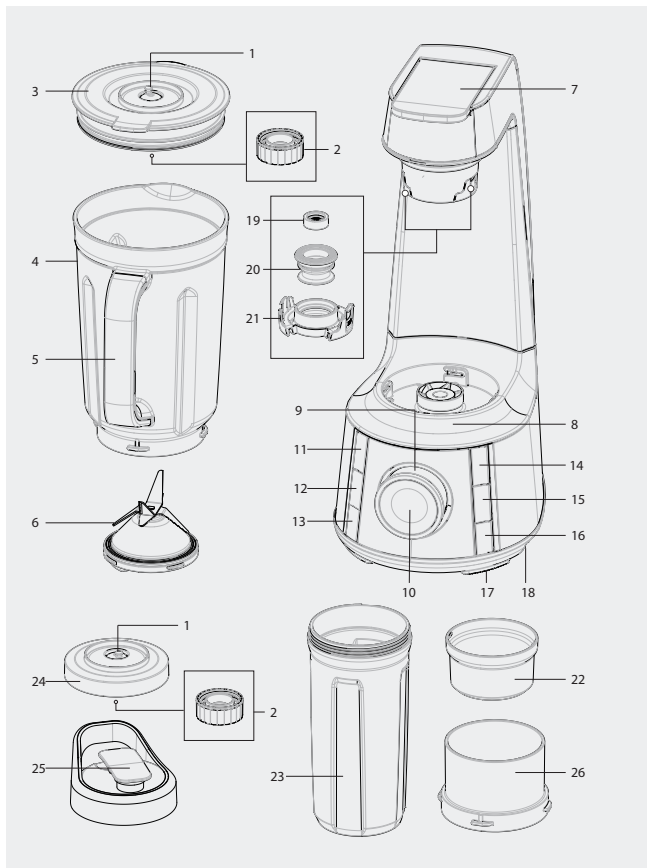

The values which are declared in the markings affixed on your product or the other printed documents supplied with it represent the values which were obtained in the laboratories pursuant to the pertinent standards. These values may vary according to the usage of the appliance and ambient conditions.

1. Vacuum valve
2. Backflow prevention cap
3. Lid
4. Tritan Jug
5. Jug handle
6. Blade unit
7. Lever
8. Motor housing
9. On-Off / Speed adjustment knob
10. Pulse button
11. Smoothie button
12. Ice button
13. Sauce button
14. Vacuum button
15. Vacuum+Blend button
16. Auto-Clean button
17. Non-slip feet
18. Cable storage compartment
19. Filter
20. Vacuum seal
21. Suction head cover
22. Measuring cup / Anti-insect cap
23. Portable bottle
24. Vacuum lid
25. Portable bottle Lid
26. Bottle stand

Technical data

Voltage: 220-240V ~ 50-60 Hz

Power consumption: 1000 W

Rights to make technical and design changes are reserved.

Please read this manual first!

Dear Valued Customer,

Thank you for selecting this Beko appliance. We hope that you get the best results from your appliance which has been manufactured with high quality and state-of-the-art technology. For this reason, please read this user manual and all other provided documents carefully before using the appliance and keep it as a reference for future use. If you hand over the appliance to someone else, give the user manual as well. Follow the instructions by paying attention to all the information and warnings in the user manual.

Meanings of the symbols

Following symbols are used in various sections of this manual:



Important information and useful hints about usage.



WARNING: Warnings for dangerous situations concerning the safety of life and property.



Suitable for contact with food.



Do not immerse the appliance, the power cable, or the power plug in water or any other liquid.



This product has been produced in environmentally-friendly, state-of-the-art facilities.

This appliance conforms to the WEEE regulation.



It does not contain PCB.

1 Important safety and environmental instructions

This section contains safety instructions that will help protect from risk of personal injury or material damage.

Failure to follow these instructions voids any grant-ed warranty.

1.1 General safety

- Read all instructions.
- This appliance may be used by people whose physical, perceptive or mental skills are impaired or who are inexperienced or not knowledgeable about the appliance as long as they are supervised or informed and made aware of the safe use of the appliance and the encountered dangers. Children should not play with the appliance.
- Do not operate any appliance with a damaged cord or plug or after the appliance malfunctions, or is dropped or damaged in any manner.

1 Important safety and environmental instructions

Contact the manufacturer at their customer service telephone number for information on examination, repair, or adjustment.

- The use of attachments, including canning jars, not recommended by the manufacturer may cause a risk of injury to persons.
- Do not attempt to dismantle the appliance.
- Do not operate or place any part of this appliance or its parts on or near hot surfaces.
- Do not use the device for hot food.
- Your mains power supply should comply with the information supplied on the rating plate of the appliance.
- Do not use the appliance with an extension cable.
- Do not touch the plug of the appliance with damp or wet hands.

1 Important safety and environmental instructions

- Unplug from outlet when not in use, before putting on or taking off parts, and before cleaning.
- Hold the blending shaft of the appliance carefully during transportation and cleaning.
- Never touch blades while using the appliance. There is the possibility of injury due to incorrect usage.
- Avoid contacting moving parts.
- Do not use outdoors.
- Do not let cord hang over edge of table or counter.
- Keep hands and utensils out of jug while blending to reduce the risk of severe injury to persons or damage to the blender. A scraper may be used but must be used only when the blender is not running.
- Blades are sharp. Handle carefully.
- Always operate blender with cover in place.

1 Important safety and environmental instructions

- Do not blend hot liquids.
- To reduce the risk of electric shock, the plug should only be connected to a proper outlet. If the plug does not fit fully in the outlet, contact a qualified electrician. Do not modify the plug in any way.
- After cleaning, dry the appliance and all parts before connecting it to mains supply and before attaching the parts.
- Do not immerse the appliance, the power cable, or the power plug in water or any other liquid.
- If you keep the packaging materials, store them out of the reach of children.
- Children shall not use the appliance. Keep the appliance out of the reach of children.
- Always disconnect the blender from the supply if it is left unattended and before assembling, disassembling.

1 Important safety and environmental instructions

- Switch off the appliance and disconnect from supply before changing accessories or approaching parts that move in use.
- CAUTION: In order to avoid a hazard due to inadvertent resetting of the thermal cut-out, this appliance must not be supplied through an external switching device, such as a timer, or connected to a circuit that is regularly switched on and off by the utility.
- SAVE THESE INSTRUCTIONS

1.2 Compliance with the WEEE Directive and Disposing of the Waste Product:

This product complies with EU WEEE Directive (2012/19/EU). This product bears a classification symbol for waste electrical and electronic equipment (WEEE).



This symbol indicates that this product shall not be disposed with other household wastes at the end of its service life. Used device must be returned to official collection point for recycling of electrical and electronic devices. To find these collection systems please contact to your local authorities or retailer where the product was purchased. Each household performs important role in recovering and recycling of old appliance. Appropriate disposal of

1 Important safety and environmental instructions

used appliance helps prevent potential negative consequences for the environment and human health

1.3 Compliance with RoHS Directive

The product you have purchased complies with EU RoHS Directive (2011/65/EU). It does not contain harmful and prohibited materials specified in the Directive.

1.4 Package information



Packaging materials of the product are manufactured from recyclable materials in accordance with our National Environment Regulations. Do not dispose of the packaging materials together with the domestic or other wastes. Take them to the packaging material collection points designated by the local authorities.

1.5 Plug Wiring

The moulded plug on this appliance incorporates a 13 A fuse. Should the fuse need to be replaced an ASTA approved BS1362 fuse of the same rating must be used. Do not forget to refit the fuse cover. In the event of losing the fuse cover, the plug must not to be used until a replacement fuse cover has been fitted. Colour of the replacement fuse cover must be the same colour as that visible on the pin face of the plug Fuse covers are available from any good electrical store.

- **Fiting a different plug**
- As the colours of the wires in the mains lead of this appliance may not correspond with the coloured markings identifying the terminals on your plug, proceed as follows:

1 Important safety and environmental instructions

- Brown cable = L (Live)
- Blue cable = N (Neutral)
- Green/yellow cable must be connected to ground (E) \equiv line
- With the alternative plugs a 13 A fuse must be fitted either in the plug or adaptor or in the main fuse box. If in doubt contact a qualified electrician.

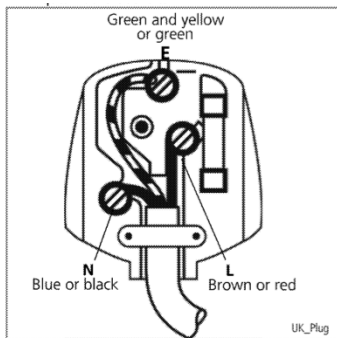

2 Use

2.1 Intended Use

This appliance is intended only for household use; it is not suitable for professional use. It is designed to chop small amounts of solid foods (onions, potatoes, carrots, etc.) and fruit (strawberries, bananas, etc.).

2.2 Initial Use

Clean the parts of the appliance prior to initial use (see 3.1).

2.3 Removing the Chopping Blade



WARNING: Do not touch the blades with your bare hands.

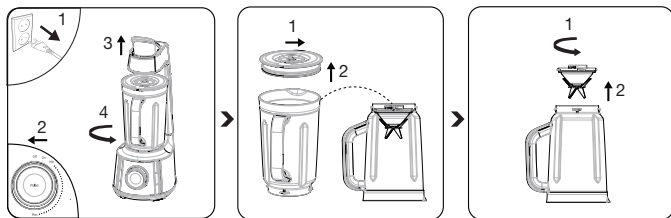

Unplug the appliance and move the speed adjustment knob (9) to "OFF" position. Pull up the lever (7) and unlock the jug (4) anti-clockwise according the "Open" arrow on the motor unit (8).

Open the vacuum valve by rotating it and remove the vacuum from (4) the valve. Remove the lid from the jug and turn the jug over (3, 4).

Remove chopping blade unit (6) by turning clockwise.

2 Use

2.4 Installing the Chopping Blade

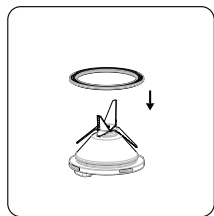

Put the silicone ring in its place on the chopping blade (6) and place the chopping blade under the jug (4).

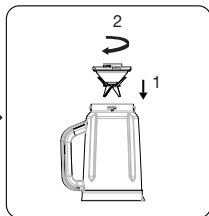

Place it back in the jug (4) by turning anti-clockwise.

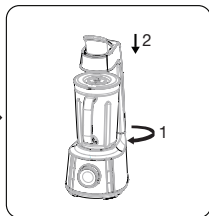

Place the jug onto the motor housing (8).

2.5 Operation



WARNING: Do not operate the appliance when empty.

i

- The maximum temperature of the liquid to be prepared inside the appliance must not exceed 40 C degrees.
- Put soft foods or liquids before adding hard foods or ice.
- Adding some water into the appliance will allow it run smoothly (e.g. 40ml water for 60gr solid food). Add the water before the ingredients.

2 Use

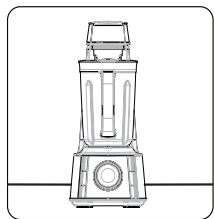

Place your appliance on a solid and flat surface.

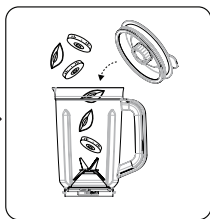

Put the ingredient you want to process into the jug (4) and place the lid (3) on it.

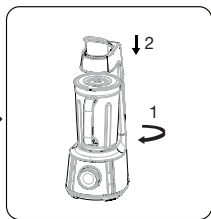

Place the jug onto the motor housing (8) so that the tab on it seats on the slots of the motor housing (8), turn it to the "Lock" position and secure.

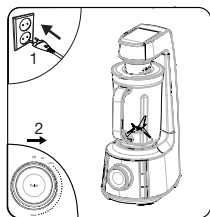

Plug in the appliance and move the speed adjustment knob (9) to "ON" position.

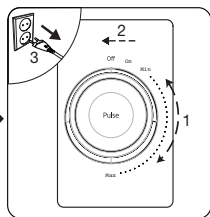

Process the ingredients at the desired speed using the speed adjustment knob (9). When the process is complete, move the speed adjustment knob (9) to "OFF" position and unplug the appliance.

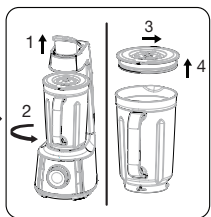

Remove the jug from the motor unit by rotating it counterclockwise (4, 8). Open the lid (3) and take out the food.

2 Use

WARNING:



- Gradually increase the speed of the appliance. Do not operate it at the highest speed suddenly. Otherwise the motor may overheat.
- Do not run the appliance continuously for more than 2 minutes. Let it cool for 5 minute before operating it again.
- Do not insert any foreign objects into the jug (4) when the appliance is in use.
- Do not remove ingredients from the jug (4) before chopping blade (6) has completely stopped.
- Do not use carbonated beverage, crop, frozen food, or sticky food (boiled bean, yam, etc.).



After each use, the jug lid (3, 22) must be washed and remove moisture for next use. Dry it well before use.

2 Use

2.6 Automatic programs with the jug

The appliance is equipped with six automatic programs that you can use: Smoothie (11), Ice (12), Sauce (13), Vacuum (14), Vacuum+Blend (15), and Auto Clean (16).

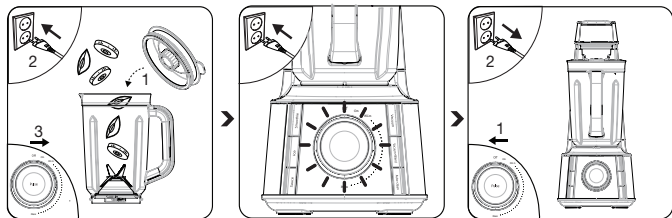

Put the ingredients in the jug (4) and close the lid (3). Plug in the appliance and move the speed adjustment knob (9) to "ON" position.

Select the desired automatic program. The program that you have chosen will turn on and start functioning at various speed settings. If you choose the vacuum program, it will start vacuuming and will stop after 1 minute. If you choose Vacuum+Mixing program, the program will keep on functioning at various speeds after the vacuum has stopped and the program will stop 2 minutes afterwards. The light will flash.

When the process is complete, move the speed adjustment knob (9) to "OFF" position and unplug the appliance.

2 Use

2.7 "Pulse" position

For mixing with high speed short pulses, turn speed adjustment knob (9) to "ON" position and press "pulse" (10). The appliance will stop when you release the button.

2.8 Vacuum program with the bottle

You can use Vacuum program with the storage bottle by assembled it and the bottle stand accessory onto the appliance.

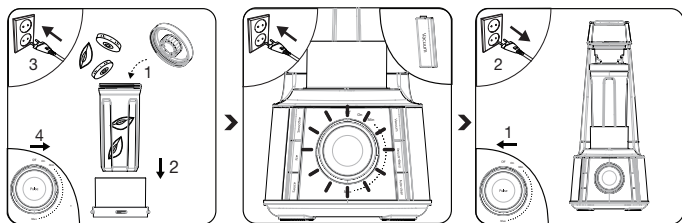

Put the ingredients in the portable bottle (23) and close the vacuum lid (24). Place it into the bottle stand (26) and lock it by turning clockwise on the motor unit (8). Plug in the appliance and move the speed adjustment knob (9) to "ON" position.

Select the Vacuum program. The pump will turn on and stop until the sensor is automatic off or about 1 minute later. The light will blink.

When the process is complete, move the speed adjustment knob (9) to "OFF" position and unplug the appliance.

You can keep blended juice or other foods in vacuum using the storage bottle to keep them fresh for a long time.

2 Use



- Vacuum delays oxidation but does not sterilize the contents. Keep them refrigerated and have them as soon as possible
- If you want to stop the appliance at any time during the operation, move the speed adjustment knob (9) to "OFF" position.



WARNING:

- When you store food in the smoothie bottle by means of vacuum storage, store such in a refrigerator. Do not store this in a freezer.
- When you store food in the smoothie bottle by means of vacuum storage, store such in a refrigerator. Do not store this in a freezer.
- Do not use any jug or part other than those meant for the purpose intended.

2.9 Maximum quantities

Maintain the maximum or the minimum volume for each type of material by the scale on the jug (4).

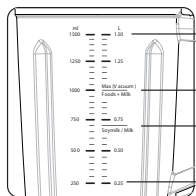

- Maximum level for materials to blend (1,500ml)
- Maximum level for materials including milk products such as milk and soymilk to vacuum (1,000ml)
- Maximum level for milk products such as milk and soymilk to vacuum (700ml)
- Minimum level for materials to blend (250ml)

2 Use



WARNING:

- Do not exceed the maximum level for each food material indicated by the scale on the jug (4). Air bubbles or food materials getting into the pump can cause trouble.
- If there are ingredients stuck between the chopping blades (6), please dismount it from the jug (4) and remove the stuck matter using a long slender utensil, etc.

2.10 Anti-insect prevention for vacuum passage

The measuring cup (22) accessory can be used as an anti-insect cap to prevent insects or bacteria breeding in the vacuum passage.

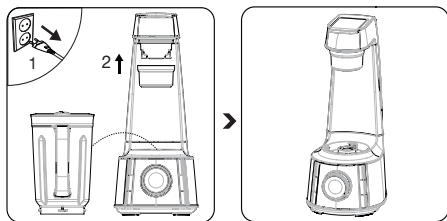

Take out the jug (4) from the motor housing (8) and pull down the lever (7). Place and secure the measuring cup (22) onto the vacuum suction head (21).

If you want to operate the appliance again, remove the measuring cup (22) from the vacuum suction head (21) first before intend to pull up the lever (7).

2 Use



WARNING: Take cautions to make sure the food material does not go into the safety device. Never directly push the safety switch pin with your finger or a rod, etc.

2.11 Motor Protection

Automatic motor protection will get activated and stop the appliance when the appliance overheats. In this case;

- 1 Move the speed adjustment knob (9) to "OFF" position.
2. Unplug the appliance.
3. Let it cool for 15-20 minutes.

3 Cleaning and care

3.1 Cleaning

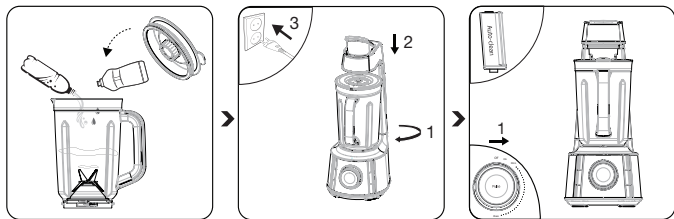

Add 1 or 1 ½ cups of luke warm water and some drops of dish-washing liquid into the jug (4) and close the lid (3).

Place the jug (4) into the motor unit (8). Lock the jug (4) clockwise according to the "Lock" arrow on the motor unit (8) and press down the lever (7). Plug in the appliance.

Use Auto Clean program to operate it for 26 seconds.

3 Cleaning and care

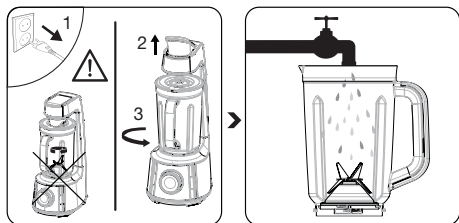

Unplug the appliance before cleaning. Wait for the accessories used to stop completely. Pull up the lever (7) and unlock the jug (4) anticlockwise according to the "Open" arrow on the motor unit (8). Pull up the jug (4) to remove it from the motor unit (8). Then rinse it.



- You can wash the jug, portable bottle (4, 23) and the caps/lids, portable bottle lid (3, 22, 24, 25) in your dish-washer. It is recommended to clean the appliance immediately after using.



WARNING:

- Do not immerse the motor unit (8) in water. You can wipe it with a damp cloth.
- Chopping blade (6) is sharp. Do not hold the sharp edge or immerse in water while cleaning.

3 Cleaning and care

3.2 Washing or replacing the filter

The vacuum suction head (21) on the appliance is assembled with a washable permanent filter to avoid trouble in case the jug lid (3) is spattered with food, as this can block the vacuum passage and cause trouble.

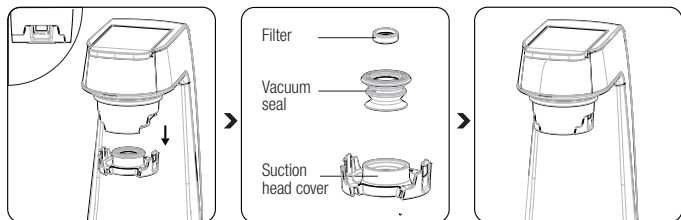

Press the latches of suction head cover (21) at both sides to remove it downward.

Take out the filter (19) from the vacuum seal (20) to wash or rinse it, or replace a new one.

Place and secure the suction head cover (21) back before use.

The jug lid (3) is also assembled with a washable permanent filter.



Turn over the lid (3) and open the backflow prevention cap by turning it anti-clockwise to remove it from the lid (3).

Take out the backflow prevention cap to wash or rinse then to dry it. Make sure there is no water or foods blocked venting holes.

Place and secure the backflow prevention cap back by turning it clockwise before use.

3 Cleaning and care

3.3 Storage

- If you do not intend to use the appliance for a long time, store it carefully.
- Unplug the appliance and wait for it to cool completely before storing it.
- Keep the appliance and its accessories in their original packages.
- Do not wrap the power cord around the appliance.
- Store it in a cool, dry place.
- Always keep the appliance out of the reach of children.

3.4 Handling and transportation

- During handling and transportation, carry the appliance in its original packaging. The packaging of the appliance protects it against physical damages.
- Do not place heavy loads on the appliance or on the packaging. The appliance may get damaged.
- Dropping the appliance may render it non-operational or cause permanent damage.

Product Guarantee

12 months breakdown and repair guarantee

Guarantor: **Beko plc, 1 Greenhill Crescent, Watford, Hertfordshire. WD18 8UF**

The guarantee does not in any way diminish your statutory or legal rights.

Your **appliance** has the benefit of our manufacturer's guarantee which covers the product for 12 months from the date of original purchase.

This gives you reassurance that if within that time, your **appliance** is proven to be defective because of either workmanship or materials, we will at our discretion either repair or replace your **appliance**.

The **appliance** must be correctly installed, located and operated in accordance with the instructions contained in the user manual. The guarantor disclaims any liability for accidental or consequential damage.

The Guarantee is subject to the following conditions:

- Documentary proof of the original purchase date is provided.
- The appliance has been installed and operated correctly and in accordance with our operating and maintenance instructions.
- The appliance is used only on the electricity supply on the rating plate.
- The appliance has only been used for normal domestic purposes.
- The appliance has not been altered, serviced, dismantled or otherwise interfered with by any person.
- The appliance is used in the United Kingdom or Republic of Ireland.
- Any parts removed during repair work or any product that has been replaced becomes our property.
- The guarantee is not transferrable if the product is resold.

The Guarantee does not cover:

- Transit, installation or delivery damage.
- Accidental damage.
- Misuse or abuse.
- Replacement of any consumable item or accessories. These include but are not limited to: plugs, cables, light bulbs, knobs, filters and flaps.
- Repairs or replacements required as a result of unauthorised repairs or inexpert installation that fails to meet the requirements contained in the user guide or instruction book.
- Repairs to products used in commercial or non-residential household premises.

How to obtain after sales service, help or general advice

Please keep your purchase receipt or other proof of purchase in a safe place as you will need to show us this document if your product requires attention within the guarantee period.

Please also record your product details below, which will allow you to access our services more quickly and help us identify your product. The model number is printed on the front of the user guide and the serial and model number is shown on your products rating plate.

Model number	Serial number	Purchased from	Date of purchase

Please call our UK based Customer Service department if you need help or advice from us:

United Kingdom and Northern Ireland: **0333 207 9710**

Republic of Ireland: **01 862 3411**

You can also contact us through our website: **www.beko.co.uk**

Bitte zunächst diese Anleitung lesen!

Sehr geehrte Kundin, sehr geehrter Kunde,
Vielen Dank, dass Sie sich für dieses Gerät der Marke Beko entschieden haben. Wir sind zuversichtlich, dass Sie mit diesem Gerät, das mit den höchsten Qualitätsanforderungen und der modernsten Technologie hergestellt wurde, beste Ergebnisse erzielen werden. Bitte lesen Sie diese Bedienungsanleitung und alle anderen Begleitdokumente aufmerksam, bevor Sie das Gerät verwenden; bewahren Sie sie zum künftigen Nachschlagen sicher auf. Wenn Sie das Gerät an einen Dritten weitergeben, händigen Sie bitte auch diese Anleitung aus. Befolgen Sie die Anweisungen, indem Sie alle Informationen und Warnhinweise in der Bedienungsanleitung beachten.

Bedeutung der Symbole

Folgende Symbole werden in den verschiedenen Abschnitten dieser Anleitung verwendet:



Wichtige Informationen und nützliche Tipps zur Verwendung.



WARNUNG: Warnhinweise zu gefährlichen Situationen im Hinblick auf die Sicherheit von Leib, Leben und Eigentum.



Geeignet für den Kontakt mit Lebensmitteln.



Gerät, Netzkabel sowie Netzstecker nicht in Wasser oder andere Flüssigkeiten tauchen.



Dieses Produkt wurde in umweltfreundlichen, hochmodernen Einrichtungen hergestellt.

Dieses Gerät erfüllt die
WEEE-Richtlinie.



Technische Daten

Spannung: 220-240 V ~,
50 - 60 Hz

Leistungsaufnahme:
1000 W

Technische und optische
Änderungen vorbehalten.

1. Vakuumventil
2. Rückstromsperrkappe
3. Deckel
4. Kunststoffbehälter
5. Behältergriff
6. Klingenvorrichtung
7. Hebel
8. Motorgehäuse
9. On-Off /
Geschwindigkeitseinstellknopf
10. Pulstaste
11. Smoothie-Taste
12. Eistaste
13. Soßentaste
14. Vakuumtaste
15. Vakuum+Mixen-Taste
16. Auto-Reinigung-Taste
17. Rutschfeste Füße
18. Kabelaufbewahrungsfach
19. Filter
20. Vakuumsiegel
21. Saugkopfabdeckung
22. Messbecher /
Insektenschutzkappe
23. Kunststoffflasche
24. Vakuumdeckel
25. Sportdeckel
26. Flaschenständer

1 Wichtige Sicherheits- und Umweltanweisungen

Dieser Abschnitt enthält Sicherheitsanweisungen, die beim Schutz vor Personen- und Sachschäden helfen.

Bei Nichtbeachtung dieser Anweisungen erlischt die gewährte Garantie.

1.1 Allgemeine Sicherheit

- Lesen Sie alle Anweisungen.
- Dieses Gerät kann von Kindern und Personen mit eingeschränkten körperlichen, sensorischen oder mentalen Fähigkeiten oder ohne spezielles Wissen oder Erfahrung verwendet werden, sofern sie beaufsichtigt werden oder die Anweisungen zum sicheren Umgang mit dem Produkt und dessen potenzielle Gefahren verstehen. Kinder dürfen nicht mit dem Gerät spielen.

1 Wichtige Sicherheits- und Umweltanweisungen

- Nehmen Sie das Gerät nicht in Betrieb, falls Netzkabel und/oder Netzstecker beschädigt sind, das Gerät nicht richtig funktioniert, heruntergefallen ist oder auf irgendeine Weise beschädigt wurde. Wenden Sie sich für Informationen zu Prüfung, Reparatur oder Anpassung telefonisch an den Kundendienst des Herstellers.
- Der Einsatz von Zubehörteilen, einschließlich Behältern, die nicht vom Hersteller empfohlen wurden, kann Verletzungen verursachen.
- Nicht versuchen, das Gerät zu demontieren.
- Das Gerät und seine Teile nicht auf oder in der Nähe von heißen Oberflächen verwenden oder platzieren.
- Gerät nicht für heiße Lebensmittel verwenden.
- Ihre Stromversorgung sollte mit den Informationen am Typenschild des Gerätes übereinstimmen.

1 Wichtige Sicherheits- und Umweltanweisungen

- Das Gerät nicht mit einem Verlängerungskabel verwenden.
- Stecker des Gerätes nicht mit feuchten oder gar nassen Händen berühren.
- Bei Nichtbenutzung, vor dem Anbringen oder Abnehmen von Teilen und vor der Reinigung den Netzstecker aus der Steckdose ziehen.
- Halten Sie bei Transport und Reinigung vorsichtig den Rührschaft des Gerätes.
- Berühren Sie die Klingen niemals bei Verwendung des Gerätes. Bei unsachgemäßer Verwendung besteht Verletzungsgefahr.
- Vermeiden Sie den Kontakt mit beweglichen Teilen.
- Nicht im Freien verwenden.
- Lassen Sie das Kabel nicht über die Kante eines Tisches oder einer Arbeitsplatte hängen.

1 Wichtige Sicherheits- und Umweltanweisungen

- Halten Sie Hände und Utensilien während des Rührens vom Behälter fern. Andernfalls drohen Verletzungen und Beschädigungen des Gerätes. Sie können einen Teigschaber verwenden, jedoch nur, während das Gerät nicht in Betrieb ist.
- Diese Klingen sind sehr scharf. Seien Sie vorsichtig.
- Nehmen Sie das Gerät nur in Betrieb, wenn der Deckel angebracht ist.
- Verarbeiten Sie mit dem Gerät keine heißen Flüssigkeiten.
- Zur Vermeidung von Stromschlaggefahr passt dieser Stecker nur in eine geerdete Steckdose. Wenden Sie sich an einen qualifizierten Elektriker, falls der Stecker nicht vollständig in die Steckdose passt. Nehmen Sie keine Änderungen am Stecker vor.

1 Wichtige Sicherheits- und Umweltanweisungen

- Das Gerät und sämtliche Zubehörteile nach der Reinigung gründlich trocknen, bevor es mit der Stromversorgung verbunden wird und bevor Teile abgenommen oder angebracht werden. Gerät, Netzkabel sowie Netzstecker nicht in Wasser oder andere Flüssigkeiten tauchen.
- Falls Sie die Verpackungsmaterialien aufheben möchten, bewahren Sie sie außerhalb der Reichweite von Kindern auf.
- Kinder dürfen das Gerät nicht benutzen. Halten Sie das Gerät von Kindern fern.
- Trennen Sie den Mixer immer von der Stromversorgung, bevor Sie ihn montieren, demontieren oder unbeaufsichtigt zurücklassen.
- Schalten Sie das Gerät aus und trennen Sie es von der Stromversorgung, bevor Sie Zubehör auswechseln oder bewegliche Komponenten berühren.

1 Wichtige Sicherheits- und Umweltanweisungen

- Achtung: Vermeiden Sie Gefahren aufgrund versehentlicher Rücksetzung der thermischen Abschaltung, indem Sie dieses Gerät nicht über eine externe Schaltvorrichtung, wie einen Timer, versorgen oder an einen Stromkreis anschließen, der regelmäßig vom Versorger ein- und ausgeschaltet wird.
- BEWAHREN SIE DIESE ANLEITUNG AUF.

1.2 Konformität mit der WEEE-Richtlinie, Altgeräteentsorgung:

Dieses Produkt erfüllt die Vorgaben der EU-WEEE-Direktive (2012/19/EU). Das Produkt wurde mit einem Klassifizierungssymbol für elektrische und elektronische Altgeräte (WEEE) gekennzeichnet.



Dieses Symbol zeigt an, dass dieses Gerät am Ende seiner Einsatzzeit nicht mit anderem Hausmüll entsorgt werden darf. Altgeräte müssen an offizielle Sammelstellen zum Recycling elektrischer und elektronischer Geräte abgegeben werden.

Nähere Angaben zu diesen Sammelstellen erhalten Sie von Ihrer Stadtverwaltung oder dem Händler, bei dem Sie das Gerät erworben haben. Der Beitrag jedes Haushalts zum Umweltschutz ist wichtig. Eine angemessene Entsorgung von Altgeräten hilft bei der Verhinderung negativer Auswirkungen auf Umwelt und menschliche Gesundheit.

1 Wichtige Sicherheits- und Umwelanweisungen

1.3 Konformität mit der RoHS-Richtlinie

Das von Ihnen erworbene Produkt stimmt mit der europäischen RoHS-Richtlinie (2011/65/EU) überein. Es enthält keine in der Richtlinie angegebenen gefährlichen und verbotenen Materialien.

1.4 Informationen zur Verpackung



Die Verpackungsmaterialien des Produkts sind gemäß unseren nationalen Umweltschutzbestimmungen aus recyclingfähigen Materialien hergestellt. Entsorgen Sie die Verpackungsmaterialien nicht mit dem Hausmüll oder anderem Müll. Bringen Sie sie zu von den lokalen Behörden bereitgestellten Sammelstellen.

2 Verwendung

2.1 Bestimmungsgemäße Verwendung

Dieses Gerät ist nur für den Einsatz in Privathaushalten vorgesehen; es eignet sich nicht für den professionellen Einsatz. Es wurde zum Zerkleinern geringer Mengen fester Lebensmittel (Zwiebeln, Kartoffeln, Karotten usw.) und Früchte (Erdbeeren, Bananen usw.) entwickelt.

2.2 Erste Verwendung

Reinigen Sie die Geräteteile vor der ersten Benutzung (siehe 3.1).

2.3 Klinge entfernen



WARNUNG: Berühren Sie die Klingen niemals mit bloßen Händen.

2 Verwendung

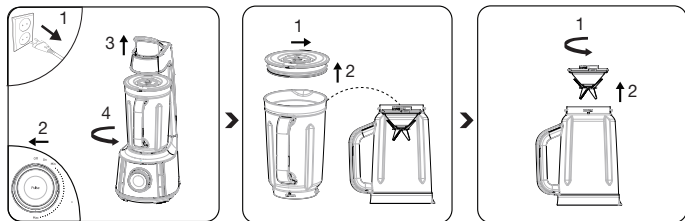

Ziehen Sie den Netzstecker und bringen Sie den Geschwindigkeitseinstellknopf (9) in die „Aus“-Position. Ziehen Sie den Hebel (7) nach oben und entriegeln Sie den Becher (4) gegen den Uhrzeigersinn entsprechend dem „Öffnen“-Pfeil an der Motoreinheit (8).

Öffnen Sie das Vakuumventil, indem Sie es drehen, und entfernen Sie den Vakuumeinheit vom Ventil (4). Entfernen Sie den Deckel vom Behälter und drehen Sie den Behälter um (3, 4).

Entfernen Sie die Klingeneinheit (6) durch Drehen im Uhrzeigersinn.

2 Verwendung

2.4 Klinge installieren

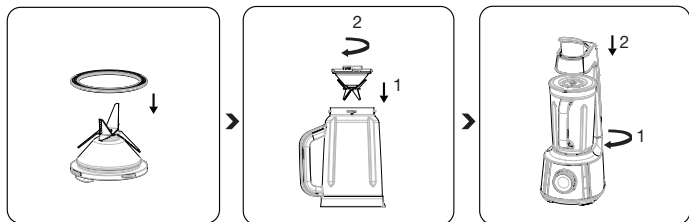

Bringen Sie den Silikonring in seiner Position an der Klinge (5) an und platzieren Sie die Klinge unter dem Becher (4).

Setzen Sie den Becher (4) wieder ein, indem Sie ihn gegen den Uhrzeigersinn drehen.

Platzieren Sie den Becher auf dem Motorgehäuse (8).

2.5 Bedienung



WARNUNG: Verwenden Sie das Gerät nicht im Leerzustand.



- Die maximale Temperatur der Flüssigkeit im Gerät darf 40 °C nicht überschreiten.
- Geben Sie weiche Lebensmittel und Flüssigkeiten vor festen Lebensmitteln und Eis hinein.
- Geben Sie weiche Lebensmittel und Flüssigkeiten vor festen Lebensmitteln und Eis hinein.
- Das Gerät arbeitet besser, wenn Sie auch etwas Wasser hinzugeben (z. B. 40 ml Wasser auf 60 g feste Zutaten). Geben Sie das Wasser vor den Zutaten hinzu.

2 Verwendung

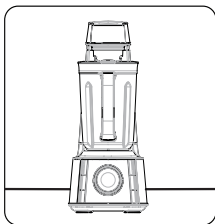

Stellen Sie Ihr Gerät auf einem stabilen, flachen Untergrund auf.

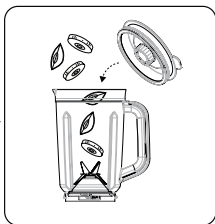

Geben Sie die Zutaten, die Sie verarbeiten möchten, in den Becher (4) und bringen Sie den Deckel (3) an.

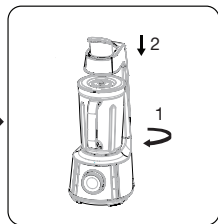

Bringen Sie den Becher so am Motorgehäuse (8) an, dass die Kerbe in den Schlitz am Motorgehäuse (8) greift. Drehen Sie den Deckel in die Sperrposition und sichern Sie ihn.

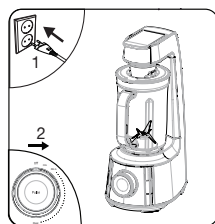

Schließen Sie den Netzstecker an und bringen Sie den Geschwindigkeitseinstellknopf (9) in die „Ein“-Position.

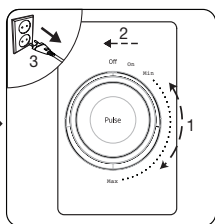

Verarbeiten Sie die Zutaten mit Hilfe des Geschwindigkeitseinstellknopfs (9) bei der gewünschten Geschwindigkeit. Bringen Sie den Geschwindigkeitseinstellknopf (9) bei Abschluss der Verarbeitung in die „Aus“-Position und ziehen Sie den Netzstecker.

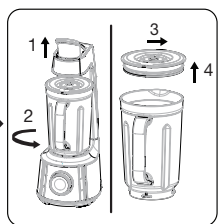

Entfernen Sie den Behälter von der Motoreinheit, indem Sie ihn gegen den Uhrzeigersinn drehen (4, 8). Öffnen Sie den Deckel (3) und entnehmen Sie die Zutaten.

2 Verwendung

WARNUNG:

- Erhöhen Sie die Geschwindigkeit des Gerätes stufenweise. Betreiben Sie es nicht plötzlich bei der höchsten Geschwindigkeit. Andernfalls könnte der Motor überhitzen.
- Das Gerät nicht länger als 2 Minuten in Folge benutzen. Lassen Sie es vor erneuter Nutzung 5 Minuten lang abkühlen.
- Stecken Sie während des Betriebs keine anderen Gegenstände in den Becher (4).
- Entfernen Sie die Zutaten aus dem Becher (4) erst, nachdem die Klinge (6) vollständig zum Stillstand gekommen ist.
- Verzichten Sie auf kohlenensäurehaltige Getränke, Getreide, gefrorene Lebensmittel oder klebrige Lebensmittel (gekochte Bohnen, Jamswurzel usw.).



Nach jeder Benutzung muss der Behälterdeckel (3, 22) gereinigt und abgetrocknet werden. Trocknen Sie ihn gründlich ab.



WARNUNG: Die Rücklaufschutzkappe muss am Behälterdeckel angebracht werden. Falls Wasser oder Lebensmittel in das Vakuumventil zurücklaufen, könnte dies zu einer Fehlfunktion führen.

2 Verwendung

2.6 Automatische Programme mit Becher

Das Gerät ist mit sechs automatischen Programmen ausgestattet: Smoothie (11), Eis (12), Soße (13), Vakuum (14), Vakuum+Mixen (15) und Auto-Reinigung (16).

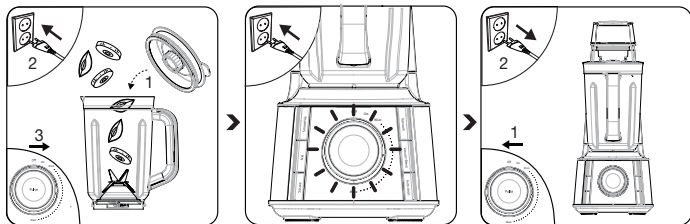

Geben Sie die Zutaten in den Becher (4) und bringen Sie den Deckel (3) an. Schließen Sie den Netzstecker an und bringen Sie den Geschwindigkeitseinstellknopf (9) in die „Ein“-Position.

Wählen Sie das gewünschte automatische Programm. Das von Ihnen gewählte Programm wird eingeschaltet und startet bei verschiedenen Geschwindigkeitseinstellungen. Wenn Sie sich für das Vakuumprogramm entscheiden, startet das Vakuumieren und stoppt nach 1 Minute. Wenn Sie das Programm Vakuumieren+Mixen wählen, arbeitet das Programm weiterhin bei verschiedenen Geschwindigkeiten, nachdem das Vakuumieren

Bringen Sie den Geschwindigkeitseinstellknopf (9) bei Abschluss der Verarbeitung in die „Aus“-Position und ziehen Sie den Netzstecker.

2 Verwendung

2.7 Pulsposition

Drücken Sie zum Verrühren mit schnellen kurzen Impulsen die „Impuls“-Taste (10), während sich der Geschwindigkeitseinstellknopf (9) in der „Ein“-Position befindet. Das Gerät stoppt, sobald Sie die Taste loslassen.

2.8 Vakuumprogramm mit Behälter

Sie können das Vakuumprogramm mit dem Aufbewahrungsbehälter verwenden, indem Sie ihn und den Behälterständer am Gerät montieren.

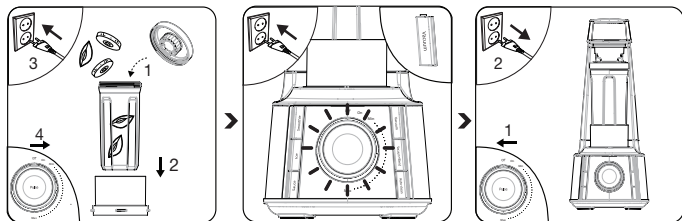

Geben Sie die Zutaten in den Behälter (23) und bringen Sie den Deckel (24) an. Platzieren Sie ihn im Flaschenständer (26) und verriegeln Sie ihn durch Drehen im Uhrzeigersinn an der Motoreinheit (8). Schließen Sie den Netzstecker an und bringen Sie den Geschwindigkeitseinstellknopf (9) in die „Ein“-Position.

Wählen Sie das Vakuumprogramm. Die Pumpe schaltet sich ein und stoppt, bis sich der Sensor automatisch abschaltet bzw. nach etwa 1 Minute. Die Leuchte blinkt.

Bringen Sie den Geschwindigkeitseinstellknopf (8) bei Abschluss der Verarbeitung in die „Aus“-Position und ziehen Sie den Netzstecker.

2 Verwendung

Sie können den verrührten Saft oder andere Lebensmittel im Vakuum mit dem Aufbewahrungsbehälter aufbewahren, damit sie lange Zeit frisch bleiben.



- Vakuum verzögert Oxidation, sterilisiert den Inhalt jedoch nicht. Bewahren Sie die Lebensmittel im Kühlschrank auf und verzehren Sie sie so bald wie möglich.
- Sie können das Gerät jederzeit während des Betriebs stoppen, indem Sie den Geschwindigkeitseinstellknopf (9) in die „Aus“-Position bringen.



WARNUNG:

- Wenn Sie Lebensmittel mittels Vakuumaufbewahrung im Smoothie-Behälter aufbewahren, geben Sie ihn in einen Kühlschrank. Nicht in einem Tiefkühlgerät aufbewahren.
- Bewahren Sie mit der Vakuumaufbewahrung ausschließlich die mit dem Vakuum-Mixer verarbeiteten Lebensmittel auf.
- Verwenden Sie nur für den jeweiligen Zweck vorgesehene Behälter und Teile.

2 Verwendung

2.9 Maximalmenge

Beachten Sie die Minimal- und Maximalmenge je nach Material entsprechend der Skala am Behälter (4).

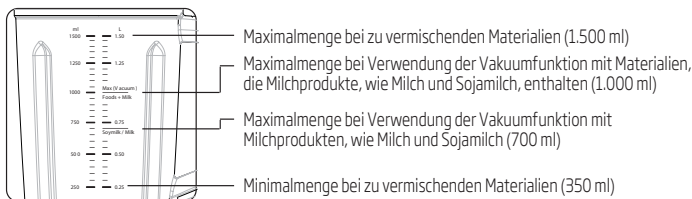

WARNUNG:



- Überschreiten Sie nicht die durch die Skala des jeweiligen Lebensmittels am Behälter (4) gezeigte Maximalmenge. Wenn Bläschen oder Lebensmittel in die Pumpe gelangen, können Störungen auftreten.
- Falls Zutaten zwischen den Klingen (6) hängen bleiben, entfernen Sie sie aus dem Becher (4) und beseitigen Sie die Blockade mit einem langen, schmalen Gegenstand.

2 Verwendung

2.10 Insektenschutz für Vakuum-Passage

Der Messbecher (22) kann auch als Insektenschutzkappe verwendet werden und so verhindern, dass Insekten oder Bakterien in die Vakuum-Passage gelangen.

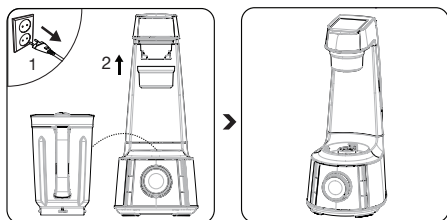

Nehmen Sie den Becher (4) vom Motorgehäuse (8) ab und ziehen Sie den Hebel (7) nach unten. Platzieren und sichern Sie den Messbecher (22) am Vakuumauskopff (21).

Falls Sie das Gerät erneut in Betrieb nehmen möchten, entfernen Sie den Messbecher (22) vom Vakuumauskopff (21), bevor Sie den Hebel (7) nach oben ziehen.



WARNUNG: Achten Sie darauf, dass Lebensmittel nicht in die Sicherheitsvorrichtung gelangen. Drücken Sie den Kontakt des Sicherheitsschalters niemals direkt mit Ihrem Finger, einem Stab usw.

2.11 Motorschutz

Der automatische Motorschutz wird aktiviert und stoppt das Gerät, sobald es überhitzt. Gehen Sie in solch einem Fall wie folgt vor:

1. Bringen Sie den Geschwindigkeitseinstellknopf (9) in die „Aus“-Position.
2. Ziehen Sie den Netzstecker.
3. Lassen Sie das Gerät 15 bis 20 Minuten abkühlen.

3 Reinigung und Pflege

3.1 Reinigung und Pflege

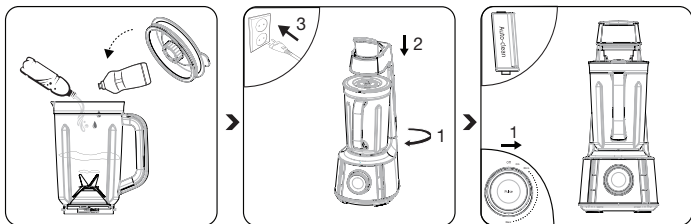

Geben Sie 1 oder 1 ½ Tassen lauwarmes Wasser und ein paar Tropfen Spülmittel in den Becher (4) und schließen Sie den Deckel (3).

Platzieren Sie den Becher (4) in der Motoreinheit (8). Verriegeln Sie den Becher (4) im Uhrzeigersinn entsprechend dem Sperrpfeil an der Motoreinheit (8) und drücken Sie den Hebel (7) nach unten. Schließen Sie das Netzkabel an.

Lassen Sie das Programm Auto-Reinigung 26 Sekunden laufen.

3 Reinigung und Pflege

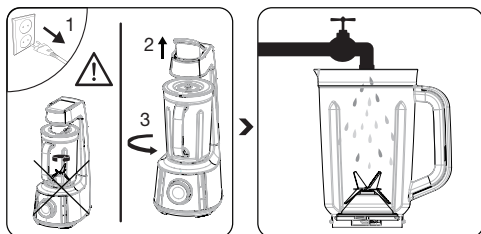

Ziehen Sie vor der Reinigung den Netzstecker aus der Steckdose. Warten Sie, bis das verwendete Zubehör vollständig zum Stillstand gekommen ist. Ziehen Sie den Hebel (7) nach oben und entriegeln Sie den Becher (4) gegen den Uhrzeigersinn entsprechend dem „Öffnen“-Pfeil an der Motoreinheit (8). Ziehen Sie den Becher (4) nach oben von der Motoreinheit (8) ab.

Spülen Sie ihn anschließend.

i

Sie können Becher, kunststoffflasche (4, 23) und Kappen/Deckel, sportdeckel (3, 22, 24, 25) im Geschirrspüler reinigen. Unmittelbar nach dem Gebrauch lässt sich das Gerät einfacher reinigen.

3 Reinigung und Pflege



WARNUNG:

- Tauchen Sie die Motoreinheit (8) nicht in Wasser. Sie können es mit einem feuchten Tuch abwischen.
- Die Klinge (6) ist scharf. Halten Sie die Klinge bei der Reinigung nicht am scharfen Ende, tauchen Sie sie nicht in Wasser.

3.2 Filter reinigen oder ersetzen

Der Saugkopfabdeckung (21) am Gerät ist mit einem waschbaren Dauerfilter versehen, damit keine Probleme auftreten, falls der Behälterdeckel (3) mit Lebensmitteln bespritzt wird. Der Filter verhindert ein Blockieren der Vakuum-Passage und damit verbundene Probleme.

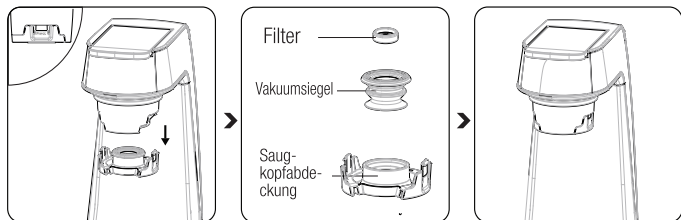

Drücken Sie die Riegel der Saugkopfabdeckung (21) an beiden Seiten und ziehen Sie sie nach unten ab.

Nehmen Sie den Filter (19) zum Waschen, Abspülen oder Ersetzen aus der Vakuumdichtung (20).

Platzieren und sichern Sie die Saugkopfabdeckung (21) wieder, bevor Sie das Gerät benutzen.

3 Reinigung und Pflege

Der Behälterdecke (3) ist mit einem waschbaren Dauerfilter versehen.



Drehen Sie den Deckel (3, 2) um und öffnen Sie die Rückflussschutzkappe, indem Sie diese zum Entfernen vom Deckel (3, 2) gegen den Uhrzeigersinn drehen.

Nehmen Sie die Rückflussschutzkappe zum Reinigen oder Abspülen heraus; trocknen Sie sie anschließend.

Achten Sie darauf, dass weder Wasser noch Flüssigkeiten die Belüftungsöffnungen blockieren.

Bringen Sie die Rückflussschutzkappe wieder an und sichern Sie sie vor erneuter Benutzung durch Drehen im Uhrzeigersinn.

3.3 Aufbewahrung

- Wenn das Gerät längere Zeit nicht benutzt wird, sollte es sorgfältig aufbewahrt werden.
- Ziehen Sie den Netzstecker und warten Sie, bis sich das Gerät vollständig abgekühlt hat, bevor Sie es lagern.
- Bewahren Sie Gerät und Zubehör in der Originalverpackung auf.
- Netzkabel nicht um das Gerät wickeln.
- Kühl und trocken lagern.
- Das Gerät immer von Kindern fernhalten.

3 Reinigung und Pflege

3.4 Handhabung und Transport

- Transportieren Sie das Gerät in seiner
- Originalverpackung. Die Verpackung schützt das Gerät vor Beschädigungen.
- Legen Sie keine schweren Gegenstände auf dem Gerät oder der Verpackung ab. Andernfalls könnte das Gerät beschädigt werden.
- Falls das Gerät herunterfällt, ist es möglicherweise nicht mehr funktionsfähig oder weist dauerhafte Schäden auf.

Vertriebsniederlassung Österreich für Beko Kleingeräte:

Elektra Bregenz AG
Pfarrgasse 77
A-1230, Wien

<http://at.beko.com/>



Sehr geehrter Kunde!

Vielen Dank, dass Sie sich für ein Qualitätsprodukt von Beko entschieden haben!

Unsere Geräte werden nach den neuesten technischen Erkenntnissen entwickelt, produziert und geprüft.

Sollte trotzdem eine Störung auftreten, so bitten wir Sie, sich mit Ihrem **Fachhändler** bzw. mit der Verkaufsstelle in Verbindung zu setzen.

Gewährleistungsansprüche können **nicht direkt bei Beko** geltend gemacht werden! Behalten Sie deshalb immer Ihre Verkaufsquittung als Beleg.

Wir danken Ihnen, für Ihr Vertrauen und wünschen Ihnen viel Freude mit Ihrem neuen Produkt!

Lütfen önce bu kılavuzu okuyun!

Değerli Müşterimiz,

Bu Beko cihazını tercih ettiğiniz için teşekkür ederiz. Yüksek kalite ve teknoloji ile üretilmiş olan ürününüzün size en iyi verimi sunmasını istiyoruz. Bu sebeple, ürünü kullanmadan önce bu kılavuzu ve verilen diğer belgeleri dikkatlice okuyun ve ileride başvurmak üzere saklayın. Ürünü başkasına vererseniz kullanım kılavuzunu da birlikte verin. Kullanım kılavuzundaki tüm bilgilendirme ve uyarıları dikkate alarak talimatları takip edin.

Sembollerin anlamları

Aşağıdaki semboller bu kılavuzun çeşitli bölümlerinde kullanılmıştır:



Kullanımla ilgili önemli bilgiler ve yararlı ipuçları.



UYARI: Can ve mal güvenliğiyle ilgili tehlikeli durumlara ilişkin uyarılar.



Gıdalara temas etmesi uygundur.



Cihazı, elektrik kablosunu veya fişini suya ya da diğer sıvılara batırmayın.



Bu ürün çevre dostu modern tesislerde üretilmiştir.

AEEE Direktifine uygundur.



1. Vakum valfi
2. Geri akış önleme kapağı
3. Kapak
4. Plastik sürahi
5. Sürahi sapı
6. Bıçak ünitesi
7. Kol
8. Motor yuvası
9. On-Off / Hız ayar düğmesi
10. Pulse (Darbeli Çalıştırma) düğmesi
11. Smoothie düğmesi
12. Buz kırma düğmesi
13. Sos düğmesi
14. Vakum düğmesi
15. Vakum+Karıştırma düğmesi
16. Otomatik Temizlik düğmesi
17. Kaymaz ayaklar
18. Kablo saklama bölmesi
19. Filtre
20. Vakum sızdırmazlık elemanı
21. Emiş başlığı kapağı
22. Ölçüm kabı / Böceklenme önleyici başlık
23. Plastik şişe
24. Vakum kapağı
25. Spor blender kapağı
26. Şişe standı

Teknik veriler

Voltaj: 220-240V ~ 50-60 Hz

Güç tüketimi: 1000 W

Teknik ve tasarımsal değişiklik yapma hakları saklıdır.

1 Önemli güvenlik ve çevre talimatları

Bu bölümde, kişisel yaralanma ya da maddi zarar riskini önlemeye yardımcı olacak güvenlik talimatları yer almaktadır.

Bu talimatlara uyulmaması halinde her türlü garanti geçersiz hale gelir.

1.1 Genel Güvenlik

- Tüm talimatları okuyun
- Bu cihaz, kendilerine cihazın güvenli bir şekilde kullanımına ve olası tehlikelere yönelik bilgilerin verilmesi ve bunları anlamaları veya denetime tabi tutulmaları şartıyla cihazın kullanımı için gerekli deneyime ve bilgiye sahip olmayan kişiler veya fiziksel, algısal ve zihinsel yetersizliklere sahip olan kişiler tarafından kullanılabilir. Çocuklar cihaz ile oynamamalıdır.

1 Önemli güvenlik ve çevre talimatları

- Hasarlı kablosu veya fişi olan ya da arızalı, düşürülmüş veya herhangi bir şekilde hasar görmüş cihazları çalıştırmayın. Kontrol, onarım ve ayar işlemlerine ilişkin bilgi almak için müşteri hizmetleri numarasını arayarak üretici ile iletişime geçin.
- Cam sürahiler de dahil olmak üzere üretici tarafından tavsiye edilmeyen aksesuarların kullanımı kişisel yaralanmalara yol açabilir.
- Cihazı parçalarına ayırmaya çalışmayın.
- Cihazın herhangi bir parçasını sıcak yüzeyler üzerine veya yakınına koymayın veya bu tip yerlerde kullanmayın.
- Cihazı sıcak gıdalarda kullanmayın.
- Elektrik şebekeniz, cihazın anma plakasında verilen bilgiyle uyumlu olmalıdır.
- Cihazı uzatma kablosuyla kullanmayın.
- Cihaz fişine ıslak veya nemli ellerle dokunmayın.

1 Önemli güvenlik ve çevre talimatları

- Cihaz parçalarını takarken veya çıkarırken ve temizlik öncesinde fişi prizden çıkarın. Taşıma ve temizleme sırasında cihazın karıştırma milini dikkatlice tutun. Cihazı kullanırken bıçaklara asla dokunmayın. Hatalı kullanım sebebiyle yaralanabilirsiniz.
- Hareketli parçalara dokunmaktan kaçının.
- Dış mekanlarda kullanmayın
- Elektrik kablosunun masa veya tezgahın kenarından sarkmasına izin vermeyin.
- Kişilerin ciddi şekilde yaralanmalarını veya blenderin zarar görmesini engellemek için karıştırma yaparken ellerinizi ve kapları haznedenden uzak tutun. Yalnızca blenderin kullanılmadığı durumlarda spatula kullanabilirsiniz.
- Bıçaklar keskindir. Dikkatli tutun.
- Blenderi daima kapağı kapalı halde çalıştırın.
- Sıcak sıvıları karıştırmayın.

1 Önemli güvenlik ve çevre talimatları

- Elektrik çarpmasını önlemek için fişi yalnızca uygun bir prize takın. Fiş, prize tamamen takılmıyorsa kalifiye bir elektrik teknisyeniyle iletişime geçin. Fiş üzerinde herhangi bir değişiklik yapmayın.
- Temizlikten sonra elektriğe bağlamadan ve parçalarını takmadan önce cihazı ve tüm parçalarını kurutun. Cihazı, elektrik kablosunu veya fişini suya ya da diğer sıvılara batırmayın.
- Ambalaj malzemelerini çocukların ulaşamayacağı yerlerde saklayın.
- Çocuklar cihazı kullanmamalıdır. Cihazı, çocukların ulaşamayacağı bir yerde muhafaza edin.
- Ünite gözetim altında değilken ve montaj ya da söküm öncesinde blender ile güç kaynağı arasındaki bağlantıyı daima kesin.

1 Önemli güvenlik ve çevre talimatları

- Aksesuarları değiştirmeden veya kullanım sırasında hareketli parçalara yaklaşımadan önce cihazı kapatın ve güç kaynağı ile arasındaki bağlantıyı kesin.
- **DİKKAT:** Termal devre kesicinin kazara sıfırlanmasından kaynaklanabilecek tehlikeleri önlemek için bu cihaza zamanlayıcı gibi bir cihazdan besleme yapılmamalıdır veya cihaz, düzenli olarak açılıp kapatılan bir devreye bağlı olmamalıdır.
- **BU TALİMATLARI SAKLAYIN!**

1.2 AEEE Yönetmeliğine Uygunluk ve Atık Ürünün Elden Çıkarılması:

Bu Ürün AB AEEE Direktifine (2012/19/AB) uygundur. Bu ürün, atık elektrikli ve elektronik ekipman (AEEE) sınıflandırma sembolü taşımaktadır.



Bu ürün, tekrar kullanılabilir ve geri dönüşüme uygun yüksek kaliteli parçalardan ve malzemelerden üretilmiştir. Kullanım ömrünün sonunda, atık ürünü normal evsel ve diğer atıklarla birlikte atmayın. Elektrikli ve elektronik ekipmanların yeniden dönüşümü için toplama merkezine götürün. Söz konusu toplama merkezleri hakkında bilgi sahibi olmak için lütfen yerel mercilere başvurun.

1 Önemli güvenlik ve çevre talimatları

1.3 RoHS Direktifine Uygunluk

Satın almış olduğunuz ürün, AB RoHS Direktifine (2011/65/AB) uygundur. Direktifte belirtilen tehlikeli ve yasaklanmış malzemeleri içermez.

1.4 Ambalaj bilgileri



Ürünün ambalajı, Ulusal Çevre Mevzuatımız gereği geri dönüştürülebilir malzemelerden üretilmiştir. Ambalaj malzemelerini evsel veya diğer atıklarla birlikte atmayın. Bu malzemeleri yerel mercilerce görevlendirilen ambalaj malzemesi toplama noktalarına götürün.

2 Kullanım

2.1 Kullanım Amacı

Bu cihaz yalnızca evsel kullanım içindir, profesyonel kullanıma uygun değildir. Cihaz, küçük miktarda katı gıdaların (soğan, patates, havuç vb.) ve meyvelerin (çilek, muz vb.) parçalanması için tasarlanmıştır.

2.2 İlk kullanım

İlk kullanımdan önce cihazın parçalarını temizleyin (bkz. 3.1).

2.3 Parçalama Bıçağının Sökülmesi



UYARI: Bıçaklara çıplak elle dokunmayın.

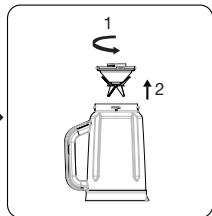
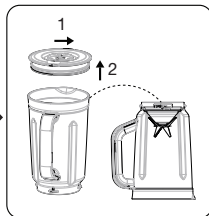
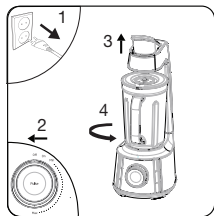

Cihazın fişini çekin ve hız ayar düğmesini (9) "OFF" (KAPALI) konumuna getirin. Kolu (7) yukarı kaldırın ve sürahiyi (4) motor ünitesinin (8) üzerindeki "Open" (Açma) okuna göre saat yönünün tersine doğru çevirin ve kilidi açın.

Vakum valfini döndürerek açın, vakumu kapaktan (4) ayırın. Kapağı (3) sürahidenden ayırın ve sürahiyi (4) ters çevirin.

Parçalama bıçağı ünitesini (6) saat yönünde çevirerek çıkarın.

2 Kullanım

2.4 Parçalama Bıçağının Takılması

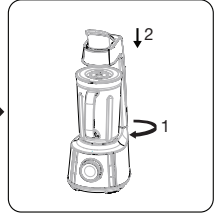
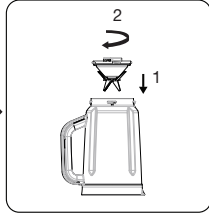
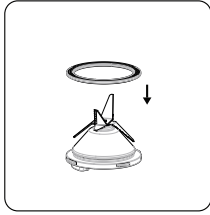

Silikon halkayı parçalama bıçağındaki yerine takın ve parçalama bıçağını (6) sürahinin (4) altına yerleştirin.

Bıçağı saat yönünün tersine doğru çevirerek sürahideki (4) konumuna yerleştirin.

Sürahiyi motor bölmesine (8) yerleştirin.

2.5 Çalıştırma



UYARI: Cihazı boşken çalıştırmayın.



- Cihazın içinde hazırlanacak olan sıvının maksimum sıcaklığı 40 C dan fazla olmamalıdır.
- Sert gıdalar veya buz eklemeyen önce yumuşak gıdaları veya sıvıları ekleyin.
- Cihaza biraz su eklerseniz (ör. 60 gr katı gıda için 40 ml su) cihaz daha seri çalışacaktır. Malzemelerden önce su ekleyin.

2 Kullanım

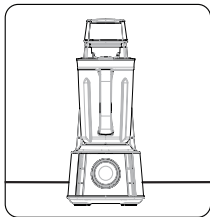

Cihazınızı sert ve düz bir yüzey üzerine yerleştirin.

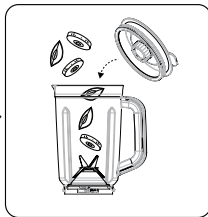

Sürahiye (4) kullanarak işlem yapmak istediğiniz malzemeleri sürahiye koyun ve kapağı (3) kapatın.

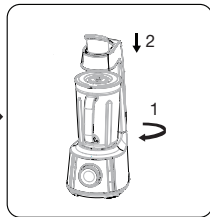

Sürahiye, çıkıntılı kısmı motor bölmesindeki (8) yuvalara oturacak şekilde motor bölümüne (8) yerleştirin ve "Kilitli" konuma getirerek sabitleyin.

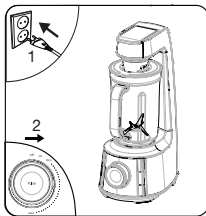

Cihazın fişini prize takın ve hız ayar düğmesini (9) "ON" (AÇIK) konumuna getirin.

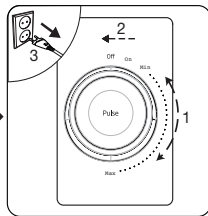

Hız ayar düğmesini (9) kullanarak gıdalar üzerinde istediğiniz hızda işlem yapın. İşlem tamamlandığında hız ayar düğmesini (9) "OFF" (KAPALI) konumuna getirin ve cihazın fişini çekin.

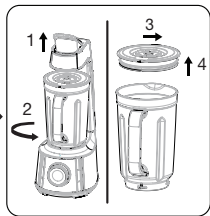

Sürahiye (4) saat yönünün tersine çevirerek motor ünitesinden (8) çıkarın. Kapağı açın (3) ve karışımı servis edin.

2 Kullanım

UYARILAR

- Cihazın hızının kademe kademe artırın. Cihazı birden en yüksek hızda çalıştırmayın. Aksi takdirde motor aşırı ısınabilir.
- Bu cihazı sürekli olarak 2 dakikadan uzun süre çalıştırmayın. Tekrar çalıştırmadan önce 5 dakika soğumaya bırakın.
- Cihaz kullanımdayken sürahiye (4) herhangi bir yabancı cisim sokmayın.
- Parçalama bıçağı (6) tamamen durana kadar malzemeleri sürahidan (4) çıkarmayın.
- Gazlı içecek, tahıl, donmuş gıda veya yapışkan gıda (haşlanmış fasulye, tatlı patates vb.) kullanmayın.



Her kullanımdan sonra hazne kapağını (3, 22) yıkayın ve sonraki kullanım için nemi giderin. Kullanmadan önce iyice kurutun.



UYARI: Geri akış önleme başlığı, konteyner kapağına takılı olmalıdır. Su veya gıdaların vakum valfine geri akması halinde blender arızalanabilir.

2 Kullanım

2.6 Sürahi kullanılan otomatik programlar

Cihazda kullanabileceğiniz altı otomatik program mevcuttur: Smoothie (11), Buz (12), Sos (13), Vakum (14), Vakum+Karıştırma (15) ve Otomatik temizlik (16).

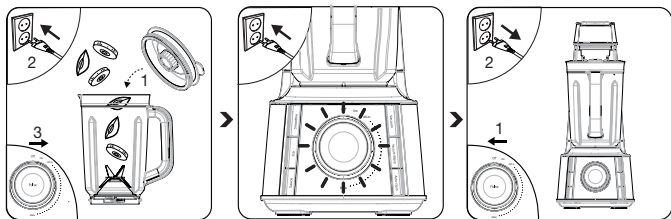

Malzemeleri sürahiye (4) koyun ve kapağı (3) kapatın. Cihazın fişini prize takın ve hız ayar düğmesini (9) "ON" (AÇIK) konumuna getirin.

İstediğiniz otomatik programı seçin. Seçtiğiniz program açılacak ve farklı hızlarda çalışmaya başlayacaktır. Vakum programını seçerseniz vakum yapmaya başlayacak ve 1 dakika sonra duracaktır. Vakum+Karıştırma programını seçerseniz vakum durduktan sonra program farklı hızlarda çalışmaya devam edecek ve 2 dakika sonra duracaktır. Işık yanıp sönecektir.

İşlem tamamlandığında hız ayar düğmesini (9) "OFF" (KAPALI) konumuna getirin ve cihazın fişini çekin.

2.7 "Pulse" (Darbeli Çalıştırma) konumu

Hız ayar düğmesi "ON" (AÇIK) konumdayken karıştırma işlemini yüksek hızlı küçük darbelerle yapmak için "Pulse" (Darbeli Çalıştırma) düğmesine basın. Düğmeyi bıraktığınızda cihaz duracaktır.

2 Kullanım

2.8 Hazneli vakum programı

Vakum programını depolama haznesiyle kullanmak için depolama haznesini ve hazne standı aksesuarını cihaza takın.

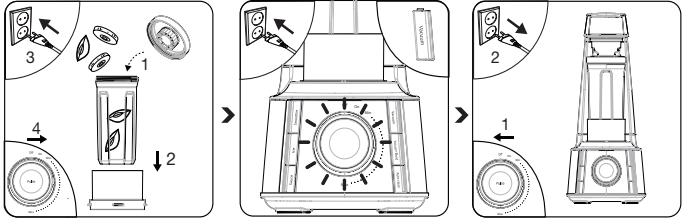

Malzemeleri plastik şişeye (23) koyun ve vakum kapağı (24) kapatın. Şişeyi, şişe standına (26) yerleştirin ve motor ünitesi (8) üzerinde saat yönünde çevirerek kilitleyin. Cihazın fişini prize takın ve hız ayar düğmesini (9) "ON" (AÇIK) konumuna getirin.

Vakum programını seçin. Pompa açılacak ve sensörün otomatik kapanmasıyla birlikte veya 1 dakika sonra duracaktır. Işık yanıp sönecektir.

İşlem tamamlandığında hız ayar düğmesini (9) "OFF" (KAPALI) konumuna getirin ve cihazın fişini çekin.

Depolama haznesini kullanarak karıştırılmış meyve suyu veya diğer gıdaları vakumda tutabilirsiniz. Böylelikle daha uzun süre taze kalmalarını sağlarsınız.



- Vakum, oksitlenmeyi geciktirir ancak içeriği sterilize etmez. Bunları buzdolabında tutun ve kısa süre içinde tüketin.
- Çalıştırma sırasında cihazı durdurmak isterseniz hız ayar düğmesini (9) "OFF" (KAPALI) konumuna getirin.

2 Kullanım



UYARI:

- Vakumlu depolama aracılığıyla smoothie haznesinde gıda depoladığınızda bunları buzdolabında saklayın. Saklama için buzlucu tercih etmeyin.
- Vakum karıştırma işleminde kullanılan gıdalar haricindeki gıdalarda vakum depolama fonksiyonunu kullanmayın.
- Kullanım amacına uygun olmayan hazneleri ve parçaları kullanmayın.

2.9 Maksimum miktar

Tüm malzeme tipleri için maksimum ve minimum miktarı sūrahideki (4) ölçeğe göre ayarlayın.

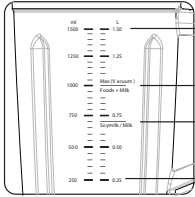

- Karıştırılacak maksimum malzeme miktarı (1500 ml)
- Süt ve soya sütü gibi vakumlanacak süt ürünleri içeren maksimum malzeme miktar (1000 ml)
- Süt ve soya sütü gibi vakumlanacak süt ürünleri için maksimum miktar (700 ml)
- Karıştırılacak minimum malzeme miktarı (250 ml)



UYARI: Yiyecek miktarını, haznedeki ölçekte (4) belirtilen maksimum seviyeyi aşmayacak şekilde ayarlayın. Pompaya giren köpük veya gıda maddeleri arızaya yol açabilir.

2 Kullanım

2.10 Vakum kanalı için böceklenme önleyici

Blenderin içinde saklanan karıştırılmış meyve suyu veya gıdaların kötü kokmaması için ölçüm kabı (22) aksesuarını böceklenme önleyici başlık olarak kullanabilirsiniz. Böylelikle vakum kanalında bakteri veya böcek üremesini engelleyebilirsiniz.

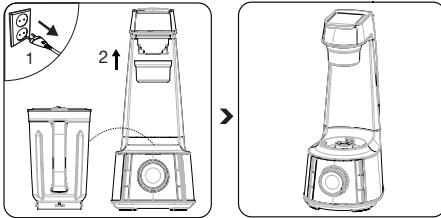

Sürahiye (4) motor bölmesinden (8) çıkarın ve kolu (7) aşağı doğru çekin. Ölçüm kabını (22) vakum emiş başlığına (21) yerleştirin ve sabitleyin.

Cihazı tekrar çalıştırmak isterseniz kolu (7) yukarı kaldırmadan önce ölçüm kabını (22) vakum emme başlığından (21) çıkarın.



UYARI: Gıda malzemelerinin motor bölümüne girmemesi için gereken önlemleri alın. Güvenlik anahtarı pimini asla parmağınızla veya çubukla doğrudan itmeyin.

2.11 Motor Koruması

Cihaz çok ısınırsa otomatik motor koruması etkinleşir ve cihazı durdurur. Bu durumda:

1. Hız ayar düğmesini (9) "OFF" (Kapalı) konuma getirin.
2. Cihazın fişini çekin.
3. 15-20 dakika soğumaya bırakın.

3 Temizlik ve bakım

3.1 Temizlik ve bakım

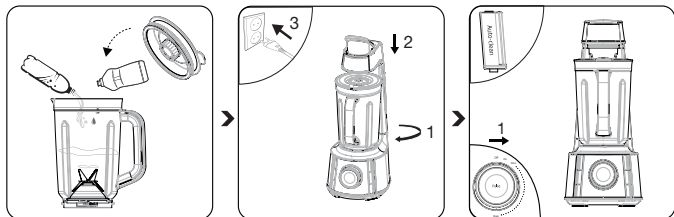

Sürahiye (4) 1 veya 1 ½ bardak ılık su ve birkaç damla bulaşık deterjanı ekleyin ve kapağı (3) kapatın.

Sürahiye (4) motor ünitesine (8) yerleştirin. Motor ünitesindeki (8) "Lock" (Kilitleme) okuna göre sürahiyi (4) saat yönünde çevirerek kilitleyin ve kolu (7) aşağı doğru bastırın. Cihazın fişini prize takın.

Otomatik Temizlik programını başlatın ve 26 saniye boyunca çalıştırın.

3 Temizlik ve bakım

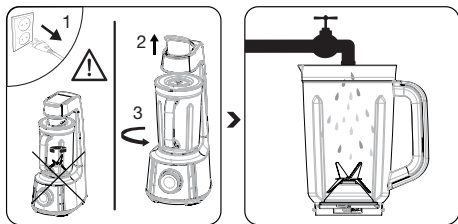

Cihazı temizlemeden önce fişi çekin. Kullanılan aksesuarların tamamen durmasını bekleyin.

Kolu (7) yukarı kaldırın ve sürahiyi (4) motor ünitesinin (8) üzerindeki "Open" (Açma) okuna göre saat yönünün tersine doğru çevirin ve kilidi açın. Sürahiyi (4) kaldırarak motor ünitesinden (8) çıkarın.

Sonrasında yıkayın.



Sürahiyi, plastik şişe (4, 23) ve başlıkları/kapakları, spor blender kapağı (3, 22, 24, 25) bulaşık makinenizde yıkayabilirsiniz. Cihazı kullandıktan hemen sonra yıkamanız tavsiye edilir.



Uyarılar

- Motor ünitesini (8) suya daldırmayın. Bunun yerine nemli bir bezle silin.
- Parçalama bıçağı (6) keskindir. Bıçağı keskin kenarından tutmayın veya temizlik esnasında suya daldırmayın.

3 Temizlik ve bakım

3.2 Filtrenin yıkanması veya değiştirilmesi

Cihazdaki vakum emiş başlığında (21) dahili ve yıkanabilir bir filtre mevcuttur. Bu filtre, hazne kapağına (3) gıda sıçraması halinde vakum kanalının tıkanmasını ve arızalanmasını önleyebilir.

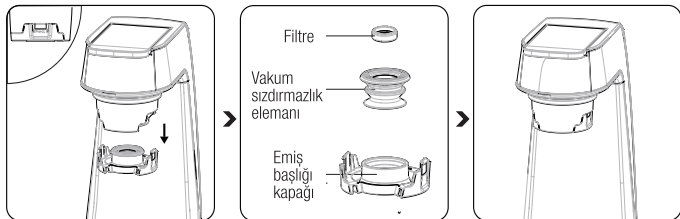

Emiş başlığı kapağındaki (21) mandallara her iki taraftan bastırarak kapağı çıkarın.

Filtreyi (19) vakum sızdırmazlık elemanından (20) çıkardıktan sonra yıkayın ya da durulayın veya yenisiyle değiştirin.

Kullanım öncesinde emiş başlığı kapağını (21) tekrardan yerine takın ve sabitleyin.

3 Temizlik ve bakım

Hazne kapağında (3) aynı zamanda dahili ve yıkanabilir bir filtre mevcuttur.

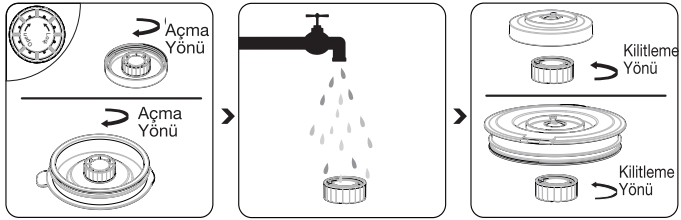

Kapağı (3) ters çevirin ve geri akış önleme başlığını saat yönünün tersine çevirerek kapaktan (3) çıkarın.

Geri akış önleme kapağını çıkarın, yıkayın/durulayın ve sonrasında kurutun. Havalandırma deliklerinin su veya yiyecekler tarafından tıkanmadığına emin olun.

Kullanım öncesinde geri akış önleme başlığını yerine takın ve saat yönünün tersine çevirerek sabitleyin.

3.3 Saklama

- Cihazı uzun süre kullanmayı düşünmüyorsanız dikkatli bir şekilde saklayın.
- Saklama öncesinde cihazın fişini çekin ve tamamen soğumasını bekleyin.
- Cihazı ve aksesuarlarını orijinal ambalajlarında saklayın.
- Elektrik kablosunu cihazın etrafına sarmayın.
- Cihazı serin ve kuru bir yerde saklayın.
- Cihazı her zaman çocukların ulaşamayacağı bir yerde muhafaza edin.

3.4 Taşıma ve nakliye

- Taşıma ve nakliye sırasında cihazı orijinal ambalajında taşıyın. Cihaz ambalajı cihazı fiziksel hasara karşı korur.
- Cihazın veya ambalajın üzerine ağır yükler koymayın. Cihaz hasar görebilir.
- Cihazın düşürülmesi arızalanmaya veya kalıcı hasara sebep olabilir.

Müşteri Memnuniyeti Politikası

- Müşterilerimizin istek ve önerilerini her kanaldan karşılamaktan mutluluk duyarız.

Kanallarımız:

* Çağrı Merkezimiz:

444 0 888

(Sabit telefonlardan veya cep telefonlarından alan kodu çevirmeden arayın*)

* Diğer Numaramız

0216 585 8 888

- Çağrı Merkezimiz haftanın 7 günü 24 saat hizmet vermektedir.
- Çağrı Merkezimiz ile yaptığımız görüşmeler iletişim hizmeti aldığınız operatör firma tarafından sizin için tanımlanan tarifeye göre ücretlendirilir.
- Sabit veya cep telefonlarınızdan alan kodu tuşlamadan çağrı merkezi numaramızı arayarak ürününüz ile ilgili arzu ettiğiniz hizmeti talep edebilirsiniz.

* Whatsapp Numaramız:

0544 444 0 888

* Faks Numaramız:

- 0216-423-2353

* Web Adresimiz:

- www.beko.com.tr

* e-posta Adresimiz:

- musteri.hizmetleri@beko.com

* Sosyal Medya Hesaplarımız:

- <https://www.instagram.com/bekoturkiye/>

- https://twitter.com/beko_tr

- <https://www.facebook.com/bekoturkiye/>

- <https://www.youtube.com/user/BekoChannel>

* Posta Adresimiz:

- Arçelik A.Ş. Karaağaç Caddesi No:2-6,
34445, Sütluçe / İSTANBUL

* Bayilerimiz,

- <https://www.beko.com.tr/yetkili-saticilar/>

- Müşterilerimizden iletilen istek ve önerilerin Beko'ya ulaştığı bilgisini, müşteri profili ayrımı yapılmaksızın kendilerine 24 saat içinde veriz.
- Müşteri Hizmetleri sürecimiz:
Müşterilerimizin istek ve önerilerini;
* **İzlenebilir, raporlanabilir, şeffaf ve güvenli tek bir bilgi havuzunda toplarız.**
* **Yasal düzenlemelere uygun, objektif, adil ve gizlilik içinde ele alır ve değerlendiririz.**
* **Bu geri bildirimleri süreçlerimizin daha mükemmel hale getirilmesinde kullanırız.**
- Beko olarak, mükemmel müşteri deneyimini yaşatmayı ana ilke olarak kabul eder, müşteri odaklı bir yaklaşım benimseriz.
- Bütün süreçlerimizi yönetim sistemi ile entegre ederek birbirini kontrol eden bir yapı geliştirilmesini sağlarız.
Yönetim hedeflerini de bu sistem üzerinden besleriz.

Aşağıdaki önerilere uymanızı rica ederiz.

- Ürününüzü aldığınızda Garanti belgesini Yetkili Satıcınıza onaylattırınız.
- Ürününüzü kullanma kılavuzu esaslarına göre kullanınız.
- Ürününüzü ile ilgili hizmet talebiniz olduğunda yukarıdaki telefon numaralarından Çağrı Merkezimize başvurunuz.
- Hizmet için gelen teknisyene "teknisyen kimlik kartı"nı sorunuz.
- İşiniz bittiğinde Yetkili servis teknisyeninden "Hizmet Fişi" istemeyi unutmayınız. alacağınız "Hizmet Fişi" , ilerde ürününüzde meydana gelebilecek herhangi bir sorunda size yarar sağlayacaktır.
- Ürünün kullanım ömrü: 7 yıldır. (Ürünün fonksiyonunu yerine getirebilmesi için gerekli yedek parça bulundurma süresi)

Hizmet talebinin deęerlendirilmesi

1

Müşteri Başvurusu



Web sitesi



444 0 888
Çaęrı merkezi



Yetkili Servis



musteri.hizmetleri
@beko.com



Yetkili Satıcı



Faks
0216 423 23 53

2

Başvuru kaydı

Başvuru Konusu
Müşteri Adı, Soyadı
Müşteri Telefonu
Müşteri Adresi

3

Hizmet talebinin alınması

- Hizmet talebi analizi
- Hizmet hakkında müşterinin bilgilendirilmesi (Keşif,nakliye,montaj,bilgi,onarım,deęişim vb.)
- Hizmet hakkında gerekli işlemin gerçekleştirilmesi

4

Müşteri memnuniyetinin alınması

Memnun

Memnun
deęil

5

Başvuru kaydının kapatılıp, bilgilerin saklanması

Bu kılavuzu okumadan ürününüzü çalıştırmayınız.

Ürününüz ile ilgili garanti şartları, kullanımı ve sorun giderme yöntemleri kılavuzda yer almaktadır.

Uygun Kullanım ve Garanti ile İlgili Dikkat Edilmesi Gereken Hususlar;

Aşağıda belirtilen sorunların giderilmesi ücret karşılığında yapılır. Bu durumlar için garanti şartları uygulanmaz;

- 1) Kullanım hatalarından kaynaklanan hasar ve arızalar,
- 2) Malın tüketiciye tesliminden sonraki yükleme, boşaltma, taşıma vb. sırasında oluşan hasar ve arızalar,
- 3) Malın kullanıldığı yerin elektrik (priz, gerilim, topraklama vb.), su (su basıncı, musluk vb.), doğalgaz, telefon, internet vb. şebekesi ve/veya alt-yapısı (gider, zemin, ortam vb.) kaynaklı meydana gelen hasar ve arızalar,
- 4) Doğa olayları ve yangın, su baskını vb. kaynaklı meydana gelen hasar ve arızalar,
- 5) Malın tanıtma ve kullanma kılavuzlarında yer alan hususlara aykırı kullanılmasıyla kaynaklanan hasar ve arızalar,
- 6) Malın, 6502 sayılı Tüketicinin Korunması Hakkındaki Kanununda tarif edilen şekli ile ticari veya mesleki amaçlarla kullanımı durumunda ortaya çıkan hasar ve arızalar,
- 7) Mala yetkisiz kişiler tarafından bakım, onarım veya başka bir nedenle müdahale edilmesi

Durumlarında mala verilmiş garanti sona erecektir.

Garanti uygulaması sırasında değiştirilen malın garanti süresi, satın alınan malın kalan garanti süresi ile sınırlıdır.

Garanti Belgesi

Vacuum Blender

GARANTİ ŞARTLARI

- 1) Garanti süresi, malın teslim tarihinden itibaren başlar ve 2 yıldır.
- 2) Malın tanıtma ve kullanma kılavuzunda gösterildiği şekilde kullanılması ve Arçelik A.Ş.'nin yetkili kıldığı servis çalışanları dışındaki şahıslar tarafından bakım, onarım veya başka bir nedenle müdahale edilmemiş olması şartıyla, malın bütün parçaları dahil olmak üzere tamamını; malzeme, işçilik ve üretim hatalarına karşı malın teslim tarihinden itibaren yukarıda belirtilen süre kadar garanti eder.
- 3) Malın ayıplı olduğunun anlaşılması durumunda tüketicici, 6502 sayılı Tüketicinin Korunması Hakkında Kanununun 11 inci maddesinde yer alan;
a- Sözleşmeden dönme, c- Ücretsiz onarılmasını isteme,
b- Satış bedelinden indirim isteme, ç- Satılan ayıpsız bir misli ile değiştirilmesini isteme, haklarından birini kullanabilir.
- 4) Tüketicinin bu haklardan ücretsiz onanım hakkını seçmesi durumunda satıcı; işçilik masrafı, değiştirilen parça bedeli ya da başka herhangi bir alanda hiçbir ücret talep etmeksizin malın onanımını yapmak veya yaptırmakla yükümlüdür. Tüketicici ücretsiz onanım hakkını üretici veya ithalatçıya karşı da kullanabilir. Satıcı, üretici ve ithalatçı, tüketicinin bu hakkını kullanmasından müstesilsen sorumludur.
- 5) Tüketicinin, ücretsiz onanım hakkını kullanması halinde malın;
-Garanti süresi içinde tekrar arızalanması,
-Tamiri için gereken azami sürenin aşılması,
-Tamirinin mümkün olmadığının, yetkili servis istasyonu, satıcı, üretici yada ithalatçı tarafından bir raporla belirlenmesi durumlarında;
tüketici malın bedel iadesini, ayıp oranında bedel indirimini veya imkân varsa malın ayıpsız misli ile değiştirilmesini satıcıdan talep edebilir. Satıcı, tüketicinin talebini reddedemez. Bu talebin yerine getirilmemesi durumunda satıcı, üretici ile ithalatçı müstesilsen sorumludur.
- 6) İlgili mevzuatlarda belirlenen kullanım ömrü süresince malın azami tamir süresi 20 iş gününü, geçemez. Bu süre, garanti süresi içerisinde mala ilişkin arızanın yetkili servis istasyonuna veya satıcıya bildirim tarihinde, garanti süresi dışında ise malın yetkili servis istasyonuna teslim tarihinden itibaren başlar. Garanti kapsamı içerisindeki malın arızasının 10 iş günü içerisinde giderilememesi halinde, üretici veya ithalatçı; malın tamiri tamamlanıncaya kadar, benzer özelliklere sahip başka bir mal tüketicinin kullanımına tahsis etmek zorundadır. Benzer özelliklere sahip başka bir malın tüketicici tarafından istenmemesi halinde üretici veya ithalatçılar bu yükümlülüğünden kurtulur. Malın garanti süresi içerisinde arızalanması durumunda, tamirde geçen süre garanti süresine eklenir.
- 7) Malın kullanma kılavuzunda yer alan hususlara aykırı kullanılışından kaynaklanan hasar ve arızalar garanti kapsamı dışındadır.
- 8) Tüketicici, garantiden doğan haklarının kullanılması ile ilgili olarak çikabilecek uyuşmazlıklarda yerleşim yerinin bulunduğu veya tüketicici işleminin yapıldığı yerdeki Tüketicici Hakem Heyetine veya Tüketicici Mahkemesine başvurabilir.
- 9) Satıcı tarafından bu Garanti Belgesinin verilmesi durumunda, tüketicici Ticaret Bakanlığı Tüketicinin Korunması ve Piyasa Gözetimi Genel Müdürlüğüne başvurabilir.

Üretici veya İthalatçı Firmamızın;

Unvanı: Arçelik A.Ş.
Adresi: Arçelik A.Ş. Karaağaç Caddesi No:2-6, 34445, SİTİLİCE / İSTANBUL
Telefonu: (0-216) 585 8 888
Faks: (0-216) 423 23 53
web adresi: www.beko.com.tr

Malın;
Markası: Beko
Cinsi: Vacuum Blender
Modeli: TBV 8106 BX
Bandrol ve Seri No:
Garanti Süresi: 2 YIL
Azami Tamir Süresi: 20 İş günü

GENEL MÜDÜR

Hakan Bılgıl

Arçelik A.Ş.

GENEL MÜDÜR YRD.

Adnan

Satıcı Firmamızın:

Unvanı:
Adresi:
Telefonu:
Faks:
e-posta:

Fatura Tarih ve Sayısı:
Teslim Tarihi ve Yeri:
Yetkilinin İmzası:
Firmanın Kaşesi:

Bu bölümü, ürünü aldığınız Yetkili Satıcı imzalayacak ve kaşeleyecektir.

Avant d'utiliser l'appareil, veuillez lire ce manuel !

Chère cliente, cher client,

Merci d'avoir choisi cet appareil Beko. Nous espérons que votre appareil, fabriqué grâce à des matériaux de qualité supérieure et une technologie de pointe, vous offrira des résultats optimaux. C'est pourquoi nous vous recommandons, avant d'utiliser cet appareil, de lire attentivement ce manuel et tous les autres documents fournis et de les conserver soigneusement pour toute consultation future. Si vous confiez l'appareil à quelqu'un d'autre, n'oubliez pas de lui remettre également le manuel d'utilisation. Suivez les instructions en accordant une attention particulière à toutes les informations et les avertissements contenus dans le manuel d'utilisation.

Signification des symboles

Les symboles suivants sont utilisés dans différentes sections de ce manuel :



Informations importantes et conseils utiles concernant l'utilisation de l'appareil.



AVERTISSEMENT : Avertissement sur les situations dangereuses concernant la sécurité des biens et des personnes.



Adapté au contact avec des aliments.



Ne plongez pas l'appareil, le câble d'alimentation ou la prise d'alimentation électrique dans de l'eau ni dans aucun autre liquide.



Ce produit a été fabriqué dans des usines écologiques et ultramodernes.

Cet appareil est conforme à la directive DEEE.



1. Valve de libération de l'air
2. Bouchon anti-refoulement
3. Couvercle
4. Bol en Tritan
5. Anse du bol
6. Lames
7. Levier de mise sous vide
8. Bloc moteur
9. Bouton Marche / Arrêt / de réglage de vitesse
10. Bouton Pulse
11. Bouton Smoothie
12. Bouton Glace Pilée
13. Bouton Sauces et Coulis
14. Bouton Aspiration / Sous vide
15. Bouton Aspiration + Mixage
16. Bouton Nettoyage Automatique
17. Pieds antidérapants
18. Compartiment de rangement du câble
19. Filtre
20. Joint hermétique
21. Couvercle de la tête d'aspiration
22. Verre doseur / Bouchon anti-insecte

23. Bouteille portable / Gourde
24. Couvercle sous vide
25. Bouchon sport
26. Socle de la gourde

Données techniques

Tension : 220-240 V ~
50-60 Hz

Consommation électrique : 1 000 W

Droits de modifications techniques ou de conception réservés.

Les valeurs indiquées sur les inscriptions apposées sur votre appareil ou les autres documents imprimés fournis avec le produit sont des valeurs obtenues en conditions de laboratoire, conformément aux normes en vigueur. Ces valeurs peuvent varier en fonction de l'utilisation de l'appareil et des conditions ambiantes.

1 Instructions importantes en matière de sécurité et d'environnement

Cette section contient des consignes de sécurité qui permettent de se prémunir contre les risques de blessures corporelles ou de dégâts matériels.

Le non-respect de ces consignes annule toute garantie.

1.1 Consignes générales de sécurité

- Lisez toutes les instructions.
- Cet appareil peut être utilisé par les personnes aux capacités physiques, sensorielles ou mentales réduites ou qui manquent d'expérience et de connaissances concernant l'appareil, à condition qu'elles soient supervisées ou qu'elles aient reçues les consignes concernant l'utilisation sûre de l'appareil et assimilées les dangers encourus. Les enfants ne doivent pas jouer avec l'appareil.

1 Instructions importantes en matière de sécurité et d'environnement

- N'utilisez pas la machine si le câble d'alimentation ou la prise a subi des dégâts ou après un dysfonctionnement, si l'appareil est tombé ou encore présente quelque défaut. Appelez le service clientèle du fabricant pour obtenir des informations sur l'examen, la réparation ou le réglage de l'appareil.
- L'utilisation des accessoires, notamment les bocaux à conserve, non recommandés par le fabricant peut provoquer des blessures corporelles.
- Ne tentez jamais de démonter l'appareil.
- Ne faites jamais fonctionner ou n'installez aucun composant de cet appareil au-dessus ou à proximité de surfaces chaudes.
- N'utilisez pas l'appareil avec des aliments chauds.

1 Instructions importantes en matière de sécurité et d'environnement

- Assurez-vous que votre source d'alimentation électrique est conforme aux informations spécifiées sur la plaque signalétique de votre appareil.
- N'utilisez pas l'appareil avec une rallonge.
- Ne touchez pas la fiche de l'appareil avec des mains humides ou mouillées.
- Débranchez l'appareil de la prise secteur lorsque vous ne l'utilisez pas, avant d'insérer ou de retirer des pièces, et avant de le nettoyer.
- Tenez la tige de mixage de l'appareil avec soin lors du transport et du nettoyage.
- Ne touchez jamais les lames lorsque vous utilisez l'appareil. Le mauvais usage de l'appareil peut entraîner des blessures. Évitez tout contact avec les pièces en mouvement.
- N'utilisez pas l'appareil en plein air.

1 Instructions importantes en matière de sécurité et d'environnement

- Ne laissez pas le cordon pendre par-dessus le rebord d'une table ou d'un comptoir.
- Pour réduire les risques de graves sévices corporels ou éviter tout dommage au mixeur, tenez vos mains et autres ustensiles loin de ce dernier lorsqu'il est en marche. Vous pouvez utiliser un racloir, uniquement lorsque le mixeur est à l'arrêt.
- Les lames sont tranchantes. Manipulez-les avec précaution.
- Utilisez toujours le mixeur avec le couvercle en place.
- Ne mélangez pas les liquides chauds.
- Pour réduire les risques d'électrocution, cette fiche ne peut être branchée sur une prise polarisée que dans un seul sens. Si la fiche ne s'insère pas complètement dans la prise, contactez un électricien qualifié. Ne modifiez pas la fiche de quelle que manière que ce soit.

1 Instructions importantes en matière de sécurité et d'environnement

- Après le nettoyage, séchez l'appareil et toutes ses pièces avant de le brancher au secteur ou avant de fixer les pièces. Ne plongez pas l'appareil, le câble d'alimentation ou la prise d'alimentation électrique dans de l'eau ni dans aucun autre liquide.
- Si vous choisissez de conserver les matériaux d'emballage, pensez à les tenir hors de portée des enfants.
- Les enfants ne doivent pas utiliser l'appareil. Tenez l'appareil hors de la portée des enfants.
- Débranchez toujours le mixeur de la source d'alimentation s'il est laissé sans surveillance et avant de le monter, démonter.
- Éteignez l'appareil et débranchez-le du secteur avant d'en changer les accessoires ou d'approcher les pièces en fonctionnement.

1 Instructions importantes en matière de sécurité et d'environnement

- **ATTENTION** : Pour éviter tout danger dû à une réinitialisation accidentelle du disjoncteur thermique, cet appareil ne doit pas être alimenté par des interrupteurs externes à l'instar d'une minuterie encore moins raccordé à un circuit régulièrement activé et désactivé par l'utilitaire.
- **CONSERVEZ CES INSTRUCTIONS**

1.2 Conformité avec la Directive DEEE et Mise au rebut des appareils usagés :

Ce produit est conforme à la directive DEEE (2012/19/UE) de l'Union européenne). Ce produit porte un symbole de classification pour la mise au rebut des équipements électriques et électroniques (DEEE).



Ce symbole indique que ce produit ne doit pas être jeté avec les déchets ménagers à la fin de sa vie utile. Les appareils usagés doivent être retournés au point de collecte officiel destiné au recyclage des appareils électriques et électroniques. Pour trouver ces systèmes de collecte, veuillez contacter les autorités locales ou le détaillant auprès duquel vous avez acheté le produit. Chaque ménage joue un rôle important dans la récupération et le recyclage des appareils ménagers usagés. L'élimination appropriée des appareils usagés aide à prévenir les conséquences négatives potentielles pour l'environnement et la santé humaine.

1 Instructions importantes en matière de sécurité et d'environnement

1.3 Conformité avec la directive RoHS

L'appareil que vous avez acheté est conforme à la Directive RoHS de l'UE (2011/65/UE). Il ne contient pas de matières dangereuses et interdites spécifiées dans la Directive.

1.4 Information sur l'emballage



Les matériaux d'emballage de ce produit ont été fabriqués à partir de matières recyclables, conformément à notre Engagement en matière d'environnement. Ne jetez pas les matériaux d'emballage avec les déchets domestiques et autres déchets. Déposez-les dans l'un des points de collecte de matériaux d'emballage prévus par l'autorité locale.

2 Utilisation

2.1 Utilisation prévue

Cet appareil a été conçu uniquement pour une utilisation domestique ; il ne convient pas à un usage professionnel. Il a été conçu pour broyer de petites quantités d'aliments solides (oignons, pommes de terre, carottes, etc.) et de fruits (fraises, bananes, etc.).

2.2 Première utilisation

Nettoyez les pièces de l'appareil avant la première utilisation (se reporter au paragraphe 3.1).

2 Utilisation

2.3 Retrait des lames du blender



AVERTISSEMENT : Évitez de toucher les lames à mains nues.

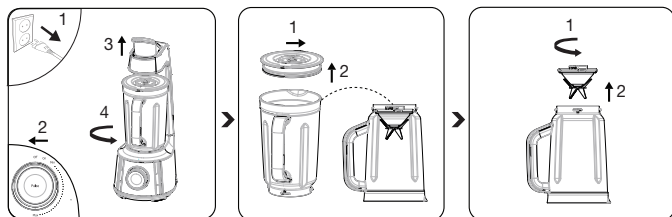

Débranchez l'appareil et placez le bouton de réglage de la vitesse (9) à la position « OFF ». Tirez le levier (7) vers le haut et libérez le bol (4) en le tournant dans le sens antihoraire suivant le sens de la flèche « Ouvrir » se trouvant sur le bloc moteur (8).

Ouvrez la valve à vide en la faisant pivoter pour libérer le vide du bol (4) et retirez le couvercle (3). Retournez le bol (4).

Retirez les lames du blender (6) en les tournant dans le sens horaire.

2 Utilisation

2.4 Installation des lames du blender

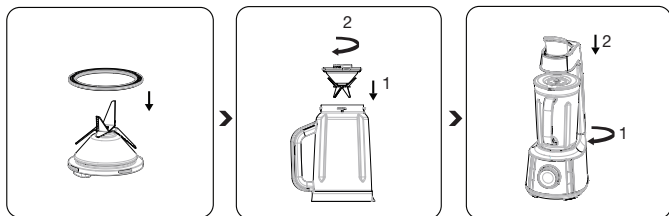

Placez le joint en silicone à l'emplacement qui lui est dédié sur les lames du blender (6) et placez les lames du blender sous le bol (4).

Replacez-les sur le bol (4) en tournant dans le sens antihoraire.

Placez le bol sur le bloc moteur (8).

2.5 Fonctionnement



AVERTISSEMENT : N'utilisez pas l'appareil lorsqu'il est vide.



- La température maximale de tout liquide à préparer à l'intérieur de l'appareil ne doit pas excéder 40 °C.
- Versez les aliments tendres ou les liquides avant d'ajouter les aliments durs ou la glace.
- Ajouter de l'eau dans l'appareil lui permettra de fonctionner en toute fluidité (ex: 40 ml d'eau pour 60 g d'aliments solides). Ajouter l'eau avant les ingrédients.

2 Utilisation

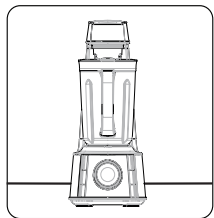

Placez votre appareil sur une surface solide et plate.



Versez les ingrédients à mixer dans le bol (4) et placez le couvercle (3).

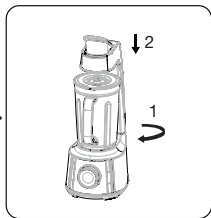

Placez le bol sur le bloc moteur (8) de sorte que la languette s'insère dans les rainures du bloc moteur (8), tournez-le vers la position « Verrouiller » et bloquez.

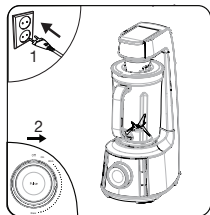

Branchez l'appareil et placez le bouton de réglage de la vitesse (9) sur la position "MARCHE" by "ON".

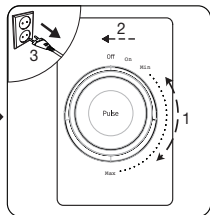

Préparez vos ingrédients à la vitesse souhaitée à l'aide du bouton de réglage de la vitesse (9). À la fin du processus, placez le bouton de réglage de la vitesse (9) à la position « OFF » et débranchez l'appareil.

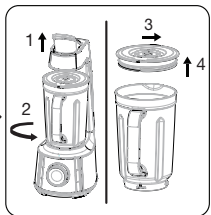

Retirez le bol du bloc moteur en le tournant dans le sens antihoraire (4, 8). Ôtez le couvercle (3) et videz la préparation.

2 Utilisation

AVERTISSEMENT :

- Augmentez progressivement la vitesse de l'appareil. Ne mettez pas en marche brusquement l'appareil à la vitesse maximale. Dans le cas contraire, le moteur pourrait surchauffer
- N'utilisez pas l'appareil de manière continue pendant plus de 2 minutes. Laissez-le refroidir pendant 5 minutes avant de l'utiliser à nouveau.
- N'introduisez pas de corps étrangers dans le bol (4) lorsque vous utilisez l'appareil.
- Ne retirez pas les ingrédients du bol (4) avant que les lames de hachoir (6) ne soient à l'arrêt complet.
- N'utilisez pas de boissons gazeuses, de cultures vivrières, d'aliments congelés, ou d'aliments collants (haricot bouilli, igname, etc.).



Vous devez laver le couvercle du récipient (3, 22) après chaque utilisation afin d'éviter à toute moisissure de se former avant la prochaine utilisation. Séchez-le bien avant de l'utiliser.

AVERTISSEMENT :

- Le bouchon de protection anti-débordement doit être monté sur le couvercle du récipient. Le mixeur peut connaître des dysfonctionnements si de l'eau ou les aliments remontent dans la vanne de mise sous vide.



2 Utilisation

2.6 Programmes automatiques avec le bol

L'appareil est équipé de six programmes automatiques que vous pouvez utiliser : Smoothie (11), Glace (12), Sauce (13), Vide (14), Vide+Mixage (15), et Nettoyage automatique (16).

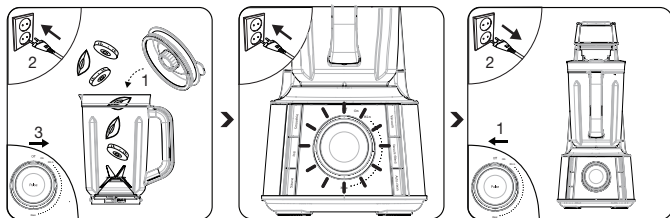

Versez les ingrédients dans le bol (4) et placez le couvercle (3). Branchez l'appareil et placez le bouton de réglage de la vitesse (9) à la position « ON ».

Sélectionnez le programme automatique souhaité. Le programme que vous avez sélectionné s'active et commence à fonctionner à différentes vitesses. Si vous sélectionnez le programme Vide, la pompe se met en marche et ne s'arrête que lorsque le capteur s'arrête automatiquement ou au bout de 1 minute. Lorsque vous sélectionnez le programme Vide+Mixage, une fois la pompe à l'arrêt, le programme continue de fonctionner à des vitesses différentes et s'arrête au bout de 2 minutes. Le voyant clignote.

À la fin du processus, placez le bouton de réglage de la vitesse (9) à la position « OFF » et débranchez l'appareil.

2 Utilisation

2.7 Fonction "Pulse"

Appuyez sur le bouton « Pulse » (10) lorsque le bouton de réglage de la vitesse (9) est sur la position « ON » pour mixer par de courtes impulsions à vitesse élevée. L'appareil s'arrête dès que vous relâchez le bouton.

2.8 Programme sous vide avec bouteille portable

Vous pouvez utiliser le programme Vide / Aspiration avec le récipient de stockage en le montant, et en installant le support du récipient sur l'appareil.

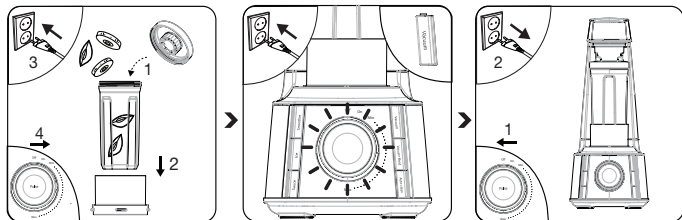

Versez les ingrédients dans la bouteille (23) et fermez le couvercle (24). Placez-la dans le support de la bouteille (26) et verrouillez-la en la tournant dans le sens horaire sur le bloc moteur (8). Branchez l'appareil et placez le bouton de réglage de la vitesse (9) à la position « ON ».

Sélectionnez le programme Aspiration / Sous Vide. La pompe se met en marche et ne s'arrête que lorsque le capteur s'arrête automatiquement ou au bout de 1 minute. Le voyant clignote.

À la fin du processus, placez le bouton de réglage de la vitesse (9) à la position « OFF » et débranchez l'appareil.

2 Utilisation

Vous pouvez garder le jus mixé ou d'autres aliments sous vide en utilisant le récipient de stockage pour les conserver au frais pendant longtemps.



- Le vide retarde l'oxydation mais ne stérilise pas le contenu. Conservez-les au réfrigérateur et utilisez-les le plus tôt possible.
- Si vous souhaitez arrêter l'appareil à tout moment pendant le fonctionnement, positionnez le bouton de réglage de la vitesse (9) sur la position « OFF ».



AVERTISSEMENT:

- Lorsque vous conservez les aliments dans la bouteille ou le bol mis sous vide, mettez-les au réfrigérateur.
- Ne conservez pas les aliments autres que ceux transformés par mixage puis mis sous vide ou simplement mis sous vide.
- N'utilisez aucun récipient ni aucune pièce autres que ceux prévus.

2.9 Quantités maximales

Respectez scrupuleusement le volume maximal ou minimal pour chaque type d'aliments à l'aide des graduations inscrites sur le bol (4).

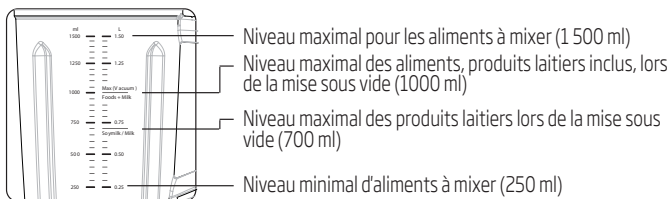

2 Utilisation



AVERTISSEMENT :

- Ne dépassez pas le niveau maximal indiqué sur le bol (4) pour chaque type d'aliments. Les bulles ou les aliments qui s'introduisent dans la pompe peuvent causer des dommages au blender.
- Si des ingrédients restent collés entre les lames (6), démontez-les du bol (4) et retirez la matière collée à l'aide d'un long et mince ustensile, etc.

2.10 Protection du conduit d'aspiration contre les insectes

Le verre doseur (22) peut être utilisé comme bouchon anti-insectes pour empêcher les insectes ou les bactéries de se multiplier dans le conduit d'aspiration au cas où ils seraient attirés par l'odeur de fruits mixés ou d'aliments conservés à l'intérieur.

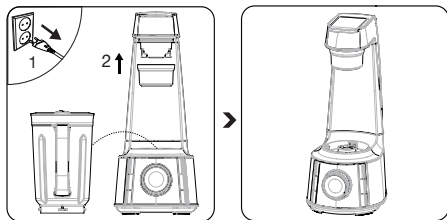

Retirez le bol (4) du bloc moteur (8) et tirez le levier vers le bas (7). Placez et verrouillez le verre mesureur (22) sur la tête d'aspiration (21).

Si vous voulez remettre l'appareil en marche, retirez d'abord le verre doseur (22) de la tête d'aspiration (21) avant de relever le levier (7).

2 Utilisation



AVERTISSEMENT : Prenez des précautions pour vous assurer que les aliments ne s'introduisent pas dans le dispositif de sécurité. Ne poussez jamais directement la goupille de l'interrupteur de sécurité avec le doigt ou une tige, etc.

2.11 Protection du moteur

La protection automatique du moteur s'active et arrête l'appareil en cas de surchauffe. Dans ce cas,

1. Placez le bouton de réglage de la vitesse (9) sur la position « OFF ».
2. Débranchez l'appareil.
3. Laissez-le refroidir pendant 15 à 20 minutes.

3 Nettoyage et entretien

3.1 Nettoyage

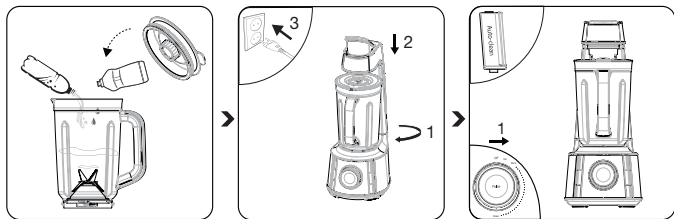

Ajoutez 1 ou 1 1/2 verre d'eau tiède et quelques gouttes de liquide vaisselle dans le bol (4) et fermez le couvercle (3).

Placez le bol (4) sur le bloc moteur (8). Verrouillez le bol (4) dans le sens horaire selon l'indication de la flèche marquée « Verrouiller » sur le bloc moteur (8) et appuyez sur le levier (7). Branchez l'appareil.

Utilisez le programme de Nettoyage automatique pendant 26 secondes.

3 Nettoyage et entretien

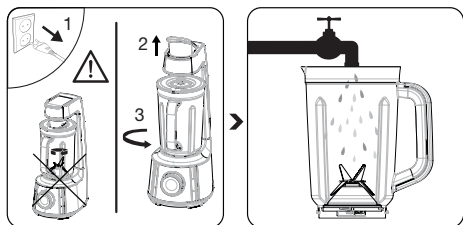

Veillez à toujours débrancher l'appareil avant de le nettoyer. Attendez que les accessoires utilisés soient à l'arrêt complet. Tirez le levier vers le haut (7) et déverrouillez le bol (4) dans le sens antihoraire selon l'indication de la flèche marquée « Open » sur le bloc moteur (8). Tirez le bol (4) pour le retirer du bloc moteur (8). Puis rincez-le.



Le bol, bouteille en plastique (4, 23) et les bouchons/couvercles, couvercle sport à emporter (3, 22, 24, 25) sont lavables au lave-vaisselle. Il est recommandé de nettoyer l'appareil juste après utilisation.



AVERTISSEMENT :

- Ne plongez pas le bloc moteur (8) dans de l'eau. Vous pouvez l'essuyer avec un chiffon humide.
- Les lames du blender (6) sont tranchantes. Ne tenez pas les bords coupants à mains nues et soyez vigilant à ne pas les laisser librement sous l'eau lors du nettoyage.

3 Nettoyage et entretien

3.2 Nettoyage ou remplacement du filtre.

La tête d'aspiration à vide (21) figurant sur l'appareil est équipée d'un filtre permanent lavable pour éviter des problèmes, car les aliments qui se déversent sur le couvercle (3) du récipient peuvent bloquer le passage sous vide et causer des problèmes.

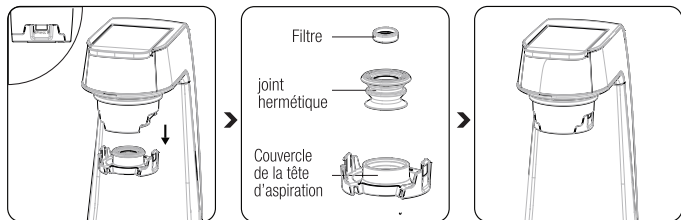

Appuyez sur les loquets du couvercle de la tête d'aspiration (21) des deux côtés pour le retirer en le tirant vers le bas.

Retirez le filtre (19) du joint hermétique (20) pour le laver, le rincer ou le remplacer par un nouveau.

Installez et verrouillez de nouveau le couvercle de la tête d'aspiration (21) avant toute utilisation.

3 Nettoyage et entretien

Le couvercle du bol (3) est également équipé d'un filtre permanent lavable.



Retirez le couvercle (3) et ouvrez le bouchon de prévention anti-débordement en le tournant dans le sens antihoraire pour le retirer du couvercle (3).

Retirez le filtre du bouchon de prévention anti-débordement pour le laver ou le rincer, puis séchez-le. Assurez-vous qu'il n'y a plus d'eau ou d'aliments bloqués dans les orifices d'aération.

Verrouillez de nouveau le bouchon de prévention anti-débordement en le tournant dans le sens horaire avant toute utilisation.

3.3 Rangement

- Si vous ne comptez pas utiliser votre appareil pendant un certain temps, veuillez le ranger soigneusement.
- Débranchez l'appareil et attendez qu'il soit complètement refroidi avant de le ranger.
- Rangez l'appareil et ses accessoires dans leurs emballages d'origine.
- Évitez d'entourer le cordon d'alimentation autour de l'appareil.
- Conservez l'appareil dans un endroit frais et sec.
- Maintenez toujours l'appareil hors de portée des enfants.

3 Nettoyage et entretien

3.4 Manipulation et transport

- Pendant la manipulation et le transport, portez toujours l'appareil dans son emballage d'origine. L'emballage de l'appareil le protège des dommages physiques.
- Ne placez pas de charges lourdes sur l'appareil ou sur l'emballage. L'appareil pourrait subir des dommages.
- Toute chute de l'appareil peut le rendre non opérationnel ou l'endommager de façon permanente

¡Lea este manual antes de utilizar el aparato!

Estimado cliente:

Gracias por elegir un aparato Beko. Esperamos que obtenga los mejores resultados de su aparato, ya que ha sido fabricado con gran calidad y con tecnología de última generación. Por esta razón, lea este manual del usuario y todos los demás documentos adjuntos antes de utilizar el aparato y guárdelo como referencia para futuras consultas. Si va a entregar este aparato a otra persona, entréguele también el manual del usuario. Siga las instrucciones prestando especial atención a toda la información y advertencias incluidas en el manual del usuario.

Significado de los símbolos

Los siguientes símbolos se usan en las diversas secciones del presente manual:



Información importante y consejos útiles sobre su uso.



ADVERTENCIA: Advertencias de situaciones peligrosas sobre la seguridad de las personas y la propiedad.



Apto para el contacto con comida.



No sumerja el aparato, el cable eléctrico o el enchufe en agua ni en ningún otro líquido.



Este producto ha sido fabricado en instalaciones respetuosas con el medio ambiente y dotadas de los últimos avances tecnológicos.

Este aparato cumple con la Directiva RAEE.



1. Válvula de vacío
2. Tapón de prevención de reflujo
3. Tapa
4. Jarra de plástico
5. Asa del vaso
6. Unidad de cuchillas
7. Palanca
8. Alojamiento del motor
9. Perilla de velocidad Encendido/apagado
10. Botón de picar
11. Botón de batido de frutas
12. Botón de hielo
13. Botón de salsa
14. Botón de vacío
15. Botón de Vacío+Mezcla
16. Botón de auto-limpieza
17. Pies antideslizantes
18. Compartimiento para accesorios
19. Filtro
20. Sello de vacío
21. Cubierta del cabezal de aspiración
22. Tapón dosificador / tapón anti-insectos

23. Botella de plástico
24. Tapa de vacío
25. Tapa para practicar deporte
26. Soporte de la botella

Datos técnicos

Tensión: 220-240V~, 50-60 Hz

Consumo de potencia: 1000 W

Queda reservado el derecho a modificaciones técnicas y de diseño.

Los valores declarados en el marcado adherido en su aparato o la otra documentación impresa suministrada con el mismo representa los valores obtenidos en los laboratorios de conformidad con las normas pertinentes. Estos valores pueden variar según el uso que se haga del accesorio y de las condiciones ambientales.

1 Normativa de seguridad y ambiental importante

Este apartado contiene instrucciones de seguridad que ayudarán a la protección contra los riesgos de lesiones personales o daños a la propiedad.

El incumplimiento de estas instrucciones causará la pérdida de cualquier tipo de garantía.

1.1 Seguridad general

- Lea todas las instrucciones.
- Las personas cuyas facultades físicas, sensoriales o mentales estén mermadas o que carezcan de la experiencia o conocimientos necesarios sobre el aparato pueden usar el aparato, siempre y cuando lo hagan bajo supervisión o reciban la información pertinente sobre su uso seguro y los peligros asociados. No deje que los niños jueguen con el aparato.

1 Normativa de seguridad y ambiental importante

- No utilice ningún electrodoméstico con el cable o el enchufe deteriorado o tras un mal funcionamiento, o si se ha caído o dañado de algún modo. Póngase en contacto con el fabricante en su número de teléfono de servicio al cliente para obtener información sobre la revisión, reparación o ajuste.
- El uso de accesorios, incluidos los frascos de conservas, no recomendados por el fabricante, pueden provocar un riesgo de lesión a las personas.
- No trate de desmontar el aparato.
- No ponga en funcionamiento o sitúe ninguna parte de este aparato o sus piezas cerca de superficies calientes.
- No utilice el dispositivo para comida caliente.
- Su fuente de alimentación eléctrica debe cumplir la información suministrada en la placa de características del aparato.

1 Normativa de seguridad y ambiental importante

- No utilice este aparato con un cable alargador.
- No toque el enchufe del aparato con las manos húmedas o mojadas.
- Desenchufe de la toma de corriente mientras no se encuentre en uso, antes de colocar o retirar cualquier pieza, y antes de la limpieza.
- Sujete con cuidado el brazo de batido del aparato con cuidado durante el transporte y la limpieza.
- Nunca toque las cuchillas mientras utilice el aparato. Existe el riesgo de sufrir heridas debido a un uso incorrecto.
- Evite el contacto con las piezas en movimiento.
- No utilice el aparato en el exterior.
- No permita que el cable cuelgue del borde de la mesa o encimera.
- Mantenga las manos y utensilios fuera del recipiente cuando el aparato esté en funcionamiento para reducir el riesgo de lesiones graves a personas o daños a la licuadora.

1 Normativa de seguridad y ambiental importante

Puede utilizar un rascador, pero únicamente cuando la licuadora no esté en uso

- Las cuchillas están afiladas. Manéjelas con cuidado.
- Maneje siempre la licuadora con la tapa puesta.
- No bata líquidos calientes.
- Para evitar cualquier riesgo de descarga eléctrica, este enchufe encaja en una toma polarizada en una única posición. Si el enchufe no encaja bien en la toma de salida, contacte con un electricista cualificado. No modifique el enchufe de ningún modo.
- Después de limpiarlo, seque el aparato y todas las piezas antes de conectarlo a la red de alimentación y antes de acoplarle las piezas. No sumerja el aparato, el cable eléctrico o el enchufe en agua ni en ningún otro líquido.
- Si guarda el material de embalaje, manténgalo fuera del alcance de los niños.

1 Normativa de seguridad y ambiental importante

- Los niños no deben usar el aparato. Mantenga el aparato fuera del alcance de los niños.
- Desenchufe siempre la batidora en caso de dejarla desatendida y antes de montarla o desmontarla.
- Apague la batidora y desenchúfela antes de cambiar cualquier accesorio o partes próximas que se muevan durante el uso.
- **PRECAUCIÓN:** Con el fin de evitar situaciones de peligro debido al restablecimiento accidental del interruptor térmico, este aparato no se debe alimentar mediante un dispositivo conmutador externo, como un temporizador, o conectarse a un circuito que se apague y encienda regularmente por el servicio público.
- **CONSERVE ESTAS INSTRUCCIONES**

1.2 Conformidad con la Directiva RAEE y eliminación del producto al final de su vida útil:

1 Normativa de seguridad y ambiental importante

Este producto es conforme con la directiva de la UE sobre residuos de aparatos eléctricos y electrónicos (WEEE) (2012/19/UE). Este producto incorpora el símbolo de la clasificación selectiva para los residuos de aparatos eléctricos y electrónicos (WEEE).



Este símbolo indica que este producto no debe eliminarse con otros desechos domésticos al final de su vida útil. El dispositivo usado debe ser devuelto al punto de recogida oficial para el reciclaje de los dispositivos eléctricos y electrónicos. Para encontrar estos sistemas de recogida, por favor, póngase en contacto con las autoridades locales o con el distribuidor donde se compró el producto. Cada hogar desempeña un papel importante en la recuperación y el reciclaje de los aparatos antiguos. La eliminación adecuada de los aparatos usados ayuda a prevenir las posibles consecuencias negativas para el medio ambiente y la salud humana.

1.3 Conformidad con la Directiva RoHS

El producto que ha adquirido cumple con la directiva RoHS de la UE (2011/65/UE). No contiene materiales peligrosos ni prohibidos especificados en la Directiva.

1.4 Información de embalaje



El embalaje del producto está fabricado con materiales reciclables, de acuerdo con las normativas nacionales sobre medio ambiente. No se deshaga de los materiales de embalaje junto con los desechos domésticos o de otro tipo. Llévelos a los puntos de recogida de material de embalaje designados por las autoridades locales.

2 Uso

2.1 Uso previsto

Este electrodoméstico está pensado para un uso doméstico no es apto para uso profesional. Está diseñado para picar porciones pequeñas de alimentos sólidos (cebollas, patatas, zanahorias, etc.) y fruta (fresas, plátanos, etc.).

2.2 Primer uso

Limpie las piezas del aparato antes del primer uso (véase 3.1.).

2.3 Retirar la cuchilla de picado



ADVERTENCIA: No toque las cuchillas con las manos desnudas,

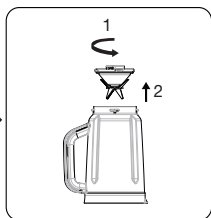
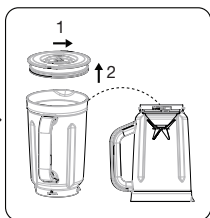
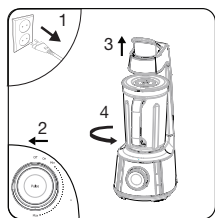

Desenchufe el aparato y mueva la perilla de ajuste de velocidad (9) a la posición de "APAGADO". Tire hacia arriba de la palanca (7) y desbloquee la jarra (4) girándola hacia la izquierda en el sentido de la flecha "Abierto" indicada en la unidad del motor (8).

Abra la válvula de vacío girándola y retire el vacío (4) de la válvula. Quitar la tapa de la jarra y darle la vuelta (3, 4).

Retire la cuchilla de picado (6) girando hacia la izquierda.

2 Uso

2.4 Colocar la cuchilla de picado

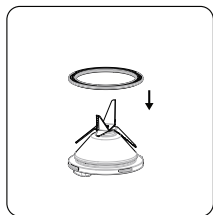

Coloque el anillo de silicona en su sitio en la cuchilla de picado (6) y coloque ésta debajo de la jarra (4).

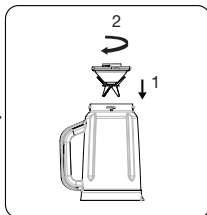

Vuelva a colocarlo en la jarra (4) girando hacia la izquierda.

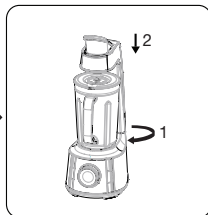

Coloque la jarra sobre la carcasa del motor (8).

2.5 Funcionamiento



ADVERTENCIA: No ponga el aparato en funcionamiento cuando esté vacío.

i

- La temperatura máxima del líquido a preparar en el interior del aparato no debe superar los 40 °C.
- Deposite alimentos blandos o líquidos antes de agregar hielo o alimentos duros.
- Si añade algo de agua en el aparato hará que funcione sin problemas (p. ej. 40 ml de agua por cada 60 gr. de alimentos sólidos). Agregue el agua antes de los ingredientes.

2 Uso

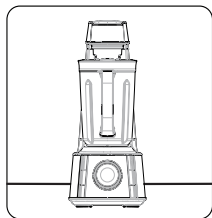

Coloque el aparato sobre una superficie sólida y plana.

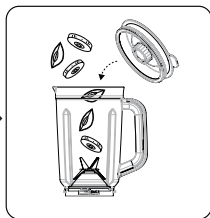

Deposite los ingredientes que desea procesar en la jarra (4) y cierre la tapa (3) sobre ella.

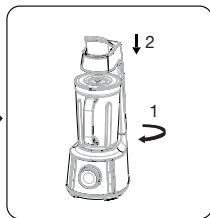

Coloque el tapón dosificador sobre la carcasa del motor (8) de modo que la pestaña encaje en la carcasa del motor (8), gírelo a la posición de "Bloqueo" y asegúrelo.

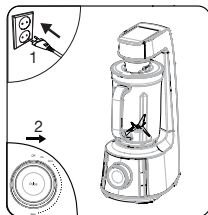

Enchufe el aparato y mueva la perilla de ajuste de velocidad (9) a la posición de "ENCENDIDO".

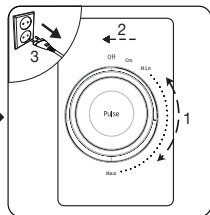

Procese los ingredientes a la velocidad deseada con la perilla de ajuste de velocidad (9). Una vez finalizado el proceso, mueva la perilla de ajuste de velocidad (9) hasta la posición de "APAGADO" y desenchufe el aparato.

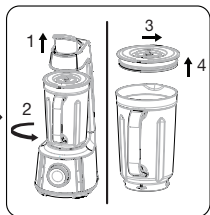

Extraer la jarra de la unidad del motor girándola hacia la izquierda (4, 8). Abra la tapa (3) y retire la comida.

2 Uso

ADVERTENCIA:

- Aumente gradualmente la velocidad del aparato. No lo ponga a la máxima velocidad de repente. De hacerlo, el motor podría sobrecalentarse.
- No use el aparato de forma continua durante más de 2 minutos. Déjelo enfriar durante 5 minutos antes de volver a utilizarlo.
- No retire los ingredientes de la jarra (4) antes de que la cuchilla de picado (6) se detenga totalmente.
- No inserte ningún objeto extraño en la jarra (4) cuando el aparato esté en funcionamiento.
- No utilice bebidas carbonatadas, comestibles o alimentos congelados o pegajosos (legumbres hervidas, ñame, etc.).



Después de cada uso, la tapa del recipiente (3, 22) debe lavarse y eliminar la humedad para el próximo uso. Séquelo bien antes de usar.

2 Uso

2.6 Programas automáticos con la jarra

El aparato está equipado con cuatro programas automáticos que se pueden utilizar: Batido de frutas (Smoothie) (11), Helado (12), Salsa (13), Vacío (14), Vacío+Mezcla (15), y Autolimpieza (16).

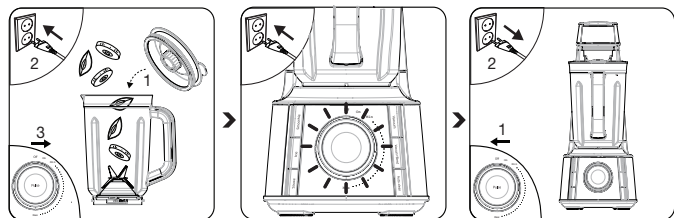

Coloque los ingredientes en la jarra (4) y cierre la tapa (3). Enchufe el aparato y mueva la perilla de ajuste de velocidad (9) a la posición de "ENCENDIDO".

Seleccione el programa automático deseado. El programa que ha elegido se encenderá y comenzará a funcionar a diferentes velocidades. Si elige el programa de vacío, comenzará a aspirar y se detendrá después de 1 minuto. Si elige el programa Vacío+Mezcla, el programa seguirá funcionando a varias velocidades una vez detenido el vacío y el programa se detendrá posteriormente 2 minutos. La luz comenzará a parpadear.

Una vez finalizado el proceso, mueva la perilla de ajuste de velocidad (9) hasta la posición de "APAGADO" y desenchufe el aparato.

2 Uso

2.7 Posición "Pulso"

Pulse "Pulso" (10) mientras mueve la perilla de ajuste de velocidad (9) hasta la posición "APAGADO" para el batido con pulsos breves a alta velocidad. El aparato se detendrá cuando suelte el botón.

2.8 Programa de vacío con el recipiente

Puede utilizar el programa de vacío con el recipiente de almacenamiento montado y el accesorio del soporte del recipiente sobre el aparato.

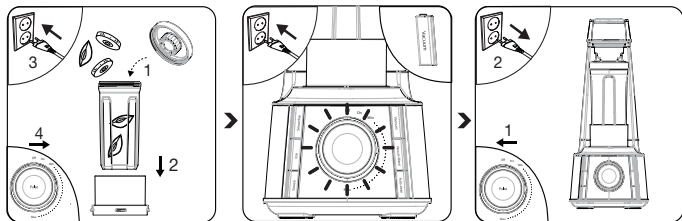

Coloque los ingredientes en el recipiente (23) y cierre la tapa (24). Colóquela en el soporte de botella (26) y bloquéela girándola hacia la derecha sobre la unidad del motor (8). Enchufe el aparato y mueva la perilla de ajuste de velocidad (9) a la posición de "ENCENDIDO".

Seleccione el programa de vacío. Se encenderá la bomba y se detendrá hasta que el sensor se apague automáticamente o al cabo de aprox. 1 minuto más tarde. La luz comenzará a parpadear.

Una vez finalizado el proceso, mueva la perilla de ajuste de velocidad (9) hasta la posición de "APAGADO" y desenchufe el aparato.

Puede guardar mezcla de jugo u otros alimentos al vacío utilizando el recipiente de almacenamiento para mantenerlos frescos durante mucho tiempo.

2 Uso



- El vacío retrasa el proceso de oxidación, pero no esteriliza el contenido. Manténgalos refrigerados y consúmalos lo antes posible.
- Si desea detener el aparato en cualquier momento durante el funcionamiento, mueva la perilla de ajuste de velocidad (9) a la posición "APAGADO".



ADVERTENCIA:

- Cuando almacene alimentos en un recipiente para licuados mediante un almacenamiento al vacío, guárdelos en una nevera. No lo almacene en un congelador.
- No guarde otra comida que aquella procesada utilizando el mezclado al vacío mediante el almacenamiento al vacío.
- No utilice ningún otro recipiente o pieza que no sea la adecuada para el uso previsto.

2.9 Cantidades máximas

Guarde el volumen máximo o mínimo de cada tipo de material por la magnitud del recipiente (4).

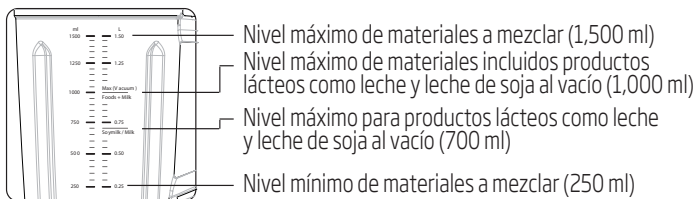

2 Uso



ADVERTENCIA:

- No supere el nivel máximo para cada material alimenticio indicado por la magnitud del recipiente (4). Los materiales alimenticios o las burbujas que penetren en la bomba pueden ocasionar problemas.
- Si hay ingredientes atascados entre las cuchillas para picar (6), desmonte la jarra (4) y retire lo que haya quedado atascado con la ayuda de un utensilio fino, etc.

2.10 Pasaje de vacío con prevención anti-insectos

El accesorio del tapón dosificador (22) puede utilizarse como tapón anti-insectos para evitar la propagación de insectos y bacterias en el pasaje de vacío si el aroma de la mezcla del jugo o de los alimentos que quedaron retenidos en el interior.

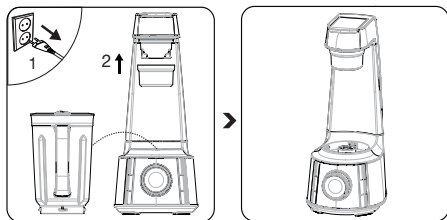

Retire la jarra (4) de la carcasa del motor (8) y baje la palanca (7). Coloque y asegure el tapón dosificador (22) sobre el cabezal de aspiración de vacío (21).

Si desea volver a poner en marcha el aparato, retire primero el tapón dosificador (22) del cabezal de aspiración de vacío (21) antes de intentar subir la palanca (7).

2 Uso



ADVERTENCIA: procure asegurarse de que los materiales alimenticios no terminen en el dispositivo de seguridad. Jamás empuje directamente el pasador del interruptor de seguridad con su dedo o una varilla, etc.

2.10 Protección del motor

Se activará la protección del motor automática y detendrá el aparato cuando se sobrecaliente. En este caso;

1. Mueva la perilla de ajuste de velocidad (9) a la posición de "APAGADO".
2. Desenchufe el aparato.
3. Déjelo enfriar de 15 a 20 minutos.

3 Limpieza y cuidados

3.1 Limpieza

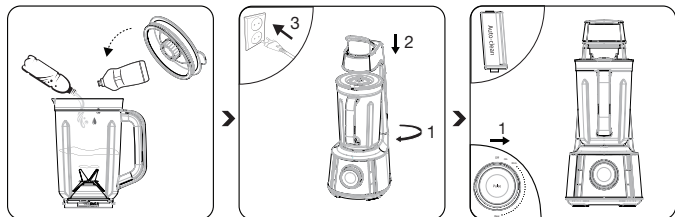

Añada 1 taza o 1 ½ de agua tibia y algunas gotas de líquido lavavajillas en la jarra (4) y cierre la tapa (3).

Coloque la jarra (4) en la unidad del motor (8). Bloquee la jarra (4) hacia la derecha conforme a la fecha de "Bloquear" indicada en la unidad de motor (8) y presione la palanca hacia abajo (7). Enchufe el aparato.

Utilice el programa de autolimpieza para que funcione durante 26 segundos.

3 Limpieza y cuidados

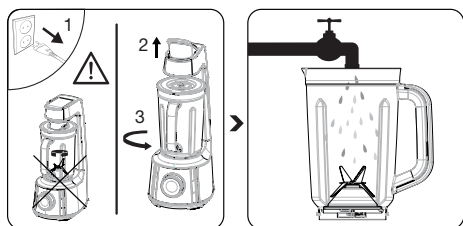

Desenchufe el aparato antes de limpiarlo. Espere a que los accesorios utilizados se detengan completamente. Tire hacia arriba de la palanca (5) y desbloquee la jarra (4) girándola hacia la izquierda en el sentido de la flecha "Abrir" indicada en la unidad del motor (8). Levante la jarra (4) para separarla del motor (8).

Luego enjuáguela.



Puede lavar la jarra, botella de plástico (4, 23) y los tapones o las tapas, tapa para practicar deporte (3, 22, 24, 25) en su lavavajillas. Se recomienda limpiar el aparato inmediatamente después de usar.



ADVERTENCIA:

- No sumerja el motor (8) en agua. Puede limpiarlo con un paño húmedo.
- La cuchilla de picado (6) está afilada. No sujete el borde afilado ni lo sumerja en agua durante la limpieza.

3 Limpieza y cuidados

3.2 Limpieza o sustitución del filtro

El cabezal de aspiración de vacío (21) en el aparato está montado con un filtro permanente lavable para evitar problemas en caso de que la tapa del recipiente (3) se salpique con comida, ya que esto podría bloquear el pasaje de vacío y ocasionar problemas.

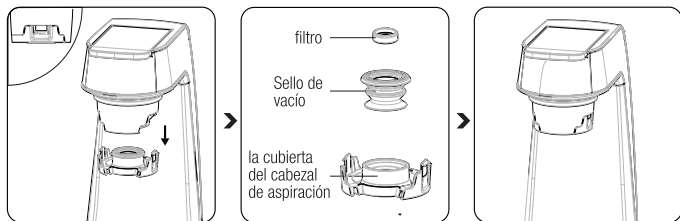

Presione las lengüetas de la cubierta del cabezal de aspiración (21) por ambos lados para quitarla hacia abajo.

Saque el filtro (19) del sello de vacío (20) para limpiarlo o enjuagarlo, o sustitúyalo por uno nuevo.

Vuelva a colocar y asegurar la cubierta del cabezal (21) de aspiración antes de usarla.

3 Limpieza y cuidados

La tapa del recipiente (3) también viene montada con un filtro permanente lavable.



De la vuelta a la tapa (3) y abra el tapón de prevención del reflujo girándolo hacia la izquierda para retirarlo de la tapa (3).

Retire el tapón de prevención de reflujo para lavarlo o enjuagarlo y luego déjelo secar. Asegúrese de que no quede agua o alimentos que obstruyan los orificios de ventilación.

Vuelva a colocar y asegurar el tapón de prevención del reflujo girándolo hacia la derecha antes de utilizarlo.

3.3 Almacenamiento

- Si no va a utilizar el aparato durante un periodo prolongado de tiempo, guárdelo cuidadosamente.
- Desenchufe el aparato y espere hasta que se enfríe por completo.
- Guarde el aparato y sus accesorios en su embalaje original.
- No enrolle el cable de corriente alrededor del aparato.
- Guárdelo en un lugar frío y seco.
- Mantenga siempre el aparato fuera del alcance de los niños.

3 Limpieza y cuidados

3.4 Manejo y transporte

- Durante el manejo y el transporte, lleve el aparato en su embalaje original. El embalaje del aparato lo protege de daños físicos.
- No coloque cargas pesadas en el aparato o en el embalaje. El aparato podría dañarse.
- Dejar caer el aparato podría causar que dejara de funcionar o dañarlo de forma permanente.



**Contacto para asistencia técnica:
902 877 665/ 932 992 581**

CONDICIONES DE GARANTÍA - ESPAÑA

El presente certificado cubre la garantía de reparación de su electrodoméstico durante dos años, a partir de la fecha de venta, contra todo defecto de funcionamiento proveniente de fabricación o materiales; o de sustitución del aparato, salvo que una de estas opciones resulte imposible o desproporcionada respecto de la otra. Cuando usted detecte un defecto o anomalía en el aparato contacte de forma inmediata con nosotros, un plazo de dos meses es el límite para informarnos de la falta de conformidad. El cargo de desplazamiento está incluido en la reparación, excepto para pequeños electrodomésticos que pueden ser transportados al taller del servicio oficial de la marca. En caso de sustitución, el plazo de garantía se suspende y el nuevo aparato mantendrá el periodo de vigencia del aparato sustituido, y como mínimo 6 meses de garantía.

La presente garantía sólo será válida si se presenta factura, ticket de compra o el albarán de entrega del producto correspondiente si éste fuera posterior a la fecha de factura. La presente garantía es válida en el territorio español y portugués para los aparatos distribuidos por Beko Electronics España S.L.. La garantía sólo tendrá validez sobre el primer comprador o adquirente del producto. La garantía será válida para aparatos adecuados a las condiciones climáticas y medioambientales en que estén ubicados.

EXCLUSIONES DE LA GARANTÍA

El coste de la reparación será a cargo del usuario en los siguientes casos:

- Los aparatos utilizados para uso profesional o no exclusivamente doméstico, en establecimientos públicos, industriales o comerciales.
- Los aparatos desmontados o manipulados por personas ajenas a los servicios técnicos expresamente autorizados.
- Las instalaciones, transporte, sustitución de aparatos, puestas en marcha, cambio de sentido de puertas.
- Intervenciones de mantenimiento o de información sobre el uso de los aparatos.
- Cambio de inyectores en aparatos de gas.
- Las averías provocadas por falta de mantenimiento o limpieza o aquellas provocadas por un uso indebido, sobrecarga, abandono o de manera no conforme a las instrucciones de uso o de instalación de los aparatos.
- Las averías producidas por causas fortuitas, siniestros de fuerza mayor o derivados de instalación incorrecta y en general, averías por causas ajenas al propio aparato.
- Las averías provocadas por conexiones que puedan presentar fluctuaciones, irregularidades o falta de uniformidad en el suministro, por ejemplo: suministro de agua impulsado por grupos de presión, energía solar, energía eólica, generadores eléctricos, u otro tipo de suministro no normalizado.
- La sustitución de materiales rotos o deteriorados por desgaste o uso normal del aparato tales como juntas, plásticos, gomas, correas, cristales, escobillas, bombillas, asas, tiradores, tapas de quemadores, filtros, rejillas, ánodos de sacrificio (magnesio o similares) de calentadores o calderas, etc.
- Los aparatos que presenten oxidación, o daños por corrosión en esmaltes o pinturas, que puedan ser provocados por efectos químicos o electroquímicos del agua o cualquier otra sustancia, o aceleradas por circunstancias ambientales o climáticas no propicias.
- Defectos estéticos en serigrafía o pintura.
- Los daños de transporte o manipulación, golpes, etc.
- Los aparatos deben instalarse de forma accesible para su reparación, debiendo asumir el usuario los costes necesarios para el acceso al aparato para su reparación y sustitución.

La presente garantía no afecta a los derechos de que dispone el consumidor conforme a lo previsto en el Real Decreto 1/2007, de 16 de noviembre, por el que se aprueba el texto refundido de la Ley General para la Defensa de los Consumidores y Usuarios y otras leyes complementarias, y la Ley 3/2014 que la modifica.

El Servicio Oficial de Asistencia Técnica resolverá cualquier incidencia que pudiera precisar su electrodoméstico siempre que el aparato esté instalado de forma accesible.

Para asegurarse que su electrodoméstico va a ser intervenido por un técnico oficial autorizado, rogamos solicite el carnet avalado por ANFEL (Asociación Nacional de Fabricantes de Electrodomésticos) a nuestros técnicos.

Las marcas BEKO, ALTUS, ARDEM, BLOMBERG, NORTLINE y GRÜNDIG se distribuyen por Beko Electronics España S.L.

DATOS APARATO (a rellenar por el Distribuidor):

Titular:		Sello Establecimiento:	
Modelo:	Núm. serie:		
Establecimiento:	Fecha de compra:		

El garante e importador de su electrodoméstico es: BEKO ELECTRONICS ESPAÑA S.L. Calle Provenza nº 388 3º Barcelona 08025, España. El producto ha sido fabricado por ARÇELIK A.S (Arçelik A.S.Sütlüce Karaağaç Cad. No:2-6 34445 Beyoğlu, Istanbul, Turkey).

Conózanlos mejor en nuestra página: www.beko.es. Conserve este documento, es importante para usted.



**Contacte a assistência técnica:
00351 225191300/
00351 225191309**

CONDIÇÕES DE GARANTIA - PORTUGAL

Este certificado cobre a garantia de reparação do seu eletrodoméstico por dois anos a contar da data de compra, contra defeitos de funcionamento provenientes do fabrico ou dos materiais; ou de substituição do dispositivo, a menos que uma dessas opções seja impossível ou desproporcionada em relação à outra. Quando detetar um defeito ou anomalia no aparelho entre imediatamente em contacto connosco, existe um prazo limite de dois meses para nos informar sobre a falta de conformidade. O valor da deslocação está incluído na reparação, com exceção de pequenos aparelhos que podem ser transportados para a oficina do serviço oficial da marca. Em caso de substituição, o período de garantia fica suspenso e o aparelho irá manter o prazo de validade do aparelho substituído e no mínimo 6 meses de garantia.

Esta garantia só será válida se a fatura, recibo de venda ou a entrega do produto em questão for posterior à data da fatura. Esta garantia é válida em território espanhol e português para aparelhos distribuído pela Beko Electronics Espanha SL. A garantia só é válida para o primeiro comprador ou adquirente do produto. A garantia é válida para dispositivos adaptados às condições climáticas e ambientais em que se situam.

EXCLUSÕES DA GARANTIA

O custo da reparação será pago pelo utilizador nos seguintes casos:

- Aparelhos utilizados para uso profissional ou não exclusivamente doméstico, em estabelecimentos comerciais, industriais ou públicos.
- O equipamento desmontado ou adulterado por alguém que não seja expressamente autorizado pelos serviços técnicos.
- A instalação, transporte, substituição de equipamento, colocação em funcionamento, alteração do sentido das portas.
- Intervenções de manutenção ou informações sobre a utilização dos aparelhos.
- Alteração de injetores em aparelhos a gás.
- As avarias causadas pela falta de manutenção ou limpeza, ou aquelas causadas por um uso inadequado, sobrecarga, abandono ou de forma a não respeitar as instruções de uso ou instalação dos aparelhos.
- As avarias provocadas por causas acidentais, sinistros de força maior ou resultantes de instalação inadequada em geral, avarias por razões não relacionadas com o produto.
- As avarias causadas por ligações que podem apresentar flutuações, irregularidades ou falta de uniformidade no fornecimento, por exemplo: abastecimento de água, impulsionado por pressão, energia solar, energia eólica, geradores de energia elétrica ou outro tipo de fornecimento não-padrão.
- Os materiais quebrados ou danificados por desgaste ou uso normal do aparelho tais como juntas, plásticos, borracha, correias, vidros, pincéis, lâmpadas, asas, puxadores, tampas de queimadores, filtros, grades, etc.
- Os aparelhos que apresentem oxidação, ou danos por corrosão em esmaltes ou tintas, que possam ter sido causados por efeitos químicos ou eletroquímicos da água ou de qualquer outra substância, ou aceleradas por circunstâncias ambientais ou climáticas não propícias.
- Defeitos estéticos em serigrafia ou pintura.
- Os danos causados por transporte ou manuseio, colisões, etc.
- Os aparelhos devem ser instalados de forma acessível em caso de reparação e o utilizador deve assumir os custos necessários para aceder ao aparelho para reparação e substituição.

As marcas BEKO, ALTUS, ARDEM, BLOMBERG, NORTLINE e GRUNDIG são distribuídas por Beko Electronics Espanha S.L.

DADOS DO APARELHO (a ser preenchido pelo Distribuidor):

Detentor:		Carimbo do estabelecimento:
Modelo:	N.º série:	
Estabelecimento:	Data de compra:	

O fiador e o importador do seu eletrodoméstico é: BEKO ELECTRONICS ESPAÑA S.L. Calle Provenza nº 388 3º Barcelona 08025, Espana. O produto foi fabricado por ARÇELIK A.S (Arçelik A.S.Sütlüce Karaağaç Cad. No:2-6 34445 Beyoglu, Istanbul, Turquia).

Conheça-nos melhor na nossa página: www.beko.es. Conserve este documento, é importante para si.

Vă rugăm să citiți mai întâi acest manual!

Stimate client,

Vă mulțumim pentru că ați ales un produs Beko. Sperăm să obțineți cele mai bune rezultate de la produsul dumneavoastră, care a fost fabricat la o calitate înaltă și cu tehnologii avansate. Din acest motiv, înainte de a utiliza produsul, vă rugăm să citiți cu atenție acest manual de utilizare și toate celelalte documente însoțitoare și să le păstrați pentru consultări ulterioare. Dacă transferați produsul altei persoane, oferiți-i și manualul de utilizare. Urmați instrucțiunile și acordați atenție tuturor informațiilor și avertismentelor din manualul de utilizare.

Semnificația simbolurilor

Următoarele simboluri sunt utilizate în diverse capitole ale acestui manual de utilizare:



Informații importante și sugestii utile cu privire la utilizare.



AVERTISMENT: Avertismente pentru situații periculoase privitoare la siguranța vieții și a proprietății.



Potrivit pentru contactul cu alimentele.



Nu scufundați produsul, cablul de alimentare sau ștecherul în apă sau în alte lichide.



Acest produs a fost fabricat în unități ecologice, dotate cu tehnologie de ultimă oră.

Produsul este conform cu
Directiva WEEE.



1. Supapă de vid
2. Sistem de prevenire a curentului invers
3. Capac
4. Cană de plastic
5. Mâner cană
6. Unitate pentru lame
7. Mâner
8. Carcasa motorului
9. Mâner Pornire / Oprire / Reglare viteză
10. Buton „Pulse”
11. Buton smoothie
12. Buton gheață
13. Buton preparare sos
14. Buton aspirare
15. Butonul aspirare + amestecare
16. Buton Auto-curățare
17. Piciorușe antiderapante
18. Compartiment depozitare cablu
19. Filtru
20. Sigiliu vid
21. Capac cap de aspirare
22. Cană de măsurare / Capac anti-insecte
23. Sticlă de plastic
24. Capac vid
25. Capac portabil
26. Suport sticlă

Date tehnice

Tensiune: 220-240V~, 50-60 Hz

Consum de energie: 1000 W

Drepturile pentru efectuarea modificărilor tehnice și de design sunt rezervate.

Valorile care sunt declarate în marcasele atașate la produsul dvs. sau pe celelalte documente livrate împreună cu acesta reprezintă valorile obținute în laboratoare conform standardelor aferente. Aceste valori pot varia în funcție de utilizarea produsului și condițiile ambientale.

1 Instrucțiuni importante privind siguranța și mediul

Această secțiune conține instrucțiuni de siguranță care vă vor ajuta să vă protejați de riscul vătămărilor corporale sau al pagubelor materiale. Nerespectarea acestor instrucțiuni invalidează orice garanție acordată.

1.1 Siguranță generală

- Citiți instrucțiunile în întregime.
- Acest produs poate fi utilizat de către persoanele ale căror capacități fizice, mintale sau de percepție sunt diminuate sau de către persoanele lipsite de experiență sau care nu au informații cu privire la produs, dacă acestea sunt supravegheate sau instruite cu privire la utilizarea în siguranță a produsului și la pericolele întâlnite. Copiii nu trebuie să se joace cu produsul.

1 Instrucțiuni importante privind siguranța și mediul

- Nu utilizați niciun produs al cărui cablu sau ștecher este deteriorat, după ce produsul a funcționat defectuos, dacă a căzut pe sol sau dacă a fost deteriorat în orice fel. Contactați producătorul la numărul de telefon al serviciului de asistență pentru clienți pentru informații cu privire la examinare, reparații sau reglare.
- Utilizarea accesoriilor, inclusiv a borcanelor de conserve, care nu sunt recomandate de către producător poate fi însoțită de un risc de rănire.
- Nu încercați să demontați produsul.
- Nu utilizați și nu așezați nicio parte a acestui produs sau părți ale sale pe sau în apropiere de alimente fierbinți.
- Nu utilizați aparatul pentru alimentele fierbinți.
- Tensiunea de alimentare a prizelor trebuie să corespundă cu informațiile de pe eticheta produsului.
- Nu utilizați produsul cu un prelungitor.

1 Instrucțiuni importante privind siguranța și mediul

- Nu atingeți fișa produsului cu mâinile umede sau ude.
- Scoateți din priză atunci când nu utilizați, înainte de a pune sau de a scoate piesele și înainte de curățare.
- Țineți cu grijă arborele de amestecare al produsului în timpul transportului și al curățării.
- Nu atingeți niciodată lamele în timpul utilizării produsului. În cazul unei utilizări incorecte există pericolul de a vă răni.
- Nu atingeți piesele în mișcare.
- Nu utilizați în exterior.
- Nu lăsați cablul de alimentare să atârne de pe marginea mesei sau a blatului.
- Nu introduceți mâinile și ustensilele în vasul blenderului în timpul amestecării, pentru a reduce riscul de rănire gravă sau de deteriorare a blenderului.

1 Instrucțiuni importante privind siguranța și mediul

Puteți folosi o spatulă, dar aceasta trebuie să fie utilizată numai atunci când blenderul nu este în funcțiune

- Lamele sunt ascuțite. Manipulați cu atenție.
- Utilizați blenderul numai după ce ați pus capacul.
- Nu utilizați pentru amestecarea lichidelor fierbinți.
- Pentru a reduce riscul de electrocutare, acest ștecher va putea fi introdus într-o priză polarizată într-o singură poziție. Dacă ștecherul nu se poate introduce complet în priză, contactați un electrician calificat. Nu modificați ștecherul în vreun fel.
- După curățare, uscați produsul și toate componentele acestuia înainte de a-l conecta la sursa de alimentare cu energie electrică și înainte de a atașa componentele. Nu scufundați produsul, cablul de alimentare sau ștecherul în apă sau în alte lichide.

1 Instrucțiuni importante privind siguranța și mediul

- Dacă păstrați materialele folosite pentru ambalare, depozitați-le departe de copii.
- Nu permiteți copiilor să utilizeze produsul. Nu lăsați produsul la îndemâna copiilor.
- Întotdeauna deconectați blenderul de la sursa de alimentare dacă este lăsat nesupravegheat și înainte de asamblare, dezasamblați-l.
- Opriti aparatul și deconectați-l de la sursa de alimentare înainte de a schimba accesoriile sau de a vă apropia de componentele în mișcare.
- **ATENȚIE:** Pentru a evita orice pericol din cauza unei resetări accidentale a întreruperii termice, aparatul nu trebuie alimentat printr-un dispozitiv de comutare extern, precum cronometrul, sau conectat la un circuit care este în mod regulat pornit sau opit, în funcție de utilitate.
- **PĂSTRAȚI ACESTE INSTRUCȚIUNI**

1 Instrucțiuni importante privind siguranța și mediul

1.2 Conformitate cu Directiva WEEE și Eliminarea deșeurilor:

Acest produs respectă Directiva UE WEEE (2012/19/UE). Produsul este marcat cu un simbol de clasificare pentru deșeuri electrice și electronice (WEEE).



Acest simbol indică faptul că produsul nu trebuie eliminat cu alte deșeuri menajere la finalul perioadei de utilizare. Dispozitivele utilizate trebuie returnate la punctul special de reciclare de dispozitive electrice și electronice. Pentru a găsi aceste sisteme de colectare contactați autoritățile locale sau distribuitorul de la care a fost achiziționat produsul. Fiecare gospodărie are un rol important în recuperarea și reciclarea electrocasnicelor vechi. Eliminarea corespunzătoare a electrocasnicelor utilizate ajută la prevenirea posibilelor consecințe negative pentru mediu și sănătatea umană.

1.3 Conformitatea cu Directiva RoHS

Produsul pe care l-ați achiziționat este conform cu Directiva RoHS UE (2011/65/UE). Acesta nu conține materiale periculoase și interzise, specificate în această Directivă.

1.4 Informații cu privire la ambalaj



Ambalajele produsului sunt fabricate din materiale reciclabile, conform reglementărilor noastre naționale de mediu. Materialele utilizate pentru ambalaj nu trebuie să fie eliminate împreună cu deșeurile menajere sau cu orice alt tip de deșeuri. Transportați-le la punctele de colectare pentru ambalaje, amenajate de autoritățile locale.

2 Utilizare

2.1 Scopul utilizării

Acest produs este destinat doar uzului casnic; nu este potrivit pentru uzul profesional. Acesta este proiectat pentru tăierea alimentelor solide în bucăți mici (cepe, cartofi, morcovi, etc.) și de fructe (căpșune, banane, etc.).

2.2 Utilizare inițială

Curățați componentele produsului înainte de prima utilizare (consultați 3.1).

2.3 Scoaterea lamei de tăiere



AVERTISMENT: Nu atingeți lamele direct cu mâinile.

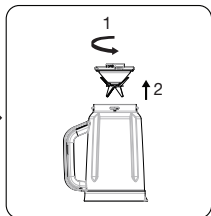
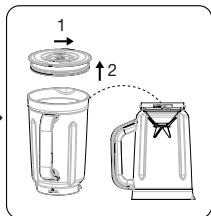
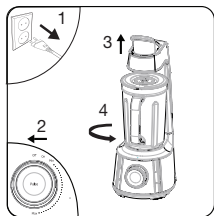

Deconectați produsul și comutați butonul de reglare a vitezei (9) în poziția "OPRIT". Trageți pârghia (7) și deblocați vasul (4) în sens antiorar conform săgeții „Deschidere” de pe unitatea motorului (8).

Deschideți supapa vidului prin rotire și scoateți vidul din (4) supapă. Îndepărtați capacul câinii și răsuciți cana (3, 4).

Scoateți unitatea lamelor de tăiere (6) prin răsucire în sens orar.

2 Utilizare

2.4 Montarea lamei de tăiere

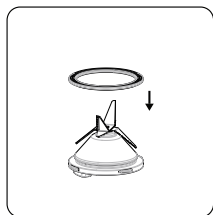

Introduceți inelul de silicon în locașul acestuia aflat pe lama de tăiere (6) și plasați lama sub vas (4).

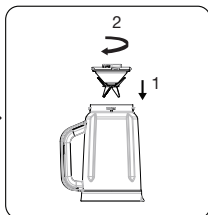

Puneți-l la loc în vas (4) răsuucind în sens antiorar.

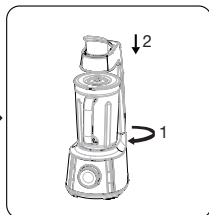

Puneți vasul pe capacul motorului (8).

2.5 Utilizarea



AVERTISMENT: Nu utilizați produsul fără alimente.



- Temperatura maximă a lichidului care trebuie preparat în interiorul aparatului nu trebuie să depășească 40 de grade C.
- Introduceți alimentele moi sau lichidele înainte de a adăuga alimente dure sau gheață.
- Adăugați apă pentru ca blenderul să funcționeze corespunzător (de ex. 40 ml apă la 60 g alimente solide). Adăugați apa înainte de a introduce ingredientele.

2 Utilizare

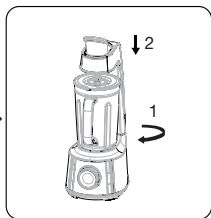
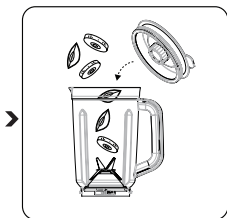

Așezați produsul pe o suprafață solidă și plană.

Introduceți ingredientele pe care doriți să le procesați în vasul blenderului (4) și puneți capacul (3).

Așezați vasul pe capacul motorului (8) astfel încât clapeta acesteia să fie introdusă în canelurile capacului (8), rotiți-l în poziția „Blocare” și fixați-l.

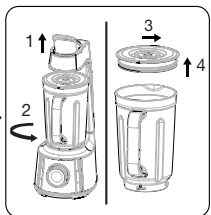
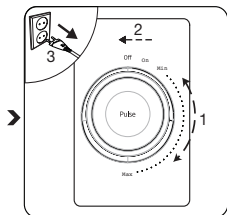
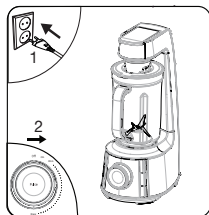

Conectați produsul și comutați butonul de reglare a vitezei (9) în poziția „PORNIT”.

Procesați ingredientele la viteza dorită, utilizând butonul de reglare a vitezei (9). După ce ați terminat, apăsați butonul pornit/oprit (9) în sus, în poziția OFF (Oprit) și deconectați produsul de la sursa de alimentare cu curent electric.

Îndepărtați cana din unitatea motorului, prin rotirea acesteia în sens contrar acelor de ceasornic (4, 8). Deschideți capacul (3) și scoateți alimentele.

2 Utilizare

AVERTISMENT:



- Măriți progresiv viteza produsului. Nu utilizați aparatul trecând brusc la treapta cea mai mare de viteză. În caz contrar, motorul se poate supraîncălzi.
- Nu utilizați produsul încontinuu timp de mai mult de 2 minute. Lăsați aparatul să se răcească timp de 5 minute înainte de a-l utiliza din nou.
- Nu introduceți obiecte străine în vasul blenderului (4) atunci când acesta este pus în funcțiune.
- Nu scoateți ingredientele din vas (4) înainte ca lama de tăiere (6) să fie oprită complet.
- Nu utilizați băuturi carbogazoase, alimente de cultură, alimente congelate sau lipicioase (fasole fiartă, batat, etc.).



După fiecare utilizare, capacul recipientului (3, 22) trebuie spălat iar umiditatea îndepărtată pentru următoarea utilizare. Lăsați să se usuce bine înainte de utilizare.

2 Utilizare

2.6 Programe automate de efectuat cu utilizarea vasului

Produsul este prevăzut cu patru programe automate pe care le puteți utiliza: Smoothie (11), Gheață (12), Sosuri (13), Preparare în vid (14), Vid+Amestecare (15), și Autocurățare (16).

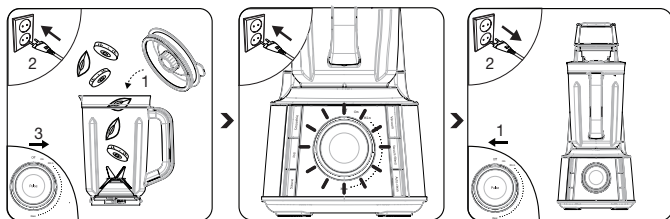

Introduceți ingredientele în vasul blenderului (4) și puneți capacul (3). Conectați produsul și comutați butonul de reglare a vitezei (9) în poziția „PORNIT”.

Selectați programul automat dorit. Programul pe care l-ați ales va porni și va începe să funcționeze la diferite setări de viteză. Dacă alegeți programul de aspirație, acesta va începe să aspire și se va opri după 1 minut. Dacă alegeți programul de aspirare + amestecare, programul va continua să funcționeze la diferite viteze după ce aspirația s-a oprit, iar programul se va opri după 2 minute. Indicatorul luminos va clipi intermitent.

După ce ați terminat, apăsați butonul pornit/oprit (9) în sus, în poziția OFF (Oprit) și deconectați produsul de la sursa de alimentare cu curent electric.

2 Utilizare

2.7 Poziția „Pulse”

Apăsați butonul „Pulse” (10) în timp ce butonul de reglare a vitezei (9) se află în poziția Pornit (ON), pentru omogenizare prin impulsuri scurte, la viteză mare. Produsul se va opri atunci când ridicați degetul de pe buton.

2.8 Programul cu vid cu utilizarea recipientului

Puteți utiliza programul de preparare cu vid cu recipient de depozitare prin montarea acestuia și a accesoriului suportului pentru recipient pe produs.

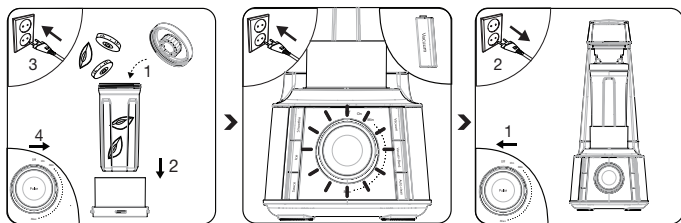

Introduceți ingredientele în vasul blenderului (23) și puneți capacul (24). Puneți-l pe suportul pentru sticle (26) și blocați-l prin răsucire în sens orar pe unitatea motorului (8). Conectați produsul și comutați butonul de reglare a vitezei (9) în poziția „PORNIT”.

Selectați programul de preparare în vid. Pompa va porni și se va opri până când senzorul se va opri automat sau circa 1 minut mai târziu. Indicatorul luminos va clipi intermitent.

După ce ați terminat, apăsați butonul pornit/oprit (9) în sus, în poziția OFF (Oprit) și deconectați produsul de la sursa de alimentare cu curent electric.

Puteți păstra sucul sau alte alimente în vid folosind recipientul de depozitare pentru a le menține prospețimea timp îndelungat.

2 Utilizare



- Vidul întârzie oxidarea, însă nu sterilizează conținutul. Păstrați-le la rece și consumați-le cât mai curând posibil.
- Dacă doriți să opriți produsul în orice moment în timpul funcționării, comutați butonul de reglare a vitezei (9) în poziția OFF (Oprit).



AVERTISMENT:

- Atunci când depozitați alimente în recipientul pentru prepararea smoothie sub vid, depozitați-le în frigider. Nu le depozitați în congelator.
- Nu depozitați alte alimente prin metoda vidării decât acelea procesate prin amestecarea în vid.
- Nu utilizați alt recipient sau o parte a altuia decât acela destinat scopului utilizării.

2.9 Cantități maxime

Mențineți volumul maxim sau minim pentru fiecare tip de material conform scalei de pe recipient (4).

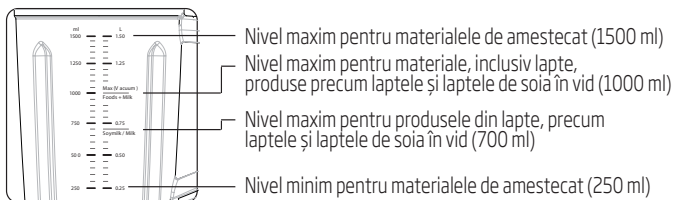

2 Utilizare

AVERTISMENT:



- Nu depășiți nivelul maxim pentru fiecare material alimentar indicat pe scala de pe recipient (4). Bulele sau bucățile de alimente care ajung în pompă pot cauza probleme.
- Dacă există ingrediente blocate între lamele de tăiere (6), vă rugăm să le scoateți din recipient (4) și îndepărtați conținutul blocat folosind o ustensilă subțire și lungă, etc.

2.10 Prevenție anti-insecte pentru calea de trecere a vidului

Accesoriiul căinii pentru măsurare (22) poate fi utilizat drept capac pentru protejarea împotriva insectelor pentru a împiedica înmulțirea acestora sau a bacteriilor în conductul de trecere a vidului, în cazul în care mirosurile sau amestecul de suc de fructe sau alimente au fost reținute înăuntru.

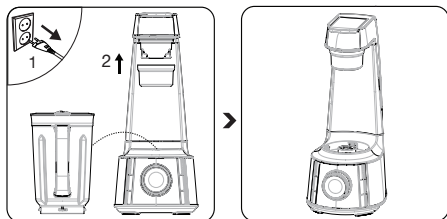

Scoateți vasul (4) din capacul motorului (8) și trageți pârghia (7) în jos. Așezați și fixați cana de măsurare (22) pe capul de aspirare cu vid (21).

Dacă doriți să operați din nou produsul, scoateți cana de măsurare (22) din capul de aspirare cu vid (21) înainte de a intenționa să trageți pârghia (7).

2 Utilizare



AVERTISMENT: Atenție! Asigurați-vă că nu intră resturi de alimente în dispozitivul de siguranță. Nu împingeți niciodată știftul comutatorului de siguranță cu degetul sau cu o tijă etc.

2.11 Protecție motor

Protecția automată a motorului se va activa și va opri funcționarea aparatului atunci când acesta este supraîncălzit. În acest caz;

1. Comutați butonul de reglare a vitezei (9) în poziția "OPRIT".
2. Scoateți produsul din priză.
3. Lăsați aparatul să se răcească timp de 15-20 minute

3 Curățarea și îngrijirea

3.1 Curățarea

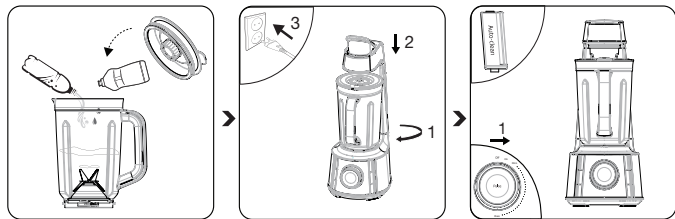

Adăugați 1 sau 1 ½ cești de apă caldă și câteva picături de lichid de spălare a vaselor în vasul blenderului (4) și închideți capacul (3).

Puneți vasul (4) în unitatea motorului (8). Blocați vasul (4) prin răsucire în sens orar conform săgeții „Blocare!” de pe unitatea motorului (8) și apăsați pârghia (7) în jos. Conectați produsul.

Folosiți programul de autocurățare și operați-l pentru 26 de secunde.

3 Curățarea și îngrijirea

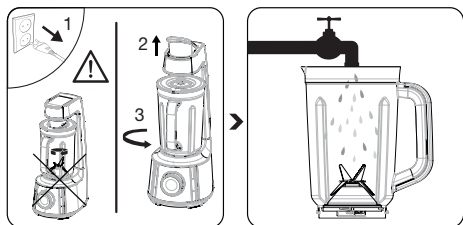

Înainte de curățare decuplați produsul. Așteptați ca accesoriile utilizate să se oprească complet. Trageți pârghia (7) și deblocați vasul (4) în sens antiorar conform săgeții „Deschidere” de pe unitatea motorului (8). Trageți în sus de vasul blenderului (4) pentru a-l îndepărta de pe baza cu motor a blenderului (8). Apoi clătiți-l.



Puteți spăla vasul, sticlă de plastic (4, 23) blenderului și capacele, capac portabil (3, 22, 24, 25) acestuia în mașina de spălat vase. Se recomandă curățarea produsului imediat după utilizare.



AVERTISMENT:

- Nu imersați baza cu motor a blenderului (8) în apă. O puteți șterge cu o lavetă umedă.
- Lama de tăiere (6) este ascuțită. În timpul curățării, nu țineți de marginea tăioasă și nu o imersați în apă.

3 Curățarea și îngrijirea

3.2 Curățarea sau înlocuirea filtrului.

Capul de aspirare a vidului (21) de pe produs are montat un filtru permanent lavabil pentru a evita problemele în cazul în care capacul recipientului (3) este murdărit de alimente, acestea pot înfunda canalul de trecere a vidului și provoca probleme.

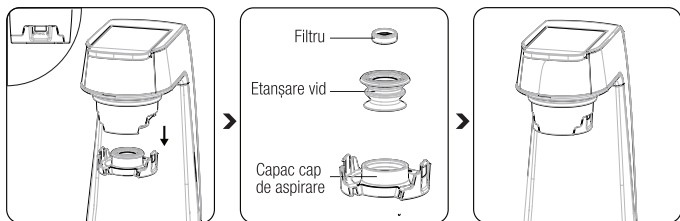

Apăsați clemele capului de aspirație (21) în ambele părți pentru a-l scoate în jos.

Scoateți filtrul din (19) sigiliul vidului pentru a-l spăla sau clăti sau pentru a-l înlocui cu unul nou.(20)

Așezați și fixați capacul capului de aspirație înapoi (21), înainte de utilizare.

3 Curățarea și îngrijirea

Capacul recipientului (3) are montat, de asemenea, un filtru lavabil permanent.



Răsuciți capacul (3) și deschideți capacul de prevenire a curentului invers rotind în sens antiorar pentru a-l scoate de pe capac (3).

Scoateți capacul antireflux pentru a-l spăla, clăti și usca. Asigurați-vă că nu există apă sau alimente blocate pe găurile de aerisire.

Așezați și fixați capacul de prevenire a curentului invers răsucindu-l în sens orar înainte de utilizare.

3.3 Depozitarea

- Dacă intenționați să nu utilizați produsul pentru o perioadă lungă de timp, depozitați-l cu grijă.
- Deconectați produsul de la sursa de alimentare cu curent electric și așteptați ca acesta să se răcească complet înainte de depozitare.
- Păstrați produsul și accesoriile acestuia în ambalajele originale.
- Nu înfășurați cablul de alimentare în jurul produsului.
- Nu lăsați niciodată produsul la îndemâna copiilor.
- Mențineți întotdeauna produsul departe de copii.

3 Curățarea și îngrijirea

3.4 Manevrarea și transportul

- În timpul manevrării și transportului, țineți produsul în ambalajul său original. Ambalajul produsului protejează aparatul de deteriorări fizice.
- Nu așezați obiecte grele pe produs sau pe ambalaj. Produsul se poate deteriora.
- În cazul în care produsul cade pe sol, este posibil ca acesta să nu mai funcționeze sau să fie deteriorat iremediabil.



CERTIFICAT DE GARANȚIE

Tensiune de alimentare/frecvență: 220-240V~, 50-60Hz
Importator: ARCTIC S.A., Găești, Dâmbovița, str.13 Decembrie nr.210, email: office@arctic.ro

TIP: **Electrocasnice mici de bucătărie - 3 ani** **Cuptor cu microunde - 3 ani**
 Aspirator - 2 ani **Fier de călcat - 2 ani**

Model / Serie:

VÂNZĂTOR

Nr. factură: Data:

Vânzător (firma, localitatea):

CUMPĂRĂTOR

Nume Localitatea

Str. Nr. Bloc Sc. Et. Ap.

Județ Telefon E-mail

S-a efectuat proba de funcționare a aparatului, s-a prezentat modul de folosire, s-au predat instrucțiunile de utilizare și toate accesoriile. Am primit aparatul în perfectă stare de funcționare.

Stimați clienți,

La cumpărare vă recomandăm să solicitați efectuarea probei de funcționare și să verificați existența instrucțiunilor de utilizare și a accesoriilor.

Pentru a putea beneficia de toate avantajele produselor și serviciilor noastre vă rugăm:

- să citiți cu atenție și să respectați recomandările prezentate în "Instrucțiunile de utilizare",

- să păstrați cu grijă acest certificat pentru a-l putea prezenta (împreună cu documentul fiscal de achiziție), personalului SERVICE ARCTIC, la orice sesizare efectuată în perioada de garanție.

Vă mulțumim că ați optat pentru cumpărarea unui produs Beko!

Durata medie de utilizare a produselor BEKO este de 5 ani!

Perioada de garanție legală de conformitate este de 2 ani de la intrarea produsului în posesia consumatorului.

Perioada de garanție comercială este de 3 ani de la intrarea produsului în posesia consumatorului.

Art. 22, alin. 3-6, din L449/2003, modificata de OG 9/2016:

- (3) Timpul de nefuncționare din cauza lipsei de conformitate apărute în cadrul termenului de garanție prelungeste termenul de garanție legală de conformitate și cel al garanției comerciale și curge, după caz, din momentul la care a fost adusă la cunoștința vânzătorului lipsa de conformitate a produsului sau din momentul prezentării produsului la vânzător/unitatea service până la aducerea produsului în stare de utilizare normală și, respectiv, al notificării în scris în vederea ridicării produsului sau predării efective a produsului către consumator.

- (4) Produsele de folosință îndelungată care înlocuiesc produsele defecte în cadrul termenului de garanție vor beneficia de un nou termen de garanție care curge de la data preschimbării produsului.

- (5) Produsele de folosință îndelungată defectate în termenul de garanție legală de conformitate, atunci când nu pot fi reparate sau când durata cumulată de nefuncționare din cauza deficiențelor apărute în termenul de garanție legală de conformitate depășește 10% din durata acestui termen, la cererea consumatorului, vor fi înlocuite de vânzător sau acesta va restitui consumatorului contravaloarea produsului respectiv.

- (6) Termenul de garanție curge de la data intrării în posesia consumatorului, inclusiv pentru bunurile noi de folosință îndelungată, obținute prin tragere la sorți la tombole, câștigate la concursuri și similare sau acordate cu reducere de preț ori gratuit de către operatorii economici.

Garanția oferită nu exclude garanția de viciu ascuns, conform OG 21/1992 (R2) privind protecția consumatorului și Codul Civil.

Service-ul acestui produs este asigurat de ARCTIC S.A. cu sediul în Găești, Dâmbovița, str.13 Decembrie nr.210. *9010 • www.arctic.ro • www.beko.ro • e-mail: service@arctic.ro
Program Call Center: Luni - Vineri 08:30 - 20:00; Sâmbătă 08:30 - 17:00

UNITĂȚILE SERVICE ALE ARCTIC S.A. EXECUTĂ REPARAȚII ÎN TERMENUL DE GARANȚIE ȘI ÎN AFARA ACESTUIA

Nr. crt.	Data Reclamației	Data primirii în reparație	Reparat			Reparația curentă și/sau componenta înlocuită	Prolungirea termenului de garanție	Efectuarea verificării	
			Programat	Data ridicării aparatului	Cauza întârzierii			SERVICE	CLIENT

CONDIȚIILE DE GARANȚIE LEGALĂ DE CONFORMITATE :

1. Garanția se aplică numai dacă documentul fiscal de achiziție împreună cu acest certificat sunt prezentate împreună cu produsul reclamat. Pentru orice defecțiune apărută în perioada de garanție sau post-garanție, apelați la magazinul de unde a fost achiziționat produsul sau direct la Call Center Arctic. Termenul de garanție se prelungește cu timpul scurs de la data semnării defectului și până la data repunerii aparatului în stare de funcționare.
2. Prolungirea termenului de garanție se va înscrie în certificatul de garanție de către unitatea SERVICE care a efectuat reparația.
3. Garanția acoperă reparația și/sau înlocuirea pieselor constatate ca defecte (necauzate de consumator) de către tehnicienii Service Arctic.
3. La cumpărare vă recomandăm să solicitați efectuarea probei de funcționare și să verificați existența tuturor accesoriilor și a instrucțiunilor de utilizare. Produsul trebuie să funcționeze corect și să nu prezinte defecte vizibile ale pieselor și accesoriilor.
4. Termenul de realizare a operațiilor de reparație, înlocuire sau întreținere este de 15 zile calendaristice de la data la care cumpărătorul a sesizat defecțiunea la magazinul de unde a achiziționat produsul sau direct la Call Center Arctic.

Reclamațiile referitoare la aspectele prevăzute mai jos, se rezolvă numai contra cost:

- a) nefuncționarea lămpilor de iluminare;
- b) accesoriile care nu au defecte ascunse de material constatate de tehnicienii Service Arctic
- c) piesele și accesoriile care prezintă lovituri, zgârieturi, spărături sau deformări.

PRODUSUL NU BENEFICIAZĂ DE GARANȚIE LEGALĂ DE CONFORMITATE ÎN URMĂTOARELE CAZURI:

1. Nu au fost respectate instrucțiunile de transport, manipulare, instalare, utilizare și întreținere prescrite.
2. Substanțele și accesoriile casabile care se deteriorează în timpul transportului vor fi înlocuite de vânzător (în cazul în care asigură transportul);
3. Garanția nu se acordă subansamblelor și accesoriilor casabile ale produselor care suferă deteriorări din vina consumatorului.
4. Tensiunea de alimentare are valori care nu se încadrează în limitele prevăzute de standarde (SR EN 50160).
5. Instalarea electrică a utilizatorului prezintă improvizații sau neconformități.
6. Produsul a fost folosit în alte scopuri decât cel pentru care a fost proiectat.
7. Produsul a suportat intervenții (reparații, modificări) din partea unor persoane neautorizate de producător.

Drepturile consumatorului sunt cele prevăzute în Legea 449/2003 (republicată) și OG 21/1992 (republicată).

Proszę najpierw przeczytać instrukcję obsługi.

Szanowny Kliencie,

dziękujemy za wybranie urządzenia marki Beko. Mamy nadzieję, że zakupione urządzenie, wyprodukowane z zapewnieniem wysokiej jakości przy użyciu najnowszych technologii, okaże się w pełni zadowalające. Z tego względu przed użyciem urządzenia należy uważnie przeczytać instrukcję obsługi oraz dołączone dokumenty i zachować je do wglądu na przyszłość. Przekazując urządzenie innemu użytkownikowi, należy dołączyć również niniejszą instrukcję. Należy postępować zgodnie z instrukcjami, zwracając uwagę na wszystkie informacje i ostrzeżenia zamieszczone w niniejszym dokumencie.

Znaczenie symboli

W niniejszej instrukcji stosuje się następujące symbole:



Ważne informacje i przydatne wskazówki dotyczące użytkowania.



OSTRZEŻENIE: Ostrzeżenia dotyczące sytuacji zagrażających bezpieczeństwu, życiu i mieniu.



Urządzenie przeznaczone do kontaktu z żywnością.



Urządzenia, przewodu zasilającego ani wtyczki nie wolno zanurzać w wodzie ani żadnym innym płynie.



Urządzenie zostało wyprodukowane w bezpiecznych dla środowiska, nowoczesnych zakładach.

Urządzenie jest zgodne z dyrektywą WEEE.



1. Zawór podciśnieniowy
2. Nasadka zapobiegająca cofaniu się powietrza
3. Pokrywka
4. Plastikowy dzbanek
5. Uchwyt dzbanka
6. Ostrze
7. Dźwignia
8. Obudowa silnika
9. Pokrętko wł. / wył. / regulacji prędkości
10. Przycisk Blendowanie pulsacyjne
11. Przycisk Smoothie
12. Przycisk Lód
13. Przycisk Sos
14. Przycisk Podciśnienie
15. Przycisk Podciśnienie + blendowanie
16. Przycisk Automatycznego czyszczenia
17. Nóżka antypoślizgowa
18. Komora do przechowywania przewodu
19. Filtr
20. Uszczelka próżniowa
21. Pokrywa głowicy ssącej
22. Miarka / nakrywka przeciw owadom
23. Butelka plastikowa
24. Pokrywa podciśnieniowa
25. Pokrywka sportowa
26. Podstawka butelki

Dane techniczne

Napięcie: 220-240 V ~ 50-60 Hz

Zużycie energii: 1000 W

Zastrzega się prawo do wprowadzania zmian technicznych i konstrukcyjnych.

Wartości deklarowane na oznaczeniach na urządzeniu lub w drukowanych dokumentach dostarczonych z urządzeniem to wartości uzyskane w laboratoriach zgodnie z obowiązującymi normami. Wartości te mogą się różnić w zależności od sposobu użytkowania urządzenia i warunków w jego otoczeniu.

1 Ważne instrukcje dotyczące bezpieczeństwa i ochrony środowiska

Niniejszy rozdział zawiera instrukcje bezpieczeństwa, które pomagają w uniknięciu obrażeń ciała i uszkodzeń mienia.

Nieprzestrzeganie tych instrukcji spowoduje unieważnienie udzielonej gwarancji.

1.1 Ogólne zasady bezpieczeństwa

- Należy przeczytać wszystkie instrukcje.
- Urządzenie może być używane przez osoby niepełnosprawne fizycznie, psychicznie lub umysłowo, a także osoby bez doświadczenia lub wiedzy w zakresie obsługi urządzenia, o ile znajdują się one pod nadzorem lub zostały szczegółowo poinstruowane na temat bezpiecznego korzystania z urządzenia i potencjalnych zagrożeń. Dzieci nie powinny bawić się tym urządzeniem.

1 Ważne instrukcje dotyczące bezpieczeństwa i ochrony środowiska

- Nie należy korzystać z urządzeń wadliwych lub z urządzeń z uszkodzonym przewodem lub wtyczką. Dotyczy to również urządzeń, które upuszczono lub zostały w jakikolwiek sposób uszkodzone. W celu uzyskania informacji dotyczących kontroli, naprawy lub regulacji urządzenia należy skontaktować się z producentem, dzwoniąc pod numer obsługi klienta.
- Stosowanie niezatwierdzonych przez producenta końcówek, takich jak słoiki na konserwy, może stwarzać ryzyko urazu cielesnego.
- Nie podejmować prób demontażu urządzenia.
- Nie uruchamiać i nie kłaść żadnych części tego urządzenia na gorących powierzchniach ani w ich pobliżu.
- Nie używać urządzenia z gorącą żywnością.

1 Ważne instrukcje dotyczące bezpieczeństwa i ochrony środowiska

- Zasilanie sieciowe musi być zgodne z informacjami podanymi na tabliczce znamionowej urządzenia.
- Nie podłączać urządzenia za pomocą przedłużacza.
- Nie dotykać wtyczki urządzenia mokrymi lub wilgotnymi dłońmi.
- Odłączyć urządzenie od gniazdka, gdy nie jest używane, przed włożeniem lub wyjęciem części oraz przed czyszczeniem.
- Podczas transportu i czyszczenia należy ostrożnie przytrzymywać trzonek z ostrzem.
- Nie wolno dotykać ostrzy podczas używania urządzenia. Nieprawidłowe użytkowanie może być przyczyną obrażeń.
- Należy unikać kontaktu z ruchomymi elementami.
- Nie należy korzystać z urządzenia na zewnątrz.

1 Ważne instrukcje dotyczące bezpieczeństwa i ochrony środowiska

- Nie należy dopuszczać do sytuacji, w których przewód zwisa poza krawędź stołu lub blatu.
- Aby zmniejszyć ryzyko odniesienia obrażeń ciała lub uszkodzenia blendera, nie należy wkładać dłoni ani przyborów do pojemnika w trakcie blendowania. Skrobaczka może być używana tylko i wyłącznie, kiedy blender jest wyłączony.
- Ostrza są ostre. Należy ostrożnie obchodzić się z urządzeniem.
- Zawsze należy korzystać z blendera z założoną pokrywką.
- Nie blendować gorących płynów.
- Aby zmniejszyć ryzyko porażenia prądem, wtyczkę można włożyć tylko do odpowiedniego gniazdka. Jeśli wtyczka nie pasuje dokładnie do gniazdka, należy skontaktować się z wykwalifikowanym elektrykiem. Nie wolno w żaden sposób modyfikować wtyczki.

1 Ważne instrukcje dotyczące bezpieczeństwa i ochrony środowiska

- Po czyszczeniu, a przed podłączeniem tego urządzenia do zasilania i założeniem akcesoriów, należy osuszyć wszystkie elementy.
- Urządzenia, przewodu zasilającego ani wtyczki nie wolno zanurzać w wodzie ani żadnym innym płynie.
- Opakowanie urządzenia należy przechowywać poza zasięgiem dzieci.
- Urządzenie nie powinno być obsługiwane przez dzieci. Urządzenie należy trzymać poza zasięgiem dzieci.
- Zawsze odłączać blender od zasilania, jeśli jest pozostawiony bez nadzoru oraz przed jego montażem i demontażem.
- Wyłączyć urządzenie i odłączyć od zasilania przed wymianą akcesoriów lub kontaktem z ruchomymi częściami.

1 Ważne instrukcje dotyczące bezpieczeństwa i ochrony środowiska

- **PRZESTROGA:** Aby uniknąć niebezpieczeństwa związanego z nieumyślnym zresetowaniem wyłącznika termicznego, nigdy nie zasilać urządzenia przy użyciu zewnętrznego urządzenia przełączającego, np. timera, ani nie podłączać go do obwodu, który jest regularnie włączany i wyłączany.
- **NALEŻY ZACHOWAĆ TE INSTRUKCJE**

1.2 Zgodność z dyrektywą WEEE i utylizacja zużytych wyrobów

Niniejszy wyrób jest zgodny z dyrektywą Parlamentu Europejskiego i Rady (2012/19/WE). Wyrób ten oznaczony jest symbolem klasyfikacji zużytych urządzeń elektrycznych i elektronicznych (WEEE).



Ten symbol oznacza, że sprzęt nie może być umieszczany łącznie z innymi odpadami gospodarstwa domowego po okresie jego użytkowania. Zużyte urządzenie należy oddać do specjalnego punktu zbiórki zużytego sprzętu elektrycznego i elektronicznego w celu utylizacji. Aby uzyskać informacje o punktach zbiórki w swojej okolicy należy skontaktować się z lokalnymi władzami lub punktem sprzedaży tego produktu. Gospodarstwo domowe spełnia ważną rolę w przyczynianiu się do ponownego użycia i odzysku zużytego sprzętu. Odpowiednie postępowanie ze zużytym sprzętem zapobiega potencjalnym negatywnym konsekwencjom dla środowiska naturalnego i ludzkiego zdrowia.

1 Ważne instrukcje dotyczące bezpieczeństwa i ochrony środowiska

1.3 Zgodność z dyrektywą RoHS

Niniejszy wyrób jest zgodny z dyrektywą Parlamentu Europejskiego i Rady RoHS (Ograniczenie użycia substancji niebezpiecznych) (2011/65/WE). Nie zawiera szkodliwych i zakazanych materiałów, podanych w tej dyrektywie.

1.4 Informacje o opakowaniu



Opakowanie tego wyrobu wykonano z materiałów nadających się do recyklingu, zgodnie z naszym ustawodawstwem krajowym. Nie wyrzucaj materiałów opakowaniowych do śmieci wraz z innymi odpadkami domowymi. Oddaj je w jednym z wyznaczonych przez władze lokalne punktów zbiórki materiałów opakowaniowych.

2 Użytkowanie

2.1 Przeznaczenie

Urządzenie to przeznaczone jest do użytku domowego. Nie nadaje się do zastosowań profesjonalnych. Służy do siekania niewielkich ilości produktów takich jak cebula, ziemniaki, marchew, truskawki, banany itd.

2.2 Pierwsze użycie

Przed pierwszym użyciem należy umyć elementy urządzenia (patrz 3.1).

2.3 Wyjmowanie ostrza do siekania



OSTRZEŻENIE: Nie dotykać ostrzy gołymi dłońmi.

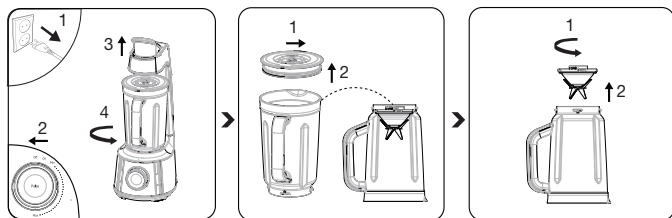

Odłączyć urządzenie od zasilania i ustawić pokrętko regulacji prędkości (9) w położeniu OFF. Pociągnąć dźwignię (7) w górę i odblokować dzbanek (4) w lewo, zgodnie ze strzałką „otwierania” na zespole silnika (8).

Otworzyć zawór podciśnieniowy, obracając go i odprowadzając podciśnienie z zaworu (4). Zdjąć pokrywkę z dzbanka, a następnie obrócić dzbanek (3, 4).

Wyjąć zespół ostrza do siekania (6), obracając go w prawo.

2 Użytkowanie

2.4 Zakładanie ostrza do siekania

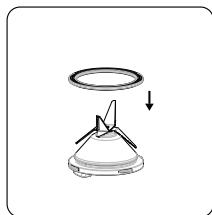

Założyć silikonowy pierścień na ostrze do siekania (6), a następnie ostrze umieścić pod dzbankiem (4).

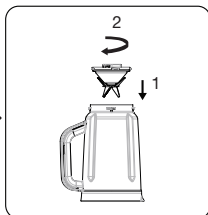

Puneți-l la loc în vas (4) ră-sucind în sens antiorar.

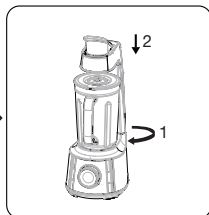

Umieścić dzbanek na obu-dowie silnika (8).

2.5 Obsługa



OSTRZEŻENIE: Nie uruchamiać urządzenia, kiedy jest puste.



- Maksymalna temperatura płynu przygotowywanego wewnątrz urządzenia nie może przekraczać 40 stopni Celsjusza.
- Przed włożeniem produktów stałych lub lodu umieścić w pojemniku produkty miękkie lub płynne.
- Dodanie wody umożliwi blenderowi pracę bez zakłóceń (np. 40 ml wody na 60 g produktu stałego). Wodę dodać przed składnikami.

2 Użytkowanie

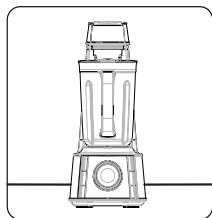

Postawić urządzenie na sta-
bilnej, płaskiej powierzchni.

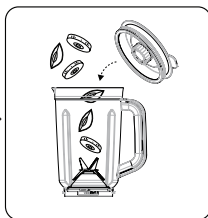

Włożyć żądane składniki do
dzbanka (4) i umieścić na nim
pokrywkę (3).

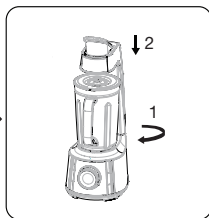

Umieścić dzbanek na obu-
dowie silnika (8) w taki
sposób, aby jego wypustki
dopasować do wycięć w obu-
dowie silnika (8), przekręcić
do pozycji „Lock” (blokowan-
ie) i zabezpieczyć.

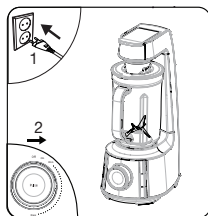

Podłączyć urządzenie do zasi-
lania i ustawić pokrętko regu-
lacji prędkości (9) w położe-
niu ON.

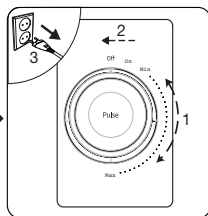

Przetwarzać produkty z wy-
braną prędkością, korzystając
z pokrętła regulacji prędko-
ści (9). Po zakończeniu
przetwarzania przesunąć
pokrętko regulacji prędkości
(9) w położenie OFF i odłączyć
urządzenie od zasilania.

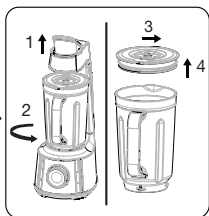

Usunąć dzbanek z modułu
silnika, obracając go w lewo
(4, 8). Otworzyć pokrywkę
(3) i wyjąć ze środka gotowy
produkt.

2 Użytkowanie

OSTRZEŻENIE:



- Prędkość urządzenia należy zwiększać stopniowo. Nie włączać urządzenia od razu z największą prędkością. W przeciwnym razie może dojść do przegrzania silnika.
- Urządzenia nie wolno nieprzerwanie używać dłużej niż 2 minuty. Należy odczekać 5 minut przed ponownym uruchomieniem.
- Podczas pracy urządzenia nie wolno wkładać żadnych przedmiotów do dzbanka (4).
- Nie wolno wyjmować składników z dzbanka (4), dopóki osłona (4) się obraca.
- Nie używać napojów gazowanych, ciętej, mrożonej żywności ani lepkiej żywności (gotowanej fasoli, yamu itd.).



Pokrywkę pojemnika (3, 22) należy umyć po każdym użyciu, a przed następnym użyciem wysuszyć. Przed użyciem dokładnie wysuszyć.

2 Użytkowanie

2.6 Programy automatyczne z dzbankiem

Urządzenie wyposażone jest w cztery automatyczne programy: Smoothie (11), Lód (12), Sos (13), Próżnia (14), Próżnia + blendowanie (15) i Automatyczne czyszczenie (16).

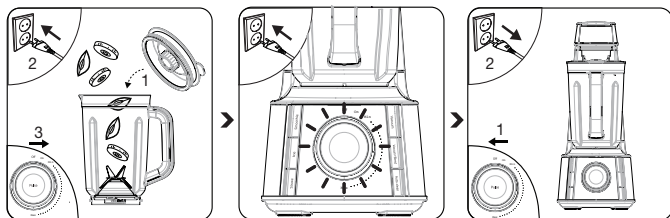

Włóż składniki do dzbanka (4) i zamknąć pokrywkę (3). Podłączyć urządzenie do zasilania i ustawić pokrętko regulacji prędkości (9) w położeniu ON.

Wybrać żądany program automatyczny. Wybrany program zostanie uruchomiony i rozpocznie pracę z różnymi ustawieniami prędkości. Jeżeli użytkownik wybierze program podciśnieniowy, urządzenie rozpocznie odsysanie i zatrzyma się po upływie 1 minuty. Jeżeli użytkownik wybierze Podciśnienie + blendowanie, program będzie pracował z różnymi prędkościami po zatrzymaniu odsysania (sam program zostanie zatrzymany po kolejnych dwóch minutach). Lampka będzie migać.

Po zakończeniu przetwarzania przesunąć pokrętko regulacji prędkości (9) w położenie OFF i odłączyć urządzenie od zasilania.

2 Użytkowanie

2.7 Pozycja „Pulse” (blendowanie pulsacyjne)

Nacisnąć przycisk „Pulse” (10), kiedy pokrętko regulacji prędkości (9) znajduje się w pozycji ON, aby miksować pulsacyjnie z dużą prędkością. Urządzenie wyłączy się po zwolnieniu przycisku.

2.8 Program próżniowy z pojemnikiem

Aby użyć programu Próżnia z pojemnikiem, należy założyć pojemnik wraz ze stojakiem na urządzenie.

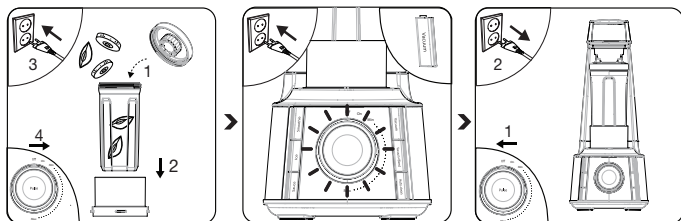

Włożyć składniki do pojemnika (23) i zamknąć pokrywkę (24). Umieścić go w stojaku na butelkę (26) i zablokować, obracając w prawo na zespole silnika (8). Podłączyć urządzenie do zasilania i ustawić pokrętko regulacji prędkości (9) w położeniu ON.

Wybrać program Próżnia. Pompa włączy się i zatrzyma dopiero po automatycznym wyłączeniu czujnika lub minutę później. Lampka będzie migać.

Po zakończeniu przetwarzania przesunąć pokrętko regulacji prędkości (9) w położenie OFF i odłączyć urządzenie od zasilania.

Blendowany sok lub inną żywność można przechowywać próżniowo w pojemniku, aby utrzymać ją przez długi czas w świeżości.

2 Użytkowanie



- Próżnia opóźnia utlenianie, ale nie sterylizuje zawartości. Produkt należy przechowywać w lodówce i jak najszybciej spożyć.
- W przypadku chęci zatrzymania urządzenia w jakimkolwiek momencie podczas działania, przesunąć pokrętko regulacji prędkości (9) do pozycji OFF.



OSTRZEŻENIE:

- Żywność umieszczoną w pojemniku próżniowym na smoothie należy przechowywać w lodówce. Nie umieszczać jej w zamrażarce.
- Nie przechowywać próżniowo żywności innej niż przetworzona przy użyciu blendowania próżniowego.
- Nie używać żadnych pojemników lub części innych niż przeznaczone do danego celu.

2.9 Ilości maksymalne

Stosować maksymalną lub minimalną objętość każdego rodzaju materiału zgodnie ze skalą na pojemniku (4).

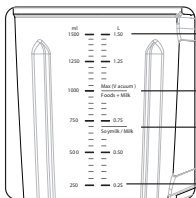

Maksymalny poziom materiałów do blendowania (1500 ml)

Maksymalny poziom produktów mlecznych takich jak mleko krowie lub sojowe do przetwarzania próżniowego (1000 ml)

Maksymalny poziom produktów mlecznych takich jak mleko lub mleko sojowe do przetwarzania próżniowego (700 ml)

Minimalny poziom materiałów do blendowania (250 ml)

2 Użytkowanie



OSTRZEŻENIE:

- Nie przekraczać poziomu maksymalnego produktu żywnościowego wskazanego na skali na pojemniku (4). Przedostanie się pęcherzyków powietrza lub żywności do pompy może spowodować problem.
- W przypadku utknięcia składników pomiędzy ostrzami do siekania (6) zdemontować je z dzbanka (4) i usunąć resztki przy użyciu długiego i cienkiego narzędzia.

2.9 Zabezpieczenie kanału próżniowego przed owadami

Miarka (22) może służyć jako nakrywka zapobiegająca przedostaniu się do kanału próżniowego owadów lub mikroorganizmów zwabionych zapachem blendowanego soku lub żywności.

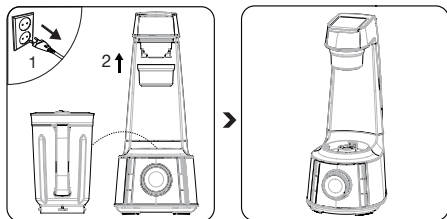

Zdjąć dzbanek (4) z obudowy silnika (8) i pociągnąć dźwignię w dół (7). Założyć miarkę (22) na próżniową głowicę ssącą (21).

Aby znowu włączyć urządzenie, zdjąć miarkę (22) z próżniowej głowicy ssącej (21) przed pociągnięciem dźwigni w górę (7).

2 Użytkowanie



OSTRZEŻENIE: Należy uważać, aby blendowany materiał nie przedostał się do urządzenia bezpieczeństwa. Nie wolno popychać styku wyłącznika bezpieczeństwa palcem, sztucem itd.

2.10 Ochrona silnika

Funkcja automatycznej ochrony silnika zostanie uaktywniona i zatrzyma urządzenie w razie przegrzania. W takim przypadku

1. Ustawić pokrętko regulacji prędkości (9) w położeniu OFF.
2. Odłączyć urządzenie od prądu.
3. Pozostawić do wystygnięcia na 15-20 minut.

3 Czyszczenie i konserwacja

3.1 Czyszczenie

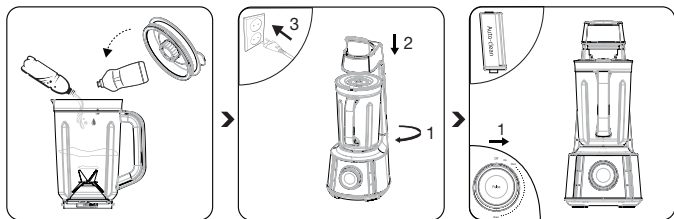

Dodać 1 lub 1 ½ szklanki letniej wody i kilka kropel płynu do mycia naczyń do dzbanek (4) i zamknąć pokrywkę (3).

Umieścić dzbanek (4) na zespole silnika (8). Zakręcić dzbanek (4) w prawo zgodnie z kierunkiem strzałki „zamykania” na zespole silnika (8) i wcisnąć dźwignię (7). Podłączyć urządzenie do zasilania.

Włączyć program automatycznego czyszczenia na 26 sekund.

3 Czyszczenie i konserwacja

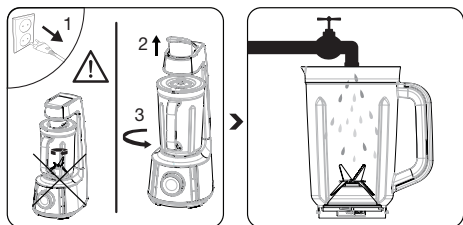

Przed przystąpieniem do czyszczenia urządzenia wyjąć wtyczkę z gniazdka. Zaczekać, aż użyte akcesoria przestaną się obracać. Pociągnąć dźwignię (7) w górę i odblokować dzbanek (4) w lewo, zgodnie ze strzałką „otwierania” na zespole silnika (8). Unieść dzbanek (4), aby odłączyć go od modułu silnika (8).

Następnie opłukać go.



Dzbanek, pokrywa podciśnieniowa (4, 23) i miarki/pokrywki, pokrywa sportowa (3, 22, 24, 25) można myć w zmywarce do naczyń. Zaleca się czyszczenie urządzenia zaraz po jego użyciu.



OSTRZEŻENIE:

- Nie wolno zanurzać zespołu silnika (8) w wodzie. Należy go wycierać wilgotną ściereczką.
- Ostrze do siekania (6) jest ostre. Nie wolno chwytać ostrza palcami ani zanurzać go w wodzie podczas czyszczenia.

3 Czyszczenie i konserwacja

3.2 Mycie lub wymiana filtra

Próżniowa głowica ssąca (21) urządzenia jest wyposażona w zmywalny filtr stały zapobiegający problemom w razie zbrzydzenia pokrywki pojemnika (3) żywnością, co może prowadzić do zatkania kanału próżniowego.

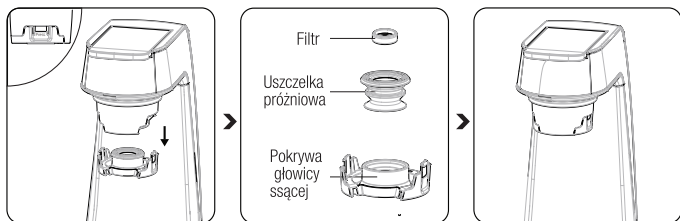

Nacisnąć zatrzaski po obu stronach pokrywki głowicy ssącej (21), aby ją zdjąć w dół.

Wyjąć filtr (19) z uszczelki próżniowej (20) i umyć, przepłukać lub wymienić go na nowy.

Założyć i zabezpieczyć pokrywę głowicy ssącej (21) przed użyciem.

3 Czyszczenie i konserwacja

W pokrywce pojemnika (3) znajduje się również zmywalny filtr stały.



Odwrócić pokrywę (3) i otworzyć zabezpieczenie przed przepływem wstecznym, obracając je w lewo w celu wyjęcia z pokrywki (3).

Zdjąć zaślepkę zapobiegającą przepływowi wstecznemu, umyć lub wypłukać, a następnie wysuszyć. Sprawdzić, czy woda lub resztki pokarmu nie zablokowały otworów wentylacyjnych.

Umieścić i założyć nakrywkę zabezpieczającą przed przepływem wstecznym, obracając ją w prawo przed użyciem.

3.3 Przechowywanie

- Jeśli urządzenie nie będzie używane przez dłuższy czas, należy je bezpiecznie przechowywać.
- Odłączyć urządzenie od prądu i zaczekać, aż całkowicie ostygnie.
- Urządzenie i jego akcesoria należy przechowywać w oryginalnych opakowaniach.
- Nie wolno owijać kabla zasilającego wokół urządzenia.
- Przechowywać w chłodnym, suchym miejscu.
- Urządzenie trzymać zawsze poza zasięgiem dzieci.

3 Czyszczenie i konserwacja

3.4 Przenoszenie i transport

- Urządzenie należy przenosić i transportować w oryginalnym opakowaniu. Zabezpiecza ono urządzenie przed fizycznymi uszkodzeniami.
- Nie wolno kłaść ciężkich przedmiotów na urządzeniu ani opakowaniu. Urządzenie może ulec uszkodzeniu.
- Upuszczenie urządzenia może spowodować jego awarię lub trwałe uszkodzenie.

Szanowni Państwo,

Dziękujemy za okazane nam zaufanie. Cieszymy się, że zdecydowali się Państwo na wybór naszego produktu. Naszą misją jest dostarczanie Państwu niezawodnych rozwiązań, które ułatwią życie i uprzyjemnią codzienne obowiązki. Mamy nadzieję, że zakupiony sprzęt spełni Państwa oczekiwania i stanie się nowym przyjacielem w domu.

Jeżeli urządzenie ulegnie awarii prosimy skontaktować się ze sprzedawcą lub infolinią Beko. Warunki gwarancji są dostępne na stronie internetowej www.beko.pl.

Podstawą do udzielenia 24 miesięcznej gwarancji jest przedstawienie dowodu zakupu zawierającego czytelny symbol urządzenia, datę zakupu i dane sprzedawcy.

Gwarancja jest udzielana Użytkownikowi dodatkowo i nie wyłącza, nie ogranicza ani nie zawiesza uprawnień Użytkownika wynikających z przepisów o rękojmi za wady rzeczy sprzedanej na podstawie Kodeksu cywilnego.



Leggere innanzitutto il manuale d'uso!

Gentile Cliente,

Grazie per aver scelto un prodotto Beko. Ci auguriamo che riesca ad ottenere i risultati migliori da questo prodotto, realizzato con tecnologia all'avanguardia e di alta qualità. Pertanto, prima di utilizzare il prodotto, la preghiamo di leggere con attenzione e per intero il presente manuale e ogni altro documento allegato, conservandoli come riferimento per impieghi futuri. Nel caso cedesse il prodotto ad altre persone, consegni loro anche queste istruzioni. Segua tutte le avvertenze e le informazioni riportate nel manuale utente.

Significato dei simboli

I seguenti simboli sono utilizzati in diverse sezioni del presente manuale:



Informazioni importanti e suggerimenti utili sull'utilizzo.



AVVERTENZA: Avvisi in merito a situazioni pericolose per la sicurezza di persone e cose.



Adatto al contatto con alimenti.



Non immergere l'apparecchio, il cavo di alimentazione o la spina elettrica in acqua o in altri liquidi.



Questo prodotto è stato realizzato in impianti all'avanguardia e rispettosi dell'ambiente.

Questo dispositivo risulta conforme alla direttiva RAEE.



1. Valvola sottovuoto
2. Tappo prevenzione reflusso
3. Coperchio
4. Brocca di plastica
5. Manico della brocca
6. Unità lama
7. Leva
8. Alloggiamento motore
9. Manopola On-Off / Regolazione velocità
10. Pulsante Pulse
11. Pulsante smoothie
12. Pulsante ghiaccio
13. Pulsante salsa
14. Pulsante sottovuoto
15. Pulsante
Sottovuoto+Frullatore
16. Pulsante Auto-Pulizia
17. Piedini antiscivolo
18. Scomparto conservazione cavo
19. Filtro
20. Chiusura sottovuoto
21. Coperchio testa di aspirazione
22. Tazza per misurazione / Tappo anti-insetto
23. Bottiglia di plastica

24. Coperchio sottovuoto
25. Coperchio da asporto
26. Supporto bottiglia

Dati tecnici

Alimentazione:

220-240V ~ 50-60 Hz

Consumo di energia: 1000 W

Modifiche agli aspetti tecnici e progettuali riservate.

I valori dichiarati e affissi al dispositivo o in altri documenti stampati e forniti con lo stesso rappresentano i valori ottenuti in laboratorio in conformità alle normative vigenti. Tali valori possono variare a seconda dell'impiego del dispositivo e delle condizioni ambientali.

1 Istruzioni importanti per la sicurezza e l'ambiente

Questa sezione contiene istruzioni di sicurezza che consentono di prevenire il pericolo di lesioni o danni alle cose.

L'inosservanza di queste istruzioni invalida la garanzia.

1.1 Sicurezza generale

- Leggere tutte le istruzioni.
- Questo apparecchio può essere utilizzato da bambini e persone con capacità fisiche, sensoriali o mentali ridotte o prive di esperienza e/o conoscenze, purché supervisionate o istruite in merito all'uso sicuro del dispositivo e ai possibili rischi. I bambini non devono giocare con l'apparecchio.

1 Istruzioni importanti per la sicurezza e l'ambiente

- Non mettere in funzione apparecchi con cavo o spina danneggiati o in caso di malfunzionamento, che siano caduti o abbiano subito qualsiasi tipo di danno. Contattare il produttore al numero di telefono del servizio clienti per informazioni su ispezioni, riparazioni, o regolazioni.
- L'uso di accessori, inclusi barattoli, non raccomandati dal costruttore potrebbe causare lesioni.
- Non provare a smontare l'apparecchio.
- Non utilizzare il dispositivo né posizionare alcuna delle sue parti al di sopra o in prossimità di superfici calde.
- Non utilizzare il dispositivo con del cibo caldo.
- Il proprio impianto elettrico deve essere conforme ai valori riportati sulla targhetta del dispositivo.
- Non utilizzare l'apparecchio con una prolunga.

1 Istruzioni importanti per la sicurezza e l'ambiente

- Non toccare mai la spina dell'apparecchio con mani umide o bagnate.
- Scollegare sempre dalla presa elettrica quando non è in uso, prima di inserire o rimuovere parti e prima della pulizia.
- Tenere con attenzione l'asse di miscelazione durante il trasporto e la pulizia.
- Non toccare mai le lame mentre il dispositivo è in funzione. Un utilizzo non corretto potrebbe causare lesioni.
- Non toccare le parti in movimento.
- Non utilizzare in aree esterne.
- Non lasciare pendere il cavo dal bordo di tavoli o piani di lavoro.
- Tenere le mani e gli utensili fuori dal contenitore durante la miscelazione per ridurre il rischio di lesioni o danni. È possibile utilizzare un raschiatore, ma soltanto se il frullatore non è in funzione.

1 Istruzioni importanti per la sicurezza e l'ambiente

- Le lame sono affilate. Maneggiare con attenzione.
- Mettere sempre in funzione il frullatore con il coperchio al suo posto.
- Non frullare liquidi caldi.
- Per ridurre i rischi di scossa elettrica, la spina può essere inserita solo in una presa idonea. Se la spina non entra completamente nella presa, contattare un elettricista qualificato. Non modificare la spina in alcun modo.
- Dopo la pulizia, asciugare il dispositivo e ogni componente prima di rimontarlo e ricollegarlo alla presa elettrica. Non immergere l'apparecchio, il cavo di alimentazione o la spina elettrica in acqua o in altri liquidi.
- Se si desidera conservare i materiali di imballaggio, tenerli fuori dalla portata dei bambini.
- I bambini non devono utilizzare l'apparecchio.

1 Istruzioni importanti per la sicurezza e l'ambiente

Tenere l'apparecchio lontano dalla portata dei bambini.

- Staccare sempre il frullatore dall'alimentazione
- se viene lasciato incustodito e, prima di rimontarlo, smontare le parti.
- Spegnere l'elettrodomestico e disconnetterlo dall'alimentazione prima di cambiare gli accessori o avvicinarsi alle parti che si muovono durante l'uso.
- **ATTENZIONE:** Per evitare un rischio causato da un ripristino accidentale del dispositivo termico di interruzione, il dispositivo non deve essere alimentato attraverso un dispositivo di accensione esterno, come un timer, o collegato a un circuito che viene regolarmente attivato e disattivato dall'utenza.
- **CONSERVARE QUESTE ISTRUZIONI**

1 Istruzioni importanti per la sicurezza e l'ambiente

1.2 Conformità alla direttiva RAEE e smaltimento dei rifiuti:

Questo apparecchio è conforme alla Direttiva UE WEEE (2012/19/EU). Questo apparecchio riporta il simbolo di classificazione per i rifiuti delle apparecchiature elettriche ed elettroniche (WEEE).



Questo simbolo indica che questo prodotto non deve essere smaltito con altri rifiuti domestici al termine della sua vita utile. Il dispositivo usato deve essere portato a un punto di raccolta ufficiale per il riciclaggio di dispositivi elettrici ed elettronici. Per individuare questi punti di raccolta, contattare le proprie autorità locali oppure il rivenditore presso cui è stato acquistato il prodotto. Ciascuna famiglia ha un ruolo importante nel recupero e riciclaggio di vecchi apparecchi. Lo smaltimento appropriato degli apparecchi usati aiuta a prevenire potenziali conseguenze negative per l'ambiente e la salute umana.

1.3 Conformità alla direttiva RoHS

Il prodotto acquistato è conforme alla direttiva UE RoHS (2011/65/UE). Non contiene materiali dannosi e vietati specificati nella Direttiva.

1.4 Informazioni sull'imballaggio



I materiali che compongono l'imballaggio del prodotto sono realizzati con materiali riciclabili in conformità con le nostre Normative Ambientali Nazionali. Non smaltire i materiali dell'imballaggio insieme ai rifiuti domestici o ad altri rifiuti. Portarli presso i punti di raccolta imballaggi indicati dalle autorità locali.

2 Uso

2.1 Uso previsto

Questo apparecchio è concepito solo per uso domestico e non è adatto a scopi professionali. È progettato per tritare modiche quantità di cibo solido (cipolle, patate, carote, ecc.) e frutta (fragole, banane, ecc.).

2.2 Uso iniziale

Prima dell'utilizzo iniziale, pulire tutti i componenti del dispositivo (vedere 3.1).

2.3 Rimozione della lama per tritare



AVVERTENZA: Non toccare le lame a mani nude.

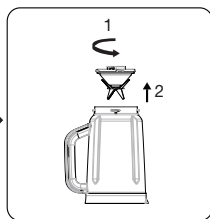
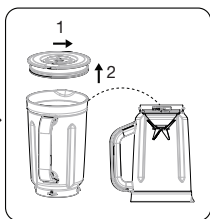
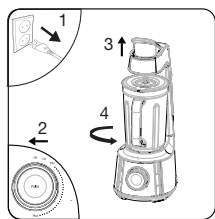

Scollegare il dispositivo e posizionare la manopola per la regolazione della velocità (9) in posizione "OFF". Tirare verso l'alto la leva (7) e sbloccare la brocca (4) in senso antiorario secondo la freccia "Apri" sull'unità motore (8).

Aprire la valvola sottovuoto ruotandola e rimuovendo il sottovuoto dalla (4) valvola. Rimuovere il coperchio dalla brocca e capovolgerla (3, 4).

Rimuovere l'unità lama per tritare (6) girandola in senso orario.

2 Uso

2.4 Installazione della lama per tritare

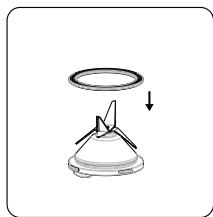

Posizionare la guarnizione in silicone al suo posto sull'unità lama (6) e posizionare l'unità lama sotto la brocca (4).

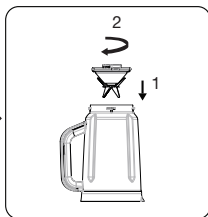

Riposizionarla nella brocca (4) girando in senso antiorario.

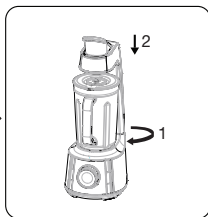

Posizionare la brocca sull'alloggiamento motore (8).

2.5 Funzionamento



AVVERTENZA: Non utilizzare l'apparecchio quando è vuoto.



- La temperatura massima del liquido da preparare all'interno del dispositivo non deve superare i 40° C.
- Inserire alimenti morbidi o liquidi prima di inserire ghiaccio o alimenti duri.
- Aggiungendo dell'acqua nel dispositivo, lo stesso funzionerà senza intoppi (es. 40 ml di acqua per 60 gr di cibo solido). Aggiungere l'acqua prima degli ingredienti.

2 Uso



Posizionare il dispositivo su una superficie solida e piana.

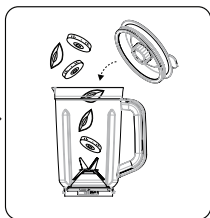

Inserire gli ingredienti da lavorare all'interno della brocca (4) e chiudere il coperchio (3).

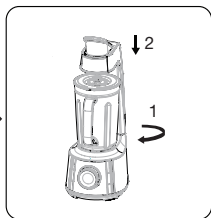

Collocare la brocca sull'alloggiamento motore (8) in modo che la linguetta poggi sull'alloggiamento motore (8), girare in posizione "Blocco" e fissare.

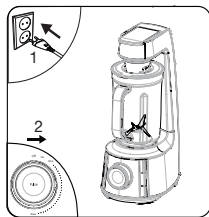

Collegare il dispositivo e posizionare la manopola per la regolazione della velocità (9) in posizione "ON".

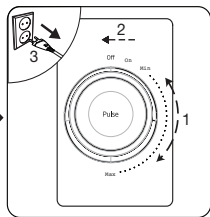

Lavorare gli ingredienti alla velocità desiderata usando la manopola per la regolazione della velocità (9). Quando il processo è completo, posizionare la manopola per la regolazione della velocità (9) in posizione "OFF" e scollegare il dispositivo.

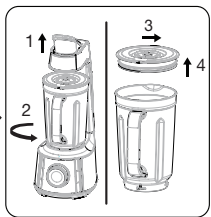

Rimuovere la brocca dall'unità motore ruotandola in senso antiorario (4, 8). Aprire il coperchio (3) ed estrarre gli alimenti.

2 Uso

AVVERTENZA:

- Aumentare gradualmente la velocità dell'apparecchio. Non utilizzarlo alla massima velocità all'improvviso: il motore potrebbe surriscaldarsi.
- Non utilizzare in modo continuo il dispositivo per un tempo superiore a 2 minuti. Lasciarlo raffreddare per 5 minuti prima di azionarlo di nuovo.
- Non inserire corpi estranei all'interno della brocca (4) quando il dispositivo è in funzione.
- Non rimuovere gli ingredienti dalla brocca (4) prima del completo arresto della lama (6).
- Non utilizzare bevande gassate, pezzi di carne, cibo congelato o cibi appiccicosi (fagioli bolliti, patate dolci, ecc.).



Dopo ogni utilizzo, il coperchio del contenitore (3, 22) deve essere lavato ed è necessario rimuovere l'umidità per l'utilizzo successivo. Asciugarlo bene prima dell'utilizzo.

2 Uso

2.6 Programmi automatici con la brocca

L'apparecchio è dotato di quattro programmi automatici che possono essere utilizzati: Smoothie (11), Ghiaccio (12), Salsa (13), Sottovuoto (14), Sottovuoto+Frullatore (15), e Auto-pulizia (16).

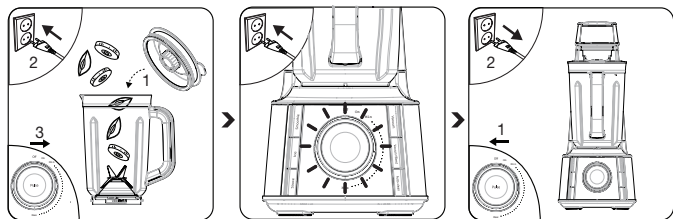

Mettere gli ingredienti nella brocca (4) e chiudere il coperchio (3). Collegare il dispositivo e posizionare la manopola per la regolazione della velocità (9) in posizione "ON".

Selezionare il programma automatico desiderato. Il programma scelto si attiverà e inizierà a funzionare a diverse impostazioni di velocità. Se si sceglie il programma sottovuoto, inizierà l'aspirazione e terminerà dopo 1 minuto. Se si sceglie il programma Sottovuoto+Miscelazione, il programma continuerà a funzionare a diverse velocità dopo il termine dell'aspirazione e il programma si fermerà 2 minuti dopo. La luce lampeggerà.

Quando il processo è completo, posizionare la manopola per la regolazione della velocità (9) in posizione "OFF" e scollegare il dispositivo.

2 Uso

2.7 Posizione "Pulse"

Premere "Pulse" (10) mentre la manopola per la regolazione della velocità (9) è in posizione ON per mescolare a impulsi brevi ad alta velocità. L'apparecchio si arresta quando si rilascia il pulsante.

2.8 Programma sottovuoto con il contenitore

È possibile utilizzare il programma Sottovuoto con il contenitore di conservazione assemblato e l'accessorio del supporto contenitore sul dispositivo.

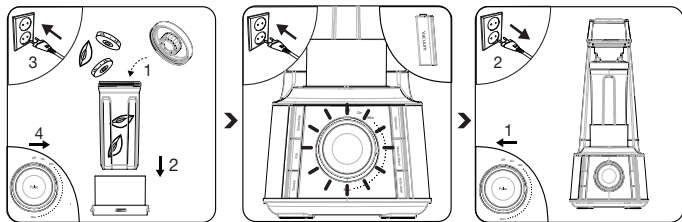

Inserire gli ingredienti nel contenitore (23) e chiudere il coperchio (24). Posizionarlo nel supporto bottiglia (26) e bloccarlo girando in senso orario sull'unità motore (8). Collegare il dispositivo e posizionare la manopola per la regolazione della velocità (8) in posizione "ON".

Selezionare il programma Sottovuoto. La pompa si accenderà e si fermerà fino a quando il sensore non sarà spento automaticamente o circa 1 minuto dopo. La luce lampeggerà.

Quando il processo è completo, posizionare la manopola per la regolazione della velocità (9) in posizione "OFF" e scollegare il dispositivo.

2 Uso

È possibile conservare succo frullato o altri cibi in sottovuoto utilizzando il contenitore per la conservazione, in modo da mantenerli freschi per un lungo periodo di tempo.



- Il sottovuoto ritarda l'ossidazione ma non sterilizza i contenuti. Tenerli refrigerati e consumarli prima possibile.
- Se si desidera interrompere l'apparecchio in qualsiasi momento durante un'operazione, posizionare la manopola per la regolazione della velocità (16) in posizione "OFF".



AVVERTENZA:

- Quando si conserva del cibo nel contenitore smoothie mediante la conservazione sottovuoto, si prega di conservarlo nel frigorifero. Non conservarlo in freezer.
- Non conservare cibo diverso da quello prodotto utilizzando il frullatore sottovuoto mediante la conservazione sottovuoto.
- Non utilizzare parti o contenitori diversi da quelli concepiti per lo scopo previsto.

2 Uso

2.9 Quantità massime

Mantenere il volume massimo o minimo per ogni tipo di materiale secondo la scala graduata presente sul contenitore (4).

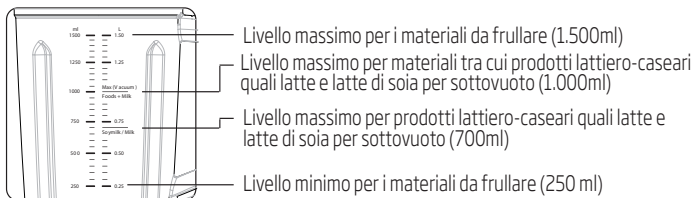

AVVERTENZA:



- Non superare il livello massimo per ogni ingrediente indicato sulla scala graduata presente sul contenitore (4). Ingredienti o liquidi gassati che entrano nella pompa possono causare problemi.
- Se ci sono ingredienti attaccati tra le lame per tritare (6), smontarle dalla brocca (4) e rimuovere gli ingredienti attaccati usando un utensile lungo e sottile, e così via.

2.10 Prevenzione dalla contaminazione di insetti per il passaggio di aspirazione

La tazza di misurazione (22) può essere utilizzata come tappo anti-insetto per evitare che insetti o batteri si riproducano nel passaggio sottovuoto nel caso in cui siano attirati dall'odore del succo o del cibo frullato presente all'interno.

2 Uso

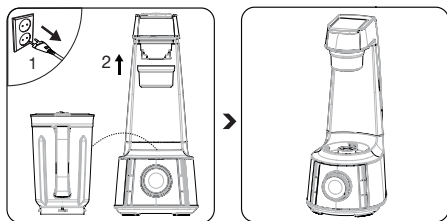

Rimuovere la brocca (4) dall'alloggiamento del motore (8) e tirare verso il basso la leva (7). Posizionare e bloccare la tazza per misurazione (22) sulla testa di aspirazione del vuoto (21).

Se si desidera azionare nuovamente il dispositivo, rimuovere la tazza di misurazione (22) dalla testa di aspirazione del sottovuoto (21) prima di sollevare la leva (7).



AVVERTENZA: Prestare attenzione per assicurarsi che gli ingredienti non entrino nel dispositivo di sicurezza. Non spingere mai direttamente il perno dell'interruttore di sicurezza con le dita o con un bastoncino, ecc.

2.11 Protezione motore

La protezione automatica del motore verrà attivata e arresterà l'apparecchio quando l'apparecchio si surriscalda. In questo caso,

1. spostare la manopola per la regolazione della velocità (9) in posizione "OFF".
2. Scollegare l'apparecchio.
3. Lasciarlo raffreddare per 15-20 minuti.

3 Pulizia e manutenzione

3.1 Pulizia

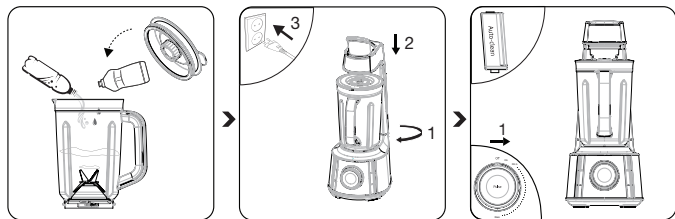

Aggiungere 1 tazza o 1 tazza e mezza di acqua tiepida e alcune gocce di detersivo per piatti nella brocca (4) e chiudere il coperchio (3).

Posizionare la brocca (4) nell'unità motore (8). Bloccare la brocca (4) in senso orario secondo la freccia di "Blocco" sull'unità motore (8) e premere verso il basso la leva (7). Collegare il cavo di alimentazione.

Utilizzare il programma Auto-pulizia per azionarlo per 26 secondi.

3 Pulizia e manutenzione

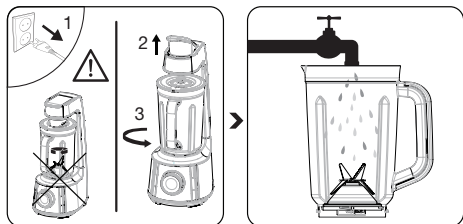

Sc Collegare il dispositivo prima di effettuare la pulizia. Attendere che gli accessori utilizzati si arrestino completamente. Tirare verso l'alto la leva (7) e sbloccare la brocca (4) in senso antiorario secondo la freccia "Apri" sull'unità motore (8). Tirare verso l'alto la brocca (4) per rimuoverla dall'unità motore (8),

Quindi sciacquare.



È possibile lavare la brocca, bottiglia di plastica (4, 23) e i tappi/coperchi, coperchio da asporto (3, 22, 24, 25) in lavastoviglie. Si raccomanda di pulire il dispositivo subito dopo l'uso.



AVVERTENZA:

- Non immergere l'unità motore (8) nell'acqua. È possibile pulirla con un panno umido.
- La lama (6) è affilata. Non reggerla dalla parte tagliente e non immergerla in acqua durante la pulizia.

3 Pulizia e manutenzione

3.2 Pulizia o sostituzione del filtro

La testa di aspirazione del sottovuoto (21) sul dispositivo è assemblata con un filtro permanente lavabile per evitare problemi nel caso in cui sul coperchio del contenitore (3) vi siano degli schizzi di cibo; questo può bloccare il passaggio del sottovuoto e causare problemi.

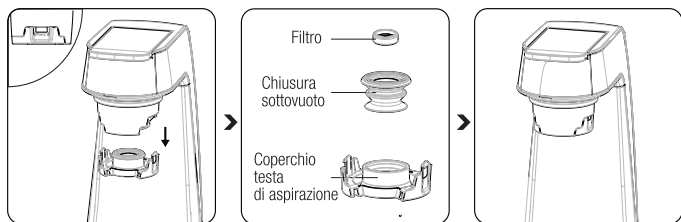

Premere sulle chiusure del coperchio della testa di aspirazione (21) su entrambi i lati per rimuoverlo verso il basso.

Estrarre il filtro (19) dalla chiusura del sottovuoto (20) per lavarlo o sciacquarlo, oppure sostituirlo con uno nuovo.

Riposizionare e fissare il coperchio della testa di aspirazione (21) prima dell'utilizzo.

3 Pulizia e manutenzione

Il coperchio del contenitore (3) è assemblato anche con un filtro permanente lavabile.



Capovolgere il coperchio (3) e aprire il tappo per la prevenzione del reflusso girandolo il senso antiorario rimuovendolo dal coperchio (3).

Estrarre la copertura che impedisce il reflusso per lavarla o sciacquarla e poi asciugarla. Assicurarsi che acqua o resti di cibo non blocchino i fori di ventilazione.

Posizionare e fissare nuovamente il tappo per la prevenzione del reflusso girandolo in senso orario prima dell'utilizzo.

3.3 Conservazione

- Se l'apparecchio non viene utilizzato per un lungo periodo di tempo, conservarlo con cura.
- Scollegare l'apparecchio e attendere che si raffreddi completamente prima di riporlo.
- Conservare l'apparecchio e gli accessori nella confezione originale.
- Non avvolgere il cavo di alimentazione intorno al dispositivo.
- Conservarlo in un luogo fresco e asciutto.
- Tenere sempre l'apparecchio lontano dalla portata dei bambini.

3 Pulizia e manutenzione

3.4 Movimentazione e trasporto

- Per la movimentazione e il trasporto dell'apparecchio, riporlo all'interno del suo imballaggio originale. L'imballo lo proteggerà da eventuali danni materiali.
- Non posizionare carichi pesanti sull'apparecchio o sull'imballaggio. L'apparecchio potrebbe danneggiarsi.
- Un'eventuale caduta dell'apparecchio potrebbe renderlo non funzionante o provocare dei danni permanenti.

CERTIFICATO DI GARANZIA

La presente garanzia commerciale si intende aggiuntiva e non sostitutiva di ogni altro diritto di cui gode il consumatore, intendendo per consumatore esclusivamente colui che utilizza il bene per scopi estranei all'attività imprenditoriale o professionale eventualmente svolta e pertanto per uso domestico/privato, e in particolare non pregiudica in alcun modo i dritti del consumatore stabiliti dal Dlgs 206/05. BEKO Italy S.r.l. in conformità alla facoltà prevista dalla legge, offre al consumatore una garanzia commerciale aggiuntiva, nei termini e nei modi di seguito indicati.

Questo certificato non deve essere spedito per la convalida. E' valido e operante solo se conservato assieme alla ricevuta fiscale o altro documento reso fiscalmente obbligatorio.

Condizioni di Garanzia

1. BEKO Italy S.r.l. garantisce l'apparecchio per un periodo di 2 anni dalla data di acquisto (12 mesi se acquistato con fattura di vendita e non con scontrino fiscale).
2. La garanzia è valida esclusivamente sul territorio italiano compresa la Repubblica di San Marino e la città del Vaticano e deve essere comprovata da scontrino fiscale o fattura, che riporti il nominativo del Rivenditore, la data di acquisto dell'apparecchio nonché gli estremi i identificativi dello stesso (tipo, modello).
3. Per garanzia s'intende la sostituzione o riparazione gratuita delle parti componenti l'apparecchio che sono risultate difettose all'origine, per vizi di fabbricazione.
4. L'utente decade dai dritti di garanzia se non denuncia il difetto di conformità entro 2 mesi dalla scoperta dello stesso.
5. Diritto di Chiamata: gratuita per i primi 12 mesi di garanzia, a pagamento per gli altri 12 mesi nel caso l'utente non sia in grado di provare che il difetto sia dovuto a vizio di conformità del prodotto.
6. Manodopera e ricambi gratuiti per i 24 mesi del periodo di garanzia.
7. L'intervento di riparazione viene effettuato presso il centro di assistenza reperibile presso il call centre e sul sito www.beko.it, fatto salvo i casi di impossibilità oggettiva o di forza maggiore.
8. La riparazione o sostituzione dei componenti o dell'apparecchio stesso, non estendono la durata della garanzia.
9. Tutte le parti asportabili e tutte le parti estetiche, non sono coperte da garanzia.
10. Tutti i materiali soggetti ad usura non sono coperti da garanzia a meno che venga dimostrata la difettosità risalente a vizio di fabbricazione delle stesse.
11. La BEKO Italy S.r.l. declina ogni responsabilità per eventuali danni che possano derivare, direttamente od indirettamente, a persone e cose come conseguenza del mancato rispetto delle istruzioni tutte, incluse nell'apposito Manuale per l'uso dell'apparecchio allegato a ciascuno apparecchio, da parte dell'utente ed in particolar modo per quanto concerne le avvertenze relative alla installazione, all'uso ed alla manutenzione dell'apparecchio stesso.
12. La garanzia non diventa operante e l'assistenza sarà effettuata totalmente a pagamento nei seguenti casi:

- a. Danni dovuti al trasporto o alla movimentazione delle merci.
- b. Interventi di installazione e montaggio, così come l'errata connessione o errata erogazione dalle reti di alimentazione, mancanza di allacciamento alla presa di terra.
- c. Installazione errata, imperfetta o incompleta, per incapacità d'uso da parte dell'Utente, se mancano gli spazi necessari ad operare attorno ai prodotti, per eccessiva o scarsa temperatura dell'ambiente.
- d. Interventi nei quali non è stato riscontrato il difetto lamentato, o per generici problemi di funzionamento causati da errata impressione del cliente
- e. Danni causati da agenti atmosferici (fulmini, terremoti, incendi, alluvioni, ecc.)
- f. Se il numero di matricola risulta asportato, cancellato o manomesso.
- g. Riparazioni, modifiche o manomissioni effettuate da persone non autorizzate dal produttore o comunque per cause non dipendenti dal prodotto. Per guasti dovuti a mancanza di regolare manutenzione (pulizia e manutenzione del prodotto.).
- h. Mancanza dei documenti fiscali o se gli stessi risultano contraffatti o non inerenti al prodotto.
- i. L'uso improprio dell'apparecchio, non di tipo domestico o diverso da quanto stabilito dal produttore, fa decadere il diritto alla Garanzia.
- j. Per tutte le circostanze esterne che non siano riconducibili a difetti di fabbricazione dell'elettrodomestico.
- k. Si intendono a pagamento anche tutti gli eventuali trasporti necessari per lo svolgimento degli interventi legati ai casi citati.

Il Servizio Assistenza di BEKO Italy S.r.l. è l'unico autorizzato a riparare i prodotti a marchio BEKO. Per ogni controversia è competente il foro di Milano.

Durante e dopo il periodo di garanzia, vi consigliamo di rivolgervi sempre ai nostri centri di assistenza autorizzati. Per contattare il Centro di Assistenza Tecnica Autorizzato operante nella sua zona chiami il numero unico per l'Italia:

02.03.03

Prima di contattare l'assistenza tecnica, al fine di agevolare la gestione della chiamata, è necessario avere a portata di mano il modello del prodotto e il documento fiscale di acquisto.

4 التنظيف والعناية

كما يتم تجميع غطاء الحاوية (3) مع مرشح دائم قابل للغسل.

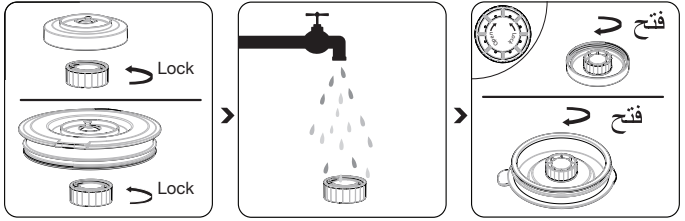

ضع وأحكم غطاء منع الارتجاع مرة أخرى عن طريق تدويره في اتجاه عقارب الساعة قبل الاستخدام.

إخراج غطاء منع التنفق العكسي للغسل أو الشطف ثم جففه. تأكد من عدم وجود ماء أو أطعمة تُسدّ الثقوب.

اقلب الغطاء (3) وافتح غطاء منع الارتجاع عن طريق تدويره في عكس اتجاه عقارب الساعة لإزالة من الغطاء (3).

4.3 التخزين

- إذا لم تخطط لاستخدام الجهاز لفترة طويلة من الوقت، يجب تخزينه بعناية.
- انزع قابس الجهاز وانتظر إلى أن يبرد تمامًا قبل تخزينه.
- احتفظ بالجهاز وملحقاته في عبواته الأصلية.
- لا تقم بلف كابل الطاقة حول الجهاز.
- احفظه في مكان بارد وجاف.
- حافظ على الجهاز دائمًا بعيدًا عن متناول أيدي الأطفال.

4.4 التعامل والنقل

- في أثناء التعامل والنقل، قم بحمل الجهاز في عبوته الأصلية. تغليف الجهاز يحميه من أي أضرار مادية.
- لا تضع أحمالاً ثقيلة على الجهاز أو العبوة. قد يتعرض الجهاز للتلف.
- إسقاط الجهاز سيجعله غير قابل للعمل أو سيسبب تلفًا دائمًا.



يمكنك غسل الإبريق، زجاجة بلاستيكية (4, 23) والأكواب/الأغطية، غطاء رياضي (3, 22, 24, 25) في غسالة الأطباق الخاصة بك. يوصى بتنظيف الجهاز بعد استخدامه مباشرة.

تحذير

- لا تقم بغمس وحدة المحرك (8) في الماء. ويمكنك مسحه بقطعة قماش مبللة.
- شفرة الفرغ (6) حادة. لا تمسك بالحافة الحادة أو غمرها فلا تمسك بالحافة الحادة أو غمرها في الماء أثناء التنظيف.



4.2 غسل أو استبدال المرشح

يتم تجميع رأس شفت التفرغ (21) على الجهاز مع مرشح دائم قابل للغسل لتجنب المشاكل في حالة تناثر الطعام على غطاء الحاوية (3)، الأمر الذي يمكنه سد ممر التفرغ محدثاً المشاكل.

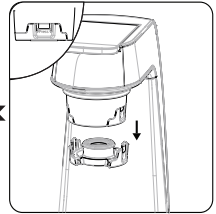
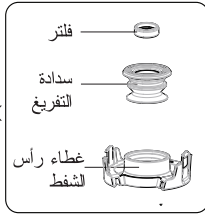
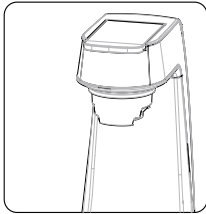

قم بوضع وتأمين غطاء رأس الشفت قبل الاستخدام.

أخرج المرشح من ختم التفرغ لغسله أو شطفه، أو استبداله بمرشح جديد.

اضغط على مزالج غطاء رأس الشفت من كلا الجانبين لإزالته لأسفل.

4 التنظيف والعناية

4.1 التنظيف والعناية

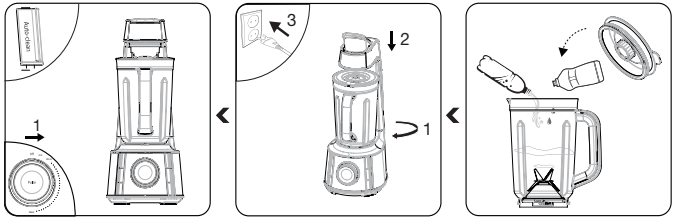

استخدم برنامج التنظيف التلقائي
لتشغيله لمدة 26 ثانية.

ضع الإبريق (4) في وحدة
المحرك (8). اقلع الإبريق (4)
في اتجاه عقارب الساعة وفقاً لسهم
"القفل" على وحدة المحرك (8)
واضغط الذراع (7) لأسفل. وصل
قابس الجهاز.

أضف كوب واحد أو كوب ونصف
من الماء الدافئ الفاتر وبعض
قطرات من سائل غسل الصحون
في الإبريق (4) وأغلق الغطاء
(3).

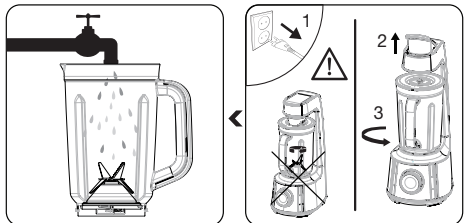

انزع قابس الجهاز قبل التنظيف.
انتظر إلى أن تتوقف الملحقات
المستخدمة تماماً. اسحب الذراع
(7) لأعلى وافتح الإبريق (4) في
عكس اتجاه عقارب الساعة وفقاً
لسهم "الفتح" على وحدة المحرك
(8). اسحب الإبريق إلى أعلى
(4) لإخراجه من وحدة المحرك
(8).

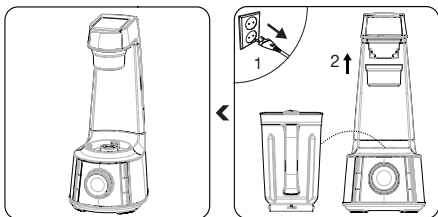

أخرج الإبريق (4) من مبيت المحرك (8) واسحب الرفاعة (7) لأسفل. ضع وأحكم كوب القياس (22) على رأس شفت التفرغ (21).
إذا أردت تشغيل الجهاز مرة أخرى، فقم بإزالة كوب القياس (22) من رأس شفت التفرغ (21) أولاً قبل أن تنوي سحب الزراع (7) لأعلى.

تحذير

- احذر للتأكد من أن المواد الغذائية لا تدخل إلى جهاز السلامة. لا تدفع أبداً مسمار مفتاح السلامة مباشرة بإصبعك أو بقضيب، إلخ.
- إذا كان هناك مكونات عالقة بين بين شفرات تقطيع (6)، يرجى فكها من الإبريق (4) و إزالة العوائل باستخدام أداة طويلة رقيقة، وما إلى ذلك.



3.10 حماية المحرك

عندما ترتفع حرارة الجهاز يتم تفعيل حماية المحرك التلقائية ويتوقف الجهاز. في هذه الحالة؛

- حرك مقبض ضبط السرعة (9) إلى الوضع "OFF".
- انزع قابس الجهاز.
- واترك الجهاز ليبرد لمدة 15-20 دقيقة.

تحذير

- عند تخزين الطعام في حاوية العصير عن طريق التخزين بالتفريغ، فقم بمثل هذا التخزين في الثلاجة. لا تقم بتخزين هذا في المجمد.
- لا تقم بتخزين الأطعمة بخلاف تلك التي تتم معالجتها باستخدام الخلط بالتفريغ عن طريق التخزين بالتفريغ.
- لا تستخدم أي حاوية أو جزء غير تلك المخصصة للغرض المقصود.



3.9 الكميات القصوى

حافظ على الحد الأقصى أو الحد الأدنى لحجم كل نوع من المواد عن طريق المقياس على الحاوية (4).

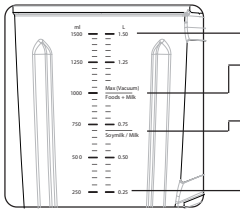

الحد الأقصى لمستوى المواد المراد خلطها (1500 مل)

الحد الأقصى لمستوى المواد المراد تفريغها، بما في ذلك منتجات الحليب مثل، الحليب وحليب الصويا (1000 مل)

الحد الأقصى لمستوى منتجات الحليب، مثل الحليب وحليب الصويا، المراد تفريغها (700 مل)

الحد الأدنى لمستوى المواد المراد خلطها (250 مل)

تحذير: لا تتجاوز الحد الأقصى لمستوى لكل مادة غذائية مشار إليها عن طريق المقياس على الحاوية (4). المواد الفقاعية أو الغذائية التي تدخل في المضخة يمكن أن تسبب المشاكل.



3.10 الوقاية من الحشرات لممر التفريغ

يمكن استخدام ملحق كوب القياس (22) كغطاء مضاد للحشرات لمنع الحشرات أو نمو البكتيريا في ممر التفريغ في حالة وجود رائحة للعصير المخروط أو الأطعمة التي تم الاحتفاظ بها في الداخل.

3.8 برنامج التفريغ باستخدام حاوية التخزين عن طريق تجميعها وملح

يمكنك استخدام برنامج التفريغ باستخدام حاوية التخزين عن طريق تجميعها وملح حامل الحاوية على الجهاز.

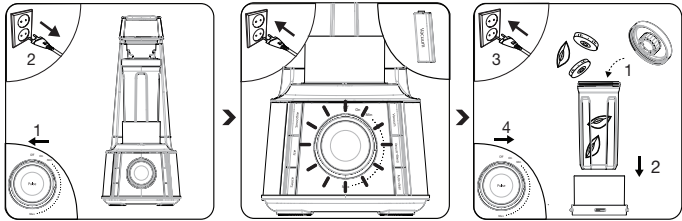

عند انتهاء التحضير، حرك مقبض ضبط السرعة (9) إلى الوضع (OFF) ثم انزع قابس الجهاز.

حدد برنامج التفريغ. سيتم تشغيل المضخة وإيقافها حتى يتم إيقاف المستشعر تلقائيًا أو بعد حوالي دقيقة واحدة. سيومض المصباح.

ضع المكونات في الحاوية (23) وأغلق الغطاء (24). وضعها في حامل الزجاج (26) وأقلها عن طريق تدويرها في اتجاه عقارب الساعة على وحدة المحرك (8). قم بتوصيل الجهاز وحرك مقبض ضبط السرعة (9) إلى الوضع "ON".

يمكنك الاحتفاظ بالعصير المخلوط أو غيره من الأطعمة في الفراغ باستخدام حاوية التخزين للحفاظ عليها طازجة لفترة طويلة.

- يعمل التفريغ على تأخير الأكسدة ولكن لا يقوم بتعقيم المحتويات. احتفظ بها مبردة واستهلكها في أقرب وقت ممكن.
- إذا أردت إيقاف الجهاز في أي وقت في أثناء التشغيل، فحرك مقبض ضبط السرعة (9) إلى الوضع "OFF".

i

3.6 البرامج الآلية باستخدام الإبريق

الجهاز مزود بست برامج آلية يمكنك استخدامها: العصائر (11)، والتلج (12)، والصوص (13)، والتفريغ (14)، والتفريغ+الخلط (15)، والتنظيف التلقائي (16).

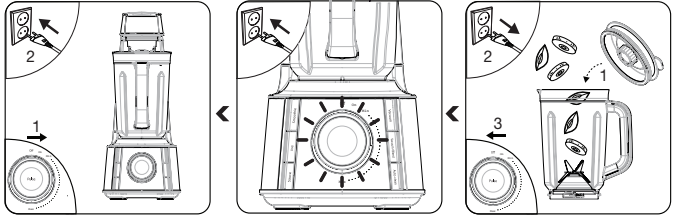

عند انتهاء التحضير، حرك مقبض ضبط السرعة (9) إلى الوضع (OFF) ثم انزع قابس الجهاز.

اختر البرنامج الآلي المطلوب. سيتم تشغيل البرنامج الذي اخترته وسيبدأ العمل بإعدادات سرعة مختلفة. إذا اخترت برنامج التفريغ، فسيبدأ التفريغ ثم سيتوقف بعد دقيقة واحدة. إذا اخترت برنامج التفريغ+الخلط، فسيستمر البرنامج في العمل بسرعات مختلفة بعد توقف التفريغ وسيتوقف البرنامج بعد دقيقتين. سيومض المصباح.

ضع المكونات في الإبريق (4) وأغلق الغطاء (3). قم بتوصيل الجهاز وحرك مقبض ضبط السرعة (9) إلى الوضع "ON".

3.7 وضع "النبض"

اضغط على "النبض" (10) عند تحريك مقبض ضبط السرعة (9) عند الوضع "ON" لخلط النبضات القصيرة مع السرعة العالية. سيتوقف الجهاز عندما تحرر الزر.

تحذير

- قم بزيادة سرعة الجهاز تدريجيًا. لا تشغله على أعلى سرعة فجأة. وإلا فقد يسخن المحرك.
- لا تستمر في تشغيل الجهاز لأكثر من دقيقتين. اترك الجهاز ليبرد لمدة 5 دقائق قبل استخدامه مرة أخرى.
- لا تدخل أي أشياء غريبة في الإبريق (4) عند استخدام الجهاز.
- لا تقم بإخراج أي مكونات من الإبريق (4) قبل أن تتوقف شفرة الفرغ (6) تمامًا.
- لا تستخدم المشروبات الغازية، أو الحبوب، أو الأغذية المجمدة، أو الأطعمة اللزجة (الفاصوليا والبطاطا المسلوقة، وما إلى ذلك).



بعد كل استخدام، يجب غسل غطاء الحاوية (3، 22) وإزالة الرطوبة للاستخدام التالي. جففه جيدًا قبل الاستخدام.



تحذير: يجب أن يتم تجميع غطاء منع الارتجاع على غطاء الحاوية. قد يعطل الخلاط إذا حصل ارتجاع للماء أو الطعام في صمام التفريغ.



3 الاستخدام

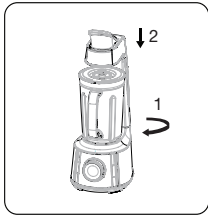

ضع كوب المعاييرة (8) على الغطاء (8) حتى يستقر اللسان الموجود عليه على فتحات الغطاء، وحركه إلى وضع "قفل" وثبته.

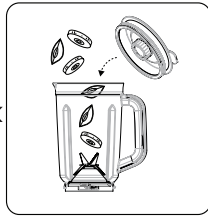

ضع المكونات التي تريد تحضيرها في الوعاء (4) وضع الغطاء (3) فوقه.

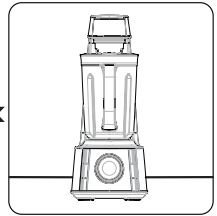

ضع جهازك على سطح صلب ومستو.

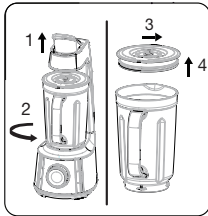

اخلع الإبريق من وحدة المحرك من خلال إدارته في عكس اتجاه عقارب الساعة (8) (4). افتح الغطاء (3) وأخرج الطعام.

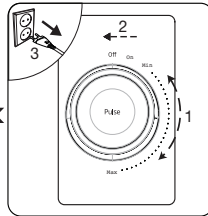

حضر المكونات عند السرعة المرغوب فيها باستخدام مقبض ضبط السرعة (9). عند انتهاء التحضير، حرك مقبض ضبط السرعة (9) إلى الوضع (OFF) ثم انزع قابس الجهاز.

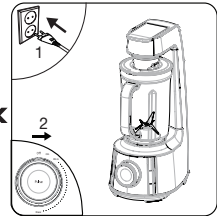

قم بتوصيل الجهاز وحرك مقبض ضبط السرعة (9) إلى الوضع "ON".

3 الاستخدام

3.4 تركيب شفرة الفرغ

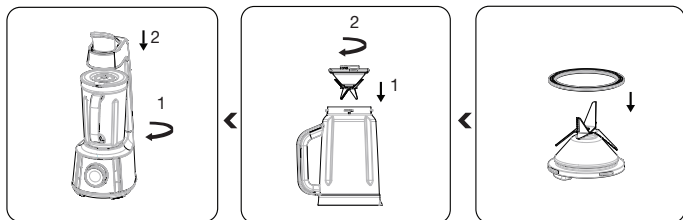

ركب حلقة السيليكون في موضعها على شفرة الفرغ (6) وركب شفرة الفرغ أسفل الإبريق. وضع الإبريق على مبيت المحرك وضعها مرة أخرى في الإبريق (4) عن طريق تدويرها في عكس اتجاه عقارب الساعة. (8)

3.5 التشغيل

تحذير: لا تشغل الجهاز عندما يكون فارغاً.



- درجة الحرارة القصوى للسوائل المراد تحضيره داخل الجهاز يجب ألا تتجاوز 40 درجة مئوية..
- ضع الأطعمة اللينة أو السوائل قبل إضافة الأطعمة الصلبة أو الثلج.
- إضافة بعض الماء في الجهاز سيسمح بتحضيره بسلاسة (مثال، 40 مل من الماء على 60 جم من الطعام الصلب). أضف الماء قبل المكونات.



3 الاستخدام

3.1 الاستخدام المقرر

صمم الجهاز فقط للاستخدام المنزلي أو ما شابه ذلك، وليس للاستخدام المهني. تم تصميمه لغرض فرم كميات قليلة من الأطعمة (بصل، بطاطس، جزر، وما إلى ذلك).

3.2 الاستخدام المبدئي

نظف أجزاء الجهاز قبل الاستخدام المبدئي (انظر 4.1).

3.3 فك شفرة الفرغ

تحذير: لا تلمسها بالأيدي العارية.

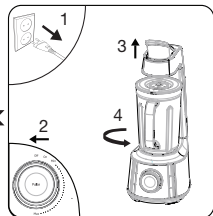
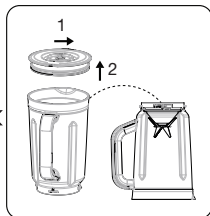
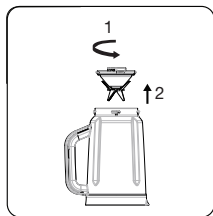

أزل وحدة شفرة الفرغ (6) عن طريق تدويرها في اتجاه عقارب الساعة.

افتح صمام التفريغ من خلال تدويره ثم أزل وحدة التفريغ من الصمام. (4) فك الغطاء من الإبريق وأدر غطاء الإبريق (4). (3).

افصل الجهاز وحرك مقبض ضبط السرعة (9) إلى الوضع "OFF". اسحب الرافعة (7) لأعلى وافتح الإبريق (4) في عكس اتجاه عقارب الساعة وفقاً لسهم "الفتح" على وحدة المحرك (8).

2 خلاط بتقنية تفريغ الهواء

2.2 بيانات تقنية

الفولتية: 220-240V ~ 50-60 Hz

استهلاك الطاقة: W 1000

حقوق التعديلات الفنية وتعديلات التصميم محفوظة.

1. صمام التفريغ
2. غطاء منع الارتجاع
3. غطاء
4. الإبريق البلاستيكي
5. مقبض الإبريق
6. وحدة الشفرات
7. الذراع
8. مبيت الموتور
9. على الخروج / مقبض ضبط السرعة
10. زر النبض
11. زر العصير
12. زر الثلج
13. زر الصوص
14. زر التفريغ
15. زر الخلط+التفريغ
16. زر التنظيف الأوتوماتيكي
17. قاعدة لمنع الانزلاق
18. مقصورة تخزين الكابل
19. فلتر
20. سداة التفريغ
21. غطاء رأس الشفط
22. كوب القياس / غطاء ضد الحشرات
23. زجاجة بلاستيكية
24. غطاء التفريغ
25. غطاء رياضي
26. حامل الزجاجة

1 تعليمات هامة للسلامة والبيئة

1.2 الالتزام بالتوجيهات الخاصة بنفايات المعدات الكهربائية والإلكترونية والتخلص من نفايات المنتجات:

يتوافق هذا المنتج مع التوجيهات الخاصة بنفايات المعدات الكهربائية والإلكترونية للاتحاد الأوروبي (EU/2012/19) يحمل هذا المنتج رمزاً تصنيفياً لنفايات المعدات الكهربائية والإلكترونية (WEEE).

تم تصنيع الجهاز من أجزاء ومواد عالية الجودة يمكن إعادة استخدامها وهي مناسبة لإعادة التدوير. لا تتخلص من المنتج الذي تنوي التخلص منه مع النفايات المنزلية أو غيرها من النفايات في نهاية فترة استخدامه. بل عليك أخذه إلى مركز التجميع لإعادة تدوير الأجهزة الكهربائية والإلكترونية. يرجى استشارة السلطات المحلية لديك لمعرفة مراكز



التجميع هذه.

1.3 التوافق مع توجيه RoHS

المنتج الذي اشتريته متوافق مع توجيه الاتحاد الأوروبي (2011/65) RoHS (EU). لا يحتوي هذا المنتج على مواد مؤذية أو محظورة من تلك المشار إليها في التوجيه.

1.4 معلومات التعبئة

تم تصنيع مواد التعبئة الخاصة بالمنتج من مواد قابلة لإعادة التدوير وفقاً لتشريعات البيئة الوطنية لدينا. لا تتخلص من مواد التعبئة مع النفايات المنزلية أو غيرها من النفايات. خذها إلى نقاط تجميع مواد التعبئة المخصصة التابعة للسلطات المحلية.



1 تعليمات هامة للسلامة والبيئة

- للحد من خطر الصدمة الكهربائية، يركب هذا القابس بطريقة واحدة فقط في مقبس مستقطب. إذا لم يركب القابس تمامًا في المقبس المستقطب، اتصل بكهربائي مؤهل. لا تعدل القابس بأي شكل من الأشكال.
- بعد الانتهاء من التنظيف، جفف الجهاز وجميع الأجزاء قبل توصيله بالتيار وقبل تثبيت الأجزاء.
- لا تغمر الجهاز أو كابل الطاقة أو قابس الطاقة في المياه أو في أي سوائل أخرى.
- احفظ مواد التغليف بعيداً عن متناول أيدي الأطفال.
- لا يجوز للأطفال استخدام الجهاز. حافظ على الجهاز بعيداً عن متناول أيدي الأطفال.
- قم دائماً بإبعاد الخلاط عن العرض.
- إذا ترك دون مراقبة وقبل التجميع، فإنه يتفكك.
- قم بتبديل الجهاز وإبعاده عن العرض قبل تغيير الملحقات أو الاقتراب من الأجزاء التي تتحرك أثناء الاستخدام.
- **تحذير:** من أجل تجنب الخطر بسبب الإعادة غير المقصودة من القطع الحراري، يجب ألا يتم تزويد هذا الجهاز من خلال جهاز التحويل الخارجي، مثل مؤقت أو متصل بدائرة منتظمة يتم التشغيل والإيقاف عن طريق الأداة المساعدة.
- **احتفظ بهذه التعليمات**

1 تعليمات هامة للسلامة والبيئة

- لا تستخدم الجهاز لتسخين الطعام.
- يجب أن تتوافق إمدادات الطاقة الرئيسية الخاصة بك مع المعلومات المزودة على لوحة تقييم الجهاز.
- لا تستخدم الجهاز مع كابل تمديد خارجي.
- لا تلمس قابس الجهاز بأيدي رطبة أو مبللة.
- انزع قابس الطاقة من منفذ الطاقة في حالة عدم الاستخدام، قبل تركيب أو فصل أجزائه، وقبل تنظيفه.
- امسك عصا الفرغ الخاصة بالجهاز جيداً في أثناء النقل والتنظيف.
- لا تلمس الشفرات أبداً أثناء استخدام الجهاز. يمكن أن تتعرض للإصابة جراء سوء الاستخدام.
- تجنب ملامسة الأجزاء المتحركة.
- لا تستخدم الجهاز بالخارج في الهواء الطلق.
- لا تدع كابل الطاقة يتعلق على حواف المنضدة أو الطاولة.
- عليك إبقاء الأيدي والأواني الأخرى بعيداً عن الحاوية في أثناء الفرغ، وذلك للحد من خطر تعرض الأفراد لإصابات خطيرة أو تلف الخلاط. يمكن استخدام المكشطة ولكن تستخدم فقط عندما لا يكون الخلاط قيد الاستخدام.
- الشفرات حادة. تعامل بعناية.
- عليك دائماً تشغيل الخلاط والغطاء في مكانه.
- لا تخلط المشروبات الساخنة.

1 تعليمات هامة للسلامة والبيئة

يحتوي هذا القسم على تعليمات السلامة التي ستساعدك على تجنب خطر إصابة الأفراد أو الإضرار بالملتمكات. عدم اتباع هذه التعليمات يؤدي إلى إبطال الضمان الممنوح.

1.1 السلامة العامة

- اقرأ جميع التعليمات.
- يجوز استخدام هذا الجهاز من طرف الأفراد ذوي الإعاقة البدنية أو السمعية أو الذهنية أو غير المتمرسين أو الذين ليس لديهم معرفة بهذا الجهاز ما دام أنهم يخضعون للرقابة أو تم إطلاعهم على كيفية الاستخدام الآمن للجهاز والمخاطر التي قد يواجهونها واستوعبوها. يجب ألا يلعب الأطفال بالجهاز.
- لا تقم بتشغيل أي جهاز ذي كابل أو قابس تالف أو بعد حدوث عطب بالجهاز أو سقوطه أو تلفه بأي صورة. اتصل بالجهة المصنعة على رقم خدمة العملاء للحصول على معلومات حول الفحص والإصلاح والضبط.
- استخدام المرفقات، بما في ذلك برطمانات التعليب، الغير موصى بها من قبل الشركة المصنعة يمكن أن يسبب خطر إصابة للآخرين.
- لا تحاول أبدًا فك الجهاز.
- لا تقم بتشغيل أو وضع أي جزء من هذا الجهاز أو أجزائه على أو بالقرب من أسطح ساخنة.

يرجى قراءة هذا الدليل أولاً!

عزيزي العميل،

شكراً لك على شرائك هذا المنتج من Beko. نأمل أن تحصل على أفضل النتائج من جهازك والذي قد تم تصنيعه بأعلى جودة وبأحدث التقنيات. ولذلك، يرجى قراءة دليل المستخدم هذا وجميع المستندات المصاحبة له بعناية قبل استخدام المنتج والاحتفاظ بها كمرجع للاستخدام المستقبلي. إذا قمت بتسليم الجهاز لشخص آخر، فأعطه دليل المستخدم أيضاً. اتبع الإرشادات مع إيلاء اهتمام خاص لجميع المعلومات والتحذيرات في دليل المستخدم.

معاني الرموز

تستخدم الرموز التالية في أجزاء متعددة من دليل المستخدم هذا:

معلومات مهمة وتنبيهات مفيدة عن الاستخدام.



تحذير: تحذيرات بشأن مواقف خطيرة تتعلق بسلامة الحياة والمنشآت.



مناسب لملامسة الطعام.



لا تغمر الجهاز أو كابل الطاقة أو قابس الطاقة في المياه أو في أي سوائل أخرى.



تم إعداد هذا المنتج في مرافق حديثة وصديقة للبيئة.

يتوافق مع توجيهات WEEE.



Vacuum Blender

User Manual



TBV8106BX

AR

beko

01M-8813893200-4419-03

Ovaj dokument je originalno proizveden i objavljen od strane proizvođača, brenda Beko, i preuzet je sa njihove zvanične stranice. S obzirom na ovu činjenicu, Tehnoteka ističe da ne preuzima odgovornost za tačnost, celovitost ili pouzdanost informacija, podataka, mišljenja, saveta ili izjava sadržanih u ovom dokumentu.

Napominjemo da Tehnoteka nema ovlašćenje da izvrši bilo kakve izmene ili dopune na ovom dokumentu, stoga nismo odgovorni za eventualne greške, propuste ili netačnosti koje se mogu naći unutar njega. Tehnoteka ne odgovara za štetu nanесenu korisnicima pri upotrebi netačnih podataka. Ukoliko imate dodatna pitanja o proizvodu, ljubazno vas molimo da kontaktirate direktno proizvođača kako biste dobili sve detaljne informacije.

Za najnovije informacije o ceni, dostupnim akcijama i tehničkim karakteristikama proizvoda koji se pominje u ovom dokumentu, molimo posetite našu stranicu klikom na sledeći link:

<https://tehnoteka.rs/p/beko-blender-tbv-8106-bx-akcija-cena/>