

Uputstvo za upotrebu

SAMSUNG usisivač VCC4320S3A/BOL

SAMSUNG



Tehnoteka je online destinacija za upoređivanje cena i karakteristika bele tehnike, potrošačke elektronike i IT uređaja kod trgovinskih lanaca i internet prodavnica u Srbiji. Naša stranica vam omogućava da istražite najnovije informacije, detaljne karakteristike i konkurentne cene proizvoda.

Posetite nas i uživajte u ekskluzivnom iskustvu pametne kupovine klikom na link:

<https://tehnoteka.rs/p/samsung-usisivac-vcc4320s3abol-akcija-cena/>



SC43** SERIES

Vacuum Cleaner user manual

- * Before operating this unit, please read the instructions carefully.
- * For indoor use only.

English

imagine the possibilities

Thank you for purchasing a Samsung product.

SAMSUNG

IMPORTANT SAFEGUARDS

1. Read all instructions carefully. Before switching on, make sure that the voltage of your electricity supply is the same as that indicated on the rating plate on the bottom of the cleaner.
2. **WARNING :** Do not use the vacuum cleaner when rug or floor is wet.
Do not use to suck up water.
3. Close supervision is necessary when any appliance is used by or near children. Do not allow the vacuum cleaner to be used as a toy. Do not allow the vacuum cleaner to run unattended at any time. Use the vacuum cleaner only for its intended use as described in these instructions.
4. Do not use the vacuum cleaner without a dust bin. Empty the dust bin before it is full in order to maintain the best efficiency.
5. Slide to the Stop(or Min)position before inserting a plug into the electrical outlet.
6. Do not use the vacuum cleaner to pick up matches, live ashes or cigarette butts. Keep the vacuum cleaner away from stoves and other heat sources. Heat can deform and discolour the plastic parts of the unit.
7. Avoid picking up hard, sharp objects with the vacuum cleaner as they may damage the cleaner parts. Do not stand on the hose assembly. Do not put weight on the

- hose. Do not block the suction or the exhaust port.
8. Switch the vacuum cleaner off on the body of the machine before unplugging from the electrical outlet. Disconnect the plug from the electrical outlet before changing the dust bag or dust container. To avoid damage, please remove the plug by grasping the plug itself, not by pulling on the cord.
 9. This appliance can be used by children aged from 8 years and above and persons with reduced physical, sensory or mental capabilities or lack of experience and knowledge if they have been given supervision or instruction concerning use of the appliance in a safe way and understand the hazards involved. Children shall not play with the appliance. Cleaning and user maintenance shall not be made by children without supervision.
 10. The plug must be removed from the socket outlet before cleaning or maintaining the appliance.
 11. The use of an extension cord is not recommended.
 12. If your vacuum cleaner is not operating correctly, switch off the power supply and consult an authorized service agent.
 13. If the supply cord is damaged, it must be replaced by the manufacturer or its service agent or a similarly qualified person in order to avoid a hazard.
 14. Don't carry the vacuum cleaner by holding the hose. Use the handle on the vacuum cleaner set.

For information on Samsung's environmental commitments and product specific regulatory obligations e.g. REACH (WEEE, Batteries) visit: samsung.com/uk/aboutsamsung/samsungelectronics/corporatecitizenship/data_corner.html

1 ASSEMBLING THE CLEANER

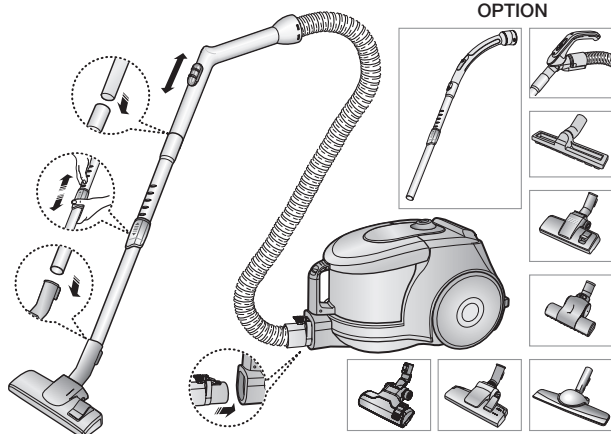

► Features may vary according to model.

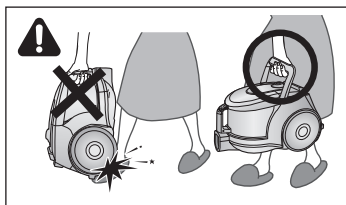

CAUTION

Please do not press the button of dust bin handle when carrying machine.

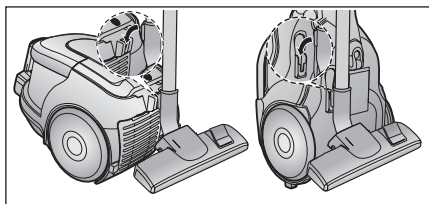

For storage, park the floor nozzle.

2 OPERATING THE CLEANER

2-1 ON/OFF SWITCH

1) BODY CONTROL TYPE

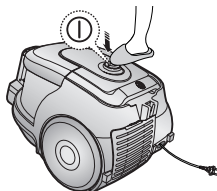

2) ON/OFF TYPE

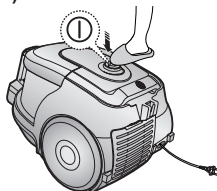

2-2 POWER CORD

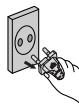
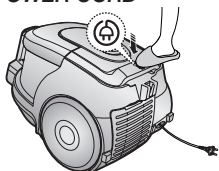

NOTE

When removing the plug from the electrical outlet, grasp the plug, not the cord.

2-3 POWER-CONTROL

1) SLIDE CONTROL TYPE ONLY (Optional)

- SLIDE TO THE STOP POSITION

Vacuum-cleaner switches off (stand by mode)

- SLIDE FORWARD TO MAX

Suction capacity increases smoothly up to maximum.

2) BODY-CONTROL TYPE / ON/OFF TYPE

- HOSE

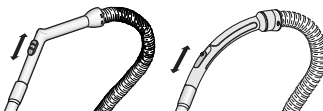

To reduce suction for cleaning draperies, small rugs, and other light fabrics, pull the tap air until the hole is open.

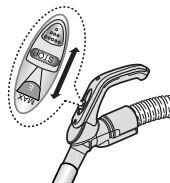

- BODY (BODY-CONTROL TYPE ONLY)





MIN = For delicate surface e.g. net curtains.



MAX = For hard floors and heavily soiled carpets.

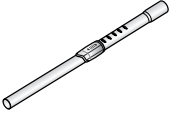
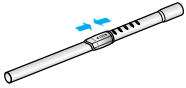
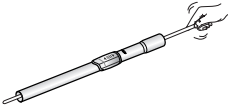

2-4 HOW TO USE AND MAINTAIN THE ACCESSORIES

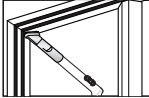
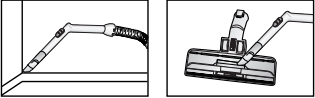
► Features may vary according to model.

<p>PIPE</p> 	 <p>Adjust the length of the telescopic pipe by sliding the length control button located in the center of the telescopic pipe back and forth.</p>	 <p>To check for blockages, separate the telescopic pipe and adjust to shorten. This allows for easier removal of waste clogging the tube.</p>
--	---	---

<p>ACCESSORY</p> 	<p>DUSTING BRUSH</p>  <p>Dusting brush for furniture, shelves, books, etc.</p>	<p>CREVICE TOOL</p>  <p>Crevice tool for radiators, crevices, corners, between cushions. For efficiency, clean Floor Nozzle with Crevice Tool.</p>
---	--	--

<p>OPTION</p> 	<ul style="list-style-type: none"> • Carpet Cleaning • Floor Cleaning  <p>Adjust the inlet lever according to the floor surface.</p>	 <p>Remove waste matter completely if the inlet is blocked.</p>
--	---	--

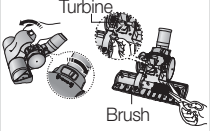
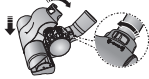
<p>OPTION Clogs on turbine keep brush from turning, thus need to be unclogged as follows.</p>			
 <p>Brush for blanket</p> <p>For picking up pet hair and fibre on upholstery and bed linen.</p>	 <p>Remove waste matter completely when inlet is blocked.</p>	 <p>Turbine Brush</p> <p>Turn the lock button to 'UNLOCK', and remove waste matter.</p>	 <p>To reassemble, align the cover to the front of the main body and close. After closing the cover, ensure that the lock button is turned to the 'LOCK' position.</p>
<p>Warning : Use for bedclothes only. Be cautious not to damage brush during unclogging.</p>			

3 EMPTYING THE DUST BIN

1



Once dust reaches the dust full mark, or suction is noticeably reduced during cleaning, empty the dust bin.

2

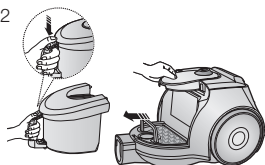

Take the dust bin out by pressing the button.

3

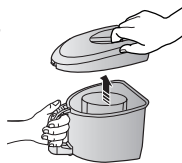

Separate the dust bin cover.

4



Throw away dust into the bin.

5



Close the dust bin cover.

6

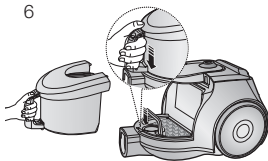

Before use, push the dust bin into the main body of the vacuum cleaner until you hear the "click" sound.

- Empty into a plastic bag (recommended for asthma/allergy sufferers)

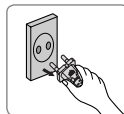
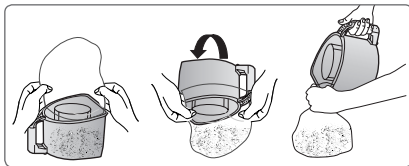

NOTE

You may rinse the dust bin with cold water.



4 CLEANING THE DUST PACK

4-1. WHEN TO CLEAN THE DUST PACK

- If suction is noticeably reduced during cleaning, please check the dust pack as indicated below.

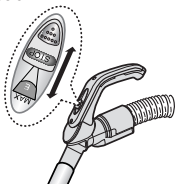

HANDLE CONTROL



Turn the vacuum power to 'MAX'

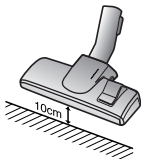

If suction is noticeably reduced with the inlet floating 10cm above flat floor, clean it.

NOTE

When suction is noticeably reduced continuously, please empty the Dust Pack(4-2) as shown in the following illustration.

4-2 CLEANING THE DUST PACK

1

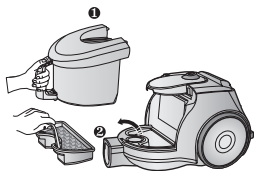

Remove the dust bin and dust pack as shown.

2

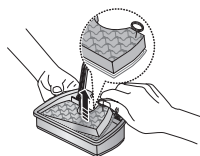

Remove the sponge and filter from the dust pack.

3



Wash the sponge and the filter of the dust pack with water.

4

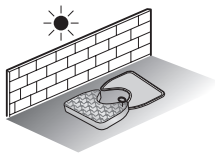

Let the sponge and filter dry in the shade for more than 12 hours.

5

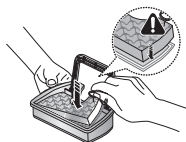

Put the sponge and filter into the dust pack.

6

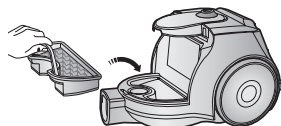

Put the assembled dust pack into the main body.



NOTE : Make sure the filter is completely dry before putting it back into the vacuum cleaner. Allow 12 hours for it to dry.

5 CLEANING THE OUTLET FILTER

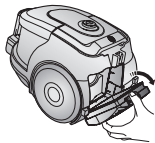

Press the fixed frame part at the back of the main body to remove.

OPTION

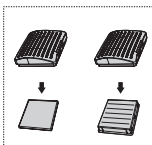

OPTION - MICRO FILTER

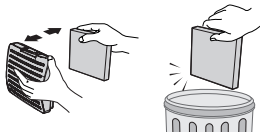

Remove and replace the blocked outlet filter.

NOTE : Replacement filters are available at your local Samsung distributor.



This vacuum cleaner is designed for household use only.

WARNING Do not use this vacuum cleaner to clean building waste and debris, toner of laser printer. Regularly keep the filters in clean conditions to prevent of collecting fine dust in them. Dry carpet cleaners or fresheners, powders and fine dust such as flour should be only vacuumed in very small amounts. Always clean the dust bin & filters after vacuuming them. Do not use this vacuum cleaner with any of the filters or dust bin removed.

Do not use worn, deformed or damaged filters. Always install the filters in the correct position as shown in this manual. Failure to meet these requirements could cause damage to the internal parts and void your warranty. Never twist micro filter after washing. It can be a reason of deformation or damage filter. If filter deformed or damaged please replace the filter (it can be a reason of penetration of dust and debris into motor). Please insert filter properly without gap between filter and cover filter (it can be a reason of penetration of dust and debris into motor).

Thermal protector : This vacuum cleaner has a special thermostat that protects the motor in case of its overheating. If the vacuum cleaner suddenly shuts off, turn off the switch and unplug the vacuum cleaner. Make sure that there is power in the socket.

To avoid electric shock, please contact a qualified electrician.

Check the vacuum cleaner for possible source of overheating such as a full dust tank, a blocked hose, pipe, or clogged filter.

If these conditions are found, fix them and wait at least 30 minutes before attempting to use the vacuum cleaner. After the 30 minute period, plug the vacuum cleaner back in and turn on the switch. If the vacuum cleaner still does not run, contact a service engineer.

Product information

- IF YOU HAVE A PROBLEM

PROBLEM	CAUSE	REMEDY
Motor does not start.	No power supply. Thermal cut-out.	Check cable, plug and socket. Leave to cool.
Suction force is gradually decreasing.	Nozzle, suction hose or tube is blocked.	Check for blockage and remove it.
Cord does not rewind fully.	Check that the cord is not twisted or wound unevenly.	Pull the cord out 2-3m and push the cord rewind button.
Vacuum cleaner does not pick up dirt.	Crack or hole in hose.	Check hose and replace if required.
Low or decreasing suction	Filter is full of dust.	Please check filter and, if necessary, clean as illustrated in the instructions.

This Vacuum cleaner is approved the following.

EMC Directive : 2004/108/EEC

Low Voltage Directive : 2006/95/EC

[English]

According to Commission Regulation (EU) No 666/2013

A	Supplier	Samsung Electronics Co., Ltd.				
B	Model	SC43E0	SC43Q*	SC43T*	SC4320	SC43U0
C	Annual Energy Consumption (kWh/yr)	61.0	34.0		80.0	28.0
D	Sound Power Level (dBA)	86	80		86	80
E	Rated Input Power (W)	1300	750		1400	650
F	Type	General purpose vacuum cleaner				

- 1) Indicative annual energy consumption (kWh per year), based on 50 cleaning tasks. Actual annual energy consumption will depend on how the appliance is used.**
- 2) Measurements for power consumption and performance are based on methods in EON 60312 - 1 and EN 60704.**

SAMSUNG



Серия SC43**

Праховсмукачка ръководство за потребителя

* Преди да започнете работа с това устройство, прочетете внимателно тези указания.
* За използване само на закрито.

Български

imagine the possibilities

Благодарим ви, че си купихте продукт на Samsung.

SAMSUNG

ВАЖНИ УКАЗАНИЯ ЗА БЕЗОПАСНОСТ

1. Прочетете внимателно всички указания. Преди да включите уреда, проверете дали напрежението на вашата захранваща ел. мрежа е еднакво с посоченото върху етикета с техническите данни отдолу на прахосмукачката.
2. **ВНИМАНИЕ** : Не използвайте прахосмукачката, когато килимът или подът е мокър. Не я използвайте за изсмукване на вода.
3. Когато някой електроуред се използва от или близо до деца, е необходим строг надзор. Не позволявайте прахосмукачката да бъде използвана като играчка. Никога не оставяйте прахосмукачката да работи без надзор. Използвайте прахосмукачката само по предназначение, както е описано в това ръководство.
4. Не използвайте прахосмукачката без колектор за прах. Изпразвайте колектора за прах, преди да се е напълнил, за да поддържате най-висока ефективност.
5. Поставете ключа на позиция "STOP" / или MIN /, преди да включите щепсела в ел мрежа.
6. Не използвайте прахосмукачката за засмукване на кибритени клечки, живи въглени или угарки от цигари. Дръжте прахосмукачката далеч от печки или други източници на топлина. Горещината може да деформира или обезцвети пластмасовите части на уреда.
7. Избягвайте да засмуквате с прахосмукачката твърди и остри обекти, понеже те могат да повредят частите на прахосмукачката. Не стъпвайте върху маркуча. Не поставяйте

тежести върху маркуча. Не запушвайте смукателния или изпускателния отвор.

8. Изключете прахосмукачката от бутона върху корпуса ѝ, преди да я изключите от контакта. Изключвайте щепсела от контакта преди смяна на торбичката за прах или колектора за прах. За да избегнете повреда, изключвайте щепсела от контакта, като хващате самия щепсел, а не като дърпате кабела.
9. Този уред може да се използва от деца на възраст на 8 години и хора с понижени физически, сензорни или умствени възможности, или от хора без опит и познания, ако те бъдат наблюдавани или инструктирани относно използването на уреда по безопасен начин, и разбират рисковете от използването. Децата не трябва да си играят с уреда. Почистването и поддръжката, която трябва да се прави от потребителя, не трябва да се извършват от деца без наблюдение.
10. Щепселът трябва да бъде изключен от контакта преди почистване или поддръжка на уреда.
11. Не се препоръчва използване на удължител за кабела.
12. Ако вашата прахосмукачка не работи правилно, изключете захранването и се посъветвайте с представител на официален сервис.
13. Ако захранващият кабел е повреден, той трябва да бъде подменен от производителя или от негов сервизен представител, или от лице със съответната квалификация, за да се избегне всякаква опасност.
14. Не пренасяйте прахосмукачката, като я държите за маркуча. Използвайте дръжката върху прахосмукачката.

За информация за ангажимента на Samsung към опазване на околната среда и специфичните нормативни изисквания за продукта, например REACH (WEEE, батерии) посетете samsung.com/uk/aboutsamsung/samsungelectronics/corporatecitizenship/data_corner.html

1 СГЛОБЯВАНЕ НА ПРАХОСМУКАЧКАТА

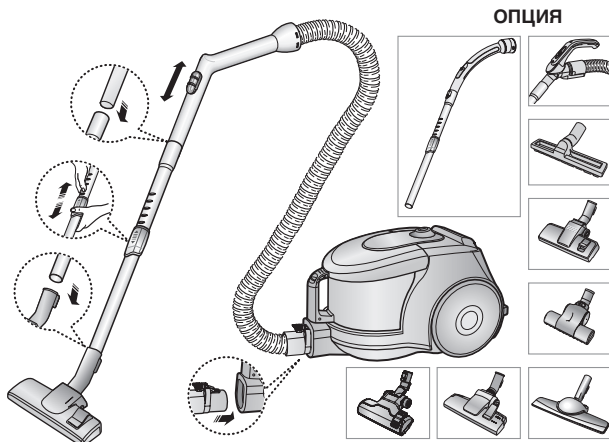

► Функциите може да се различават в зависимост от модела.

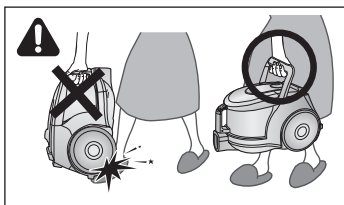

ВНИМАНИЕ

Моля не натискайте бутона върху дръжката на колектора за прах, когато носите прахосмукачката.

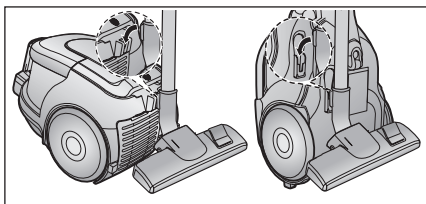

При прибиране паркирайте накрайника за почистване на под.

2 РАБОТА С ПРАХОСМУКАЧКАТА

2-1 БУТОН ЗА ВКЛ./ИЗКЛ.

1) ТИП С УПРАВЛЕНИЕ ВЪРХУ
КОРПУСА

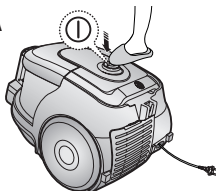

2) ТИП С ВКЛ./ ИЗКЛ.

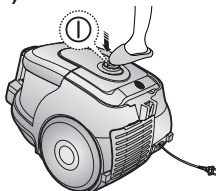

2-2 ЗАХРАНВАЩ КАБЕЛ

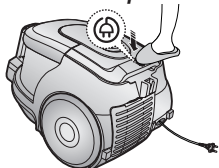

ЗАБЕЛЕЖКА

Когато изключвате щепсела от контакта, хващайте самия него, а не дърпайте кабела.

2-3 РЕГУЛАТОР НА МОЩНОСТТА

1) САМО ЗА ТИПА С УПРАВЛЕНИЕ С ПЛЪЗГАЧ (опция)

- ПЛЪЗНЕТЕ ДО ПОЛОЖЕНИЕ STOP

Прахо­смукачката се изключва (режим на готовност)

- ПЛЪЗНЕТЕ НАПРЕД ДО MAX

Капацитетът на засмукване се увеличава плавно до максимум.

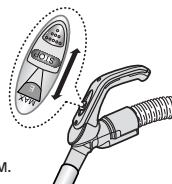

2) ТИП С УПРАВЛЕНИЕ ВЪРХУ КОРПУСА / ТИП ВКЛ. / ИЗКЛ.

- МАРКУЧ

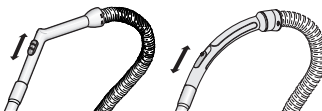

За да се намали засмукването при почистване на завеси, малки килимчета и други леки тъкани, издърпайте капачката, докато освободите отвора.

- КОРПУС (САМО ЗА ТИПА С УПРАВЛЕНИЕ ВЪРХУ КОРПУСА)



MIN = За деликатни повърхности, напр. дантелени завеси.



MAX = За твърди подове и силно замърсени килими.

2-4 КАК СЕ ИЗПОЛЗВАТ И ПОДДЪРЖАТ ПРИНАДЛЕЖНОСТИТЕ

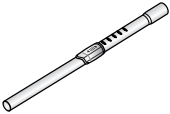
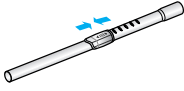
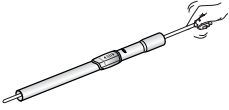
► Функциите може да се различават в зависимост от модела.

<p>ТРЪБА</p> 	 <p>Регулирайте дължината на телескопичната тръба чрез плъзгане назад и напред на бутона за регулиране на дължината в средата на телескопичната тръба.</p>	 <p>За да проверите за задръстване, отделете телескопичната тръба и я скъсете. Това позволява по-лесно отстраняване на отпадъците, които задръстват тръбата.</p>
---	---	---

<p>ПРИНАДЛЕЖНОСТИ</p> 	<p>ЧЕТКА ЗА ПРАХ</p>  <p>Четка за прах : за почистване на мебели, полици, книги и т. н.</p>	<p>ИНСТРУМЕНТ ЗА ПРОЦЕПИ</p>  <p>Инструмент за процеци: за почистване на радиатори, процеци, ъгли, между възглавници на диван.</p>	 <p>За ефективност почиствайте найкрайника за под с инструмента за процеци.</p>
--	---	--	--

<p>ОПЦИЯ</p> 	<ul style="list-style-type: none"> • Почистване на килим • Почистване на под   <p>Регулирайте с лостчето входния отвор според повърхността на пода.</p>	 <p>Ако входният отвор е задръстен, отстранете от него всички отпадъци.</p>
---	---	--

<p>ОПЦИЯ</p>  <p>Четка за почистване на покривки</p> <p>За почистване подове или килими от прах или козина на домашни животни</p>	 <p>Почистете добре всмукателното отворстие, ако е запушено.</p>	<p>Ако въртенето на четката е затруднено, почистете турбината от събралите се отпадъци.</p>  <p>Турбина</p>  <p>Четка</p> <p>Ако всмукателното отворстие е запушено, завъртете бутона за заключване в положение UNLOCK (Отключване) и почистете събралите се отпадъци.</p>	 <p>След почистване поставете по съответния начин капака върху корпуса на четката и го затворете. След затваряне на капака, завъртете бутона за заключване в положение LOCK (Заключване)</p>
<p>Внимание: Използвайте тази четка само за почистване на завивки и одеала. При почистване на четката бъдете внимателни да не се повреди.</p>			

3 ИЗПРАЗВАНЕ НА КОЛЕКТОРА ЗА ПРАХ

1



Щом прахът достигне до знака "пълно" или засмукването забележимо отслабне, изпразнете колектора за прах.

2

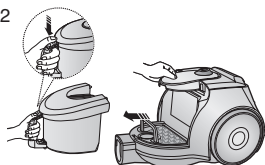

Извадете колектора за прах, като натиснете бутона.

3

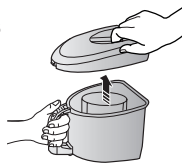

Свалете капака на колектора за прах.

4

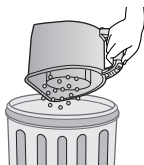

Изхвърлете праха в кофата за смет.

5



Затворете капака на колектора за прах.

6

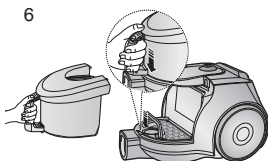

Преди използване вкарайте колектора за прах в корпуса на прахосмукачката и го натиснете, докато чуете щракване.

- Изпразнете го в найлонова торбичка (препоръчва се при астматици/страдащи от алергия)

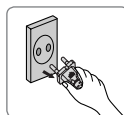
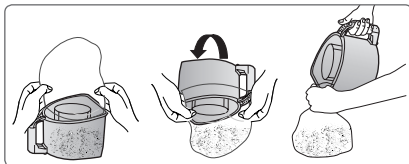

ЗАБЕЛЕЖКА

Можете да изплакнете колектора за прах със студена вода.



4 ПОЧИСТВАНЕ НА ФИЛТЪРА ЗА ПРАХ

4-1. КОГА СЕ ПОЧИСТВА ФИЛТЪРЪТ ЗА ПРАХ

- Ако засмукването забележимо отслабне по време на почистване, проверете филтъра за прах, както е показано по-долу.

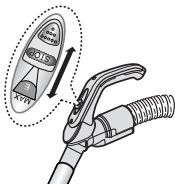

Усилете мощността на прахосмукачката до 'MAX'

УПРАВЛЕНИЕ ВЪРХУ ДРЪЖКАТА

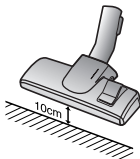

Ако засмукването забележимо е отслабнало при повдигнат отвор на накрайника на 10 см над равен под, почистете го.

ЗАБЕЛЕЖКА

Ако засмукването продължи да бъде слабо, изпразнете филтъра за прах (4-2), както е показано на следната илюстрация.

4-2 ПОЧИСТВАНЕ НА ФИЛТЪРА ЗА ПРАХ

1

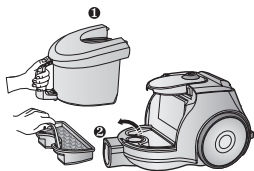

Свалете колектора за прах и филтъра за прах, както е показано.

2

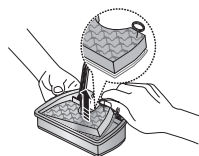

Извадете дунапрена и филтъра за прах от държателя на филтъра.

3

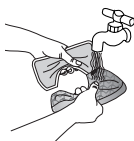

Изперете дунапрена и измийте филтъра за прах с вода.

4

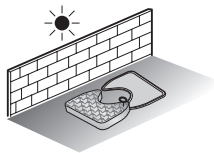

Оставете дунапрена и филтъра да изсъхнат на сянка в продължение на повече от 12 часа.

5

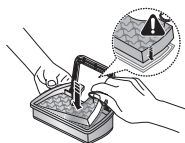

Поставете дунапрена и филтъра за прах в държателя на филтъра.

6

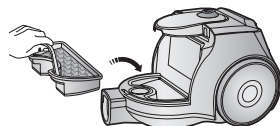

Поставете сглобения филтър за прах в главния корпус.



ЗАБЕЛЕЖКА : Уверете се, че филтърът е напълно изсъхнал, преди да го поставите обратно в прахосмукачката. Оставете го да съхне 12 часа.

5 ПОЧИСТВАНЕ НА ИЗХОДНИЯ ФИЛТЪР

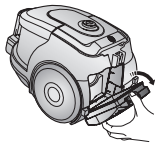

Натиснете отварящата се част отзад на главния корпус, за да я свалите.

ОПЦИЯ

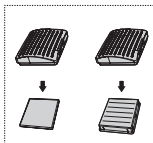

ОПЦИЯ – МИКРОФИЛТЪР

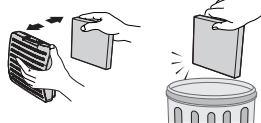

Извадете и сменете задръстения изходен филтър.

ЗАБЕЛЕЖКА : Сменяеми филтри можете да си закупите от местния дистрибутор на Samsung.



Тази прахосмукачка е само за домашна употреба.

Не използвайте тази прахосмукачка за почистване на отломки и развалини на сгради или тонер от лазерен принтер.

Редовно поддържайте филтрите чисти, за да предотвратите натрупването на фин прах в тях. Сухи почистващи препарати или освежители за килим, пудри и фин прах трябва да се прахосмучат само в много малки количества. Винаги почиствайте торбичката за прах и филтрите след прахосмучене на такива неща. Не използвайте тази прахосмукачка с извадени филтри или торбичка за прах. Не използвайте износени, деформирани или повредени филтри. Винаги монтирайте филтрите в правилната позиция, както е показано в това ръководство. Неспазването на тези изисквания може да повреди вътрешните части и да обезсили гаранцията ви. Никога не огъвайте микрофилтъра след изпиране. Това може да го деформира или повреди. Ако филтърът се деформира или повреди, го заменете (това може да доведе до навлизане на прах и остатъци в мотора). Поставете правилно филтъра без разстояние между филтъра и капака (това може да доведе до навлизане на прах и остатъци в мотора).

Термопредпазител: Тази прахосмукачка има специален термостат, който предпазва мотора от прегряване. Ако прахосмукачката внезапно се изключи, изключете превключателя и извадете захранващия кабел на прахосмукачката от контакта. Уверете се, че в контакта има електрозахранване. За да избегнете риска от токов удар, се свържете с квалифициран техник. Проверете прахосмукачката за евентуални източници на прегряване, например пълен резервоар за прах, блокиран маркуч или тръба или запушен филтър. Ако се установи някое от тези, отстранете проблема и изчакайте поне 30 минути, преди да използвате прахосмукачката. След периода от 30 минути, включете обратно захранващия кабел на прахосмукачката и включете превключателя. Ако прахосмукачката не се включи, се свържете със сервизен техник.

Информация за продукта

- АКО ИМАТЕ ПРОБЛЕМ

ПРОБЛЕМ	ПРИЧИНА	ОТСТРАНЯВАНЕ
Моторът не стартира.	Няма захранване. Изключило термореле.	Проверете кабела, щепсела и контакта. Оставете я да изстине.
Силата на засмукване постепенно намалява.	Накрайникът, смукателният маркуч или тръбата са задръстени.	Проверете за задръстване и го отстранете.
Кабелът не се навива докрай.	Проверете дали кабелът не е усукан или навит неравномерно.	Издърпайте 2-3 м кабел и натиснете бутона за навиване на кабела.
Праховсмукачката не почиства.	Пукнатина или дупка в маркуча.	Проверете маркуча и го сменете, ако е необходимо.
Слабо или отслабващо засмукване.	Филтърът е пълен с прах.	Проверете филтъра и ако е необходимо, го почиствайте, както е показано на илюстрациите.

Тази праховсмукачка е снабдена със следното

EMC директива : 2004/108/ЕЕС

Директива ниско напрежение : 2006/95/ЕС

[Български]

Според регламент на Комисията (ЕС) № 666/2013

A	Дистрибутор	Samsung Electronics Co., Ltd.				
B	Модел	SC43E0	SC43Q*	SC43T*	SC4320	SC43U0
C	Годишна консумация на енергия (kWh/r)	61,0	34,0		80,0	28,0
D	Ниво на звуково налягане (dBA)	86	80		86	80
E	Номинална входяща мощност (W)	1300	750		1400	650
F	Вид	Праховсмукачка за обща употреба				

- 1) Референтна годишна консумация на енергия (кВтч на година), на базата на 50 задачи за чистене. Реалната годишна консумация на енергия ще зависи от това как се използва уредът.
- 2) Измерванията на консумираната мощност и производителността се основават на методите, постановени в EN 60312-1 и EN 60704.

SAMSUNG



Серија SC43**

Правосмукалка упатство за користење

- * Ве молиме внимателно прочитајте го упатството пред да започнете со употребата на апаратот.
- * Се користи само во затворени простории.

Македонски

imagine the possibilities

Ви благодариме што купивте Samsung производ.

SAMSUNG

ВАЖНИ БЕЗБЕДНОСНИ МЕРКИ

1. Внимателно прочитајте го целото упатство. Пред вклучувањето, проверете дали напонот на Вашата електрична мрежа е ист како оној назначен на плочката од долната страна на правосмукалката.
2. ПРЕДУПРЕДУВАЊЕ : Не користете ја правосмукалката кога тепихот или подот се мокри. Не користете ја за смукање вода.
3. Бидете многу внимателни при користењето на кој било апарат покрај или близу деца. Не дозволувајте правосмукалката да се користи како играчка. Не дозволувајте правосмукалката да остане вклучена, а без надзор. Користете ја правосмукалката само за нејзината намена, како што е опишано во упатството.
4. Не користете ја правосмукалката без кантичката за прав. За најголема ефикасност, празнете ја кантичката за прав пред да се наполни докрај.
5. Поставете го копчето на позицијата “STOP” / или MIN /, пред да го вклучите апаратот во струја.
6. Не користете ја правосмукалката за собирање чкорчиња, топол пепел или отпушоци. Чувајте ја правосмукалката далеку од шпорети и други извори на топлина. Топлината може да ги изобличи и обезбои пластичните делови на апаратот.
7. Одбегнувајте собирање тврди и остри предмети со правосмукалката, тие може да ги оштетат деловите на апаратот. Не газете го составот со цревата. Не

ставајте тежина врз цревото. Не блокирајте го влезниот или излезниот отвор.

8. Исклучете ја правосмукалката од куќиштето на апаратот пред да го извадите приклучникот од штекерот. Извадете го приклучникот од штекерот пред да ја менувате вреќичката за прав. За да избегнете оштетувања, вадете го приклучникот фаќајќи го него, а не влечејќи го кабелот.
9. Овој уред можат да го користат деца на возраст од 8 или повеќе години и лица со намалени физички, сетилни или ментални способности или, пак, недоволно искусни или обучени лица, доколку бидат надгледувани или им се даваат инструкции во врска со користење на уредот на безбеден начин и доколку ги разберат опасностите кои можат да произлезат. Децата не смеат да си играат со уредот. Чистењето и одржувањето не смеат да го вршат деца без надзор.
10. Приклучникот мора да биде изваден од штекерот пред да го чистите или одржувате апаратот.
11. Не се препорачува користење продолжен кабел.
12. Ако правосмукалката не работи правилно, исклучете го напојувањето и посветувајте се со овластен сервисер.
13. Ако кабелот е оштетен, мора да се замени од страна на производителот, негов сервисер или слично квалификувано лице за да се избегнат опасности.
14. Не носете ја правосмукалката држејќи го цревото. Користете ја рачката на куќиштето.

За повеќе информации за еколошките обврски на Samsung и регулаторните обврски за специфични производи, на пр., REACH (WEEE, батерии) посетете ја веб-страницата: [samsung.com/uk/aboutsamsung/samungelectronics/corporatecitizenship/data_corner.html](https://www.samsung.com/uk/aboutsamsung/samungelectronics/corporatecitizenship/data_corner.html)

1 СОСТАВУВАЊЕ НА ПРАВОСМУКАЛКАТА

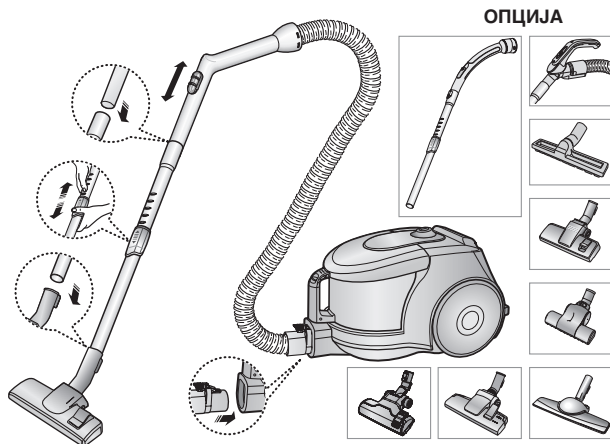

► Опременоста може да е различна, зависно од моделот.

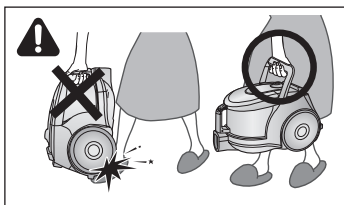

ВНИМАНИЕ

Не притискајте го копчето на рачката на кантичката за прав кога го носите апаратот.

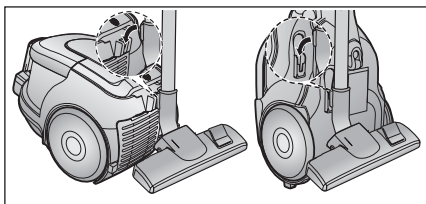

За чување, закачете го подниот чистач.

2 РАКУВАЊЕ СО ПРАВОСМУКАЛКАТА

2-1 ПРЕКИНУВАЧ

1) ТИП СО КОМАНДИ НА КУЌИШТЕТО

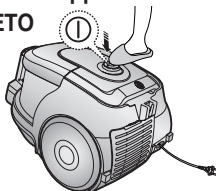

2) ТИП СО ПРЕКИНУВАЧ

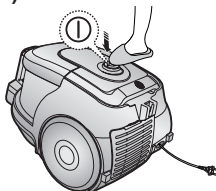

2-2 КАБЕЛ ЗА СТРУЈА

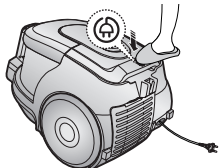

ЗАБЕЛЕШКА

Кога го вадите приклучникот од штекер, фатете го приклучникот, не кабелот.

2-3 КОМАНДА ЗА МОЌНОСТА

1) ТИП СО ЛИЗГАЧКИ ПРЕКИНУВАЧ (Опционално)

- ЛИЗГАЊЕ ВО ПОЛОЖБАТА ЗА СОПИРАЊЕ

Правосмукалката се исклучува (пасивен режим)

- ЛИЗГАЊЕ НАНАПРЕД ДО МАКСИМУМ

Смукањето постепено се засилува до максимум.

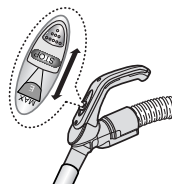

2) ТИП СО КОМАНДА НА КУЌИШТЕТО / ТИП СО ПРЕКИНУВАЧ

- ЦРЕВО

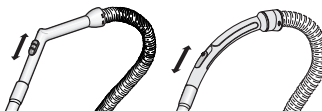

За да се намали смукањето при чистењето драпери, тепихчиња и други лесни ткаенини, повлечете го капакот за воздух додека не се отвори дупката.

- КУЌИШТЕ (САМО КАЈ ТИПОТ СО КОМАНДИ НА КУЌИШТЕТО)



MIN = За нежни површини, на пр. мрежести завеси.

MAX = За тврди подови и многу валкани теписи.

2-4 КОРИСТЕЊЕ И ОДРЖУВАЊЕ НА ОПРЕМАТА

► Опременоста може да е различна, зависно од моделот.

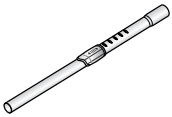
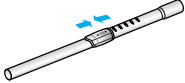
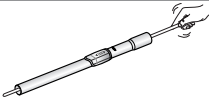
<p>ЦЕВКА</p> 	 <p>Регулирајте ја должината на телескопската цевка лизгајќи го копчето за управување со должината на средината на цевката напред-назад.</p>	 <p>За да проверите да не е затната, откачете ја телескопската цевка од апаратот и ставете ја на најкратко. Така полесно се вади нечистотијата што ја затнува цевката.</p>
---	---	---

<p>ДОДАТОК</p> 	<p>ЧЕТКА ЗА ЧИСТЕЊЕ ПРАШИНА</p>  <p>Четка за чистење прашина од мебел, полици, книги и сл.</p>	<p>ДОДАТОК ЗА ВДЛАБНАТИНИ</p>  <p>Додаток за вдлабнатини за радијатори, вдлабнатини, агли и меѓу перничина.</p>  <p>За поголема ефикасност, чистете го подниот чистач со додатокот за вдлабнатини.</p>
---	--	---

<p>ОПЦИЈА</p>  <ul style="list-style-type: none"> • Чистење теписи • Чистење подови <p>Наместете го лостот на отворот соодветно на подната површина.</p>	 	 <p>Целосно отстранете ги нечистотиите ако отворот е блокиран.</p>
--	---	---

<p>ОПЦИЈА</p>  <p>Четка за кебиња</p> <p>За собирање влакна од миленичиња, текстил и креветски покривачи.</p>	 <p>Отстранете ја нечистотијата кога ќе се наталожи.</p>	<p>Турбина</p>  <p>Четка</p>  <p>Завртете го копчето во позиција "UNLOCK" и отстранете ја нечистотијата.</p>	 <p>За склопување, порамнете го капакот на предниот дел од куќиштето и затворете. По затворање на капакот, поставете го копчето во "LOCK" позиција.</p>
<p>Предупредување: Се користи само за прекривки за кревет. Внимавајте да не ја оштетите четката при чистење од нечистотии.</p>			

3 ПРАЗНЕЊЕ НА КАНТИЧКАТА ЗА ПРАВ

1



Кога правот ќе дојде до ознаката за наполнетост или смукањето е забележително послабо за време на чистењето, испразнете ја кантичката за прав.

2

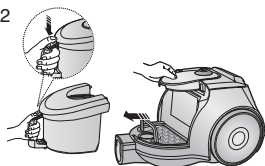

Извадете ја кантичката за прав притискајќи го копчето.

3

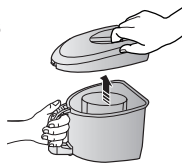

Извадете го капакот на кантичката.

4



Фрлете го правот од кантичката.

5



Затворете го капакот на кантичката.

6

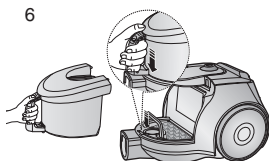

Пред повторната употреба, притиснете ја кантичката за прав во кукиштето на правосмукалката додека не чуete штракнување.

- Празнење во пластична вреќа (се препорачува за астматични и алергични лица)

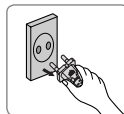
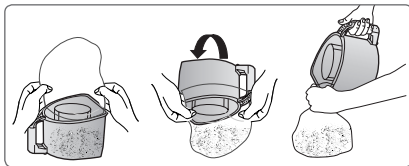

ЗАБЕЛЕШКА

Кантичката за прав може да се плакне со студена вода



4 ЧИСТЕЊЕ НА СОБИРАЧОТ НА ПРАВ

4-1. КОГА ТРЕБА ДА СЕ ЧИСТИ СОБИРАЧОТ НА ПРАВ

- Ако смукањето е забележително послабо за време на чистењето, проверете го собирачот на прав како што е покажано подолу.

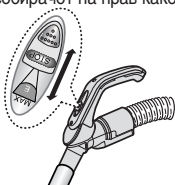

КОПЧЕ НА РАЧКАТА



Вклучете ја силата за смукање на „ГМАХ“

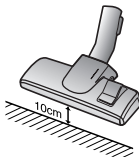

Ако смукањето е забележително послабо кога главата за смукање е 10 cm над подот, исчистете ја.

ЗАБЕЛЕШКА

Кога смукањето е постојано забележително послабо, испразнете го собирачот на прав (4-2) како што е прикажано на следните слики.

4-2. ЧИСТЕЊЕ НА СОБИРАЧОТ НА ПРАВ

1

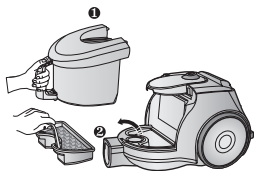

Извадете ги кантичката и собирачот на прав како што е прикажано.

2

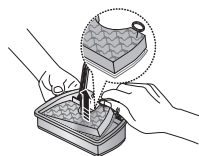

Извадете ги сунѓерот и филтерот од собирачот на прав.

3

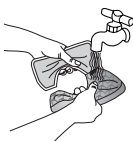

Измијте ги сунѓерот и филтерот на собирачот со вода.

4

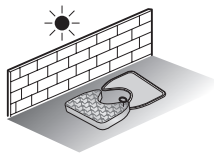

Оставете ги сунѓерот и филтерот да се сушат во сенка најмалку 12 часа.

5

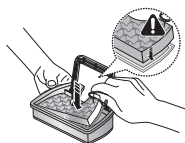

Вратете ги сунѓерот и филтерот во собирачот на прав.

6

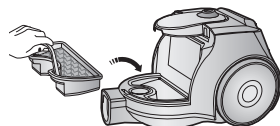

Вратете го составениот собирач на прав во куќиштето.



ЗАБЕЛЕШКА : Проверете дали филтерот е сосема сув пред да го вратите во правосмукалката. Оставете го да се суши најмалку 12 часа.

5 ЧИСТЕЊЕ НА ИЗЛЕЗНИОТ ФИЛТЕР

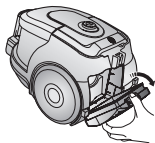

Притиснете ја прицврстената рамка од задниот дел на куќиштето за да го извадите филтерот.

ОПЦИЈА

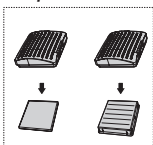

ОПЦИЈА - МИКРОФИЛТЕР

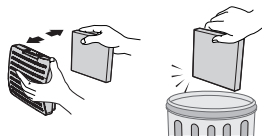

Извадете го и заменете го блокираниот излезен филтер.

ЗАБЕЛЕШКА : Филтри за замена може да најдете кај Вашиот локален дистрибутер на Samsung.



Оваа правосмукалка е дизајнирана само за употреба во домаќинствата. Немојте да ја користите оваа правосмукалка за чистење градежни отпадоци и остатоци и тонер за ласерски печатачи. Чистете ги филтрите редовно за да спречите насобирање на ситна прав во нив. Препорачливо е да вшмукувате само мали количества на осежувачи или средства за хемиско чистење на килими, остатоци во прав и ситна прав, како брашно. Кантичката за прав и филтрите мора да се чистат по секое вшмукување. Немојте да ја користите оваа правосмукалка кога се отстранети филтрите или кантичката за прав. Не употребувајте користени, деформирани или оштетени филтри. Поставувајте ги филтрите во правилна положба секогаш, како што е прикажано во ова упатство. Доколку не се придржувате до овие правила, можно е да предизвикате оштетување на внатрешните делови и да ја поништите гаранцијата.

Микро филтерот не треба никогаш да се превитува. Тоа може да предизвика деформација или оштетување на филтерот. Ако филтерот се деформира или оштети, ве молиме заменете го филтерот (тоа може да предизвика навлегување на прав и честички во моторот). Ве молиме ставете го филтерот правилно, без да остане простор помеѓу филтерот и капакот на филтерот (тоа може да предизвика навлегување на прав и честички во моторот).

Термална заштита : Оваа правосмукалка има специјален термостат што го заштитува моторот во случај на прегревање. Ако правосмукалката се исклучи неочекувано, исклучете го прекинувачот и извадете го кабелот за напојување на правосмукалката. Проверете дали штекерот е под напон. За да избегнете електричен удар, ве молиме обратете се кај квалификуван електричар. Проверете дали кај правосмукалката постои причина поради која доаѓа до прегревање, како на пример, полна кантичка за прав, блокирано црево, цевка или затнат филтер. Во таков случај, отстранете го проблемот и почekaјте најмалку 30 минути пред да се обидете да ја користите правосмукалката. По периодот од 30 минути, вклучете ја правосмукалката во штекер и вклучете го прекинувачот.

Ако правосмукалката повторно не се активира, обратете се кај сервисер.

Информации за производот

- АКО ИМАТЕ ПРОБЛЕМ

ПРОБЛЕМ	ПРИЧИНА	РЕШЕНИЕ
Моторот не се пали.	Нема напојување. Топлински прекин.	Проверете ги кабелот, приклучникот и штекерот. Оставете ги да се изладат.
Силата на смукање постепено се намалува.	Главата, цревето или цевката се затнати.	Проверете дали се затнати и исчистете ги.
Кабелот не се намотува докрај.	Проверете кабелот да не е извртен или нерамномерно намотан.	Извлечете го кабелот 2 до 3 метри и притиснете го копчето за намотување на кабелот.
Правосмукалката не ги собира нечистотиите.	Цревето е напукнато или дупнато.	Проверете го цревето и заменете го ако е потребно.
Слабо смукање или смукањето се намалува.	Филтерот е полн со прав.	Проверете го филтерот и, ако е потребно, исчистете го како што е опишано во упатството.

Правосмукалката е одобрена со :
EMC Директивата : 2004/108/EEC
Ниско напонската Директива : 2006/95/EC

[Македонски]

Според регулативата на комисијата (ЕУ) бр. 666/2013

A	Добавувач	Samsung Electronics Co., Ltd.				
B	Модел	SC43E0	SC43Q*	SC43T*	SC4320	SC43U0
C	Годишна потрошувачка на електрична енергија (kWh годишно)	61,0	34,0	80,0	28,0	
D	Ниво на јачина на звукот (dBA)	86	80	86	80	
E	Номинална моќност (W)	1300	750	1400	650	
F	Тип	Правосмукалка за општа намена				

- 1) Индикативна годишна потрошувачка на енергија (kWh годишно), врз основа на 50 работни задачи.
Вистинската годишна потрошувачка ќе зависи од тоа како уредот се користи.
- 2) Мерењата за потрошувачка на енергија и ефикасност се врз основа на методите од EN 60312-1 и EN 60704.

SAMSUNG



Seriya SC43**

Usisivač

korisnički priručnik

- * Pre rukovanja uređajem pažljivo pročitajte uputstva.
- * Predviđen je samo za upotrebu u zatvorenom prostoru.

Srpski

imagine the possibilities

Hvala vam što ste kupili proizvod kompanije Samsung.

SAMSUNG

VAŽNE MERE ZAŠTITE

1. Pažljivo pročitajte sve instrukcije. Pre uključivanja, proverite da li je napon vašeg napajanja isti kao onaj koji se navodi na pločici sa donje strane usisivača.
2. **UPOZORENJE:** Nemojte koristiti usisivač kada je tepih ili pod vlažan.
Nemojte da usisavate vodu.
3. Neophodan je stalan nadzor kada se usisivač koristi blizu dece. Ne dozvolite da se usisivač koristi kao igračka. Pazite da se usisivač ne koristi bez nadzora. Usisivač koristite samo onako kako je predviđen i kako je opisano u ovom uputstvu.
4. Nemojte da koristite usisivač bez rezervoara za prašinu. Praznite ga i pre nego što se napuni da bi čišćenje bilo što efikasnije.
5. Pomerite prekidač na poziciju Stop (ili Min) pre nego što uključite utikač u električnu utičnicu.
6. Nemojte koristiti usisivač za skupljanje šibica, vrućeg pepela ili pikavaca. Držite usisivač dalje od peći i drugih izvora toplote. Toplota može deformisati i promeniti boju plastičnim delovima aparata.
7. Izbegavajte skupljanje teških, oštih predmeta jer oni mogu oštetiti neke delove usisivača. Nemojte da gazite po crevu usisivača. Nemojte da stavljate nešto teško na crevo. Nemojte da blokirate usisne i izduvne delove

- usisivača.
8. Isključite usisivač na dugme pre nego što ga isključite iz zida. Isključite usisivač iz zidne utičnice pre nego što treba da zamenite kesu ili rezervoar za prašinu. Da biste izbegli oštećenje, utikač vadite iz utičnice tako što ćete baš njega uhvatiti, a ne kabli.
 9. Uređaj mogu da koriste deca starija od 8 godina i osobe sa umanjenim fizičkim, senzornim ili psihičkim sposobnostima i osobe koje ne poseduju odgovarajuće iskustvo i znanje ako su pod nadzorom ili su dobile uputstva za bezbedno korišćenje uređaja i ako razumeju opasnosti koje korišćenje uređaja sa sobom nosi. Deca ne smeju da se igraju sa uređajem. Čišćenje i održavanje uređaja ne smeju da obavljaju deca bez nadzora.
 10. Utikač mora da se izvadi iz utičnice pre čišćenja ili održavanja usisivača.
 11. Korišćenje produžnog kabla se ne preporučuje.
 12. Ako vaš usisivač ne radi kako treba, isključite ga i obratite se nekom ovlašćenom serviseru.
 13. Ako je kabl oštećen, njega mora da zameni proizvođač, serviser ili slična kvalifikovana osoba da bi se izbegla bilo kakva opasnost.
 14. Nemojte da nosite usisivač držeći ga za crevo. Prilikom nošenja koristite dršku usisivača.

Za više informacija o posvećenosti kompanije Samsung očuvanju životne sredine i obaveznim uslovima koje svaki proizvod mora da ispunjava, npr. REACH (WEEE, akumulatori), posetite: [samsung.com/uk/aboutsamsung/samsungelectronics/corporatecitizenship/data_corner.html](https://www.samsung.com/uk/aboutsamsung/samsungelectronics/corporatecitizenship/data_corner.html)

1 MONTIRANJE USISIVAČA

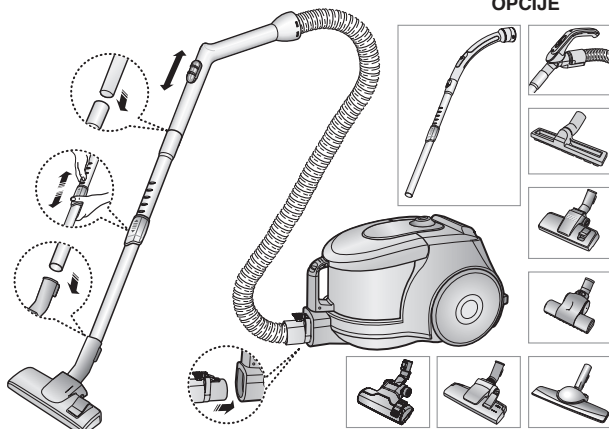

► Karakteristike mogu da se razlikuju zavisno od modela.

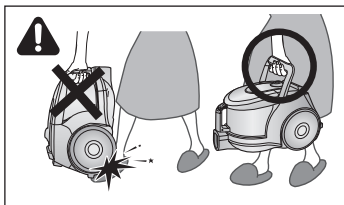

OPREZ

Molimo vas da ne koristite dršku rezervoara za prašinu kada prenosite usisivač.

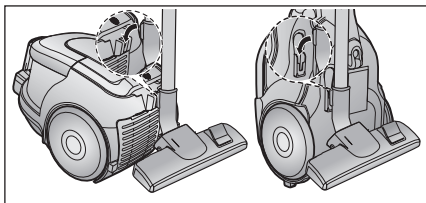

Priilikom odlaganja usisivača, parkirajte podnu papuču.

2 RUKOVANJE USISIVAČEM

2-1 GLAVNI PREKIDAČ ZA UKLJUČIVANJE/ISKLJUČIVANJE (ON/OFF)

1) UPRAVLJANJE SA TELA USISIVAČA

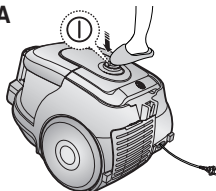

2) ON/OFF TIP

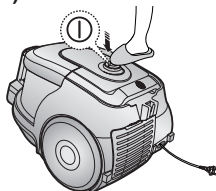

2-2 KABLI

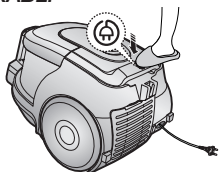

NAPOMENA

Kada vadite utikač iz utičnice, hvatajte utikač, a ne kablji.

2-3 KONTROLA USISNE SNAGE

1) SAMO ZA TIP SA KLIZAČEM (OPCIJA)

- POMERITE NA STOP POZICIJU

Usisivač se isključuje (stand by mod)

- POMERAJTE NAPRED DO MAX

Kapacitet usisne snage se ravnomerno povećava ka maksimumu.

2) Daljinsko upravljanje sa tela usisivača / ON/OFF TIP

- CREVO

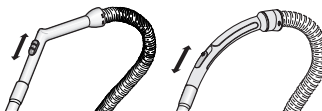

Da biste smanjili usisnu snagu prilikom čišćenja draperija, manjih tepiha i drugih laganih materijala, pomerajte klizač za ventilaciju vazduha sve dok se ne pojavi otvor.

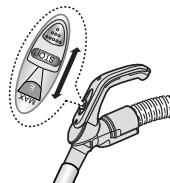

- TELO USISIVAČA (SAMO KOD TIPA UPRAVLJANJA SA TELA USISIVAČA)



MIN = Za delikatnije površine, kao što su napr. mrežaste zavese.



MAX = Za tvrde podne obloge i jako zaprljane tepihe.

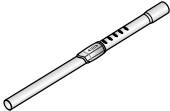
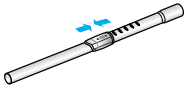
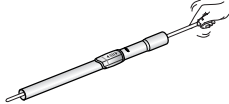

2-4 KAKO DA KORISTITE I ODRŽAVATE DODATNI PRIBOR

► Karakteristike mogu da se razlikuju zavisno od modela.

<p>CEV</p> 	 <p>Podesite dužinu teleskopske cevi pomeranjem napred nazad dugmeta za kontrolu dužine koje se nalazi na sredini cevi.</p>	 <p>Da biste proverili da nema neke blokade, skinite teleskopsku cev i namestite je da bude najmanje dužine. Time lakše možete da pronađete i izvadite ono što je zapušilo cev.</p>
---	--	--

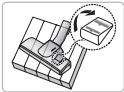
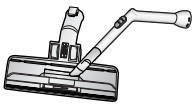
<p>DODATNI PRIBOR</p> 	<p>ČETKA ZA PRAŠINU</p>  <p>Četka za čišćenje prašine sa nameštaja, polica, knjiga, itd.</p>	<p>SUŽENI NASTAVAK</p>  <p>Suženi nastavak služi za čišćenje radijatora, uskih mesta, ćoškova, i na prevojima kaučeva i sofa.</p>  <p>Da biste efikasnije očistili, čistite podnu papuču suženim nastavkom.</p>
--	--	--

<p>OPCIJE</p> 	<ul style="list-style-type: none"> • Čišćenje tepiha • Čišćenje tvrdih podnih obloga   <p>Podesite ulazni nivo zavisno od vrste površine koja se čisti.</p>	 <p>Uklonite ono što je zapušilo otvor ako je ulaz blokiran.</p>
--	---	---

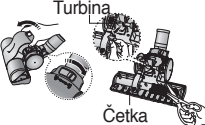
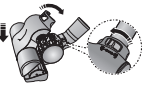
<p>OPCIJE</p>  <p>Četka za čebad i pokrivače</p> <p>Za skupljanje dlaka kućnih ljubimaca i drugih dlaka i vlakana sa tapaciranih površina i posteljine.</p>	 <p>Potpuno uklonite otpadni materijal kada je ulaz blokiran.</p>	<p>Turbina</p>  <p>Četka</p> <p>Okrenite dugme za zaključavanje na 'UNLOCK' i izvadite otpadni materijal.</p>	 <p>Da biste ponovo sklopili četku, poravnajte poklopac sa prednjim delom glavnog dela tela i zatvorite. Nakon zatvaranja poklopcu, neka dugme za zaključavanje bude obavezno u položaju 'LOCK'.</p>
<p>Upozorenje: Koristite samo za posteljinu. Pazite da ne oštetite četku prilikom otpušavanja.</p>			

3 PRAŽNENJE REZERVOARA ZA PRAŠINU

1



Kada se pojavi oznaka da je rezervoar pun sa prašinom, ili se usisna moć znatno umanjila, ispraznite rezervoar.

2

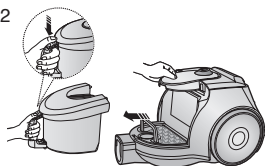

Izvadite rezervoar za prašinu pritiskajući na dugme.

3

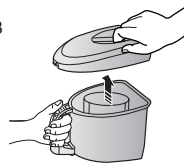

Podignite poklopac rezervoara za prašinu.

4

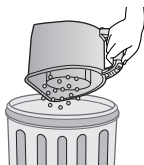

Izbacite prašinu u đubre.

5



Vratite poklopac.

6

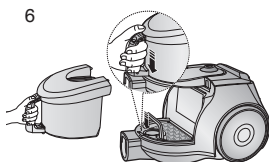

Pre ponovnog korišćenja, gurajte rezervoar u telo usisivača sve dok ne čujete "click".

- Prašina je najbolje da se izbaci u plastičnu kesu (to se preporučuje za one koji pate od astme ili alergije)

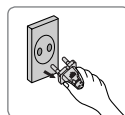
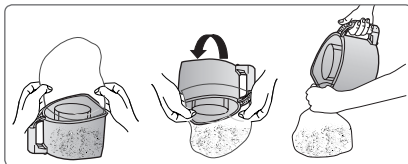

NAPOMENA

Rezervoar za prašinu možete da isperete hladnom vodom.



4 ČIŠĆENJE SKLOPA ZA SKUPLJANJE PRAŠINE (DUST PACK)

4-1. KADA DA OŠISTITE SKLOP ZA SKUPLJANJE PRAŠINE

- Ako je usisna snaga znatno smanjena, proverite sklop za skupljanje prašine kao što je dole opisano.

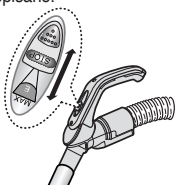

UPRAVLJAČ



Postavite da snaga bude na 'MAX'

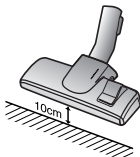

Ako se usisna moć znatno umanjila kada se usisni otvor nalazi na visini od 10 cm iznad površine poda, onda morate da očistite četku.

NAPOMENA

Kada se indikator uključi, ispraznite sklop za skupljanje prašine (4-2) kao što je prikazano na sledećim slikama.

4-2 ČIŠĆENJE SKLOPA ZA SKUPLJANJE PRAŠINE

1

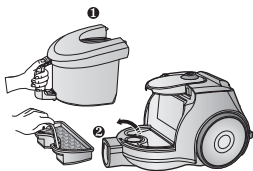

Izvadite rezervoar za prašinu i sklop za skupljanje prašine onako kako je prikazano.

2

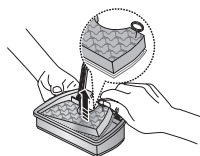

Sklonite sun?er i filter sa sklopa za čišćenje prašine.

3

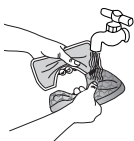

Ispirite vodom sun?er i filter sklopa .

4

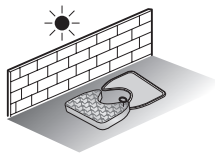

Ostavite sun?er i filter da se osuše negde na senovitom mestu i neka to bude u trajanju ne kraćem od 12 sati.

5



Vratite sun?er i filter u sklop za čišćenje prašine.

6

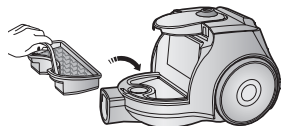

Stavite montirani sklop u glavni deo tela usisivača.



NAPOMENA : Proverite da li je filter potpuno suv pre nego što ga vratite u usisivač. Dozvolite da se suši bar 12 sati.

5 ČIŠĆENJE IZDUVNOG FILTERA

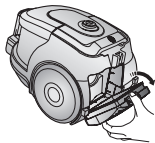

Pritisnite fiksirani deo okvira sa zadnje strane tela usisivača da biste ga izvadili.

OPCIJA

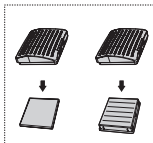

OPCIJA - MICRO FILTER

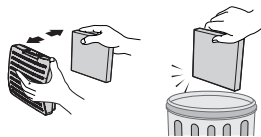

Izvadite i zamenite blokirani izduvni filter.

NAPOMENA : Filtere možete naći kod vašeg lokalnog Samsung distributera.



Ovaj usisivač namenjen je isključivo za kućnu upotrebu.

Nemojte koristiti ovaj usisivač za usisavanje otpada i ostataka od građevinskih radova, tonera laserskog štampača. Redovno čistite filtere da se u njima ne bi nakupljala vrlo sitna prašina. Sredstva za suvo pranje tepiha ili osveživači, prahovi i vrlo sitna prašina kao što je brašno mogu se usisavati samo u jako malim količinama. Nakon usisavanja uvek očistite posudu za prašinu i filtere.

Ovaj usisivač nemojte koristiti kada su filteri ili posuda za prašinu uklonjeni. Nemojte koristiti pohabane, deformisane ili oštećene filtere. Filtere uvek postavite u ispravan položaj kao što je prikazano u ovom priručniku.

Neispunjenje ovih uslova može da dovede do oštećenja unutrašnjih delova i poništenja garancije. Nikada nemojte izvrtati mikro filter nakon pranja.

može biti razlog deformacije ili oštećenja filtera. Ako je filter deformisan ili oštećen, zamenite ga (to može biti razlog prodiranja prašine i ostataka u motor).

Umetnite filter ispravno bez razmaka između filtera i poklopca za filter (to može biti razlog prodiranja prašine i ostataka u motor).

Termalni štitnik : Ovaj usisivač ima specijalni termostat koji štiti motor u slučaju pregrevanja. Ako se usisivač iznenada isključi, isključite prekidač i isključite strujni kabl usisivača iz utičnice. Proverite da li ima struje u utičnici. Da biste izbegli strujni udar, obratite se kvalifikovanom električaru. Proverite usisivač zbog mogućih izvora pregrevanja kao što su pun rezervoar za prašinu, blokirano crevo, cev ili zapašen filter. Ako su ova stanja pronađena, popravite ih i sačekajte barem 30 minuta pre upotrebe usisivača.

Nakon 30 minuta, ponovo uključite strujni kabl usisivača u utičnicu i uključite prekidač. Ako usisivač i dalje ne radi, obratite se serviseru.

Informacije o proizvodu

- AKO SE JAVI NEKI PROBLEM

PROBLEM	UZROK	REŠENJE
Motor ne radi.	Nema napajanja. Pregrejavao se.	Proverite kabli, utikač i utičnicu. Ostavite ga da se ohladi.
Usisna snaga se postepeno smanjuje.	Usisni otvor, crevo ili cev su blokirani.	Proverite da nema nečega što se zapušilo, pa otklonite to.
Kabli se ne mota do kraja.	Proverite da kabli nije uvijen ili neravnomerno namotan.	Izvučite kabli 2-3m i pritisnite ponovo dugme za namotavanje kabla.
Usisivač ne skuplja prašinu.	Procep ili rupa na crevu.	Proverite crevo i zamenite ga ako treba.
Slabo usisavanje	Filter je pun prašine.	Proverite filter i, ako je potrebno, očistite ga kao što je objašnjeno.

Ovaj usisivač je atestiran za sledeće direktive.

Electromagnetic Compatibility Directive: 2004/108/EEC

Low Voltage Directive: 2006/ /EC

[Srpski]

U skladu sa uredbom Komisije (EU) br. 666/2013

A	Dobavljač	Samsung Electronics Co., Ltd.				
B	Model	SC43E0	SC43Q*	SC43T*	SC4320	SC43U0
C	Godišnja potrošnja električne energije (kWh/god)	61,0	34,0		80,0	28,0
D	Nivo zvučne snage (dBA)	86	80		86	80
E	Nazivna ulazna snaga (W)	1300	750		1400	650
F	Tip	Usisivač opšte namene				

1) Orijentaciona godišnja potrošnja električne energije (kWh/god.) izračunata na osnovu 50 čišćenja. Stvarna godišnja potrošnja električne energije zavisiće od načina korišćenja uređaja.

2) Merenja potrošnje električne energije i učinka su zasnovana na metodama u EN 60312-1 i EN 60704.

SAMSUNG



Seria SC43**

Aspirator manual de utilizare

- * Citiți cu atenție aceste instrucțiuni înainte de a pune aparatul în funcțiune.
- * Destinat exclusiv utilizării în interior.

Română

imagine the possibilities

Vă mulțumim pentru achiziția unui produs Samsung.

SAMSUNG

MĂSURI IMPORTANTE DE PRECAUȚIE

1. Citiți cu atenție toate instrucțiunile. Înainte de a porni aparatul, asigurați-vă că tensiunea de alimentare este aceeași cu cea indicată pe plăcuța cu date tehnice aflată în partea de jos a aspiratorului.
2. ATENȚIE : Nu folosiți aspiratorul dacă covorul sau podeaua este udă.
Nu folosiți acest produs pentru aspirarea apei.
3. Este necesară supravegherea atentă în cazul în care aparatul este folosit de către copii sau în apropierea acestora. Nu lăsați aspiratorul să fie folosit ca o jucărie. Nu lăsați niciodată aspiratorul să funcționeze fără supraveghere. Folosiți aspiratorul numai în scopurile desemnate, descrise în aceste instrucțiuni.
4. Nu folosiți aspiratorul fără un recipient pentru praf. Goliți recipientul pentru praf înainte să fie plin, pentru rezultate optime.
5. Comutați pe poziția Stop (sau Min) înainte de a introduce ștecărul în priză.
6. Nu folosiți aspiratorul pentru a aspira chibrituri, tăciuni aprinși sau chiștoace de țigări. Țineți aspiratorul departe de aragaz sau de alte surse de căldură. Căldura poate deforma și decolora părțile din material plastic ale aparatului.
7. Evitați să aspirați cu aspiratorul obiecte grele, ascuțite, deoarece acestea îi pot deteriora piesele. Nu stați cu

- picioarele pe furtun. Nu puneți greutate pe furtun. Nu obstrucționați orificiile de aspirare sau de evacuare.
8. Opriti aspiratorul de la butonul aflat pe carcasă, înainte de a-l scoate din priză. Scoateți aparatul din priză înainte de a schimba sacul sau recipientul pentru praf. Pentru a evita defecțiunile, scoateți aparatul din priză ținând de ștecăr, nu trăgând de cablu.
 9. Acest aparat poate fi utilizat de copii începând cu vârsta de 8 ani și de persoane cu capacități fizice, senzoriale sau mentale reduse ori cu lipsă de experiență și de cunoștințe dacă li se oferă supervizare sau instrucțiuni pentru utilizarea aparatului în siguranță și înțeleg riscurile implicate.
Copiii nu au voie să se joace cu aparatul. Curățarea și întreținerea nu trebuie efectuate de copii fără supervizare.
 10. Ștecărul trebuie scos din priză înainte de operațiunile de curățare sau de întreținere a aparatului.
 11. Nu se recomandă folosirea unui prelungitor.
 12. Dacă aspiratorul nu funcționează corect, opriti alimentarea cu curent și consultați un agent de service autorizat.
 13. În cazul în care cablul de alimentare este deteriorat, trebuie înlocuit de producător sau de agentul său de service, ori de către o persoană similară calificată, pentru a evita orice riscuri.
 14. Nu transportați aspiratorul ținându-l de furtun. Folosiți mânerul cu care este prevăzut aspiratorul.

Pentru informații despre angajamentele Samsung față de mediul înconjurător și obligațiile de reglementare specifice produselor, cum ar fi REACH (DEEE, baterii), vizitați: samsung.com/uk/aboutsamsung/samsungelectronics/corporatecitizenship/data_corner.html

1 MONTAREA ASPIRATORULUI

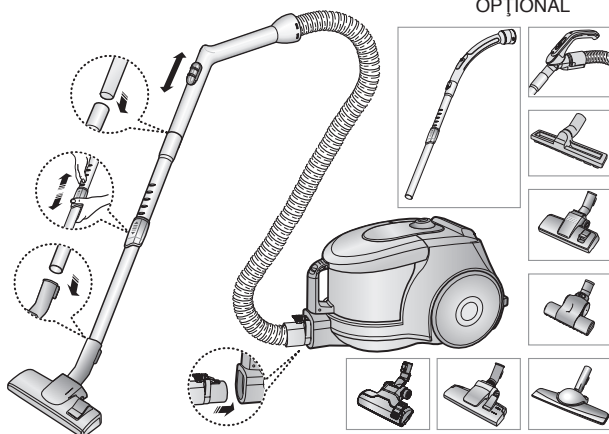

► În funcție de model, caracteristicile pot diferi.

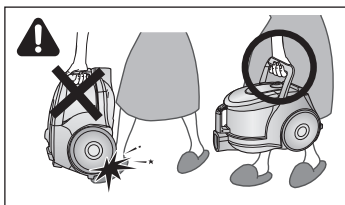

PRECAUȚII

În timp ce transportați aparatul, nu apăsați butonul recipientului pentru praf, care se află pe mâner.

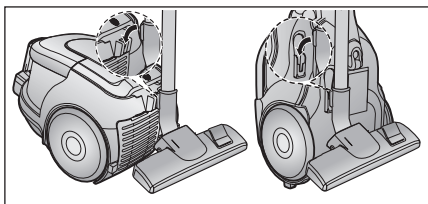

Pentru depozitare, folosiți accesoriul pentru podea drept sprijin.

2 UTILIZAREA ASPIRATORULUI

2-1 COMUTATOR PORNIT / OPRIT

1) MODELUL CU COMANDĂ PE CORPUL ASPIRATORULUI

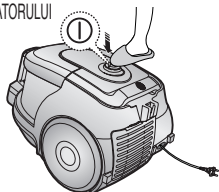

2) TIPUL PORNIT / OPRIT

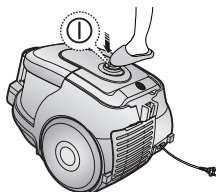

2-2 CABLUL DE ALIMENTARE

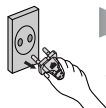
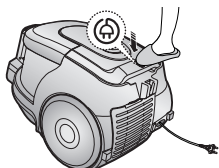

NOTĂ

Când scoateți ștecărul din priză, țineți de ștecăr, nu de cablu.

2-3 CONTROLUL PUTERII

1) NUMAI LA TIPUL CU CONTROL PRIN GLISARE (Opțional)

• GLISAȚI PE POZIȚIA OPRIT
Aspiratorul se oprește (modul standby)

• GLISAȚI ÎNSPRE ÎNAINTE, PE MAX.
Capacitatea de aspirare crește ușor până la maxim.

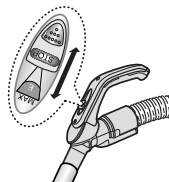

2) MODELUL CU COMANDĂ PE CORPUL ASPIRATORULUI / TIPUL PORNIT/OPRIT

- FURTUN

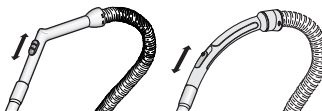

- CORP (NUMAI TIPUL CU COMANDĂ PE CORPUL ASPIRATORULUI)



Pentru a reduce puterea de aspirare în cazul curățării jaluzelelor, carpetelor mici și altor țesături ușoare, trageți pârghia pentru aer până când orificiul este deschis.

MIN = pentru suprafețe delicate, de exemplu perdele din tul.





MAX = pentru suprafețe dure și covoare foarte murdare.

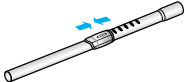
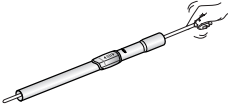

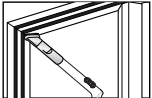
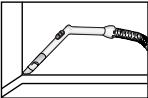
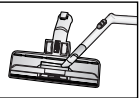

2-4 MOD DE FOLOSIRE ȘI DE ÎNTREȚINERE A ACCESORIILOR

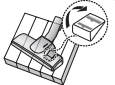
► În funcție de model, caracteristicile pot diferi.

<p>TUB</p> 	 <p>Reglați lungimea tubului telescopic glisând înainte și înapoi butonul de control al lungimii, care se află în centrul tubului telescopic.</p>	 <p>Pentru a verifica eventuala existență a unei obstrucționări, detashați tubul telescopic și scurtați-l. În acest fel, veți putea scoate mai ușor resturile care blochează tubul.</p>
---	--	--

<p>ACCESORIU</p> 	<p>PERIE DE PRAF</p>  <p>Peria de praf se folosește pentru mobilă, rafturi, cărți etc.</p>	<p>ACCESORIU PENTRU SPAȚII ÎNGUSTE</p>  <p>Accesoriu pentru spații înguste se folosește pentru radiatoare, locuri strâmte, colțuri, între perne.</p>  <p>Pentru eficiență, curățați accesoriul pentru podea cu accesoriul pentru spații înguste.</p>	
---	--	---	--

<p>OPȚIONAL</p> 	<ul style="list-style-type: none"> • Curățarea covoarelor • Curățarea podelei   <p>Reglați pârghia de admisie în funcție de suprafața podelei.</p>	 <p>În cazul blocării orificiului de admisie, îndepărtați complet resturile.</p>
--	--	---

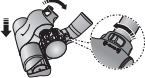
<p>OPȚIONAL Materialele care înfundă turbina împiedică rotirea periei și, în acest caz, trebuie să aveți grijă.</p>			
<p>Perie pentru pătură</p>  <p>Pentru aspirarea părului de animale și a scamelor de pe tapițerie și așternuturile de pat.</p>	 <p>Dacă orificiul de admisie s-a blocat, îndepărtați complet resturile.</p>	<p>Turbină</p>  <p>Perie</p>  <p>Rotiți butonul de blocare pe poziția „UNLOCK” și îndepărtați resturile.</p>	 <p>Pentru a o monta la loc, aliniați capacul cu partea din față a corpului principal și închideți. După ce ați închis capacul, asigurați-vă că butonul de blocare se află în poziția „LOCK”.</p>
<p>Atenție: A se folosi numai pentru lenjeria de pat. Aveți grijă să nu deteriorați peria în timpul operațiunii de desfundare.</p>			

3 GOLIREA RECIPIENTULUI PENTRU PRAF

1



Când praful ajunge la semnul de plin, sau dacă puterea de aspirare scade simțitor în timpul curățării, goliți recipientul pentru praf.

2

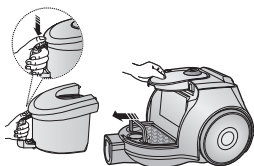

Scoateți recipientul pentru praf, apăsând butonul.

3

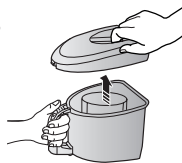

Detășati capacul recipientului pentru praf.

4

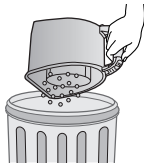

Aruncați praful din recipient.

5



Închideți capacul recipientului pentru praf.

6

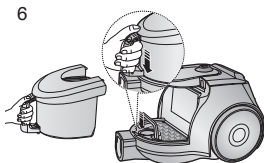

Înainte de utilizare, împingeți recipientul pentru praf în corpul principal al aspiratorului până când auziți un declic.

- Goliți într-o pungă de plastic (se recomandă pentru persoanele care suferă de astm/alergii)

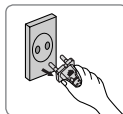
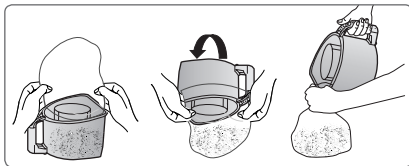

NOTĂ

Puteți clăti recipientul pentru praf cu apă rece.



4 CURĂȚAREA ANSAMBLULUI PENTRU PRAF

4-1. CÂND TREBUIE SĂ CURĂȚAȚI ANSAMBLUL PENTRU PRAF

- Dacă puterea de aspirare se reduce simțitor în timpul curățării, verificați ansamblul pentru praf, conform instrucțiunilor de mai jos.

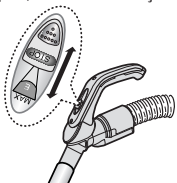

COMANDĂ PE MÂNER



Comutați puterea de aspirare pe „MAX”.

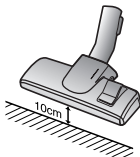

Dacă puterea de aspirare se reduce simțitor atunci când țineți accesoriul de aspirare la o distanță de 10 cm de o podea netedă, curățați-l.

NOTĂ

Dacă puterea de aspirare se reduce continuu simțitor, goliți ansamblul pentru praf (4-2) așa cum este prezentat în imaginea următoare.

4-2 CURĂȚAREA ANSAMBLULUI PENTRU PRAF

1

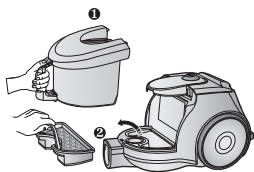

Scoateți recipientul și ansamblul pentru praf, conform imaginii.

2

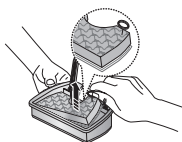

Scoateți burețele și filtrul din ansamblul pentru praf

3

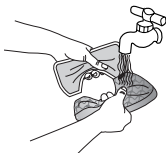

Spălați cu apă burețele și filtrul ansamblului pentru praf.

4

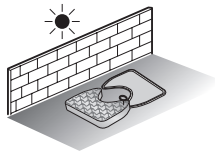

Lăsați burețele și filtrul să se usuce l a umbră, timp de cel puțin 12 ore.

5



Puneți burețele și filtrul în ansamblul pentru praf.

6

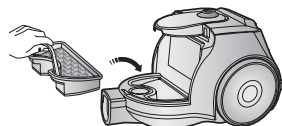

Puneți ansamblul pentru praf în corpul principal al aparatului.



NOTĂ : Asigurați-vă că filtrul s-a uscat complet înainte de a-l pune înapoi în aspirator. Lăsați-l să se usuce timp de 12 ore.

5 SCURĂȚAREA FILTRULUI DE EVACUARE

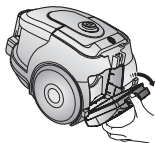

Apăsați pe partea cu cadru fix aflată la spatele corpului principal, pentru a o detașa.

OPȚIONAL

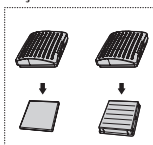

OPȚIONAL – MICROFILTRU

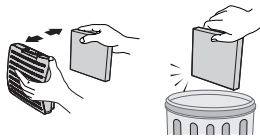

Scoateți filtrul de evacuare blocat și puneți-l la loc.

NOTĂ : Filtrele de schimb pot fi achiziționate de la distribuitorul Samsung local.



Aspiratorul este destinat exclusiv uzului casnic.

Nu utilizați acest aspirator pentru a curăța deșeurile și gunoii din clădire sau tonerul imprimantei pe laser. Păstrați întotdeauna filtrele curate pentru a preveni acumularea de particule fine de praf în acesta. Trebuie aspirate numai cantități mici de produse de curățare uscată și împospătare a covoarelor, pulberi sau praf fin, cum ar fi făina. Curățați întotdeauna recipientul pentru praf și filtrele după aspirare. Nu utilizați acest aspirator fără filtre sau recipientul de praf. Nu utilizați filtre uzate, deformate sau deteriorate. Instalați întotdeauna filtrele în poziția corectă, așa cum se arată în acest manual. Nerespectarea acestor condiții poate duce la deteriorarea pieselor și la anularea garanției. Nu stoarceți micro filtrul după spălare. Acest lucru poate deforma sau deteriora filtrul. Dacă filtrul este deformat sau deteriorat, înlocuiți-l (acest lucru poate favoriza pătrunderea prafului și mizeriei în motor). Introduceți filtrul corespunzător fără a lăsa spațiu între filtrul și capac (acest lucru poate duce la pătrunderea prafului și mizeriei în motor).

Dispozitiv de protecție termică : Acest aspirator robotizat are un termostat special care protejează motorul în caz de supraîncălzire. Dacă aspiratorul se oprește brusc, opriți comutatorul și deconectați aspiratorul. Asigurați-vă că priza este alimentată. Pentru a evita electrocutarea, contactați un electrician calificat. Verificați dacă aspiratorul are o sursă de supraîncălzire cum ar fi recipientul pentru praf, un furtun sau un tub blocat, sau un filtru înfundat. Dacă aceste defecțiuni sunt identificate, reparați-le și așteptați cel puțin 30 de minute înainte de a încerca să utilizați aspiratorul. După 30 de minute, conectați din nou aspiratorul și porniți butonul. Dacă aspiratorul încă nu funcționează, contactați un inginer din service.

Informații despre produs

- DACĂ VĂ CONFRUNTAȚI CU O PROBLEMĂ

PROBLEMA	CAUZA	SOLUȚIA
Motorul nu pornește.	Aparatul nu este alimentat cu curent. Releul termic.	Verificați cablul, ștecărul și priza. Lăsați-l să se răcească.
Forța de aspirare scade treptat.	Accesorii, furtunul de aspirare sau tubul este blocat.	Verificați existența unui blocaj și îndepărtați-l.
Cablul nu se înfășoară complet.	Verificați dacă nu este răsucit sau înfășurat neuniform.	Trageți cablul afară 2-3 m și apăsați butonul de înfășurare a cablului.
Aspiratorul nu trage praful.	Furtunul este crăpat sau are o gaură.	Verificați dacă nu există o gaură și înlocuiți furtunul dacă este cazul.
Puterea de aspirare este redusă sau scade.	Filtrul este plin de praf.	Verificați filtrul și, dacă este necesar, curățați-l conform ilustrațiilor prezentate la instrucțiuni.

Acest aspirator îndeplinește cerințele directivelor,

Directiva EMC : 2004/108/EEC

Directiva voltaj redus : 2006/95/EC

[Română]

În conformitate cu Regulamentul Comisiei (UE) nr. 666/2013

A	Furnizor	Samsung Electronics Co., Ltd.				
B	Model	SC43E0	SC43Q*	SC43T*	SC4320	SC43U0
C	Consumul anual de energie (kWh/an)	61,0	34,0		80,0	28,0
D	Nivelul puterii acustice (dBA)	86	80		86	80
E	Puterea absorbită nominală (W)	1300	750		1400	650
F	Tip	Aspirator de uz general				

1) Consumul anual orientativ de energie (kWh/an), calculat pe baza a 50 cicluri de curățare.

Consumul anual efectiv va depinde de modul în care este utilizat aparatul.

2) Măsurătorile pentru consumul de energie și performanță se bazează pe metodele din EN 60312-1 și EN 60704.

SAMSUNG



Seriya SC43**

Usisivač

korisnički priručnik

- * Prije rada s ovim uređajem pažljivo pročitate upute.
- * Samo za korištenje u zatvorenom prostoru.

Hrvatski

imagine the possibilities

Zahvaljujemo vam na kupnji proizvoda tvrtke Samsung.

SAMSUNG

VAŽNE MJERE PREDOSTROŽNOSTI

1. Pažljivo pročitajte sve upute. Prije uključanja uređaja, provjerite je li napon vaše električne mreže isti kao napon označen na specifikacijskoj naljepnici na dnu usisavača.
2. **UPOZORENJE** : Ne koristite usisavač kada je tepih ili pod vlažan.
Ne koristite usisavač za usisavanje vode.
3. Kada uređaj koriste djeca ili kada se uređaj koristi blizu djece, nužan je nadzor. Ne dopuštajte da se usisavač koristi kao igračka. Ne dopustite da usisavač ikada radi bez nadzora. Usisavač koristite samo za namjene za koje je i namijenjen ili za namjene opisane u ovim uputama.
4. Usisavač ne koristite bez spremnika za prašinu.
Spremnik za prašinu ispraznite prije nego se napuni kako bi održali najbolju učinkovitost uređaja.
5. Gurnite klizač na Stop (ili Min) položaj prije ukapčanja utikača u utičnicu.
6. Usisavač ne koristite za usisavanje šibica, vrućeg pepela ili opušaka.
Usisavač držite dalje od peći i drugih izvora topline.
Toplina može iskriviti ili oštetiti boju plastičnih dijelova uređaja.
7. Izbjegavajte usisavanje tvrdih, oštrih predmeta jer tako možete oštetiti dijelove usisavača. Pazite da ne nagazite crijevo usisavača. Ne stavljajte teret na crijevo usisavača. Ne zatvarajte otvor za usisavanje i ispušni otvor.

8. Isključite usisavač pomoću prekidača na tijelu usisavača prije nego što iskopčate utikač iz utičnice. Iskopčajte utikač iz utičnice prije zamjene vrećice ili spremnika za prašinu. Kako ne bi došlo do oštećenja, molimo uhvatite utikač rukom i ne potežite utikač pomoću kabela.
9. Uređaj je namijenjen za uporabu od strane djece starije od 8 godina ili osoba smanjenih fizičkih, motoričkih ili mentalnih sposobnosti, ili nedovoljnog iskustva i znanja ako ih se nadgleda ili su dobili upute o sigurnom korištenju uređaja te ako razumiju opasnosti koje mogu proizaći iz korištenja uređaja.
Djeca se ne smiju igrati s uređajem. Djeca ne smiju vršiti čišćenje i održavanje bez nadzora.
10. Prije čišćenja ili održavanja uređaja potrebno je iskopčati utikač iz utičnice.
11. Ne preporučuje se upotreba produžnog kabla.
12. Ako vaš usisavač ne radi pravilno, isključite električno napajanje i potražite savjet kod ovlaštenog servisnog zastupnika.
13. U slučaju oštećenja električnog kabela, kako bi se izbjegla opasnost, električni kabel mora zamijeniti proizvođač, njegov servisni zastupnik ili druga kvalificirana osoba.
14. Ne nosite usisavač tako da ga držite za crijevo.
Koristite ručku na usisavaču.

Informacije o obvezama tvrtke Samsung u pogledu zaštite okoliša i regulatornih obaveza specifičnih za proizvod kao što je REACH (otpadna električna i elektronička oprema, baterije) potražite na web-mjestu: [samsung.com/uk/aboutsamsung/samsungelectronics/corporatecitizenship/data_corner.html](https://www.samsung.com/uk/aboutsamsung/samsungelectronics/corporatecitizenship/data_corner.html)

1 SASTAVLJANJE USISAVAČA

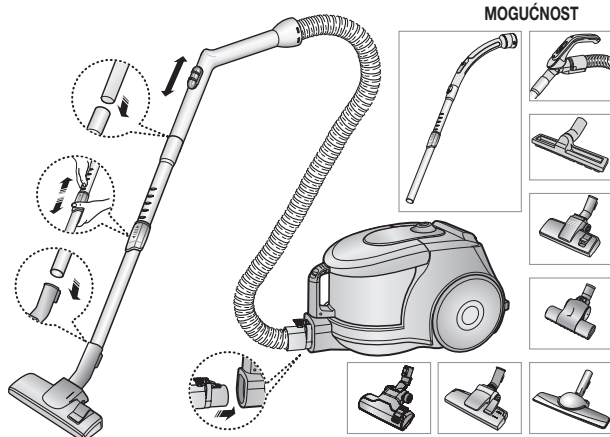

► Značajke se mogu razlikovati ovisno o modelu.

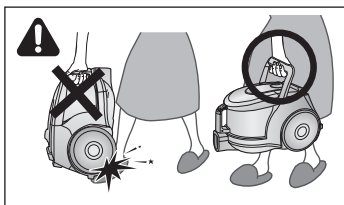

OPREZ

Molimo ne pritišćite tipku ručke za spremnik prašine kada nosite usisavač.

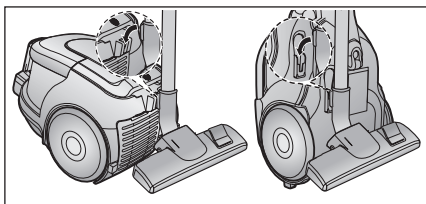

Kod spremanja, podni nastavak stavite na njegovo mjesto na tijelu usisavača.

2 RAD S USISIVAČEM

2-1 UKLJUČI/ISKLJUČI PREKIDAČ

1) MODEL S UPRAVLJANJEM NA UREĐAJU

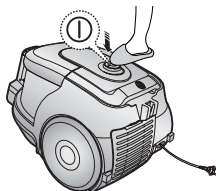

2) UKLJUČI/ISKLJUČI MODEL

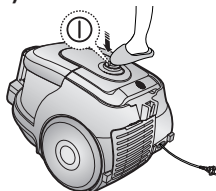

2-2 ELEKTRIČNI KABEL

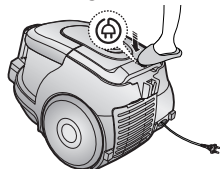

NAPOMENA

Kod iskapčanja utikača iz utičnice, uhvatite utikač, a ne kabel.

2-3 UPRAVLJANJE SNAGOM

1) SAMO MODEL S KLIZNIM UPRAVLJAČEM (Dodatna mogućnost)

• GURNITE KLIZAČ NA STOP POLOŽAJ

Usisavač se isključuje (modus pripravnosti)

• GURNITE KLIZAČ NAPRIJED NA MAX

Snaga usisavanja se postupno povećava na maksimalnu snagu.

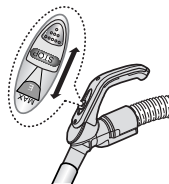

2) MODEL S UPRAVLJANJEM NA UREĐAJU / UKLJUČI/ISKLJUČI MODEL

- CRIJEVO

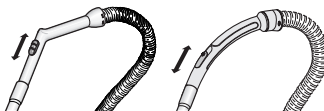

Za smanjenje snage usisavanja za čišćenje tapeta, malih tepiha ili drugih laganih tkanina, povucite polugu otvarača za zrak dok se ne otvori rupa.

- UREĐAJ (SAMO MODEL S UPRAVLJANJEM NA UREĐAJU)



MIN = Za osjetljive površine, na pr. mrežaste zavjese.





MAX = Za tvrde podove i jako uprljane tepihe.

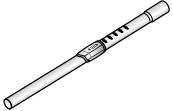
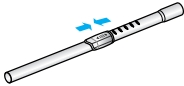
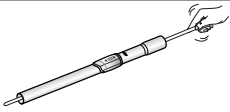

2-4 NAČIN KORIŠTENJA I ODRŽAVANJA I DODATNE OPREME

► Značajke se mogu razlikovati ovisno o modelu.

<p>CIJEV</p> 	 <p>Podesite dužinu teleskopske cijevi klizanjem naprijed i nazad tipke za upravljanje dužinom koja se nalazi na sredini cijevi.</p>	 <p>Za provjeru začepljenja, skinite teleskopsku cijev i podesite je skraćivanjem. To omogućuje lakše uklanjanje nakupina nečistoće u cijevi.</p>
---	---	--

<p>DODATNA OPREMA</p> 	<p>ČETKA ZA PRAŠINU</p>  <p>Četka za prašinu na namještaju. Police, knjige i sl.</p>	<p>USKI NASTAVAK ZA USISAVANJE KUTOVA</p>   <p>Uski nastavak za usisavanje radijatora, kutova, prostora između jastuka.</p> <p>Za učinkovitost. Očistite nastavak za pod uskim nastavkom za usisavanje kutova.</p>	
--	--	---	--

<p>MOGUĆNOST</p> 	<ul style="list-style-type: none"> • Čišćenje tepiha • Čišćenje poda   <p>Podesite polugu usisa prema površini poda.</p>	 <p>Ukoliko su ulazi začepljeni uklonite sve nakupljene nečistoće.</p>
---	--	---

<p>MOGUĆNOST Nakupine na turbini onemogućuju okretanje četke, zato je potrebno ukloniti nakupine na sljedeći način.</p>			
<p>Brush for blanket</p>  <p>Za usisavanje dlaka kućnih ljubimaca i vlakana s tapicerunga i posteljine.</p>	 <p>Ukoliko su ulazi začepljeni uklonite sve nakupljene nečistoće.</p>	<p>Turbina</p>  <p>Četka</p>  <p>Okrenite tipku za zaključavanje na 'UNLOCK' (otključaj) i uklonite materijal nečistoća.</p>	 <p>Za ponovno sastavljanje, poravnajte poklopac s prednjim dijelom glavnog tijela i zatvorite. Nakon zatvaranja poklopcu, pazite da okrenete tipku za zaključavanje u 'LOCK' (zaključaj) položaj.</p>
<p>UPOZORENJE : Koristite samo za posteljinu. Pazite da tijekom uklanjanja začepljenja ne oštetite četku.</p>			

3 PRAŽNENJE SPREMNIKA ZA PRAŠINU

1



Kada prašina dosegne oznaku za napunjeno, ili se znatno smanji snaga usisavanje, ispraznite spremnik za prašinu.

2

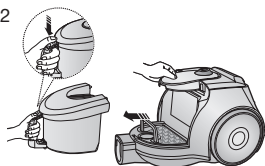

Izvadite spremnik za prašinu pritiskom na tipku.

3

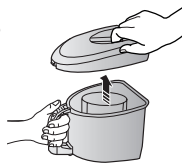

Skinite poklopac spremnika za prašinu.

4

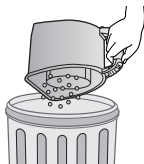

Bacite prašinu u kantu za otpad.

5



Skinite poklopac spremnika za prašinu.

6

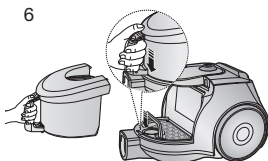

Prije upotrebe, stavite spremnik za prašinu u glavno tijelo usisavača i pritisnite poklopac za prašinu na usisavaču sve dok ne začujete "klik" zvuk.

- Ispraznite u plastičnu vrećicu.
(preporučuje se za osobe koje boluju od astme/alergija)

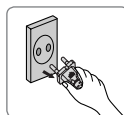
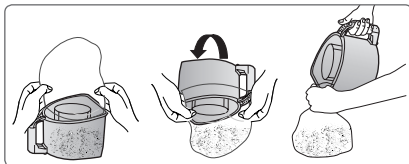

NAPOMENA

Spremnik za prašinu možete oprati hladnom vodom.



4 ČIŠĆENJE SKLOPA FILTERA ZA PRAŠINU

4-1. KADA ČISTITI SKLOP FILTERA ZA PRAŠINU

- Ako se tijekom usisavanja znatno smanji snaga usisavanja, provjerite sklop filtera za prašinu na dolje prikazani način.

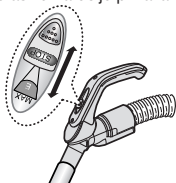

Uključite snagu usisavača na 'MAX'.

UPRAVLJANJE POMOĆU RUČKE

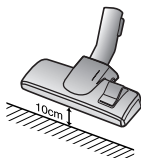

Ako je snaga usisavanja znatno smanjena s usisnim otvorom koji lebdi 10 cm iznad poda, izvršite čišćenje.

NAPOMENA

Kada je stalno znatno smanjena snaga usisavanja, molimo ispraznite sklop filtera za prašinu (4-2) na način prikazan na sljedećim slikama.

4-2 ČIŠĆENJE SKLOPA FILTERA ZA PRAŠINU

1

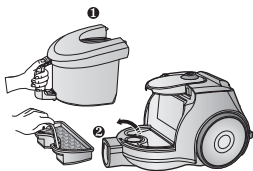

Izvadite spremnik za prašinu i sklop filtera za prašinu na prikazani način.

2

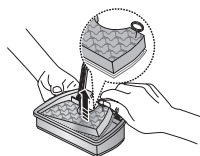

Skinite spužvu i filter sa sklopa filtera za prašinu.

3

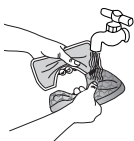

Operite vodom spužvu i filter koji se nalazi u kućištu.

4

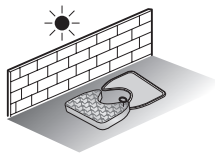

Stavite spužvu i filter na sjenovito mjesto neka se suše najmanje 12 sati.

5



Pažljivo stavite spužvu i filter u sklop filtera za prašinu.

6

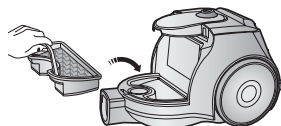

Stavite sastavljeni sklop filtera za prašinu u tijelo usisavača.



NAPOMENA: Pazite da filter bude potpuno suh, prije nego što filter ponovo stavite u usisavač. Ostavite filter da se suši najmanje 12 sati.

5 ČIŠĆENJE ISPUŠNOG FILTERA

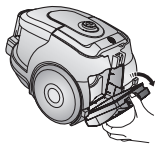

Pritisnite čvrsti dio okvira na stražnjoj strani glavnog kućišta uređaja za vađenje.

MOGUĆNOST

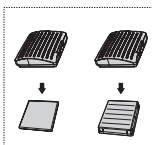

MOGUĆNOST - MIKRO KARBONSKI FILTER

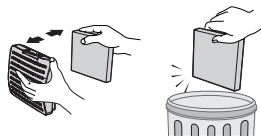

Skinite i zamijenite začepljeni ispušni filter.

NAPOMENA : Filteri za zamjenu se mogu nabaviti kod vašeg lokalnog Samsung distributera.



UPOZORENJE

Ovaj usisivač namijenjen je isključivo za kućnu upotrebu.

Usisivač ne koristite za čišćenje otpada i ostataka od građevinskih radova ili tonera laserskog pisača. Redovito čistite filter kako biste spriječili nakupljanje fine prašine. Sredstva za suho čišćenje tepiha, prašak i fini prah poput brašna smije se usisivati isključivo u veoma malim količinama. Nakon usisivanja uvijek očistite posudu za prašinu i filtre. Nemojte koristiti usisivač dok je izvađen filter ili posuda za prašinu. Nemojte koristiti istrošene, izobličene ili oštećene filtre. Filtre uvijek umetnite na odgovarajuće mjesto naznačeno u priručniku. Ako ne zadovoljite ove uvjete, može doći do oštećenja unutarnjih komponenti i poništavanja garancije. Nikada ne savijajte mikrofilter nakon pranja. To može uzrokovati izobličenje ili oštećenje filtra. Ako je filter izobličen ili oštećen, zamijenite ga (u suprotnom može doći do nakupljanja prašine i prljavštine u motoru). Pravilno umetnite filter tako da između filtra i poklopca filtra ne bude slobodnog prostora (u suprotnom može doći do nakupljanja prašine i prljavštine u motoru).

Zaštita od pregrijavanja : Usisivač sadrži posebni termostat koji štiti motor u slučaju pregrijavanja. Ako se usisivač iznenada isključi, isključite prekidač i iskopčajte usisivač iz napajanja. Provjerite provodi li utičnica struju. Kako biste izbjegli strujni udar, obratite se kvalificiranom električaru. Provjerite moguće izvore pregrijavanja usisivača, primjerice je li posuda za prašinu puna, jesu li crijevo ili cijev blokirani i je li filter začepljen. Ako ste otkrili neki od navedenih izvora pregrijavanja, uklonite ga i pričekaite najmanje 30 minuta prije ponovnog korištenja usisivača. Nakon 30 minuta priključite usisivač u napajanje i uključite ga. Ako i dalje ne možete pokrenuti usisivač, obratite se servisnom inženjeru.

Informacije o proizvodu

- AKO IMATE PROBLEM

PROBLEM	UZROK	RJEŠENJE
Motor se ne pokreće.	Nema električnog napajanja.	Provjerite kabel, utikač i utičnicu. Pustite uređaj da se ohladi.
Snaga usisavanja se postupno smanjuje.	Začepljen je nastavak za usisavanje, crijevo ili cijev.	Provjerite i otklonite začepljenje.
Kabel se ne namata do kraja.	Provjerite je li kabel presavijen ili neravnomjerno namotan.	Izvučite 2 – 3 m kabela i pritisnite tipku namatanje kabela.
Usisavač ne usisava nečistoće.	Crijevo ima rupu ili pukotinu.	Provjerite crijevo i ako je potrebno zamijenite crijevo.
Slabo ili smanjeno usisavanje	Filter je pun prašine.	Molimo provjerite filter i, ako je potrebno, očistite filter na način prikazan u uputama.

Usisavač je u skladu sa sljedećim odredbama:

EMC direktiva: 2004/108/EEC

Direktiva za niski napon: 2006/95/EC

[Hrvatski]

U skladu s uredbama Komisije (EU) broj 666/2013

A	Dobavljač	Samsung Electronics Co., Ltd.				
B	Model	SC43E0	SC43Q*	SC43T*	SC4320	SC43U0
C	Godišnja potrošnja energije (kWh/g)	61,0	34,0		80,0	28,0
D	Razina zvučne snage (dBA)	86	80		86	80
E	Nazivna ulazna snaga (W)	1300	750		1400	650
F	Tip	Usisivač prašine opće namjene				

1) Indikativna godišnja potrošnja energije (kWh/g), na temelju 50 postupaka čišćenja.

Stvarna godišnja potrošnja energije ovisit će o tome kako se uređaj koristi.

2) Mjerenja potrošnje energije i radnog učinka temelje se na metodama u EN 60312-1 i EN 60704.

SAMSUNG



Seria SC43**

Fshesë me korrent manuali i përdorimit

- * Para se ta vini pajisjen në punë, lexoni me kujdes udhëzimet.
- * Vetëm për përdorim në mjedise të brendshme.

Shqip

imagine the possibilities

Faleminderit që bletë këtë produkt të Samsung.

SAMSUNG

PIKA TË RËNDËSISHME SIGURIE

1. Lexojini me kujdes të gjitha udhëzimet. Para se ta ndizni, sigurohuni që tensioni i rrymës elektrike të jetë i njëjtë me atë që tregohet në etiketën metalike që ndodhet në pjesën e poshtme të fshesës.
2. PARALAJMËRIM: Mos e përdorni fshesën me korrent kur rrugica ose dyshemeja është e lagur.
Mos e përdorni për të thithur ujin.
3. Nevojitet mbikëqyrje e plotë kur pajisja përdoret nga fëmijët ose kur përdoret pranë tyre. Mos lejoni që fshesa me korrent të përdoret si lodër. Mos lejoni në asnjë çast që fshesa me korrent të funksionojë e pakomanduar. Përdoreni fshesën me korrent vetëm për qëllimet e përdorimit të përshkruara në këto udhëzime.
4. Mos e përdorni fshesën me korrent pa koshin e pluhurave. Për efikasitet më të mirë shkarkojeni koshin e pluhurave para se të mbushet.
5. Rrëshqitni butonin në pozicionin "Stop" (ose "Min") para se të vendosni spinën në prizën elektrike.
6. Mos e përdorni fshesën me korrent për të pastruar shkrepëset, hirin ose bishtat e cigareve. Mbajeni fshesën me korrent larg sobave ose burimeve të tjera të nxehtësisë. Nxehtësia mund të deformojë dhe të çngjyrosë pjesët plastike të pajisjes.
7. Shmangni mbledhjen e objekteve të forta dhe të mprehta nëpërmjet fshesës me korrent, pasi mund të dëmtoni pjesët e saj. Mos u mbështetni te paneli i tubave. Mos vendosni

ngarkesë mbi tub. Mos e bllokoni portën thithëse dhe atë shkarkuese.

8. Fikeni fshesën me korrent duke shtypur më parë butonin në trupin e pajisjes, para se ta hiqni nga priza elektrike. Shkëputeni spinën nga priza elektrike para se të ndërroni qesen e pluhurave ose enën e pluhurave. Për të shmangur dëmtimet, hiqeni nga priza duke e kapur te spina dhe jo duke tërhequr kordonin.
9. Kjo aparaturë mund të përdoret nga fëmijë të moshës 8 vjeç e lart dhe personat me aftësi të pakësuara fizike, të ndjesisë ose mendore ose mungesë të përvojës dhe njohurisë nëse u është dhënë mbikëqyrje ose udhëzime në lidhje me përdorimin e sigurt dhe nëse i kuptojnë rreziqet e mundshme. Fëmijët nuk duhet të luajnë me aparaturën. Pastrimi dhe mirëmbajtja e përdoruesit nuk duhet bërë nga fëmijë pa mbikëqyrje.
10. Hiqeni nga priza para se të merreni me pastrimin apo me mirëmbajtjen e pajisjes.
11. Nuk rekomandohet përdorimi i kordonëve zgjatues.
12. Nëse fshesa me korrent nuk funksionon siç duhet, fikeni dhe konsultohuni me agjentin e shërbimit të autorizuar.
13. Për të shmangur rrezikun, nëse kordoni elektrik është dëmtuar, zëvendësimi i tij duhet të bëhet nga prodhuesi ose nga agjenti i shërbimit ose nga një person i kualifikuar.
14. Mos e lëvizni fshesën me korrent duke e kapur nga tubi. Përdorni dorezën e fshesës me korrent.

Për informacion mbi angazhimet mjedisore të "Samsung" dhe detyrimet rregullatore specifike për produktin, si p.sh. REACH (WEEE, Batteries) vizitoni: [samsung.com/uk/aboutsamsung/samsungelectronics/corporatecitizenship/data_corner.html](https://www.samsung.com/uk/aboutsamsung/samsungelectronics/corporatecitizenship/data_corner.html)

1 MONTIMI I FSHESËS

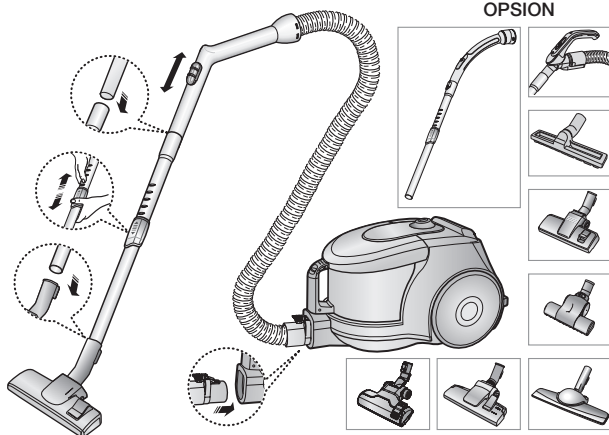

► Veçoritë mund të ndryshojnë në varësi të modelit.

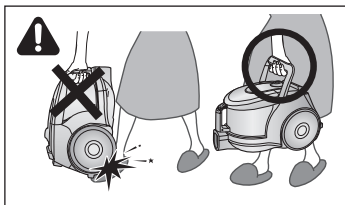

KUJDES

Mos e shtypni butonin e dorëzës së koshit të pluhurave gjatë kohës që mbani pajisjen.

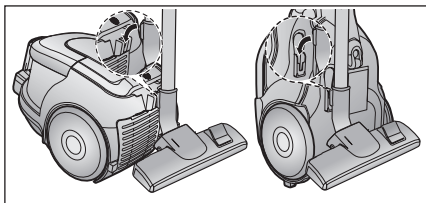

Për ta ruajtur, hiqeni kokën për fshirjen e dyshemesë.

2 VËNIA NË PUNË E FSHESES

2-1 ÇELËSI NDEZUR/FIKUR

1) VARIANTI ME KOMANDË NË TRUP

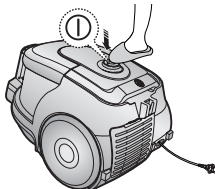

2) VARIANTI ME NDEZJE/FIKJE

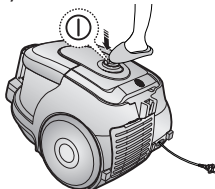

2-2 KORDONI ELEKTRIK

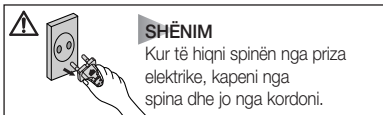
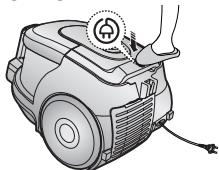

2-3 KONTROLLI I FUQISË

1) VETËM VARIANTI I KOMANDIMIT ME RRËSHQITJE (Fakultativ)

- RRËSHQITENI BUTONIN NË POZICIONIN "STOP"

Fshesa me korrent fiket (regjimi në pritje)

- RRËSHQITENI BUTONIN PËRPARA NË POZICIONIN "MAX"

Kapaciteti i thithjes rritet ngadalë deri në maksimum.

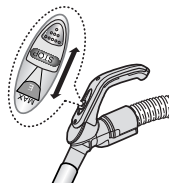

2) VARIANTI ME KOMANDË NË TRUP/VARIANTI ME NDEZJE/FIKJE

- TUBI

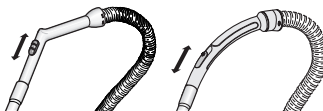

Për të ulur fuqinë thithëse për pastrimin e pëlhurave, të qilimave të vegjël dhe të pëlhurave të tjera të lehta, hiqeni tapën e ajrit derisa vrima të jetë e hapur.

- TRUPI (VETËM VARIANTI ME KOMANDË NË TRUP)





MIN = Për materiale delikate, p.sh., perdet prej tyli.





MAX = Për dysheme të ashpra dhe tapete me material të fortë.

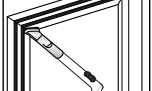
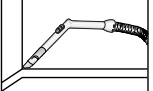

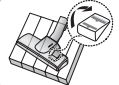

2-4 SI TË PËRDORNI DHE TË MIRËMBANI PJESËT SHITESË

► Veçoritë mund të ndryshojnë në varësi të modelit.

<p>TUBI</p> 	 <p>Rregullojeni gjatësinë e tubit teleskopik duke rrëshqitur butonin për vendosjen e gjatësisë që gjendet në qendër të tubit teleskopik para dhe mbrapa.</p>	 <p>Për ta kontrolluar për bllokime, ndajeni tubin teleskopik dhe shkurtoni gjatësinë. Kjo bën të mundur zhblokimin më me lehtësi të tubit nga mbeturinat.</p>
--	--	---

<p>PJESË SHITESË</p> 	<p>FURÇA E PЛУHURAVE</p>  <p>Furçë pluhurash për mobliet, raftet, librat, etj.</p>	<p>VEGLA PËR PASTRIMIN E PJESËVE TË ÇARA</p>  <p>Veçlë për pastrimin e radiatorëve, pjesëve të çara, cepave, pjesëve ndërmjet jastëkëve.</p>  <p>Për të pasur efikasitet, pastroni kokën që përdoret për pastrimin e dyshemesë anë të veçlës që përdoret për pastrimin e pjesëve të çara.</p>	
---	--	--	--

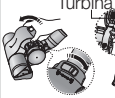
<p>OPSION</p> 	<ul style="list-style-type: none"> • Pastrimi i tapetit • Pastrimi i dyshemesë   <p>Rregullojeni levën e hyrjes sipas sipërfaqes së dyshemesë.</p>	 <p>Pastrojini plotësisht mbeturinat nëse hyrja është e bllokuar.</p>
--	--	--

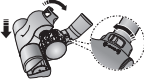
<p>OPSION</p>  <p>Furça për kuvertën</p> <p>Për të mbledhur qimet e kafshëve shtëpiake dhe fjetet mbi tapiçeri dhe mbi çarçafë.</p>	 <p>Pastrojini plotësisht mbeturinat kur hyrja të jetë bllokuar.</p>	<p>Turbina</p>  <p>Furça</p>  <p>Rrotullojeni butonin e bllokimit në pozicionin UNLOCK (ZHBLOKIM) dhe pastroni mbeturinat.</p>	 <p>Për ta rimontuar, drejtojeni mbulesën me pjesën ballore të trupit kryesor dhe mbylleni. Pasi ta mbyllni mbulesën, sigurohuni që butoni i bllokimit të jetë në pozicionin LOCK (BLOKIM).</p>
<p>Paralajmërim: Përdoreni vetëm për shtrësat. Bëni kujdes që të mos dëmtoni furçën gjatë zhblokimit nga mbeturinat.</p>			

3 BOSHATISJA E KOSHIT TË PLUHURAVE

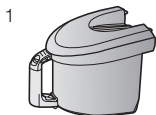

Në momentin që pluhuri arrin kufirin e mbushjes ose nëse fuqia thithëse ulet ndjeshëm gjatë pastrimit, boshatisni koshin e pluhurave.

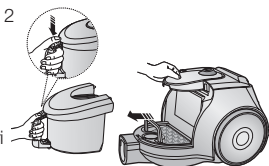

Hiqeni koshin e pluhurave duke shtypur butonin.

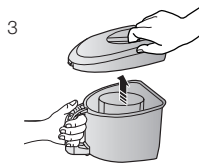

Shkëputeni mbulesën e koshit të pluhurave.

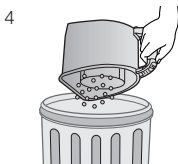

Hidheni pluhurin në kosh.

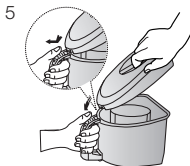

Mbyllni mbulesën e koshit të pluhurave.

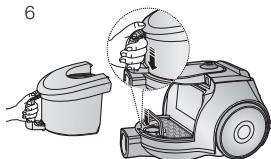

Para përdorimit, shtyjeni koshin e pluhurave në trupin kryesor të fshesës me korrent derisa të dëgjoni tingullin "klik".

- Shkarkojeni në një qese plastike.
(rekomandohet për ata që vuajnë nga astma/alergjitë)

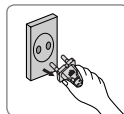
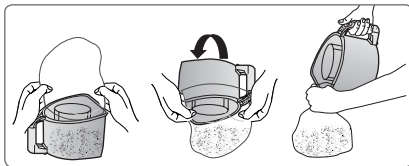

SHËNIM

Mund ta shpëlani koshin e pluhurave me ujë të ftohtë.



4 PASTRIMI I KUTISË SË PLUHURAVE

4-1. KUR DUHET PASTRUAR KUTIA E PLUHURAVE

- Nëse fuqja thithëse ulet ndjeshëm gjatë pastrimit, ju lutemi kontrolloni kutinë e pluhurave siç tregohet më poshtë.

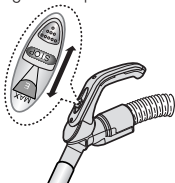

KOMANDA E
DOREZËS



Çojeni fuqinë e thithjes në "MAX".

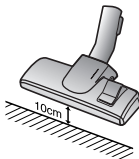

Nëse fuqja thithëse ulet ndjeshëm, me hyrjen në largësi 10 cm nga sipërfaqja e dyshemesë, pastrojeni atë.

SHËNIM

Në momentin kur fuqja thithëse bie vazhdimisht në mënyrë të dukshme, boshatiseni kutinë e pluhurave (4-2) siç tregohet në ilustrimin e mëposhtëm.

4-2 PASTRIMI I KUTISË SË PLUHURAVE

1

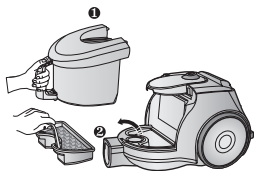

Hiqeni koshin e pluhurave dhe kutinë e pluhurave siç tregohet në figurë.

2

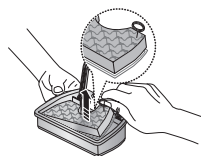

Hiqeni sfungjerin dhe filtrin nga kutia e pluhurave

3

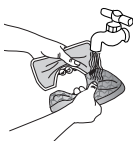

Lajeni me ujë sfungjerin dhe filtrin e kutisë së pluhurave.

4

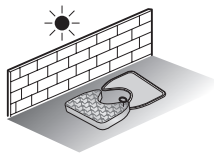

Lëreni sfungjerin dhe filtrin të thahen në hije për mbi 12 orë.

5

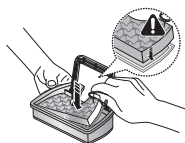

Vendoseni sfungjerin dhe filtrin në kutinë e pluhurave.

6

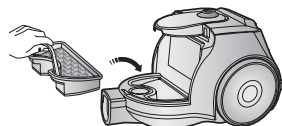

Vendoseni kutinë e montuar të pluhurave në trupin kryesor.



SHËNIM: Sigurohuni që filtri të jetë tharë plotësisht përpara se ta rivendosni në fshesën me korrent. Lini 12 orë për tharjen.

6 PASTRIMI I FILTRIT TË DALJES

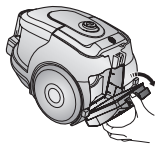

Për ta hequr shtytjeni pjesën e kornizës së fiksuar prapa trupit kryesor.

OPSION

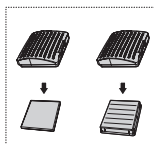

OPSION - MIKROFILTRI

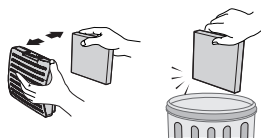

Hiqeni dhe ndërrojeni filtrin e bllokuar të daljes.

SHËNIM: Filtrat e zëvendësimit disponohen nga shpërndarësi vendor i Samsung-ut.



Kjo fshesë me korrent është krijuar vetëm për përdorim shtëpiak.

Mos e përdorni fshesën me korrent për të pastruar mbetje dhe papastërti ndërtimesh dhe tonerin e printerit me laser.

Mbajini rregullisht të pastër filtrat për të parandaluar grumbullimin e pluhurit të imët. Pastruesit dhe aromatizuesit e tapeteve dhe pluhurat e imëta si mielli duhet të pastrohen me fshesën me korrent vetëm në sasi shumë të vogla. Pastrojini gjithmonë filtrat dhe koshin e pluhurave pas fshirjes me fshesën me korrent. Mos e përdorni fshesën me korrent pa vendosur filtrat ose koshin e pluhurave. Mos përdorni filtra të konsumuar, të shformuar apo të dëmtuar. Instalojini gjithmonë filtrat në pozicionin e duhur siç tregohet në këtë manual. Moszbatimi i këtyre kërkesave mund të shkaktojë dëmtim të pjesëve të brendshme dhe mund ta bëjë të pavlefshme garancinë tuaj. Mos e përdridhni mikrofiltrin pas larjes. Mund të bëhet shkak për shformimin ose dëmtimin e filtrit. Ndërrojeni filtrin nëse shformohet ose dëmtohet (mund të bëhet shkak për futjen e pluhurave dhe papastërtive në motor). Futeni filtrin siç duhet, pa lejuar hapësirë midis filtrit dhe kapakut të filtrit (mund të bëhet shkak për futjen e pluhurave dhe papastërtive në motor).

Mbrojtësi termik: Kjo fshesë me korrent ka termostat të posaçëm që mbron motorin në rast mbinxhejeje. Nëse fshesa me korrent fiket papritur, fikni çelësin dhe hiqeni fshesën nga priza. Sigurohuni që ka korrent në prizë. Për të shmangur goditjen elektrike, kontaktoni një elektrikist të kualifikuar. Kontrolloni fshesën me korrent për burim të mundshëm mbinxhejeje, si p.sh. koshi i pluhurave i mbushur plot, zorrë ose tub i bllokuar apo filtri i bllokuar. Nëse zbulohen raste të tilla, ndreqini dhe prisni së paku 30 minuta përpara se të provoni të përdorni fshesën me korrent. Pas periudhës 30-minutëshe, futni në prizë spinën e fshesës me korrent dhe ndizni çelësin. Nëse fshesa me korrent vazhdon të mos punojë, kontaktoni një inxhinier shërbimi.

Informacioni i produktit

- NËSE NDESHNI NJË PROBLEM

PROBLEMI	SHKAKU	ZGJIDHJA
Motori nuk ndizet.	Nuk ka energji. Çelësi stakues termik.	Kontrolloni kabllon, spinën dhe prizën. Lëreni të ftohet.
Fuqja thithëse ulet gradualisht.	Koka, tubi i thithjes ose gypi janë bllokuar.	Kontrolloni për bllokim dhe pastrojeni.
Kordoni nuk rimbështillet plotësisht.	Kontrolloni që kordoni të mos jetë përdredhur ose mbështjellë në mënyrë të çrregullt.	Tërhiqeni kordonin 2~3 m dhe shtyjeni butonin e rimbështjelljes.
Fshesa me korrent nuk mbledh papastërtitë.	Krisje ose vrimë në tub.	Kontrollojeni tubin dhe ndërrojeni nëse kërkohet.
Fuqi thithëse e ulët ose duke u ulur	Filtri është plot me pluhur.	Kontrolloni filtra dhe nëse është e nevojshme, pastrojeni sipas ilustrimeve të udhëzimeve.

Kjo fshesë me korrent plotëson standardet si më poshtë.

Direktiva EMC: 2004/108/EEC

Direktiva për tension të ulët: 2006/95/EC

[Shqip]

Në përputhje me rregulloren e Komisionit (BE) nr. 666/2013

A	Furnizuesi	Samsung Electronics Co., Ltd.				
B	Modeli	SC43E0	SC43Q*	SC43T*	SC4320	SC43U0
C	Konsumimi vjetor i energjisë (kWh/vit)	61,0	34,0		80,0	28,0
D	Niveli i zhurmës(dBA)	86	80		86	80
E	Fuqja e klasifikuar në hyrje (W)	1300	750		1400	650
F	Lloji	Fshesë me korrent, për përdorim të përgjithshëm				

- 1) Konsumi tregues vjetor i energjisë (kWh në vit), bazuar në 50 detyra pastrimi.**
Konsumi aktual vjetor i energjisë varet nga mënyra e përdorimit të pajisjes.
- 2) Matjet për konsumin e energjisë dhe performancën janë bazuar mbi metodat në EN 60312-1 dhe EN 60704.**

SAMSUNG



Serijska SC43**

Uporabniški priročnik za sesalnik

- * Pred uporabo naprave pozorno preberite navodila.
- * Samo za uporabo v zaprtih prostorih.

slovenščina

imagine the possibilities

Zahvaljujemo se vam za nakup Samsungovega izdelka.

SAMSUNG

POMEMBNA VARNOSTNA OPOZORILA

1. Pozorno preberite vsa navodila. Preden vklopite sesalnik, se prepričajte, da je napetost električnega napajanja enaka napetosti na ploščici s podatki na spodnji strani sesalnika.
2. **OPOZORILO:** Sesalnika ne uporabljajte za čiščenje mokrih preprog ali tal.
Ne uporabljajte ga za vsesavanje vode.
3. Če kateri koli aparat uporablja otrok ali se uporablja v otrokovi bližini, je potreben skrben nadzor. Sesalnika ni dovoljeno uporabljati za igranje. Vklapljenega sesalnika nikoli ne pustite nenadzorovanega. Sesalnik uporabljajte samo skladno z njegovim namenom, kot je opisano v teh navodilih.
4. Sesalnika ne uporabljajte brez posode za prah. Posodo za prah izpraznite, preden je polna, da zagotovite optimalno učinkovitost.
5. Potisnite do položaja Stop (ali Min), preden vtič priklopite v električno vtičnico.
6. Sesalnika ne uporabljajte za sesanje vžigalic, vročega pepela ali cigaretnih ogorkov. Sesalnika ne hranite v bližini peči ali drugih virov toplote. Toplota lahko poškoduje in razbarva plastične dele naprave.
7. Izogibajte se vsesavanju trdih, ostrih predmetov, saj lahko poškodujejo dele sesalnika. Ne stojte na sklopu cevi. Ne naslanjajte se na cev. Ne blokirajte sesalne ali izpušne

- odprtine.
8. Sesalnik najprej izklopite na ohišju, šele nato ga odklopite iz električne vtičnice. Preden zamenjate vrečko ali posodo za prah, odklopite vtič iz električne vtičnice. Da preprečite poškodbe, pri odstranjevanju vtiča iz vtičnice vedno primite za vtič in ne vlecite za kabel.
 9. Če jih kdo nadzira ali jim svetuje o varni uporabi aparata in če poznajo tveganja, povezana z uporabo aparata, smejo ta aparat uporabljati otroci, stari od osem let naprej, in osebe s fizičnimi, senzoričnimi ali psihičnimi motnjami ali s premalo izkušnjami in znanja. Otroci se ne smejo igrati z aparatom. Otroci ne smejo čistiti in vzdrževati aparata, če pri tem nimajo nadzora.
 10. Pred čiščenjem ali vzdrževanjem aparata odklopite vtič iz vtičnice.
 11. Uporaba kabskega podaljška ni priporočljiva.
 12. Če sesalnik ne deluje pravilno, izklopite napajanje in se posvetujte s pooblaščenim servisnim zastopnikom.
 13. Če je napajalni kabel poškodovan, ga mora zamenjati proizvajalec, njegov servisni zastopnik ali podobno usposobljena oseba, da se izognete nevarnosti.
 14. Sesalnika ne prenašajte tako, da ga držite za cev. Uporabite držalo na ohišju sesalnika.

Informacije o Samsungovih okoljskih zavezah in specifičnih zakonskih obveznostih glede izdelka, npr. REACH (OEEO, baterije), so na voljo na spletnem mestu: samsung.com/uk/aboutsamsung/samsungelectronics/corporatecitizenship/data_corner.html

1 SESTAVLJANJE SESALNIKA

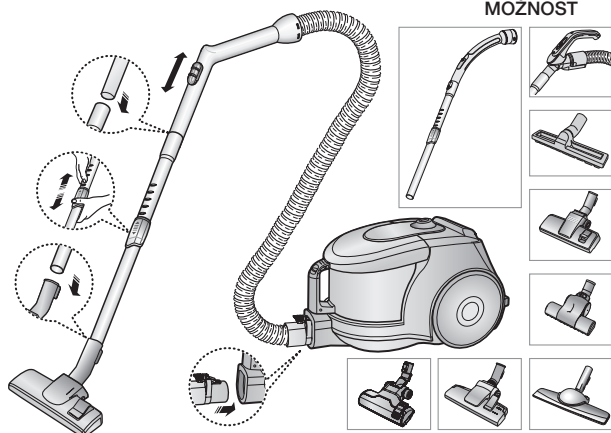

► Funkcije se lahko razlikujejo glede na model.

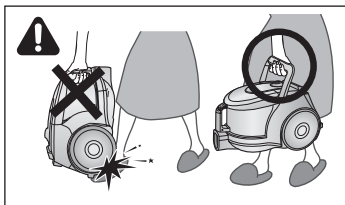

PREVIDNO

Ko nosite aparat, ne pritiskajte gumba na ročici posode za prah.

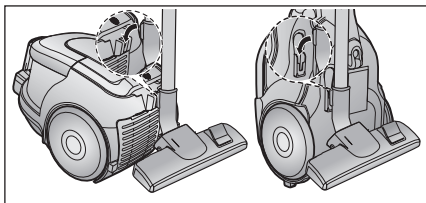

Za shranjevanje vstavite talni nastavek v nosilec.

2 UPORABA SESALNIKA

2-1 STIKALO ZA VKLOP/IZKLOP

1) UPRAVLJANJE NA OHIŠJU

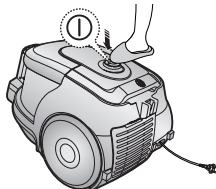

2) VKLOP/IZKLOP

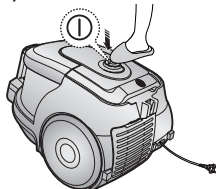

2-2 NAPAVALNI KABEL

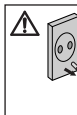
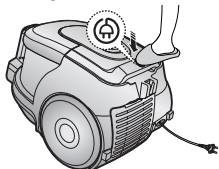

OPOMBA

Pri odstranjevanju vtiča iz električne vtičnice primite za vtič in ne za kabel.

2-3 UPRAVLJANJE NAPAJANJA

1) SAMO UPRAVLJANJE Z DRSNIKOM (izbirno)

- POTISNITE DO POLOŽAJA STOP

Sesalnik se izklopi (stanje pripravljenosti)

- POTISNITE NAPREJ DO POLOŽAJA MAX

Moč sesanja se poveča do največje vrednosti.

2) UPRAVLJANJE NA OHIŠJU / VKLOP/IZKLOP

- CEV

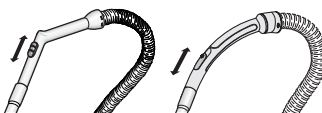

Če želite zmanjšati moč sesanja za čiščenje zavese, manjših preprog in drugih občutljivih tkanin, povlecite pokrovček za zrak, dokler odprtina ni odprta.

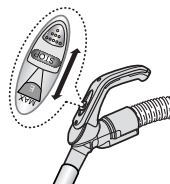

- OHIŠJE (SAMO UPRAVLJANJE NA OHIŠJU)











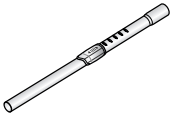
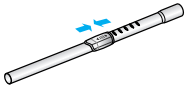
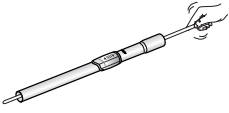

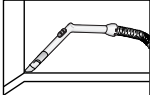
MIN = za nežne površine, na primer mrežaste zavese.

MAX = za trda tla in močno umazane preproge.

2-4 UPORABA IN VZDRŽEVANJE DODATKOV

► Funkcije se lahko razlikujejo glede na model.

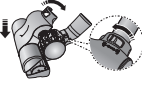
<p>CEV</p> 	 <p>Dolžino teleskopske cevi prilagodite tako, da potisnete gumb za upravljanje dolžine na sredini teleskopske cevi naprej in nazaj.</p>	 <p>Da preverite, ali je teleskopska cev zamašena, jo odstranite in nastavite na najkrajšo dolžino. To omogoča lažje odstranjevanje umazanije, ki je zamašila cev.</p>	
<p>DODATKI</p> 	<p>KRTAČA ZA PRAH</p>  <p>Krtača za prah za pohištvo, police, knjige itd.</p>	<p>NASTAVEK ZA SESANJE ŠPRANJ</p>  <p>Nastavek za sesanje špranj za radiatorje, špranje, vogale, med blazinami.</p>  <p>Za učinkovitejše delovanje očistite talni nastavek z nastavkom za sesanje špranj.</p>	
<p>MOŽNOST</p> 	<ul style="list-style-type: none"> • Čiščenje preprog • Čiščenje tal   <p>Nastavite ročico na nastavku glede na površino tal.</p>	 <p>Če je sesalna odprtina zamašena, odstranite vso umazanijo.</p>	
<p>MOŽNOST</p>  <p>Krtača za odeje</p> <p>Za vsesavanje dlak hišnih ljubimcev in nitk z oblaženjega pohištva in posteljnine.</p>	 <p>Če je sesalna odprtina zamašena, odstranite vso umazanijo.</p>	<p>Turbina</p>  <p>Krtača</p> <p>Obrnite zaklepni gumb v položaj za »odklenjeno« in odstranite umazanijo.</p>	 <p>Ko končate, poravnajte pokrov s sprednjim delom glavnega ohišja in zaprite. Ko zaprete pokrov, poskrbite, da je zaklepni gumb v položaju za »zaklenjeno«.</p>
<p>Opozorilo: Uporabljajte samo za posteljino. Pazite, da med odstranjevanjem zamašitev ne boste poškodovali krtače.</p>			

3 PRAZNJENJE POSODE ZA PRAH

1



Ko prah doseže oznako za polno ali se moč sesanja opazno zmanjša med sesanjem, izpraznite posodo za prah.

2

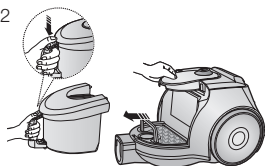

Posodo za prah odstranite s pritiskom na gumb.

3

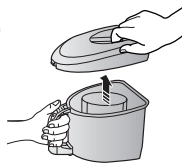

Odstranite pokrov posode za prah.

4

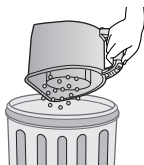

Prah stresite v smeti.

5



Zaprte pokrov posode za prah.

6

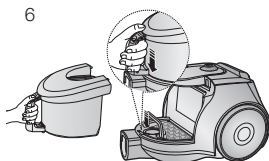

Pred uporabo potisnite posodo za prah v glavno ohišje sesalnika, da se zaskoči.

- Izpraznite v plastično vrečko (priporočen postopek za astmatike/alergike)

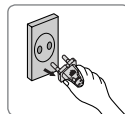
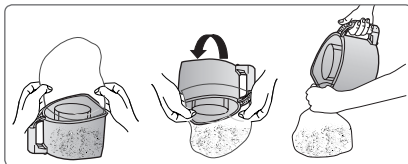

OPOMBA

Posodo za prah lahko splaknete s hladno vodo.



4 ČIŠČENJE SKLOPA FILTRA ZA PRAH

4-1. KDAJ JE TREBA OČISTITI SKLOP FILTRA ZA PRAH

- Če se moč sesanja opazno zmanjša med sesanjem, preverite sklop filtra za prah, kot je opisano spodaj.

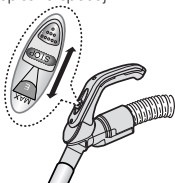

Moč sesanja nastavite na »MAX«

UPRAVLJANJE NA
ROČAJU

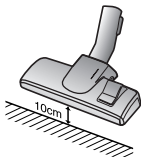

Če je moč sesanja opazno zmanjšana, ko je vhodna odprtina 10 cm nad ravnimi tlemi, očistite sklop filtra za prah.

OPOMBA

Če se moč sesanja opazno zmanjša za daljše obdobje, izpraznite sklop filtra za prah (4-2), kot je prikazano na naslednji sliki.

4-2 ČIŠČENJE SKLOPA FILTRA ZA PRAH

1

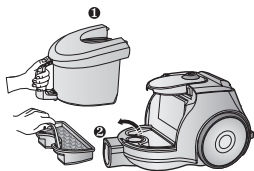

Odstranite posodo za prah in sklop filtra za prah, kot je prikazano.

2

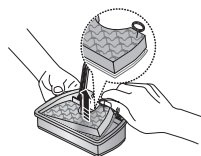

Gobo in filter ločite od sklopa filtra za prah.

3

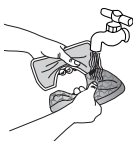

Z vodo operite gobo in filter sklopa filtra za prah.

4

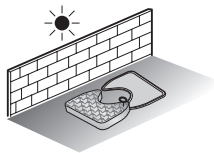

Pustite, da se goba in filter sušita v senci več kot 12 ur.

5

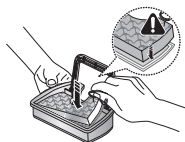

Gobo in filter namestite v sklop filtra za prah.

6

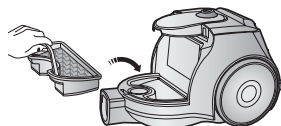

Sestavljeni sklop filtra za prah vstavite v glavno ohišje.



OPOMBA: Poskrbite, da je filter popolnoma suh, preden ga vstavite nazaj v sesalnik. Počakajte 12 ur, da se posuši.

5 ČIŠČENJE IZHODNEGA FILTRA

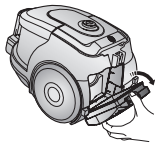

Pritisnite pritrjeni okvir na zadnjem delu glavnega ohišja, da ga odstranite.

MOŽNOST

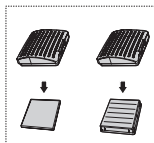

MOŽNOST – MIKROFILTER

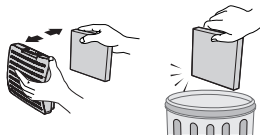

Odstranite in zamenjajte zamašeni izhodni filter.

OPOMBA: Nadomestni filtri so na voljo pri vašem lokalnem prodajalcu Samsung.



SVARILO

Sesalnik je namenjen samo za uporabo v gospodinjstvu.

Sesalnika ne uporabljate za čiščenje gradbenih odpadkov in ostankov ali tonerja laserskega tiskalnika.

Filter ohranajte čiste, da preprečite nabiranje drobnega prahu.

Suha čistilna sredstva za preproge ali osvežilnike, praške in droben prah, npr. moko, sesajte samo v zelo majhnih količinah. Ko posesate posodo za prah in filtre, jih vedno očistite.

Sesalnika ne uporabljajte, če ste odstranili filtre ali posodo za prah.

Ne uporabljajte obrabljenih, deformiranih ali poškodovanih filtrov.

Filter vedno namestite v ustrezen položaj, kot je prikazano v tem priročniku.

Če teh zahtev ne upoštevate, lahko pride do poškodbe notranjih delov.

V tem primeru garancija ni veljavna. Mikro-filtra po pranju nikoli ne zvijte.

S tem lahko spremenite obliko filtra ali ga poškodujete. Če filter spremeni obliko ali se

poškoduje, ga zamenjajte. (V motor lahko vstopijo prah ali delci.) Filter ustrezno vstavite, da med njim in pokrovom filtra ni razmaka (v motor lahko vstopijo prah ali delci).

Toplotna zaščita: Ta sesalnik ima poseben termostat, ki ščiti motor v primeru pregrevanja.

Če se sesalnik nenadoma izklopi, izklopite stikalo in sesalnik odklopite.

Prepričajte se, da je vtičnica pod napetostjo. Obrnite se na usposobljenega električarja, da preprečite nevarnost električnega udara. Sesalnik preverite za morebitne vzroke pregrevanja, kot so polna posoda za prah, zamašena gibka cev, cev ali zamašen filter.

Če odkrijete katerega od teh pogojev, jih odpravite in počakajte vsaj 30 minut, preden znova uporabite sesalnik. Po 30 minutah priklopite sesalnik in ga vklopite.

Če sesalnik še vedno ne deluje, se obrnite na serviserja.

Informacije o izdelku

- ČE IMATE TEŽAVO

TEŽAVA	VZROK	REŠITEV
Motor se ne vklopi.	Ni napajanja. Toplotni izklop.	Preverite kabel, vtič in vtičnico. Počakajte, da se ohladi.
Moč sesanja se postopoma zmanjšuje.	Zamašen nastavek, sesalna cev ali mehka cev.	Preverite, ali se je aparat zamašil, in odstranite morebitno umazanijo.
Kabel se ne navije v celoti.	Kabel je morda prepleten ali neenakomerno navit.	Iz sesalnika povlecite dva do tri metre kabela in pritisnite gumb za navijanje kabela.
Sesalnik ne sesa umazanije.	Počena ali preluknjana cev.	Preverite cev in jo po potrebi zamenjajte.
Nizka ali zmanjšana moč sesanja	Filter je zaprašen.	Preverite filter in ga po potrebi očistite, kot je opisano v navodilih.

Sesalnik je skladen z naslednjima direktivama.

Direktiva o elektromagnetni združljivosti: 2004/108/EEC

Direktiva o nizki napetosti: 2006/95/EC

[Slovenščina]

V skladu z uredbo Komisije (EU) št. 666/2013

A	Dobavitelj	Samsung Electronics Co., Ltd.				
B	Model	SC43E0	SC43Q*	SC43T*	SC4320	SC43U0
C	Letna poraba energije (kWh/leto)	61,0	34,0		80,0	28,0
D	Raven zvočne moči (dBA)	86	80		86	80
E	Nazivna vhodna moč (W)	1300	750		1400	650
F	Vrsta	Sesalnik za prah za splošno uporabo				

- 1) Okvirna letna potrošnja energije (v kWh na leto) na osnovi 50 opravil čiščenja. Dejanska letna poraba energije je odvisna od načina uporabe naprave.**
- 2) Meritve porabe energije in delovanja temeljijo na metodah v EN 60312-1 in EN 60704.**

SAMSUNG

If you have any questions or comments relating to Samsung products, please contact the SAMSUNG customer care center.

Country	Customer Care Center 	Web Site
CROATIA	072 726 786	www.samsung.com/hr/support
SERBIA	011 321 6899	www.samsung.com/rs/support
MONTENEGRO	020 405 888	www.samsung.com/support
BOSNIA	055 233 999	www.samsung.com/ba/support
North Macedonia	023 207 777	www.samsung.com/mk/support
BULGARIA	*3000 Цена на един градски разговор 0800 111 31 Безплатен за всички оператори	www.samsung.com/bg/support
ROMANIA	*8000 (apel in retea) 08008-726-78-64 (08008-SAMSUNG) Apel GRATUIT Atenție: Dacă efectuați apelul din rețeaua Digi (RCS/RDS), vă rugăm să ne contactați formând numărul Telveverde fără ultimele două cifre, astfel: 0800872678.	www.samsung.com/ro/support
SLOVENIA	080 697 267 (brezplačna številka)	www.samsung.com/si/support



DJ68-00473H-13

Ovaj dokument je originalno proizveden i objavljen od strane proizvođača, brenda Samsung, i preuzet je sa njihove zvanične stranice. S obzirom na ovu činjenicu, Tehnoteka ističe da ne preuzima odgovornost za tačnost, celovitost ili pouzdanost informacija, podataka, mišljenja, saveta ili izjava sadržanih u ovom dokumentu.

Napominjemo da Tehnoteka nema ovlašćenje da izvrši bilo kakve izmene ili dopune na ovom dokumentu, stoga nismo odgovorni za eventualne greške, propuste ili netačnosti koje se mogu naći unutar njega. Tehnoteka ne odgovara za štetu nanесenu korisnicima pri upotrebi netačnih podataka. Ukoliko imate dodatna pitanja o proizvodu, ljubazno vas molimo da kontaktirate direktno proizvođača kako biste dobili sve detaljne informacije.

Za najnovije informacije o ceni, dostupnim akcijama i tehničkim karakteristikama proizvoda koji se pominje u ovom dokumentu, molimo posetite našu stranicu klikom na sledeći link:

<https://tehnoteka.rs/p/samsung-usionivac-vcc4320s3abol-akcija-cena/>