

Uputstvo za upotrebu

ELECTROLUX usisivač PD91-8SSM

 **Electrolux**



Tehnoteka je online destinacija za upoređivanje cena i karakteristika bele tehnike, potrošačke elektronike i IT uređaja kod trgovinskih lanaca i internet prodavnica u Srbiji. Naša stranica vam omogućava da istražite najnovije informacije, detaljne karakteristike i konkurentne cene proizvoda.

Posetite nas i uživajte u ekskluzivnom iskustvu pametne kupovine klikom na link:

<https://tehnoteka.rs/p/electrolux-usisivac-pd91-8ssm-akcija-cena/>

VISIT OUR WEBSITE TO:



Get usage advice, brochures, trouble shooter, service information: www.electrolux.com



Register your product for better service: www.electrolux.com/productregistration



Buy Consumables & Accessories for your appliance: www.electrolux.com/shop

CONSUMABLES & ACCESSORIES

www.electrolux.com/shop



- s-bag® Ultra Long Performance
Ref: E205
Part nr: 9001684613
- s-bag® Anti-allergy
Ref: E205
Part nr: 9001684605
- s-bag® Anti-odour
Ref: E205
Part nr: 9001684597
- s-bag® Classic Long Performance
Ref: E205
Part nr: 9001684589
- 2 Motor filters
Ref: EF54
Part nr: 9000843053

PURE D9 Starter Kit
Ref: ESK09
Part nr: 9001684795



Crispy Bamboo
Ref: E58A
Part nr: 9001677773

Brown Sugar & Fig
Ref: E5F1
Part nr: 9001677781

Tropical Breeze
Ref: E5CO
Part nr: 9001677799

Citrus Burst
Ref: E5M1A
Part nr: 9001677807

Evening Rose
Ref: E5RO
Part nr: 9001677765

s-filter®
Hygiene non-Washable
Ref: EFH2W
Part nr: 9001951194

Allergy Plus Washable
Ref: EFSW
Part nr: 9001677682

Clean & Tidy
Ref: KIT2
Part nr: 9001679605

Animal Care
Ref: KIT3
Part nr: 9001679613

CUSTOMER CARE AND SERVICE

When contacting Service, ensure that you have the following data available:

- Model Number
- PNC number
- Serial number

The information can be found on the rating plate.

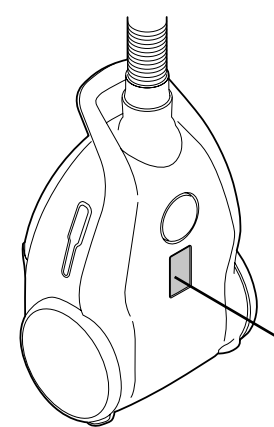

Model Number		PNC Number		Serial Number	
Electrolux		Type HERA			
Model code: PD91-4AA	PNC: 900 940 600	Elc: 00	Serial number 12345678		
230 V ~ 50 Hz		650W NOM		Made in EU	

electrolux.com/shop



Electrolux Appliances AB
S:t Göransgatan 143
S-105 45 Stockholm
Sweden

www.electrolux.com



Instruction Book
Mode d'emploi
PURE D9



GB INSTRUCTION BOOK	4	GR ΕΓΧΕΙΡΙΔΙΟ ΟΔΗΓΙΩΝ	34	RO MANUAL DE INSTRUCȚIUNI	64
FR MODE D'EMPLOI	7	HR KNJIŽICA S UPUTAMA	37	RU ИНСТРУКЦИЯ	67
AR دليل المستخدم	10	HU HASZNÁLATI ÚTMUTATÓ	40	SK NÁVOD NA POUŽITIE	70
BG БРОШУРА С ИНСТРУКЦИИ	13	IT ISTRUZIONI	43	SL NAVODILA	73
CZ NÁVOD K POUŽITÍ	16	LT INSTRUKCIJŲ KNYGA	46	SR UPUTSTVO	76
DE GEBRAUCHSANWEISUNG	19	LV LIETOŠANAS INSTRUKCIJA	49	SV BRUKSANVISNING	79
DK VEJLEDNING	22	NL INSTRUCTIE BOEK	52	TR EL KİTABI	82
EE KASUTUSJUHEND	25	NO BRUKSANVISNING	55	UA ПОСІБНИК КОРИСТУВАЧА	85
ES LIBRO DE INSTRUCCIONES	28	PL INSTRUKCJA OBSŁUGI	58		
FI OHJEKIRJA	31	PT LIVRO DE INSTRUÇÕES	61		

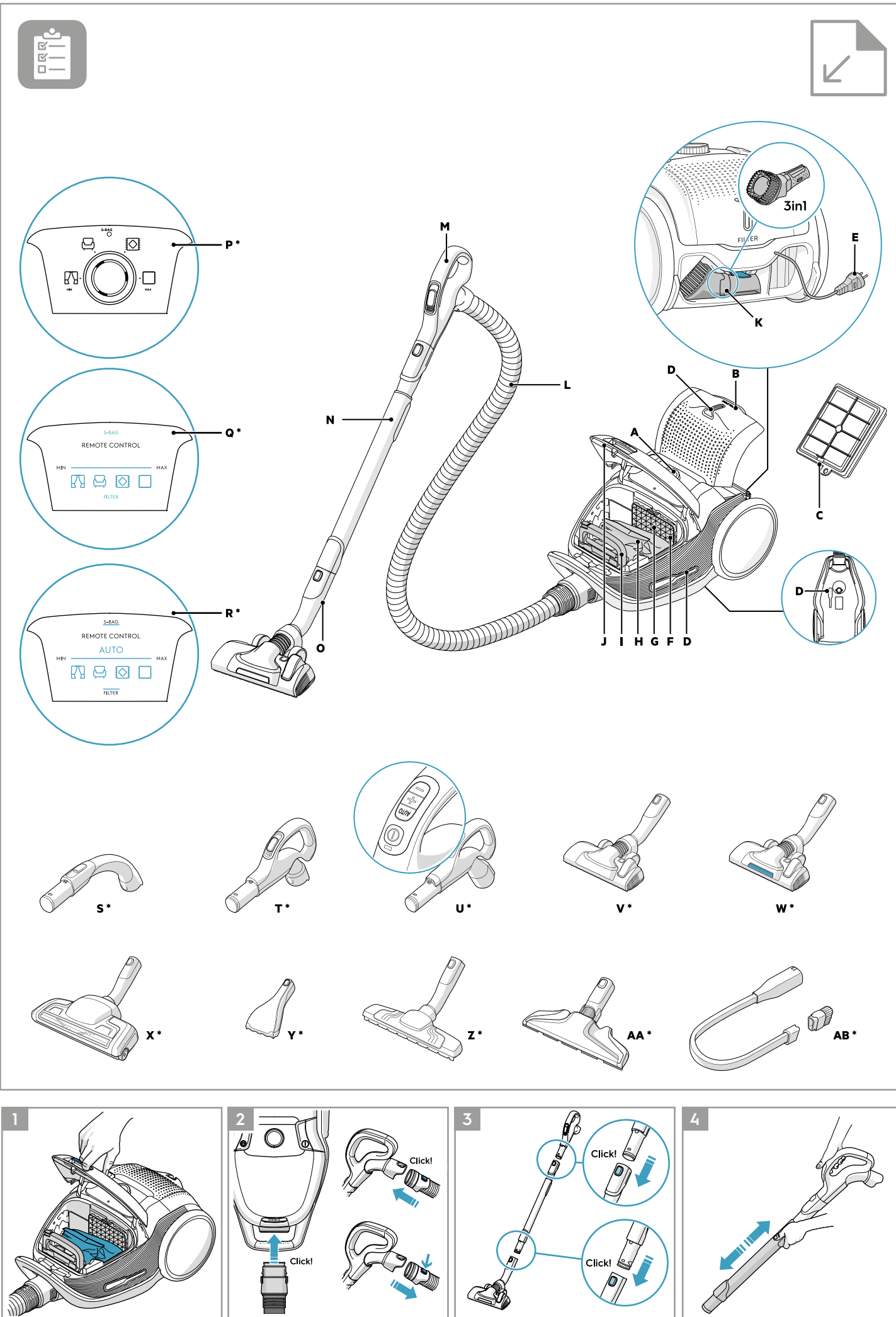

FR
AR
BG
CZ
DE
DK
EE
ES
FI
GR
HR
HU
IT
LT
LV
NL
NO
PL
PT
RO
RU
SE
SK
SL
SR
TR
UA

ENGLISH
Thank you for choosing Electrolux PURE D9 vacuum cleaner. Always use original accessories and spare parts to get the best results. This product is designed with the environment in mind. All plastic parts are marked for recycling purposes.

BEFORE STARTING
• Read this manual carefully.
• Check that all parts described are included.
• Pay special attention to the safety precautions!

DESCRIPTION OF PURE D9 VACUUM CLEANER

A. Display (see versions later)	Q. Display for models with remote control*
B. Exhaust filter lid	R. Display for models with remote control and AUTO function*
C. Exhaust filter	S. AeroPro Classic handle*
D. Parking slots	T. AeroPro Ergo handle*
E. Power cord	U. AeroPro Remote Control handle*
F. Motor filter	V. FlowMotion nozzle*
G. Motor filter holder	W. FlowMotion LED nozzle (with front lights)*
H. S-bag*	X. AeroPro Turbo nozzle*
I. S-bag* holder	Y. AeroPro Mini Turbo nozzle*
J. Dust compartment cover	Z. ParkettoPro nozzle*
K. AeroPro 3in1 tool	AA. AeroPro FlexProPlus nozzle*
L. AeroPro hose	AB. AeroPro Long crevice nozzle*
M. AeroPro handle (see versions later)	
N. AeroPro telescopic tube	
O. Parking clip	

P. Display for models with rotary knob manual control* * Certain models only

HOW TO USE THE VACUUM CLEANER

- 1 Open the dust compartment cover by pulling the S-BAG button. Check that the dust bag (s-bag) is in place.
- 2 Insert the hose into the cleaner (to remove it, press the lock buttons and pull). Insert the hose into the hose handle until the lock button clicks (to release it, press the lock button and pull).
- 3 Attach the telescopic tube to the nozzle. Attach the telescopic tube to the hose handle (to remove it, press the lock button and pull).
- 4 Adjust the telescopic tube by holding the lock with one hand and pulling the handle with the other hand.

START/STOP THE VACUUM CLEANER AND ADJUST SUCTION POWER

- 5 Pull out the power cord and plug it into the mains. Press the ON/OFF button to turn the cleaner on/off. Indicators light up, MIN/MAX indicator lights up from left to right and back (auto function models).
Models with remote control can also be operated by the ON/OFF button on the handle.*

- 6 Adjust suction power (manual control models): Turn the rotary knob on the cleaner or use the air valve on the handle.*
- 7 Adjust suction power (remote control models): Press +/- button on the handle. MIN/MAX and symbols indicators on display will show level of power.*
- 8 Adjust suction power (remote control models with AUTO): The cleaner starts in AUTO mode (automatic power regulation). AUTO indicator is illuminated on the display and MIN/MAX indicator pulses. To regulate power manually press +/- button on handle. Press AUTO button to return to auto-function.*
- 9 After cleaning, push the REWIND button to rewind the cable.

PARKING POSITIONS

- 10 Use parking position on the side (A) or underneath (C) to carry and store the cleaner. At the back (B) when you pause (save your back).

REPLACING THE DUSTBAG, S-BAG*

- 11 Replace the s-bag when
- **P* Models with rotary knob:** S-BAG indicator lights up in red
- **Q* Models with remote control:** S-BAG symbol lights up red.
- **R* Models with remote control and AUTO:** S-BAG indicator lights up in red (green light: bag is OK, yellow light: soon time to replace bag).
NB: Always change the s-bag when S-BAG indicator is illuminated or has red light even if the s-bag is not full (it may be blocked) and after

- 12 Pull the S-BAG button to open the dust compartment. The handle of the s-bag holder goes up. Pull the handle to remove the s-bag with holder. Do not press the release button.
- 13 Hold the s-bag with holder over a dust bin. Press the button to release the s-bag. Insert a new s-bag to the holder by inserting the cardboard at the back of the holder.
- 14 Insert the s-bag with holder by pushing it straight down in its tracks. Make sure the s-bag is not stuck under the holder. Close the lid. If the s-bag is not properly placed or is missing, the lid will not close.

REPLACING THE FILTERS

- 15 Replace/clean** the filter when (**washable filter only)
- **P* Models with rotary knob:** you have changed the s-bag 5 times
- **Q* Models with remote control:** FILTER symbol lights up in red
- **R* Models with remote control and AUTO:** filter indicator lights up in red. Green light indicates that the filter is ok. It lights up briefly when you start the vacuum cleaner.

- 16 Pull the FILTER button to open the filter lid. Use original s-filters. Remove the filter and check the reference on the frame to define type. Replace with a new filter or clean it**. Rinse the inside (dirty side) in lukewarm tap water. Tap the filter frame to remove the water. Repeat the process four times. (**washable filter only)
NB: Do not use cleaning agents. Avoid touching the filter surface. Let the filter dry completely (min. 24 h in room temperature) before putting back! Change the washable filter at least once a year or when it is very dirty or damaged. Do not remove the L-shaped foam under the filter.
- 17 After replacing the filter, close the filter lid until it is clicked back into place. If the filter lid comes off, position the hinges at the bottom and push the filter lid until it is clicked back into place.
NB: When you start the cleaner after filter replacement, it takes 10 seconds before the FILTER indicator turns green (models with remote control and AUTO function) or turns off (remote control models).*
- 18 Replace the motor filter when dirty or after every 5th s-bag. Push the filter holder down and pull it out. Exchange the filter and close the lid.

VACUUMING WITH THE UNIVERSAL NOZZLE (V*, W*)

- 19 Change nozzle setting with the pedal. Icon illustrates recommended floor type.
- 20 FlowMotion LED nozzle*: Move the nozzle forward. The front light turns on automatically after a few seconds. When the nozzle is not used, the light turns off automatically after a few seconds.

CLEANING THE UNIVERSAL NOZZLE (V*, W)**

- 21 Disconnect the nozzle from the tube. Clean with the hose handle.

CLEANING THE TURBO NOZZLE (X*)

- 22 Disconnect the nozzle from the tube and remove entangled threads etc by snipping them away with scissors. Use the hose handle to clean the nozzle.*

3IN1 ACCESSORY TOOL

- 23 Pull the textile tab to take out 3in1 tool. The tool has 3 functions, see pictures on next page.
- 24 After usage, put it back in its place.

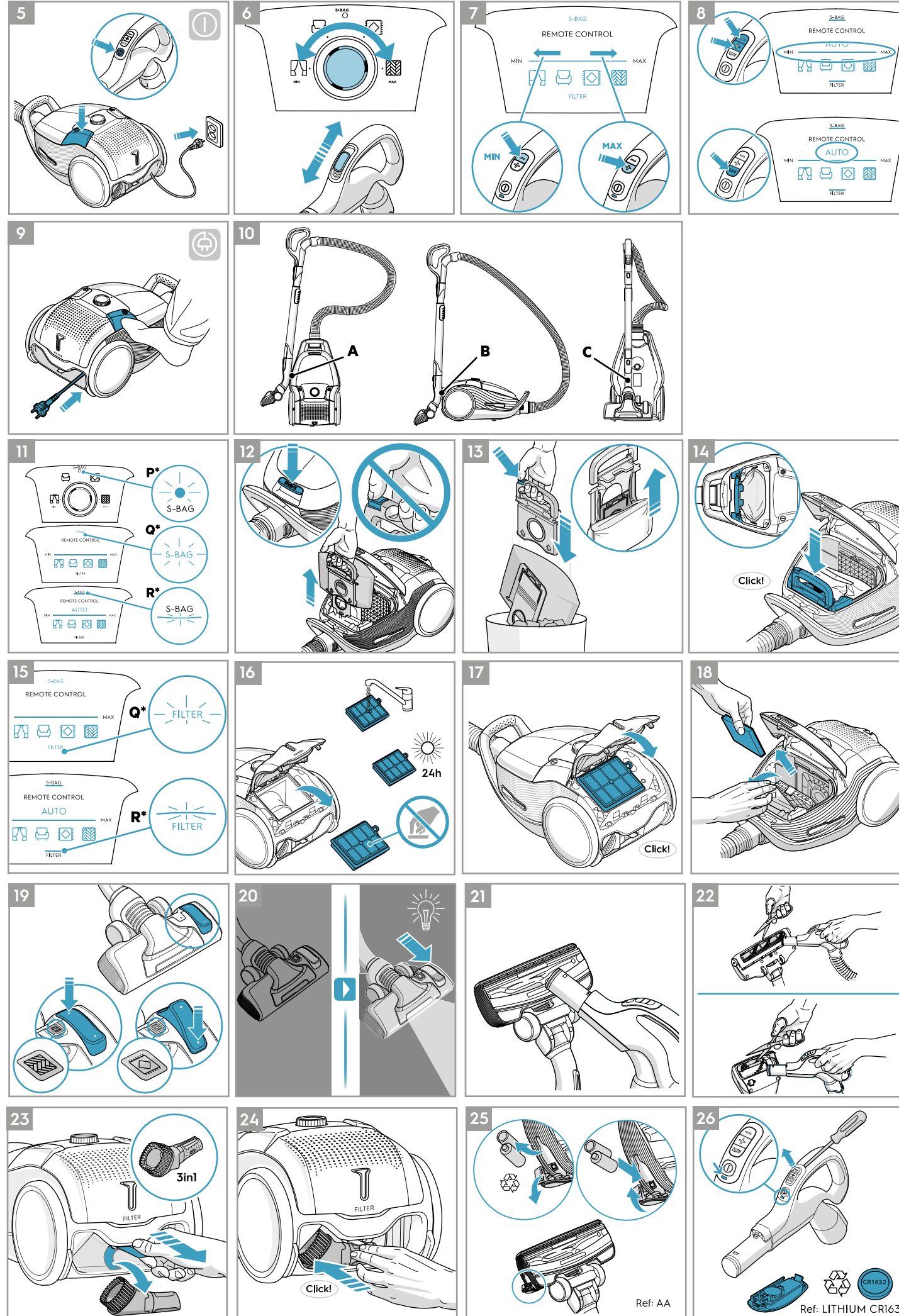

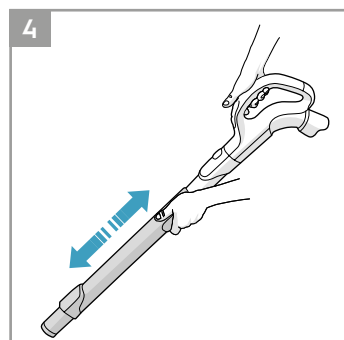
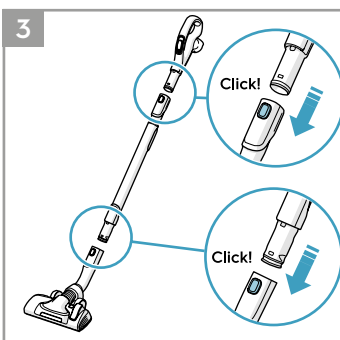
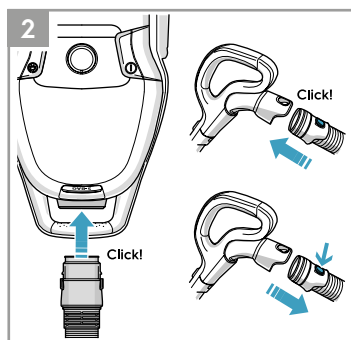
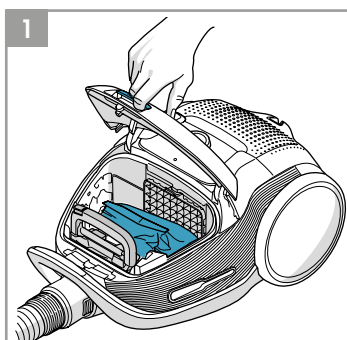
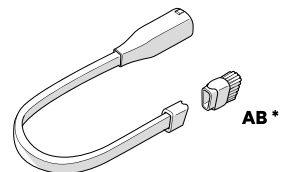
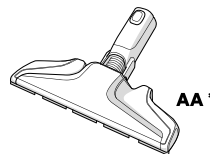
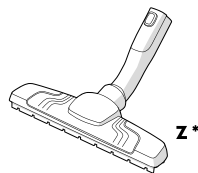
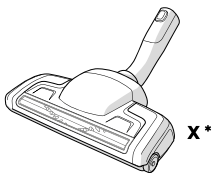
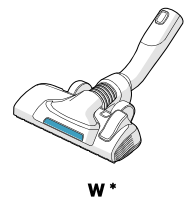
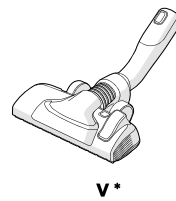
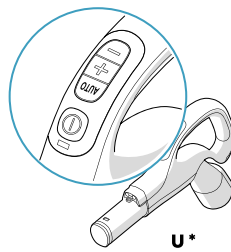
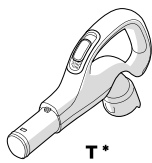
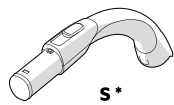
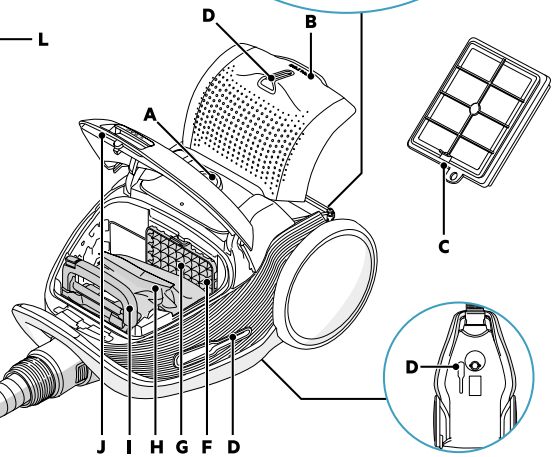
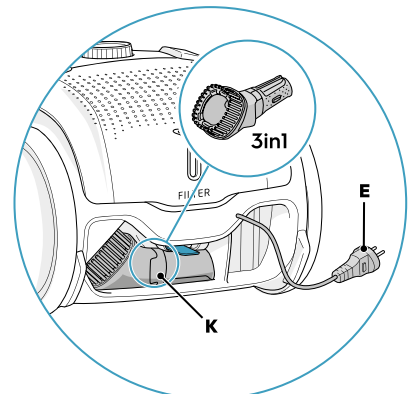
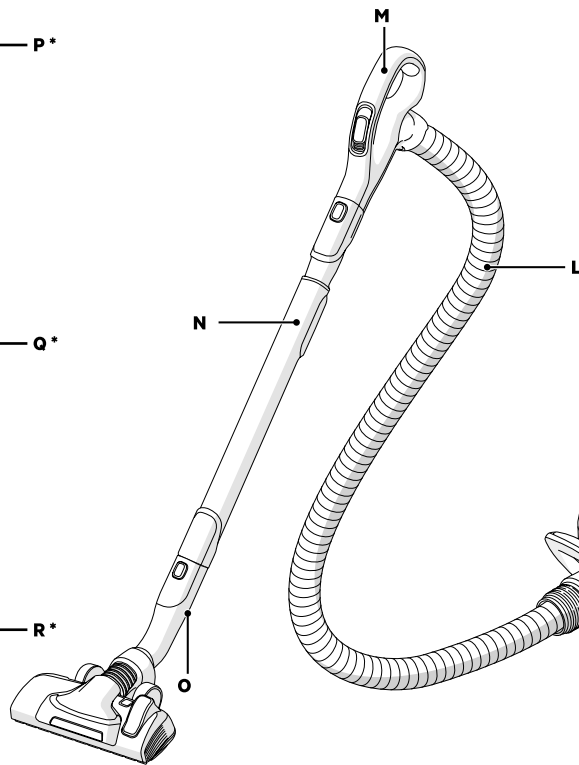
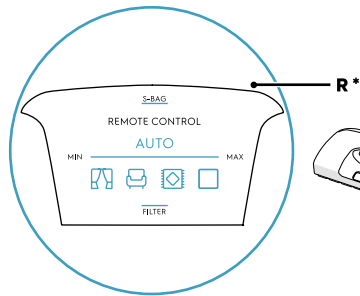
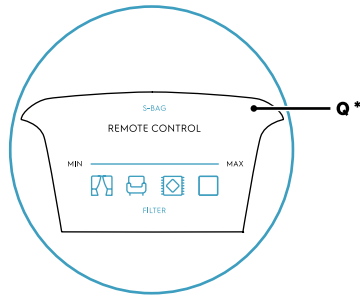
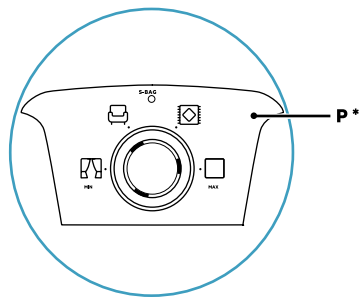

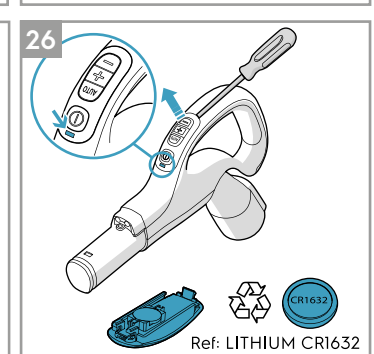
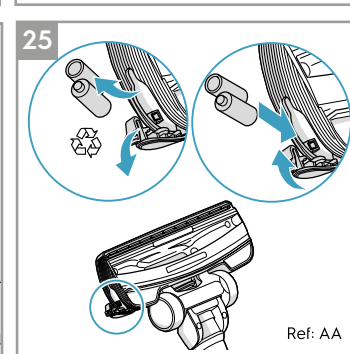
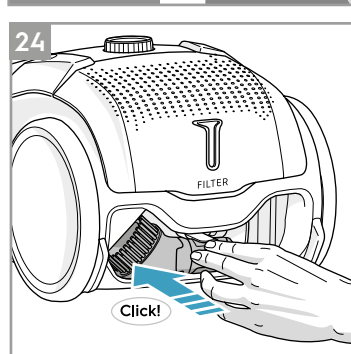
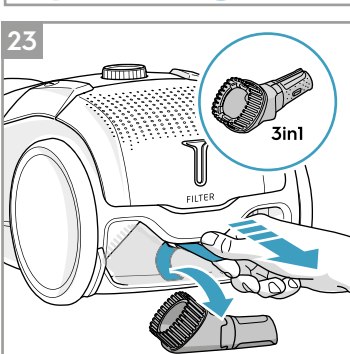
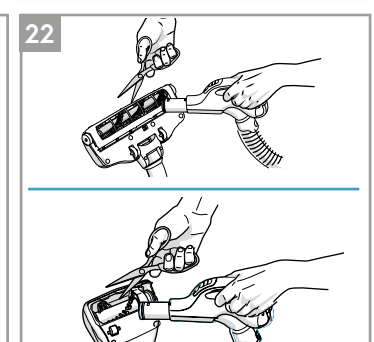
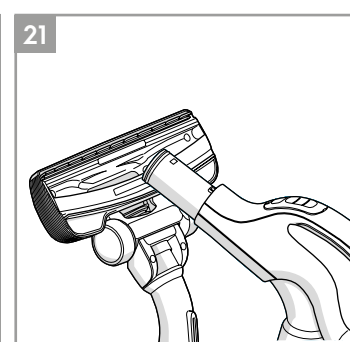
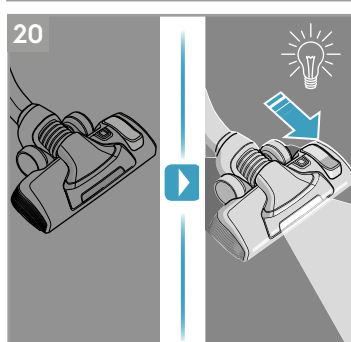
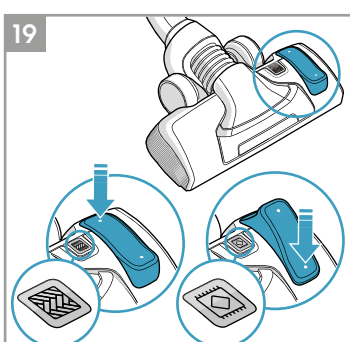
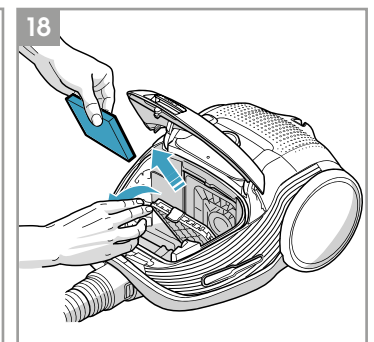
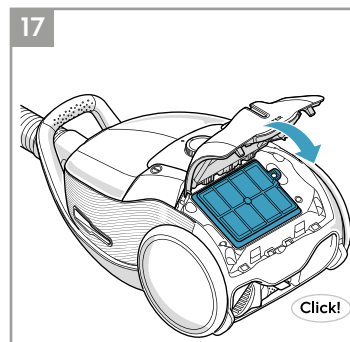
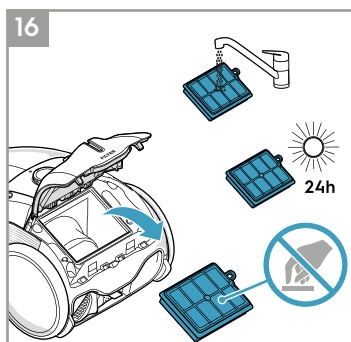
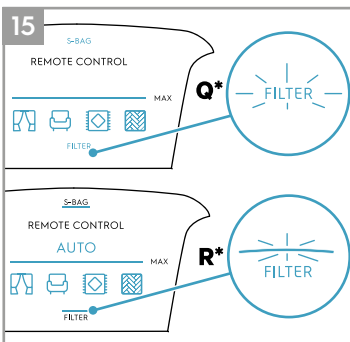
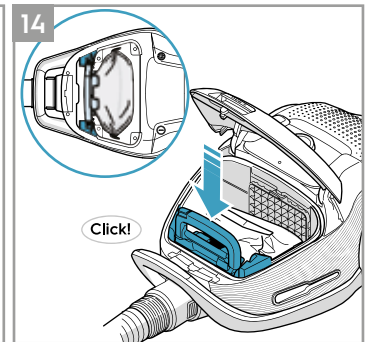
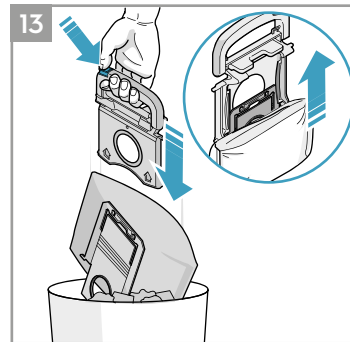
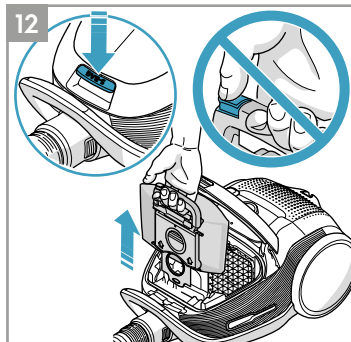
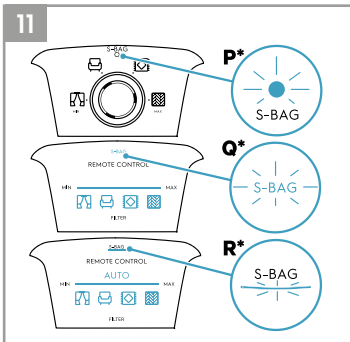
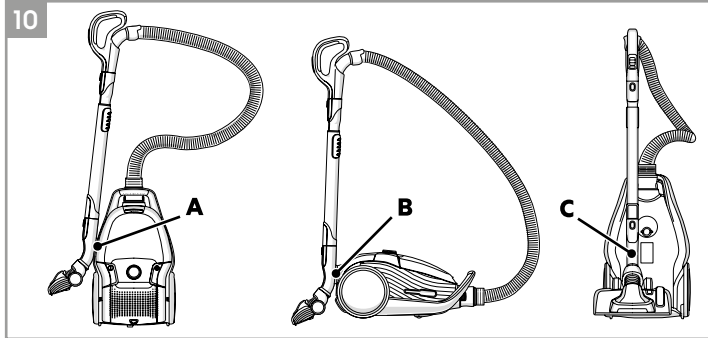
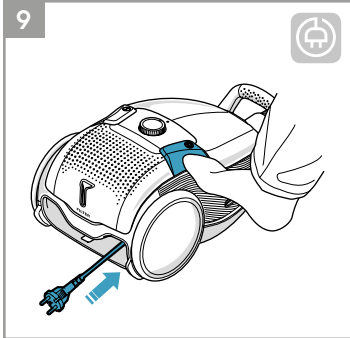
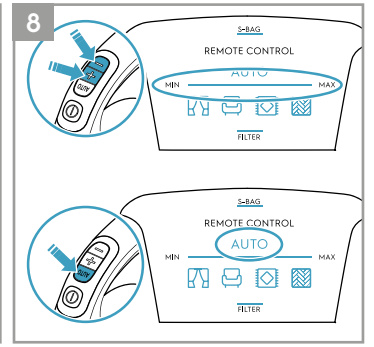
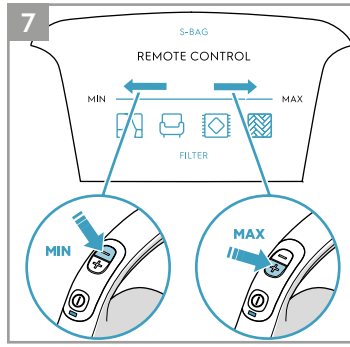
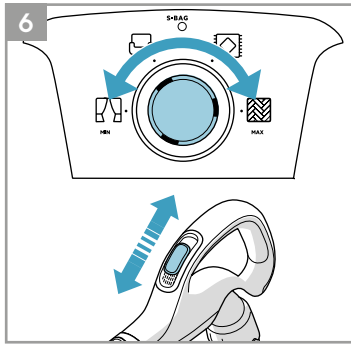
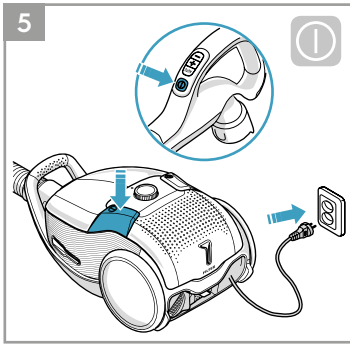

ENGLISH

Thank you for choosing Electrolux PURED9 vacuum cleaner. Always use original accessories and spare parts to get the best results. This product is designed with the environment in mind. All plastic parts are marked for recycling purposes.

BEFORE STARTING

- Read this manual carefully.
- Check that all parts described are included.
- Pay special attention to the safety precautions!

DESCRIPTION OF PURED9 VACUUM CLEANER

A. Display (see versions later)	Q. Display for models with remote control*
B. Exhaust filter lid	R. Display for models with remote control and AUTO function*
C. Exhaust filter	S. AeroPro Classic handle*
D. Parking slots	T. AeroPro Ergo handle*
E. Power cord	U. AeroPro Remote Control handle*
F. Motor filter	V. FlowMotion nozzle*
G. Motor filter holder	W. FlowMotion LED nozzle (with front lights)*
H. S-bag®	X. AeroPro Turbo nozzle*
I. S-bag® holder	Y. AeroPro Mini Turbo nozzle*
J. Dust compartment cover	Z. ParkettoPro nozzle*
K. AeroPro 3in1 tool	AA. AeroPro FlexProPlus nozzle*
L. AeroPro hose	AB. AeroPro Long crevice nozzle*
M. AeroPro handle (see versions later)	
N. AeroPro telescopic tube	
O. Parking clip	
P. Display for models with rotary knob manual control*	* Certain models only

HOW TO USE THE VACUUM CLEANER

- 1 Open the dust compartment cover by pulling the S-BAG button. Check that the dust bag (s-bag) is in place.
- 2 Insert the hose into the cleaner (to remove it, press the lock buttons and pull). Insert the hose into the hose handle until the lock button clicks (to release it, press the lock button and pull).
- 3 Attach the telescopic tube to the nozzle. Attach the telescopic tube to the hose handle (to remove it, press the lock button and pull).
- 4 Adjust the telescopic tube by holding the lock with one hand and pulling the handle with the other hand.

START/STOP THE VACUUM CLEANER AND ADJUST SUCTION POWER

- 5 Pull out the power cord and plug it into the mains. Press the ON/OFF button to turn the cleaner on/off. Indicators light up, MIN/MAX indicator lights up from left to right and back (auto function models).* Models with remote control can also be operated by the ON/OFF button on the handle.*
- 6 Adjust suction power (manual control models): Turn the rotary knob on the cleaner or use the air valve on the handle.*
- 7 Adjust suction power (remote control models): Press +/- button on the handle. MIN/MAX and symbols indicators on display will show level of power.*
- 8 Adjust suction power (remote control models with AUTO): The cleaner starts in AUTO mode (automatic power regulation). AUTO indicator is illuminated on the display and MIN/MAX indicator pulses. To regulate power manually press +/- button on handle. Press AUTO button to return to auto-function.*
- 9 After cleaning, push the REWIND button to rewind the cable.

PARKING POSITIONS

- 10 Use parking position on the side (A) or underneath (C) to carry and store the cleaner. At the back (B) when you pause (save your back).

REPLACING THE DUSTBAG, S-BAG®

- 11 Replace the s-bag when
 - **P* Models with rotary knob:** S-BAG indicator lights up in red
 - **Q* Models with remote control:** S-BAG symbol lights up red.
 - **R* Models with remote control and AUTO:** S-BAG indicator lights up in red (green light: bag is OK, yellow light: soon time to replace bag).
 NB: Always change the s-bag when S-BAG indicator is illuminated or

has red light even if the s-bag is not full (it may be blocked) and after using carpet cleaning powder. For best possible performance, use the Ultra Long Performance bag which is especially developed for your cleaner. Other synthetic s-bags can also be used. Do not use paper dust bags! www.s-bag.com

- 12 Pull the S-BAG button to open the dust compartment. The handle of the s-bag holder goes up. Pull the handle to remove the s-bag with holder. Do not press the release button.
- 13 Hold the s-bag with holder over a dust bin. Press the button to release the s-bag. Insert a new s-bag to the holder by inserting the cardboard at the back of the holder.
- 14 Insert the s-bag with holder by pushing it straight down in its tracks. Make sure the s-bag is not stuck under the holder. Close the lid. If the s-bag is not properly placed or is missing, the lid will not close.
NB: When you start the cleaner after s-bag replacement, it takes 10 seconds before the S-BAG indicator turns off (P* Models with rotary knob and Q* Models with remote control) or turns green (R* Models with remote control and AUTO).

REPLACING THE FILTERS

- 15 Replace/clean** the filter when (**washable filter only)
 - **P* Models with rotary knob:** you have changed the s-bag 5 times
 - **Q* Models with remote control:** FILTER symbol lights up in red
 - **R* Models with remote control and AUTO:** filter indicator lights up in red. Green light indicates that the filter is ok. It lights up briefly when you start the vacuum cleaner.
- 16 Pull the FILTER button to open the filter lid. Use original s-filters. Remove the filter and check the reference on the frame to define type. Replace with a new filter or clean it**. Rinse the inside (dirty side) in lukewarm tap water. Tap the filter frame to remove the water. Repeat the process four times. (**washable filter only)
NB: Do not use cleaning agents. Avoid touching the filter surface. Let the filter dry completely (min. 24 h in room temperature) before putting back! Change the washable filter at least once a year or when it is very dirty or damaged. Do not remove the L-shaped foam under the filter.
- 17 After replacing the filter, close the filter lid until it is clicked back into place. If the filter lid comes off, position the hinges at the bottom and push the filter lid until it is clicked back into place.
NB: When you start the cleaner after filter replacement, it takes 10 seconds before the FILTER indicator turns green (models with remote control and AUTO function) or turns off (remote control models).*
- 18 Replace the motor filter when dirty or after every 5th s-bag. Push the filter holder down and pull it out. Exchange the filter and close the lid.

VACUUMING WITH THE UNIVERSAL NOZZLE (V*, W*)

- 19 Change nozzle setting with the pedal. Icon illustrates recommended floor type.
- 20 FlowMotion LED nozzle*: Move the nozzle forward. The front light turns on automatically after a few seconds. When the nozzle is not used, the light turns off automatically after a few seconds.

CLEANING THE UNIVERSAL NOZZLE (V*, W**)

- 21 Disconnect the nozzle from the tube. Clean with the hose handle.

CLEANING THE TURBO NOZZLE (X*)

- 22 Disconnect the nozzle from the tube and remove entangled threads etc by snipping them away with scissors. Use the hose handle to clean the nozzle.*

3IN1 ACCESSORY TOOL

- 23 Pull the textile tab to take out 3in1 tool. The tool has 3 functions, see pictures on next page.
- 24 After usage, put it back in its place.





CHANGING THE BATTERIES*

- 25** Nozzle with front lights*: Change batteries when front lights start blinking fast. Use 2 AA batteries.
- 26** Handle with remote control*: Change battery when light indicator turns red or is not responding when pressing any button. Use only batteries type LITHIUM CR1632.
- NB: Remove the batteries from the product before scrapping. Follow your country's rules for collection of batteries and electrical products.

Enjoy a great cleaning experience with PURED9!

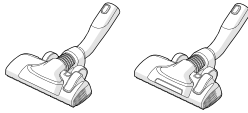
Electrolux reserves the right to change products, information and specifications without notice.

TIPS ON HOW TO GET THE BEST RESULTS

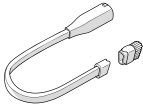
NOZZLE/ACCESSORY	USE FOR:	NOZZLE/ACCESSORY	USE FOR:
K. 3in1 accessory tool* 	3 tools in 1: 1. Dusting tool for hard surfaces (bookshelves, skirting boards etc). 2. Upholstery tool for textiles (curtains, upholstery etc). 3. Crevice tool for narrow spaces (behind radiators etc).	V. FlowMotion nozzle* W. FlowMotion LED nozzle (with front lights)* 	Universal nozzle: - For all floor types, secures best dust pick up on both carpets and hard floors. - Change nozzle setting with the pedal. Icon will show recommended floor type. - Front light helps to detect dust and dirt in dark spaces (under furniture etc). <i>FlowMotion LED only</i>
X. Turbo nozzle* 	Carpet nozzle: - Brushes and vacuums at the same time (best pick up of hair, fibres etc). - Brush roller is driven by the airflow of the vacuum cleaner. - Not suitable for carpets with very deep piles and long fringes, anti-slip carpets like door mats or water resistant carpets. Use universal nozzle instead.	Y. Mini Turbo nozzle* 	Upholstery nozzle: - Brushes and vacuums at the same time (best pick up of hair, fibres etc). - For textile furniture, car seats, mattresses etc. - Brush roller is driven by the airflow of the vacuum cleaner. - Not suitable for carpets with very deep pile and long fringes as it can get stuck in the rotating brush roll.
Z. ParkettoPro nozzle* 	Hard floor nozzle: - For gentle cleaning of hard floor (parquet, wooden floor, tiles etc). - Best dust pick up on hard floor with crevice.	AA. FlexProPlus nozzle* 	Hardfloor nozzle: - For reach under/between furniture, corners and other obstacles. - Can easily turn 180 degrees for direct access to narrow spaces.
AB. Long crevice nozzle* 	Extra long tool: - For areas hard to reach (top of shelves etc). - For narrow spaces (behind radiators, under car seats etc).		

Models with manual power regulation
 – follow graphics on cleaner for optimal performance.

Models with AUTO-function automatically adjust the suction power
 in order to give an optimal cleaning performance and comfort on every surface. For manual regulation, follow graphics for optimal performance.

TROUBLESHOOTING

PROBLEM	SOLUTION
The vacuum cleaner does not start	<ul style="list-style-type: none"> • Check that the cable is connected to the mains. • Check that the plug and cable are not damaged. • Check for a blown fuse. • Check if the battery indicator lamp in the remote control handle responds (certain models only).
The s-bag® indicator light is illuminated	<ul style="list-style-type: none"> • Check if the s-bag® is full or blocked. • If you have already changed the s-bag®, change the motor filter.
The filter indicator light is illuminated (only at specific models)	Change, or wash (if washable), the exhaust filter.
The cleaner stops	The cleaner might be overheated: disconnect it from the mains; check if the nozzle, tube, hose or filters are blocked. Let the cleaner cool down for 30 minutes before plugging it in again. If the cleaner still does not work, contact an authorized Electrolux service centre.
Reduction of suction capacity versus normal	<ul style="list-style-type: none"> • Check if the s-bag is full or blocked. • Check if the motor filter is clogged and needs changing. • Check if nozzle is blocked and needs to be cleared. • Check if hose is blocked by squeezing it gently. However, be careful in case the obstruction has been caused by glass or needles caught inside the hose. Note: The warranty does not cover any damage to the hose caused by cleaning it.
Water has been sucked into the vacuum cleaner	It will be necessary to replace the motor at an authorized Electrolux service centre. Damage to the motor caused by the penetration of water is not covered by the warranty.

For any further problems, contact an authorized Electrolux service centre.

SAFETY PRECAUTIONS

This appliance can be used by children aged from 8 years and above and persons with reduced physical, sensory or mental capabilities or lack of experience and knowledge if they have been given supervision or instruction concerning use of the appliance in a safe way and understand the hazards involved.

Children shall not play with the appliance.

Cleaning and maintenance shall not be made by children without supervision.

WARNING: Turbo nozzles* have a rotating brush where parts can get entrapped. Please use them with caution and only on intended surfaces. Please turn the vacuum cleaner off before removing entrapped parts or cleaning the brush.

Batteries must be removed from the remote control in the handle* / LED lighted nozzle* before scraping the product**.

*Certain models only.

**Information on how to remove the battery in the fold-out part section 25 and 26.

Always disconnect the plug from the mains before cleaning or maintaining the appliance or when removing the battery. The battery is to be disposed of safely.

If the cord is damaged, it must be replaced only by an authorized Electrolux service centre in order to avoid a hazard.

PURED9 should only be used for normal vacuuming indoors and in a domestic environment. Make sure the vacuum cleaner is stored in a dry place.

All service or repairs must be carried out by an authorized Electrolux service centre.

Packaging material, e.g. plastic bags should not be accessible to children to avoid suffocation.

Never use the vacuum cleaner:

In wet areas.

Close to flammable gases, etc.

When the product shows visible signs of damage.

On sharp objects or fluids.

When the floor nozzle shows visible signs of a damages.

On hot or cold cinders, lighted cigarette butts, etc.

On fine dust, for instance from plaster, concrete, flour, hot or cold ashes.

Do not leave the vacuum cleaner in direct sunlight.

Avoid exposing the vacuum cleaner to strong heat or freezing temperatures.

Never use the vacuum cleaner without its filters.

Do not try to touch the brush roll while the cleaner is switched on and the brush roll is turning.

When the wheels are blocked.

Power cord precautions

Check the plug and cord regularly. Never use the vacuum cleaner if the plug or cord is damaged.

Damage to the vacuum cleaner's cord is not covered by the warranty.

Never pull or lift the vacuum cleaner by the cord.

Using the vacuum cleaner in the above circumstances may cause serious personal injury or damage to the product. Such injury or damage is not covered by the warranty or by Electrolux.

SERVICING AND WARRANTY

All service or repairs must be carried out by an authorized Electrolux service centre.

Damage to the vacuum cleaner's cord is not covered by the warranty.

Damage to the motor caused by; vacuuming liquid, immersing appliance in liquid or using appliance with a damaged hose and nozzle is not covered by the warranty.

Always use original s-bag dust bags suitable for this particular vacuum cleaner, see section 11. Damages caused to the cleaner by incorrect use of none-original dust bags is not covered by the warranty.

DISPOSAL

This symbol on the product indicates that this product contains a battery which shall not be disposed with normal household waste.

This symbol on the product or on its packaging indicates that the product may not be treated as household waste.

To recycle your product, please take it to an official collection point or to an Electrolux service center that can remove and recycle the battery and electric parts in a safe and professional way. Follow your country's rules for the separate collection of electrical products and rechargeable batteries.

Hereby, Electrolux Home Care and SDA, declares that the Vacuum Cleaner with radio equipment type HER2 and HER3 is in compliance with Directive 2014/53/EU.

FRANCAIS

Merci d'avoir choisi l'aspirateur Electrolux PURED9. Utilisez toujours les accessoires et les pièces de rechange Electrolux pour obtenir les performances optimales. Ce produit est conçu dans le respect de l'environnement. Tous les éléments en plastique sont marqués d'un symbole de recyclage.

AVANT DE COMMENCER

- Lisez attentivement ce manuel d'utilisation.
- Assurez-vous que toutes les pièces mentionnées sont présentes dans le carton.
- Prêtez tout particulièrement attention aux « Consignes de sécurité ».

DESCRIPTION DE L'ASPIRATEUR PURED9

- | | |
|--|---|
| A. Variateur (voir les différentes versions spécifiées ci-dessous : P Q R) | Q. Variateur électronique des modèles avec télécommande* |
| B. Grille du filtre de sortie d'air | R. Variateur électronique des modèles avec télécommande et fonction AUTO* |
| C. Filtre de sortie d'air | S. Poignée de flexible AeroPro classique* |
| D. Système parking | T. Poignée de flexible AeroPro ergonomique* |
| E. Câble d'alimentation | U. Poignée de flexible avec télécommande AeroPro* |
| F. Filtre moteur | V. Brosse FlowMotion* |
| G. Support de filtre moteur | W. Brosse FlowMotion LED (avec éclairage frontal)* |
| H. Sac à poussière s-bag® | X. Turbobrosse AeroPro Turbo* |
| I. Support du sac à poussière s-bag® | Y. Mini Turbobrosse AeroPro * |
| J. Couvercle du compartiment à poussière | Z. Brosse parquet ParkettoPro* |
| K. Accessoire AeroPro 3-en-1 | AA. Brosse extra plate AeroPro FlexProPlus* |
| L. Flexible AeroPro | AB. Suceur extra long flexible * |
| M. Poignée de flexible AeroPro (voir les différentes versions spécifiées ci-dessous : S ; T ; U) | |
| N. Tube télescopique AeroPro | |
| O. Clip de rangement pour le parking horizontal ou vertical | |
| P. Variateur rotatif* | |

* Les accessoires peuvent varier d'un modèle à l'autre

COMMENT UTILISER CET ASPIRATEUR

- 1 Pour accéder au compartiment du sac à poussière, tirez le bouton S-BAG. Vérifiez que le sac à poussière (s-bag) est en bien en placé.
- 2 Connectez le flexible au corps de l'appareil. Pour le retirer, pressez les boutons de verrouillage et tirez). Insérez le flexible dans la poignée jusqu'à ce que le bouton de verrouillage émette un clic. Pour ôter le flexible, appuyez sur le bouton de verrouillage et tirez).
- 3 Fixez le tube télescopique à la brosse. Fixez le tube télescopique à la poignée de flexible (pour le retirer, appuyez sur le bouton de verrouillage et tirez).
- 4 Réglez le tube télescopique en maintenant le verrouillage d'une main et en tirant la poignée de l'autre main

MISE EN MARCHÉ/ARRÊT DE L'ASPIRATEUR ET RÉGLAGE DE LA PUISSANCE

- 5 Tirez sur le câble d'alimentation et branchez la fiche sur une prise secteur. Appuyez sur le bouton Marche/Arrêt pour allumer ou éteindre l'appareil. Les témoins s'allument. Le témoin MIN/MAX s'allume de gauche à droite et de droite à gauche (modèles avec fonctions automatiques).* Les modèles avec télécommande peuvent également être mis en marche et éteints à l'aide du bouton Marche/Arrêt de la poignée.*
- 6 Réglage de la puissance (modèles à commande manuelle) : tournez le bouton rotatif de l'aspirateur ou servez-vous du réglage de débit d'air sur la poignée.*
- 7 Réglage de la puissance (modèles avec télécommande) : appuyez sur le bouton +/- sur la poignée de flexible. Les témoins MIN/MAX et les symboles de l'afficheur indiquent le niveau de puissance.*
- 8 Réglage de la puissance (modèles avec télécommande et fonction AUTO) : l'aspirateur démarre en mode AUTO (régulation automatique de la puissance). Le témoin AUTO de l'afficheur s'allume et le témoin MIN/MAX clignote. Pour régler manuellement la puissance, appuyez sur le bouton +/- de la poignée de flexible. Appuyez sur le bouton AUTO pour revenir au fonctionnement automatique.*
- 9 Appuyez sur la pédale enrouleur de câble pour ranger le câble d'alimentation.

POSITIONS DE RANGEMENT

- 10 Utilisez la position parking sur le côté (A) ou au-dessous (C) pour porter et ranger l'aspirateur. À l'arrière (B) quand vous faites une pause (prenez soin de votre dos).

REMPLACEMENT DU SAC À POUSSIÈRE, S-BAG®

- 11 Remplacez le sac à poussière s-bag quand :

- **Modèles P* avec variateur rotatif** : l'indicateur de remplissage de sac s-bag s'allume en rouge.

- **Modèles Q* avec télécommande** : le symbole S-BAG s'allume en rouge.

- **Modèles R* avec télécommande et fonctions AUTO** : le témoin S-BAG s'allume en rouge (vert : le sac est utilisable, jaune : le sac devra être remplacé prochainement).

Remarque : remplacez systématiquement le sac à poussière s-bag si l'indicateur de remplissage de sac ou le témoin s-bag est allumé ou est de couleur rouge, même si le sac n'est pas plein (il peut être colmaté) et après avoir utilisé une poudre de nettoyage pour moquettes.

Pour obtenir les meilleures performances, utilisez le sac Ultra Long Performance qui a été spécialement conçu pour l'aspirateur PureD9. Néanmoins, il est possible d'utiliser des sacs s-bag synthétiques compatibles avec cet aspirateur. Ne jamais utiliser de sacs à poussière en papier dans cet aspirateur! www.s-bag.com

- 12 Pour accéder au compartiment du sac à poussière, tirez sur le bouton S-BAG. La poignée du support de s-bag se soulève. Tirez la poignée pour extraire le s-bag avec le support. N'appuyez pas sur le bouton de libération.

- 13 Tenez le s-bag avec le support au-dessus d'une poubelle. Appuyez sur le bouton pour libérer le sac à poussière. Introduisez un s-bag neuf dans le support en engageant la collerette en plastique dans le support.

- 14 Engagez le s-bag avec le support en le poussant droit sans ses guides. Assurez-vous que le s-bag n'est pas bloqué sous le support. Fermez le couvercle. Si le s-bag n'est pas convenablement positionné ou s'il est manquant, il est impossible de fermer le couvercle. Ne jamais forcer pour le fermer

Remarque : lorsque vous démarrez l'aspirateur après remplacement du s-bag, 10 secondes s'écoulent avant que le témoin S-BAG ne s'éteigne (modèles P* avec variateur rotatif et modèles Q* avec télécommande) ou devienne vert (modèles R* avec télécommande et fonction AUTO).

REMPLACEMENT DES FILTRES

- 15 Remplacez ou nettoyez** le filtre (**filtre lavable uniquement) quand :
- **Modèles P* avec variateur rotatif** : vous avez changé le sac à poussière s-bag 5 fois.

- **Modèles Q* avec télécommande** : le symbole FILTER s'allume en rouge.

- **Modèles R* avec télécommande et fonctions AUTO** : le témoin du filtre s'allume en rouge. Le filtre est utilisable si le témoin est vert. Le témoin s'allume brièvement quand vous démarrez l'aspirateur.

- 16 Appuyez sur le bouton FILTER pour ouvrir la grille du filtre. Utilisez toujours des filtres d'origine. Retirez le filtre et vérifiez le type de filtre en vous référant à la couleur du cadre. De couleur verte, le filtre doit être remplacé par un filtre neuf. De couleur bleue, le filtre peut être nettoyé**. Rincez l'intérieur (côté sale) à l'eau tiède du robinet. Tapotez le cadre du filtre pour éliminer l'eau superflue. Répétez cette opération quatre fois. (**filtre lavable uniquement)

Remarque : n'utilisez pas de produit de nettoyage. Évitez de toucher la surface du filtre. Laissez le filtre sécher complètement (minimum 24 h à température ambiante) avant de le remettre en place ! Remplacer le filtre lavable au moins une fois par an, ou dès lors qu'il est sale ou endommagé. Ne retirez pas la mousse en L placée sous le filtre.

- 17 Une fois le filtre remplacé, refermez la grille du filtre en appuyant dessus jusqu'à entendre un clic. Si la grille du filtre ne tient pas, recommencez en plaçant les charnières du bas en premier, puis appuyez sur la grille pour la refermer jusqu'à entendre un clic.

Remarque : lorsque vous démarrez l'aspirateur après remplacement du filtre, 10 secondes s'écoulent avant que le témoin FILTER devienne vert (modèles avec télécommande et fonctions AUTO) ou s'éteigne (modèles avec télécommande).*

- 18 Remplacez le filtre moteur si celui-ci est sale ou lorsque le sac à poussière s-bag a été remplacé 5 fois. Poussez la grille du filtre vers le bas et retirez-le filtre. Remplacez le filtre et rabattez la grille.

UTILISATION DE L'ASPIRATEUR AVEC LA BROSSE (V*, W*)

- 19 Modifiez le réglage de la brosse au moyen de la pédale. L'icône illustre le type de sols conseillé.

- 20 Brosse FlowMotion LED* : déplacez la brosse vers l'avant. L'éclairage frontal s'allume automatiquement au bout de quelques secondes. Si la brosse n'est pas utilisée, l'éclairage s'éteint automatiquement quelques secondes plus tard.

NETTOYAGE DE LA BROSSE (V*, W**)

- 21 Séparez la brosse et le tube. Nettoyez à l'aide de la poignée du flexible.

NETTOYAGE DE LA TURBOBROSSE (X*)

- 22 Séparez la turbobrosse et le tube et retirez les fils emmêlés en les coupant avec des ciseaux. Utilisez la poignée de flexible pour nettoyer la turbobrosse.*

ACCESSOIRE 3-EN-1

- 23 Tirez sur la languette en textile pour sortir l'accessoire 3-en-1. Cet accessoire a 3 fonctions. Voir les illustrations à la page suivante.

- 24 Après utilisation, remettez l'accessoire en place.

REPLACEMENT DES PILES*





- 1 Brosse avec éclairage frontal* : remplacez les piles quand l'éclairage frontal commence à clignoter rapidement. Utilisez des piles 2 AA.
- 2 Poignée avec télécommande* : remplacer la pile quand le témoin rouge s'allume et que la télécommande ne réagit pas lorsque l'on appuie sur un bouton. Utilisez uniquement une pile LITHIUM CR1632.

Remarque : retirez les piles de l'appareil avant de mettre celui-ci au rebut. Respectez la réglementation nationale concernant la collecte de piles et des produits électriques

Profitez d'une belle expérience de nettoyage avec PURED9 !

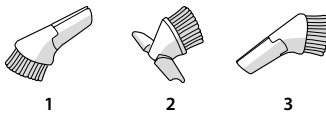
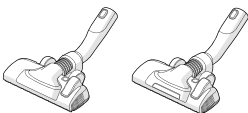
Electrolux se réserve le droit de modifier les produits, les informations et les caractéristiques techniques, sans préavis.

ASTUCES POUR UN RESULTAT IMPECCABLE

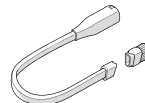
BROSSE/ACCESSOIRE	À UTILISER POUR :	BROSSE/ACCESSOIRE	À UTILISER POUR :
K. Accessoire 3 en 1* 	3 accessoires en 1 : 1. Brosse meubles pour aspirer les surfaces dures (meubles, bibliothèques, plinthes, etc.). 2. Petit suceur pour aspirer les textiles (rideaux, canapés, etc.). 3. Suceur long pour aspirer les espaces étroits (arrière des radiateurs, etc.).	V. Brosse FlowMotion* W. Brosse FlowMotion LED (avec éclairage frontal)* 	Brosse : - Pour tous les types de sols, garantit les meilleurs résultats sur les moquettes et les sols durs. - Modifiez le réglage de la brosse au moyen de la pédale. L'icône illustrera le type de sols conseillé. - L'éclairage frontal permet de voir les poussières et les saletés dans les endroits sombres (sous un meuble, etc...). Brosse <i>FlowMotion LED</i> uniquement
X. Turbobrosse* 	Brosse pour moquette : - Brosse et aspire en même temps (convient parfaitement pour aspirer les poils d'animaux, fils, etc.). - La brosse rotative est entraînée par le flux d'air de l'aspirateur. - Cet accessoire ne convient pas pour les moquettes à poils longs, les tapis antidérapants tels que les paillasons ou les tapis résistants à l'eau. Pour aspirer ce type de surfaces, utilisez plutôt la brosse.	Y. Mini turbobrosse* 	Pour les textiles d'ameublement : - Brosse et aspire en même temps (convient parfaitement pour aspirer les poils d'animaux, fils, etc.). - Pour le mobilier textile, les sièges d'automobile, les matelas, etc. - La brosse rotative est entraînée par le flux d'air de l'aspirateur. - Ne convient pas pour les moquettes à poils longs qui peuvent se loger dans la brosse rotative.
Z. ParkettoPro nozzle* 	Brosse pour sols durs : - Pour le nettoyage simple d'un sol dur (parquet, sol en bois, carrelage, etc.). - Idéale pour l'aspiration des parquets.	AA. FlexProPlus nozzle* 	Brosse pour sols durs : - Pour atteindre les endroits difficiles d'accès. Idéale pour aspirer sous les meubles, dans les coins... - Peut facilement s'orienter à 80 degrés pour un accès direct aux emplacements exigus.
AB. Long crevice nozzle* 	Suceur extra long : - Pour les zones difficiles à atteindre (dessus des meubles, etc.). - Pour les endroits étroits (derrière les radiateurs, sous les sièges d'automobile, etc.).		

Modèles à régulation manuelle de la puissance
 - Respectez les graphismes sur l'aspirateur pour obtenir les performances optimales.

Les modèles avec fonctions AUTO règlent automatiquement la puissance d'aspiration
 Pour donner des performances optimales et le meilleur confort sur toutes les surfaces. Pour la régulation manuelle, respectez les graphismes pour obtenir les performances optimales

EN CAS D'ANOMALIE DE FONCTIONNEMENT

PROBLÈME	SOLUTION
L'aspirateur ne démarre pas	<ul style="list-style-type: none"> Assurez-vous que le câble d'alimentation est branché sur le secteur. Vérifiez que la fiche et le câble ne sont pas endommagés. Vérifiez qu'aucun fusible n'a sauté. Assurez-vous que le témoin de la pile de la télécommande de la poignée fonctionne (certains modèles uniquement).
Le témoin lumineux du sac à poussière s-bag® est allumé	<ul style="list-style-type: none"> Vérifiez que le sac à poussière s-bag® ne soit pas plein ou colmaté. Si vous avez déjà remplacé le sac à poussière s-bag®, changez le filtre moteur.
Le témoin du filtre est allumé (uniquement sur certains modèles)	Remplacez le filtre de sortie d'air ou lavez-le si celui-ci est lavable
L'aspirateur s'arrête	L'aspirateur a peut-être surchauffé : débranchez-le du secteur ; assurez-vous que la brosse, le tube, le flexible ou les filtres ne sont pas obstrués. Attendez 30 minutes que l'aspirateur refroidisse avant de le rebrancher. Si l'aspirateur ne fonctionne toujours pas, consultez le service après-vente agréé Electrolux.
Réduction de la capacité d'aspiration	<ul style="list-style-type: none"> Vérifiez que le sac à poussière s-bag n'est pas plein ou colmaté. Assurez-vous que le filtre moteur n'est pas colmaté et ne doit pas être changé. Assurez-vous que la brosse n'est pas obstruée et ne doit pas être nettoyée. Assurez-vous que le flexible n'est pas obstrué en le comprimant légèrement. Cependant, soyez vigilants en cas d'obstruction causée par du verre ou des aiguilles coincés à l'intérieur du flexible. Note : la garantie ne couvre pas les dommages du flexible causés lors de son nettoyage.
De l'eau a été aspirée à l'intérieur de l'aspirateur	Il sera nécessaire de faire remplacer le moteur par un centre de service après-vente Electrolux agréé. Les dommages subis par le moteur du fait de la pénétration d'eau ne sont pas couverts par la garantie.
Pour tout autre problème, consultez un centre de service après-vente Electrolux agréé.	

CONSIGNES DE SÉCURITÉ

Cet appareil peut être utilisé par des enfants de plus de 8 ans ainsi que des personnes dont les capacités physiques, sensorielles et mentales sont réduites ou dont les connaissances et l'expérience sont insuffisantes, à condition d'être surveillées ou d'avoir reçu des instructions concernant l'utilisation sécurisée de l'appareil et de comprendre les risques encourus.

Les enfants ne doivent pas jouer avec l'appareil.

Le nettoyage et l'entretien ne doivent pas être effectués par des enfants sans surveillance.

AVERTISSEMENT : les turbobrosses* sont dotées d'une brosse rotative dans laquelle des objets peuvent se coincer. Veuillez les utiliser avec précaution et uniquement sur des surfaces adaptées. Éteignez l'aspirateur avant de retirer les objets coincés ou de nettoyer la brosse.

Les piles doivent être retirées de la télécommande dans la poignée* ou de l'éclairage LED avant la mise au rebut de l'appareil**.

*Les accessoires peuvent varier d'un modèle à l'autre.

**Les paragraphes 25 et 26 indiquent comment retirer les piles.

Avant de nettoyer ou d'entretenir votre appareil et avant de retirer les piles, pensez à toujours débrancher la fiche de la prise. Les piles doivent être mises au rebut en toute sécurité, dans les containers prévus à cet effet.

Si le câble d'alimentation est endommagé, il ne doit être remplacé que par un service après-vente agréé Electrolux afin d'éviter tout danger.

PURED9 est exclusivement destiné à un usage domestique et ne doit être utilisé qu'à l'intérieur. Veillez à ranger l'aspirateur dans un endroit sec. Toutes les opérations de maintenance et de réparation doivent être effectuées par un service après-vente Electrolux agréé. Tenez les emballages, notamment les sacs en plastique, hors de portée des enfants afin d'éviter tout risque d'étouffement.

Never use the vacuum cleaner:

Dans un environnement humide.

À proximité de gaz inflammables, etc.

Lorsque le corps de l'aspirateur est visiblement endommagé.

Sur des objets tranchants ou des liquides.

Si la brosse pour sols est visiblement endommagée.

Sur des cendres chaudes ou froides, des mégots de cigarettes incandescentes, etc.

Sur des particules de poussière fines provenant par exemple de plâtre, de béton, de farine ou de cendres chaudes ou froides.

Ne laissez jamais l'aspirateur en plein soleil.

Évitez d'exposer l'aspirateur à une forte chaleur ou à un froid intense.

N'utilisez jamais l'aspirateur sans ses filtres.

Ne touchez pas à la brosse rotative quand l'aspirateur est en fonctionnement et que la brosse rotative tourne.

Si les roulettes sont bloquées.

Précautions concernant le câble d'alimentation

Vérifiez régulièrement la fiche et le câble d'alimentation. N'utilisez jamais l'aspirateur si le câble d'alimentation ou la fiche sont endommagés. Les dommages du câble d'alimentation ne sont pas couverts par la garantie.

Ne tirez et ne soulevez jamais l'aspirateur par le câble d'alimentation.

L'utilisation de l'aspirateur dans les circonstances décrites ci-dessus peut sérieusement endommager l'appareil ou provoquer de graves accidents corporels. De tels dommages ou accidents ne sont pas couverts par la garantie ni par Electrolux.

ENTRETIEN ET GARANTIE

Toutes les opérations de maintenance et de réparation doivent être effectuées par un Centre Service Après-vente Electrolux agréé.

Les dommages du câble d'alimentation ne sont pas couverts par la garantie. Les dommages au moteur causés par l'aspiration de liquide,

l'immersion de l'appareil dans un liquide ou l'utilisation de l'appareil avec un flexible ou une brosse abîmés ne sont pas couverts par la garantie.

Utilisez des sacs à poussière d'origine adaptés à cet aspirateur. Reportez-vous au paragraphe 11. Les dommages causés à l'aspirateur par l'utilisation de sacs à poussière autres que les sacs d'origine ne sont pas couverts par la garantie.

MISE AU REBUT

Ce symbole sur le produit indique qu'il contient une pile qui ne doit pas être mise au rebut avec les déchets ménagers.

Ce symbole sur le produit ou sur son emballage indique que le produit ne doit pas être traité comme un déchet ménager.

Pour recycler ce produit, déposez-le dans un point de collecte officiel ou rapportez-le au service après-vente Electrolux qui pourra retirer et recycler la pile et les composants électriques de façon sûre et professionnelle. Respectez les réglementations de votre pays concernant la collecte séparée des produits électriques et des piles rechargeables.

Electrolux Home Care and SDA déclare par la présente que l'aspirateur pourvu d'un équipement radio de type HER2 et HER3 est conforme à la Directive 2014/53/UE.

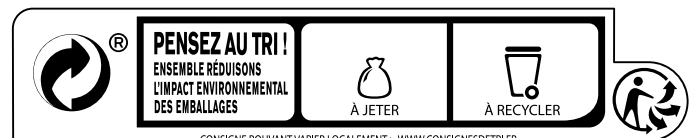

CONSIGNE POUVANT VARIER LOCALEMENT > WWW.CONSIGNESDETRE.FR

الذي تم تطويره بشكل خاص من أجل المكنسة الكهربائية، كما يمكن استخدام الأكياس الاصطناعية الأخرى، واحرص على عدم استخدام أكياس الغبار الورقية!
www.s-bag.com

- 12 اسحب زر الكيس لفتح حجرة الغبار، وسوف يرتفع مقبض حامل الكيس لأعلى، واسحب المقبض لإزالة الكيس مع الحامل، ولا تضغطي على زر التحرير.
- 13 أمسكي الكيس مع وضع الحامل أعلى سلة الغبار، واضغطي على الزر لتحريره، ثم أدخلي كيساً جديداً إلى الحامل بإدخال الكرتون في الجزء الخلفي من الحامل.
- 14 أدخل الكيس مع الحامل عن طريق دفعه لأسفل مباشرة في مساراته، وتأكد من عدم انحسار الكيس أسفل الحامل، ثم أغلقي الغطاء، وإذا لم يتم وضع الكيس بشكل سليم أو كان مفقوداً فلن يتم إغلاق الغطاء.
- ملاحظة: عندما بدء تشغيل المكنسة الكهربائية بعد استبدال الكيس، فسوف تستغرق 10 ثواني قبل إيقاف تشغيل مؤشر الكيس (طرازات P* المزودة بمقبض دوار وطرازات Q* المزودة بجهاز التحكم عن بُعد) أو يضيء باللون الأخضر (طرازات R* المزودة بجهاز التحكم عن بُعد و AUTO).

استبدال الفلاتر

- 15 استبدلي/نظفي ** الفلتر (**الفلتر القابل للغسل فقط) عند:
- تغيير خمسة أكياس غبار في طرازات P* المزودة بمقبض دوار
- إضاءة رمز FILTER (الفلتر) باللون الأحمر في طرازات Q* المزودة بجهاز تحكم عن بُعد:
- إضاءة مؤشر الفلتر باللون الأحمر في طرازات R* المزودة بجهاز تحكم عن بُعد و AUTO. يشير الضوء الأخضر إلى أن الفلتر سليم. يضيء لفترة وجيزة عند بدء تشغيل المكنسة الكهربائية.

16 اسحب زر FILTER لفتح غطاء الفلتر، واستخدمي فلتر S الأصلي، وقومي بإزالة الفلتر وتحقق من المرجع على الإطار لتحديد النوع. استبدليه بفلتر جديد أو نظفه**. اشطفي الجزء الداخلي (الجزء المتسخ) بماء فاتر من الصنبور. اضغطي على إطار الفلتر لإزالة الماء. كرري العملية 4 مرات. (**الفلتر القابل للغسل فقط)
ملاحظة: لا تستخدم العوامل المنظفة. تجنب لمس سطح الفلتر. اتركي الفلتر لييجف تماماً (بعد أدنى 24 ساعة في درجة حرارة الغرفة) قبل تركيبه مرة أخرى! قومي بتغيير الفلتر القابل للغسل مرة واحدة على الأقل في العام أو عندما يكون متسخاً للغاية أو تالف. لا تقومي بإزالة الرغوة بشكل حرف L أسفل الفلتر.

17 بعد استبدال الفلتر، أغلقي غطاء الفلتر إلى أن يستقر في مكانه. إذا انفصل غطاء الفلتر، قومي بوضع المفصلات في الأسفل وادفع غطاء الفلتر إلى أن يستقر في مكانه. ملاحظة: عند بدء تشغيل المكنسة الكهربائية بعد إزالة الفلتر، فسوف تستغرق 10 ثواني قبل أن يضيء مؤشر FILTER باللون الأخضر (الطرازات المزودة بوحدة تحكم على بُعد ووظيفة AUTO) أو قبل أن يتم إيقاف تشغيله (الطرازات المزودة بوحدة تحكم على بُعد).

18 استبدلي فلتر المحرك عند اتساخه أو بعد استبدال خمسة أكياس غبار. ادفعي حامل الفلتر للأسفل واسحبته للخارج. استبدلي الفلتر وأغلقي الغطاء.

المكنسة الكهربائية المزودة بفوهة عامة (V*, W*)

19 قومي بتغيير إعداد الفوهة باستخدام الدواسة. يوضح الرمز نوع الأرضية الموصى به.

20 فوهة FlowMotion LED*: قومي بتحريك الفوهة للأمام. يضيء الضوء الأمامي تلقائياً بعد ثواني قليلة. في حالة عدم استخدام الفوهة، يتم إيقاف تشغيل الضوء تلقائياً بعد ثواني قليلة.

تنظيف الفوهة العامة (V*, W*)

21 افصلي الفوهة من الأنبوب. قومي بتنظيف مقبض الخرطوم.

تنظيف فوهة التربو (X*)

22 افصلي الفوهة من الأنبوب وقومي بإزالة الخبوط المتشابكة وما إلى ذلك من خلال قصها بعيداً باستخدام المقص. استخدم مقبض الخرطوم لتنظيف الفوهة.*

الأداة الملحقة 3 في 1

23 اسحب عروة المنسوجات لاستخدام أداة 3 في 1. تشمل الأداة على 3 وظائف، انظري الصور في الصفحة التالية.

24 بعد الاستخدام، ضعها مرة أخرى في مكانها.

تغيير البطاريات*

25 الفوهة المزودة بالأضواء الأمامية*: قومي بتغيير البطاريات عندما تبدأ الأضواء الأمامية في الوميض سريعاً. استخدم 2 بطارية AA.

26 المقبض المزود بوحدة تحكم عن بُعد*: قومي بتغيير البطارية عندما يتحول مؤشر الضوء إلى اللون الأحمر أو عندما لا يستجيب عند الضغط على أي زر. لا تستخدم سوى بطاريات من نوع LITHIUM CR1632.
ملاحظة: قومي بإزالة البطاريات من المنتج قبل التخلص منه. اتبعي قواعد بلدك لجميع البطاريات والمنتجات الكهربائية.

استمعي بتجربة تنظيف رائعة مع PURED9!

تحتفظ شركة Electrolux بحقها في تغيير المنتجات والمعلومات والمواصفات دون إشعار.

شكراً لاختيارك المكنسة الكهربائية PURED9. استخدم الملحقات وقطع الغبار الأصلية للحصول على أفضل النتائج. تم تصميم هذا المنتج مع مراعاة الظروف البيئية. يمكن إعادة التدوير جميع الأجزاء البلاستيكية.

قبل البدء

اقرأ هذا الدليل بعناية.
تحقق من وجود كافة الأجزاء التي تم وصفها.
احرصي على اتباع احتياطات السلامة جيداً!

وصف المكنسة الكهربائية PURED9

- A. شاشة عرض (انظر الإصدارات لاحقاً)
B. غطاء فلتر العادم
C. فلتر العادم
D. فتحات الوقوف
E. سلك الطاقة
F. فلتر المحرك
G. حامل فلتر المحرك
H. S-bag®
I. حامل S-bag®
J. غطاء حجرة الغبار
K. أداة 3in1 AeroPro
L. خرطوم AeroPro
M. مقبض AeroPro (انظر الإصدارات لاحقاً)
N. الأنبوب التلسكوبي AeroPro
O. مشبك تثبيت
P. شاشة العرض للطرازات التي تشمل على التحكم اليدوي في المقبض المحوري*
Q. شاشة العرض للطرازات التي تشمل على التحكم عن بُعد*
R. شاشة العرض للطرازات التي تشمل على التحكم عن بُعد ووظيفة AUTO*
S. مقبض AeroPro Classic*
T. مقبض AeroPro Ergo*
U. مقبض Remote Control* AeroPro
V. فوهة FlowMotion*
W. فوهة FlowMotion LED (المزودة بالأضواء الأمامية)*
X. فوهة AeroPro Turbo*
Y. فوهة AeroPro Mini Turbo*
Z. فوهة ParkettoPro*
AA. فوهة AeroPro FlexProPlus*
BA. فوهة AeroPro شقوق
* في طرازات معينة فقط

كيفية استخدام المكنسة الكهربائية

- 1 افتحي غطاء حجرة الغبار عن طريق سحب زر S-bag®، وتأكد من أن كيس الغبار (S-bag®) في مكانه.
2 قومي بتركيب الخرطوم في المكنسة الكهربائية (لنزعها، اضغطي على أزرار القفل واسحبها). أدخل الخرطوم في مقبض الخرطوم إلى أن يستقر زر القفل في مكانه (لتحريره، اضغطي على زر القفل واسحبها).
3 قومي بتوصيل الأنبوب التلسكوبي بالفوهة، وأيضاً قومي بتوصيل الأنبوب التلسكوبي بمقبض الخرطوم (لنزعها، اضغطي على زر القفل واسحبها).
4 اضبطي الأنبوب التلسكوبي بحمل القفل بيد واحدة وسحب المقبض باليد الأخرى.

تشغيل/إيقاف المكنسة الكهربائية وضبط قوة الشفط

- 5 اسحب سلك الطاقة وقومي بتوصيله بمصدر الطاقة الرئيسي، واضغطي على زر On/Off (تشغيل/إيقاف تشغيل) لتشغيل/إيقاف تشغيل المكنسة، وعليه ستضيء مصابيح المؤشر، يضيء مؤشر MIN/MAX (الحد الأدنى/الحد الأقصى) من اليسار إلى اليمين والخلف (طرازات العمل التلقائي)* يمكن كذلك تشغيل الطرازات التي تحتوي على جهاز للتحكم على بُعد باستخدام الزر ON/OFF (تشغيل/إيقاف تشغيل) الموجود على المقبض.*
6 ضبط قوة الشفط (طرازات التحكم اليدوي): أدبيري مقبض المكنسة الدوار أو استخدم صمام الهواء الموجود على المقبض.*
7 ضبط قوة الشفط (طرازات التحكم عن بُعد): اضغطي على الزر +/- على المقبض. سوف تُظهر مؤشرات MIN/MAX (الحد الأدنى/الحد الأقصى) والرموز على شاشة العرض مستوى الطاقة.*
8 ضبط قوة الشفط (طرازات التحكم عن بُعد مع الوضع AUTO): يتم بدء تشغيل المكنسة في الوضع AUTO (التلقائي) (تنظيم الطاقة التلقائي). يضيء مؤشر AUTO (تلقائي) على شاشة العرض وينبض مؤشر MIN/MAX (الحد الأدنى/الحد الأقصى). لتنظيم الطاقة يدوياً، اضغطي على زر +/- على المقبض. اضغطي على زر AUTO (تلقائي) للرجوع إلى التشغيل التلقائي.*
9 بعد التنظيف، اضغطي على زر REWIND (الإرجاع) لإرجاع سلك الطاقة.

مواضع الوقوف

10 استخدم موضع الوقوف الموجود عند الجانب (أ) أو في الأسفل (ج) لنقل المكنسة الكهربائية وتخزينها، في الجزء الخلفي (ب) عند التوقف المؤقت (لراحة ظهرك).

استبدال كيس الغبار، S-BAG®

- 11 استبدلي كيس الغبار عندما
- يضيء مؤشر الكيس باللون الأحمر في طرازات P* المزودة بمقبض دوار
- يضيء رمز كيس الغبار باللون الأحمر في طرازات Q* المزودة بجهاز تحكم عن بُعد.
- يضيء مؤشر الكيس باللون الأحمر (ضوء أخضر: الكيس سليم. ضوء أصفر: استبدال الكيس في أقرب وقت) في طرازات R* المزودة بجهاز تحكم عن بُعد و AUTO
ملاحظة: قومي دائماً بتغيير كيس الغبار عندما يكون مؤشر الكيس مضاءً أو ينبعث منه ضوء أحمر حتى في حالة عدم امتلاء S-bag® (قد يكون مسدوداً) وبعد استخدام مسحوق تنظيف السجاد، ولأفضل أداء، استخدم كيس Ultra Long Performance

تستخدم من أجل	الفوهة/الملحقات	تستخدم من أجل	الفوهة/الملحقات
تستخدم من أجل فوهة عامة: - تنظيف جميع أنواع الأرضيات، وتوفير أفضل التقاط للغبار من على كل من السجاد والأرضيات الصلبة. - تغيير إعداد الفوهة باستخدام الدواسة. يوضح الرمز نوع الأرضية الموصى به. -يستخدم الضوء الأمامي في الكشف عن الغبار والأوساخ في المساحات المظلمة (تحت الأثاث على سبيل المثال). FlowMotion LED فقط	V. فوهة FlowMotion* W. فوهة FlowMotion LED* (المزودة بالأضواء الأمامية) 	3 أدوات في 1: 1. إزالة الغبار من على الأسطح الصلبة (أرفف الكتب، حواف الحائط، وما إلى ذلك). 2. تنظيف المنسوجات (الستائر، مواد التنجيد وما إلى ذلك). 3. تنظيف الشقوق في المساحات الضيقة (خلف المبرد وما إلى ذلك).	K. الأداة الملحقة 3 في 1*  1 2 3
فوهة مواد التنجيد: - تنظف بالفرشاة وتكنس بالمكنسة الكهربائية في نفس الوقت (أفضل التقاط للشعر والألياف وما إلى ذلك). - اللاتئات المبطن، ومقاعد السيارات والمراتب وما إلى ذلك. - تعمل بكرة الفرشاة بتدفق الهواء من المكنسة الكهربائية. - غير مناسبة للسجاد ذات الوبر العميق والأهداب المقاومة للانزلاق مثل ممسحة الأرجل والسجادات المقاومة للماء. استخدم الفوهة العامة بدلاً منها.	Y. فوهة تيريو الصغيرة* 	الفوهة المخصصة للسجاد: - تنظف بالفرشاة وتكنس بالمكنسة الكهربائية في نفس الوقت (أفضل التقاط للشعر والألياف وما إلى ذلك). - تعمل بكرة الفرشاة بتدفق الهواء من المكنسة الكهربائية. - غير مناسبة للسجاد ذات الوبر العميق والأهداب المقاومة للانزلاق مثل ممسحة الأرجل والسجادات المقاومة للماء. استخدم الفوهة العامة بدلاً منها.	X. فوهة تيريو* 
فوهة للأرضيات الصلبة: - الوصول إلى أسفل/بين الأثاث والزوايا والحواسر أخرى. - تستطيع الدوران بسهولة 180 درجة للوصول المباشر إلى المساحات الضيقة.	AA. فوهة FlexProPlus* 	فوهة للأرضية الصلبة: - تنظيف الأرضيات الصلبة (الباركيه، الأرضيات الخشبية، البلاط، وما إلى ذلك). - أفضل أداة لالتقاط الغبار من الأرضيات الصلبة المشقوقة.	Z. فوهة ParkettoPro* 
		أداة طويلة للغاية: - تُستخدم في تنظيف المساحات التي يصعب الوصول إليها (أعلى الأرفف وما إلى ذلك). - تُستخدم في تنظيف المساحات الضيقة (خلف المبرد، أسفل مقعد السيارة، وما إلى ذلك).	AB. فوهة الشقوق الطويلة* 

الطرازات المزودة بوظيفة AUTO من أجل الضبط التلقائي لقوة الشفط للحصول على أداء التنظيف الأمثل والراحة على جميع الأسطح. للتنظيم اليدوي، اتبعي الرسومات للحصول على الأداء الأمثل.	الطرازات التي تشتمل على تنظيم الطاقة يدوياً - اتبعي الرسومات الموجودة على أداة التنظيف للتمتع بالأداء الأمثل.
--	---

استكشاف الأخطاء وإصلاحها

المشكلة	الحل
يتعذر بدء تشغيل المكنسة الكهربائية	<ul style="list-style-type: none"> تحقق من أن سلك الطاقة متصلاً بمقبس الطاقة. تحقق من عدم تلف المآخذ وسلك الطاقة. تحقق من عدم وجود مصهر معطل. تحقق من استجابة ضوء مؤشر البطارية في مقبض التحكم عن بُعد (في بعض الطرازات فقط).
مصباح مؤشر S-bag® مضاء	<ul style="list-style-type: none"> تحقق مما إذا كان كيس S-bag® ممتلئاً أو مسدوداً. إذا كنت قد قمت بالفعل بتغيير كيس S-bag®، فقمي بتغيير فلتر المحرك. قومي بتغيير فلتر العادم أو غسله (إذا كان قابلاً للغسل).
مصباح مؤشر الفلتر مضاء (في طرازات معينة فقط)	قد تكون المكنسة تعرضت للسخونة الزائدة: افصلها من مأخذ الطاقة؛ تحقق مما إذا كانت الفوهة أو الأنبوب أو الخرطوم أو الفلاتر مسدودة. اتركي المكنسة الكهربائية تبرد 30 دقيقة قبل توصيلها بالطاقة مرة أخرى. إذا كانت المكنسة الكهربائية ما زالت لا تعمل، فاتصلي بأحد مراكز خدمة Electrolux المعتمدة.
انخفاض قدرة الشفط عن القدرة العادية	<ul style="list-style-type: none"> تحقق مما إذا كان كيس الغبار ممتلئاً أو مسدوداً. تحقق مما إذا كان فلتر المحرك مسدوداً ويحتاج إلى تغيير. تحقق مما إذا كانت الفوهة مسدودة وتحتاج إلى تنظيف. تحقق مما إذا كان الخرطوم مسدوداً بالضغط عليه برفق. لكن، كوني حذرة في حالة الانسداد الناتج عن الزجاج أو الإبر التي تم التقاطها بداخل الخرطوم. ملاحظة: لا يغطي الضمان أي تلف في الخرطوم ناتج عن تنظيفه.
تم شفط الماء بداخل المكنسة الكهربائية	من الضروري استبدال المحرك من أحد مراكز خدمة Electrolux المعتمدة. لا يغطي الضمان تلف المحرك الناتج عن تغلغ الماء ووصوله إليه.
إذا كانت لديك أية مشكلات أخرى، فاتصلي بأحد مراكز خدمة Electrolux المعتمدة.	

يمكن استخدام هذا الجهاز من قبل الأطفال الذين تتراوح أعمارهم بين 8 سنوات فما فوق والأشخاص الذين يعانون من ضعف القدرات البدنية أو الحسية أو العقلية أو تعوزهم الخبرة أو المعرفة شريطة توفر الإشراف والتوجيه لهم فيما يتعلق باستخدام الجهاز بطريقة آمنة وفهم المخاطر ذات الصلة.

لا يجوز أن يعيثر الأطفال بالجهاز.

لا يجوز أن يقوم الأطفال بتنظيف أو صيانة الجهاز دون رقابة.

تحذير: تحتوي فوهة التيربو* على فرشاة دوارة حيث يمكن أن تعلق بها الأجزاء، لذا يرجى استخدامها بحذر و فقط فوق الأسطح المخصصة لها. كما يرجى إيقاف تشغيل المكبسة الكهربائية قبل إزالة الأجزاء المحشورة أو تنظيف الفرشاة.

يجب إخراج البطاريات من وحدة التحكم عن بُعد في المقبض* / الفوهة المضءة بـ LED* قبل التخلص من المنتج**. *في طرازات معينة فقط.

**المعلومات الخاصة بكيفية إخراج البطارية متوفرة في القسم 25 و26 من الكتيب.

قومي دائماً بفصل المأخذ من مصدر الطاقة الرئيسي قبل تنظيف الجهاز أو صيانتها أو عند إخراج البطارية. كما يجب التخلص من البطاريات بصورة آمنة.

في حالة تلف سلك الطاقة، يجب استبداله من قبل مركز خدمة Electrolux المعتمد لتفادي التعرض للخطر.

التخلص من الجهاز

تشير تلك العلامة الموجودة على هذا المنتج إلى احتوائه على بطارية يحظر التخلص منها في النفايات المنزلية العادية. يشير الرمز الموجود على المنتج أو على عبوته إلى عدم إمكانية التخلص من هذا المنتج كنفاية منزلية. لإعادة تدوير المنتج، يرجى نقله إلى نقطة تجميع رسمية أو إلى مركز خدمة Electrolux يمكنها إزالة البطارية والأجزاء الكهربائية وإعادة تدويرهم بطريقة آمنة ومهنية. احرص على اتباع قواعد بلدك الخاصة بالتجميع المنفصل للمنتجات الكهربائية والبطاريات القابلة للشحن.

تقر شركة Electrolux Home Care and SDA بموجب هذه الوثيقة أن المكبسة الكهربائية المزودة بالأجهزة اللاسلكية من نوعي HER2 وHER3 متوافقة مع معايير الاتحاد الأوروبي 53/2014

يجب استخدام PURED9 فقط لأغراض التنظيف الداخلي المعتاد، وحرصاً على تخزين المكبسة الكهربائية في مكان جاف.

يجب إجراء جميع أعمال الصيانة أو الإصلاح في مركز أحد مراكز خدمة Electrolux المعتمدة.

يجب ألا توضع مواد التغليف، مثل الحفان البلاستيكية، في متناول الأطفال حتى لا يتعرضوا للاختناق.

لا تستخدم المكبسة الكهربائية مطلقاً:

في الأماكن الرطبة.

بالقرب من الغازات القابلة للاشتعال، الخ.

إذا ظهرت على المنتج علامات تلف واضحة.

على الأسطح الحادة أو السوائل.

عندما يظهر على الفوهة المخصصة للأرضيات علامات تلف واضحة.

على الرماد الساخن أو البارد أو أعقاب السجائر المشتعلة، وهكذا.

على الغبار الدقيق على سبيل المثال الجبس أو الأسمنت أو الدقيق أو الرماد الساخن أو البارد.

لا تترك المكبسة الكهربائية عرضةً لأشعة الشمس المباشرة.

تجنب تعريض المكبسة الكهربائية للحرارة العالية أو درجات الحرارة الباردة للغاية.

يحظر استخدام المكبسة الكهربائية دون الفلاتر.

لا تحاولي لمس بكرة الفرشاة أثناء دورانها.

عندما تكون العجلات محجوزة.

احتياطات سلك الطاقة

افحصي المأخذ وسلك الطاقة بشكل منتظم. يحظر استخدام المكبسة الكهربائية إذا كان المأخذ أو سلك الطاقة تالفاً.

لا يغطي الضمان التلف في سلك طاقة المكبسة الكهربائية.

يحظر سحب أو رفع المكبسة الكهربائية مطلقاً من سلك الطاقة.

قد يتسبب استخدام المكبسة الكهربائية في الظروف السابقة إلى وقوع إصابات شخصية خطيرة أو تلف المنتج. كما لا يغطي الضمان ولا تقدم شركة Electrolux تعويضات عن مثل هذه الإصابات أو التلف.

الصيانة والضمان

يجب إجراء جميع أعمال الصيانة أو الإصلاح في أحد مراكز خدمة Electrolux المعتمدة. لا يغطي الضمان التلف في سلك طاقة المكبسة الكهربائية. لا يغطي الضمان تلف المحرك الناتج عن شطف السوائل أثناء التنظيف أو غمر الجهاز في السوائل أو استخدام خرطوم وفوهة تالفين.

استخدمي دائماً أكياس الغبار الأصلية للمكبسة الكهربائية (انظر القسم 11). لا يغطي الضمان الأضرار الناجمة عن الاستخدام غير الصحيح لأكياس الغبار غير الأصلية.

БЪЛГАРСКИ

Благодарим Ви, че избрахте прахосмукачка PURED9 на Electrolux. Винаги използвайте оригинални аксесоари и резервни части, за да постигнете най-добри резултати. Този продукт е проектиран с мисъл за околната среда. Всички пластмасови части са маркирани за целите на рециклирането.

ПРЕДИ ИНСТАЛИРАНЕ

- Прочетете внимателно това ръководство.
- Проверете дали всички описани части са включени.
- Обърнете специално внимание на главата за мерки за безопасност!

ОПИСАНИЕ НА ПРАХОСМУКАЧКАТА PURED9

A. Дисплей (вижте по-късните версии)	Q. Модели с дистанционно управление*
B. Капак на изпускателния филтър	R. Дисплей за модели с дистанционно управление и функция AUTO*
C. Изпускателен филтър	S. AeroPro Classic дръжка*
D. Паркинг слотове	T. AeroPro Ergo дръжка*
E. Захранващ кабел	U. AeroPro Remote Control дръжка*
F. Филтър за двигател	V. FlowMotion накрайник*
G. Държач на филтъра	W. FlowMotion LED накрайник (с предни светлини)*
H. S-bag®	X. AeroPro Turbo накрайник*
I. Държач за S-bag®	Y. AeroPro Mini Turbo накрайник*
J. Капак на отделението за прах	Z. ParkettoPro накрайник*
K. Инструмент AeroPro 3 в 1	AA. AeroPro FlexProPlus накрайник*
L. Маркуч AeroPro	AB. AeroPro Long crevice накрайник*
M. Дръжка AeroPro (вижте по-късните версии)	
N. Телескопична тръба за AeroPro	
O. Скоба за закрепване	
P. Дисплей за модели с ръчно управление с въртящ се бутон*	*само за някои модели

КАК ДА ИЗПОЛЗВАТЕ ПОЧИСТВАНЕТО НА ПРАХОСМУКАЧКАТА

- 1 Отворете отделението за прах, като издърпате бутона S-BAG. Проверете дали торбичката за прах (s-bag) е поставена на място.
- 2 Поставете маркуча в почистващото устройство (за да го извадите, натиснете бутоните за заключване и издърпайте). Поставете маркуча в дръжката на маркуча, докато щракне ключа за заключване (за да го освободите, натиснете бутона за заключване и дръпнете).
- 3 Прикрепете телескопичната тръба към накрайника. Прикрепете телескопичната тръба към дръжката на маркуча (за да я извадите, натиснете бутона за заключване и дръпнете).
- 4 Регулирайте телескопичната тръба, като държите ключалката с една ръка и дръпнете дръжката с другата ръка.

СТАРТИРАНЕ/СПИРАНЕ НА ПОЧИСТВАНЕТО НА ПРАХОСМУКАЧКАТА И НАСТРОЙВАНЕ НА ВСМУКАТЕЛНАТА МОЩНОСТ

- 5 Издърпайте захранващия кабел и го включете в електрическата мрежа. Натиснете бутона ВКЛ./ИЗКЛ, за да стартирате/изключите уреда. Индикаторите светват, индикаторът MIN/MAX светва от ляво на дясно и отзад (модели с автоматична функция). * Модели с дистанционно управление могат да се управляват и чрез бутона ВКЛ./ИЗКЛ. на дръжката.
- 6 Регулирайте всмукателната мощност (модели за ръчно управление): Завъртете въртящия се копче на уреда за почистване или използвайте въздушния клапан на дръжката.
- 7 Регулирайте всмукателната мощност (модели за дистанционно управление): Натиснете бутон +/- на дръжката. Индикаторите MIN/MAX и символите на дисплея ще покажат нивото на мощността.*
- 8 Регулирайте всмукателната мощност (модели за дистанционно управление с AUTO): Почиващият уред започва в режим AUTO (автоматична настройка на мощността). Индикаторът AUTO светва на дисплея и индикаторът MIN/MAX се задейства. За ръчно регулиране на захранването натиснете бутон +/- на дръжката. Натиснете бутон AUTO, за да се върнете към автоматичната функция.*
- 9 След почистване натиснете бутон REWIND, за да пренавиете кабела..

ПОЗИЦИИ ЗА ПАРКИРАНЕ

- 10 Използвайте положението за паркиране отстрани (A) или отдолу (C), за да носите и съхранявате почистващото средство. На гърба (B), когато сте спрели (пазете гърба си).

СМЯНА НА ТОРБИЧКАТА ЗА ПРАХ, S-BAG®

- 11 Заменете s-bag когато
P* Модели с въртящ се бутон: S-BAG индикаторът свети в червено
Q* Модели с дистанционно управление: Символът S-BAG светва червено.
R* Модели с дистанционно управление и AUTO: Индикаторът

S-BAG светва в червено (зелена светлина: торбичката е наред, жълта светлина: скоро ще е време за смяна на торбичката).

Забележка: Винаги сменяйте s-bag, когато индикаторът S-BAG свети или има червена светлина, дори ако s-bag не е пълна (може да бъде блокирана) и след използване на прах за почистване на килими. За най-добра производителност използвайте торбичката Ultra Long Performance, която е специално разработена за Вашия почистващ уред. Могат да се използват и други синтетични s-торбички. Не използвайте хартиени торбички! www.s-bag.com
Издърпайте бутон S-BAG, за да отворите отделението за прах. Дръжката на държача за s-bag се вдига. Издърпайте дръжката, за да извадите s-bag с държача. Не натискайте бутон за освобождаване.

- 12 Задържете s-bag с държач върху контейнер за прах. Натиснете бутон, за да освободите s-bag. Поставете нова s-bag в държача, като поставите картоната в задната част на държача.
- 13 Поставете s-bag с държача, като я натиснете внимателно надолу. Уверете се, че s-bag не е заклешена под държача. Затворете капака. Ако s-bag не е поставена правилно или липсва, капакът няма да се затвори.

Забележка: Когато стартирате почистващия уред след смяна на s-bag, светлинният индикатор S-BAG се изключва след 10 секунди (P * модели с въртящ се бутон и Q * модели с дистанционно управление) или светва в зелено (R * модели с дистанционно управление и AUTO).

СМЯНА НА ФИЛТРИТЕ

- 15 Сменяйте / почиствайте ** филтъра, когато (само ** филтър, който може да се мие)
- P * Модели с въртящ се бутон: сменили сте s-bag 5 пъти
- Q * Модели с дистанционно управление: Символът FILTER светва в червено
- R * С дистанционно управление и индикатор AUTO: филтърът светва в червено. Зелената светлина показва, че филтърът е добре. Той светва за кратко, когато стартирате прахосмукачката.
- 16 Издърпайте бутон FILTER, за да отворите капака на филтъра. Използвайте оригинални s-филтри. Извадете филтъра и проверете отметката върху рамката, за да определите типа. Заменете с нов филтър или го почистете **. Изплакнете вътре (замърсената страна) в хладка вода. Докоснете рамката на филтъра, за да премахнете водата. Повторете процеса четири пъти. (**само за миешки се филтри)
Забележка: Не използвайте почистващи препарати. Избягвайте докосване на повърхността на филтъра. Оставете филтъра да изсъхне напълно (мин. 24 часа при стайна температура), преди да го върнете! Сменяйте филтъра, който може да се мие поне веднъж годишно или когато е много замърсен или повреден. Не отстранявайте L-образната пяна под филтъра.
- 17 След като смените филтъра, затворете капака на филтъра, докато го върнете отново на мястото му. Ако капакът на филтъра изгасне, поставете пантите в долната част и натиснете капака на филтъра, докато щракне обратно на мястото си.
Забележка: Когато стартирате почистващия уред след смяна на филтъра, отнема 10 секунди, преди индикаторът FILTER да светне в зелено (модели с дистанционно управление и функция AUTO) или да се изключи (модели за дистанционно управление).*
- 18 Подменете или измийте филтъра на двигателя, когато е мръсен или след всяка 5-та торбичка. Натиснете държача на филтъра надолу и го издърпайте. Сменете филтъра и затворете капака.

ВАКУМНО ПОЧИСТВАНЕ С УНИВЕРСАЛЕН НАКРАЙНИК (V*, W*)

- 19 Променете настройката на накрайника с педала. Иконата илюстрира препоръчителния вид под.
- 20 FlowMotion LED накрайник*: Преместете накрайника напред. Предната светлина се включва автоматично след няколко секунди. Когато накрайникът не се използва, светлината се изключва автоматично след няколко секунди.

ПОЧИСТВАНЕ НА УНИВЕРСАЛЕН НАКРАЙНИК (V*, W**)

- 21 Отделете накрайника от тръбата. Почистете с дръжката на маркуча.
- 22 Отделете накрайника от тръбата и извадете заплетените конци и т.н., като ги отстраните с ножица. Използвайте дръжката на маркуча, за да почистите накрайника. *
- 23 Издърпайте текстилния накрайник, за да извадите комплекта с инструменти 3 в 1. Инструментът има 3 функции, вижте снимките на следващата страница.
- 24 След употреба го поставете на мястото му.

СМЯНА НА БАТЕРИИТЕ*





- 25** Накрайник с предни светлини*: Сменете батериите, когато предните светлини започнат да мигат бързо. Използвайте 2 AA батерии.
- 26** Дръжка с дистанционно управление*: Сменете батерията, когато светлинният индикатор стане червен или не реагира при натискане на който и да е бутон. Използвайте само батерии от вида LITHIUM CR1632.

Забележка: Извадете батериите от продукта преди да го предадете за рециклиране. Следвайте правилата на вашата страна за събиране на батерии и електрически продукти.

Насладете се на чудесно почистване с PURED9!

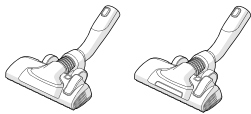
Electrolux си запазва правото да променя продукти, информация и спецификации без предизвестие.

СЪВЕТИ ЗА ТОВА КАК ДА ПОЛУЧИТЕ НАЙ-ДОБРИ РЕЗУЛТАТИ

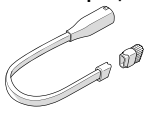
НАКРАЙНИК/АКСЕСОАРИ	ИЗПОЛЗВАЙТЕ ЗА:	НАКРАЙНИК/АКСЕСОАРИ	ИЗПОЛЗВАЙТЕ ЗА:
K. Комплект с инструменти 3 в 1* 	3 инструмента в 1: 1. Почистващ инструмент за твърди повърхности (библиотеки, первази и др.). 2. Инструмент за тапицерия за текстил (завеси, тапицерия и др.). 3. Инструмент за тесни пространства (зад радиатори и др.).	V. FlowMotion накрайник* W. FlowMotion LED накрайник (с предни светлини)* 	Универсален накрайник: - За всички типове подове, осигурява най-доброто събиране на прах върху килими и твърди подове. Сменете настройката на накрайника с педала. Иконката ще покаже препоръчителния вид под. - Предната светлина помага за откриване на прах и мръсотия в тъмни пространства (под мебели и т.н.). <i>само FlowMotion LED</i>
X. Turbo накрайник* 	Накрайник за мокети: - Почиства с четка и вакуум едновременно (най-доброто почистване на косми, влакна и др.). - Въртящата се четка се задвижва от въздушния поток на прахосмукачката. - Не е подходящ за килими с много дълги косми и ресни, противоплъзгащи се килими като изтривалки или водоустойчиви килими. Използвайте универсалния накрайник вместо това.	Y. Mini Turbo накрайник* 	Накрайник за тапицерия: - Почиства с четка и вакуум едновременно (най-доброто почистване на косми, влакна и др.). - Въртящата се четка се задвижва от въздушния поток на прахосмукачката. - Не е подходящ за килими с дърги косми и ресни, тъй като може да се заплете във въртящата се дръжка.
Z. ParkettoPro накрайник* 	Накрайник за твърд под: - За нежно почистване на твърди подове (паркет, дървен под, плочки и др.). - Най-доброто почистване на прах от твърд под с пукнатини.	AA. FlexProPlus накрайник* 	Накрайник за твърд под: - За достигане под/между мебелите, ъглите и други препятствия. - Лесно може да се обърне на 180 градуса за директен достъп до тесни пространства.
AB. Накрайник за процепи* 	Екстра дълъг накрайник: - За райони, които са труднодостъпни (върху рафтовете и т.н.). - За тесни пространства (зад радиаторите, под седалките на автомобила и т.н.).		
Модели с ръчно регулиране на мощността – следвайте графиките за почистване за оптимална производителност		Моделите с AUTO функция автоматично регулират засмукването С цел постигане на оптимална почистваща производителност и комфорт на всяка повърхност. За ръчно регулиране, следвайте графиките за оптимални резултати.	

ОТСТРАНЯВАНЕ НА НЕИЗПРАВНОСТИ

ПРОБЛЕМ	РЕШЕНИЕ
Прахосмукачката не се включва	<ul style="list-style-type: none"> Проверете дали кабелът е свързан към електрическата мрежа. Проверете дали щепселът и кабелът не са повредени. Проверете за изгорял предпазител. Проверете дали индикаторът на батерията в дръжката на дистанционното управление отговаря (само за някои модели).
Индикаторът s-bag® свети	<ul style="list-style-type: none"> Проверете дали s-bag® е пълен или блокиран. Ако вече сте сменили s-bag®, сменете филтъра на двигателя.
Индикаторът на филтъра свети (само при определени модели)	Сменете или измийте (ако може да се пере), изпускателния филтър.
Почистващият уред спира	Почистващият уред може да прегрева: изключете го от електрическата мрежа; проверете дали накрайникът, тръбата, маркучът или филтрите са блокирани. Оставете почистващия уред да изстине в продължение на 30 минути, преди да го включите отново. Ако почистващият уред все още не работи, свържете се с упълномощен сервизен център на Electrolux.
Намаляване на капацитета на засмукване спрямо нормалния	<ul style="list-style-type: none"> Проверете дали торбичката за прах е пълна или запушена. Проверете дали филтърът на двигателя е запущен и трябва да се смени. Проверете дали накрайникът е блокиран и трябва да бъде изчистен. Проверете дали маркучът е блокиран, като го натиснете внимателно. Все пак внимавайте, ако повредата е причинена от стъкло или игли, уловени в маркуча. Забележка: Гаранцията не покрива повреди на маркуча, причинени от почистването му.
В прахосмукачката е всмукана вода	Ще трябва да смените двигателя в оторизиран сервизен център на Electrolux. Повредата на двигателя, причинена от проникването на вода, не се покрива от гаранцията.
За по-нататъшни проблеми се обърнете към оторизиран сервизен център на Electrolux.	

МЕРКИ ЗА БЕЗОПАСНОСТ

Този уред може да бъде използван от деца над 8 годишна възраст, както и лица с намалени физически, сетивни и умствени възможности или лица без опит и познания, само ако те са под наблюдение или бъдат инструктирани относно безопасната употреба на уреда и възможните рискове.

Децата не трябва да си играят с уреда.

Почистването и поддръжката не бива да се извършват от деца без наблюдение.

ПРЕДУПРЕЖДЕНИЕ: Турбо дюзите * имат въртяща се четка, в която частите могат да бъдат улавяни. Моля, използвайте ги внимателно и само върху предназначени повърхности. Моля, изключете прахосмукачката, преди да отстраните уловените части или да почистите четката.

Батериите трябва да бъдат извадени от дистанционното управление в дръжката * / LED светеща дюза *, преди да стържете продукта **.

*Само за някои модели.

** Информация за това как да извадите батерията - в част 25 и 26.

Винаги изключвайте щепсела от електрическата мрежа преди почистване или поддръжка на уреда или при изваждане на батерията. Батерията трябва да се изхвърли безопасно.

Ако кабелът е повреден, той трябва да бъде подменен само от оторизиран сервизен център на Electrolux, за да се избегне опасност.

PURED9 трябва да се използва само за нормално почистване в закрити помещения и в домашна среда. Уверете се, че прахосмукачката се съхранява на сухо място. Всяко обслужване и ремонт трябва да се извършва от оторизиран сервизен център на Electrolux. Опаковъчният материал, например найлонови торбички, не трябва да бъдат достъпни за деца, за да се избегне задушаване.

Не използвайте прахосмукачката:

В мокри помещения.
В близост да запалими газове и др.
Когато продуктът показва видими признаци на повреда.
Върху остри предмети или течности.
Когато подовата дюза показва видими признаци на повреда.
Върху гореща или студена сгурия, запалени цигарени угарки и др.
Върху фин прах, например от мазилка, бетон, брашно, гореща или студена пепел.
Не оставяйте прахосмукачката на пряка слънчева светлина.
Избягвайте да излагате прахосмукачката на силна топлина или температура на замръзване.
Никога не използвайте прахосмукачката без филтри.
Не се опитвайте да докоснете четката, докато прахосмукачката е включена, а четката се върти.
Когато колелата са блокирани.

Предпазни мерки за захранващия кабел

Проверявайте редовно щепсела и кабела. Никога не използвайте прахосмукачката, ако щепселът или кабелът са повредени. Повредата на кабела на прахосмукачката не се покрива от гаранцията.
Никога не дърпайте или повдигайте прахосмукачката чрез кабела.
Използването на прахосмукачката при горепосочените обстоятелства може да причини сериозно нараняване или повреда на продукта.
Такова нараняване или повреда не се покрива от гаранцията или от Electrolux.

ОБСЛУЖВАНЕ И ГАРАНЦИЯ

Всяко обслужване и ремонт трябва да се извършва от оторизиран сервизен център на Electrolux.
Повредата на кабела на прахосмукачката не се покрива от гаранцията.
Повреда на двигателя причинена от; изсмукване на течност, потапяне на уреда в течност или използване на уред с повреден маркуч и дюза не се покрива от гаранцията.
Винаги използвайте оригинални торбички за прах s-bag, подходящи за тази конкретна прахосмукачка, вижте секция 11. Повредите,

причинени на почистващото средство поради неправилно използване на торбички за прах, които не са оригинални, не се покриват от гаранцията.

ИЗХВЪРЛЯНЕ

Този символ върху продукта показва, че този продукт съдържа батерия, която не трябва да се изхвърля заедно с обикновените битови отпадъци.

Този символ върху продукта или върху неговата опаковка показва, че продуктът не може да се третира като битов отпадък.

За да рециклирате продукта си, моля, занесете го в официален пункт за събиране на отпадъци или в сервизен център на Electrolux, който може да премахне и рециклира батерията и електрическите части по безопасен и професионален начин. Следвайте правилата на вашата държава за разделно събиране на електрически продукти и акумулаторни батерии.

С настоящото Electrolux Home Care и SDA декларира, че прахосмукачката с радио оборудване тип HER2 и HER3 е в съответствие с Директива 2014/53/EC.

ČEŠTINA

Děkujeme, že jste si zvolili vysavač Electrolux PURED9. Vždy používejte originální příslušenství a náhradní díly k získání nejlepších výsledků. Tento spotřebič je navržen s ohledem na životní prostředí. Všechny plastové součásti jsou označeny pro účely recyklace

PŘED SPUŠTĚNÍM

- Pozorně si tento návod přečtěte.
- Zkontrolujte, zda jsou všechny popsané součásti přítomné.
- Věnujte zvláštní pozornost bezpečnostním opatřením!

POPIS VYSAVAČE PURED9

- | | |
|---|--|
| A. Displej (viz později uvedeně verze) | Q. Displej pro modely s dálkovým ovládním* |
| B. Víčko výfukového filtru | R. Displej pro modely s dálkovým ovládním a funkcí AUTO* |
| C. Výfukový filtr | S. Držadlo AeroPro Classic* |
| D. Parkovací šterbiny | T. Držadlo AeroPro Ergo* |
| E. Napájecí kabel | U. Držadlo s dálkovým ovládním AeroPro* |
| F. Filtr motoru | V. Hubice FlowMotion* |
| G. Držák filtru motoru | W. Hubice FlowMotion LED (s předním osvětlením)* |
| H. S-bag* | X. Hubice AeroPro Turbo* |
| I. Držák S-bag* | Y. Hubice AeroPro Mini Turbo* |
| J. Kryt prachového oddílu | Z. Hubice ParkettoPro* |
| K. Hubice AeroPro 3v1 | AA. Hubice AeroPro FlexProPlus* |
| L. Hadice AeroPro | AB. Šterbinová hubice AeroPro Long* |
| M. Držadlo AeroPro (viz později uvedeně verze) | |
| N. Výsuvná trubice AeroPro | |
| O. Parkovací svorka | |
| P. Displej pro modely s otočným knoflíkem ručního ovládním* | * Pouze u určitých modelů |

JAK POUŽÍVAT VYSAVAČ

- 1 Otevřete kryt prachového oddílu zatažením za tlačítko uvolnění sáčku „S-BAG“. Zkontrolujte, zda je prachový sáček („s-bag“) na svém místě.
- 2 Zasuňte hadici do vysavače (k jejímu vyjmutí stiskněte zajišťovací tlačítka a vytáhněte ji). Zasuňte hadici do držadla hadice, dokud nezaklapne zajišťovací tlačítko (k jejímu vyjmutí stiskněte zajišťovací tlačítko a vytáhněte ji).
- 3 Připojte výsuvnou trubici k hubici. Připojte výsuvnou trubici k držadlu hadice (k jejímu odpojení stiskněte zajišťovací tlačítko a vytáhněte ji).
- 4 Upravte výsuvnou trubici tak, že jednou rukou podržíte zámek a druhou rukou zatáhnete za držadlo.

ZAPNĚTE/VYPNĚTE VYSAVAČ A UPRAVTE SACÍ VÝKON

- 5 Vytáhněte napájecí kabel a zapojte jej do sítě. Stisknutím tlačítka ZAP/VYP vysavač zapnete/vypnete. Rozsvítí se kontrolky, kontrolka MIN/MAX se rozsvítí zleva doprava a zpět (modely s automatickou funkcí)*. Modely s dálkovým ovládním lze také ovládat tlačítkem ZAP/VYP na držadle.*
- 6 Upravte sací výkon (modely s ručním ovládním): Otočte otočným knoflíkem na vysavači nebo použijte vzduchový ventil na držadle.*
- 7 Upravte sací výkon (modely s dálkovým ovládním): Stiskněte tlačítko +/- na držadle. Kontrolky MIN/MAX a stavové symboly na displeji zobrazí stupeň výkonu.*
- 8 Upravte sací výkon (modely s dálkovým ovládním s funkcí AUTO): Vysavač se spustí v režimu AUTO (automaticky reguluje výkon vysávání). Na displeji svítí ukazatel AUTO a ukazatel MIN/MAX prozrazuje. K ruční regulaci výkonu stiskněte tlačítko +/- na držadle. Stisknutím tlačítka AUTO se vrátíte k automatické funkci.*
- 9 Po dokončení vysávání navinete kabel stisknutím tlačítka REWIND (navinout).

PARKOVACÍ POLOHY

- 10 K přenášení a uložení vysavače používejte parkovací polohy na straně (A) nebo vespod (C). Vzadu (B), když přerušíte vysávání (abyste si šetřili záda).

VÝMĚNA PRACHOVÉHO SÁČKU, S-BAG*

- 11 Prachový sáček s-bag vyměňte, když
- u modelů P* s otočným knoflíkem: kontrolka S-BAG se rozsvítí červeně

- modelů Q* s dálkovým ovládním: symbol S-BAG se rozsvítí červeně.

- u modelů R* s dálkovým ovládním a funkcí AUTO: kontrolka S-BAG se rozsvítí červeně (zelené světlo: sáček je v pořádku, žluté světlo: brzy bude zapotřebí vyměnit sáček).

Pozn.: Prachový sáček s-bag měňte vždy, kdy svítí kontrolka S-BAG nebo když svítí červeně, i když není sáček plný (může být ucpaný) a po použití čistícího prášku na koberce. Nejlepšího možného výkonu dosáhnete při použití sáčku Ultra Long Performance, který je speciálně vyvinut pro váš vysavač. Lze použít i ostatní syntetické prachové sáčky s-bag. Nepoužívejte papírové prachové sáčky! www.s-bag.com

- 12 Zatažením za tlačítko S-BAG otevřete prachový oddíl. Rukojeť držadla prachového sáčku s-bag vyjede nahoru. Zatažením za rukojeť vyjmete prachový sáček s-bag s držadlem. Netiskněte uvolňovací tlačítko.

- 13 Podržte prachový sáček s-bag s držadlem nad odpadkovým košem. Stisknutím tlačítka uvolníte prachový sáček s-bag. Do držadla vložte nový prachový sáček s-bag zasunutím kartonu do zadní části držadla.

- 14 Vložte prachový sáček s-bag s držadlem jeho zatlačením přímo do vodicích kolejnic. Ujistěte se, že prachový sáček s-bag nevázne pod držadlem. Zavřete víko. Pokud není prachový sáček s-bag správně umístěn nebo není přítomen, víko se nezavře.

Pozn.: Když zapnete vysavač po výměně prachového sáčku s-bag, trvá přibližně 10 sekund, než zhasne kontrolka S-BAG (u modelů P* s otočným knoflíkem a u modelů Q* s dálkovým ovládním) nebo začne svítit zeleně (u modelů R* s dálkovým ovládním a funkcí AUTO).

VÝMĚNA FILTRŮ

- 15 Filtr vyměňte/vyčistěte**, když (**pouze u omyvatelného filtru
- u modelů P* s otočným knoflíkem: jste 5x vyměnili prachový sáček s-bag
- u modelů Q* s dálkovým ovládním: se rozsvítí symbol FILTRU červeně
- u modelů R* s dálkovým ovládním a funkcí AUTO: se kontrolka filtru rozsvítí červeně. Zelené světlo značí, že je filtr v pořádku. Krátce se rozsvítí, když spustíte vysavač.

- 16 Zatažením za tlačítko FILTRU otevřete víko filtru. Používejte originální s-filtry. Odstraňte filtr a zkontrolujte značku na rámu, která určuje jeho typ. Vyměňte jej za nový filtr nebo jej vyčistěte**. Vnitřek filtru (zašpiněnou stranu) opláchněte ve vlažné vodě z vodovodu. Rám filtru oklepte, abyste odstranili vodu. Tento postup čtyřikrát zopakujte. (**pouze omyvatelný filtr)

Pozn.: Nepoužívejte čistící prostředky. Vyvarujte se dotýkání povrchu filtru. Nechte filtr zcela vyschnout (min. 24 hodin při pokojové teplotě), než jej vložte zpět! Omyvatelný filtr měňte alespoň jednou ročně nebo když je velmi zašpiněný nebo poškozený. Neodstraňujte pěnu ve tvaru L umístěnou pod filtrem.

- 17 Po výměně filtru zavřete víko filtru, dokud nezaklapne zpátky na místo. Pokud se víko filtru uvolní, umístěte závěsy na dně a zatlačte na víko filtru, dokud nezaklapne zpátky na místo.

Pozn.: Když spouštíte vysavač po výměně filtru, trvá 10 sekund, než se kontrolka FILTRU rozsvítí zeleně (u modelů s dálkovým ovládním a funkcí AUTO) nebo zhasne (modely s dálkovým ovládním)*.

- 18 Filtr motoru vyměňte, když je znečištěný nebo po každé 5. výměně prachového sáčku s-bag. Zatlačte držák filtru směrem dolů a vytáhněte jej. Vyměňte filtr a zavřete víko.

VYSÁVÁNÍ S UNIVERZÁLNÍ HUBICÍ (V*, W*)

- 19 Nastavení hubice změňte pomocí pedálu. Ikona zobrazuje doporučený typ podlahy.
- 20 Hubice FlowMotion LED*: Posuňte hubici směrem vpřed. Přední osvětlení se zapne automaticky po několika sekundách. Když hubici nepoužíváte, osvětlení se automaticky vypne po několika sekundách.

ČIŠTĚNÍ UNIVERZÁLNÍ HUBICE (V*, W*)

- 21 Odpojte hubici od trubice. Vyčistěte pomocí držadla hadice.

ČIŠTĚNÍ TURBO HUBICE (X*)

- 22 Odpojte hubici od trubice a nůžkami odstráňte a odstraňte zamotaná vlákna. K vyčištění hubice použijte držadlo hadice.*

HUBICE PŘÍSLUŠENSTVÍ 3V1

- 23 Zatažením za textilní poutko vytáhněte hubici 3v1. Tato hubice má tři funkce, viz obrázky na další straně.
- 24 Po použití vložte příslušenství zpět na místo.





VÝMĚNA BATERIÍ*

- 25** Hubice s předním osvětlením*: Baterie vyměňte, když začne přední osvětlení rychle blikat. Použijte dvě baterie AA.
- 26** Držadlo s dálkovým ovládáním*: Když se kontrolka rozsvítí červeně nebo nereaguje na stisknutí jakéhokoliv tlačítka, vyměňte baterii. Používejte pouze baterie typu LITHIUM CR1632.
- Pozn.: Před vyražením výrobku z něj odstraňte baterie. Při sběru baterií a elektrických spotřebičů se řiďte pravidly platnými ve vaší zemi.

Užívejte si skvělého vysávání s vysavačem PURED9!

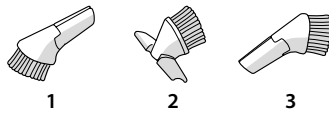
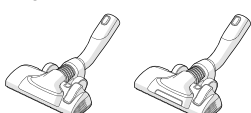
Společnost Electrolux si vyhrazuje právo měnit výrobky, informace i technické údaje bez předchozího upozornění.

TIPY JAK DOSÁHNOUT NEJLEPŠÍCH VÝSLEDKŮ

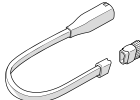
HUBICE/PŘÍSLUŠENSTVÍ	POUŽÍVÁ SE PRO:	HUBICE/PŘÍSLUŠENSTVÍ	POUŽÍVÁ SE PRO:
K. Hubice příslušenství 3v1* 	3 nástroje v 1: 1. Hubice na odstraňování prachu z těžko přístupných povrchů (knihoven, podlahových lišt, atd.). 2. Hubice na textilie a čalounění (záclony, čalounění, apod.). 3. Štěrbínová hubice pro úzká místa (za radiátory, atd.).	V. Hubice FlowMotion* W. Hubice FlowMotion LED (s předním osvětlením)* 	Univerzální hubice: - Pro všechny typy podlah, zajišťuje nejlepší sběr prachu jak na kobercích, tak na tvrdých podlahových plochách. - Nastavení hubice změňte pomocí pedálu. Ikona zobrazuje doporučený typ podlahy. - Přední osvětlení pomáhá detekovat prach a nečistoty v tmavých místech (pod nábytkem, atd.). Pouze FlowMotion LED
X. Turbo hubice* 	Kobercová hubice: - Kartáčuje a vysává zároveň (nejlepší sběr vlasů, vláken, atd.). - Kartáčový váleček je poháněn proudem vzduchu vysavače. - Nevhodné na koberce s vysokým vlasem a dlouhými trásněmi, protiskluzové koberce, jako jsou dřevní rohože nebo voděodolné koberce. Místo toho použijte univerzální hubici.	Y. Mini Turbo hubice* 	Hubice na čalounění: - Kartáčuje a vysává zároveň (nejlepší sběr vlasů, vláken, atd.). - Pro čalouněný nábytek, autosedačky, matrace, apod. - Kartáčový váleček je poháněn tokem vzduchu vysavače. - Nevhodné na koberce s vysokým vlasem a dlouhými trásněmi, jelikož mohou uvíznout v otáčejícím se kartáčovém válečku.
Z. Hubice ParkettoPro* 	Hubice pro tvrdé podlahy: - Pro šetrné vysávání tvrdých podlah (parket, dřevěných podlah, dlaždic, apod.). - Nejlepší sběr prachu na tvrdé podlaže se štěrbinami.	AA. Hubice FlexProPlus* 	Hubice na tvrdé podlahy: - K dosažení pod či mezi nábytek, rohy a jiné překážky. - Snadno lze otočit o 180 stupňů pro přímý přístup do úzkých míst.
AB. Dlouhá štěrbinová hubice* 	Mimořádně dlouhá hubice: - Pro obtížně dosažitelná místa (horní police, apod.). - Pro úzká místa (za radiátory, pod autosedačkami, apod.).		

Modely s ruční regulací výkonu

– řiďte se grafikou na vysavači pro optimální výkon.

Modely s funkcí AUTO automaticky upraví sací výkon,

aby zajistily optimální výkon vysávání a komfort na každém povrchu. V případě ruční regulace se řiďte grafikou pro dosažení optimálního výkonu.

ODSTRAŇOVÁNÍ ZÁVAD

PROBLÉM	ŘEŠENÍ
Vysavač se nezapne	<ul style="list-style-type: none"> Zkontrolujte, zda je kabel zapojený do sítě. Zkontrolujte, zda není poškozený kabel či zástrčka. Zkontrolujte, zda nejsou vypadlé pojistky/jističe. Zkontrolujte, zda reaguje stavová kontrolka baterie na držadle s dálkovým ovládáním (pouze u některých modelů).
Kontrolka prachového sáčku s-bag® svítí	<ul style="list-style-type: none"> Zkontrolujte, zda není prachový sáček s-bag® plný či ucpaný. Pokud jste již prachový sáček s-bag® vyměnili, vyměňte filtr motoru.
Svítí stavová kontrolka filtru (pouze u určitých modelů)	Vyměňte nebo omyjte (je-li omyvatelný) výfukový filtr.
Vysavač přestane pracovat	Vysavač může být přehřátý: vypojte jej ze sítě a zkontrolujte, zda není ucpaná hubice, trubice, hadice nebo filtry. Nechte vysavač vychladnout po dobu 30 minut, než jej opět zapojíte do sítě. Pokud vysavač stále nefunguje, obraťte se na autorizované servisní středisko společnosti Electrolux.
Snížení sacího výkonu oproti normálnímu stavu	<ul style="list-style-type: none"> Zkontrolujte, zda není prachový sáček s-bag plný či ucpaný. Zkontrolujte, zda není filtr motoru ucpaný či nepotřebuje vyměnit. Zkontrolujte, zda není hubice ucpaná nebo nepotřebuje vyčistit. Opatrným stisknutím zkontrolujte, zda není hadice ucpaná. Buďte však opatrní v případě, že je místo v hadici ucpané z důvodu zachyceného skla nebo jehel. <p>Poznámka: Záruka nekryje žádné škody na hadici způsobené jejím čištěním.</p>
Do vysavače se nasála voda	Bude zapotřebí vyměnit motor v autorizovaném servisním středisku společnosti Electrolux. Na poškození motoru způsobené vniknutím vody se záruka nevztahuje.
V případě jakýchkoliv dalších problémů se obraťte na autorizované servisní středisko společnosti Electrolux.	

BEZPEČNOSTNÍ OPATŘENÍ

Tento spotřebič smí používat děti starší osmi let nebo osoby se sníženými fyzickými, smyslovými nebo duševními schopnostmi nebo osoby bez patřičných zkušeností a znalostí, pouze pokud tak činí pod dozorem nebo vedením, které zohledňuje bezpečný provoz spotřebiče, a pokud rozumí rizikům spojeným s provozem spotřebiče.

Zabraňte, aby si děti hrály se spotřebičem.

Čištění a údržbu spotřebiče by neměly provádět děti bez dozoru.

UPOZORNĚNÍ: Turbo hubice* jsou vybaveny otáčivým kartáčem, do kterého se mohou zachytit různé předměty. Používejte je opatrně a pouze na určené povrchy. Před odstraňováním zachycených předmětů nebo čištěním kartáče vysavač vypněte.

Před vyřazením spotřebiče** je nutné vyjmout baterie z držadla s dálkovým ovládáním* / hubice s LED osvětlením*.

* Pouze u určitých modelů.

** Informace o způsobu vyjmutí baterie naleznete ve vyklápěcí části oddílu 25 a 26.

Před čištěním nebo údržbou spotřebiče nebo při vyjímání baterie vždy vypojte zástrčku ze sítě. Baterii je nutné bezpečně zlikvidovat.

Jestliže je poškozený kabel, smí ho vyměnit pouze v autorizovaném servisním středisku společnosti Electrolux, aby se zabránilo rizikům.

PURED9 by měl být používán pouze pro běžné vysávání v interiéru a domácím prostředí. Ujistěte se, že je vysavač uchováván na suchém místě. Veškerý servis či opravy musí být prováděny autorizovaným servisním střediskem společnosti Electrolux. Obalový materiál, jako např. plastové pytle, by měl být držen mimo dosah dětí z důvodu rizika udušení.

Nikdy nepoužívejte vysavač:

Na mokřících místech.

Blízko hořlavých plynů, apod.

Když spotřebič nese viditelné známky poškození.

Na ostré předměty nebo na kapaliny.

Když podlahová hubice vykazuje viditelné známky poškození.

Na horké či chladné uhlíky, zapálené cigaretové nedopalky, apod.

Na jemný prach např. ze sádky či betonu, mouku nebo horký či studený popel.

Nenechávejte vysavač na přímém slunečním světle.

Nevystavujte vysavač silnému horku nebo mrazivým teplotám.

Nikdy nepoužívejte vysavač bez filtrů.

Nedotýkejte se kartáčového válečku, když je zapnutá funkce čištění a váleček se otáčí.

Když jsou kolečka zablokována.

Opatření týkající se napájecího kabelu

Zástrčku a kabel pravidelně kontrolujte. Nikdy nepoužívejte vysavač s poškozenou zástrčkou či kabelem.

Poškození kabelu vysavače není kryto zárukou.

Vysavač nikdy netahejte nebo nezdvíhejte za kabel.

Použití vysavače výše uvedeným způsobem může způsobit vážné osobní poranění či poškození spotřebiče. Na takováto zranění či poškození se záruka nevztahuje a nejsou kryté společností Electrolux.

SERVIS A ZÁRUKA

Veškerý servis či opravy musí být prováděny autorizovaným servisním střediskem společnosti Electrolux.

Poškození kabelu vysavače není kryto zárukou. Na poškození motoru způsobené vysáváním tekutin, ponořením spotřebiče do tekutiny nebo použitím spotřebiče s poškozenou hadicí a hubicí se záruka nevztahuje.

Vždy používejte originální prachové sáčky s-bag vhodné pro příslušný vysavač, viz oddíl 11. Na škody na vysavači způsobené nesprávným použitím neoriginálních prachových sáčků se záruka nevztahuje.

LIKVIDACE

Tento symbol na spotřebiči udává, že spotřebič obsahuje baterii, která nesmí být likvidována společně s běžným domovním odpadem.

Tento symbol na spotřebiči nebo na jeho obalu znamená, že tento spotřebič nepatří do domovního odpadu.

Chcete-li spotřebič recyklovat, odevzdejte ho v oficiálním sběrném místě nebo v servisním středisku společnosti Electrolux, kde mohou baterii i elektrické součásti vyjmout a bezpečně a odborně recyklovat. Při samostatném sběru elektrických spotřebičů a dobíjecích baterií se řiďte pravidly platnými ve vaší zemi.

Tímto společnost Electrolux Home Care a SDA prohlašuje, že tento vysavač s radiozařízením typu HER2 a HER3 odpovídá směrnici 2014/53/ES.

DEUTSCH

Vielen Dank, dass Sie sich für den Electrolux-Staubsauger PURED9 entschieden haben. Verwenden Sie immer Originalzubehör und Originalersatzteile, um bestmögliche Ergebnisse zu erzielen. Dieses Produkt wurde mit Rücksicht auf die Umwelt hergestellt. Alle Plastikteile sind für Recyclingzwecke markiert.

VOR DER INBETRIEBNAHME

- Lesen Sie dieses Handbuch sorgfältig durch.
- Überprüfen Sie, ob alle beschriebenen Teile enthalten sind.
- Beachten Sie insbesondere die Sicherheitshinweise

BESCHREIBUNG DES STAUBSAUGERS VOM TYP PURED9

- | | |
|---|---|
| A. Display (Versionen siehe weiter unten) | Q. Display für Modelle mit Fernbedienung* |
| B. Abluftfilterdeckel | R. Display für Modelle mit Fernbedienung und AUTO-Funktion* |
| C. Abluftfilter | S. AeroPro Classic-Handgriff* |
| D. Parkschlitz | T. AeroPro Ergo-Handgriff* |
| E. Netzkabel | U. Ferngesteuerter AeroPro-Griff* |
| F. Motorfilter | V. FlowMotion-Düse* |
| G. Motorfilterhalterung | W. FlowMotion LED-Düse (mit Vorderleuchten)* |
| H. s-bag® | X. AeroPro-Turbodüse* |
| I. s-Bag®-Halterung | Y. AeroPro Mini-Turbodüse* |
| J. Abdeckung für Staubbeutelfach | Z. ParkettoPro-Düse* |
| K. AeroPro 3-in-1-Tool | AA. AeroPro FlexProPlus-Düse* |
| L. AeroPro-Schlauch | AB. Lange AeroPro-Fugendüse* |
| M. AeroPro-Handgriff (Versionen siehe weiter unten) | |
| N. AeroPro-Teleskoprohr | |
| O. Parkfunktion | |
| P. Display für Modelle mit manueller Bedienung des Drehschalters* | * Nur ausgewählte Modelle |

WIE MAN DEN STAUBSAUGER BENUTZT

- 1 Öffnen Sie die Abdeckung des Staubbehälters, indem Sie die S-BAG-Taste ziehen. Prüfen Sie, ob der Staubbeutel (s-bag) ordnungsgemäß eingesetzt ist.
- 2 Schieben Sie den Schlauch in den Staubsauger (zum Entnehmen des Schlauchs drücken Sie die Entriegelungstasten und ziehen ihn ab). Schieben Sie den Schlauch in den Schlauchgriff, bis die Verriegelungstaste klickt (um ihn freizugeben, drücken Sie die Verriegelungstaste und ziehen ihn heraus).
- 3 Befestigen Sie das Teleskoprohr an der Düse. Befestigen Sie das Teleskoprohr am Schlauchgriff (um es zu entfernen, drücken Sie die Verriegelungstaste und ziehen es heraus).
- 4 Justieren Sie das Teleskoprohr, indem Sie die Verriegelung mit einer Hand halten und den Griff mit der anderen Hand ziehen.

STARTEN/STOPPEN SIE DEN STAUBSAUGER UND STELLEN SIE DIE SAUGLEISTUNG EIN

- 5 Ziehen Sie das Netzkabel heraus und stecken Sie es in die Netzsteckdose. Drücken Sie die EIN/AUS-Taste, um den Staubsauger ein-/auszuschalten. Anzeigen leuchten auf, Min/Max-Anzeige leuchtet von links nach rechts und umgekehrt auf (Modelle mit AUTO-Funktion). * Modelle mit Fernbedienung können auch über die EIN/AUS-Taste am Griff bedient werden.*
- 6 Anpassen der Saugleistung (Modelle mit manueller Bedienung): Drehen Sie den Drehschalter am Staubsauger oder verwenden Sie das Luftventil am Handgriff.*
- 7 Anpassen der Saugleistung (Modelle mit Fernbedienung): Drücken Sie die +/- Taste am Handgriff. Die MIN/MAX-Anzeige und die Symbole auf dem Display geben die Leistungsstufe an.*
- 8 Anpassen der Saugleistung (Modelle mit Fernbedienung und AUTO-Funktion): Der Staubsauger startet im AUTO-Modus (automatische Leistungsregulierung). Die AUTO-Anzeige leuchtet auf dem Display auf und die MIN/MAX-Anzeige blinkt. Um die Stromversorgung manuell zu regulieren, drücken Sie am Griff die Taste +/- . Drücken Sie die Taste AUTO, um zur AUTO-Funktion zurückzukehren.*
- 9 Nach der Reinigung drücken Sie die AUFROLLTASTE, um das Kabel einzurollen.

PARKPOSITIONEN

- 10 Verwenden Sie die Parkposition an der Seite (A) oder der Unterseite (C), um den Staubsauger zu transportieren und zu lagern. An der Rückseite (B), wenn Sie eine Pause machen (Ihren Rücken schonen).

AUSTAUSCHEN DES STAUBBEUTELS (S-BAG®)

- 11 Ersetzen Sie den s-bag in folgenden Fällen:
- **P*-Modelle mit Drehschalter:** S-BAG-Anzeige leuchtet rot auf
- **Q*-Modelle mit Fernbedienung:** S-BAG-Symbol leuchtet rot auf.

- **R*-Modelle mit Fernbedienung und AUTO-Funktion:** S-BAG-Anzeige leuchtet rot auf (grünes Licht: Beutel ist OK, gelbes Licht: Beutel muss bald ersetzt werden).

Hinweis: Tauschen Sie den s-bag immer aus, wenn die S-BAG-Anzeige leuchtet oder rotes Licht hat, auch wenn der s-bag nicht voll ist (er könnte verstopft sein). Dies gilt auch nach der Verwendung von Teppichreinigungspulver. Für bestmögliche Leistung verwenden Sie den Ultra Long Performance-Beutel, der speziell für Ihren Staubsauger entwickelt wurde. Andere synthetische s-bags können ebenfalls verwendet werden. Verwenden Sie keine Papierstaubbeutel! www.s-bag.com

- 12 Ziehen Sie die S-BAG-Taste, um das Staubbeutel Fach zu öffnen. Der Griff der s-bag-Halterung geht nach oben. Ziehen Sie am Griff, um den s-bag mit der Halterung zu entfernen. Drücken Sie nicht die Freigabetaste.
- 13 Halten Sie den s-bag mit der Halterung über einen Mülleimer. Drücken Sie die Taste, um den s-bag freizugeben. Legen Sie einen neuen s-bag in die Halterung ein, indem Sie die Kartontage an der Rückseite der Halterung einführen.
- 14 Setzen Sie den s-bag mit der Halterung ein, indem Sie sie gerade in ihre Führungen einschieben. Vergewissern Sie sich, dass der s-bag nicht unter der Halterung feststeckt. Schließen Sie den Deckel. Wenn der s-bag nicht richtig positioniert wurde oder fehlt, schließt der Deckel nicht.
Hinweis: Wenn Sie den Staubsauger nach einem Wechsel des s-bag starten, dauert es 10 Sekunden, bevor die S-BAG-Anzeige erlischt (P*-Modelle mit Drehschalter und Q*-Modelle mit Fernbedienung) oder grün leuchtet (R*-Modelle mit Fernbedienung und AUTO-Funktion).

ERSETZEN DER FILTER

- 15 Ersetzen/Reinigen** Sie den Filter in folgenden Fällen (**nur waschbare Filter):
- **P*-Modelle mit Drehschalter:** Sie haben den s-bag 5-mal gewechselt
- **Q*-Modelle mit Fernbedienung:** Das FILTER-Symbol leuchtet rot auf
- **R*-Modelle mit Fernbedienung und AUTO-Funktion:** Die Filteranzeige leuchtet rot auf. Grünes Licht zeigt an, dass der Filter in Ordnung ist. Es leuchtet kurz auf, wenn Sie den Staubsauger starten.
- 16 Ziehen Sie die FILTER-Taste, um die Filterabdeckung zu öffnen. Verwenden Sie Original-s-Filter. Nehmen Sie den Filter heraus und bestimmen Sie den Typ anhand der Bestellnummer auf dem Rahmen. Tauschen Sie den Filter aus oder reinigen Sie ihn**. Spülen Sie die Innenseite (die verschmutzte Seite) mit lauwarmem Leitungswasser aus. Tippen Sie auf den Filterrahmen, um das Wasser zu entfernen. Wiederholen Sie den Vorgang viermal. (**nur waschbare Filter)
Hinweis: Verwenden Sie keine Reinigungsmittel. Berühren Sie nicht die Filteroberfläche. Lassen Sie den Filter vollständig trocken (min. 24 h bei Raumtemperatur), bevor Sie ihn wieder einsetzen! Wechseln Sie den waschbaren Filter mindestens einmal pro Jahr oder wenn er sehr schmutzig oder beschädigt ist. Entfernen Sie nicht das L-förmige Schaumteil unter dem Filter.
- 17 Nachdem Sie den Filter ausgetauscht haben, schließen Sie die Filterabdeckung, bis sie einrastet. Wenn sich die Filterabdeckung ablöst, richten Sie die Scharniere an der Unterseite aus und setzen Sie die Filterabdeckung auf, bis sie hörbar einrastet.
Hinweis: Wenn Sie den Staubsauger nach einem Filterwechsel starten, dauert es 10 Sekunden, bevor die FILTER-Anzeige grün aufleuchtet (Modelle mit Fernbedienung und AUTO-Funktion) oder erlischt (Modelle mit Fernbedienung).*
- 18 Ersetzen Sie den Motorfilter, wenn er verschmutzt ist oder nach jedem fünften s-bag. Drücken Sie die Filterhalterung nach unten, und ziehen Sie den Filter heraus. Ersetzen Sie den Filter, und schließen Sie die Abdeckung.

STAUBSAUGEN MIT DER UNIVERSALDÜSE (V*, W*)

- 19 Ändern Sie die Düseneinstellung mit dem Pedal. Das Symbol zeigt den empfohlenen Bodentyp.
- 20 FlowMotion LED-Düse*: Schieben Sie die Düse nach vorn. Die vordere Leuchte schaltet sich nach einigen Sekunden automatisch ein. Wenn die Düse nicht verwendet wird, schaltet sich das Licht nach einigen Sekunden automatisch aus.

REINIGEN DER UNIVERSALDÜSE (V*, W**)

- 21 Trennen Sie die Düse vom Rohr. Reinigen Sie mit dem Schlauchgriff.

REINIGEN DER TURBODÜSE (X*)

- 22 Trennen Sie die Düse vom Rohr und entfernen Sie verhedderte Fäden usw., indem Sie sie mit einer Schere wegschneiden. Reinigen Sie die Düse mit dem Schlauchgriff.*

3-IN-1-ZUBEHÖRWERKZEUG

- 23 Ziehen Sie an der Stoffflasche, um das 3in1-Tool herauszuziehen. Das Tool hat 3 Funktionen, die auf den Bildern auf der nächsten Seite veranschaulicht werden.
- 24 Verstauen Sie es nach dem Gebrauch wieder.





AUSWECHSELN DER BATTERIEN*

- 1 Düse mit Vorderleuchten*: Wechseln Sie die Batterien aus, wenn die Vorderleuchten schnell zu blinken beginnen. Verwenden Sie zwei AA-Batterien.
 - 2 Handgriff mit Fernbedienung*: Wechseln Sie die Batterie, wenn die Kontrollleuchte rot aufleuchtet oder beim Drücken der Tasten nicht mehr reagiert. Verwenden Sie nur Lithium-Batterien vom Typ CR1632.
- Hinweis: Entfernen Sie die Batterien aus dem Produkt, bevor Sie es verschrotten. Befolgen Sie die Vorschriften Ihres Landes für die Erfassung von Batterien und elektrischen Produkten.

Erleben Sie eine großartige Reinigung mit PURED9!

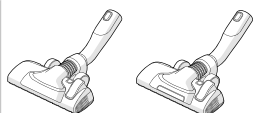
Electrolux behält sich das Recht vor, Produkte, Informationen und Spezifikationen ohne Vorankündigung zu ändern.

TIPS ON HOW TO GET THE BEST RESULTS

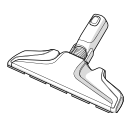
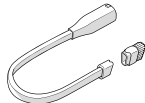
DÜSE/ZUBEHÖR	VERWENDUNG FÜR:	DÜSE/ZUBEHÖR	VERWENDUNG FÜR:
K. 3-in-1-Zubehörwerkzeug* 	Drei Tools in einem: 1. Tool zum Staubsaugen auf harten Oberflächen (Bücherregalen, Fußleisten usw.). 2. Polsterdüse für Textilien (Gardinen, Polster usw.). 3. Fugendüse für Spalten und Nischen (hinter Heizkörpern usw.).	V. FlowMotion-Düse* W. FlowMotion LED-Düse (mit Vorderleuchten)* 	Universaldüse: - Für alle Bodentypen, sorgt für eine optimale Staubbeseitigung sowohl auf Teppichen als auch auf Hartböden. - Ändern Sie die DüsenEinstellung mit dem Pedal. Das Symbol zeigt den empfohlenen Bodentyp. - Die Vorderleuchten helfen dabei, Staub und Schmutz an dunklen Stellen zu erkennen (unter Möbeln usw.). <i>Nur FlowMotion LED</i>
X. Turbodüse* 	Teppichdüse: - Bürstet und saugt gleichzeitig (beste Entfernung von Haaren, Fasern usw.). - Die Bürstenrolle wird durch den Luftstrom des Staubsaugers angetrieben. - Nicht geeignet für Teppiche mit sehr hohem Flor und langen Fransen, rutschfeste Teppiche wie Türmatten oder wasserfeste Teppiche. Verwenden Sie stattdessen die Universaldüse.	Y. Miniturbodüse* 	Polsterdüse: - Bürstet und saugt gleichzeitig (beste Entfernung von Haaren, Fasern usw.). - Für Polstermöbel, PKW-Sitze, Matratzen usw. - Die Bürstenrolle wird durch den Luftstrom des Staubsaugers angetrieben. - Nicht geeignet für Teppiche mit sehr hohem Flor und langen Fransen, da diese sich in der rotierenden Bürstenrolle verfangen können.
Z. ParkettoPro-Düse* 	Hartbodendüse:: - Zur schonenden Reinigung von Hartböden (Parkett, Holzböden, Fliesen usw.). - Optimale Staubbeseitigung auf Hartböden mit Fugen.	AA. FlexProPlus-Düse* 	Hartbodendüse: - Um unter/zwischen Möbel, andere Hindernisse und in Ecken zu gelangen. - Kann leicht um 180 Grad gedreht werden, um direkt in Spalten und Nischen zu gelangen
AB. Lange Fugendüse* 	Extralanges Tool: - Für schwer erreichbare Stellen (Oberseite von Regalen usw.). - Für Spalten und Nischen (hinter Heizkörpern, unter Autositzen usw.).		

Modelle mit manueller Leistungsregelung
 - Für eine optimale Leistung befolgen Sie die Abbildung auf dem Staubsauger.

Modelle mit AUTO-Funktion regulieren die Saugleistung automatisch,
 um immer eine optimale Reinigung für alle Oberflächen zu ermöglichen. Für eine optimale Leistung mit manueller Regulierung befolgen Sie die Abbildung.

FEHLERSUCHE

STÖRUNG	ABHILFE
Der Staubsauger startet nicht	<ul style="list-style-type: none"> • Stellen Sie sicher, dass das Kabel an das Stromnetz angeschlossen ist. • Vergewissern Sie sich, dass der Stecker und das Kabel nicht beschädigt sind. • Prüfen Sie, ob eine Sicherung durchgebrannt ist. • Überprüfen Sie, ob die Batterie-Kontrolllampe am Fernbedienungshandgriff reagiert (nur bestimmte Modelle).
Die s-bag®-Kontrolllampe leuchtet	<ul style="list-style-type: none"> • Prüfen Sie, ob der s-bag® voll oder verstopft ist. • Wenn Sie den s-bag® bereits gewechselt haben, tauschen Sie den Motorfilter aus.
Die Filter-Kontrolllampe leuchtet (nur bei bestimmten Modellen)	Wechseln oder waschen Sie den Abluftfilter (wenn waschbar).
Der Staubsauger stoppt	Der Staubsauger könnte überhitzt sein: Trennen Sie ihn vom Netzstrom, und prüfen Sie, ob Düse, Rohr, Schlauch oder Filter verstopft sind. Lassen Sie den Staubsauger 30 Minuten lang abkühlen, bevor Sie ihn wieder am Stromnetz anschließen. Wenn der Staubsauger immer noch nicht funktioniert, kontaktieren Sie einen autorisierten Electrolux-Kundendienst.
Rückgang der Saugleistung im Vergleich zur normalen Saugleistung	<ul style="list-style-type: none"> • Check if the s-bag is full or blocked. • Check if the motor filter is clogged and needs changing. • Prüfen Sie, ob der s-bag voll oder verstopft ist. • Prüfen Sie, ob der Motorfilter verstopft ist und ausgetauscht werden muss. • Prüfen Sie, ob die Düse verstopft ist und gereinigt werden muss. • Prüfen Sie, ob der Schlauch verstopft ist, indem Sie ihn vorsichtig zusammendrücken. Seien Sie jedoch vorsichtig, falls die Verstopfung im Schlauch durch Glas oder Nadeln verursacht wurde. Hinweis: Die Gewährleistung deckt keine Schäden am Schlauch ab, die durch dessen Reinigung verursacht wurden.
Wasser wurde in den Staubsauger eingesaugt	Es ist erforderlich, den Motor von einem autorisierten Electrolux-Kundendienst auswechseln zu lassen. Schäden am Motor, die durch eingedrungenes Wasser verursacht wurden, sind nicht durch die Garantie abgedeckt.
Bei weiteren Problemen wenden Sie sich an den autorisierten Electrolux-Kundendienst.	

SICHERHEITSHINWEISE

Das Gerät kann von Kindern ab 8 Jahren und Personen mit eingeschränkten physischen, sensorischen oder geistigen Fähigkeiten oder mit mangelnder Erfahrung und/oder mangelndem Wissen nur dann verwendet werden, wenn sie durch eine für ihre Sicherheit zuständige Person beaufsichtigt werden oder in die sichere Verwendung des Geräts eingewiesen wurden und die mit dem Gerät verbundenen Gefahren verstanden haben.

Kinder dürfen nicht mit dem Gerät spielen.

Reinigung und Wartung des Geräts dürfen nicht von Kindern ohne Aufsicht erfolgen.

WARNUNG: Turbodüsen* besitzen eine rotierende Bürste, in der sich Teile festsetzen können. Verwenden Sie die Düsen vorsichtig und nur auf den dafür vorgesehenen Oberflächen. Schalten Sie den Staubsauger aus, bevor Sie festsitzende Teile entfernen oder die Bürsten reinigen.

Die Akkus müssen aus der Fernbedienung im Griff*/der LED beleuchteten Düse* entfernt werden, bevor Sie das Produkt verschrotten**.

**Nur ausgewählte Modelle.*

******Informationen darüber, wie Sie den Akku aus dem ausklappbaren Teil von Abschnitt 25 und 26 entfernen.

Ziehen Sie immer den Stecker aus der Netzsteckdose, bevor Sie das Gerät reinigen oder warten oder wenn Sie den Akku herausnehmen. Die Akkus müssen sicher entsorgt werden.

Wenn das Kabel beschädigt ist, muss es durch einen autorisierten Electrolux-Kundendienst ersetzt werden, um Gefahrenquellen zu vermeiden.

PURED9 darf nur für normales Staubsaugen im Innenbereich und in einer Haushaltsumgebung verwendet werden. Staubsauger immer an einem trockenen Ort aufbewahren.

Alle Wartungs- und Reparaturarbeiten dürfen ausschließlich von einem autorisierten Electrolux-Kundendienst durchgeführt werden. Verpackungsmaterial wie Plastikbeutel u. ä. von Kindern fernhalten. Es besteht Erststickungsgefahr.

Benutzen Sie den Staubsauger niemals ...

- in nassen Bereichen.
- in der Nähe von brennbaren Gasen etc.
- wenn das Gerät sichtbare Schäden aufweist.
- für Flüssigkeiten oder scharfkantige und spitze Gegenstände.
- wenn die Bodendüse sichtbare Schäden aufweist.
- für heiße oder kalte Asche, brennende Zigarettenkippen etc.
- für feinen Staub (z. B. von Gips, Beton, Mehl, heißer oder kalter Asche).
- Den Staubsauger niemals in direktem Sonnenlicht stehen lassen.
- Staubsauger vor starker Hitze oder Temperaturen unter dem Gefrierpunkt schützen.
- Staubsauger niemals ohne Filter benutzen.
- Berühren Sie die Bürstenrolle nicht, solange der Staubsauger eingeschaltet ist und sich die Rolle dreht.
- wenn die Räder blockiert sind.

Vorsichtsmaßnahmen für Netzkabel

Überprüfen Sie den Stecker und das Netzkabel regelmäßig. Verwenden Sie den Staubsauger niemals, wenn der Stecker oder das Netzkabel beschädigt ist.

Beschädigungen am Netzkabel des Staubsaugers sind nicht durch die Garantie abgedeckt.

Unterlassen Sie es, den Staubsauger am Kabel zu ziehen oder anzuheben. Der Einsatz des Staubsaugers unter den genannten Bedingungen kann zu Verletzungen führen und das Produkt ernsthaft beschädigen. Ein solcher Schaden ist nicht durch die Garantie von Electrolux abgedeckt.

WARTUNG UND GARANTIE

Alle Wartungs- und Reparaturarbeiten dürfen ausschließlich von einem autorisierten Electrolux-Kundendienst durchgeführt werden. Beschädigungen am Netzkabel des Staubsaugers sind nicht durch die Garantie abgedeckt. Schäden am Motor, die durch Einsaugen von Flüssigkeiten, Eintauchen des Geräts in eine Flüssigkeit oder die Verwendung des Geräts mit einem beschädigten Schlauch und einer defekten Düse verursacht wurden, sind nicht durch die Garantie abgedeckt.

Verwenden Sie immer Original-Staubbeutel vom Typ s-bag, die für diesen Staubsauger geeignet sind (siehe Abschnitt 11). Schäden, die durch unsachgemäße Verwendung von nicht-originalen Staubbeuteln verursacht wurden, sind nicht durch die Garantie abgedeckt.

ENTSORGUNG

Dieses Symbol auf dem Produkt zeigt an, dass das Gerät eine Batterie enthält, die nicht im normaler Hausmüll entsorgt werden darf.

Das Symbol auf dem Produkt oder der Verpackung weist das Gerät als ein Produkt aus, das nicht in den Hausmüll gehört.

Bitte entsorgen Sie dieses Gerät an einer entsprechenden Sammelstelle oder bringen Sie es zum Kundendienst von Electrolux, bei dem Batterie als auch elektrische Bauteile sicher und professionell entsorgt werden. Beachten Sie die jeweiligen lokalen Vorschriften für die Entsorgung von Elektrogeräten und wiederaufladbaren Batterien.

Hiermit erklärt Electrolux Home Care & SDA, dass der Staubsauger mit Funkgeräten vom Typ HER2 und HER3 die Richtlinie 2014/53/EU erfüllt.

DANSK

Tak fordi du valgte en Electrolux PURED9-støvsuger. Brug altid originalt tilbehør og originale reservedele for at opnå det bedste resultat. Dette produkt er udviklet med tanke på miljøet. Alle plastdele er mærket til genbrug.

FØR START

- Læs håndbogen grundigt igennem.
- Kontroller at alle de beskrevne dele medfølger.
- Vær særlig opmærksom på kapitlet om sikkerhedsforanstaltninger!

BESKRIVELSE AF STØVSUGER PURED9

- | | |
|---|---|
| A. Display (se versioner senere) | Q. Display på Modeller med fjernbetjening* |
| B. Afdækning til udstødningsfilter | R. Display på modeller med fjernbetjening og AUTO-funktion* |
| C. Udstødningsfilter | S. Klassisk AeroPro-greb* |
| D. Parkeringsfunktion | T. Ergonomisk AeroPro-greb* |
| E. Netledning | U. Fjernbetjent AeroPro-greb* |
| F. Motorfilter | V. FlowMotion-mundstykke* |
| G. Holder til motorfilter | W. FlowMotion LED-mundstykke (med lys foran)* |
| H. S-bag* | X. AeroPro-turbomundstykke* |
| I. Holder til S-bag* | Y. AeroPro Mini turbomundstykke* |
| J. Afdækning til støvrum | Z. ParkettoPro-mundstykke* |
| K. AeroPro 3-i-1 mundstykke | AA. AeroPro FlexProPlus mundstykke* |
| L. AeroPro-slange | AB. AeroPro langt fugemundstykke* |
| M. AeroPro-greb (se versioner senere) | |
| N. AeroPro-teleskopisk rør | |
| O. Parkeringsklemme | |
| P. Display på modeller med manuel drejeknapstyring* | |

* Kun visse modeller

SÅDAN ANVENDES STØVSUGEREN

- 1 Åbn støvrummets dæksel ved at trække i S-BAG-knappen. Kontroller, at støvsugerposen (s-poseden) er sat i.
- 2 Sæt slangen i støvsugeren (den fjernes ved at trykke på låseknapperne, hvorefter der trækkes). Sæt slangen i slangegrebet, indtil låseknappen klikker (den frigives ved at trykke på låseknappen og trækkes).
- 3 Fastgør den teleskopiske slange på mundstykket. Fastgør den teleskopiske slange på slangegrebet (fjernes ved at der trykkes på låseknappen og trækkes).
- 4 Justér den teleskopiske slange ved at holde på låsen med den ene hånd og trække i grebet med den anden.

START/STOP STØVSUGEREN OG JUSTER SUGEKRAFTEN

- 5 Træk ledningen ud og sæt den til en stikkontakt. Tryk på tænd-/slukknappen for at tænde eller slukke for støvsugeren. Indikatorerne lyser, MIN/MAX-indikatoren lyser fra venstre mod højre og tilbage (auto-funktionsmodeller).* Modeller med fjernstyring kan også styres via ON/OFF-knappen på grebet.*
- 6 Juster sugekraften (modeller med manuel styring): Drej på drejeknappen på støvsugeren eller brug luftventilen på grebet.*
- 7 Justér sugekraften (fjernbetjente modeller): Tryk på knappen +/- på grebet. MIN/MAX og symbolindikatorerne på displayet viser kraftniveauer.*
- 8 Juster sugekraften (fjernbetjente modeller med AUTO): Støvsugeren begynder i AUTO-tilstand (styring af automatisk kraft). AUTO-indikatoren lyser på displayet og MIN/MAX-indikatoren pulserer. Hvis kraften skal reguleres manuelt, trykkes på knappen +/- på grebet. Tryk på knappen AUTO for at vende tilbage til auto-funktionen.*
- 9 Efter rengøring trykkes på REWIND-knappen for at trække ledningen ind.

PARKERINGSPOSITIONER

- 10 Brug parkeringspositionen i siden (A) eller under apparatet (C) til at bære eller opbevare støvsugeren. På bagsiden (B) når du står stille (pas på ryggen).

UDSKIFTNING AF POSEN, S-BAG*

- 11 Udskift s-poseden når,
- **P*-modeller med drejeknap:** S-BAG-indikatoren lyser rødt
- **Q*-modeller med fjernbetjening:** S-BAG-symbol lyser rødt.
- **R*-modeller med fjernbetjening og AUTO:** S-BAG-indikatoren lyser rød (grønt lys: posen er OK, gult lys: det er på tide at skifte posen).
NB: Skift altid s-poseden, når S-BAG-indikatoren lyser, eller er rød, selvom posen ikke er fuld (den kan være blokeret) samt efter anvendelse af tæpperens. De bedste resultater opnås med Ultra Long Performance-øse, der er særligt udviklet til din støvsuger. Andre syntetiske s-poser kan også anvendes. Brug ikke papirstøvsugerposer. www.s-bag.com
- 12 Træk i knappen S-BAG for at åbne støvrummet. Grebet på s-posedeholderen åbner. Træk i grebet for at fjerne s-posedeholder. Tryk ikke på udløserknappen.
- 13 Hold s-posedeholder over en affaldspose. Tryk på knappen for at løsne s-posedeholderen. Sæt en ny s-posedeholder i holderen ved at indføre papppet bag på holderen.
- 14 Indfør s-posedeholderen ved at skubbe den lige ned på skinnerne. Sørg for, at s-posedeholderen ikke hænger fast i holderen. Luk låget. Hvis s-posedeholderen ikke er korrekt placeret eller mangler, kan låget ikke lukke.
NB: Når du begynder at støvsuge efter et poseskift, tager det 10 sekunder, før S-BAG-indikatoren slukker (P*-modeller med drejeknap og Q*-modeller med fjernbetjening) eller bliver grøn (R*-modeller med fjernbetjening og AUTO).

UDSKIFTNING AF FILTRENE

- 15 Udskift/rengør** filteret, når (**kun vaskebare filtre)
- **P*-modeller med drejeknap:** du har skiftet s-posedeholderen 5 gange
- **Q*-modeller med fjernbetjening:** Symbolet FILTER lyser rødt
- **R*-modeller med fjernbetjening og AUTO:** filterindikator lyser rødt. Grønt lys indikerer, at filteret er okay. Det lyser kortvarigt, når du begynder at støvsuge.
- 16 Træk i knappen FILTER for at åbne filterlåget. Brug originale s-filtre. Fjern filteret og kontroller referencen på rammen for at definere typen. Udskift med et nyt filter eller rens det**. Skyl indersiden (beskidte side) i lunkent hanevand. Bank let på filterrammen for at fjerne vandet. Gentag proceduren fire gange. (**kun vaskbart filter)
NB: Anvend ikke rengøringsmidler. Undgå at røre ved filterets overflade. Lad filteret tørre helt (min. 24 timer ved stuetemperatur) inden det sættes i igen! Udskift det vaskbare filter mindst en gang om året, eller når det er meget beskidt eller beskadiget. Undlad at fjerne det L-formede skum under filteret.
- 17 Når filteret er udskiftet, lukkes låget, indtil det klikker tilbage på plads. Hvis filterlåget falder af, skal hængslerne placeres neders og derefter skubbes filterlåget, indtil det klikker på plads igen.
NB: Når rengøring påbegyndes efter filterudskiftning, tager det 10 sekunder, før FILTER-indikatoren bliver grøn (modeller med fjernstyring og AUTO-funktion) eller slukker (fjernbetjente modeller).*
- 18 Udskift motorfilteret, når det er beskidt eller efter hver 5. s-posedeholder. Skub filterholderen ned, og træk den ud. Udskift filtret, og luk låget.

STØVSUGNING MED DET UNIVERSALE MUNDSTYKKE (V*, W*)

- 19 Skift mundstykkeindstilling med pedalen. Ikoner illustrerer den anbefalede gulvtype.
- 20 FlowMotion LED-mundstykke*: Flyt mundstykket fremad. De forreste lys tænder automatisk efter et par sekunder. Når mundstykket ikke anvendes, slukker lysene automatisk efter nogle sekunder.

RENGØRING AF DET UNIVERSALE MUNDSTYKKE (V*, W**)

- 21 Kobl mundstykket fra slangen. Rengør med slangegrebet.

RENGØRING AF TURBOMUNDSTYKKET (X*)

- 22 Kobl mundstykket fra slangen og fjern indfiltrede tråde osv. ved at klippe dem af med en saks. Brug slangegrebet til at rengøre mundstykket.*

3-I-1-TILBEHØR

- 23 Træk i tekstilsnoren eller tag 3-i-1-tilbehøret ud. Tilbehøret har 3 funktioner, se billeder på næste side.
- 24 Læg tilbehøret på plads igen efter brug.





UDSKIFTNING AF BATTERIER*

- 25** Mundstykke med forlys*: Skift batterier når forlyset begynder at blinke hurtigt. Brug 2 AA-batterier.
- 26** Greb med fjernbetjening*: Skift batteri, når lysindikatoren bliver rød eller ikke svarer, når der trykkes på en knap. Brug kun batterier af typen LITHIUM CR1632.
- NB: Fjern batterierne fra produktet inden det kasseres. Følg dit lands regler for indsamling af batterier og elektriske produkter.

Nyd en fantastisk støvsugning med PURED9!

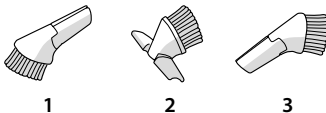
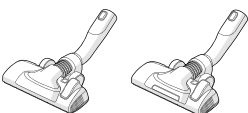
Electrolux forbeholder sig retten til at ændre produkter, oplysninger og specifikationer uden varsel.

GODE RÅD TIL, HVORDAN DU FÅR DE BEDSTE RESULTATER

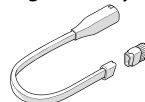
MUNDSTYKKE/TILBEHØR	BRUGES TIL:	MUNDSTYKKE/TILBEHØR	BRUGES TIL:
K. 3-i-1-tilbehøret* 	3 redskabet i 1: 1. Støvsugningsmundstykke til hårde overflader (hylder, paneler osv.). 2. Møbelmundstykke til stofoverflader (gardiner, møbler osv.). 3. Fugemundstykke til smalle steder (bag radiatorer osv.).	V. FlowMotion-mundstykke* W. FlowMotion LED-mundstykke (med forlys)* 	Universal mundstykke: - Til alle gulvtyper, dikrer bedst mulig støvopsamling på både tæpper og gulve. - Skift mundstykkeindstillinger med pedalen. Ikon vil vise den anbefalede gulvtype. - Forlys hjælper med at finde støv og skidt på mørke steder (under møbler osv.). <i>Kun FlowMotion LED</i>
X. Turbomundstykke* 	Tæppe-mundstykke: - Børster og støvsuger på samme tid (bedst opsamling af hår, fibre osv.). - Børsterullen er drevet af luft-flowet fra støvsugeren. - Ikke velegnet til tæpper med dyb luv og lange frynser, skridsikre tæpper som dørmåtter eller vandtætte tæpper. Brug i stedet det universale mundstykke.	Y. Mini-turbomundstykke* 	Møbelmundstykke: - Børster og støvsuger på samme tid (bedst opsamling af hår, fibre osv.). - Til stofmøbler, bilsæder, madrasser osv. - Børsterullen er drevet af luft-flowet fra støvsugeren. - Ikke velegnet til tæpper med dyb luv og lange frynser, da disse kan sætte sig fast i den roterende børsterolle.
Z. Parketto-mundstykke* 	Mundstykke til hårde gulve: - Til skånsom rengøring af hårde gulve (parquet, trægulve, fliser osv.). - Den bedste støvopsamling på hårde gulve med fuger.	AA. FlexProPlus-mundstykke* 	Mundstykke til hårde gulve: - Til at nå under/mellem møbler, hjørner og andre forhindringer. - Kan nemt dreje 180 grader for direkte adgang smalle steder.
AB. Langt fugemundstykke* 	Ekstra langt mundstykke: - Til steder, der er svære at komme til (høje hylde osv.). - Til smalle steder (bag radiatorer, under bilsæder osv.).		
Modeller med manuel effektjustering - følg grafikkerne på støvsugeren for optimal ydelse.		Modeller med AUTO-funktion justerer automatisk sugestykken for at give en optimal rengøring og komfort på hver eneste overflade. Følg tegningerne for optimal ydeevne ved manuel regulering.	

FEJLFINDING

PROBLEM	LØSNING
Støvsugeren starter ikke	<ul style="list-style-type: none"> Kontrollér at ledningen er tilsluttet strømmen. Kontrollér, at stikket og ledningen ikke er beskadigede. Kontrollér om der er sprunget en sikring. Kontrollér om batteriindikatorlyser i fjernbetjeningens greb reagerer (kun visse modeller).
S-bag® indikatorlyset lyser.	<ul style="list-style-type: none"> Kontrollér om s-bag® er fuld eller blokeret. Hvis du allerede har udskiftet s-bag®, udskiftes motorfilteret.
Filterindikatorlyset lyser (kun på specifikke modeller)	Udskift eller vask (hvis vaskbart) udstødningsfilteret.
Støvsugeren stopper	Støvsugeren er måske overophedet: koble den fra strømmen, kontroller om mundstykket, slangen, røret eller filtrene er blokerede. Lad støvsugeren køle ned i 30 minutter, inden den sluttes til strømmen igen. Hvis støvsugeren stadig ikke virker, kontaktes et autoriseret Electrolux-servicecenter.
Mindsket sugestykke i forhold til normen	<ul style="list-style-type: none"> Kontroller, om s-rosen er fuld eller blokeret. Kontrollér om motorfilteret er stoppet og skal udskiftes. Kontrollér mundstykket er blokeret eller skal rengøres. Kontrollér om slangen er blokeret ved at trykke let på den. Men vær forsigtig, hvis tilstopningen skyldes glas eller nåle, som har sat sig fast indvendigt i slangen.. Bemærk: Garantien dækker ikke skader på slangen, der er forårsaget af rensning af denne.
Der er blevet suget vand ind i støvsugeren	Det er nødvendigt at udskifte motoren på et autoriseret Electrolux-servicecenter. Skade på motoren pga. indtrængen af vand dækkes ikke af garantien.
For yderligere problemer skal du kontakte et autoriseret Electrolux-servicecenter.	

FORHOLDSREGLER MHT. SIKKERHED

Apparatet bør kun anvendes af børn fra 8 år og opefter samt af personer med nedsat fysisk, sensorisk eller psykisk funktionsevne, eller som mangler den nødvendige erfaring eller viden, hvis de er under opsyn eller er blevet instrueret i at bruge apparatet på en sikker måde samt forstår de medfølgende farer.

Børn må ikke lege med apparatet.

Børn må ikke rengøre eller vedligeholde apparatet uden overvågning.

ADVARSEL: Turbo-mundstykker* har en roterende børste, hvori dele kan sætte sig fast. Brug dem med forsigtighed og kun på overflader, der er beregnet til det. Sluk for støvsugeren, inden du fjerner de indfangede dele, eller rengør børsten.

Batterier skal fjernes fra fjernbetjeningen i grebet* / LED-belyst mundstykke* inden produktet skræbes**.

**kun visse modeller.*

****Oplysninger om hvordan batteriet fjernes, findes i udfoldningsdelen i afsnit 25 og 26.**

Frakobl altid stikket fra strømmen inden rengøring eller vedligeholdelse af apparatet, eller når batterierne fjernes. Batteriet skal bortskaffes på en sikker måde.

Hvis ledningen er beskadiget, må den kun udskiftes af et autoriseret Electrolux-servicecenter for at undgå farer.

PURED9 bør kun bruges til normal støvsugning indendørs og i et husholdningsmiljø. Sørg for, at støvsugeren opbevares på et tørt sted. Al service eller reparationer må udelukkende udføres af et autoriseret Electrolux servicecenter. For at undgå risiko for kvælning må emballagemateriale som f.eks. plastikposer ikke være tilgængeligt for børn.

Brug aldrig støvsugeren:

I våde omgivelser.

I nærheden af brændbare gasser osv.

Når produktet viser tegn på skade.

På skarpe genstande eller væsker.

Når gulvsysen viser synlige tegn på skader.

På varmt eller koldt aske, tændte cigaretskodder osv.

På fint støv f.eks. fra puds, beton, mel, varm eller kold aske.

Lad ikke støvsugeren stå i direkte sollys.

Undgå at udsætte støvsugeren for stærk varme.

Brug aldrig støvsugeren uden dens filtre.

Rør ikke ved børsterullen, mens støvsugeren er tændt, og børsterullen drejer rundt.

Når hjulene er blokeret.

Forholdsregler for ledningen

Kontrollér stikket og ledningen regelmæssigt. Brug aldrig støvsugeren, hvis stikket eller ledningen er beskadiget.

Skade på støvsugerens ledning dækkes ikke af garantien.

Træk eller løft aldrig støvsugeren i ledningen.

Hvis du bruger støvsugeren under ovennævnte forhold, kan det forårsage alvorlig personskade eller skade på produktet. En sådan personskade eller skade dækkes ikke af garantien eller af Electrolux.

SERVICE OG GARANTI

Al service eller reparationer må udelukkende udføres af et autoriseret Electrolux servicecenter.

Skade på støvsugerens ledning er ikke dækket af garantien. Skade på motoren forårsaget af støvsuget væske, apparat nedsænket i væske eller anvendelse af apparatet med en beskadiget slange eller mundstykke er ikke dækket af garantien.

Brug altid originale s-støvsugerposer, der er velegnede til denne særlige type støvsuger, se afsnit 11. Skader på støvsugeren forårsaget af forkert anvendelse af ikke originale støvsugerposer, er ikke dækket af garantien.

BORTSKAFFELSE

Dette symbol på produktet angiver, at produktet indeholder et batteri, som ikke må bortskaffes sammen med normalt husholdningsaffald.

Dette symbol på produktet eller dets emballage betyder, at dette produkt ikke kan behandles som husholdningsaffald.

For at genbruge dit produkt skal du bringe det til et officielt indsamlingssted eller til et Electrolux-servicecenter, som kan fjerne og genbruge batteriet og de elektriske dele sikkert og professionelt. Følg reglerne i dit land til særskilt indsamling af elektriske produkter og genopladelige batterier.

Electrolux Home Care and SDA erklærer hermed, at støvsugeren med radioudstyr type HER2 og HER3 er i overensstemmelse med direktiv 2014/53/EU.

EESTI

Täname, et valisite tolmuimeja Electrolux PURED9. Parimate tulemuste saavutamiseks kasutage alati originaalvarikuid ja -varuosi. See toode on disainitud keskkonnasõbralikkust silmas pidades. Taasringluse eesmärgil on kõik plastikosad tähistatud.

ENNE KÄIVITAMIST

- Lugege seda juhendit hoolikalt.
- Kontrollige, kas kõik juhendis kirjeldatud osad on olemas.
- Pöörake erilist tähelepanu kõigile ohutusabinõudele!

TOLMUIMEJA PURED9 KIRJELDUS

- | | |
|--|---|
| A. Ekraan (versioonide teave on toodud allpool) | Q. Ekraan kaugjuhtimispuldiga mudelitele* |
| B. Imifiltri kate | R. Ekraan kaugjuhtimispuldiga ja AUTO-funktsiooniga mudelitele* |
| C. Väljalaskefilter | S. AeroPro Classic käepide* |
| D. Parkimispesad | T. AeroPro Ergo käepide* |
| E. Toitejuhe | U. AeroPro kaugjuhtimispuldi käepide* |
| F. Mootor filter | V. FlowMotion otsak* |
| G. Mootor filtri hoidik | W. FlowMotion LED otsak (esituledega)* |
| H. S-bag* | X. AeroPro Turbo otsak* |
| I. S-bag*-i hoidik | Y. AeroPro Mini Turbo otsak* |
| J. Tolmukambri kaas | Z. ParkettoPro otsak* |
| K. AeroPro 3in tööriist | AA. AeroPro FlexProPlus otsak* |
| L. AeroPro voolik | AB. AeroPro Long piluotsak* |
| M. AeroPro käepide (versioonide teave on toodud allpool) | |
| N. AeroPro teleskoopotoru | |
| O. Parkimisklamber | |
| P. Ekraan käsitsi juhitava pöördnupuga mudelitele* | * Ainult teatud mudelitel |

KUIDAS TOLMUIMEJAT KASUTADA

- 1 Avage tolmuikambri kate, tõmmates S-BAG-i nuppu. Veenduge, et tolmuikott (s-bag) on oma kohal.
- 2 Sisestage voolik tolmuimejale (selle eemaldamiseks vajutage lukustusnuppu ja tõmmake). Sisestage voolik vooliku hoidikusse, kuni lukustusnupp klõpsatusega kinnitub (eemaldamiseks vajutage lukustusnuppu ja tõmmake).
- 3 Kinnitage teleskoopotoru otsakule. Kinnitage teleskoopotoru vooliku hoidikule (eemaldamiseks vajutage lukustusnuppu ja tõmmake).
- 4 Reguleerige teleskoopotoru, ühe käega lukku hoides ja teise käega hoidikut tõmmates.

KÄIVITAGE/PEATAGE TOLMUIMEJA JA REGULEERIGE

IMIVÖIMSUST

- 5 Tõmmake toitejuhe välja ja ühendage see toitepistikupesaga. Vajutage ON/OFF-nuppu, et tolmuimeja sisse/välja lülitada. Indikaatorituled süttivad, indikaator MIN/MAX süttib vasakult paremale ja tagasi (automaatfunktsiooniga mudelid).* Kaugjuhtimispuldiga mudelid saab juhtida ka käepidemel asuvas ON/OFF-nupust.*
- 6 Imivõimsuse reguleerimine (käsitsi juhitud mudelid): keerake pöördnuppu tolmuimejal või kasutage õhuklappi käepidemel.*
- 7 Imivõimsuse reguleerimine (kaugjuhtimispuldiga mudelid): vajutage +/- nuppu käepidemel. Indikaator MIN/MAX ja sümbolite indikaatorid ekraanil näitavad laetuse taset.*
- 8 Imivõimsuse reguleerimine (funktsiooniga AUTO kaugjuhtimispuldiga mudelid): tolmuimeja käivitub režiimis AUTO (võimsuse automaatne reguleerimine). Indikaator AUTO helendab ekraanil ja indikaator MIN/MAX pulseerib. Võimsuse käsitsi reguleerimiseks vajutage +/- nuppu käepidemel. Automaatfunktsiooni kasutamisele tagasi pöördumiseks vajutage nuppu AUTO.*
- 9 Pärast puhastamist vajutage nuppu REWIND, et juhe sisse kerida.

PARKIMISASENDID

- 10 Kasutage parkimisasendit küljel (A) või alumisel küljel (C), et tolmuimejat kanda ja hoiustada. Kasutage asendit (B), kui teete pausi (puhkus seljale).

TOLMUKOTI ASENDAMINE, S-BAG*

- 11 Asendage s-bag, kui -pöördnupuga P-mudelid*: indikaator S-BAG süttib punasena.

- **kaugjuhtimispuldiga Q-mudelid***: sümbol S-BAG süttib punasena. - **R-mudelid***, millel on kaugjuhtimispult ja AUTO-funktsioon: indikaator S-BAG süttib punasena (roheline tuli: kott on OK, kollane tuli: kott tuleb peatselt asendada).

NB! Vahetage s-bag alati välja, kui indikaator S-BAG helendab või on süttinud punaselt, isegi siis, kui s-bag ei ole täis (võimalik, et see on blokeeritud), ja pärast vaiba puhastuspulbri kasutamist. Parima jõudluse saavutamiseks kasutage kotti Ultra Long Performance, mis on välja töötatud teie tolmuimeja jaoks. Kasutada tohib ka teisi sünteetilisi s-bag-tüüpi kotte. Ärge kasutage paberist tolmuikotte! www.s-bag.com

- 12 Tõmmake nuppu S-BAG, et avada tolmuikamber. S-bagi hoidikul olev käepide liigub üles. Tõmmake käepidet, et eemaldada s-bag koos hoidikuga. Ärge vajutage vabastusnuppu.
- 13 Hoidke s-bagi nii, et hoidik on tolmuikasti kohal. Vajutage nuppu, et vabastada s-bag. Pange hoidikusse uus s-bag, sisestades kartongi hoidiku tagaosasse.
- 14 Sisestage s-bag koos hoidikuga, vajutades selle otse siinidele. Veenduge, et s-bag ei ole hoidiku alla kinni jäänud. Sulgege kaas. Kui s-bag ei ole korralikult paigutatud või puudub, siis kaas ei sulgu. NB! Kui te käivitate tolmuimeja pärast s-bagi asendamist, möödub 10 sekundit, enne kui indikaator S-BAG välja lülitub (pöördnupuga P-mudelid* ja kaugjuhtimispuldiga Q-mudelid) või roheliseks muutub (R-mudelid*, millel on kaugjuhtimispult ja funktsioon AUTO).

FILTRITE ASENDAMINE

- 15 Asendage/puhastage** filter, kui (**ainult pestav filter) - **pöördnupuga P-mudelid***: te olete vahetanud s-bagi 5 korda - **kaugjuhtimispuldiga Q-mudelid***: FILTRI sümbol süttib punasena - **R-mudelid***, millel on kaugjuhtimispult ja AUTO-funktsioon: filtri indikaator süttib punasena. Roheline tuli näitab, et filter on OK. See süttib korra, kui te tolmuimeja käivitate.
- 16 Tõmmake FILTRI nuppu, et avada filtri kate. Kasutage originaalseid s-filtreid. Eemaldage filter ja võrrelge seda tüübi määramiseks raamil toodud sümbollitega. Paigaldage uus filter või puhastage see**. Puhastage sisemust (määrdund külge) leige kraaniveega. Koputage filtri raami vee eemaldamiseks. Korra protsessi neli korda. (**ainult pestav filter) NB! Ärge kasutage puhastusvahendeid. Vältige filtri pinna puudutamist. Laske filtril täielikult kuivada (min 24 tundi toatemperatuuril), enne kui selle tagasi panete! Vahetage pestavat filtrit vähemalt kord aastas või siis, kui see on väga määrdund või kahjustatud. Ärge eemaldage L-kujulist vahtpolüstüroolist detaili filtri all.
- 17 Pärast filtri asendamist vajutage filtri kaas alla, kuni see klõpsatusega sulgub. Kui filtri kaas tuleb ära, paigutage hinged alaosasse ja vajutage filtri kaant, kuni see tagasi oma kohale klõpsatab. NB! Kui te käivitate tolmuimeja pärast filtri puhastamist, möödub 10 sekundit, enne kui FILTRI indikaator muutub roheliseks (kaugjuhtimispuldiga ja AUTO-funktsiooniga mudelid) või lülitub välja (kaugjuhtimispuldiga mudelid).*
- 18 Asendage mootori filter, kui see on määrdund või pärast iga 5-ndat s-bagi. Lükake filtri hoidik alla ja tõmmake see välja. Vahetage filter ja sulgege kaas.

TOLMUIMEMINE UNIVERSAALSE OTSAKUGA (V*, W*)

- 19 Otsaku sätete muutmiseks vajutage pedaali. Ikoon viitab soovitatavale pööranda tüübile.
- 20 FlowMotion LED otsak*: viige otsak ettepoole. Esituli süttib mõne sekundi pärast automaatselt. Kui otsakut ei kasutata, lülitub tuli mõne sekundi pärast automaatselt välja.

UNIVERSAALSE OTSAKU PUHASTAMINE (V*, W**)

- 21 Ühendage otsak toru küljest lahti. Kasutage puhastamiseks vooliku hoidikut.

TURBOOTSAKU PUHASTAMINE (X*)

- 22 Ühendage otsak toru küljest lahti ja eemaldage kinni jäänud niidid jms, lõigates need kääridega ära. Kasutage otsaku puhastamiseks vooliku hoidikut. *

3IN1 LISATÖÖRIIST

- 23 Tõmmake tekstiilist riba, et 3in1 tööriist välja võtta. Tööriistal on 3 funktsiooni, vt järgmisel leheküljel toodud pilte.
- 24 Pärast kasutamist pange see tagasi oma kohale.







PATAREIDE VAHETAMINE*

- 1 Otsak koos esituledega*: vahetage patareid, kui esituled hakkavad kiirelt vilkuma; kasutage 2 AA-tüüpi patareid.
 - 2 Käepide koos kaugjuhtimispuldiga*: vahetage patareid, kui indikaator-tuli muutub punaseks või ei reageeri ühegi nupu vajutusele; kasutage ainult tähistusega LITHIUM CR1632 patareisid.
- NB! Enne toote kõrvaldamist eemaldage sellest patareid. Järgige oma riigis kehtivaid määrusi, mis puudutavad patareide ja elektriseadmete kogumist

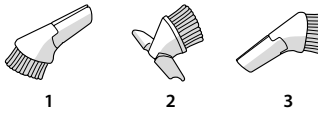
Nautige suurepärasest puhastuskogemust, mida pakub PURED9!

Electrolux jätab endale õiguse ilma etteteatamata tooteid, teavet ja spetsifikatsioone muuta.

NÄPUNÄITEID PARIMATE TULEMUSTE SAAMISEKS

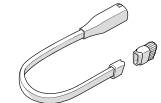
OTSAK/TARVIK	KASUTUSOTSTARVE:	OTSAK/TARVIK	KASUTUSOTSTARVE:
K. 3in1 lisatööriist* 	3 tööriista 1-s 1. Tolmueemaldustööriist kõvadele pindadele (raamatuülilid, põrandaliistud jne). 2. Polstripuhastuse tööriist tekstiilidele (kardinad, polstrid jne). 3. Piluotsak kitsaste kohtade puhastamiseks (radiatorite taga jm).	V. FlowMotion otsak* W. W. FlowMotion LED otsak (esituledega)* 	Universaalotsak: - kõigile põrandatüüpidele; tagab parima tolmueemalduse nii vaipadelt kui ka kõvakattega põrandadelt; - muutke otsaku sätteid, kasutades pedaali. Ikoon viitab soovitatavale põranda tüübile. - Esituli aitab tuvastada tolmu ja mustust pimedates kohtades (mööbli alt jm). <i>Ainult FlowMotion LED</i>
X. Turbootsak* 	Vaibaotsak: - harjab ja imeb samaaegselt (parim juuksekarvade, kiudude jms eemaldamiseks pindadelt); - harja rulli juhiv tolmuimejast lähtuv õhuvoo; - ei sobi väga paksudele ja pikkade narmastega vaipadele ega libisemisvastastele vaipadele nagu uksematid või veekindlad vaibad. Kasutage selle asemel universaalotsakut.	Y. Mini Turbo otsak* 	Polstriotsak: - harjab ja imeb samaaegselt (parim juuksekarvade, kiudude jms eemaldamiseks pindadelt); - mööblitektiili, autoistmete, madratsite jne jaoks; - harja rulli juhiv tolmuimejast lähtuv õhuvoo; - ei sobi väga paksudele ja pikkade narmastega vaipadele, kuna võib harja pöörleva rulli vahele kinni jääda.
Z. ParkettoPro otsak* 	Kõvakattega põranda otsak: - kõvakattega põranda õrnaks puhastamiseks (parkett, puitpõrand, plaaditud põrand jne); - sobib kõige paremini piluotsakuga tolmueemalduseks kõvakattega põrandalt	AA. FlexProPlus otsak* 	Kõvakattega põranda otsak: mööbli ja muude takistuste alla/vahele, nurkadesse ja mujale ulatamiseks; - on hõlpsalt 180 kraadi pööratav, tagamaks otsest ligipääsu kitsastele kohtadele.
AB. Pikk piluotsak* 	Eriti pikk tööriist: - raskesti juurdepääsetavate kohtade puhastamiseks (riiulite ülaosad jms); - kitsaste kohtade puhastamiseks (radiatorite tagant, istmete alt jne).		

Käsitsi reguleeritava võimsusega mudelid
 – optimaalse jõudluse tagamiseks jälgige graafikat tolmuimeja ekraanil.

AUTO-funktsiooniga mudelid reguleerivad imivõimsust automaatselt
 optimaalse puhastusjõudluse ja töömugavuse tagamiseks igal pinnal. Käsitsi reguleerimiseks jälgige graafikat tolmuimeja ekraanil, et tagada optimaalne jõudlus.

TÕRKEOTSING

PROBLEEM	LAHENDUS
Tolmuimeja ei käivitu	<ul style="list-style-type: none"> • Veenduge, et juhe on toitepistikupesaga ühendatud. • Veenduge, et pistik ja juhe ei ole kahjustatud. • Kontrollige kaitsmeid. • Veenduge, et patareid indikaatorituli kaugjuhtimispuldi käepidemel (ainult teatud mudelitel) reageerib.
S-bag®-i indikaatorituli helendab	<ul style="list-style-type: none"> • Kontrollige, kas s-bag® on täis või blokeeritud. • Kui te olete s-bag®-i juba vahetanud, siis vahetage mootori filter.
Filtri indikaatorituli helendab (ainult teatud mudelitel)	Vahetage või peske väljalaskefilter (kui see on pestav).
Tolmuimeja seiskub	Võimalik, et tolmuimeja on üle kuumenenud: ühendage see vooluvõrgust lahti, veenduge, et otsak, toru, voolik või filtrid pole blokeeritud. Laske tolmuimejal 30 minutit maha jahtuda, enne kui selle uuesti vooluvõrku ühendate. Kui tolmuimeja ikka ei tööta, pöörduge Electroluxi volitatud hoolduskeskuse.
Imivõimuse vähenemine allapoole tavapärasest taset	<ul style="list-style-type: none"> • Kontrollige, kas s-bag on täis või blokeeritud. • Kontrollige, kas mootori filter on ummistunud ja vajab vahetamist. • Kontrollige, kas otsak on blokeeritud ja vajab tühjendamist. • Kontrollige, kas otsak on blokeeritud, pigistades seda õrnalt. Kuid olge ettevaatlik, kui ummistuse on põhjustanud voolikusse kinni jäänud klaasitükid või nõelad. Märkus. Garantii ei laiene vooliku mis tahes kahjustusele, mille on põhjustanud vooliku puhastamine.
Tolmuimejasse on imetud vett	Mootor tuleb Electroluxi volitatud hoolduskeskuses välja vahetada. Garantii ei laiene mootori kahjustusele, mille on põhjustanud vee tungimine seadmesse.
Mis tahes täiendavate probleemide korral pöörduge Electroluxi volitatud hoolduskeskuse.	

ETTEVAATUSABINÕUD

Seda seadet tohivad kasutada lapsed, kes on vähemalt 8-aastased ja vanemad ning piiratud füüsiliste, sensoorsete või vaimsete võimete või väheste kogemuste ja teadmistega isikud, kui nad tegutsevad nende ohutuse eest vastutava isiku järelevalve või juhendamise all, kasutades seadet turvalisel viisil ning mõistes kaasnevaid ohte.

Ärge laske lastel seadmega mängida.

Lapsed tohivad seadet puhastada ja hooldada ainult järelevalve all.

HOIATUS. Turbootsakutel* on pöörlev hari, kuhu osad võivad kinni jääda. Palun kasutage neid ettevaatlikult ja ainult ettenähtud otstarbel. Enne kinnijäänud osade või puhastusharja eemaldamist lülitage tolmuimeja välja.

Enne kaabitsemist** tuleb toote käepidemes asuvast kaugjuhtimispuldist * / LED tuledega otsakult* eemaldada patareid.

**Ainult teatud mudelitel.*

**Teavet selle kohta, kuidas eemaldada patareid väljapööratud osalt, leiate jaotistest 25 ja 26.

Enne seadme puhastamist või hooldamist või patarei eemaldamist ühendage toitepistik pistikupesast lahti. Patarei tuleb hävitada vastavalt ohutusnõuetele.

Kui juhe on kahjustatud, laske see ohu vältimiseks Electroluxi volitatud hoolduskeskuses välja vahetada.

PURED9 on mõeldud kasutamiseks ainult tavapärase tolmuimeamise korral siseruumides ja kodus keskkonnas. Hoidke tolmuimeajat kindlasti kuivas kohas.

Hooldus- ja remonditöid võib teha vaid selleks volitatud Electroluxi hoolduskeskus.

Ohutuse tagamiseks hoidke kõik pakkematerjalid, nt kilekotid, laste käeulatuses eemal, kuna need võivad põhjustada lämbumist.

Ärge kunagi kasutage tolmuimeajat:

- märgadel aladel;
- kergsüttivate gaaside lähedal jne;
- kui tootel on nähtavaid kahjustusi;
- teravatel esemetel ega vedelikel;
- kui põrandaotsakul on nähtavaid kahjustuste märke;
- kuumadel või külmadel sütel, süüdatud sigaretikonidel jne;
- peentolmul, nt krohvist, betoonist, jahust või kuumast tuhast tekkinud tolmul;
- ärge jätke tolmuimeajat otsesesse päikesevalgusse;
- vältige tolmuimeaja jätmist väga tugeva kuumuse kätte või külmumispunkti madalamale temperatuurile;
- ärge kunagi kasutage tolmuimeajat ilma filtriteta;
- ärge puudutage harja rulli, kui tolmuimeaja on sisse lülitatud ja harja rull pöörleb;
- kui rattad on blokeeritud.

Toitekaabliga seotud ettevaatusabinõud

Kontrollige regulaarselt juhet ja pistikuid. Ärge kunagi kasutage tolmuimeajat, kui selle pistik või juhe on kahjustatud.

Toote garantii ei laiene tolmuimeaja kahjustatud juhtmele.

Ärge kunagi tõmmake ega tõstke tolmuimeajat juhtmest.

Tolmuimeaja kasutamine eelkirjeldatud asjaoludel võib põhjustada tõsiseid kehavigastusi või kahjustada toodet. Sellisele vigastusele või kahjustusele garantii ega Electroluxi tugiteenused ei laiene.

HOOLDUS JA GARANTII

Hooldus- ja remonditöid võib teha vaid selleks volitatud Electroluxi hoolduskeskus.

Toote garantii ei laiene tolmuimeaja kahjustatud juhtmele. Garantii ei laiene mootori kahjustustele, mille on põhjustanud vedelike imemine, seadme sukeldamine vedelikesse või seadme kasutamine kahjustatud vooliku ja otsakuga.

Kasutage alati originaalseid s-bagi tolmuukotte, mis on mõeldud selle konkreetse tolmuimeaja jaoks, vt jaotist 11. Garantii ei laiene tolmuimeaja kahjustustele, mille on põhjustanud mitteoriginaalsete tolmuukottide kasutamine.

KÕRVALDAMINE

Antud sümbol tootel näitab, et see toode sisaldab patareid, mida ei tohi kõrvaldada koos tavaliste majapidamisjäätmetega.

See sümbol tootel või selle pakendil näitab, et toodet ei tohi käidelda majapidamisjäätmena.

Toote taaskäitlemiseks viige see ametlikku kogumispunkti või Electroluxi hoolduskeskuse, kus patarei eemaldatakse ja taaskäideldakse ohutult ja professionaalsel viisil. Järgige oma riigis kehtivaid määrusi, mis puudutavad elektriseadmete ja taaslaetavate patareide lahuskogumist.

Käesolevaga kinnitavad Electrolux Home Care ja SDA, et tolmuimeaja, mis on varustatud HER2 ja HER3 tüüpi raadioseadmega, on kooskõlas direktiiviga 2014/53/EL

ESPAÑOL

Gracias por elegir la aspiradora Electrolux PURED9. Use siempre accesorios y piezas de repuesto originales para lograr los mejores resultados. Este producto ha sido diseñado teniendo en cuenta el medio ambiente. Las piezas de plástico están marcadas para su reciclaje.

ANTES DE COMENZAR

- Lea detenidamente este manual.
- Compruebe que están incluidas todas las piezas descritas.
- ¡Preste especial atención a las precauciones de seguridad!

DESCRIPCIÓN DE LA ASPIRADORA PURED9

- | | |
|---|--|
| A. Pantalla (ver otras versiones) | Q. Pantalla para modelos con mando a distancia* |
| B. Tapa del filtro de escape | R. Pantalla para modelos con mando a distancia y función AUTO* |
| C. Filtro de escape | S. Asa AeroPro Classic* |
| D. Espacio de almacenamiento | T. Asa ergonómica AeroPro Ergo* |
| E. Cable de alimentación | U. Asa de mando a distancia AeroPro* |
| F. Filtro del motor | V. Boquilla FlowMotion* |
| G. Soporte del filtro del motor | W. Boquilla FlowMotion LED (con luces frontales)* |
| H. Bolsa S-bag® | X. Boquilla AeroPro Turbo* |
| I. Soporte de bolsas S-bag® | Y. Boquilla AeroPro Mini Turbo* |
| J. Tapa del compartimento del polvo | Z. Boquilla ParkettoPro* |
| K. Herramienta AeroPro 3 en 1 | AA. Boquilla AeroPro FlexProPlus* |
| L. Manguera AeroPro | AB. Boquilla larga para fisuras AeroPro Long* |
| M. Asa AeroPro (ver otras versiones) | |
| N. Tubo telescópico AeroPro | |
| O. Clip de estacionamiento | |
| P. Pantalla para modelos con mando de control manual giratorio* | *Solo algunos modelos |

CÓMO USAR LA ASPIRADORA

- 1 Abra la tapa del compartimento del polvo tirando del botón S-BAG. Compruebe que la bolsa de polvo (s-bag) está en el sitio correcto.
- 2 Inserte la manguera en la aspiradora (para retirarla, pulse los botones de bloqueo y tire). Inserte la manguera en el asa de manguera hasta que el botón de bloqueo haga clic (para liberarla, pulse el botón de bloqueo y tire).
- 3 Una el tubo telescópico a la boquilla. Instale el tubo telescópico en el asa de la manguera (para retirarlo, pulse el botón de bloqueo y tire).
- 4 Ajuste el tubo telescópico sosteniendo el bloqueo con una mano y tirando del asa con la otra.

PONGA EN MARCHA/PARE LA ASPIRADORA Y AJUSTE LA POTENCIA DE ASPIRACIÓN

- 5 Tire del cable de alimentación y enchúfelo a la red eléctrica. Pulse el botón ON/OFF para encender o apagar el aparato. Los indicadores se encienden, el indicador MIN/MAX se ilumina de izquierda a derecha y al revés (modelos con auto función). * Los modelos con mando a distancia también pueden manejarse con el botón ON/OFF del asa.*
- 6 Ajuste la potencia de aspiración (modelos de control manual): gire el mando giratorio del aparato o use la válvula de aire del asa.*
- 7 Ajuste la potencia de aspiración (modelos con mando a distancia): Pulse el botón +/- en el asa. Los indicadores MIN/MAX y los símbolos de la pantalla muestran el nivel de potencia.*
- 8 Ajuste la potencia de aspiración (modelos con mando a distancia con AUTO): La aspiradora se pone en marcha en modo AUTO (regulación de potencia automática). Se ilumina en la pantalla el indicador AUTO y el indicador MIN/MAX emite impulsos. Para regular la potencia manualmente pulse el botón +/- en el asa. Pulse el botón AUTO para volver a la función auto.*
- 9 Tras la limpieza, pulse el botón REWIND para recoger el cable.

POSICIONES DE ESTACIONAMIENTO

- 10 Utilice la posición de estacionamiento del lateral (A) o de la parte inferior (C) para transportar y guardar el aparato. En la parte trasera (B) cuando haga una pausa (protéjase la espalda).

CAMBIO DE LA BOLSA DE POLVO S-BAG®

- 11 Cambie la bolsa s-bag cuando
 - **P* Modelos con mando giratorio:** el indicador S-BAG se ilumine en rojo
 - **Q* Modelos con mando a distancia:** el símbolo S-BAG se ilumine en rojo.
 - **R* Modelos con mando a distancia y AUTO:** el indicador S-BAG se

ilumine en rojo (luz verde: la bolsa está OK; luz amarilla: la bolsa se deberá cambiar pronto).

NB: Cambie siempre la bolsa cuando el iluminador S-BAG se ilumine o emita una luz roja aunque la bolsa no esté llena (podría estar obstruida) y después de usar polvo de limpieza de alfombras. Para un mejor rendimiento, use la bolsa Ultra Long Performance, diseñada especialmente para su aspiradora. Se pueden usar también otras bolsas S-bag sintéticas. ¡No usar bolsas de papel! www.s-bag.com

- 12 Tire del botón S-BAG para abrir el compartimento del polvo. El asa del soporte de la bolsa sube. Tire del asa para retirar la bolsa con el soporte. No pulse el botón de desbloqueo.
- 13 Sostenga la bolsa con el soporte sobre un cubo de basura. Pulse el botón para liberar la bolsa. Introduzca una nueva bolsa en el soporte insertando el cartón en la parte trasera del soporte.
- 14 Introduzca la bolsa con el soporte empujándola hacia abajo. Asegúrese de que la bolsa no está atascada bajo el soporte. Cierre la tapa. Si no hay bolsa o no está bien colocada, la tapa no se cerrará.
NB: Cuando se pone en marcha la aspiradora después de cambiar la bolsa, el indicador S-BAG tarda 10 segundos en apagarse (P* Modelos con mando giratorio y Q* Modelos con mando a distancia) o iluminarse en verde (R* Modelos con mando a distancia y AUTO).

SUSTITUCIÓN DE LOS FILTROS

- 15 Cambie/ limpie** el filtro cuando (**únicamente filtro lavable)
 - **P* Modelos con mando giratorio:** haya cambiado la bolsa 5 veces
 - **Q* Modelos con mando a distancia:** el símbolo FILTER se ilumine en rojo
 - **R* Modelos con mando a distancia y AUTO:** el indicador del filtro se ilumine en rojo. La luz verde indica que el filtro está en buenas condiciones. Se ilumina brevemente al encender la aspiradora.
- 16 Tire del botón FILTER para abrir la tapa del filtro. Use filtros originales. Retire el filtro y compruebe la referencia del chasis para definir el tipo. Sustitúyalo por un filtro nuevo o lávelo**. Enjuague el interior (lado sucio) con agua tibia del grifo. Golpee ligeramente el chasis del filtro para eliminar el agua. Repita el proceso cuatro veces. (únicamente filtros lavables**)
NB: No use productos de limpieza. No toque la superficie del filtro. Deje que el filtro se seque completamente (mín. 24 horas a temperatura ambiente) antes de colocarlo de nuevo. Cambie el filtro lavable al menos una vez al año o cuando esté muy sucio o dañado. No retire la espuma de debajo del filtro.
- 17 Tras cambiar el filtro, cierre la tapa hasta que se oiga un clic. Si se sale la tapa del filtro, coloque las bisagras al fondo y empuje la tapa hasta que haga clic y esté en su sitio.
NB: Cuando encienda la aspiradora tras el cambio del filtro, el indicador FILTER tarda 10 segundos en iluminarse en verde (modelos con mando a distancia y función AUTO) o apagarse (modelos con mando a distancia)*
- 18 Cambie o lave el filtro del motor cuando esté sucio o cada 5 sustituciones de la bolsa. Empuje el soporte del filtro hacia abajo y extráigalo. Cambie el filtro y cierre la tapa..

ASPIRACIÓN CON LA BOQUILLA UNIVERSAL (V*, W*)

- 19 Cambie el ajuste de la boquilla con el pedal. El icono ilustra un tipo de suelo recomendado.
- 20 Boquilla FlowMotion LED*: mueva la boquilla hacia adelante. La luz frontal se enciende automáticamente tras unos segundos. Cuando la boquilla no se usa, la luz se apaga automáticamente tras unos segundos.

LIMPIEZA DE LA BOQUILLA UNIVERSAL (V*, W**)

- 21 Desconecte la boquilla del tubo. Limpie con el asa de la manguera.

LIMPIEZA DE LA BOQUILLA TURBO (X*)

- 22 Desconecte la boquilla del tubo y recorte los hilos, etc. enredados con unas tijeras. Use el asa de la manguera para limpiar la boquilla. *

HERRAMIENTA DE ACCESORIOS 3 EN 1

- 23 Pulse la pestaña textil para sacar la herramienta 3 en 1. La herramienta tiene 3 funciones; vea las fotos de la página siguiente.
- 24 Tras su uso, colóquela de nuevo en su sitio.

CAMBIO DE LAS PILAS*





- 25** Boquilla con luces frontales*: cambie las pilas cuando las luces frontales comiencen a parpadear rápido. Use 2 pilas tipo AA.
- 26** Asa con mando a distancia*: cambie las pilas cuando el indicador luminoso se encienda en rojo o cuando no responda al pulsar un botón. Utilice solo pilas tipo LITHIUM CR1632.

NB: Retire las pilas del producto antes de desecharlo. Siga las normas de su país en materia de recogida de pilas, baterías y productos eléctricos.

Disfrute de una gran experiencia de limpieza con PURED9

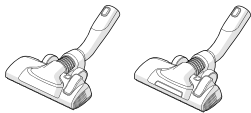
Electrolux se reserva el derecho de modificar los productos, la información y las especificaciones sin previo aviso.

CONSEJOS PARA OBTENER EL MEJOR RESULTADO

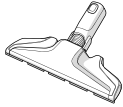
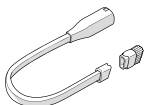
BOQUILLA/ACCESORIO	USO PARA:	BOQUILLA/ACCESORIO	USO PARA:
K. Herramienta de accesorios 3 en 1* 	3 herramientas en 1: 1. Accesorio de limpieza para superficies duras (estanterías, rodapiés, etc.) 2. Accesorio de tapicerías para textiles (cortinas, tapizados, etc.) 3. Boquilla estrecha para espacios estrechos (detrás de radiadores, etc.)	V. Boquilla FlowMotion* W. Boquilla FlowMotion LED (con luces frontales)* 	Boquilla Universal: - Para todo tipo de suelos, limpia el polvo de alfombras y de suelos duros. - Cambie el ajuste de la boquilla con el pedal. El icono mostrará el tipo de suelo recomendado - La luz frontal ayuda a detectar el polvo y la suciedad en espacios oscuros (debajo de mobiliario, etc.). <i>Solo FlowMotion LED</i>
X. Boquilla Turbo* 	Boquilla de alfombras: - Cepilla y aspira al mismo tiempo (recoge pelos, fibras, etc.) - El rodillo del cepillo es accionado por el flujo de aire de la aspiradora. - No es apropiada para alfombras de pelo o flecos largos, alfombras resistentes al agua ni alfombras antideslizantes, como los felpudos. Use para ello una boquilla universal.	Y. Boquilla Mini Turbo* 	Boquilla para tapicería: - Cepilla y aspira al mismo tiempo (recoge pelos, fibras, etc.) - Para tapicerías de muebles, asientos de coche, colchones, etc. - El rodillo del cepillo es accionado por el flujo de aire de la aspiradora. - No es apropiada para alfombras de pelo o flecos largos, pues estos se pueden enredar en el rodillo giratorio del cepillo.
Z. Boquilla ParkettoPro* 	Boquilla para suelos duros: - Para limpiar suelos duros (parquet, suelo de madera, baldosas, etc.) - Óptima limpieza de suelo duro con fisuras.	AA. Boquilla FlexProPlus* 	Boquilla para suelos duros: - Para limpiar debajo y entre muebles, esquinas y otros obstáculos. - Puede girar fácilmente 180 grados para acceder directamente a espacios estrechos.
AB. Boquilla larga para fisuras* 	Herramienta extra larga: - Para zonas de difícil acceso (parte superior de estanterías, etc.) - Para espacios estrechos (detrás de radiadores, bajo asientos de coche, etc.)		

Modelos con regulación de potencia manual

- siga los gráficos del aparato para conseguir un rendimiento óptimo.

Los modelos con función AUTO ajustan automáticamente la potencia de aspiración

para ofrecer un óptimo rendimiento de limpieza y comodidad en todas las superficies. Para regular manualmente, siga los gráficos para conseguir un óptimo rendimiento.

SOLUCIÓN DE PROBLEMAS

PROBLEMA	SOLUCIÓN
La aspiradora no se pone en marcha	<ul style="list-style-type: none"> • Compruebe que el cable está conectado a la red eléctrica. • Compruebe que el enchufe y el cable no están dañados. • Compruebe si hay algún fusible fundido. • Compruebe si el indicador de batería en el asa de mando a distancia responde (solo en ciertos modelos).
La luz indicadora de las bolsas s-bag® se ilumina	<ul style="list-style-type: none"> • Compruebe si la bolsa está llena u obstruida. • Si ya ha cambiado la bolsa, cambie el filtro del motor.
Se ilumina la luz indicadora del filtro (solo en ciertos modelos)	Cambie o lave (si es lavable) el filtro de escape.
El aparato se detiene	El aparato podría estar sobrecalentado: desconéctelo de la red eléctrica; compruebe si la boquilla, la manguera o los filtros están obstruidos. Deje que el aparato se enfríe durante 30 minutos antes de enchufarlo de nuevo. Si el aparato sigue sin funcionar, póngase en contacto con un servicio técnico autorizado Electrolux.
Reducción de la capacidad de aspiración	<ul style="list-style-type: none"> • Compruebe si la bolsa está llena u obstruida. • Compruebe si el filtro del motor está obstruido y necesita sustitución. • Compruebe si la boquilla está obstruida. • Compruebe si la manguera está obstruida apretándola suavemente. Tenga cuidado si la obstrucción ha sido provocada por cristales o agujas atrapadas dentro de la manguera. Nota: la garantía no cubre posibles daños provocados a la manguera al desobstruirla.
Ha entrado agua en la aspiradora	Será necesario cambiar el motor en un servicio técnico autorizado Electrolux. La garantía no cubre posibles daños en el motor por la entrada de agua.
Para otras consultas, póngase en contacto con un servicio técnico autorizado Electrolux.	

PRECAUCIONES DE SEGURIDAD

Este aparato puede ser utilizado por niños de 8 años en adelante y personas cuyas capacidades físicas, sensoriales o mentales estén disminuidas o que carezcan de la experiencia y conocimientos suficientes para manejarlo siempre que estén supervisados o hayan recibido instrucciones sobre el uso del electrodoméstico de forma segura y comprendan los riesgos.

Los niños no deben jugar con el aparato.

Las operaciones de limpieza y mantenimiento no deberán ser realizadas por niños sin supervisión.

ADVERTENCIA: Las boquillas Turbo* tienen un cepillo giratorio que puede atrapar objetos. Úselas con cuidado y solo en superficies adecuadas. Apague la aspiradora antes de retirar objetos atrapados o de limpiar el cepillo.

Antes de desechar el producto se deben retirar las pilas del mando a distancia de asa* / boquilla* con luz LED**.

**Solo algunos modelos.*

******Información sobre cómo retirar las pilas en la sección 25 y 26 del desplegable.

Desconecte siempre el enchufe de la red eléctrica antes de limpiar o realizar el mantenimiento del aparato, así como al retirar las pilas. Asegúrese de desechar las pilas de forma segura.

Si se daña el cable y para evitar riesgos, su sustitución debe realizarla únicamente un servicio técnico autorizado de Electrolux.

PURED9 solo debe ser utilizada por adultos y exclusivamente para aspirar en el interior de un entorno doméstico normal. Asegúrese de guardar la aspiradora en un lugar seco.

Todas las operaciones de servicio o reparación debe realizarlas un servicio técnico autorizado de Electrolux.

El material de embalaje, como las bolsas de plástico, no deben ser accesibles para los niños para evitar posibles asfixias.

No utilice nunca la aspiradora:

En zonas húmedas.

Cerca de gases inflamables, etc.

Cuando el producto muestre señales visibles de daño.

Con objetos punzantes o líquidos.

Cuando la boquilla de suelos muestre señales visibles de daño.

Con ceniza caliente o fría, cigarrillos encendidos, etc.

Con polvo fino, como yeso, cemento, harina o ceniza.

No deje la aspiradora expuesta a la luz directa del sol.

Evite someter la aspiradora a calor intenso o temperaturas muy frías.

No use nunca la aspiradora sin sus filtros.

No toque el cepillo giratorio mientras la aspiradora está encendida y gira el rodillo.

Cuando las ruedas estén bloqueadas.

Precauciones con el cable de alimentación

Revise con frecuencia el enchufe y el cable. Nunca use la aspiradora si el enchufe o el cable están dañados.

La garantía no cubre daños al cable de la aspiradora.

Nunca tire de la aspiradora ni la levante por el cable.

El uso de la aspiradora en las circunstancias anteriores puede provocar lesiones graves o dañar el producto. Ni la garantía ni Electrolux cubren dichas lesiones o daños.

SERVICIO TÉCNICO Y GARANTÍA

Todas las operaciones de servicio o reparación debe realizarlas un servicio técnico autorizado de Electrolux.

La garantía no cubre daños en el cable de la aspiradora. La garantía no

cubre daños en el motor provocados por líquidos aspirados, por sumergir el aparato en líquido o por utilizarlo con una manguera o boquilla dañada.

Use siempre bolsas adecuadas para esta aspiradora específica (ver sección 11) La garantía no cubre daños provocados por el uso de bolsas que no sean apropiadas para esta aspiradora.

VERTIDO

Este símbolo que aparece en el producto indica que contiene pilas que no deben eliminarse con los residuos domésticos normales.

Este símbolo que aparece en el producto o en el embalaje indica que el producto no debe tratarse como residuo doméstico.

Para reciclar su producto, llévalo a un punto de recogida oficial o a un servicio técnico de Electrolux, donde retirarán y reciclarán las pilas y los componentes eléctricos de forma segura y profesional. Siga las normas de su país sobre recogida selectiva de productos eléctricos y pilas recargables.

Por la presente, Electrolux Home Care y SDA declaran que la Aspiradora con equipo de radio tipo HER2 y HER3 cumple la Directiva 2014/53/EU.

SUOMI

Kiittäme teitä Electrolux PURED9 -pölynimurin valitsemisesta. Käytä aina alkuperäisiä varaosia saadaksesi parhaat tulokset. Laite on suunniteltu ympäristöä ajatellen. Kaikki muoviosat on merkitty kierrätystä varten.

KÄYTTÖOHOTTO

- Lue nämä ohjeet huolellisesti.
- Tarkista, että kaikki kuvatut osat on toimitettu.
- Kiinnitä erityistä huomiota turvallisuusohjeisiin

PURED9-PÖLYNIMURIN KUVAUS

- | | |
|--|--|
| A. Näyttö (katso myöhemmät versiot) | Q. Näyttö malleille, joissa on kaukosäädin* |
| B. Poistoilman suodattimen kansi | R. Näyttö malleille, joissa on kaukosäädin ja AUTO-toiminto* |
| C. Poistoilman suodatin | S. AeroPro Classic -kahva* |
| D. Tauko- ja säilytyspidikkeet | T. AeroPro Ergo -kahva* |
| E. Virtajohto | U. AeroPro-kaukosäätökahva* |
| F. Moottorin suodatin | V. FlowMotion -suulake* |
| G. Moottorin suodattimen pidike | W. FlowMotion LED -suulake (jossa on etuvalot)* |
| H. S-bag* | X. AeroPro Turbo -suulake* |
| I. S-bag®-pidike | Y. AeroPro Mini Turbo -suulake* |
| J. Pölysäiliön kansi | Z. ParkettoPro-suulake* |
| K. AeroPro 3in1 -piensuulake | AA. AeroPro FlexProPlus -suulake* |
| L. AeroPro-letku | AB. AeroPro Long -rakosuulake* |
| M. AeroPro-kahva (katso versiot myöhemmin) | |
| N. AeroPro-teleskooppiputki | |
| O. Suulakkeen tauko- ja säilytyspidike | *Vain tietyt mallit |
| P. Näyttö malleille, joissa on kiertosäädin* | |

PÖLYNIMURIN KÄYTTÖ

- 1 Avaa pölysäiliön kansi vetämällä S-BAG-painikkeesta. Tarkista, että pölypussi (s-bag) on paikoillaan.
- 2 Aseta letku pölynimuriin (poista se painamalla lukituspainikkeita ja vetämällä letku ulos). Työnnä letku letkun kahvaan, kunnes lukituspainike napsahtaa (vapauta se painamalla lukituspainiketta ja vetämällä).
- 3 Kiinnitä teleskooppiputki suulakkeeseen. Aseta teleskooppiputki letkun kahvaan (poista se painamalla lukituspainiketta ja vetämällä).
- 4 Säädä teleskooppiputki painamalla lukitusta yhdellä kädellä ja vetämällä kahvaa toisella kädellä.

KÄYNNISTÄ / SAMMUTA PÖLYNIMURI JA SÄÄDÄ IMUTEHOA

- 5 Vedä virtajohto ulos ja kytke se pistorasiaan. Kytke pölynimuri päälle ja pois päältä painamalla virtapainiketta. Merkkivalot syttyvät, MIN/MAX-merkkivalot syttyvät vasemmalta oikealle ja takaisin (automaattinen toiminto malleissa).* Malleja, joissa on kaukosäädin, voidaan käyttää myös kahvan ON/OFF-painikkeella.
- 6 Säädä imutehoa (käsiöihjousmallit): Kierrä pölynimurin nuppia tai käytä kahvan ilmenttiiliä.*
- 7 Säädä imutehoa (kaukosäätömallit): Paina kahvan +/- -painiketta. MIN/MAX ja näytön symbolimerkkivalot näyttävät tehotason.*
- 8 Säädä imutehoa (kaukosäätömallit, joissa on AUTO-toiminto): Pölynimuri käynnistyy AUTO-tilassa (automaattinen imutehon säätö). AUTO-merkkivalo syttyy näytöllä ja MIN/MAX-merkkivalo vilkkuu. Voit säätää tehoa manuaalisesti painamalla kahvan +/- -painiketta. Voit palata automaattiseen toimintoon painamalla AUTO-painiketta.*
- 9 Kääri johto takaisin kelaan imuroimisen jälkeen painamalla RE-WIND-painiketta..

PYSÄHDYSAENNOT

- 10 Käytä sivulla (A) tai alla (C) olevaa pysäköintiasentoa pölynimurin kuljettamista ja varastointia varten. Takana (B), kun pysäytät (säätää selkääsi).

PÖLYPUSSIN VAIHTO, S-BAG®

- 11 Vaihda s-bag kun
- **P*-mallit, joissa on kiertosäädin:** Punainen S-BAG-merkkivalo syttyy

- **Q*-mallit, joissa on kaukosäädin:** Punainen S-BAG symboli syttyy.
- **R*-mallit, joissa on kaukosäädin ja AUTO:** Punainen S-BAG-merkkivalo syttyy (vihreä valo: pussi on kunnossa, keltainen valo: pussi pitää vaihtaa pian).
HUOM. Vaihda s-bag aina kun S-BAG-merkkivalo palaa tai siinä on punainen valo, vaikka s-bag ei ole täynnä (se voi olla tukossa). Toimi samoin matonpuhdistusaineen käytön jälkeen. Parhaan mahdollisen suorituskyvyn takaamiseksi käytä pölynimuriasi varten kehitettyjä Ultra Long Performance -pölypusseja. Muita synteettisiä s-bageja voidaan myös käyttää. Älä käytä paperisia pölypusseja! www.s-bag.com

- 12 Paina S-BAG-painiketta pölysäiliön avaamiseksi. S-bag-pidikkeen kahva nousee. Vedä kahvasta poistaaksesi s-bagin ja pidikkeen. Älä paina vapautuspainiketta
- 13 Pidä s-bag ja pidike roskasäiliön yläpuolella. Vapauta s-bag painiketta painamalla. Aseta uusi s-bag pidikkeeseen asettamalla pahvi pidikkeen taakse.
- 14 Aseta s-bag ja pidike painamalla sitä suoraan alaspäin kiskoihin. Varmista, että s-bag ei ole juuttunut pidikkeen alle. Sulje kansi. Jos s-bagia ei ole asetettu oikein tai se puuttuu, kansi ei sulkeudu.
HUOM. Kun käynnistät pölynimurin s-bagin vaihtamisen jälkeen, kestää 10 sekuntia, ennen kuin S-BAG-merkkivalo sammuu (P*-mallit, joissa on kiertosäädin ja Q*-mallit, joissa on kaukosäädin) tai muuttuu vihreäksi (R*-mallit, joissa on kaukosäädin ja AUTO-toiminto).

SUODATTIMIEN VAIHTO

- 15 Vaihda/puhdista** suodatin kun (**vain pestävä suodatin)
- **P*-mallit, joissa on kiertosäädin:** olet vaihtanut s-bagin 5 kertaa
- **Q*-mallit, joissa on kaukosäädin:** Punainen SUODATIN-symboli syttyy
- **R*-mallit, joissa on kaukosäädin ja AUTO:** suodattimen punainen merkkivalo syttyy. Vihreä valo osoittaa, että suodatin on ok. Se syttyy hetkeksi, kun käynnistät pölynimurin.
- 16 Avaa suodattimen kansi vetämällä FILTER-painiketta. Käytä alkuperäisiä s-suodattimia. Poista suodatin pois ja tarkista tyyppi kehikosta. Vaihda tilalle uusi suodatin tai puhdista se**. Huuhtelee sisäpuoli (likainen puoli) haalealla hanavedellä. Napauta suodattimen kehystä veden poistamiseksi. Toista tämä neljä kertaa. ** (vain pestävä suodatin)
HUOM. Älä käytä puhdistusaineita. Vältä koskettamasta suodattimen pintaa. Anna suodattimen kuivua kokonaan (vähintään 24 tuntia huoneenlämmössä) ennen asettamista takaisin! Vaihda pestävä suodatin vähintään kerran vuodessa tai kun se on hyvin likainen tai vaurioitunut. Älä poista suodattimen alla olevaa L-kirjaimen muotoista vaahtomuovia.
- 17 Kun olet vaihtanut suodattimen, sulje suodattimen kansi, kunnes se napsautetaan takaisin paikoilleen. Jos suodattimen kansi irtoaa, aseta se takaisin paikoilleen asettamalla saranat alaosaan ja painamalla suodattimen kantta, kunnes se napsahtaa paikoilleen.
HUOM. Kun käynnistät pölynimurin suodattimen vaihdon jälkeen, kestää 10 sekuntia ennen kuin FILTER-merkkivalo muuttuu vihreäksi (mallit, joissa on kaukosäädin ja AUTO-toiminto) tai sammuu (kaukosäätömallit).*
- 18 Vaihda moottorin suodatin, kun se on likainen tai s-pussin joka 5. vaihtokerran jälkeen. Paina suodattimen pidike alas ja vedä se ulos. Vaihda suodatin ja sulje kansi.

IMUROINTI YLEISKÄYTTÖSUULAKKEELLA (V*, W*)

- 19 Vaihda suulakeasetusta polkimella. Kuvake osoittaa suositeltavan lattiatyyppin.
- 20 FlowMotion LED-suulake*: Siirrä suulaketta eteenpäin. Etuvalo syttyy automaattisesti muutaman sekunnin kuluttua. Kun suulake ei ole käytössä, valo sammuu automaattisesti muutaman sekunnin kuluttua.

YLEISKÄYTTÖSUULAKKEEN PUHDISTAMINEN (V*, W*)

- 21 Irrota suulake putkesta. Puhdista letkun kahvalla.

TURBO-SUULAKKEEN PUHDISTAMINEN (X*)

- 22 Irrota suulake putkesta ja poista kiertyneet langat tms. leikkaamalla ne irti saksilla. Puhdista suulake käyttämällä letkun kahvaa. *

3IN1-LISÄVARUSTE

- 23 Poista 3in1-piensuulake vetämällä tekstiilikielekettä. Lisävarusteessa on 3 toimintoa, katso kuvat seuraavalla sivulla.
- 24 Aseta se takaisin paikoilleen käytön jälkeen.





PARISTOJEN VAIHTAMINEN*

- 25** Suulake, jossa on etuvalot*: Vaihda paristot, kun etuvalot alkavat vilkkua nopeasti. Käytä kahta AA-paristoa.
- 26** Kaukosäätimellä varustettu kahva: Vaihda paristo, kun merkkivalo muuttuu punaiseksi tai jos laite ei vastaa painikkeita painaessa. Käytä vain tyyppiin LITHIUM CR1632 paristoja.
- HUOM.** Poista paristot tuotteesta ennen romutusta. Noudata maasi sääntöjä liittyen paristojen ja sähkölaitteiden keräämiseen.

Nauti mukavasta siivouksesta PURED9-pölynimurilla!

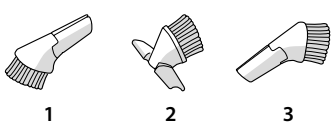
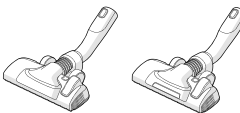
Electrolux pidättää oikeuden muuttaa tuotteita, tietoja ja teknisiä tietoja ilman ennakoilmoitusta.

VINKKEJÄ PARHAIDEN TULOKSIEN SAAVUTTAMISEEN

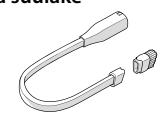
SUULAKE/LISÄVARUSTE	KÄYTTÖ:	SUULAKE/LISÄVARUSTE	KÄYTTÖ:
K. 3IN1-piensuulake* 	3 työkalua yhdessä: 1. Pölynpoistotyökalu kovalle pinnolle (kirjahyllyt, jalkalistat jne.). 2. Verhoilusulake tekstiileille (verhot, verhoilu jne.). 3. Rakosuulake ahtaisiin tiloihin (lämpöpattereiden taakse jne.).	V. FlowMotion-suulake* W. FlowMotion LED -suulake (jossa on etuvalot)* 	Yleiskäyttösuulake: - Kaikille lattiatyypeille, takaa parhaan pölyn keräämisen sekä matoilta että kovalta lattiapinnoilta. - Vaihda suulakeasetusta polkimella. Kuvake osoittaa suositeltavan lattiatyyppiin. - Etuvalo auttaa havaitsemaan pölyn ja lian pimeissä tiloissa (huonekalujen jne. alla). Vain FlowMotion LED
X. Turbosuulake* 	Mattosuulake: - Harjaa ja imuroi samanaikaisesti (poimii parhaiten hiukset, kuidut jne.). - Harjarulla pyörii pölynimurin ilmavirralla. - Ei sovellu pitkäkarvaisille, paksuille matoille tai matoille, joissa on pitkiä hapsuja, liukuestematoille tai vedenpitäville matoille. Käytä yleiskäyttösuulaketta.	Y. Mini Turbo -suulake* 	Mattosuulake: - Harjaa ja imuroi samanaikaisesti (poimii parhaiten hiukset, kuidut jne.). - Tekstiilihuonekaluille, turvaistuimille, patjoille jne. - Harjarulla pyörii pölynimurin ilmavirralla. - Ei sovellu syväkarvaisille matoille tai matoille, joissa on pitkiä hapsuja, koska matto voi juuttua pyörivään harjarullaan.
Z. ParkettoPro-suulake* 	Lukkiutuva parkettisuulake: - Koven pintojen hellävaraiseen puhdistukseen (parketti, puulattia, laatat jne.). - Paras pölyn poisto kovilla pinnoilla, joissa on rakoja, esim. parketti- ja laattalattiat.	AA. FlexProPlus-suulake* 	Suulake kovalle lattioille: - Huonekalujen alle / väliin, kulmiin ja muihin esteisiin ulottumista varten. - Käänny helposti 180 astetta ahtaisiin tiloihin pääsyä varten.
AB. Pitkä suulake* 	Erittäin pitkä työkalu: - Vaikeapääsisiä alueita varten (hyllyjen päälle jne.). - Ahtaita paikkoja varten (lämpöpattereiden taakse, auton istuinten alle jne.).		

Mallit, joissa on manuaalinen tehonsäätö
 - seuraa pölynimurin grafiikkaa optimaalista suorituskykyä varten.

Mallit, joissa on AUTO-toiminto, säätävät automaattisesti imutehoa
 optimaalista puhdistustehoa ja mukavuutta varten kaikille pinnoille. Noudata manuaalisissa säädöissä kuvia optimaalisen suorituskyvyn saavuttamiseksi.

VIANMÄÄRITYS

ONGELMA	KORJAUSTOIMENPIDE
Pölynimuri ei käynnisty.	<ul style="list-style-type: none"> Tarkista, että johto on kytketty sähköverkkoon. Tarkista pistoke ja johto vaurioiden varalta. Tarkista onko sulake palanut. Tarkista, että kaukosäätimen kahvassa oleva patterin merkkivalo toimii (tietyissä malleissa).
s-bag®-pölypussin merkkivalo syttyy	<ul style="list-style-type: none"> Tarkista, onko s-bag® täysi tai tukkiutunut. Jos olet jo vaihtanut s-bag®-pölypussin, vaihda moottorin suodatin.
Suodattimen merkkivalo palaa (vain tietyt mallit)	Vaihda tai pese (jos pestävä) poistoilman suodatin.
Pölynimuri pysähtyy	Pölynimuri saattaa ylikuumentua: irrota se verkkovirrasta ja tarkista ovatko suulake, putki, letku tai suodattimet tukkiutuneet. Anna pölynimurin jäähtyä 30 minuuttia ennen kuin kytket sen uudelleen verkkovirtaan. Jos pölynimuri ei vielä toimi, ota yhteyttä valtuutettuun Electrolux-huoltoliikkeeseen.
Imutehon väheneminen verrattuna normaaliin	<ul style="list-style-type: none"> Tarkista, onko s-bag täysi tai tukkiutunut. Tarkista, onko moottorin suodatin tukkiutunut ja pitääkö se vaihtaa uuteen. Tarkista, onko suulake tukossa ja täytyykö se tyhjentää. Tarkista, onko letku tukossa puristamalla sitä kevyesti. Ole kuitenkin varovainen, jos tukoksen on aiheuttanut letkun sisällä oleva lasipalanen tai neula. Huomaa: Takuu ei kata letkun vaurioita, jotka ovat aiheutuneet sen puhdistuksesta.
Pölynimurin sisälle on päässyt vettä	Moottori on vaihdettava valtuutetussa Electrolux-huoltoliikkeessä. Takuu ei ole voimassa, jos moottoriin on päässyt vettä ja se on vaurioitunut.
Ota yhteyttä valtuutettuun Electrolux-huoltoliikkeeseen liittyen kaikkiin muihin ongelmiin.	

TURVALLISUUSOHJEET

Yli 8-vuotiaat lapset ja henkilöt, joilla on fyysisiä, aistillisia tai henkisiä puutteita tai puutteellinen kokemus ja tuntemus, voivat käyttää tätä laitetta, jos heitä on valvottu tai ohjattu laitteen turvallisessa käytössä ja he ymmärtävät laitteen käyttöön liittyvät vaarat.

Lapset eivät saa leikkiä laitteella.

Lapset eivät saa suorittaa puhdistusta tai huoltoa ilman valvontaa.

VAROITUS: Turbosuulakkeissa* on pyörivä harja, johon esineet voivat jäädä kiinni. Käytä niitä varoen ja ainoastaan pintoihin, joihin ne on tarkoitettu. Kytke pölynimuri pois päältä ennen kiinni jääneiden esineiden poistamista tai harjan puhdistamista.

Akut tulee poistaa kaukosäätimen kahvasta* / LED-valoilla valaistusta suuttimesta* ennen tuotteen hävittämistä**.

*Vain tietyt mallit.

**Ohjeet akun poistamiseksi taitettavan osan kohdassa 25 ja 26.

Irrota aina pistoke pistorasiasta ennen laitteen puhdistamista, huoltoa tai akun irrottamista. Akku tulee hävittää turvallisesti.

Jos virtajohto vaurioituu, sen saa vaaratilanteiden välttämiseksi vaihtaa vain valtuutettu Electrolux-huoltoliike.

PURED9 -pölynimuria tulee käyttää vain tavalliseen imurointiin sisätiloissa ja kotiympäristössä. Varmista, että pölynimuria säilytetään kuivassa paikassa.

Ainoastaan valtuutettu Electrolux-huoltoliike saa suorittaa huolto- ja korjaustoimenpiteitä laitteelle.

Pakkausmateriaalit (esim. muovipussit) tulee pitää lasten ulottumattomissa tukehtumisvaaran välttämiseksi.

Älä koskaan käytä pölynimuria:

Kosteissa olosuhteissa.

Syttyvien kaasujen tms. lähellä.

Kun tuotteessa on nähtävissä olevia vaurioita.

Teräviin esineisiin tai nesteisiin.

Kun lattiasuulakkeessa on nähtävissä olevia vaurioita.

Kuumaan tai kylmään tuhkaan, palaviin tupakan natsoihin jne.

Hienoon pölyyn, esimerkiksi kipsistä, betonista, jauhoista, kuumasta tai kylmästä tuhkasta tulevaan pölyyn.

Älä jätä pölynimuria suoraan auringonvaloon.

Älä altista pölynimuria voimakkaalle lämmölle tai pakkaselle.

Älä koskaan käytä pölynimuria ilman suodattimia.

Älä kosketa harjarullaan, kun imuri on kytketty toimintaan ja harjarulla pyörii.

Kun pyörät ovat tukossa.

Virtajohtoon liittyvät varoimet

Tarkasta pistoke ja johto säännöllisesti. Älä koskaan käytä pölynimuria, jos pistoke tai johto on vaurioitunut.

Takuu ei kata pölynimurin johdon vaurioita.

Älä koskaan vedä tai nosta pölynimuria johdosta.

Jos pölynimuria käytetään yllä mainituissa olosuhteissa, seurauksena voivat olla vakavat henkilövahingot tai laitteen vaurioituminen. Takuu ei kata kyseisiä vahinkoja tai vaurioita eikä Electrolux ota niistä vastuuta.

HUOLTO JA TAKUU

Ainoastaan valtuutettu Electrolux-huoltoliike saa suorittaa huolto- ja korjaustoimenpiteitä laitteelle.

Takuu ei kata pölynimurin johdon vaurioita. Takuu ei kata moottorin vaurioita, jotka aiheutuvat nesteiden imuroinnista, laitteen upottamisesta nesteeseen tai laitteen käyttämisestä, kun letku ja suutin ovat vaurioituneet.

Käytä aina alkuperäisiä s-bag-pölypusseja, jotka on tarkoitettu käytettäväksi tässä pölynimurissa, katso kohta 11. Takuu ei kata pölynimurin vaurioita, jotka aiheutuvat ei-alkuperäisten pölypussien käytöstä.

HÄVITTÄMINEN

Tämä tuotteessa oleva symboli tarkoittaa, että tuotteessa on akku, jota ei saa hävittää kotitalousjätteen mukana.

Laitteessa tai sen pakkauksessa oleva symboli ilmaisee, että tuotetta ei voi käsitellä tavallisena kotitalousjätteenä.

Jos haluat kierrättää tuotteen, vie se viralliseen keräyspisteeseen tai Electroluxin valtuutettuun huoltoliikkeeseen, joka voi poistaa ja kierrättää akun ja sähköosat turvallisesti ja ammattimaisesti. Noudata maasi sääntöjä sähkölaitteiden ja ladattavien paristojen erillisestä keräämisestä.

Täten Electrolux Home Care ja SDA vakuuttaa, että HER2- ja HER3-radiolaitteilla varustetut pölynimurit ovat direktiivin 2014/53/EU mukaisia

Σας ευχαριστούμε που επιλέξατε την ηλεκτρική σκούπα PURED9 της Electrolux. Χρησιμοποιείτε πάντα τα αυθεντικά εξαρτήματα και ανταλλακτικά για να έχετε τα βέλτιστα αποτελέσματα. Το προϊόν αυτό έχει σχεδιαστεί λαμβάνοντας υπόψη το περιβάλλον. Όλα τα πλαστικά μέρη είναι σημασμένα κατάλληλα με σκοπό να ανακυκλωθούν.

ΠΡΙΝ ΑΠΟ ΤΗΝ ΕΝΑΡΞΗ ΛΕΙΤΟΥΡΓΙΑΣ

- Διαβάστε προσεκτικά αυτό το εγχειρίδιο.
- Ελέγξτε ότι περιέχονται όλα τα μέρη που περιγράφονται στο παρόν.
- Προσέξτε ιδιαίτερα τις προφυλάξεις ασφαλείας!

ΠΕΡΙΓΡΑΦΗ ΤΗΣ ΗΛΕΚΤΡΙΚΗΣ ΣΚΟΥΠΑΣ PURED9

- | | |
|---|--|
| A. Οθόνη (ανατρέξτε στις μετέπειτα εκδόσεις) | Q. Οθόνη για μοντέλα με τηλεχειριστήριο* |
| B. Καπάκι φίλτρου εξαγωγής | R. Οθόνη για μοντέλα με τηλεχειριστήριο και αυτόματη λειτουργία* |
| C. Φίλτρο εξαγωγής | S. Λαβή AeroPro Classic* |
| D. Υποδοχές στήριξης | T. Λαβή AeroPro Ergo* |
| E. Καλώδιο τροφοδοσίας | U. Λαβή τηλεχειριστηρίου AeroPro* |
| F. Φίλτρο μοτέρ | V. Ακροφύσιο FlowMotion* |
| G. Θήκη φίλτρου μοτέρ | W. Ακροφύσιο FlowMotion LED (με μπροστινές λυχνίες)* |
| H. Σακούλα S-bag® | X. Ακροφύσιο AeroPro Turbo* |
| I. Θήκη σακούλας S-bag® | Y. Ακροφύσιο AeroPro Mini Turbo* |
| J. Κάλυμμα χώρου συλλογής σκόνης | Z. Ακροφύσιο ParkettoPro* |
| K. Εξάρτημα AeroPro 3in1 | AA. Ακροφύσιο AeroPro FlexProPlus* |
| L. Εύκαμπτος σωλήνας AeroPro | AB. Ακροφύσιο για στενά σημεία AeroPro Long* |
| M. Λαβή AeroPro (ανατρέξτε στις μετέπειτα εκδόσεις) | |
| N. Τηλεσκοπικός σωλήνας AeroPro | |
| O. Κλιπ στήριξης | |
| P. Οθόνη για μοντέλα με χειροκίνητο έλεγχο μέσω περιστροφικού χειριστηρίου* | |

* Μόνο σε ορισμένα μοντέλα

ΤΡΟΠΟΣ ΧΡΗΣΗΣ ΤΗΣ ΗΛΕΚΤΡΙΚΗΣ ΣΚΟΥΠΑΣ

- 1 Ανοίξτε το κάλυμμα του χώρου συλλογής σκόνης τραβώντας το κουμπί S-BAG. Βεβαιωθείτε ότι η σακούλα σκόνης (s-bag) είναι στη θέση της.
- 2 Εισαγάγετε τον εύκαμπο σωλήνα στη σκούπα (για να τον αφαιρέσετε, πατήστε τα κουμπιά ασφάλισης και τραβήξτε τον). Εισαγάγετε τον εύκαμπο σωλήνα στην αντίστοιχη λαβή μέχρι το κουμπί ασφάλισης να κρουμπώσει με έναν ήχο κλικ (για να τον απασφαλίσετε, πατήστε το κουμπί ασφάλισης και τραβήξτε τον).
- 3 Συνδέστε τον τηλεσκοπικό σωλήνα στο ακροφύσιο. Συνδέστε τον τηλεσκοπικό σωλήνα στη λαβή του εύκαμπτου σωλήνα (για να τον αφαιρέσετε, πατήστε το κουμπί ασφάλισης και τραβήξτε τον).
- 4 Ρυθμίστε τον τηλεσκοπικό σωλήνα κρατώντας την ασφάλεια με το ένα χέρι και τραβώντας τη λαβή με το άλλο.

ΕΝΕΡΓΟΠΟΙΗΣΗ/ΑΠΕΝΕΡΓΟΠΟΙΗΣΗ ΤΗΣ ΗΛΕΚΤΡΙΚΗΣ ΣΚΟΥΠΑΣ ΚΑΙ ΡΥΘΜΙΣΗ ΤΗΣ ΙΣΧΥΟΣ ΑΝΑΡΡΟΦΗΣΗΣ

- 5 Τραβήξτε προς τα έξω το καλώδιο τροφοδοσίας και συνδέστε το στην πρίζα. Πατήστε το κουμπί ενεργοποίησης/απενεργοποίησης (ON/OFF) για να ενεργοποιήσετε και να απενεργοποιήσετε τη σκούπα. Οι ενδείξεις ανάβουν, η ένδειξη MIN/MAX (ΕΛΑΧ/ΜΕΓ) ανάβει από τα αριστερά προς τα δεξιά και πίσω (μοντέλα με αυτόματη λειτουργία).* Τα μοντέλα που διαθέτουν τηλεχειριστήριο μπορούν να λειτουργήσουν και με το κουμπί ON/OFF (ΕΝΕΡΓΟΠΟΙΗΣΗ/ΑΠΕΝΕΡΓΟΠΟΙΗΣΗ) που βρίσκεται στη λαβή.*
- 6 Ρυθμίστε την ισχύ αναρρόφησης (μόνο στα μοντέλα χειροκίνητου ελέγχου): Γυρίστε το περιστροφικό χειριστήριο που υπάρχει στη σκούπα ή χρησιμοποιήστε τη βαλβίδα αέρα στη λαβή.*
- 7 Ρυθμίστε την ισχύ αναρρόφησης (μόνο στα μοντέλα με τηλεχειριστήριο): Πατήστε το κουμπί +/- στη λαβή. Οι ενδείξεις MIN/MAX και των συμβόλων στην οθόνη θα δείχνουν το επίπεδο ισχύος.*
- 8 Ρυθμίστε την ισχύ αναρρόφησης (μόνο στα μοντέλα με τηλεχειριστήριο και αυτόματη λειτουργία): Η σκούπα ενεργοποιείται στην αυτόματη λειτουργία (αυτόματη ρύθμιση της ισχύος). Η ένδειξη AUTO (ΑΥΤΟΜΑΤΗ) ανάβει στην οθόνη και η ένδειξη MIN/MAX ανάβει ρυθμικά. Για να ρυθμίσετε την ισχύ χειροκίνητα, πατήστε το κουμπί +/- στη λαβή. Πατήστε στο κουμπί AUTO για να επιστρέψετε στην αυτόματη λειτουργία.*
- 9 Μετά το καθάρισμα, πατήστε το κουμπί REWIND για να τυλίξετε το καλώδιο.

ΘΕΣΕΙΣ ΣΤΗΡΙΞΗΣ

- 10 Χρησιμοποιήστε τη θέση στήριξης στο πλάι (A) ή στην κάτω πλευρά (C) για να μεταφέρετε και να αποθηκεύσετε τη σκούπα. Στο πίσω μέρος (B) όταν διακόπτετε το καθάρισμα (για να μην επιβαρύνετε την πλάτη σας).

ΑΝΤΙΚΑΤΑΣΤΑΣΗ ΤΗΣ ΣΑΚΟΥΛΑΣ ΣΥΛΛΟΓΗΣ ΣΚΟΝΗΣ S-BAG®

- 11 Αντικαταστήστε τη σακούλα s-bag όταν
 - **Μοντέλα P* με περιστροφικό χειριστήριο:** Η ένδειξη S-BAG ανάβει με κόκκινο
 - **Μοντέλα Q* με τηλεχειριστήριο:** Το σύμβολο S-BAG ανάβει με κόκκινο.
 - **Μοντέλα R* με τηλεχειριστήριο και αυτόματη λειτουργία:** Η ένδειξη S-BAG ανάβει με κόκκινο (πράσινη λυχνία: η σακούλα είναι εντάξει, κίτρινη λυχνία: η

σακούλα πρέπει να αντικατασταθεί σύντομα).

Σημείωση: Αλλάζετε πάντα τη σακούλα s-bag όταν ανάβει η ένδειξη S-BAG ή έχει κόκκινη ένδειξη, ακόμα και εάν η σακούλα s-bag δεν είναι γεμάτη (μπορεί να έχει φράξει) και μετά τη χρήση σκόνης καθαρισμού χαλιών. Για τη βέλτιστη δυνατή απόδοση, χρησιμοποιείτε τη σακούλα Ultra Long Performance η οποία έχει σχεδιαστεί ειδικά για τη σκούπα σας. Μπορείτε να χρησιμοποιήσετε και άλλες συνθετικές σακούλες s-bag. Μην χρησιμοποιείτε χάρτινες σακούλες συλλογής σκόνης! www.s-bag.com

- 12 Τραβήξτε το κουμπί S-BAG για να ανοίξετε τον χώρο συλλογής σκόνης. Η λαβή στη θήκη της σακούλας s-bag ανασωκνείται. Τραβήξτε τη λαβή για να αφαιρέσετε τη σακούλα s-bag μαζί με τη θήκη. Μην πατάτε το κουμπί απασφάλισης.
- 13 Κρατήστε τη σακούλα s-bag μαζί με τη θήκη πάνω από έναν κάδο σκόνης. Πατήστε το κουμπί για να απασφαλίσετε τη σακούλα s-bag. Τοποθετήστε μια καινούργια σακούλα s-bag στη θήκη εισάγοντας το χαρτόνι στο πίσω μέρος της θήκης.
- 14 Τοποθετήστε τη σακούλα s-bag μαζί με τη θήκη σπρώχνοντάς τη ευθεία κάτω στις υποδοχές της. Βεβαιωθείτε ότι η σακούλα s-bag δεν έχει κολλήσει κάτω από τη θήκη. Κλείστε το καπάκι. Εάν η σακούλα s-bag δεν έχει τοποθετηθεί σωστά ή λείπει, το καπάκι δεν θα κλείσει.
Σημείωση: Όταν ενεργοποιείτε τη σκούπα μετά από αντικατάσταση σακούλας s-bag, χρειάζονται 10 δευτερόλεπτα για να σβήσει η ένδειξη S-BAG (στα μοντέλα P* με περιστροφικό χειριστήριο και στα μοντέλα Q* με χειριστήριο) ή για να γίνει πράσινη (στα μοντέλα R* με τηλεχειριστήριο και αυτόματη λειτουργία).

ΑΝΤΙΚΑΤΑΣΤΑΣΗ ΤΩΝ ΦΙΛΤΡΩΝ

- 15 Αντικαταστήστε/καθαρίστε** το φίλτρο στις εξής περιπτώσεις (**μόνο για πλενόμενο φίλτρο)
 - **Μοντέλα P* με περιστροφικό χειριστήριο:** όταν έχετε αλλάξει τη σακούλα s-bag 5 φορές
 - **Μοντέλα Q* με τηλεχειριστήριο:** Το σύμβολο FILTER για το φίλτρο ανάβει με κόκκινο
 - **Μοντέλα R* με τηλεχειριστήριο και αυτόματη λειτουργία:** η ένδειξη φίλτρου ανάβει με κόκκινο. Η πράσινη λυχνία υποδεικνύει ότι το φίλτρο είναι εντάξει. Ανάβει για λίγο όταν ενεργοποιείτε την ηλεκτρική σκούπα.
- 16 Τραβήξτε το κουμπί FILTER για να ανοίξετε το καπάκι του φίλτρου. Χρησιμοποιήστε γνήσια φίλτρα s-filter. Αφαιρέστε το φίλτρο και ελέγξτε την ένδειξη στο πλαίσιο για να καθορίσετε τον τύπο του. Αντικαταστήστε με νέο φίλτρο ή καθαρίστε το**. Ξεπλύνετε την εσωτερική (λερωμένη) πλευρά με χλιαρό νερό βρύσης. Χτυπήστε ελαφρά το πλαίσιο του φίλτρου για να απομακρύνετε τα νερά. Επανάλαβε τη διαδικασία τέσσερις φορές. (**μόνο πλενόμενο φίλτρο)
Σημείωση: Μην χρησιμοποιείτε ουσίες καθαρισμού. Αποφύγετε να ακουμπήσετε την επιφάνεια του φίλτρου. Αφήστε το φίλτρο να στεγνώσει τελείως (τουλάχιστον 24 ώρες σε θερμοκρασία δωματίου) πριν το ξανατοποθετήσετε! Αλλάζετε το πλενόμενο φίλτρο τουλάχιστον μία φορά τον χρόνο ή όταν είναι πολύ βρώμικο ή κατεστραμμένο. Μην αφαιρείτε το αφρώδες υλικό σχήματος L που υπάρχει κάτω από το φίλτρο.
- 17 Μετά την αντικατάσταση του φίλτρου, κλείστε το καπάκι φίλτρου μέχρι να ασφαλίσει στη θέση του με ένα κλικ. Αν το καπάκι φίλτρου βγει από τη θέση του, τοποθετήστε τους μεντεσέδες στο πίσω μέρος και σπρώξτε το καπάκι φίλτρου μέχρι να ασφαλίσει στη θέση του με ένα κλικ.
Σημείωση: Όταν ενεργοποιείτε τη σκούπα μετά από αντικατάσταση φίλτρου, χρειάζονται 10 δευτερόλεπτα μέχρι η ένδειξη FILTER να γίνει πράσινη (στα μοντέλα με τηλεχειριστήριο και αυτόματη λειτουργία) ή να σβήσει (στα μοντέλα με τηλεχειριστήριο).*
- 18 Αντικαταστήστε το φίλτρο μοτέρ όταν είναι βρώμικο ή κάθε πέμπτη σακούλα s-bag. Σπρώξτε το στήριγμα του φίλτρου προς τα κάτω και τραβήξτε το φίλτρο προς τα έξω. Αλλάξτε το φίλτρο και κλείστε το καπάκι.

ΚΑΘΑΡΙΣΜΑ ΜΕ ΤΟ ΑΚΡΟΦΥΣΙΟ ΓΕΝΙΚΗΣ ΧΡΗΣΗΣ (V*, W*)

- 19 Αλλάξτε τη ρύθμιση του ακροφυσίου με το πεντάλ. Το εικονίδιο δείχνει τον συνιστώμενο τύπο δαπέδου.
- 20 Ακροφύσιο FlowMotion LED*: Μετακινήστε το ακροφύσιο προς τα εμπρός. Η μπροστινή λυχνία ενεργοποιείται αυτόματα μετά από μερικά δευτερόλεπτα. Όταν δεν χρησιμοποιείτε το ακροφύσιο, η φωτεινή ένδειξη σβήνει αυτόματα μετά από μερικά δευτερόλεπτα.

ΚΑΘΑΡΙΣΜΑ ΤΟΥ ΑΚΡΟΦΥΣΙΟΥ ΓΕΝΙΚΗΣ ΧΡΗΣΗΣ (V*, W**)

- 21 Αποσυνδέστε το ακροφύσιο από τον σωλήνα. Καθαρίστε τη λαβή του εύκαμπτου σωλήνα.

ΚΑΘΑΡΙΣΜΑ ΤΟΥ ΑΚΡΟΦΥΣΙΟΥ TURBO (X*)

- 22 Αποσυνδέστε το ακροφύσιο από τον σωλήνα και αφαιρέστε τις μπλεγμένες κλωστές κ.λπ. κόβοντάς τις με κάποιο ψαλίδι. Χρησιμοποιήστε τη λαβή του εύκαμπτου σωλήνα, για να καθαρίσετε το ακροφύσιο. *

ΕΞΑΡΤΗΜΑ 3IN1

- 23 Τραβήξτε την υφασμάτινη γλωττίδα για να αφαιρέσετε το εξάρτημα 3in1. Το εξάρτημα έχει 3 λειτουργίες, ανατρέξτε στις εικόνες στην επόμενη σελίδα.
- 24 Μετά τη χρήση, τοποθετήστε το εξάρτημα πάλι στη θέση του.





ΑΛΛΑΓΗ ΤΩΝ ΜΠΑΤΑΡΙΩΝ*

- 25** Ακροφύσιο με μπροστινές λυχνίες*: Αλλάξτε τις μπαταρίες όταν οι μπροστινές λυχνίες αρχίσουν να αναβοσβήνουν γρήγορα. Χρησιμοποιείτε 2 μπαταρίες AA.
- 26** Λαβή με τηλεχειριστήριο*: Αλλάξτε την μπαταρία όταν η φωτεινή ένδειξη γίνει κόκκινη ή δεν ανταποκρίνεται όταν πατάτε οποιοδήποτε κουμπί. Χρησιμοποιείτε μόνο μπαταρίες τύπου LITHIUM CR1632.
- Σημείωση: Αφαιρέστε τις μπαταρίες από το προϊόν πριν από την απόρριψή του. Ακολουθήστε τους κανόνες της χώρας σας για τη συλλογή μπαταριών και ηλεκτρικών προϊόντων.

Απολαύστε μια εκπληκτική εμπειρία καθαρισμού με την PURE9!

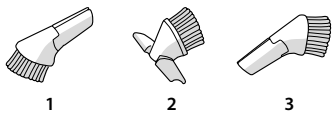
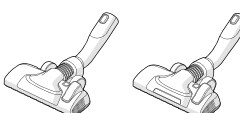
Η Electrolux διατηρεί το δικαίωμα αλλαγής προϊόντων, πληροφοριών και προδιαγραφών χωρίς ειδοποίηση.

ΣΥΜΒΟΥΛΕΣ ΓΙΑ ΝΑ ΕΧΕΤΕ ΤΑ ΒΕΛΤΙΣΤΑ ΑΠΟΤΕΛΕΣΜΑΤΑ

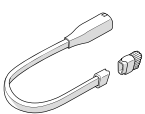
ΑΚΡΟΦΥΣΙΟ/ΕΞΑΡΤΗΜΑ	ΧΡΗΣΗ:	ΑΚΡΟΦΥΣΙΟ/ΕΞΑΡΤΗΜΑ	ΧΡΗΣΗ:
K. Εξάρτημα 3in1* 	3 εξαρτήματα σε 1: 1. Εξάρτημα ξεσκονίσματος για σκληρές επιφάνειες (ράφια, σοβατεπί κ.λπ.). 2. Εξάρτημα για υφάσματα (κουρτίνες, ταπετσαρίες κ.λπ.). 3. Εξάρτημα για στενά σημεία (πίσω από καλοριφέρ κ.λπ.).	V. Ακροφύσιο FlowMotion* W. Ακροφύσιο FlowMotion LED (με μπροστινές λυχνίες)* 	Ακροφύσιο γενικής χρήσης: - Για όλους τους τύπους δαπέδων, εξασφαλίζει τη βέλτιστη αφαίρεση σκόνης και από χαλιά και από σκληρά δάπεδα. - Αλλάξτε τη ρύθμιση του ακροφυσίου με το πεντάλ. Το εικονίδιο δείχνει τον συνιστώμενο τύπο δαπέδου. - Οι μπροστινές λυχνίες βοηθούν στην ανίχνευση σκόνης και βρωμιάς σε σκοτεινούς χώρους (κάτω από έπιπλα κ.λπ.). <i>Μόνο για το FlowMotion LED</i>
X. Ακροφύσιο Turbo* 	Ακροφύσιο χαλιών: - Βουρτσίζει και καθαρίζει ταυτόχρονα (βέλτιστη συλλογή τριχών, ινών κ.λπ.). - Η βούρτσα-ρολό οδηγείται από τη ροή αέρα της ηλεκτρικής σκούπας. - Δεν είναι κατάλληλο για χαλιά με πολύ παχύ πέλος και πολύ μακριά κρόσσια, για αντιολισθητικά χαλιά όπως τα χαλάκια πόρτας ή αδιάβροχα χαλιά. Χρησιμοποιήστε το ακροφύσιο γενικής χρήσης.	Y. Ακροφύσιο Mini Turbo* 	Ακροφύσιο για ταπετσαρίες: - Βουρτσίζει και καθαρίζει ταυτόχρονα (βέλτιστη συλλογή τριχών, ινών κ.λπ.). - Για έπιπλα με ύφασμα, καθίσματα αυτοκινήτου, στρώματα κ.λπ. - Η βούρτσα-ρολό οδηγείται από τη ροή αέρα της ηλεκτρικής σκούπας. - Δεν είναι κατάλληλο για χαλιά με πολύ παχύ πέλος και πολύ μακριά κρόσσια, διότι μπορεί να κολλήσουν στην περιστροφική βούρτσα-ρολό.
Z. Ακροφύσιο ParkettoPro* 	Ακροφύσιο για σκληρό δάπεδο: - Για απαλό καθαρίσμο σκληρού δαπέδου (παρκέ, ξύλινο δάπεδο, πλακάκια κ.λπ.). - Βέλτιστη αφαίρεση σκόνης σε σκληρό δάπεδο με εσοχές.	AA. Ακροφύσιο FlexProPlus* 	Ακροφύσιο για σκληρό δάπεδο: - Για να φτάνετε κάτω/ανάμεσα στα έπιπλα, γωνίες και άλλα εμπόδια. - Μπορεί εύκολα να περιστραφεί κατά 180 μοίρες για άμεση πρόσβαση σε στενούς χώρους.
AB. Μακρύ ακροφύσιο για στενούς χώρους* 	Πολύ μακρύ εξάρτημα: - Για περιοχές με δύσκολη πρόσβαση (επάνω μέρος ραφιών κ.λπ.). - Για στενούς χώρους (πίσω από καλοριφέρ, κάτω από καθίσματα αυτοκινήτου κ.λπ.).		

Μοντέλα με χειροκίνητη ρύθμιση ισχύος

– ακολουθήστε τα σχέδια στη σκούπα για βέλτιστη απόδοση.

Τα μοντέλα με αυτόματη λειτουργία ρυθμίζουν την ισχύ αναρρόφησης αυτόματα

για να πετύχετε βέλτιστη απόδοση καθαριότητας και άνεση σε όλες τις επιφάνειες. Για χειροκίνητη ρύθμιση, ακολουθήστε τα σχέδια για βέλτιστη απόδοση.

ΑΝΤΙΜΕΤΩΠΙΣΗ ΠΡΟΒΛΗΜΑΤΩΝ

ΠΡΟΒΛΗΜΑ	ΛΥΣΗ
Η ηλεκτρική σκούπα δεν ξεκινά	<ul style="list-style-type: none"> • Ελέγξτε ότι το καλώδιο είναι συνδεδεμένο στην πρίζα. • Ελέγξτε ότι το φις και το καλώδιο δεν έχουν υποστεί ζημιά. • Ελέγξτε για καμένη ασφάλεια. • Ελέγξτε αν η ενδεικτική λυχνία της μπαταρίας στη λαβή τηλεχειριστηρίου ανταποκρίνεται (μόνο σε ορισμένα μοντέλα).
Η φωτεινή ένδειξη της σακούλας s-bag® είναι αναμμένη	<ul style="list-style-type: none"> • Ελέγξτε αν η σακούλα s-bag® είναι γεμάτη ή φραγμένη. • Εάν έχετε ήδη αλλάξει τη σακούλα s-bag®, αλλάξτε το φίλτρο μοτέρ.
Η φωτεινή ένδειξη του φίλτρου είναι αναμμένη (μόνο σε συγκεκριμένα μοντέλα)	Αλλάξτε, ή πλύνετε (εάν είναι πλενόμενο) το φίλτρο εξαγωγής.
Η σκούπα διακόπτει τη λειτουργία της	Η σκούπα μπορεί να έχει υπερθερμανθεί: αποσυνδέστε την από την πρίζα και ελέγξτε αν είναι φραγμένο το ακροφύσιο, ο σωλήνας, ο εύκαμπτος σωλήνας ή τα φίλτρα. Αφήστε τη σκούπα να κρυώσει για 30 λεπτά, πριν τη συνδέσετε πάλι. Εάν η σκούπα εξακολουθεί να μη λειτουργεί, επικοινωνήστε με ένα εξουσιοδοτημένο κέντρο εξυπηρέτησης της Electrolux.
Μείωση ισχύος αναρρόφησης σε σχέση με την κανονική	<ul style="list-style-type: none"> • Ελέγξτε αν η σακούλα s-bag είναι γεμάτη ή φραγμένη. • Ελέγξτε αν το φίλτρο του μοτέρ είναι φραγμένο και χρειάζεται αλλαγή. • Ελέγξτε αν το ακροφύσιο είναι φραγμένο και πρέπει να καθαριστεί. • Ελέγξτε αν ο εύκαμπτος σωλήνας είναι φραγμένος πιέζοντάς τον μαλακά. Ωστόσο, να είστε προσεκτικοί στην περίπτωση που η απόφραξη έχει προκληθεί από γυαλιά ή βελόνες που έχουν πιαστεί μέσα στον εύκαμπτο σωλήνα. Σημείωση: Η εγγύηση δεν καλύπτει οποιαδήποτε ζημιά προκληθεί στον εύκαμπτο σωλήνα ως αποτέλεσμα του καθαρισμού του.
Έχει γίνει αναρρόφηση νερού στην ηλεκτρική σκούπα	Θα πρέπει να γίνει αντικατάσταση του κινητήρα σε ένα εξουσιοδοτημένο κέντρο εξυπηρέτησης της Electrolux. Τυχόν βλάβη του κινητήρα που προκλήθηκε από εισροή νερού δεν καλύπτεται από την εγγύηση.

Για τυχόν άλλα προβλήματα, επικοινωνήστε με ένα εξουσιοδοτημένο κέντρο εξυπηρέτησης της Electrolux.

ΠΡΟΦΥΛΑΞΕΙΣ ΑΣΦΑΛΕΙΑΣ

Η συσκευή μπορεί να χρησιμοποιηθεί από παιδιά ηλικίας 8 ετών και άνω ή από άτομα με μειωμένες σωματικές, αισθητηριακές ή διανοητικές ικανότητες ή με έλλειψη εμπειρίας και γνώσεων, εφόσον βρίσκονται υπό επιτήρηση ή έχουν λάβει οδηγίες για την ασφαλή χρήση της συσκευής και κατανοούν τους κινδύνους που συνεπάγεται.

Τα παιδιά απαγορεύεται να παίζουν με τη συσκευή.

Ο καθαρισμός και η συντήρηση δεν πρέπει να πραγματοποιούνται από παιδιά χωρίς επίβλεψη.

ΠΡΟΕΙΔΟΠΟΙΗΣΗ: Τα ακροφύσια turbo* διαθέτουν μια περιστρεφόμενη βούρτσα στην οποία μπορεί να εγκλωβιστούν αντικείμενα. Να τα χρησιμοποιείτε με προσοχή και μόνο στις επιφάνειες για τις οποίες προορίζονται. Απενεργοποιήστε την ηλεκτρική σκούπα πριν αφαιρέσετε τα εγκλωβισμένα αντικείμενα ή πριν καθαρίσετε τη βούρτσα.

Πρέπει να αφαιρείτε τις μπαταρίες από το τηλεχειριστήριο στη λαβή* / το φωτιζόμενο ακροφύσιο με τις ενδείξεις LED* πριν από την απόρριψη του προϊόντος**.

*Μόνο σε ορισμένα μοντέλα.

**Πληροφορίες σχετικά με την αφαίρεση της μπαταρίας στην ενότητα 25 και 26 του πτυσσόμενου ένθετου.

Αποσυνδέετε πάντα το φις από την πρίζα πριν από τον καθαρισμό ή τη συντήρηση της συσκευής ή κατά την αφαίρεση της μπαταρίας. Η μπαταρία πρέπει να απορριφθεί με ασφάλεια.

Εάν το καλώδιο έχει καταστραφεί, θα πρέπει να αντικατασταθεί μόνο από εξουσιοδοτημένο κέντρο υποστήριξης της Electrolux, για την αποφυγή πιθανών κινδύνων.

Η PURED9 θα πρέπει να χρησιμοποιείται μόνο για τη συνήθη διαδικασία σκουπίσματος με αναρρόφηση σε οικιακό περιβάλλον. Βεβαιωθείτε ότι η ηλεκτρική σκούπα φυλάσσεται σε στεγνό μέρος. Όλες οι εργασίες σέρβις ή επισκευής πρέπει να εκτελούνται από εξουσιοδοτημένο κέντρο σέρβις της Electrolux. Τα παιδιά δεν πρέπει να έχουν πρόσβαση στα υλικά συσκευασίας, όπως οι πλαστικές σακούλες, για να αποφεύγεται ο κίνδυνος ασφυξίας.

Μη χρησιμοποιείτε ποτέ την ηλεκτρική σκούπα:

Σε υγρούς χώρους.

Κοντά σε εύφλεκτα αέρια κ.λπ.

Εάν το προϊόν παρουσιάζει ορατές ενδείξεις φθοράς.

Πάνω σε αιχμηρά αντικείμενα ή υγρά.

Εάν το ακροφύσιο δαπέδου παρουσιάζει ορατές ενδείξεις φθοράς.

Πάνω σε ζεστές ή κρύες στάχτες, αναμμένα αποτίγαρα κ.λπ.

Πάνω σε λεπτή σκόνη, όπως σκόνη από σοβάδες, τσιμέντο, αλεύρι και ζεστές ή κρύες στάχτες.

Μην αφήνετε την ηλεκτρική σκούπα εκτεθειμένη σε άμεσο ηλιακό φως.

Αποφεύγετε την έκθεση της ηλεκτρικής σκούπας σε ακραίες θερμοκρασίες θερμότητας ή ψύχους.

Μη χρησιμοποιείτε ποτέ την ηλεκτρική σκούπα χωρίς τα φίλτρα της.

Μην επιχειρήσετε να ακουμπήσετε τη βούρτσα-ρολό όταν η σκούπα είναι ενεργοποιημένη και η βούρτσα-ρολό περιστρέφεται.

Όταν τα ροδάκια είναι μπλοκαρισμένα.

Προφυλάξεις για το καλώδιο τροφοδοσίας

Ελέγχετε τακτικά το φις και το καλώδιο. Μη χρησιμοποιείτε ποτέ την ηλεκτρική σκούπα αν το φις ή το καλώδιο έχουν υποστεί ζημιά.

Η εγγύηση δεν καλύπτει φθορές του καλωδίου της ηλεκτρικής σκούπας.

Ποτέ μην τραβάτε και μη σηκώνετε την ηλεκτρική σκούπα από το καλώδιο.

Η χρήση της ηλεκτρικής σκούπας στις παραπάνω περιπτώσεις μπορεί να προκαλέσει σοβαρό τραυματισμό ατόμων ή ζημιά στο προϊόν. Τέτοιου είδους τραυματισμός ή ζημιά δεν καλύπτεται από την εγγύηση ή από την Electrolux.

ΣΕΡΒΙΣ ΚΑΙ ΕΓΓΥΗΣΗ

Όλες οι εργασίες σέρβις ή επισκευής πρέπει να εκτελούνται από εξουσιοδοτημένο κέντρο σέρβις της Electrolux.

Η εγγύηση δεν καλύπτει φθορές του καλωδίου της ηλεκτρικής σκούπας.

Τυχόν βλάβη στον κινητήρα που προκλήθηκε από την αναρρόφηση υγρού, τη βύθιση της συσκευής σε υγρό ή τη χρήση της συσκευής με σωλήνα και ακροφύσιο που έχουν υποστεί ζημιά δεν καλύπτεται από την εγγύηση.

Χρησιμοποιείτε πάντα αυθεντικές σακούλες σκόνης s-bag κατάλληλες για τη συγκεκριμένη ηλεκτρική σκούπα, βλ. ενότητα 11. Τυχόν βλάβες που προκαλούνται στην ηλεκτρική σκούπα από λανθασμένη χρήση μη αυθεντικών σακουλών σκόνης δεν καλύπτονται από την εγγύηση.

ΑΠΟΡΡΙΨΗ

Αυτό το σύμβολο επί του προϊόντος υποδηλώνει ότι αυτό το προϊόν περιέχει μπαταρία που δεν πρέπει να απορριφθεί με τα συνήθη οικιακά απορρίμματα.

Αυτό το σύμβολο επί του προϊόντος ή της συσκευασίας υποδηλώνει ότι το προϊόν δεν συγκαταλέγεται στα συνήθη οικιακά απορρίμματα.

Για να ανακυκλώσετε το προϊόν σας, πηγαίνετε το σε ένα επίσημο σημείο συλλογής ή σε ένα κέντρο σέρβις της Electrolux που μπορεί να αφαιρέσει και να ανακυκλώσει την μπαταρία και τα ηλεκτρικά μέρη με ασφαλή και επαγγελματικό τρόπο. Ακολουθήστε τους κανόνες της χώρας σας για την ξεχωριστή συλλογή ηλεκτρικών προϊόντων και επαναφορτιζόμενων μπαταριών.

Διά του παρόντος, η Electrolux Home Care and SDA δηλώνει πως η Ηλεκτρική Σκούπα με ασύρματο εξοπλισμό τύπου HER2 και HER3 συμμορφώνεται με την Οδηγία 2014/53/ΕΕ.

HRVATSKI

Zahvaljujemo vam što ste odabrali usisavač Electrolux PURED9. Za najbolje rezultate uvijek koristite originalne dodatke i rezervne dijelove. Ovaj proizvod je izrađen vodeći računa o okolišu. Svi plastični dijelovi su označeni za recikliranje.

PRIJE POKRETANJA

- Pažljivo pročitajte ovaj priručnik.
- Provjerite jesu li uključeni svi opisani dijelovi.
- Obratite posebnu pozornost na sigurnosne mjere!

OPIS USISAVAČA PURED9

- | | |
|--|---|
| A. Zaslon (pogledajte verzije u nastavku) | Q. Zaslon za modele s daljinskim upravljanjem* |
| B. Poklopac izlaznog filtra | R. Zaslon za modele s daljinskim upravljanjem i funkcijom AUTO* |
| C. Izlazni filter | S. Ručka AeroPro Classic* |
| D. Utori za umetanje | T. Ručka AeroPro Ergo* |
| E. Kabel napajanja | U. Ručka s daljinskim upravljačem AeroPro |
| F. Filter motora | V. Nastavak FlowMotion* |
| G. Držač filtra motora | W. Nastavak FlowMotion LED (s prednjim svjetlima)* |
| H. S-bag® | X. Nastavak AeroPro Turbo |
| I. Držač S-bag® | Y. Nastavak AeroPro Mini* |
| J. Poklopac spremnika za prašinu | Z. Nastavak Parketto* |
| K. Alat AeroPro 3 u 1 | AA. Nastavak AeroPro FlexProPlus* |
| L. Crijevo AeroPro | AB. Dugi nastavak za procjepe AeroPro* |
| M. Ručka AeroPro (pogledajte verzije u nastavku) | |
| N. Teleskopska cijev AeroPro | |
| O. Utor za parkiranje | |
| P. Zaslon za modele s ručnim upravljanjem s okretnim gumbom* | |

*Samo određeni modeli

KAKO KORISTITI USISAVAČ

- 1 Poklopac spremnika za prašinu otvorite pritiskom na tipku S-BAG. Provjerite je li vrećica za prašinu (s-bag) na svojem mjestu.
- 2 Umetnite cijev u usisavač (za vađenje pritisnite tipku za blokiranje i izvucite cijev van) Umetnite cijev u dršku za cijev dok gumb za zaključavanje ne klikne (za otpuštanje pritisnite gumb za zaključavanje i povucite).
- 3 Spojite teleskopsku cijev na nastavak. Umetnite teleskopsku cijev u dršku za cijev (za vađenje pritisnite gumb za blokiranje i povucite).
- 4 Prilagodite teleskopsku cijev držeći bravu jednom rukom i povlačeći ručku drugom rukom.

POKRENITE/ZAUSTAVITE USISAVAČ I PRILAGODITE JAČINU USISAVANJA

- 5 Izvucite strujni kabel i ukopčajte ga u napajanje. Pritisnite tipku Uklj/Isklj za uključivanje i isključivanje usisavača. Indikatori se uključuju, indikator MIN/MAX svijetli slijeva na desno i obratno (modeli s automatskom funkcijom).* Modelima s daljinskim upravljanjem se također može upravljati preko gumba UKLJUČENO/ISKLJUČENO na ručki.*
- 6 Prilagodite jačinu usisavanja (modeli s ručnim upravljanjem): Okrenite okretni regulator na usisavaču ili koristite zračni ventil na ručki.*
- 7 Prilagodite jačinu usisavanja (modeli s daljinskim upravljanjem): Pritisnite gumb +/- na drški. Indikatori MIN/MAX i simboli na zaslonu pokazat će razinu snage.*
- 8 Prilagodite jačinu usisavanja (modeli s daljinskim upravljanjem s funkcijom AUTOMATSKI): Čistač počinje raditi u načinu AUTOMATSKI (automatska regulacija snage). Indikator AUTOMATSKI svijetli na zaslonu, a indikator MIN/MAX bljeska. Za ručnu regulaciju snage pritisnite gumb +/- na ručki. Za povratak na automatsku funkciju pritisnite gumb AUTOMATSKI.*
- 9 Nakon čišćenja pritisnite gumb VRAĆANJE KABELA kako biste vratili kabel.

PARKIRNI POLOŽAJI

- 10 Za prijenos i pohranu usisavača koristite parkirne položaje bočno (A) ili s donje strane (C). Straga (B) kad se zaustavljate (štedite leđa).

ZAMJENA VREĆICE ZA PRAŠINU, S-BAG®

- 11 - P* Modeli s okretnim regulatorom: Indikator S-BAG svijetli crveno
- Q* Modeli s daljinskim upravljanjem: Simbol S-BAG svijetli crveno.
- Modeli R* s daljinskim upravljanjem i funkcijom AUTOMATSKI: Indika-

tor S-BAG svijetli crveno (zeleno svjetlo: vrećica je u redu, žuto svjetlo: uskoro će trebati zamijeniti vrećicu).

Napomena: S-vrećicu zamijenite kad god indikator S-BAG svijetli ili je crven, čak i ako vrećica nije puna možda je začepljena), kao i nakon korištenja praška za čišćenje tepiha. Za najbolji učinak koristite vrećicu Ultra Long Performance koja je posebno razvijena za vaš usisavač. Mogu se koristiti i druge sintetičke s-vrećice. Nemojte koristiti papirnate vrećice za prašinu! www.s-bag.com

- 12 Povucite gumb S-BAG za otvaranje odjeljka za prašinu. Ručka na držaču s-vrećice se podiže. Povucite ručki kako biste izvadili s-vrećicu zajedno s držačem.

- 13 Nemojte pritisnuti gumb za otpuštanje. Držite s-vrećicu s držačem iznad kante za prašinu. Pritisnite gumb kako biste otvorili vrećicu. Umetnite novu s-vrećicu u držač umetnuvši karton na stražnjoj strani držača.

- 14 Umetnite s-vrećicu s držačem pritisnuvši je na njezino mjesto. Pazite da se s-vrećica ne zaglavi ispod držača. Zatvorite poklopac. Ako s-vrećica nije ispravno postavljena ili je nema, poklopac se neće zatvoriti.

Napomena: Kad pokrenete usisavač nakon zamjene vrećice, bit će potrebno oko 10 sekundi dok se indikator S-BAG isključi (P* Modeli s okretnim regulatorom i Q* Modeli s daljinskim upravljanjem) ili postane zelen (R* Modeli s daljinskim upravljanjem i funkcijom AUTOMATSKI).

ZAMJENA FILTERA

- 15 Zamijenite/očistite** filter kad (**samo perivi filteri)
- P* Modeli s okretnim regulatorom: zamijenili ste s-vrećicu 5 puta
- Q* Modeli s daljinskim upravljanjem: Simbol FILTER svijetli crveno
- R* Modeli s daljinskim upravljanjem i funkcijom AUTOMATSKI: indikator filtra svijetli crveno. Zeleno svjetlo znači da je filter u redu. Uključuje se nakratko kad pokrenete usisavač.
- 16 Povucite gumb FILTER za otvaranje poklopca za filter. Koristite originalne s-filtre. Izvadite filter i provjerite referencu na okviru kako biste utvrdili vrstu. Zamijenite ga novim filtrom i očistite ga**. Isperite unutrašnjost (prljavu stranu) mlakom vodom iz slavine. Dodirnite okvir filtra kako biste uklonili vodu. Ponovite proces četiri puta. (**samo perivi filteri)
Napomena: Ne koristite sredstva za čišćenje. Izbjegavajte dodirivanje površine filtra. Pustite filter da se osuši (min. 24 h na sobnoj temperaturi) prije vraćanja! Perivi filter zamijenite barem jednom godišnje, odnosno kad je jako zaprljan ili oštećen. Nemojte uklanjati pjenu u obliku slova L ispod filtra.
- 17 Nakon zamjene filtra zatvorite poklopac filtra tako da klikne na svoje mjesto. Ako se poklopac filtra otpusti, postavite šarke na dnu i gurnite poklopac filtra natrag sve dok ne sjedne na mjesto.
Napomena: Kad pokrenete usisavač nakon zamjene filtra bit će potrebno oko 10 sekundi dok indikator FILTER postane zelen (modeli s daljinskim upravljanjem i funkcijom AUTOMATSKI) ili se isključi (modeli s daljinskim upravljanjem).*
- 18 Filter motora zamijenite kad je zaprljan ili nakon svake pete vrećice. Gurnite držač filtra prema dolje i izvucite ga. Zamijenite filter i zatvorite poklopac.

USISAVANJE S UNIVERZALNIM NASTAVKOM (V*, W*)

- 19 Promijenite postavku za nastavak pomoću papučiće. Ikona predstavlja preporučenu vrstu poda.
- 20 Nastavak FlowMotion LED*: Pomjerite nastavak prema naprijed. Prednje se svjetlo automatski uključuje nakon nekoliko sekundi. Kad se koristi nastavak, svjetlo se automatski isključuje nakon nekoliko sekundi.

ČIŠĆENJE UNIVERZALNOG NASTAVKA (V*, W*)

- 21 Iskopčajte nastavak iz cijevi. Očistite drškom za cijev.

ČIŠĆENJE TURBO NASTAVKA (X*)

- 22 Odvojite nastavak s cijevi i uklonite zapetljane niti i sl. tako da ih odrezete škarama. Pomoću ručke za cijev očistite nastavak. *

3U1 NASTAVAK

- 23 Povucite tekstilnu karticu kako biste izvadili 3u1 nastavak. Alat ima 3 funkcije, pogledajte slike na sljedećoj stranici.
- 24 Nakon upotrebe vratite na mjesto.





IZMJENA BATERIJA*

- 25** Nastavak s prednjim svjetlima: Zamijenite baterije kad prednja svjetla počnu brzo bljeskati. Uporabite 2 AA baterije.
- 26** Drška s daljinskim upravljanjem*: Bateriju zamijenite kada kontrolno svjetlo svijetli u crvenoj boji ili ako prilikom pritiska na bilo koju tipku nema odgovora. Koristite isključivo baterije LITHIUM CR1632.
- Napomena: Izvadite baterije iz proizvoda prije odlaganja. Pridržavajte se pravila svoje zemlje za prikupljane baterija i električnih proizvoda.

Uživajte u predivnom užitku čišćenja uz PURED9!

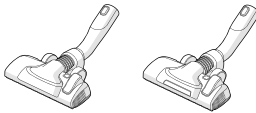
Electrolux zadržava pravo na promjenu proizvoda, informacija i specifikacija bez prethodne obavijesti.

SAVJETI ZA POSTIZANJE NAJBOLJIH REZULTATA

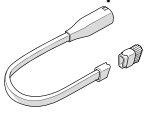
NASTAVAK/DODATAK	KORISTITE ZA:	NASTAVAK/DODATAK	KORISTITE ZA:
K 3u1 nastavak* 	3 alata u jednom: 1. Alat za uklanjanje prašine s tvrdih površina (police, zidne letvice, itd.). 2. Alat za tapacirani namještaj i tekstil (zavjese, presvlake, itd.). 3. Alat za uture za uske prostore (iza radijatora, itd.).	V. Nastavak FlowMotion* W. Nastavak FlowMotion LED (s prednjim svjetlima)* 	Univerzalni nastavak: - Za sve vrste podova, osigurava najbolje skupljanje s tepiha i tvrdih podova. - Promijenite postavku za nastavak pomoću papučiće. Ikona predstavlja preporučenu vrtu poda. - Prednje svjetlo pomaže otkriti prašinu i prljavštinu u tamnim prostorima (ispod namještaja, itd.). Samo FlowMotion LED
X. Turbo nastavak* 	Nastavak za tepih: - Četka i usisavač u isto vrijeme (najbolje skupljanje dlaka, vlakana, itd.). - Valjak s četkom pokreće zrak iz usisavača. - Nije prikladan za čupave tepihe i tepihe s dugačkim resama, protuklizne tepihe poput otirača ili voodootporne tepihe. Umjesto toga koristite univerzalni nastavak.	Y. Mini turbo mlaznica* 	Nastavak za tapacirani namještaj: - Četka i usisavač u isto vrijeme (najbolje skupljanje dlaka, vlakana, itd.). - Za tekstilni namještaj, automobilska sjedala, madrace, itd. - Valjak s četkom pokreće zrak iz usisavača. - Nije prikladan za čupave tepihe i tepihe s dugačkim resama, jer se one mogu zaglaviti u okretnom valjku s četkom.
Z. Nastavak ParkettoPro* 	Četka za tvrde podove: - Za nježno čišćenje tvrdih podova (parket, drveni pod, pločice, itd.). - Najbolje skupljanje na tvrdim podovima s utorima.	AA. Nastavak FlexProPlus* 	Nastavak za tvrde podove: - Za doseganje ispod/između komada namještaja, kutove i druge prepreke. - Može se jednostavno okrenuti za 180 stupnjeva za izravan pristup uskim prostorima.
AB. Dugi nastavak za procjepe* 	Iznimno dugačak alat: - Za teško dostupna područja (gornje police, itd.). - Za uske prostore (iza radijatora, ispod automobilskih sjedala, itd.).		

Modeli s ručnom regulacijom jačine

– slijedite nacрте za usisavač za optimalan učinak.

Modeli s funkcijom AUTO automatski podešavaju jačinu usisavanja

Kako biste postigli optimalnu učinkovitost čišćenja i udobnost na svakoj površini. Kod ručnog upravljanja slijedite grafički prikaz na usisavaču kako biste dobili optimalne radne karakteristike.

RJEŠAVANJE PROBLEMA

PROBLEM	RJEŠENJE
Usisavač se ne uključuje	<ul style="list-style-type: none"> • Provjerite je li kabel spojen na napajanje. • Provjerite jesu li utikač ili kabel oštećeni. • Provjerite je li osigurač pregorio. • Provjerite reagira li indikator za bateriju na dršci daljinskog upravljača (samo određeni modeli).
Indikatorsko svjetlo za s-bag® je upaljeno	<ul style="list-style-type: none"> • Provjerite je li vrećica s-bag® puna ili blokirana. • Ako ste već zamijenili vrećicu s-bag®, zamijenite filtar motora.
Svjetlo indikatora za filtar svijetli (samo na određenim modelima)	Zamijenite ili operite (ako se može prati) izlazni filtar.
Usisavač se zaustavlja	Usisavač se možda pregrijao: iskopčajte ga s napajanja; provjerite jesu li nastavak, cijevi ili filtri začepljeni. Pustite usisavač da se hladi 30 minuta prije nego ga ponovno ukopčate. Ako usisavač i dalje ne radi, obratite se ovlaštenom Electrolux servisnom centru.
Smanjenje kapaciteta usisavanja u odnosu na normalno	<ul style="list-style-type: none"> • Provjerite je li vrećica s-bag® puna ili blokirana. • Provjerite je li filtar motora začepljen i treba li ga zamijeniti. • Provjerite je li nastavak blokirani i treba li ga pročistiti. • Provjerite je li cijev blokirana nježno je pritisnuvši. Međutim budite oprezni ako je začepljenje prouzročeno staklom ili iglama koji su zahvaćeni unutar crijeva. Napomena: Jamstvo ne pokriva oštećenje cijevi uzrokovano čišćenjem.
Voda je usisana sa usisavačem	Bit će potrebno zamijeniti motor u ovlaštenom Electrolux servisnom centru. Oštećenje motora uzrokovano ulaskom vode nije pokriveno jamstvom.

Za sve dodatne probleme obratite se ovlaštenom Electrolux servisnom centru.

SIGURNOSNA UPOZORENJA

Ovaj uređaj mogu koristiti djeca od 8 godina i starija i osobe smanjenih tjelesnih, osjetilnih ili mentalnih mogućnosti ili osobe koje ne raspolažu iskustvom ili znanjem ako su pod nadzorom osobe odgovorne za njihovu sigurnost i rade po uputama koje se odnose na sigurno korištenje uređaja te razumiju uključene opasnosti.

Djeca se ne smiju igrati uređajem.

Djeca ne smiju čistiti i koristiti uređaj bez nadzora.

UPOZORENJE: Turbo nastavci* imaju okretnu četku u kojoj se mogu zaglaviti dijelovi. Pažljivo ih upotrebljavajte i samo na namijenjenim površinama. Obavezno isključite usisavač prije uklanjanja zaglavljenih dijelova ili čišćenja četke.

Baterije treba ukloniti iz daljinskog upravljača na ručki* / nastavku s LED lampicom* prije odlaganja proizvoda**.

**Samo određeni modeli*

***Informacije o uklanjanju baterija u preklopljenom dijelu, odjeljci 25 i 26.*

Uvijek iskopčajte utikač iz napajanja prije čišćenja ili održavanje uređaja ili prilikom uklanjanja baterija. Baterije treba odložiti na siguran način.

Ako je kabel oštećen, mora ga zamijeniti ovlaštenu servis Electrolux kako bi se izbjegla opasnost.

PURED9 treba koristiti isključivo za uobičajeno usisavanje u zatvorenim prostorima u kućanstvu. Usisivač držite na suhom mjestu. Sve servisne radnje ili popravke mora obavljati ovlaštenu servis. Ambalaža, npr. plastične vrećice, ne smije biti dostupna djeci kako bi se izbjeglo gušenje.

Nikada ne upotrebljavajte usisivač:

U vlažnim područjima.

U blizini zapaljivih plinova, itd.

Kada su na proizvodu vidljivi znakovi oštećenja.

Za usisavanje oštrih predmeta ili tekućina.

Kada su na nastavku za pod vidljivi znakovi oštećenja.

Za usisavanje vrućeg ili hladnog pepela, upaljenih opušaka cigareta, itd.

Za usisavanje sitne prašine gipsa, betona, brašna.

Usisivač ne ostavljajte na izravnoj sunčevoj svjetlosti.

Izbjegavajte izlaganje usisivača velikoj vrućini ili pre niskim temperaturama.

Nikada ne upotrebljavajte usisivač bez njegovih filtara:

Ne dodirujte glavu četke dok je usisivač uključen i četka se okreće.

Kad se kotači zaglave.

Mjere opreza za kabel napajanja

Redovito provjeravajte utikač i kabel. Nikad nemojte koristiti usisavač ako su utikač ili kabel oštećeni.

Oštećenje na kabelu usisivača nije pokriveno jamstvom.

Usisavač nemojte nikad povlačiti za kabel.

Upotreba usisivača u gore navedenim uvjetima može prouzročiti ozbiljne osobne ozljede ili oštećenje proizvoda. Jamstvo i tvrtka Electrolux ne pokrivaju takve ozljede ili oštećenje.

SERVIS I JAMSTVO

Sve servisne radnje ili popravke mora obavljati ovlaštenu servis. Oštećenje na kabelu usisivača nije pokriveno jamstvom. Oštećenje motora uzrokovano; usisavanjem tekućine, uranjanjem uređaja u tekućinu ili korištenjem uređaja s oštećenom cijevi i nastavkom nije pokriveno jamstvom.

Uvijek koristite originalne s-vrećice koje odgovaraju ovom usisivaču, vidi odjeljak 11. Oštećenja usisivača uzrokovana neispravnim korištenjem neoriginalnih vrećica za prašinu nisu pokrivena jamstvom.

ODLAGANJE

Ovaj simbol na proizvodu označava da proizvod sadrži bateriju koja se ne smije odlagati zajedno s uobičajenim kućanskim otpadom.

Simbol na proizvodu ili na pakiranju pokazuje da se on ne smije tretirati kao kućanski otpad.

Kako biste proizvod reciklirali, odnesite ga na sabirno mjesto za reciklažu ili u servisni centar za proizvode marke Electrolux gdje se baterija i električni dijelovi uklanjaju i recikliraju na siguran način u skladu s propisima. Pridržavajte se propisa vezanih uz odvojeno odlaganje električnih proizvoda i punjivih baterija.

Electrolux Home Care i SDA, izjavljuju kako je usisavač s radio opremom tipa HER2 i HER3 sukladan s Direktivom 2014/53/EU.

MAGYAR

Köszönjük, hogy Electrolux PURED9 porszívót vásárolt! A legjobb eredmények biztosítása érdekében mindig eredeti tartozékokat és alkatrészeket használjon. Ezt a készüléket környezetvédelmi szempontok szem előtt tartásával tervezték. Minden műanyag alkatrész újrahasznosításra vonatkozó jelzéssel rendelkezik.

HASZNÁLAT ELŐTT

- Figyelmesen olvassa el ezt az útmutatót.
- Ellenőrizze, hogy minden ismertett alkatrész mellékelve van-e.
- Fordítson különös figyelmet a Biztonsági óvintézkedések c. fejezetre!

A PURED9 PORSZÍVÓ ISMERTETÉSE

- | | |
|---|---|
| A. Kijelző (a verziókat lásd később) | Q. Kijelző távirányítású modelleknél* |
| B. Kifúvás oldali szűrő fedele | R. Kijelző távirányítású és AUTO funkcióval rendelkező modelleknél* |
| C. Kifúvás oldali szűrő | S. AeroPro Classic fogantyú* |
| D. Parkolónyílások | T. AeroPro Ergo fogantyú* |
| E. Hálózati kábel | U. AeroPro távirányítós fogantyú* |
| F. Motorszűrő | V. FlowMotion szívófej* |
| G. Motorszűrő tartó | W. FlowMotion LED szívófej (elülső lámpákkal)* |
| H. s-bag* | X. AeroPro Turbó szívófej* |
| I. s-bag* tartó | Y. AeroPro Mini Turbó szívófej* |
| J. Porgyűjtő tartály fedele | Z. ParkettoPro szívófej* |
| K. AeroPro 3 az 1-ben szívófej | AA. AeroPro FlexProPlus szívófej* |
| L. AeroPro gégecső | AB. AeroPro hosszú résszívó fej* |
| M. AeroPro fogantyú (a verziókat lásd később) | |
| N. AeroPro teleszkópos cső | |
| O. Parkolóállás fogantyúja | |
| P. Kijelző forgókapcsolós irányítású modelleknél* | |

* Csak bizonyos típusok esetén

A PORSZÍVÓ HASZNÁLATA

- Az S-BAG kar meghúzásával nyissa ki a porgyűjtő tartály fedelét. Ellenőrizze, hogy a porzsák (s-bag) a helyén van-e.
- Illessze a gégecsövet a porszívóba (eltávolításhoz nyomja meg a zárógombokat, és húzza ki a gégecsövet). Tolja a gégecsövet a fogantyúba, amíg a zárógomb nem kattán (eltávolításhoz nyomja meg a zárógombot, és húzza ki a gégecsövet).
- Csatlakoztassa a teleszkópos csövet a szívófejhez. Csatlakoztassa a teleszkópos csövet a fogantyúhoz (eltávolításhoz nyomja meg a zárógombot, és húzza le a csövet).
- Állítsa be a teleszkópos cső hosszúságát; ehhez egyik kezével tartsa nyomva a zárógombot, míg a másik kezével húzza szét a csövet.

A PORSZÍVÓ BEKAPCSOLÁSA/LEÁLLÍTÁSA ÉS A SZÍVÓERŐSSÉG SZABÁLYOZÁSA

- Tekerje ki a hálózati kábelt a készülékházból, és dugja be a hálózati aljzatba. Nyomja meg a BE/KI gombot a porszívó be/ki kapcsolásához. A kijelzők világítani kezdenek, a MIN/MAX kijelző balról jobbra, majd jobbról balra kezd világítani (auto funkcióval rendelkező típusoknál).* A távirányítóval felszerelt típusok a fogantyú BE/KI gombjával is működtethetők.*
- Állítsa be a szívóteljesítményt (kézi irányítású típusok esetén): Forgassa el a porszívón levő forgókapcsolót, vagy használja a fogantyún található levegőszelepet.*
- Állítsa be a szívóteljesítményt (távirányítású típusok esetén): Nyomja meg a +/- gombot a fogantyún. A kijelzőn a MIN/MAX és a szimbólum kijelzők a szívóteljesítmény szintjét jelzik.*
- Állítsa be a szívóteljesítményt (távirányítású típusok AUTO funkcióval): A porszívó AUTO üzemmódban indul el (automatikus szívóerősség-szabályozás). Az AUTO kijelző világít a kijelzőn, és a MIN/MAX kijelző villog. A szívóerő kézi szabályozásához nyomja meg a +/- gombot a fogantyún. Az automatikus funkcióba való visszatéréshez nyomja meg az AUTO gombot.*
- Takarítás után a kábel behúzásához nyomja meg a FELCSÉVÉLÉS gombot.

PARKOLÓÁLLÁSOK

- A porszívó szállításához és tárolásához használja a készülék oldalán (A) vagy alján (C) található parkolóállást. A készülék hátulján található parkolóállást (B) a takarítás szüneteltetésekor (az Ön hátának pihentetésekor) használja.

A PORZSÁK CSERÉJE, S-BAG*

- Cserélje ki az s-bag porzsákokat, ha
- **P* Forgókapcsolóval rendelkező típusok esetén:** Az S-BAG kijelző piroosan kezd világítani
- **Q* Távezérlős modellek esetén:** Az S-BAG szimbólum piros fényel kezd világítani.

- **R* AUTO funkcióval rendelkező távezérlős modellek esetén:** Az S-BAG szimbólum piros fényel kezd világítani (zöld fény: a porzsák rendszerben van, sárga jelzőfény: hamarosan itt az ideje a porzsák cseréjének).

Megj.: Mindig cserélje ki az s-bag porzsákat, amikor az S-BAG kijelző világítani kezd, vagy piros színnel világít, még akkor is, ha a porzsák nincs is tele (mivel valószínűleg eltömődött), valamint szőnyegtisztító por használata után. A lehető legjobb teljesítmény elérése érdekében használja az Ultra Long Performance porzsákat, melyet kifejezetten az Ön porszívójához fejlesztettek ki. Egyéb szintetikus s-bag porzsák is használható. Ne használjon papír porzsákat! www.s-bag.com

- Az S-BAG kar meghúzásával nyissa ki a porgyűjtő tartályt. Az s-bag porzsáktartó fogantyúja felemelkedik. Húzza meg a fogantyút az s-bag és a tartó eltávolításához. Ne nyomja meg a kioldógombot.
- Az s-bag porzsákat a tartójánál fogva tartsa a szemetes fölé. Nyomja meg a gombot az s-bag porzsák kioldásához. Helyezzen be egy új s-bag porzsákat a tartóba úgy, hogy a porzsák kartonpapírját helyezze a tartó hátuljába.
- Az s-bag porzsákat a tartójával együtt egyenesen tolja le a vezetősínekben. Ügyeljen arra, hogy az s-bag porzsák ne akadjon be a tartó alá. Zárja le a fedelet. Amennyiben az s-bag porzsák nem megfelelően van behelyezve, vagy hiányzik, a fedél nem fog lezárni.
Megj.: Ha porzsák cseréje után indítja el a porszívót, az S-BAG kijelző csak 10 másodperc elteltével kapcsol ki (P* típusok forgókapcsolóval és Q* típusok távirányítóval), vagy kezd zöld színnel világítani (R* típusok távirányítóval és AUTO funkcióval).

A SZŰRŐK CSERÉJE

- Cserélje/tisztítsa ki** a szűrőt, ha (**kizárólag mosható szűrőnél)
- **P* Forgókapcsolóval rendelkező típusok esetén:** az s-bag porzsákat 5 alkalommal cserélte ki
- **Q* Távezérlővel felszerelt típusok esetén:** a SZŰRŐ szimbólum piroosan kezd világítani
- **R* AUTO funkcióval és távezérlővel rendelkező típusok esetén:** a szűrő kijelző piros színnel kezd világítani. A zöld fény azt jelzi, hogy a szűrő rendszerben van. A fény rövid ideig világít a porszívó elindításakor.
- A szűrőfedél kinyitásához húzza meg a SZŰRŐ kart. Eredeti s-szűrőket használjon. Vegye ki a szűrőt, és ellenőrizze a kereten levő referencia jelzést a típus meghatározása érdekében. Cserélje ki egy új szűrőre, vagy tisztítsa ki**. A belső felét (piszkos oldalát) langyos csapvízzel öblítse át. A víz eltávolításához ütögesse meg a szűrő keretét. Ismételje meg az eljárást négyszer. (**csak mosható szűrő esetén)
Megj.: Ne használjon tisztítószeret. Lehetőleg ne érintse meg a szűrő felületét. Hagyja a szűrőt teljesen megszáradni (min. 24 óra szobahőmérsékleten), mielőtt visszahelyezi! A mosható szűrőt legalább évente egyszer cserélje ki, illetve akkor is, ha nagyon elszennyeződött vagy megsérült. Ne vegye ki a szűrő alatt található L-alakú szivacsot.
- A szűrő cseréje után úgy csukja le a szűrő fedelét, hogy kattanással a helyére kerüljön. Ha a szűrő fedele leválik, alul illessze a zsanérokat a helyükre, majd a szűrőfedelét tolja vissza a helyére addig, amíg egy kattánást nem hall.
- Megj.: Ha porzsák cseréje után indítja el a porszívót, a SZŰRŐ kijelző csak 10 másodperc elteltével vált zöld színre (távirányítóval és AUTO funkcióval rendelkező típusok esetén), vagy kapcsol ki (távirányítóval rendelkező típusok esetén).*
- Minden ötödik s-bag porzsákcseréje után, illetve erős szennyezettség esetén mossa ki, vagy cserélje a motorszűrőt. Nyomja le, majd húzza ki a szűrőtartót. Cserélje ki a szűrőt, majd csukja be a fedelet.

PORSZÍVÓZÁS AZ UNIVERZÁLIS SZÍVÓFEJEL (V*, W*)

- A szívófej beállítása a pedállal módosítható. Ikon jelzi a javasolt padlótípust.
- FlowMotion LED szívófej*: Mozgassa előre a szívófejet. Az elülső világítás néhány másodperc elteltével automatikusan bekapcsol. Amikor a szívófej nincs használatban, a világítás néhány másodperc elteltével automatikusan kikapcsol.

AZ UNIVERZÁLIS SZÍVÓFEJ TISZTÍTÁSA (V*, W*)

- Válassza le a szívófejet a porszívó csőről. Tisztítsa meg a gégecső fogantyúja segítségével.

A TURBÓFEJ TISZTÍTÁSA (X*)

- Válassza le a szívófejet a porszívó csőről, majd távolítsa el (vágja le) a rátekeredett szálakat egy ollóval. A szívófej tisztításához használja a porszívó fogantyúját.*

3 FUNKCIÓS KIEGÉSZÍTŐ SZÍVÓFEJ

- Húzza meg a textil fület, és vegye ki a 3 funkciós szívófejet a készülékből. A szívófej 3 funkcióval rendelkezik, lásd az ábrát a következő oldalon.
- Használat után tegye vissza a helyére.

AZ ELEMEK CSERÉJE*





- 25** Szívófej fényjelzőkkel*: ha a fények gyors villogásba kezdenek, cserélje ki az elemeket. Használjon 2 db AA típusú elemet.
- 26** Markolatról vezérelhető készülék*: ha a kijelző fény pirosra vált, vagy a készülék nem reagál egyetlen gomb megnyomására sem, cserélje ki az elemet. Kizárólag LITHIUM CR1632 típusú elemeket használjon.

Megj.: Leselejtezés előtt vegye ki az elemeket a készülékből. Tartsa be országa az elemek és elektromos termékek begyűjtésére vonatkozó szabályait.

Tapasztalja meg, ahogy a PURED9 porszívóval a takarítás élménnyé válik!

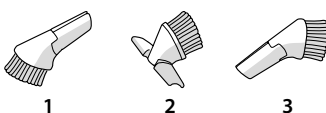
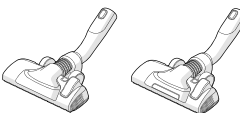
Az Electrolux fenntartja a jogot termékeinek, a közölt információknak és műszaki adatoknak előzetes értesítés nélküli módosítására.

ÖTLETEK A LEGJOBB EREDMÉNY ELÉRÉSÉHEZ

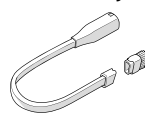
SZÍVÓFEJ/TARTOZÉK	AZ ALÁBBIAKHOZ HASZNÁLJA:	SZÍVÓFEJ/TARTOZÉK	AZ ALÁBBIAKHOZ HASZNÁLJA:
K. 3 funkció kiegészítő szívófej* 	3 funkció 1 eszközben: 1. Poroló fej kemény felületekhez (könyvespolcok, szegélylécek stb.). 2. Kárpittisztító fej textiliákhoz (függönyök, kárpit stb.). 3. Résszívó fej szűk helyekhez (radiátorok mögött stb.).	V. FlowMotion szívófej* W. FlowMotion LED szívófej (elűlő fényekkel)* 	Univerzális szívófej: - A szívófej beállítása a pedállal szabályozható. Ikon jelzi a javasolt padló típust. - Az első fényeknek köszönhetően a por és piszkos rosszul megvilágított helyeken is könnyen észrevehető (bútor alatt stb.). Kizárólag FlowMotion LED esetén
X. Turbó szívófej* 	Kárpit szívófej: - Egyszerre alkalmazza a keféket és a szívóerőt (a haj és egyéb szálak legeredményesebb felszedését eredményezi). - A görgős kefe forgását a porszívó légáram biztosítja. - Nem alkalmas hosszú szálakból és rojtokból álló, illetve csúszásmentes szőnyegekhez, például lábtörlőkhöz és vízálló szőnyegekhez. Helyette használjon univerzális szívófejet.	Y. Mini turbó szívófej* 	Kárpittisztító fej: - Egyszerre alkalmazza a keféket és a szívóerőt (a haj és egyéb szálak legeredményesebb összegyűjtését eredményezi). - Textil bútorokhoz, autósülésekhez, matracokhoz stb. - A görgős kefe forgását a porszívó légáram biztosítja. - Nem alkalmas olyan szőnyegekhez, melyek hosszú szálakból és rojtokból állnak, mert azok beszorulhatnak a forgó kefébe.
Z. ParkettoPro szívófej* 	Szívófej kemény padlóhoz: - Kemény padló (parketta, fa padló, csempe stb.) kíméletes tisztításához használható. - Leghatékonyabb porfelszedés kemény, résekkel rendelkező padlónál.	AA. FlexProPlus szívófej* 	Szívófej kemény padlóhoz: - Segítségével bútorok, sarkok és egyéb akadályok alá/közé is hozzáférhet. - Könnyen, 180 fokban elfordítható a szűk helyek eléréséhez.
AB. Hosszú résszívó fej* 	Extra hosszú szívófej: - A nehezen elérhető helyekhez (polcok teteje stb.). - Szűk helyek eléréséhez (radiátorok mögött, autósülések alatt stb.).		

Típusok kézi teljesítmény-szabályozással

- az optimális teljesítmény érdekében kövesse a porszívón található ábrák utasításait.

Az AUTO funkcióval rendelkező típusok automatikusan beállítják a szívóteljesítményt

annak érdekében, hogy optimális takarítási teljesítményt és kényelmet nyújtsanak minden felületnél. Az optimális teljesítmény kézi beállításához kövesse a porszívón elhelyezett ábrák utasításait.

HIBAELHÁRÍTÁS

JELENSÉG	MEGOLDÁS
A porszívó nem indul el.	<ul style="list-style-type: none"> Ellenőrizze, hogy a készülék kábele csatlakoztatva van-e a hálózati aljzathoz. Ellenőrizze, hogy a csatlakozó és a kábel sérüléstől mentesek-e. Ellenőrizze, hogy a biztosíték nem kapcsolt-e le. Ellenőrizze, hogy a porszívó fogantyúján az elemtöltöttség kijelzője reagál-e (csak bizonyos típusoknál).
Az s-bag® porzsák kijelzője világít	<ul style="list-style-type: none"> Ellenőrizze, hogy nincs-e tele vagy eltömődve az s-bag® porzsák. Amennyiben már kicserélte az s-bag® porzsákat, cserélje ki a motorvédő szűrőt.
A szűrő kijelzője világít (csak bizonyos típusoknál)	Cserélje vagy mossa ki (ha mosható) a kifúvás oldali szűrőt.
A porszívó leáll	A porszívó túlmelegedhetett: húzza ki csatlakozóját a hálózati aljzathoz, és ellenőrizze, hogy a szívófej, a gégecső, a porszívó cső vagy szűrők nem tömődtek-e el. 30 percig hagyja hűlni a porszívót, mielőtt ismét az elektromos hálózathoz csatlakoztatja. Amennyiben a porszívó továbbra sem működik, vegye fel a kapcsolatot az Electrolux márkaszervizzel.
A szívóteljesítmény csökkenése a szokásoshoz viszonyítva	<ul style="list-style-type: none"> Ellenőrizze, hogy nincs-e tele vagy eltömődve az s-bag porzsák. Ellenőrizze, hogy a motorvédő szűrő nem tömődött-e el, és szükséges-e a cseréje. Ellenőrizze, hogy a szívófej nincs-e eltömődve, és szükséges-e a tisztítása. Gyengéd megszorítással ellenőrizze, hogy nincs-e eltömődve a gégecső. Vigyázzon azonban arra, hogy az eltömődés üvegszilánkot vagy tűt is tartalmazhat. Megjegyzés: A jótállás nem vonatkozik a gégecső olyan károsodására, mely a gégecső tisztítása miatt következett be.
A porszívó vizet szívott fel	A motor cseréje szükséges, melyet egy Electrolux márkaszervizben kell elvégeztetni. A motorba került víz által okozott kár nem vonatkozik a jótállás

További meghibásodásokkal kapcsolatban vegye fel a kapcsolatot az Electrolux márkaszervizzel.

BIZTONSÁGI ÓVINTÉZKEDÉSEK

A készüléket 8 évesnél idősebb gyermekek, valamint csökkent fizikai-, értelmi- vagy érzékelési képességekkel rendelkező személyek, illetve megfelelő tapasztalat és ismeret hiányában bárki kizárólag felügyelet mellett, vagy a készülék biztonságos használatára vonatkozó alapos tájékoztatás után használhatja.

Ne engedje, hogy gyermekek a készülékkel játszanak.

A berendezés tisztítását és karbantartását gyermekek kizárólag felnőtt felügyelete mellett végezhetik.

FIGYELEM: A turbó szívófejekben* levő forgó kefében a felszívott apró tárgyak megszorulhatnak. Kérjük, elővigyázatosan és csak az előírt típusú felületeken használja ezeket. Mielőtt a beszorult tárgyat eltávolítja, vagy kitisztítja a kefét, feltétlenül kapcsolja ki a porszívót.

Az elemeket el kell távolítani a markolatban levő távirányítóból* / a LED-izzós szívófejből* a termék leselejtezése előtt**.

**Csak bizonyos típusok esetén.*

****A kihajtható alkatrészből az elemek eltávolítására vonatkozó tájékoztatás a 25. és 26. pontban található.**

A készülék tisztítása vagy karbantartása, illetve az elem eltávolítása előtt mindig húzza ki a csatlakozót a hálózati aljzatból. Gondoskodjon az akkumulátor biztonságos hulladékkezeléséről.

A személyi sérülések megelőzése érdekében a megrongálódott kábelt kizárólag Electrolux márkaszervizben cserélje.

A PURED9 porszívó kizárólag általános, háztartási körülmények közti, beltéri porszívózásra alkalmas. A porszívót száraz helyen tárolja. Szervizelési és javítási munkákat kizárólag hivatalos Electrolux márkaszervizben végeztessen.

A csomagolóanyagokat, pl. műanyag zacskókat tartsa távol gyermekektől az esetleges fulladás megelőzése érdekében.

Soha ne használja a porszívót:

- Nedves területeken.
- Robbanásveszélyes gázok stb. közelében.
- Ha a terméken sérülések láthatóak.
- Éles tárgyak vagy folyadékok feltakarításához.
- Ha a szívófejen sérülések láthatóak.
- Forró vagy kihűlt parázshoz, égő cigarettá csikkhez stb.
- Finom gipsz-, beton- és lisztporhoz, forró vagy hideg hamuhoz.
- Ne tegye ki a porszívót közvetlen napfény hatásának.
- Ne tegye ki a porszívót magas vagy fagypon alatti hőmérsékletnek.
- Soha ne használja a porszívót szűrői nélkül.
- Ne kísérelje meg megérinteni a forgókefét, amikor a porszívó be van kapcsolva, és a kefe forog.
- Ha a kerekek megakadnak.

A hálózati kábellel kapcsolatos óvintézkedések

Rendszeresen ellenőrizze a hálózati kábelt és a csatlakozót. Ne használja a porszívót, ha a hálózati csatlakozó vagy kábel sérült.

A porszívó hálózati kábelének sérülésére nem vonatkozik a jótállás.

Soha ne húzza, vagy emelje a porszívót a hálózati kábelnél fogva.

A porszívó a fenti körülmények közötti használata súlyos személyi sérülést, vagy a termék károsodását okozhatja. Az ilyen jellegű sérülésekre és károsodásokra nem terjed ki az Electrolux által nyújtott jótállás.

SZERVIZ ÉS JÓTÁLLÁS

Bármilyen szervizelési és javítási feladatot kizárólag hivatalos Electrolux márkaszerviz végezhet.

A porszívó hálózati kábelének sérülésére nem vonatkozik a garancia. A jótállás nem terjed ki azon esetekre, amelyeknél a készülék motorjának károsodása folyadék porszívózása vagy a készülék folyadékba merítése miatt következett be, vagy ha készüléket sérült gégecsővel, illetve szívófejjel használták.

Mindig az adott porszívóhoz tartozó eredeti s-bag porzsákot használjon, lásd a 11. pontot. A garancia nem terjed ki a készülékben keletkezett olyan károokra, melyek nem eredeti porzsák használata miatt következtek be.

HULLADÉKKEZELÉS

Ez a szimbólum azt jelzi, hogy a készülékben elem/akkumulátor van, ami nem helyezhető a háztartási hulladék közé.

A terméken, illetve annak csomagolásán látható szimbólum azt jelzi, hogy a készülék a szokásos háztartási hulladékoktól elkülönítve kezelendő.

Kérjük, vigye el a terméket egy kijelölt gyűjtőhelyre, vagy az Electrolux egyik márkaszervizébe az akkumulátor és az elektromos alkatrészek biztonságos, szakszerű eltávolítása és megfelelő újrahasznosítása érdekében. Minden esetben tartsa be az elektromos készülékek és a tölthető elemek / akkumulátorok elkülönített hulladékkezelésére vonatkozó nemzeti előírásokat.

Az Electrolux Home Care and SDA ezúton kijelenti, hogy a HER2 és HER3 típusú rádiófrekvenciát használó porszívó megfelel a 2014/53/EU számú irányelvnek.

ITALIANO

Grazie per aver scelto l'aspirapolvere Electrolux PURED9. Per ottenere i migliori risultati, utilizzare sempre gli accessori e i ricambi originali. Questo prodotto è stato progettato nel rispetto dell'ambiente. Tutte le parti in plastica sono contrassegnate per consentirne il riciclaggio.

PRIMA DI INIZIARE

- Leggere attentamente il presente manuale.
- Accertarsi che tutti i componenti descritti siano disponibili.
- Prestare particolare attenzione alle norme di sicurezza.

DESCRIZIONE DELL'ASPIRAPOLVERE PURED9

Display (vedere versioni successive)	Q. Display per modelli con telecomando*
B. Coperchio filtro d'uscita	R. Display per modelli con telecomando e funzione AUTO*
C. Filtro d'uscita	S. Impugnatura AeroPro Classic*
D. Slot per riposizionamento	T. Impugnatura AeroPro Ergo*
E. Cavo di alimentazione	U. Impugnatura ergonomica con telecomando AeroPro*
F. Filtro motore	V. Spazzola FlowMotion*
G. Supporto del filtro motore	W. Spazzola FlowMotion LED (con luci anteriori)*
H. S-bag*	X. Spazzola AeroPro Turbo*
I. Supporto S-bag*	Y. Spazzola AeroPro Mini Turbo*
J. Coperchio vano raccogli-polvere	Z. Spazzola ParkettoPro*
K. Accessorio AeroPro 3-in-1	AA. Spazzola AeroPro FlexProPlus*
L. Tubo flessibile AeroPro	AB. Bocchetta per fessure AeroPro Long*
M. Impugnatura AeroPro (vedere versioni successive)	
N. Tubo telescopico AeroPro	
O. Gancio per riposizionamento	
P. Display per modelli con manopola di controllo manuale*	

*Solo per alcuni modelli

COME UTILIZZARE L'ASPIRAPOLVERE

- 1 Aprire il coperchio del vano raccogli-polvere premendo il pulsante S-BAG. Controllare che il sacchetto raccogli-polvere (s-bag) sia al suo posto.
- 2 Inserire il tubo flessibile nell'aspirapolvere (per estrarlo, premere i pulsanti di bloccaggio e tirare). Inserire il tubo flessibile nella rispettiva impugnatura fino a sentire uno scatto del pulsante di bloccaggio (per rilasciarlo, premere il pulsante di bloccaggio e tirare).
- 3 Collegare il tubo telescopico alla spazzola. Collegare il tubo telescopico all'impugnatura del tubo flessibile (per estrarlo, premere il pulsante di bloccaggio e tirare).
- 4 Regolare il tubo telescopico tenendo l'elemento di bloccaggio con una mano e tirando l'impugnatura con l'altra.

AVVIO/ARRESTO DELL'ASPIRAPOLVERE E REGOLAZIONE DELLA POTENZA ASPIRANTE

- 5 Estrarre il cavo di alimentazione e collegarlo alla rete elettrica. Premere il pulsante On/Off per accendere e spegnere l'aspirapolvere. Le spie si accendono, le spie MIN/MAX si accendono da sinistra a destra e sul retro (modelli con funzione automatica). * I modelli con telecomando si azionano con il pulsante ON/OFF previsto sull'impugnatura.*
- 6 Regolazione della potenza di aspirazione (nei modelli con comando manuale): girare la manopola sull'aspirapolvere o utilizzare la valvola dell'aria sull'impugnatura.*
- 7 Regolazione della potenza di aspirazione (nei modelli con telecomando): premere il pulsante +/- sull'impugnatura. Le indicazioni MIN/MAX e i simboli sul display segnalano il livello di potenza.*
- 8 Regolazione della potenza di aspirazione (nei modelli con telecomando con funzione AUTO): l'apparecchio inizia in modalità AUTO (regolazione automatica della potenza di aspirazione). L'indicatore AUTO si illumina sul display e l'indicatore MIN/MAX lampeggia. Per regolare la potenza manualmente premere il pulsante +/- sull'impugnatura. Premere il pulsante AUTO per tornare alla funzione automatica.*
- 9 Dopo la pulizia, premere il pulsante REWIND per riavvolgere il cavo.

POSIZIONI DI STAZIONAMENTO

- 10 Utilizzare la posizione di parcheggio laterale (A) o in basso (C) per trasportare e riporre l'aspirapolvere. Quella posteriore (B) quando ci si ferma (per far riposare la schiena).

SOSTITUZIONE DEL SACCHETTO, S-BAG*

- 11 Sostituire il sacchetto s-bag quando
- **Modelli P* con manopola:** la spia S-BAG si illumina di rosso

- **Modelli Q* con telecomando:** il simbolo S-BAG si illumina di rosso.
- **Modelli R* con telecomando e funzione AUTO:** la spia S-BAG si illumina di rosso (spia verde: sacchetto a posto, spia gialla: sostituire il sacchetto entro breve)

NB: sostituire sempre il sacchetto s-bag quando la spia S-BAG si accende o se la spia è rossa anche se l's-bag non è pieno (potrebbe essere ostruito) e dopo aver utilizzato del detergente in polvere per la pulizia della moquette. Per ottenere i migliori risultati possibili, utilizzare il sacchetto Ultra Long Performance sviluppato specificamente per l'aspirapolvere. Si possono utilizzare anche altri sacchetti s-bag sintetici. Non utilizzare sacchetti di carta! www.s-bag.com

- 12 Tirare il pulsante S-BAG per aprire il vano raccogli-polvere. L'impugnatura del supporto s-bag si solleva. Tirare l'impugnatura per estrarre l's-bag con il supporto. Non premere il pulsante di rilascio.

- 13 Tenere l's-bag con il supporto su un cestino per i rifiuti. Premere il pulsante per sganciare l's-bag. Inserire un nuovo s-bag nel supporto facendo passare il cartoncino sul retro del supporto.

- 14 Inserire l's-bag con il supporto spingendolo verso il basso nelle apposite scanalature. Accertarsi che l's-bag non sia bloccato sotto il supporto. Chiudere il coperchio. Se l's-bag non è inserito correttamente o se non è stato applicato, il coperchio non si chiude.

NB: quando si avvia l'aspirapolvere dopo aver sostituito l's-bag, si richiedono 10 secondi prima che la spia S-BAG si spenga (nei modelli P* con manopola e nei modelli Q* con telecomando) o che diventi verde (nei modelli R* con telecomando e funzione AUTO).

SOSTITUZIONE DEI FILTRI

- 15 Sostituire/pulire ** il filtro quando (**solo per i filtri lavabili)
- **Modelli P* con manopola:** l's-bag è stato sostituito 5 volte
- **Modelli Q* con telecomando:** il simbolo FILTRO si accende di rosso
- **Modelli R* con telecomando e funzione AUTO:** la spia del filtro si accende di rosso. La spia verde indica che il filtro è a posto. Si accende brevemente quando si avvia l'aspirapolvere.

- 16 Tirare il pulsante FILTRO per aprire il coperchio del filtro. Utilizzare i filtri originali s-filter. Togliere il filtro e verificare il numero di riferimento sul telaio per stabilire il modello. Sostituire con un filtro nuovo o pulirlo**. Sciacquare l'interno (la parte sporca) in acqua di rubinetto tiepida. Picchiettare sul telaio del filtro per eliminare l'acqua. Ripetere la procedura quattro volte. (** solo per i filtri lavabili)

NB: non utilizzare detersivi. Evitare di toccare la superficie del filtro. Far asciugare completamente il filtro (min. 24 ore a temperatura ambiente) prima di applicarlo di nuovo! Sostituire il filtro lavabile almeno una volta l'anno o quando è molto sporco o danneggiato. Non togliere l'imbottitura a L sotto il filtro.

- 17 Dopo aver sostituito il filtro, chiudere il coperchio del filtro fino a sentire uno scatto. Se il coperchio del filtro si toglie, posizionare la cerniera in fondo e spingere il coperchio del filtro fino a sentire uno scatto.

NB: quando si avvia l'aspirapolvere dopo aver sostituito il filtro, si richiedono 10 secondi prima che la spia FILTRO diventi verde (nei modelli con telecomando e funzione AUTO) o che si spenga (nei modelli con telecomando).*

- 18 Sostituire il filtro del motore quando è sporco o ogni 5 sostituzioni dell's-bag. Premere il supporto del filtro ed estrarlo. Sostituire il filtro e chiudere il coperchio.

ASPIRAZIONE CON LA SPAZZOLA COMBINATA (V*, W*)

- 19 Cambiare l'impostazione della spazzola con il pedale. Il simbolo indica il tipo di pavimento consigliato.
- 20 Spazzola FlowMotion LED*: spostare la spazzola in avanti. La spia anteriore si accende automaticamente dopo alcuni secondi. Quando la spazzola non è in uso, la spia si spegne automaticamente dopo qualche secondo.

PULIZIA DELLA SPAZZOLA COMBINATA (V*, W**)

- 21 Scollegare la spazzola dal tubo. Pulirla con l'impugnatura del tubo flessibile.

PULIZIA DELLA SPAZZOLA TURBO (X*)

- 22 Staccare la spazzola dal tubo e togliere eventuali filamenti incastrati e così via tagliandoli con le forbici. Utilizzare l'impugnatura del tubo flessibile per pulire la spazzola. *

ACCESSORIO 3-IN-1

- 23 Tirare la linguetta in tessuto per estrarre l'accessorio 3-in-1. L'accessorio ha 3 funzioni, vedere le immagini nella prossima pagina.
- 24 Dopo l'uso, rimetterlo a posto. SOSTITUZIONE DELLE BATTERIE*

25 Spazzola con luci anteriori*: sostituire le batterie quando le luci anteriori iniziano a lampeggiare velocemente. Utilizzare 2 batterie di tipo AA.





26 Impugnatura con telecomando*: sostituire la batteria quando la spia diventa rossa o quando non risponde più alla pressione di qualsiasi pulsante. Utilizzare soltanto batterie di tipo LITIO CR1632.

NB: estrarre le batterie dal prodotto prima di rottamarlo. Seguire le disposizioni locali per la raccolta delle batterie e dei prodotti elettrici.

Godetevi un'eccellente esperienza di pulizia con PURED9!

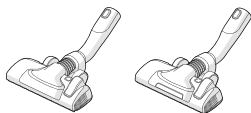
Electrolux si riserva il diritto di sostituire prodotti, informazioni e specifiche senza obbligo di preavviso.

SUGGERIMENTI PER OTTENERE I MIGLIORI RISULTATI

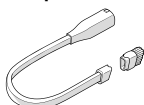
SPAZZOLA/ACCESSORIO	DA UTILIZZARE PER:	SPAZZOLA/ACCESSORIO	DA UTILIZZARE PER:
K. accessorio 3-in-1* 	3 accessori in 1: 1. Aspirapolvere per superfici dure (librerie, mensole e così via). 2. Aspirapolvere per tessuti (tende, tappezzeria e così via). 3. Accessorio per fessure per gli spazi ristretti (dietro i radiatori e così via).	V. Spazzola FlowMotion* W. Spazzola FlowMotion LED (con luci anteriori)* 	Spazzola combinata: - Per tutti i tipi di pavimenti, garantisce la migliore raccolta su moquette e pavimenti duri. - Variazione dell'impostazione della bocchetta con il pedale. Il simbolo indica il tipo di pavimento consigliato. - La luce anteriore aiuta a vedere la polvere e lo sporco negli spazi bui (sotto i mobili e così via). <i>Solo FlowMotion LED</i>
X. Spazzola Turbo* 	Spazzola per moquette: - Spazzola e aspira contemporaneamente (perfetta per raccogliere peli, fibre e così via). - Il rullo spazzola è controllato dal flusso di aria dell'aspirapolvere. - Non adatta alla moquette alta e con frange lunghe, alla moquette antiscivolo tipo zerbini e alla moquette impermeabile. Utilizzare la spazzola combinata al suo posto.	Y. Spazzola Mini Turbo* 	Spazzola per tappezzeria: - Spazzola e aspira contemporaneamente (perfetta per raccogliere peli, fibre e così via). - Per arredi in tessuto, sedili delle auto, materassi e così via. - Il rullo a spazzola è controllato dal flusso di aria dell'aspirapolvere. - Non adatta per moquette alta e con frange lunghe perché si possono incastrare nel rullo rotante a spazzola.
Z. Spazzola ParkettoPro* 	Spazzola per pavimenti duri: - Per pulire delicatamente i pavimenti duri (parquet, pavimenti in legno, piastrelle e così via). - Migliori risultati di aspirazione polvere su pavimenti duri con fessure.	AA. Spazzola FlexProPlus* 	Spazzola per pavimenti duri: - Per passare sotto/in mezzo a mobili, angoli e altri ostacoli. - Può ruotare facilmente di 180° per accedere direttamente negli spazi stretti.
AB. Bocchetta per fessure lunga* 	Accessorio extra lungo - Per gli spazi difficili da raggiungere (mensole e così via). - Per gli spazi stretti (dietro i radiatori, sotto i sedili delle auto e così via).		

Modelli con regolazione manuale della potenza
 - seguire i disegni sull'aspirapolvere per ottenere risultati eccellenti.

I modelli con funzione AUTO regolano automaticamente la potenza aspirante per ottenere prestazioni eccellenti e praticità su ogni superficie. Per la regolazione manuale, seguire gli schemi per le prestazioni ottimali.

RISOLUZIONE DEI PROBLEMI

PROBLEMA	SOLUZIONE
L'aspirapolvere non si avvia	<ul style="list-style-type: none"> • Accertarsi che il cavo sia collegato alla rete di alimentazione. • Accertarsi che la spina e il cavo non siano danneggiati. • Accertarsi che non ci siano fusibili bruciati. • Accertarsi che la spia della batteria sull'impugnatura del telecomando risponda ai comandi (solo per alcuni modelli).
La spia s-bag® è accesa	<ul style="list-style-type: none"> • Controllare che l's-bag® non sia pieno o bloccato. • Se l's-bag® è già stato sostituito, sostituire il filtro del motore.
La spia del filtro è accesa (solo su determinati modelli)	Sostituire o lavare (se lavabile) il filtro d'uscita.
L'aspirapolvere si spegne e non funziona più	L'aspirapolvere potrebbe essersi surriscaldato: staccarlo dalla rete di alimentazione; controllare se spazzola, tubo, tubo flessibile o filtri sono ostruiti. Far raffreddare l'aspirapolvere per 30 minuti prima di collegarlo di nuovo. Se l'aspirapolvere non funziona, contattare un centro di assistenza Electrolux autorizzato.
Riduzione della capacità di aspirazione rispetto al solito	<ul style="list-style-type: none"> • Controllare che l's-bag non sia pieno o bloccato. • Controllare se il filtro del motore è ostruito e va sostituito. • Controllare se la spazzola è ostruita e va liberata. • Controllare se il tubo flessibile è ostruito schiacciandolo delicatamente. Tuttavia, fare attenzione nel caso l'ostruzione sia dovuta a vetro o aghi incastrati nel tubo flessibile. Nota: la garanzia non copre danni al tubo flessibile causati dalla pulizia.
L'aspirapolvere ha aspirato dell'acqua	Sarà necessario sostituire il motore presso un centro assistenza autorizzato Electrolux. Eventuali danni al motore causati dalla penetrazione di acqua non sono coperti dalla garanzia.

Per qualsiasi ulteriore problema, contattare un centro di assistenza autorizzato Electrolux.

NORME DI SICUREZZA

Quest'apparecchiatura può essere usata da bambini a partire dagli 8 anni e da adulti con limitate capacità fisiche, sensoriali o mentali o con scarsa esperienza o conoscenza sull'uso dell'apparecchiatura, solamente se sorvegliati o se sono stati istruiti relativamente all'uso dell'apparecchiatura e se hanno compreso i rischi coinvolti.

Evitare che i bambini giochino con l'apparecchiatura.

La pulizia e gli interventi di manutenzione non devono essere eseguiti dai bambini senza supervisione.

AVVERTENZA: le spazzola turbo* sono dotate di un rullo spazzola rotante che potrebbe intasarsi. Utilizzarli con attenzione e soltanto sulle superfici adatte. Spegnerne l'aspirapolvere prima di rimuovere eventuali oggetti intrappolati o pulire la spazzola.

Togliere le batterie dal telecomando nell'impugnatura* / nella spazzola illuminata a LED* prima di rottamare il prodotto**.

**Solo per alcuni modelli.*

******Le informazioni su come estrarre la batteria sono riportate nella parte pieghevole nelle sezioni 25 e 26.

Scollegare sempre la spina dalla rete di alimentazione prima di eseguire interventi di pulizia o manutenzione sull'apparecchiatura o durante la rimozione della batteria. La batteria va smaltita in sicurezza.

Se il cavo è danneggiato, la sostituzione va eseguita soltanto presso un centro di assistenza autorizzato Electrolux per evitare possibili pericoli.

PURED9 deve essere utilizzato soltanto per la normale pulizia interna e negli ambienti domestici. Conservare sempre l'aspirapolvere in un ambiente asciutto.

Qualsiasi intervento di manutenzione e riparazione deve essere eseguito presso un centro di assistenza autorizzato Electrolux.

Tenere il materiale di imballaggio, tra cui i sacchetti di plastica, fuori dalla portata dei bambini per evitare il rischio di soffocamento

Mai utilizzare l'aspirapolvere:

In aree bagnate.

In prossimità di gas infiammabili e così via.

Quando il prodotto mostra segni visibili di danneggiamento.

Su oggetti appuntiti o su liquidi.

Quando la spazzola presenta segni visibili di danneggiamento.

Su cenere calda o fredda, mozziconi di sigaretta accesi e così via.

Su polvere fine di intonaco, calcestruzzo, farina o cenere calda o fredda.

Non lasciare l'aspirapolvere esposto alla luce solare diretta.

Evitare di esporre l'aspirapolvere ad alte temperature di riscaldamento o congelamento.

Mai usare l'aspirapolvere senza filtri.

Non toccare il rullo spazzola mentre l'aspirapolvere è acceso e il rullo spazzola sta ruotando.

Quando le ruote sono bloccate.

Precauzioni con il cavo di alimentazione

Controllare regolarmente la spina e il cavo. Mai utilizzare l'aspirapolvere se la spina o il cavo sono danneggiati.

Eventuali danni al cavo dell'aspirapolvere non sono coperti dalla garanzia.

Mai tirare o sollevare l'aspirapolvere dal cavo.

L'utilizzo dell'aspirapolvere nelle circostanze sopra indicate può causare gravi lesioni personali o danni al prodotto. Tali lesioni o danni non sono coperti dalla garanzia o da Electrolux.

MANUTENZIONE E GARANZIA

Qualsiasi intervento di manutenzione e riparazione deve essere eseguito presso un centro di assistenza autorizzato Electrolux.

Eventuali danni al cavo dell'aspirapolvere non sono coperti dalla garanzia.

Eventuali danni al motore causati da aspirazione di liquidi, immersione dell'apparecchiatura in un liquido o utilizzo dell'apparecchiatura con un tubo e una bocchetta danneggiati non sono coperti da garanzia.

Utilizzare sempre i sacchetti s-bag adatti a questo specifico aspirapolvere.

Vedere la sezione 11. I danni causati all'aspirapolvere da un uso non corretto di sacchetti non originali non sono coperti dalla garanzia.

SMALTIMENTO

Questo simbolo sul prodotto indica che il prodotto contiene una batteria che non deve essere smaltita con i normali rifiuti domestici.

Questo simbolo sul prodotto o sulla confezione indica che il prodotto non deve essere considerato come un normale rifiuto domestico.

Per riciclare il proprio prodotto, portarlo presso un punto di raccolta ufficiale o presso un centro assistenza Electrolux che possa estrarre e riciclare la batteria e i componenti elettrici in maniera sicura e professionale. Attenersi alle norme del proprio Paese per una raccolta differenziata dei componenti elettrici e delle batterie ricaricabili.

Con la presente, Electrolux Home Care and SDA dichiara che l'aspirapolvere con strumentazione radio tipo HER2 ed HER3 è conforme alla direttiva 2014/53/

LATVIEŠU

Pateicamies, ka izvēlējāties Electrolux PURED9 putekļu sūcēju. Lai gūtu labākos rezultātus, vienmēr lietojiet oriģinālos papildpiederumus un rezerves daļas. Šis izstrādājums izstrādāts, domājot par vidi. Visas plastmasas detaļas ir marķētas atkārtotās pārstrādes mērķiem.

PIRMS DARBA SĀKUMA

- Rūpīgi izlasiet šo rokasgrāmatu.
- Pārbaudiet, vai visas aprakstītās detaļas ir iekļautas komplektācijā.
- Pievērsiet īpašu uzmanību drošības norādījumiem!

PURED9 PUTEKĻU SŪCĒJA APRAKSTS

- | | |
|---|--|
| A. Displejs (skatiet versijas tālāk) | Q. Displejs modeļiem ar tālvadību |
| B. Izplūdes filtra vāks | R. Displejs modeļiem ar tālvadību un AUTO funkciju* |
| C. Izplūdes filtrs | S. AeroPro Classic rokturis |
| D. Novietošanas gropes | T. AeroPro Ergo rokturis |
| E. Barošanas vads | U. AeroPro tālvadības rokturis* |
| F. Motora filtrs | V. FlowMotion uzgalis* |
| G. Motora filtra turētājs | W. FlowMotion LED uzgalis (ar priekšējo apgaismojumu)* |
| H. S-bag® | X. AeroPro Turbo uzgalis* |
| I. S-bag® turētājs | Y. AeroPro Mini Turbo uzgalis* |
| J. Putekļu nodalījuma vāciņš | Z. ParkettoPro uzgalis* |
| K. AeroPro "trīs vienā" rīks | AA. AeroPro FlexProPlus uzgalis* |
| L. AeroPro šļūtene | AB. AeroPro garais spraugu uzgalis* |
| M. AeroPro rokturis (skatiet versijas tālāk) | |
| N. AeroPro teleskopiskā caurule | |
| O. Novietošanas skava | |
| P. Displejs modeļiem ar rotējošā regulatora manuālo vadību* | * Tikai atsevišķiem modeļiem |

KĀ IZMANTOT PUTEKĻU SŪCĒJU

- 1 Atveriet putekļu nodalījuma vāku, pavelkot taustiņu S-BAG (s-maisiņš). Pārbaudiet, vai ir ievietots putekļu maisiņš (s-bag).
- 2 Ievietojiet šļūteni putekļu tīrītājā (lai to noņemtu, piespiediet bloķēšanas pogas un velciet). Ievietojiet šļūteni šļūtenes rokturī, līdz bloķēšanas poga noklikšķ (lai to atlaistu, piespiediet bloķēšanas pogu un velciet).
- 3 Pieslēdziet teleskopisko cauruli pie uzgaļa. Pieslēdziet teleskopisko cauruli pie šļūtenes roktura (lai to noņemtu, piespiediet bloķēšanas pogu un velciet).
- 4 Noregulējiet teleskopisko cauruli, turot bloķētāju ar vienu roku un velkot rokturi ar otru roku.

PUTEKĻU SŪCĒJA IEDARBINĀŠANA/APSTĀDINĀŠANA UN UZSŪKŠANAS JAUDAS REGULĒŠANA

- 5 Izvelciet barošanas vadu un pieslēdziet to pie elektrotīkla. Piespiediet ON/OFF (ieslēgšanas/izslēgšanas) taustiņu, lai ieslēgtu/izslēgtu ierīci. Iedegas indikatori, iedegas MIN/MAX indikators iedegas no kreisās uz labo pusi un atpakaļ (modeļiem ar automātisko funkciju).* Modeljus ar tālvadību var arī darbināt, izmantojot ON/OFF (ieslēgšanas/izslēgšanas) taustiņu uz roktura.*
- 6 Uzsūkšanas jaudas regulēšana (modeļiem ar manuālo vadību): pagrieziet putekļu sūcēja rotējošo regulatoru vai izmantojiet uz roktura izvietot gaisa vārstu.*
- 7 Uzsūkšanas jaudas regulēšana (modeļiem ar tālvadību): piespiediet +/- pogu uz roktura. MIN/MAX un simbolu indikatori displejā rādīs jaudas līmeni.*
- 8 Uzsūkšanas jaudas regulēšana (modeļiem ar tālvadību un AUTO): putekļu sūcējs sāk darboties AUTO režīmā (automātiskā jaudas regulēšana). AUTO indikators displejā ir izgaismots un MIN/MAX indikators pulsē. Lai regulētu jaudu manuāli, piespiediet +/- pogu uz roktura. Piespiediet AUTO pogu, lai atgrieztos pie automātiskās funkcijas.*
- 9 Pēc tīrīšanas piespiediet REWIND (satīt) pogu, lai satītu vadu.

NOVIETOŠANAS POZĪCIJAS

- 10 Lietojiet novietošanas pozīcijas sānos (A) vai apakšā (C), lai pārnēsātu un glabātu putekļu sūcēju. Aizmugurē (B), kad uz brīdi pārtraucat darbu (sargājiet muguru).

PUTEKĻU MAISIŅA S-BAG® NOMAINĪŠANA

- 11 Nomainiet s-bag, kad
- **P* Modeļi ar rotējošo regulatoru:** S-BAG indikators deg sarkanā krāsā
- **Q* Modeļi ar tālvadību:** S-BAG simbols deg sarkanā krāsā.
- **R* Modeļi ar tālvadību un AUTO:** S-BAG indikators deg sarkanā krāsā (zaļā krāsa: maisiņš nav jānomaina, dzeltenā krāsa: maisiņš drīz būs jānomaina).

NB: Vienmēr nomainiet s-bag, kad S-BAG indikators deg vai ir izgaismots sarkans, pat ja s-bag maisiņš nav pilns (tas var būt aizsērējis), kā arī pēc pakļāta tīrīšanas pulvera lietošanas. Lai sasniegtu vislabāko veiktspēju, lietojiet īpaši ilglietojamu maisiņu, kas izstrādāts tieši jūsu putekļu sūcējam. Var izmantot arī citus sintētiskos s-bag maisiņus. Nelietojiet papīra putekļu maisiņus! www.s-bag.com

- 12 Pavelciet S-BAG taustiņu, lai atvērtu putekļu nodalījumu. S-bag turētāja rokturis paceļas. Pavelciet rokturi, lai izņemtu s-bag maisiņa turētāju. Nepiespiediet atlaišanas pogu.

- 13 Turiet s-bag maisiņu ar rokturi pāri atkritumu tvertnei. Nospiediet pogu, lai atbļokētu s-bag maisiņu. Ievietojiet jaunu s-bag maisiņu turētājā, ievietojot kartonu turētāja aizmugurē.

- 14 Ievietojiet s-bag maisiņu ar turētāju, piespiežot to uz leju vadīklās. Uzmanieties, lai s-bag maisiņš neiesprūstu zem turētāja. Aizveriet vāku. Ja s-bag maisiņš nav ievietots pareizi vai nav ievietots vispār, vāks neaizvērsies.

NB: Kad iedarbināsiet putekļu sūcēju pēc s-bag maisiņa nomaiņas, S-BAG indikators izdzisis pēc 10 sekundēm (P* Modeļi ar rotējošo regulatoru un Q* Modeļi ar tālvadību) vai paliks zaļš (R* Modeļi ar tālvadību un AUTO).

FILTRU NOMAIŅA

- 15 Nomainiet/tīriet** filtru, kad (**tikai mazgājamo filtru)
- **P* Modeļi ar rotējošo regulatoru:** s-bag maisiņš ir nomainīts 5 reizes
- **Q* Modeļi ar tālvadību:** FILTERA simbols iedegas sarkanā krāsā
- **R* Modeļi ar tālvadību un AUTO:** filtra indikators iedegas sarkanā krāsā. Zaļā krāsa norāda, ka filtrs nav jāmaina. Tā iedegas uz īsu brīdi, kad jūs ieslēdzat putekļu sūcēju.
- 16 Pavelciet FILTERA pogu, lai atvērtu filtra vāku. Lietojiet oriģinālos s-filtru filtrus. Izņemiet filtru un pārbaudiet norādes numuru uz korpusa, lai noteiktu veidu. Nomainiet ar jaunu filtru vai iztīriet to**. Izskalojiet iekšpusi (netīro pusi) ar remdenu krāna ūdeni. Pasītiat filtra korpusu, lai atbrīvotos no ūdens. Atkārtojiet procesu četras reizes. (**tikai filtriem, kurus drīkst mazgāt)
- NB: nelietojiet tīrīšanas līdzekļus. Centieties neskarties pie filtra virsmas. Ļaujiet filtram pilnībā izžūt (min. 24 h istabas temperatūrā), pirms ievietojat to atpakaļ! Mainiet mazgājamo filtru vismaz reizi gadā vai tad, kad tas ir ļoti netīrs vai bojāts. Neizņemiet L formas putu bloku zem filtra.
- 17 Pēc filtra nomaiņas aizveriet filtra vāku, līdz tas noklikšķ. Ja filtra vāks atveras, izlīdziniet apakšējās eņģes un piespiediet filtra vāku, līdz filtra vāks nofiksējas.
- NB: kad iedarbināt putekļu sūcēju pēc filtra nomaiņas, pēc 10 sekundēm FILTERA indikators iedegsies zaļā krāsā (modeļiem ar tālvadību un AUTO funkciju) vai izslēgsies (modeļiem ar tālvadību).*
- 18 Nomainiet motora filtru, kad tas ir netīrs vai pēc katra piektā s-bag maisiņa. Nospiediet uz leju filtra turētāju un izvelciet to. Nomainiet filtru un aizveriet vāku.

PUTEKĻU SŪKŠANA, IZMANTOJOT UNIVERSĀLO UZGALI (V*, W*)

- 19 Mainiet uzgaļa iestatījumu ar pedāli. Ikona norāda ieteicamo grīdas veidu.
- 20 FlowMotion LED uzgalis*: pārvietojiet uzgali uz priekšu. Priekšējais apgaismojums ieslēdzas automātiski pēc dažām sekundēm. Kad uzgalis netiek lietots, gaisma automātiski izslēdzas pēc dažām sekundēm.

UNIVERSĀLĀ UZGAĻA TĪRĪŠANA (V*, W*)

- 21 Atvienojiet uzgali no caurules. Notīriet ar šļūtenes rokturi.

TURBO UZGAĻA TĪRĪŠANA (X*)

- 22 Atvienojiet uzgali no caurules un izņemiet sapinušos pavedienus, nogriežot tos ar šķērēm. Tīriet uzgali ar šļūtenes rokturi. *

"TRĪS VIENĀ" PAPILPIDERUMU RĪKS

- 23 Pavelciet tekstila cilpu, lai izņemtu "trīs vienā" rīku. Rīkam ir trīs funkcijas, skatiet attēlus nākamajā lappusē.
- 24 Pēc lietošanas ievietojiet to atpakaļ tam paredzētajā vietā.

BATERIJU NOMAINĪŠANA*





- 25** Uzgalis ar priekšējo apgaismojumu* Nomainiet baterijas, kad priekšējās gaismas sāk ātri mirgot. Lietojiet 2 AA baterijas.
- 26** Rokturis ar tālvadību*: nomainiet akumulatoru, kad indikators deg sarkanā krāsā vai arī nereaģē, kad tiek piespiests jebkura poga. Lietojiet tikai LITIJA CR1632 tipa baterijas.

NB: pirms atbrīvošanās no izstrādājuma, izņemiet baterijas. Ievērojiet savas valsts noteikumus attiecībā uz bateriju un elektropreču savākšanu.

Izbaidiet teicamu tīrīšanu ar PURED9!

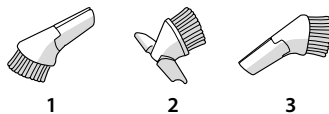
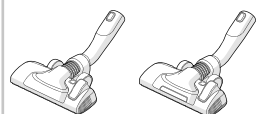
Electrolux patur tiesības mainīt izstrādājumus, informāciju un specifikācijas bez iepriekšēja brīdinājuma.

IETEIKUMI, KĀ PANĀKT VISLABĀKOS REZULTĀTUS

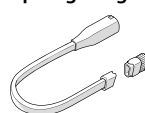
UZGALIS/PAPILDPIEDERUMS	LIETOT:	UZGALIS/PAPILDPIEDERUMS	LIETOT:
K. "trīs vienā" papildpiederumu rīks* 	Trīs rīki vienā: 1. Putekļu slaucīšanas rīks cietām virsmām (grāmatu plaukti, grīdlīstes utt.). 2. Mīksto mēbeļu rīks audumiem (aizkariem, mīkstām mēbelēm utt.). 3. Spraugu rīks šaurām vietām (aiz radiatoriem utt.).	V. FlowMotion uzgalis* W. FlowMotion LED uzgalis (ar priekšējo apgaismojumu)* 	Universālais uzgalis: - visu veidu grīdām, nodrošina labāko putekļu savākšanu uz paklājiem un cietām grīdām; - mainiet uzgaļa iestatījumu ar pedāli. Ikgada norādīs ieteicamo grīdas veidu; - priekšējais apgaismojums palīdz saskatīt putekļus un netīrumus tumšās vietās (zem mēbelēm utt.). <i>Tikai FlowMotion LED</i>
X. Turbo uzgalis* 	Paklāja uzgalis: - tīra un uzsūc putekļus vienlaikus (vislabāk lietot, lai uzsūktu matus, šķiedras utt.); - sukas rulli darbina putekļu sūcēja gaisa plūsma; - nav piemērots paklājiem ar ļoti garām plūksnām un garām bārkstīm, pretslīdes paklājiem, piemēram, durvju paklājiem vai ūdensizturīgiem paklājiem. Tā vietā lietojiet universālo uzgali.	Y. Mini Turbo uzgalis* 	Mīksto mēbeļu uzgalis: - tīra un uzsūc putekļus vienlaikus (vislabāk lietot, lai uzsūktu matus, šķiedras utt.); - mēbelēm no auduma, mašīnas sēdekļiem, matračiem utt.; - sukas rulli darbina putekļu sūcēja gaisa plūsma; - nav piemērots paklājiem ar ļoti garām plūksnām un garām bārkstīm, jo tie var iesprūst rotējošā sukā rullī.
Z. ParkettoPro uzgalis* 	Uzgalis cietai grīdai: - maigai cietu grīdu tīrīšanai (parketam, koka grīdām, flīzēm utt.); - vislabāk uzsūc putekļus uz cietas grīdas ar spraugām.	AA. FlexProPlus uzgalis* 	Uzgalis cietām virsmām: - lai piekļūtu vietām zem/starp mēbelēm, stūriem un citiem šķēršļiem; - var ērti pagriezties pa 180 grādiem, lai tiešā veidā piekļūtu šaurām vietām.
AB. Garais spraugu uzgalis* 	Īpaši garais rīks: - grūti sasniedzamām vietām (plauktu virsmām utt.); - šaurām vietām (aiz radiatoriem, zem mašīnas sēdekļiem utt.).		
Modeļi ar manuālo jaudas regulēšanu – ievērojiet uz putekļu sūcēja atrodamos attēlus, lai gūtu optimālu veikspēju		Modeļi ar AUTO funkciju automātiski regulē uzsūkšanas jaudu, lai nodrošinātu optimālu veikspēju un komfortu uz virsām virsmām. Lai noregulētu manuāli, izpildiet attēlos sniegtās norādes, lai gūtu optimālu veikspēju.	

PROBLĒMU RISINĀŠANA

PROBLĒMA	RISINĀJUMS
Putekļu sūcējs neieslēdzas	<ul style="list-style-type: none"> • Pārbaudiet, vai kabelis ir pieslēgts pie strāvas. • Pārbaudiet, vai spraudkontakts un kabelis nav bojāti. • Pārbaudiet, vai nav izdedzis drošinātājs. • Pārbaudiet, vai baterijas indikatora lampiņa tālvadības rokturī reaģē (tikai noteiktiem modeļiem).
Ir izgaismots s-bag® maisiņa indikators	<ul style="list-style-type: none"> • Pārbaudiet, vai s-bag® maisiņš nav pilns vai aizsprostots. • Ja s-bag® maisiņš jau ir nomainīts, nomainiet motora filtru.
Filtra indikators gaismā deg (tikai noteiktiem modeļiem)	Nomainiet vai izmāzģājiet (ja drīkst mazģāt) izplūdes filtru.
Putekļu sūcējs apstājas	Putekļu tīrītājs var būt pārkarsis: atvienojiet to no strāvas; pārbaudiet, vai uzgalis, caurule, šļūtene vai filtri nav aizsērējuši. Ļaujiet putekļu sūcējam atdzist 30 minūtes, pirms atkal pieslēdzat to pie strāvas. Ja putekļu sūcējs joprojām nedarbojas, sazinieties ar pilnvarotu Electrolux servisa centru.
Uzsūkšanas jaudas samazināšanās, salīdzinot ar normālo	<ul style="list-style-type: none"> • Pārbaudiet, vai s-bag maisiņš nav pilns vai aizsprostots. • Pārbaudiet, vai motora filtrs nav aizsērējis un to nav nepieciešams nomainīt. • Pārbaudiet, vai uzgalis nav aizsērējis un vai tas nav jāiztīra. • Pārbaudiet, vai šļūtene ir aizsērējusi, viegli to saspiežot. Taču, jāuzmanās, ja aizsprostojumu izraisījis stikls vai adatas, kas nokļuvuši šļūtenes iekšpusē. Piezīme: garantija neattiecas uz jebkuriem šļūtenes bojājumiem, kas radušies tās tīrīšanas rezultātā.
Putekļu sūcējā ir iesūktas ūdens	Būs nepieciešams nomainīt motoru pilnvarotā Electrolux servisa centrā. Garantija neattiecas uz motora bojājumiem, kas radušies, ūdenim iekļūstot tajā.
Ja jums radušās papildu problēmas, sazinieties ar pilnvarotu Electrolux servisa centru.	

DROŠĪBAS PASĀKUMI

Šo ierīci drīkst izmantot bērni no 8 gadu vecuma un cilvēki ar ierobežotām fiziskām, sensorām vai garīgām spējām, vai pieredzes un zināšanu trūkumu atbildīgās personas uzraudzībā vai ja tie ir apmācīti par ierīces drošu lietošanu un izprot potenciālos riskus.

Bērni nedrīkst rotaļāties ar ierīci.

Bērni nevar veikt tīrīšanas un apkopes darbus bez uzraudzības.

UZMANĪBU: Turbo uzgaļiem* ir rotējoša suka, kurā var iesprūst detaļas. Lūdzu, lietojiet tos piesardzīgi un tikai uz tam paredzētām virsmām. Lūdzu, izslēdziet putekļu sūcēju pirms iesprūdušu priekšmetu atbrīvošanas vai birstes tīrīšanas.

No rokturī* izvietotās tālvadības pults / LED apgaismotā uzgaļa* jāizņem baterijas pirms izstrādājuma izmešanas**.

**Tikai atsevišķiem modeļiem.*

****Informācija par to, kā izņemt bateriju, atrodama salokāmajā daļā, 25. un 26. sadaļā.**

Pirms ierīces tīrīšanas vai apkopes vai pirms baterijas izņemšanas vienmēr atvienojiet spraudkontakta no elektrotīkla. No baterijas jāatbrīvojas drošā veidā.

Ja vads ir bojāts, lai izvairītos no nelaimes gadījumiem, to jānomaina pilnvarotā Electrolux servisa centrā.

PURED9 drīkst lietot tikai normālai putekļu sūkšanai iekštelpās un mājāsaimniecības apstākļos. Putekļu sūcējs jāglabā sausā vietā. Visi apkopes vai remontdarbi jāveic pilnvarotā Electrolux servisa centrā. Iepakojuma materiāli, piem., polietilēna maisi, nedrīkst atrasties bērniem pieejamā vietā, lai izvairītos no nosmakšanas.

Nekad neizmantojiet putekļsūcēju:

Mitrās vietās.

Uzliesmojošas gāzes utt. tuvumā.

Kad ierīce ir acīmredzami bojāta.

Uz asiem priekšmetiem vai šķidrumiem.

Kad grīdas uzgalis ir acīmredzami bojāts.

Uz karstiem vai aukstiem izdedžiem, degošiem izsmēķiem utt.

Uz smalkiem putekļiem, piemēram, no apmetuma, betona, miltiem,

karstiem vai aukstiem pelniem.

Neatstājiet putekļsūcēju tiešā saules gaismā.

Izvairieties no putekļsūcēja pakļaušanas stipra karstuma vai sala iedarbībai.

Nekādā gadījumā neizmantojiet putekļu sūcēju bez tā filtriem.

Nepieskarieties sukai rullim, kad tīrīšanas ierīce ieslēgta un sukai rullis griežas.

Kad ritenīši ir bloķēti.

Piesardzības pasākumi, lietojot barošanas vadu

Regulāri pārbaudiet spraudkontakta un vada. Nekādā gadījumā

nelietojiet putekļu sūcēju, ja spraudkontakts vai vads ir bojāti.

Garantija neattiecas uz putekļu sūcēja vada bojājumiem.

Nekādā gadījumā nevelciet un neceliet putekļu sūcēju aiz vada.

Putekļu sūcēja izmantošana augstāk minētos apstākļos var izraisīt smagas traumas un nodarīt izstrādājumam ievērojamus bojājumus. Electrolux garantija neattiecas uz šādām traumām vai bojājumiem.

APKOPE UN GARANTĪJA

Visi apkopes vai remontdarbi jāveic pilnvarotā Electrolux servisa centrā.

Garantija neattiecas uz putekļu sūcēja vada bojājumiem. Garantija

neattiecas uz motora bojājumiem, kas gūti, uzsūcot šķidrumu, iegremdējot ierīci šķidrumā vai lietojot ierīci ar bojātu vadu un uzgali.

Vienmēr lietojiet oriģinālos "s-bag" putekļu maisiņus, kas paredzēti šim konkrētajam putekļu sūcējam, skatiet 11. sadaļu. Garantija neattiecas uz bojājumiem, kas putekļu sūcējam nodarīti, lietojot neoriģinālos putekļu maisiņus.

ATBRĪVOŠANĀS

Šis simbols uz produkta norāda, ka produkts satur bateriju, kuru nedrīkst izmest kopā ar parastiem sadzīves atkritumiem.

Šis apzīmējums uz ierīces vai tās iepakojuma norāda, ka produktu nedrīkst izmest kopā ar sadzīves atkritumiem.

Lai otrreizēji pārstrādātu izstrādājumu, aiznesiet to uz oficiālu atkritumu vākšanas punktu vai Electrolux servisa centru, kas var droši un profesionāli izņemt un otrreizēji pārstrādāt bateriju un elektriskās detaļas. Ievērojiet savas valsts noteikumus attiecībā uz atsevišķu elektrisko izstrādājumu un uzlādējamo bateriju savākšanu.

Ar šo Electrolux Home Care un SDA paziņo, ka putekļu sūcējs ar HER2 un HER3 tipa radio atbilst direktīvai 2014/53/ES.

LIETUVIŲ K

Dėkojame, kad pasirinkote dulkių siurbį „Electrolux PURED9“. Siekiant geriausių rezultatų, reikia naudoti tik originalius priedus ir atsargines dalis. Šis gaminys sukurtas atsižvelgiant į aplinkosaugos reikalavimus. Visos plastikinės dalys yra pažymėtos kaip tinkamos perdirbti.

PRIEŠ PRADEDANT NAUDOTI

- Atidžiai perskaitykite šį naudojimo vadovą.
- Patikrinkite, ar įdėtos visos aprašytos dalys.
- Ypatingą dėmesį atkreipkite į saugos patarimus!

DULKIŲ SIURBLIO „PURED9“ APRAŠYMAS

- | | |
|---|---|
| A. Ekranas (žr. versiją toliau) | Q. Ekranas, skirtas modeliams su nuotolinio valdymo pultu* |
| B. Išmetamojo filtro dangtelis | R. Ekranas, skirtas modeliams su nuotolinio valdymo pultu ir funkcija AUTO* |
| C. Išmetamasis filtras | S. „AeroPro Classic“ rankena* |
| D. Statymo lizdai | T. „AeroPro Ergo“ rankena* |
| E. Maitinimo laidas | U. „AeroPro Remote Control“ rankena* |
| F. Variklio filtras | V. „FlowMotion“ antgalis* |
| G. Variklio filtro laikiklis | W. „FlowMotion LED“ antgalis (su lemputėmis priekyje)* |
| H. „S-bag“ | X. „AeroPro Turbo“ antgalis* |
| I. „S-bag“ laikiklis | Y. „AeroPro Mini Turbo“ antgalis* |
| J. Dulkių surinkimo skyriaus dangtis | Z. „ParkettoPro“ antgalis* |
| K. „AeroPro“ „trys viename“ įrankis | AA. „AeroPro FlexProPlus“ antgalis* |
| L. „AeroPro“ žarna | AB. „AeroPro Long“ antgalis plyšiams* |
| M. „AeroPro“ rankena (žr. versiją toliau) | |
| N. „AeroPro“ sustumiamas vamzdis | |
| O. Pastatymo spaustukas | |
| P. Ekranas, skirtas modeliams su sukamąja rankinio valdymo rankenėle* | |

* Tik tam tikruose modeliuose

KAIP NAUDOTI DULKIŲ SIURBLĮ

- 1 Patraukite mygtuką „S-BAG“ ir atidarykite dulkių surinkimo skyriaus dangtį. Patikrinkite, ar įdėtas dulkių surinkimo maišelis („s-bag“).
- 2 Prijunkite žarną prie siurblio (norėdami ją išimti, paspauskite fiksavimo mygtukus ir ištraukite). Kiškite žarną į žarnos rankeną, kol fiksavimo mygtukai spragtelės (norėdami ją atlaisvinti, paspauskite fiksavimo mygtuką ir patraukite).
- 3 Prijunkite sustumiamą vamzdį prie antgalio. Prijunkite sustumiamą vamzdį prie žarnos rankenos (norėdami jį nuimti, paspauskite fiksavimo mygtuką ir patraukite).
- 4 Pereguliokite sustumiamą vamzdį, viena ranka prilaikydami fiksatorių, o kita – traukdami rankeną.

SIURBLIO ĮJUNGIMAS / SUSTABDYMAS IR SIURBIMO GALIOS REGULIAVIMAS

- 5 Ištraukite maitinimo laidą ir prijunkite prie maitinimo tinklo. Paspauskite ĮJUNGIMO / IŠJUNGIMO mygtuką, kad įjungtumėte / išjungtumėte dulkių siurbį. Įsijungia indikatoriai, įsižiebia MIN/MAX indikatorius iš kairės į dešinę ir gale (modeliuose su automatine funkcija).* Modelius su nuotolinio valdymo pultu taip pat galima valdyti ant rankenos esančiu ĮJUNGIMO / IŠJUNGIMO mygtuku.*
- 6 Siurbimo galios reguliavimas (modeliuose su rankiniu valdymu): Pasukite ant siurblio esančią sukamąją rankenėlę arba naudokite ant rankenos esantį oro vožtuvą.*
- 7 Siurbimo galios reguliavimas (modeliuose su nuotoliniu valdymu): Spauskite ant rankenos esantį +/- mygtuką. MIN/MAX ir simbolių indikatoriai ekrane rodytų galios lygį.*
- 8 Siurbimo galios reguliavimas (modeliuose su nuotoliniu valdymu ir AUTO režimu): Siurblys paleidžiamas AUTO režimu (automatinis galios reguliavimas). Ekrane įsižiebia AUTO indikatorius ir pulsuoja MIN/MAX indikatorius. Norėdami rankiniu būdu reguliuoti galią, spauskite ant rankenos esantį +/- mygtuką. Paspauskite mygtuką AUTO, kad sugrįžtumėte prie automatinės funkcijos.*
- 9 Po valymo paspauskite mygtuką REWIND, kad atvyniotumėte kabelį.

STATYMO PADĖTYS

- 10 Siurbliui nešti ir laikyti naudokite šoninę (A) arba po apačia (C) statymo padėtį. Ant galo (B), kai pristabdote (savo nugarai apsaugoti!).

DULKIŲ MAIŠELIO „S-BAG“ KEITIMAS

- 11 „s-bag“ maišelio keitimas
- **P* modeliuose su sukamąja rankenėle:** S-BAG indikatorius šviečia raudonai

- **Q* modeliuose su nuotoliniu valdymu:** S-BAG simbolis šviečia raudonai.

- **R* modeliuose su nuotoliniu valdymu ir AUTO režimu:** S-BAG indikatorius šviečia raudonai (žalia lemputė: maišelj dar galima naudoti, geltona lemputė: greitai maišelj reikės pakeisti).

DĖMESIO! Būtinai pakeiskite „s-bag“, kai šviečia „S-BAG“ indikatorius arba raudona lemputė, netgi jei „s-bag“ nėra pilnas (jis gali būti užsikimšęs), ir panaudoję kilimų valymo miltelius. Kad dulkių siurblys kuo geriau veiktų, reikia naudoti maišelį „Ultra Long Performance“, kuris yra specialiai sukurtas šiam dulkių siurbliui. Taip pat galima naudoti kitus sintetinius maišelius „s-bags“. Nenaudokite popierinių dulkių maišelių! www.s-bag.com

- 12 Patraukite „S-BAG“ mygtuką, kad atidarytumėte dulkių surinkimo skyrių. „s-bag“ laikiklio rankena pasikels. Patraukite rankeną, kad išimtumėte „s-bag“ su laikikliu. Nespauskite atlaisvinimo mygtuko.

- 13 Laikykite „s-bag“ su laikikliu virš šiukšlių dėžės. Paspauskite mygtuką, kad atlaisvintumėte maišelį „s-bag“. Įdėkite naują maišelį „s-bag“ į laikiklį, įdėdami kartoną laikiklio gale.

- 14 Įdėkite maišelį „s-bag“ su laikikliu, spausdami jį tiesiai žemyn į griovelius. Įsitikinkite, kad „s-bag“ neįstrigo po laikikliu. Uždarykite dangtį. Jeigu maišelis „s-bag“ netinkamai įdėtas arba jo nėra, dangtis neužsidarys.

DĖMESIO! Kai paleisite siurbį, pakeitę maišelį „s-bag“, praeis 10 sekundžių, kol „S-BAG“ indikatorius išsijungs (P* modeliuose su sukamąja rankenėle ir Q* modeliuose su nuotoliniu valdymu), arba pradės šviesti žaliai (R* modeliuose su nuotoliniu valdymu ir AUTO režimu).

FILTRŲ KEITIMAS

- 15 Pakeiskite / išvalykite** filtrą, kai (**tik plaunamą filtrą - **P* modeliuose su sukamąja rankenėle:** kai pakeitėte „s-bag“ 5 kartus
- **Q* modeliuose su nuotoliniu valdymu:** FILTRO simbolis pradeda šviesti raudonai
- **R* modeliuose su nuotoliniu valdymu ir AUTO režimu:** filtro indikatorius šviečia raudonai. Žalia lemputė reiškia, kad filtras yra geras. Ji trumpam įsižiebia, kai įjungiate dulkių siurbį.
- 16 Patraukite FILTRO mygtuką, kad atidarytumėte filtro dangtį. Naudokite originalius „s-filters“. Išimkite filtrą ir patikrinkite ant rėmo esantį numerį, kad nustatytumėte jo tipą. Pakeiskite nauju filtru arba jį išvalykite**. Plaukite vidų (nešvarią pusę) drungname vandenyje iš čiaupo. Pabaksnokite filtro rėmą, kad pašalintumėte vandenį. Pakartokite šį procesą keturis kartus. (**tik tuo atveju, jeigu filtras yra plaunamas)
DĖMESIO! Nenaudokite valymo priemonių. Stenkitės neliesti filtro paviršiaus. Palaukite, kol filtras visiškai išdžius (mažiausiai 24 valandas kambario temperatūroje), prieš jį vėl įdėdami! Keiskite plaunamą filtrą bent kartą per metus arba kai jis tampa labai nešvarus ar pažeistas. Neišimkite L formos putplasčio iš po filtro.
- 17 Pakeitę filtrą, uždarykite filtro dangtį taip, kad jis užsifikuotų savo vietoje. Jeigu filtro dangtis nukrenta, nustatykite lankstus apačioje ir stumkite filtro dangtį, kol jis spragtelėdamas užsifikuos savo vietoje.
DĖMESIO! Kai įjungsitė siurbį po filtro pakeitimo, FILTRO indikatorius pradės šviesti žaliai po 10 sekundžių (modeliuose su nuotoliniu valdymu ir AUTO funkcija) arba išsijungs (modeliuose su nuotoliniu valdymu).*
- 18 Pakeiskite variklio filtrą, kai jis yra nešvarus arba kas 5-ą maišelį „s-bag“. Filtro laikiklį nuspauskite žemyn ir ištraukite jį. Pakeiskite filtrą ir uždarykite dangtį.

VACUUMING WITH THE UNIVERSAL NOZZLE (V*, W*)

- 19 Keiskite antgalio nuostatą pedalu. Piktogramoje pavaizduota rekomenduojama grindų rūšis.
- 20 Antgalis „FlowMotion LED“*: Pastumkite antgalį į priekį. Po kelių sekundžių automatiškai įsijungs priekyje esančios lemputės. Kai antgalis nenaudojamas, lemputės po kelių sekundžių automatiškai išsijungia.

VALYMAS NAUDOJANT UNIVERSALŲ ANTGAĮ (V*, W**)

- 21 Atjunkite antgalį nuo vamzdžio. Valykite su žarnos rankena.

VALYMAS SU TURBOANTGALIU (X*)

- 22 Atjunkite antgalį nuo vamzdžio ir išimkite įstrigusius siūlus ir pan., nukirpdami juos žirkklėmis. Antgaliui valyti naudokite žarnos rankeną.*

PAPILDOMAS ĮRANKIS „TRYS VIENAME“





- 23 Patraukite medžiaginę auselę, kad išimtumėte įrankį „trys viename“. Įrankis turi 3 funkcijas, žr. kitame puslapyje pateiktus paveikslėlius.

- 24 Kai baigsite naudoti, jį padėkite į savo vietą. BATERIJŲ KEITIMAS*
- 25 Antgalis su apšvietimo lempučių Pakeiskite baterijas, kai priekinės lempučių pradeda greitai mirksėti. Naudokite 2 AA baterijas.
- 26 Rankena su nuotolinio valdymo pultu*: Keiskite bateriją, kai indikatorius lempučių pradeda šviesti raudonai arba nereaguoja, paspaudus mygtuką. Naudokite tik LIČIO CR1632 tipo baterijas
- DĖMESIO! Prieš šalindami gaminį, išimkite iš jo baterijas. Laikykitės savo šalies baterijų ir elektrinių gaminių surinkimo taisyklių.

Mėgaukitės puikiu valymu su „PURED9“!

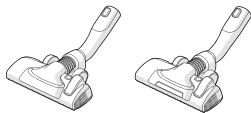
„Electrolux“ pasilieka teisę keisti gaminius, informaciją ir techninius duomenis apie tai nepranešusi.

PATARIMAI, KAI PASIEKTI GERIAUSIŲ REZULTATŲ

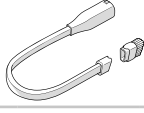
ANTGALIS / PRIEDAS	PASKIRTIS:	ANTGALIS / PRIEDAS	PASKIRTIS:
K. Papildomas įrankis „trys viename“* 	Įrankis „trys viename“: 1. Dulkių valymo nuo kietų paviršių (knygų lentynų, grindjuosčių ir pan.) įrankis. 2. Tekstilės valymo įrankis (užuolaidoms, apmušalams ir pan.). 3. Plyšių valymo įrankis, skirtas siauroms erdvėms (už radiatorių ir pan.).	V. „FlowMotion“ antgalis* W. Antgalis „FlowMotion LED“ (su apšvietimo lempučių)* 	Universalus antgalis: - tinka visų rūšių grindims, užtikrina geriausią dulkių surinkimą nuo kilimų ir kieto paviršiaus grindų; - keiskite antgalio nuostatą pedalu. Piktograma parodys rekomenduojamą grindų rūšį. - priekyje esančios lempučių padeda pamatyti dulkes ir nešvarumus tamsiose vietose (po baldais ir pan.). Tik „FlowMotion LED“
X. Turbininis antgalis* 	Antgalis kilimams: - tuo pačiu metu valo ir siurbia (geriausiai surenka plaukus, plaušus ir pan.); - ritininis šepetys yra varomas dulkių siurblio oro srautu; - netinka kilimams su ilgais plaukeliais ir kutais, slydimui atspariems kilimams, pavyzdžiui, durų kilimėliams ar vandeniu atspariems kilimams. Geriau naudokite universalų antgalį.	Y. Miniturbininis antgalis* 	Antgalis apmušalams: - tuo pačiu metu valo ir siurbia (geriausiai surenka plaukus, plaušus ir pan.); - baldų tekstilė, automobilių sėdynėms, čiužiniams ir pan.; - ritininis šepetys yra varomas dulkių siurblio oro srautu; - netinka kilimams su labai ilgais plaukeliais ir kutais, nes jie gali įstrigti besisukančiame ritiniame šepetyje.
Z. Antgalis „ParkettoPro“* 	Antgalis kietai grindų dangai: - švelniam kietos grindų dangos valymui (parketui, medinėms grindims, plytelėms ir pan.); - geriausiai surenka dulkes ant kieto grindų paviršiaus su plyšiais.	AA. Antgalis „FlexProPlus“* 	Antgalis kieto paviršiaus grindims: - norint pasiekti po / tarp baldų, kampus ir kitas kliūtis; - galima lengvai pasukti 180 laipsnių tiesioginei prieigai prie siaurų vietų.
AB. Ilgas antgalis plyšiams* 	Itin ilgas įrankis: - sunkiai pasiekiamoms sritims (lentynų viršui ir pan.); - siauroms erdvėms (už radiatorių, po automobilių sėdynėmis ir pan.).		
Modeliai su rankiniu galios reguliavimu – dėl optimalaus veikimo laikykitės ant siurblio pateiktų paveikslėlių.		Modeliuose su AUTO funkcija siurbimo galia reguliuojama automatiškai, kad būtų pasiektas optimalus valymo našumas ir būtų patogų valyti kiekvieną paviršių. Reguliuojant rankiniu būdu dėl optimalaus veikimo laikykitės paveikslėlių.	

GEDIMŲ ŠALINIMAS

TRIKTIS	SPRENDIMAS
Dulkių siurblys neįsijungia	<ul style="list-style-type: none"> Patikrinkite, ar laidas prijungtas prie maitinimo tinklo. Patikrinkite, ar kištukas ir kabelis nesugadinti. Patikrinkite, ar neperdegę saugiklis. Patikrinkite, ar reaguoja baterijos indikatorius lempučių nuotolinio valdymo rankenoje (tik tam tikruose modeliuose).
Šviečia maišelio „s-bag“ indikatorius lempučių	<ul style="list-style-type: none"> Patikrinkite, ar maišelis „s-bag“ yra pilnas arba užsikimšęs. Jeigu maišelį „s-bag“ jau pakeitėte, pakeiskite variklio filtrą.
Šviečia filtro indikatorius lempučių (tik konkrečiuose modeliuose)	Pakeiskite arba išplaukite (jei plaunamas) išmetamąjį filtrą.
Dulkių siurblys išsijungia	Dulkių siurblys galėjo perkaisti: atjunkite jį nuo maitinimo tinklo; patikrinkite, ar neužsikimšęs antgalis, vamzdis, žarna arba filtras. Palaukite 30 minučių, kol dulkių siurblys atvės, prieš vėl jį įjungdami. Jeigu dulkių siurblys vis tiek neveikia, kreipkitės į įgaliotąjį „Electrolux“ aptarnavimo centrą
Sumažėjusi siurbimo galia, palyginus su įprasta	<ul style="list-style-type: none"> Patikrinkite, ar maišelis „s-bag“ yra pilnas arba užsikimšęs. Patikrinkite, ar variklio filtras neužsikimšęs ir ar nereikia jo pakeisti. Patikrinkite, ar antgalis neužsikimšęs ir ar nereikia jo išvalyti. Patikrinkite, ar žarna neužsikimšusi, ją švelniai suspausdami. Kita vertus, būkite atsargūs, nes žarną galėjo užkimšti stiklas arba adatos. Pastaba. Garantija neapima jokio žarnos sugadinimo, atsiradusio dėl jos valymo.
Į dulkių siurblių buvo įtrauktas vanduo	Reikės pakeisti variklį įgaliotajame „Electrolux“ aptarnavimo centre. Garantija neapima variklio sugadinimo dėl vandens patekimo.
Dėl kitų problemų kreipkitės į įgaliotąjį „Electrolux“ aptarnavimo centrą.	

SAUGUMO PRIEMONĖS

Šį prietaisą galima naudoti vaikams nuo 8 metų amžiaus ir asmenims, turintiems psichinių, jutiminių arba protinių negalių arba patirties bei žinių trūkumo, jeigu jie yra prižiūrimi arba instruktuojami, kaip saugiai naudoti šį prietaisą, ir supranta atitinkamus pavojus.

Neleiskite vaikams žaisti su šiuo prietaisu.

Neprižiūrimi vaikai negali atlikti valymo ir techninės priežiūros darbų.

[SPĖJIMAS!] Turboantgaliuose* yra besisukantis šepetys, kuriame dalys gali įstrigti. Naudokite juos atsargiai ir tik ant numatytųjų paviršių. Išjunkite dulkių siurbį prie pašalindami įspainiojusias dalis arba valydami šepetį.

Prieš išmetant gaminį**, iš rankenoje esančio nuotolinio valdymo pulto* / antgalio su diodinėmis lemputėmis* reikia išimti baterijas.

**Tik tam tikruose modeliuose.*

**Informacija apie tai, kaip išimti bateriją, pateikta išlankstomoje dalyje, 25 ir 26 skyreliuose.

Prieš valydami prietaisą ar atlikdami jo priežiūros darbus ir išimdami bateriją, visada ištraukite kištuką iš maitinimo lizdo. Bateriją reikia saugiai pašalinti.

Jei pažeidžiamas maitinimo laidas, jį leidžiama keisti tik įgaliotajam „Electrolux“ klientų aptarnavimo centrui – kitaip gali kilti pavojus.

„PURED9“ turėtų būti naudojamas tik įprastam dulkių siurbimui patalpose ir buitinėje aplinkoje. Siurbį laikykite tik sausoje vietoje.

Visą siurblio techninę priežiūrą ir remontą turi atlikti tik įgaliotojo „Electrolux“ techninės priežiūros centro darbuotojai.

Pakavimo medžiagos, pvz., plastikiniai maišeliai, neturi būti pasiekiami vaikams, kad jiems nekiltų pavojus uždusti.

Dulkių siurblio jokia būdu negalima naudoti šiais atvejais:

- drėgnose vietose;
- šalia degių dujų ar pan.;
- kai gaminys yra akivaizdžiai apgadintas;
- ant aštrių daiktų arba skysčių;
- kai grindų antgalis turi matomų pažeidimo požymių;
- ant karšto arba šalto šlako, rusenantių nuorūkų ir pan.;
- smulkioms dulkėms, pvz., tinkui, betonui, miltams, karšties ar šaltiems pelenams;
- dulkių siurblio negalima palikti tiesioginiais saulės spinduliais apšviestoje vietoje;
- dulkių siurbį reikia saugoti nuo karščio ar šalčio poveikio;
- dulkių siurblio jokia būdu negalima naudoti be filtrų;
- negalima liesti ritininio šepetio, kai dulkių siurblys yra įjungtas ir ritininis šepetys sukasi;
- kai ratukai užfiksuoti.

Atsargumo priemonės dėl maitinimo laido

Reguliariai tikrinkite kištuką ir laidą. Niekada nenaudokite dulkių siurblių, jeigu kištukas ar laidas pažeisti.

Garantija neapima dulkių siurblio laido pažeidimo.

Jokia būdu negalima traukti ir kelti dulkių siurbį paėmus už laido.

Naudojant dulkių siurbį tokiomis sąlygomis, galima smarkiai susižeisti arba sugadinti gaminį. Tokiam gedimui garantija netaikoma; „Electrolux“ neatsako už tokį susižeidimą.

APTARNAVIMAS IR GARANTIJA

Visą siurblio techninę priežiūrą ir remontą turi atlikti tik įgaliotojo „Electrolux“ techninės priežiūros centro darbuotojai.

Garantija neapima dulkių siurblio laido pažeidimo. Garantija neapima variklio sugadinimo, kuris atsirado siurbiant skystį, panardinus prietaisą į skystį arba naudojant prietaisą su pažeista žarna ir antgaliu.

Šiam dulkių siurbliui naudokite tik originalius dulkių maišelius „s-bag“, žr. 11 skyrių. Garantija neapima siurbliui padarytų sugadinimų dėl netinkamų neoriginalių dulkių maišelių naudojimo.

ŠALINIMAS

Šis simbolis ant gaminio rodo, kad gaminyje yra baterija, kurios negalima šalinti su įprastomis buitinėmis atliekomis.

Šis ant gaminio arba jo pakuotės esantis simbolis reiškia, kad gaminys nelaikytinas buitinėmis atliekomis.

Norėdami perdirbti gaminį, nuneškite jį į oficialų surinkimo punktą arba „Electrolux“ aptarnavimo centrą, kuriame galėtumėte saugiai ir profesionaliai išimti ir perdirbti bateriją ir elektrines dalis. Laikykitės savo šalies elektrinių gaminių ir įkraunamų baterijų taisyklių dėl atskiro surinkimo.

Šiuo dokumentu „Electrolux Home Care“ ir SDA patvirtina, kad dulkių siurblys su radijo įrenginiais HER2 ir HER3 tipo atitinka direktyvos 2014/53/ES reikalavimus.

NEDERLANDS

Gefeliciteerd met uw keuze van een Electrolux PURED9-stofzuiger. Gebruik altijd originele accessoires en reserveonderdelen voor de beste resultaten. Dit product is ontworpen om het milieu te sparen. Alle plastic onderdelen zijn gemarkeerd voor recyclingdoeleinden.

VOOR U VAN START GAAT

- Lees deze handleiding zorgvuldig door.
- Controleer of alle beschreven onderdelen zijn meegeleverd.
- Let vooral op de voorzorgsmaatregelen voor de veiligheid!

BESCHRIJVING VAN PURED9-STOFZUIGER

- | | |
|--|---|
| A. Display (zie versies hieronder) | Q. Display voor modellen met afstandsbediening* |
| B. Uitlaatfilterdeksel | Q. Display voor modellen met afstandsbediening en AUTO-functie* |
| C. Uitlaatfilter | S. AeroPro Classic-handgreep* |
| D. Parkeermogelijkheden | T. AeroPro Ergo-handgreep* |
| E. Stroomkabel | U. AeroPro handgreep met afstandsbediening* |
| F. Motorfilter | V. FlowMotion-mondstuk* |
| G. Motorfilterhouder | W. FlowMotion LED-mondstuk (met voorverlichting)* |
| H. S-bag* | V. AeroPro Turbo-mondstuk* |
| I. S-bag*-houder | Y. AeroPro Mini Turbo-mondstuk* |
| J. Deksel stofcompartiment | Z. ParkettoPro-mondstuk* |
| K. AeroPro 3-in-1 mondstuk | AA. AeroPro FlexProPlus-mondstuk* |
| L. AeroPro slang | AB. AeroPro-mondstuk voor lange spleten* |
| M. AeroPro handgreep (zie versies hieronder) | |
| N. AeroPro telescopische buis | |
| O. Opbergkleem | |
| P. Display voor modellen met handmatige bediening met draaiknop* | |

* Alleen bepaalde modellen

GEBRUIK VAN DE STOFZUIGER

- 1 Open het deksel van het stofcompartiment door aan de S-BAG-knop te trekken. Controleer of er een stofzuigerzak (s-bag) werd geplaatst.
- 2 Plaats de slang in de stofzuiger (om hem te verwijderen, drukt u op de vergrendelknoppen en trekt u eraan). Breng de slang in de slanghandgreep tot de vergrendelknop klikt (om ze te verwijderen, drukt u op de vergrendelknop en trekt u eraan).
- 3 Bevestig de telescopische buis op het mondstuk. Bevestig de telescopische buis op de slanghandgreep (om ze te verwijderen, drukt u op de vergrendelknop en trekt u eraan).
- 4 Verstel de telescopische buis door de vergrendeling vast te houden met één hand en met de andere hand aan de handgreep te trekken.

DE STOFZUIGER STARTEN/STOPPEN EN HET ZUIGVERMOGEN REGELEN

- 5 Trek de stroomkabel uit en sluit deze aan op het lichtnet. Druk op de AAN/UIT-knop om de stofzuiger in/uit te schakelen. De indicatielampjes gaan branden, het indicatielampje MIN/MAX licht op van links naar rechts en terug (modellen met auto-functie). * Modellen met een afstandsbediening kunnen ook worden bediend met de AAN/UIT-knop op de handgreep.*
- 6 Het zuigvermogen regelen (modellen met handmatige bediening): Draai aan de draaiknop op de stofzuiger of gebruik de luchtklep op de handgreep.*
- 7 Het zuigvermogen regelen (modellen met afstandsbediening): Druk op de +/- knop op de handgreep. De indicatielampjes MIN/MAX en de symbolen op de display geven het vermogensniveau aan.*
- 8 Het zuigvermogen regelen (modellen met afstandsbediening met AUTO): De stofzuiger start in de AUTO-modus (automatische vermogensregeling). Het indicatielampje AUTO gaat branden op het display, en het indicatielampje MIN/MAX pulseert. Druk op de +/- knop op de handgreep om het vermogen handmatig te regelen. Druk op de AUTO-knop om terug de auto-functie in te stellen.*
- 9 Druk na het stofzuigen op de REWIND-knop om de kabel terug op te rollen.

PARKEERPOSITIES

- 10 Gebruik de parkeerpositie op de zijkant (A) of onderkant (C) om de stofzuiger te dragen en op te bergen. Op de achterkant (B) voor een pauze (om uw rug te sparen).

DE STOFZUIGERZAK, S-BAG*, VERVANGEN

- 11 Vervang de s-bag wanneer
- P*-modellen met draaiknop: het S-BAG indicatielampje rood oplicht
- Q*-modellen met afstandsbediening: het S-BAG-symbool rood oplicht.

- R*-modellen met afstandsbediening en AUTO: de S-BAG indicatielampjes lichten rood op (groen lampje: zak is OK, geel lampje: zak moet spoedig worden vervangen).

NB: Vervang de s-bag altijd wanneer het S-BAG indicatielampje brandt of het rode lampje brandt, ook al is de s-bag niet vol (hij kan verstopt zijn), en na het gebruik van reinigingspoeder voor tapijten. Gebruik voor optimale prestaties de Ultra Long Performance-zak, die speciaal is ontworpen voor uw stofzuiger. U kunt ook andere synthetische s-bags gebruiken. Gebruik geen papieren stofzuigerzakken! www.s-bag.com

- 12 Trek aan de S-BAG-knop om het stofcompartiment te openen. De handgreep van de s-bag-houder komt omhoog. Trek aan de handgreep om de s-bag met de houder te verwijderen. Druk niet op de vrijgaveknop.
- 13 Houd de s-bag met de houder boven een vuilnisbak. Druk op de knop voor de vrijgave van de s-bag. Plaats een nieuwe s-bag in de houder, door het karton in de achterzijde van de houder te schuiven.
- 14 Breng de s-bag met de houder in door deze recht naar beneden te duwen in zijn sporen. Zorg ervoor dat de s-bag niet klemzit onder de houder. Sluit het deksel. Als de s-bag niet goed geplaatst is of niet is aangebracht, kan het deksel niet worden gesloten.
Wanneer u de stofzuiger start na een vervanging van de s-bag, duurt het 10 seconden voor het S-BAG-indicatielampje uitgaat (P*-modellen met draaiknop en Q*-modellen met afstandsbediening) of groen wordt (R*-modellen met afstandsbediening en AUTO).

DE FILTERS VERVANGEN

- 15 Vervang/reinig** het filter wanneer (**alleen uitwasbaar filter)
- P*-modellen met draaiknop: u de s-bag 5 keer hebt vervangen
- Q*-modellen met afstandsbediening: het FILTER-symbool rood oplicht
- R*-modellen met afstandsbediening en AUTO: het filterindicatielampje rood oplicht. Het groene lampje geeft aan dat het filter ok is. Het gaat even branden wanneer u de stofzuiger start.
- 16 Trek aan de FILTER-knop om het filterdeksel te openen. Gebruik originele s-filters. Verwijder het filter en controleer de referentie op het frame om het type te bepalen. Vervang het door een nieuw filter of reinig het**. Spoel de binnenkant (vuile kant) met lauwwarm leidingwater. Tik op het filterframe om het water te verwijderen. Herhaal het proces vier keer. (**uitsluitend uitwasbare filters)
NB: Gebruik geen schoonmaakmiddelen. Vermijd de aanraking van het filteroppervlak. Laat het filter volledig drogen (min. 24 u op kamertemperatuur) alvorens het terug te plaatsen! Vervang het uitwasbare filter minstens eenmaal per jaar of wanneer het zeer vuil of beschadigd is. Het L-vormige schuim onder het filter mag niet worden verwijderd.
- 17 Sluit na de vervanging van het filter het filterdeksel, tot het terug op zijn plaats klikt. Als het filterdeksel los komt, verplaatst u de scharnier en onderaan en drukt u op het filterdeksel tot het terug op zijn plaats klikt.

NB: Wanneer u de stofzuiger start na de vervanging van het filter, duurt het 10 seconden voor het FILTER-indicatielampje groen oplicht (modellen met afstandsbediening en AUTO-functie), of uitgaat (modellen met afstandsbediening).*

- 18 Vervang het motorfilter wanneer het vuil is of na iedere 5e s-bag. Druk op de filterhouder en verwijder deze. Vervang het filter en sluit het deksel.

STOFZUIGEN MET HET UNIVERSELE MONDSTUK (V*, W*)

- 19 Wijzig de instelling van het mondstuk met de pedaal. Het pictogram toont het aanbevolen vloertype.
- 20 FlowMotion LED-mondstuk*: Schuif het mondstuk naar voren. De voorverlichting wordt na enkele seconden automatisch ingeschakeld. Als het mondstuk niet wordt gebruikt, gaat het lampje automatisch uit na enkele seconden.

HET UNIVERSELE MONDSTUK REINIGEN (V*, W*)

- 21 -Koppel het mondstuk los van de buis. Reinig het met de slanghandgreep.

HET TURBO-MONDSTUK REINIGEN (X*)

- 22 Koppel het mondstuk los van de buis en verwijder verstrikte draden door ze weg te knippen met een schaar. Gebruik de slanghandgreep om het mondstuk te reinigen. *

3IN1 ACCESSOIRE

- 23 Trek aan het stoffen lipje om het 3in1-mondstuk uit te trekken. Het mondstuk heeft 3 functies, zie de foto's op de volgende pagina.
- 24 Plaats het mondstuk terug na gebruik.





DE BATTERIJEN VERVANGEN*

- 25** Mondstuk met voorverlichting*: Vervang de batterijen wanneer de voorverlichting snel begint te knipperen. Gebruik 2 AA-batterijen.
- 26** Handgreep met afstandsbediening*: Vervang de batterij wanneer het indicatielampje rood oplicht of de afstandsbediening niet reageert bij het indrukken van een knop. Gebruik alleen batterijen van het type LITHIUM CR1632.
- NB: Haal de batterijen uit het product voor u het weggooit. Volg de regels van uw land voor het inzamelen van batterijen en elektrische producten.

Geniet van een geweldige stofzuigervaring met de PURED9!

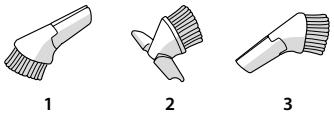
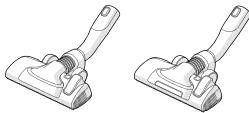
AEG behoudt zich het recht voor de producten, informatie en specificaties zonder kennisgeving vooraf te wijzigen.

TIPS OM DE BESTE RESULTATEN TE VERKRIJGEN

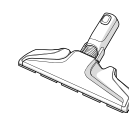
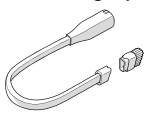
MONDSTUK/ACCESSOIRE	TE GEBRUIKEN VOOR:	MONDSTUK/ACCESSOIRE	TE GEBRUIKEN VOOR:
K. 3in1 ACCESSOIRE* 	3 mondstukken in 1: 1. Stofzuigmondstuk voor harde oppervlakken (boekenrekken, plinten enz.). 2. Bekledingmondstuk voor stoffen (gordijnen, bekledingen enz.). 3. Spleetmondstuk voor nauwe ruimtes (achter radiatoren enz.).	V. FlowMotion-mondstuk* W. FlowMotion LED-mondstuk (met voorverlichting)* 	Universeel mondstuk: - Voor alle vloertypes, gegarandeerd de beste stofopname, zowel op tapijten als op harde vloeren. - Wijzig de instelling van het mondstuk met de pedaal. Het pictogram toont het aanbevolen vloertype. - De voorverlichting helpt stof en vuil detecteren (onder meubels enz.). <i>Uitsluitend FlowMotion LED</i>
X. Turbomondstuk* 	Tapijtmondstuk: - Borstelt en stofzuigt tegelijkertijd (optimale opname van haar, vezels enz.). - De borstelrol wordt aangedreven door de luchtstroom van de stofzuiger. - Niet geschikt voor tapijten met zeer diepe polen en lange franjes, antislip tapijten zoals deurmaten of waterbestendige tapijten. Hiervoor dient het universele mondstuk te worden gebruikt.	Y. Mini Turbo-mondstuk* 	Bekledingmondstuk: - Borstelt en stofzuigt tegelijkertijd (optimale opname van haar, vezels enz.). - Voor stoffen meubels, autostoelen, matrassen enz. - De borstelrol wordt aangedreven door de luchtstroom van de stofzuiger. - Niet geschikt voor tapijten met zeer diepe polen en lange franjes, omdat de draaiende borstelrol hierop kan vastlopen.
Z. ParkettoPro-mondstuk* 	Mondstuk voor harde vloeren: - Voor een voorzichtige reiniging van harde vloeren (parket, houten vloer, tegels enz.). - Optimale stofopname op harde vloeren met spleten.	AA. FlexProPlus-mondstuk* 	Mondstuk voor harde vloeren: - Voor stofzuigen onder meubels, in hoeken en met andere obstakels. - Draait gemakkelijk 180 graden, voor directe toegang tot nauwe ruimtes.
AB. Mondstuk voor lange spleten 	Extra lang mondstuk: - Voor moeilijk te bereiken ruimtes (bovenkant van rekken enz.). - Voor nauwe ruimtes (achter radiatoren, onder autostoelen enz.).		

Modellen met handmatige vermogensregeling
 – volg de afbeeldingen op de stofzuiger voor optimale prestaties.

Op modellen met AUTO-functie wordt het zuigvermogen automatisch aangepast
 voor optimale reinigingsprestaties en comfort op alle oppervlakken. Voor een handmatige regeling volgt u de afbeeldingen voor optimale prestaties.

PROBLEEMOPLOSSING

PROBLEEM	OPLOSSING
De stofzuiger start niet	<ul style="list-style-type: none"> Controleer of de kabel is aangesloten op het lichtnet. Controleer of de stekker en kabel niet beschadigd zijn. Controleer of er een zekering is doorgebrand. Controleer of het indicatielampje van de batterij in de handgreep met afstandsbediening reageert (alleen bepaalde modellen).
Het s-bag® indicatielampje brandt	<ul style="list-style-type: none"> Controleer of de s-bag® vol of verstopt is. Als u de s-bag® al hebt vervangen, vervang dan het motorfilter.
Het filterindicatielampje brandt (alleen op specifieke modellen)	Vervang of was het uitlaatfilter (als het uitwasbaar is).
De stofzuiger stopt	De stofzuiger kan oververhit zijn: koppel de stofzuiger los van het lichtnet; controleer of het mondstuk, de buis, de slang of de filters verstopt zijn. Laat de stofzuiger 30 minuten afkoelen voor u de stekker opnieuw aansluit. Als de stofzuiger nog steeds niet werkt, neem dan contact op met een erkend servicecentrum van AEG.
Vermindering van zuigvermogen	<ul style="list-style-type: none"> Controleer of de s-bag vol of verstopt is. Controleer of het motorfilter verstopt is en toe is aan vervanging. Controleer of het mondstuk verstopt is en moet worden vrijgemaakt. Controleer of de slang verstopt is door er zachtjes op te knijpen. Wees hierbij echter wel voorzichtig, aangezien de obstructie mogelijk is veroorzaakt door in de slang vastgeklemd glas of een naald. Opmerking: De garantie dekt geen schade aan de slang die ontstaat bij de reiniging van de slang.
De stofzuiger heeft water opgezogen	De motor moet worden vervangen in een erkend servicecentrum van AEG. Schade aan de motor veroorzaakt door het binnendringen van water wordt niet gedekt door de garantie

Neem voor verdere problemen contact op met een erkend servicecentrum van AEG.

VEILIGHEIDSVOORSCHRIFTEN

Dit apparaat mag worden gebruikt door kinderen vanaf 8 jaar oud en door personen met beperkte lichamelijke, zintuiglijke of mentale capaciteiten of een ontoereikende ervaring en kennis, als dit gebeurt onder toezicht of als ze hiervoor instructies hebben gekregen met betrekking tot het veilige gebruik van het apparaat, en als ze begrijpen welke risico's hieraan zijn verbonden.

Kinderen mogen niet met het apparaat spelen.

Reiniging en onderhoud mag niet door kinderen worden uitgevoerd die niet onder toezicht staan.

WAARSCHUWING: Turbo-mondstukken* hebben een roterende borstel waarin deeltjes kunnen vastlopen. Let bij het gebruik van deze accessoires goed op en gebruik ze alleen op de bedoelde oppervlakken. Schakel de stofzuiger uit voordat u vastgelopen deeltjes verwijdert of de borstel schoonmaakt.

Voordat het product wordt weggegooid, moeten de batterijen worden verwijderd** uit de afstandsbediening in de handgreep / het mondstuk met LED-verlichting*.

**Alleen bepaalde modellen*

******Voor informatie over de verwijdering van de batterij, zie sectie 25 en 26 van het uitvouwgedeelte.

Koppel de stekker altijd los van het lichtnet voor u het apparaat reinigt of onderhoudt, of wanneer u de batterij verwijdert. De batterij moet op een veilige wijze worden verwijderd.

Als de kabel beschadigd is, mag alleen een erkend servicecentrum van AEG deze vervangen, teneinde gevaarlijke situaties te voorkomen.

PURED9 mag alleen worden gebruikt voor normaal stofzuigen binnenshuis en in een huiselijke omgeving. Zorg dat de stofzuiger op een droge plek wordt opgeborgen.

Al het onderhoud of alle reparaties moeten worden uitgevoerd door een geautoriseerd AEG servicecentrum.

Het verpakkingsmateriaal, bijv. plastic zakken, moeten buiten het bereik van kinderen worden gehouden, om verstikking te voorkomen.

Gebruik de stofzuiger nooit:

In natte omgevingen.

In de buurt van ontvlambare gassen, etc.

Wanneer het product zichtbare tekenen van beschadiging vertoont.

Op scherpe voorwerpen of vloeistoffen.

Wanneer het vloermondstuk zichtbare tekenen van beschadiging vertoont.

Op hete of koude as, brandende sigarettenpeuken, etc.

Op fijnstof, bijvoorbeeld van pleister, beton, meel en warme of koude assen.

Laat de stofzuiger niet in direct zonlicht staan.

Stel de stofzuiger niet bloot aan sterke warmte of vriestemperaturen.

De stofzuiger mag nooit zonder de filters worden gebruikt.

Raak de borstel niet aan wanneer de stofzuiger is ingeschakeld en de rolborstel draait.

Wanneer de wielen geblokkeerd zijn.

Voorzorgsmaatregelen stroomkabel

Controleer regelmatig de stekker en de kabel. Gebruik de stofzuiger nooit als de stekker of de kabel beschadigd is.

Schade aan de kabel van de stofzuiger wordt niet gedekt door de garantie.

Trek nooit aan de stofzuiger of til deze nooit op met de kabel.

Als u de stofzuiger in de bovenstaande omstandigheden toch gebruikt, kan dit ernstig persoonlijk letsel of schade aan het product tot gevolg hebben. Dergelijk letsel of schade wordt niet door de garantie of door AEG gedekt.

ONDERHOUD EN GARANTIE

Al het onderhoud of alle reparaties moeten worden uitgevoerd door een geautoriseerd AEG servicecentrum.

Schade aan de kabel van de stofzuiger wordt niet gedekt door de garantie.

Schade aan de motor veroorzaakt door: het stofzuigen van vloeistof, het onderdompelen van het apparaat in vloeistof of het gebruik van het apparaat met een beschadigde slang en mondstuk, wordt niet gedekt door de garantie.

Gebruik altijd originele s-bag stofzuigerzakken die geschikt zijn voor deze

specifieke stofzuiger, zie sectie 11. Schade die wordt toegebracht aan de stofzuiger door het verkeerde gebruik van niet-originele stofzuigerzakken wordt niet gedekt door de garantie.

VERWIJDERING

Dit symbool op het product geeft aan dat dit product een batterij bevat die niet mag worden verwijderd met het gewone huishoudelijke afval.

Dit symbool op het product of op de verpakking geeft aan dat het product niet behandeld mag worden als huishoudelijk afval.

Breng uw product om het te recyclen naar een officieel inzamelpunt of naar een servicecentrum van AEG, waar de batterij en de elektrische onderdelen op een veilige en professionele wijze kunnen worden verwijderd en gerecycled. Volg de regels in uw land voor de aparte inzameling van elektrische producten en heroplaadbare batterijen.

Hierbij verklaart AEG Home Care and SDA dat de stofzuiger met radioapparatuur van het type HER2 en HER3 voldoet aan de eisen van Richtlijn 2014/53/EU

NORSK

Takk for at du velger Electrolux PURED9 støvsuger. Bruk alltid originalt tilbehør og reservedeler for å oppnå de beste resultatene. Dette produktet er utviklet med tanke på miljøet. Alle plastdeler er merket for gjenvinningsformål.

FØR DU STARTER

- Les denne bruksanvisningen nøye.
- Sjekk at alle beskrevne delene er inkludert.
- Vær spesielt oppmerksom på sikkerhetstiltakene!

BESKRIVELSE AV PURED9 STØVSUGER

- | | |
|--|---|
| A. Display (se versjoner senere) | Q. Display for modeller med fjernkontroll* |
| B. Løkk til utblåsningsfilter | R. Display for modeller med fjernkontroll og AUTO-funksjon* |
| C. Utblåsningsfilter | S. AeroPro Classic håndtak* |
| D. Slangeholder | T. AeroPro Ergo håndtak* |
| E. Strømledning | U. AeroPro Fjernkontroll-håndtak* |
| F. Motorfilter | V. FlowMotion-munnstykke* |
| G. Motorfilterholder | W. FlowMotion LED dyse (med frontlykter)* |
| H. S-bag® | X. AeroPro Turbo-munnstykke* |
| I. Holder til S-bag® | Y. AeroPro Mini Turbo-munnstykke* |
| J. Deksel til støvkammer | Z. ParkettoPro-munnstykke* |
| K. AeroPro 3 i ett verktøy | AA. AeroPro FlexProPlus-munnstykke* |
| L. AeroPro slange | AB. AeroPro Long spalingsmunnstykke* |
| M. AeroPro håndtak (se versjoner senere) | |
| N. AeroPro teleskopisk slange | |
| O. Holderklemme | |
| P. Display for modeller med manuell kontroll på dreiebryter* | |

* Kun enkelte modeller

SLIK BRUKER DU STØVSUGEREN

- 1 Åpne dekslet til støvkammeret ved å trekke i S-BAG-knappen. Sjekk at støvsugerposen (s-bag) er på plass.
- 2 Sett slangen inn i støvsugeren (for å fjerne den, trykk på låseknappen og trekk). Sett slangen inn i slangeholderen inntil låseknappen klikker (for og fjerne den, trykk på låseknappen og trekk)
- 3 Sett munnstykket på den teleskopiske slangen. Fest den teleskopiske slangen til slangehåndtaket (for å fjerne det, trykk på låseknappen og dra).
- 4 Juster teleskoprøret ved å holde låsen med en hånd og trekk i håndtaket med den andre hånden.

START/STOPP STØVSUGEREN OG JUSTER SUGEKRAFTEN

- 5 Dra ut strømledningen og sett støplset i stikkkontakten. Trykk på PÅ/AV-knappen for å starte enheten. Indikatorlampene tennes MIN / MAX-indikatoren fra venstre til høyre og bakover (auto-funksjonsmodeller). * Modeller med fjernkontroll kan også betjenes med PÅ/AV-knappen på håndtaket
- 6 Juster sugekraften (manuelle styremodeller): Vri dreiebryteren på støvsugeren eller bruk luftventilen på håndtaket.*
- 7 Juster sugekraften (modeller med fjernkontroll): trykk +/- knappen på håndtaket. MIN/MAX og symbolindikatorer på displayet viser strømnivå.*
- 8 Juster sugekraften (jernkontrollmodeller med AUTO): Støvsugeren starter i AUTO-modus (automatisk strømregulering) AUTO-indikatoren lyser på displayet og MIN/MAX-indikatorimpulser Trykk på +/- knappen på håndtaket for å regulere strøm manuelt. Trykk på AUTO-knappen for å gå tilbake til auto-funksjon.*
- 9 Etter rengjøring trykk på REWIND-knappen for å spole strømledningen tilbake.

LAGRINGSINNSTILLINGER

- 10 Bruk holderen på siden (A) eller under (C) for bære eller lagre støvsugeren. Bak (B) når du tar en pause (spar ryggen).

BYTT STØVSUGERPOSE, S-BAG®

- 11 Bytt s-bag når
- **P* Modeller med dreiebryter:** S-BAG indikatorlampen lyser rødt

- **Q* Modeller med fjernkontroll:** S-BAG symbolet lyser rødt.
- **R* Modeller med fjernkontroll og AUTO:** S-BAG-indikatoren lyser rødt (grønt lys: posen er OK, gult lys: snart på tide å bytte pose).

NB: Bytt alltid s-bag når S-BAG-indikatoren tennes eller har rødt lys selv om s-bag ikke er full (den kan være blokkert) og etter bruk av tepperenspulver. For best mulig ytelse, bruk Ultra Long Performance-posen som er spesielt utviklet for støvsugeren din. Andre syntetiske s-poser kan også brukes. Bruk ikke støvsugerposer av papir! www.s-bag.com

- 12 Trekk i S-BAG-knappen for å åpne støvkammeret. Håndtaket til s-bag-holderen går opp. Trekk i håndtaket for å fjerne s-bag med holder. Trykk ikke på utløserknappen
- 13 Hold s-bag med holder over en søppeldunk. Trykk på knappen for å frigjøre s-bag. Sett inn en ny s-bag på holderen ved å sette inn pappen på baksiden av holderen.
- 14 Sett inn s-bag med holder ved dytte den rett ned i sporene. Påse at s-bag ikke sitter fast under holderen. Lukk lokket. Hvis s-bag ikke er satt på riktig eller mangler vil ikke lokket lukkes.
NB: Når du starter støvsugeren etter bytte av s-bag, tar det 10 sekunder før S-BAG-indikatorlampen slås av (P* Modeller med dreiebryter og Q* Modeller med fjernkontroll) eller grønn (R* Modeller med fjernkontroll og AUTO).

BYTTE AV FILTER

- 15 Bytt / rengjør** filter når (**kun vaskbart filter)
- **P* Modeller med dreiebryter:** du har byttet s-bag 5 ganger
- **Q* Modeller med fjernkontroll:** FILTER-symbolet lyser rødt
- **R* Modeller med fjernkontroll og AUTO:** filter-lampen lyser rødt. Grønt lys viser at filteret er ok. Den tennes i et øyeblikk når du starter støvsugeren.
- 16 Trekk i FILTER-knappen for å åpne filterlokket. Bruk originale s-filtre. Fjern filteret og kontroller referansen på rammen for å sjekke type. Bytt ut filteret eller rengjør det**. Skyll innsiden (skitten del) i lunken vann. Bank på filterrammen for å bli kvitt vannet. Gjenta prosessen 4 ganger. (**kun vaskbart filter)
NB: Bruk ikke rengjøringsmidler,. Unngå å berøre filteroverflaten. La filteret tørke i minst 24 timer før du setter det tilbake! Bytt det vaskbare filteret minst en gang i året eller når det er ekstra skittent eller skadet. Fjern ikke det L-formede skummet under filteret.
- 17 Etter at du har byttet ut filteret, lukk filterlokket helt til det har klikket på plass Hvis filterlokket faller av, plasser hengslene nederst og trykk på filterlokket til det klikkes på plass igjen.
NB: Når du starter rengjøringen etter filterbytte, tar det 10 sekunder før FILTER-lampen blir grønn (modeller med fjernkontroll og AUTO-funksjon) eller slås av (jernkontrollmodeller). *
- 18 Bytt ut eller vask motorfilteret når det er skittent eller etter hver femte s-bag. Dytt filterholderen ned og dra den ut. Bytt filteret og lukk lokket.

STØVSUGING MED UNIVERSAL-MUNNSTYKKET (V*, W*)

- 19 Endre innstillingene på munnstykket med pedalen. Ikon viser anbefalt gultype.
- 20 FlowMotion LED munnstykke*: Flytt munnstykket fremover. Frontlykten tennes automatisk etter få sekunder. Når munnstykket ikke er i bruk slukkes lyset automatisk etter få sekunder.

RENGJØRING AV UNIVERSAL-MUNNSTYKKET (V*, W**)

- 21 Ta munnstykket av slangen. Rengjør med slangehåndtaket.

RENGJØRING AV TURBO-MUNNSTYKKET (X*)

- 22 Koble munnstykket fra slangen og fjern innfangede tråder mm ved å klippe de bort med saks. Bruk slangehåndtaket for å rengjøre munnstykket.*

3-I-1 TILBEHØRSVERKTØY

- 23 Trekk i tekstil-fanen for å dra ut 3-i-1-verktøyet. Verktøyet har 3 funksjoner, se bildene på neste side.
- 24 Sett den på plass etter bruk.BYTTING AV BATTERIER*

25 Munnstykke med frontlykt*. Bytt batterier når frontlykten blinker raskt. Bruk 2 AA-batterier.





26 Håndtak med fjernkontroll*: Bytt batteri når indikatorlampen lyser rødt eller ikke reagerer når du trykker på knapper. Bruk kun batterier av typen LITHIUM CR1632.

NB: : Fjern batteriene fra produktet før de kastes. Følg landets regler for innsamling av batterier og elektriske produkter.

Nyt en stor rengjøringsopplevelse med PURED9!

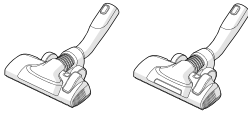
Electrolux forbeholder seg retten til å endre produkter, informasjon og spesifikasjoner uten forvarsel.

SLIK FÅR DU DE BESTE RESULTATENE

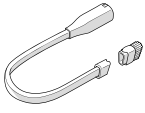
MUNNSTYKKE / TILBEHØR	TIL BRUK FOR:	MUNNSTYKKE / TILBEHØR	TIL BRUK FOR:
K. 3-i-1-tilbehørsverktøy 	3 verktøy i 1: 1. Tørke støv av harde overflater (bokhyller, benker osv). 2. Møbeltrekk til tekstiler (gardiner, polstring osv). 3. Munnstykke for trange steder (bak radiatorer osv).	V. FlowMotion munnstykke* W. FlowMotion LED munnstykke (med frontlykt)* 	Universal-munnstykke: - For alle gulvtyper, sikrer best mulig støvopptak på både tepper og harde gulv. - Bytt innstillinger til munnstykket med pedalen. Ikon viser anbefalt gulvtype. - Frontlykten hjelper deg å se støv og skitt i mørke hjørner (under møbler osv). <i>Kun FlowMotion LED</i>
X. Turbo-munnstykke* 	Teppe dyse: - Børster og støvsuger samtidig (best på hår, fibre osv.). - Børsterullen drives av luftstrømmen fra støvsugeren. - Den er ikke egnet for tykke tepper med lange frynser, tepper med anti-skli underside som dørmatter eller vanntette tepper. Bruk i stedet universal-munnstykket.	Y. Mini Turbo munnstykke* 	Møbeltrekk-munnstykke: - Børster og støvsuger samtidig (best på hår, fibre osv.). - For tekstilmøbler, bilseter, madrasser osv. - Børsterullen drives av luftstrømmen fra støvsugeren. - Ikke egnet for dype tepper og lange frynser som kan bli sittende fast i den roterende børsterullen.
Z. ParkettoPro munnstykke* 	Munnstykke for harde gulvflater: - For forsiktig rengjøring av harde gulvflater (parkett, tregulv, fliser osv.). - Best på å fjerne støv på harde gulvflater med spalter.	AA. FlexProPlus munnstykke* 	Munnstykke for harde gulvflater: - For å nå under/mellom møbler, hjørner og andre hindringer. - Kan enkelt snus 180 grader for direkte tilgang til smale plasser.
AB. Langt munnstykke for spalter* 	Ekstra langt verktøy: - For områder som er vanskelig å nå (øverst på hyller osv). - For smale plasser (bak radiatorer, under bilseter osv.).		
Modeller med manuell styrkegulering – følg grafikken på støvsugeren for optimal ytelse.		Modeller med AUTO-funksjon justerer automatisk sugekraften for å kunne gi optimal rengjøringsytelse og komfort på alle overflater. For manuell styrkegulering, følg grafikken for optimal ytelse.	

FEILSØKING

PROBLEM	LØSNING
Støvsugeren starter ikke	<ul style="list-style-type: none"> Sjekk at kontakten er satt i støpslet. Kontroller at kontakten og ledningen ikke er skadet. Sjekk om sikringen er gått. Sjekk om batteriindikatorlampen i fjernkontrollhåndtaket reagerer (kun noen modeller).
S-bag® indikatorlampe lyser	<ul style="list-style-type: none"> Sjekk om s-bag® er full eller blokkert. Hvis du allerede har byttet s-bag®, bytt motorfilteret.
Filter indikatorlampen er tent (kun på spesifikke motdeller)	Bytt eller vask (hvis vaskbart), utblåsningsfilteret
Støvsugeren stopper	Det kan hende at støvsugeren er overopphetet: koble den fra strømmen; sjekk om munnstykke, rør, slange eller filter er blokkert. La støvsugeren avkjøles i 30 minutter før du plugges den inn igjen. Hvis støvsugeren fortsatt ikke virker, ta kontakt med et autorisert Electrolux servicesenter.
Reduksjon av sugekapasitet	<ul style="list-style-type: none"> Sjekk om s-bag er full eller blokkert. Sjekk om motorfilteret er tett og må byttes ut. Sjekk om munnstykket er blokkert og trenger å tømmes. Sjekk om slangen er blokkert ved klemme lett på den. Vær imidlertid forsiktig hvis obstruksjonen er forårsaket av glass eller nåler som har festet seg i slangen. Merk: Garantien dekker ikke skade på slangen som har oppstått når du rengjør den.
Vann er sugd inn i støvsugeren	Motoren må skiftes ut hos et godkjent Electrolux servicesenter. Skade forårsaket av vann som trenger inn i motoren dekkes ikke av garantien.
Har du flere problemer, ta kontakt med et godkjent Electrolux servicesenter.	

SIKKERHETSTILTAK

Dette apparatet kan brukes av barn fra 8 år og oppover, og av personer med reduserte fysiske, sensoriske eller mentale evner eller manglende erfaring og kunnskap om de er gitt innføring eller instruksjoner om bruken av apparatet på en trygg måte og forstår farene som er involvert.

Barn skal ikke leke med apparatet.

Rengjøring og vedlikehold skal ikke utføres av barn uten tilsyn.

ADVARSEL: Turbo-munnstykker* har en roterende børste der deler kan fanges inn. Bruk dem med forsiktighet og bare på tiltenkte overflater. Slå av støvsugeren før du fjerner innfangede deler eller når du skal rengjøre børsten.

Batterier må fjernes fra fjernkontrollen i håndtaket* / LED-belyst munnstykke* før produktet kastes**.

*Kun enkelte modeller.

**Informasjon om hvordan du fjerner batteriet finner du i utbrett-delen avsnitt 25 og 26.

Støpslet må alltid frakobles før du rengjør eller vedlikeholder apparatet eller når du fjerner batteriet. Batteriet skal avhendes på en sikker måte.

Hvis strømledningen er skadet, må den skiftes ut av et autorisert Electrolux servicesenter for å unngå fare.

PURED9 skal bare brukes til vanlig støvsuging innendørs og i et hjemmemiljø. Sørg for at støvsugeren oppbevares på et tørt sted. All service og reparasjoner må utføres av et autorisert Electrolux servicesenter.

Emballasje, f.eks. plastposer, skal oppbevares utilgjengelig for barn for å unngå kvelningsfare.

Bruk aldri støvsugeren:

- i våtrom.
- i nærheten av brennbare gasser osv.
- når produktet viser synlige tegn på skade.
- på skarpe gjenstander eller væsker.
- når munnstykket viser synlige tegn på skade.
- på varm eller kald aske, tente sigarettstumper osv.
- på fint støv, for eksempel fra puss, betong, mel, varm eller kald aske.
- La aldri støvsugeren stå i direkte sollys.
- Unngå å utsette støvsugeren for sterk varme eller frost.
- Bruk aldri støvsugeren uten filter.
- Berør aldri den roterende børsten når støvsugeren er slått på og børsten roterer.
- Når hjulene er blokkerte.

Forholdsregler for strømledningen

Sjekk støpslet og strømledningen jevnlig. Du må aldri bruke støvsugeren hvis støpslet eller ledningen er skadet.

Skade på støvsugerens strømledning dekkes ikke av garantien.

Trekk eller løft aldri støvsugeren etter strømledningen.

Bruk av støvsugeren i ovennevnte omstendigheter kan føre til alvorlige personskader eller skader på produktet. Slike skader dekkes ikke av garantien eller av Electrolux.

SERVICE OG GARANTI

All service og reparasjoner må utføres av et autorisert Electrolux servicesenter.

Skade på strømledningen til støvsugeren dekkes ikke av garantien. Skader på motoren forårsaket av; støvsugervæske, nedsenking av apparatet i væske eller bruk av apparat med skadet slange og munnstykke dekkes ikke av garantien.

Bruk alltid originale s-bag støvsugerposer tilpasset denne støvsugeren, se avsnitt 11. Skader påført støvsugeren ved feil bruk med uoriginale støvsugerposer dekkes ikke av garantien.

AVHENDING

Dette symbolet på produktet indikerer at produktet inneholder et batteri som ikke skal kastes med vanlig husholdningsavfall.

Dette symbolet på produktet eller på emballasjen indikerer at produktet ikke må behandles som vanlig husholdningsavfall.

For å resirkulere produktet, ta det til et offisielt innsamlingssted eller til et Electrolux servicesenter som kan fjerne og resirkulere batteriet og elektriske deler på en trygg og profesjonell måte. Følg landets regler for separat innsamling av elektriske produkter og oppladbare batterier.

Electrolux Home Care og SDA erklærer herved at støvsugeren med utstyrstype HER2 og HER3 er i samsvar med direktiv 2014/53/EU.

POLSKI

Dziękujemy za zakup odkurzacza Electrolux PURED9. Aby uzyskać najlepsze efekty, należy zawsze stosować oryginalne akcesoria i części zamienne. Ten produkt zaprojektowano jako bezpieczny dla środowiska. Wszystkie plastikowe części oznaczono jako nadające się do ponownego przetworzenia.

PRZED ROZPOCZĘCIEM

- Należy uważnie zapoznać się niniejszą instrukcją obsługi.
- Sprawdzić, czy w opakowaniu znajdują się wszystkie opisane elementy.
- Zwrócić szczególną uwagę na zalecenia dotyczące bezpieczeństwa.

OPIS ODKURZACZA PURED9R

- | | |
|--|---|
| A. Wyświetlacz (różne wersje – patrz dalsza część instrukcji) | Q. Wyświetlacz w modelach z funkcją zdalnego sterowania* |
| B. Pokrywa filtra wylotowego | R. Wyświetlacz w modelach z funkcją zdalnego sterowania i funkcją AUTO* |
| C. Filtr wylotowy | S. Uchwyt AeroPro Classic* |
| D. Uchwyty do parkowania | T. Uchwyt AeroPro Ergo* |
| E. Przewód zasilający | U. Uchwyt AeroPro z funkcją zdalnego sterowania* |
| F. Filtr silnika | V. Ssawka FlowMotion* |
| G. Uchwyt filtra silnika | W. Ssawka FlowMotion LED (z przednim oświetleniem)* |
| H. Worek S-bag® | X. Ssawka AeroPro Turbo* |
| I. Uchwyt worka S-bag® | Y. Ssawka AeroPro Mini Turbo* |
| J. Pokrywa komory worka na kurz | Z. Ssawka ParkettoPro* |
| K. Ssawka trzyfunkcyjna AeroPro | AA. Ssawka AeroPro FlexProPlus* |
| L. Wąż AeroPro | AB. Ssawka szczelinowa AeroPro Long* |
| M. Uchwyt AeroPro (różne wersje – patrz dalsza część instrukcji) | |
| N. Rura teleskopowa AeroPro | |
| O. Uchwyt do parkowania | |
| P. Wyświetlacz w modelach z pokrętkiem ręcznego sterowania* | |

* Tylko w niektórych modelach

OBSŁUGA ODKURZACZA

- Otworzyć pokrywę komory worka na kurz, pociągając przycisk S-BAG. Sprawdzić, czy worek na kurz (s-bag) jest we właściwym miejscu.
- Podłączyć wąż do odkurzacza (aby go odłączyć, należy nacisnąć przyciski blokujące i pociągnąć wąż). Podłączyć rurę elastyczną do uchwytu, aż będzie słyszalne kliknięcie przycisku blokującego (aby ją odłączyć, należy nacisnąć przycisk blokujący i pociągnąć).
- Podłączyć rurę teleskopową do ssawki. Podłączyć rurę teleskopową do uchwytu rury elastycznej (aby ją odłączyć, należy nacisnąć przycisk blokujący i pociągnąć).
- Wyregulować długość rury teleskopowej, przytrzymując jedną ręką blokadę, a drugą ręką pociągając za uchwyt.

WŁĄCZANIE/WYŁĄCZANIE ODKURZACZA I REGULACJA SIŁY SSANIA

- Wyciągnąć przewód zasilający i podłączyć jego wtyczkę do gniazda elektrycznego. Nacisnąć przycisk WŁ./WYŁ., aby włączyć lub wyłączyć odkurzacza. Zaświecą się kontrolki na urządzeniu, a wskaźnik MIN/MAX rozświetli się od lewej do prawej strony i z powrotem (modele z funkcją auto)*. Modele wyposażone w funkcję zdalnego sterowania można również obsługiwać za pomocą przycisku WŁ./WYŁ. na uchwycie.*
- Regulacja siły ssania (modele ze sterowaniem ręcznym): Obrócić pokrętkę na odkurzaczu lub wyregulować przepływ powietrza za pomocą zaworu ręcznego na uchwycie.*
- Regulacja siły ssania (modele z funkcją zdalnego sterowania): Nacisnąć przycisk +/- na uchwycie. Wskaźnik MIN/MAX i symbole na wyświetlaczu wskażą ustawiony poziom mocy.*
- Regulacja siły ssania (modele z funkcją AUTO): Odkurzacza uruchamia się w trybie AUTO (z włączoną funkcją automatycznej regulacji mocy). Na wyświetlaczu świeci się wskaźnik AUTO, a wskaźnik MIN/MAX miga. Aby wyregulować moc ręcznie, należy nacisnąć przycisk +/- na uchwycie. Nacisnąć przycisk AUTO, aby przywrócić działanie funkcji automatycznej regulacji mocy.*
- Po zakończeniu odkurzania nacisnąć przycisk ZWIJANIE, aby zwinąć przewód.

UCHWYTY DO PARKOWANIA

- Użyć uchwytu do parkowania z boku (A) lub na spodzie (C), aby ułatwić przeniesienie lub przechowywanie odkurzacza. Uchwyt w tylnej części (B) służy do chwilowego parkowania odkurzacza (eliminuje konieczność schylania się).

WYMIANA WORKA NA KURZ S-BAG®

- Wymienić worek s-bag, gdy:

- **modele P* z pokrętkiem:** wskaźnik S-BAG świeci się na czerwono
- **modele Q* z funkcją zdalnego sterowania:** symbol S-BAG świeci się na czerwono.

- **modele R* z funkcją zdalnego sterowania i funkcją AUTO:** wskaźnik S-BAG świeci się na czerwono (świecenie na zielono: worek nie wymaga wymiany, świecenie na żółto: wkrótce należy wymienić worek).

Uwaga: należy zawsze wymieniać worek s-bag, gdy świeci się wskaźnik S-BAG lub świeci się na czerwono – nawet jeśli worek nie jest pełny (może być niedrożny), a także po użyciu proszku do czyszczenia dywanów. Aby uzyskać najwyższą wydajność, należy stosować worki Ultra Long Performance specjalnie zaprojektowane do tego modelu odkurzacza. Można stosować również inne syntetyczne worki s-bag. Nie używać papierowych worków na kurz! www.s-bag.com

- Pociągnąć przycisk S-BAG, aby otworzyć komorę worka na kurz. Wysunąć rączkę uchwytu worka na kurz s-bag. Pociągnąć za rączkę, aby wyjąć worek s-bag wraz z uchwytem. Nie naciskać przycisku zwalnającego.
- Umieścić worek s-bag wraz z uchwytem nad koszem na śmieci. Nacisnąć przycisk, aby zwolnić worek. Umieścić nowy worek s-bag w uchwycie, wsuwając tekturowy element w tylną część uchwytu.
- Umieścić worek s-bag wraz z uchwytem w odkurzaczu, wsuwając go prosto w dół w prowadnicę. Upewnić się, że worek s-bag nie zakleszczył się pod uchwytem. Zamknąć pokrywę. Po nieprawidłowym zamontowaniu lub przy braku worka, pokrywa nie zamknie się.
Uwaga: po wymianie worka s-bag i włączeniu odkurzacza musi upłynąć 10 sekund, zanim zgaśnie wskaźnik S-BAG (modele P* z pokrętkiem oraz modele Q* z funkcją zdalnego sterowania) lub zmieni kolor na zielony (modele R* z funkcją zdalnego sterowania i funkcją AUTO).

WYMIANA FILTRÓW

- Wymienić/oczyszczyć** filtr (**tylko filtr zmywalny), gdy:
- **modele P* z pokrętkiem:** 5-krotnie wymieniono worek s-bag
- **modele Q* z funkcją zdalnego sterowania:** symbol FILTR świeci się na czerwono
- **modele R* z funkcją zdalnego sterowania i funkcją AUTO:** wskaźnik filtra świeci się na czerwono. Zielony kolor wskaźnika oznacza, że filtr nie wymaga czyszczenia. Wskaźnik zapala się na chwilę po uruchomieniu odkurzacza.
- Nacisnąć przycisk FILTR, aby otworzyć pokrywę filtra. Należy stosować oryginalne filtry s-filter. Wyjąć filtr i sprawdzić informacje umieszczone na ramce, aby określić jego typ. Wymienić filtr na nowy lub go oczyścić.** Przepłukać wnętrze filtra (zabrudzona strona) letnią, bieżącą wodą. Potrząsnąć filtrem, aby pozbyć się wody. Powtórzyć tę procedurę czterokrotnie. (*tylko filtr zmywalny)
Uwaga: nie stosować środków czyszczących. Unikać dotykania powierzchni filtra. Pozostawić filtr do całkowitego wyschnięcia (min. 24 godz. w temperaturze pokojowej) przed ponownym umieszczeniem go w odkurzaczu! Wymieniać zmywalny filtr co najmniej raz do roku lub gdy jest bardzo zabrudzony lub uszkodzony. Nie wyjmować piankowego elementu w kształcie litery L znajdującego się pod filtrem.
- Po wymianie filtra, zatrzasnąć jego pokrywę. Jeśli pokrywa filtra wystaje, należy prawidłowo ustawić jej dolne zawiasy i docisnąć pokrywę, aby się zatrzasnęła.
Uwaga: Po 10 sekundach od wymiany worka wskaźnik FILTR zmieni kolor na zielony (modele z funkcją zdalnego sterowania i funkcją AUTO) lub zgaśnie (modele z funkcją zdalnego sterowania)*.
- Filtr silnika należy wymieniać, gdy jest zabrudzony lub przy co piątym wymianie worka. Popchnąć uchwyt filtra w dół i wyciągnąć filtr. Wymienić filtr i zamknąć pokrywę.

ODKURZANIE ZA POMOCĄ SSAWKI UNIWERSALNEJ (V*, W*)

- Zmienić ustawienie ssawki za pomocą przycisku nożnego. Symbol wskazuje zalecany typ podłogi.
- Ssawka FlowMotion LED*: Przesunąć ssawkę do przodu. Po kilku sekundach włączy się automatycznie przednie oświetlenie. Gdy ssawka nie będzie używana, oświetlenie automatycznie wyłączy się po kilku sekundach.

CZYSZCZENIE SSAWKI UNIWERSALNEJ (V*, W*)

- Odłączyć ssawkę od rury. Odkurzyć ją za pomocą uchwytu rury elastycznej.

CZYSZCZENIE TURBOSZCZOTKI (X*)

- Odłączyć ssawkę od rury i usunąć zaplątane włókna itp., przecinając je nożyczkami. Odkurzyć ssawkę za pomocą uchwytu rury elastycznej.*

SSAWKA TRZYFUNKCYJNA

- Pociągnąć za taśmę z tkaniny, aby wyjąć ssawkę trzyfunkcyjną. Ssawka może pełnić 3 funkcje – patrz rysunki na następnej stronie.
- Po użyciu umieścić ssawkę we właściwym miejscu.





WYMIANA BATERII*

- 25** Ssawka z przednim oświetleniem*: wymienić baterie, gdy przednie światła zaczną szybko migać. Użyć dwóch baterii typu AA.
- 26** Uchwyt z funkcją zdalnego sterowania: Wymienić baterię, gdy kontrolka na uchwycie zmieni kolor na czerwony lub nie reaguje po naciśnięciu przycisku. Używać wyłącznie baterii LITOWYCH typu CR1632.
- Uwaga: Wyjąć baterie z urządzenia przed jego zezłomowaniem. Należy postępować zgodnie z obowiązującymi przepisami dotyczącymi utylizacji baterii i urządzeń elektrycznych.

Życzymy udanego sprzątania odkurzaczem PURED9!

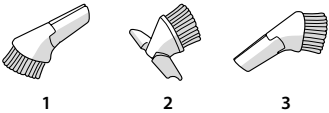
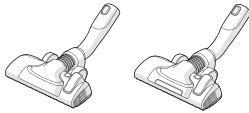
Firma Electrolux zastrzega sobie prawo do zmiany produktów, informacji oraz danych technicznych bez powiadomienia.

WSKAZÓWKI POMOCNE W UZYSKANIU NAJLEPSZYCH EFEKTÓW

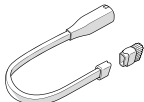
SSAWKA/AKCESORIUM	ZASTOSOWANIE:	SSAWKA/AKCESORIUM	ZASTOSOWANIE:
K. Ssawka trzyfunkcyjna* 	Trzy akcesoria w jednym: 1. Szczotka do usuwania kurzu z twardych powierzchni (półek na książki, listew przypodłogowych itp.). 2. Ssawka do tkanin (zasłony, tapicerka itp.). 3. Ssawka szczelinowa do trudno dostępnych miejsc (za grzejnikami itp.).	V. Ssawka FlowMotion* W. Ssawka FlowMotion LED (z przednim oświetleniem)* 	Ssawka uniwersalna: - Do wszystkich rodzajów podłóg, zapewnia najlepsze usuwanie kurzu zarówno z dywanów, jak i z twardych podłóg. - Zmienić ustawienie ssawki za pomocą przycisku nożnego. Symbol wskazuje zalecany typ podłogi. - Przednie oświetlenie zapewnia lepszą widoczność kurzu i brudu w słabo zaciemnionych miejscach (pod meblami itp.). <i>Tylko ssawka FlowMotion LED</i>
X. Turboszczotka 	Ssawka do dywanów: - Jednocześnie szczotkuje i odkurza (najlepsze usuwanie włosów, włókien itp.). - Powietrze zasysane przez odkurzacz napędza wałek szczotki. - Nie nadaje się do odkurzania dywanów z bardzo grubym włosiem i długimi frędzlami, dywanów antypoślizgowych (mat podłogowych) ani wykładzin wodoodpornych. Do ich odkurzania należy użyć ssawki uniwersalnej.	Y. Miniturboszczotka* 	Końcówka do tapicerki: - Jednocześnie szczotkuje i odkurza (najlepsze usuwanie włosów, włókien itp.). - Do odkurzania mebli tapicerowanych, foteli samochodowych, materaców itp. - Wałek szczotki jest napędzany przez przepływ powietrza wytwarzany przez odkurzacz. - Nie nadaje się do odkurzania dywanów z bardzo grubym włosiem i długimi frędzlami, ponieważ mogłyby one zaplątać się w obracającym się wałku szczotki.
Z. Ssawka ParkettoPro* 	Ssawka do twardej podłogi: - Do delikatnego odkurzania twardej podłogi (parkietu, podłóg z desek, płytek ceramicznych itp.). Najlepsze zbieranie kurzu z twardej podłogi ze szczelinami	AA. Ssawka FlexProPlus* 	Ssawka do twardej podłogi: - Umożliwia sięganie pod/między meble, narożniki i inne przeszkody. - Można ją łatwo obracać w zakresie 180 stopni podczas odkurzania trudno dostępnych miejsc.
AB. Długa ssawka szczelinowa* 	Długie narzędzie: - do odkurzania trudno dostępnych miejsc (wysokie półki itp.), - do wąskich przestrzeni (za grzejnikami, pod fotelami samochodowymi itp.).		

Modele z ręczną regulacją mocy
 – aby uzyskać optymalną wydajność, należy kierować się symbolami graficznymi umieszczonymi na odkurzaczach.

Modele wyposażone w funkcję AUTO automatycznie regulują ssanie
 w celu zapewnienia optymalnej wydajności i skuteczności odkurzania każdej powierzchni. Aby zapewnić optymalne działanie urządzenia z ręczną regulacją, należy kierować się symbolami graficznymi.

ROZWIĄZYWANIE PROBLEMÓW

PROBLEM	ROZWIĄZANIE
Nie można włączyć odkurzacza	<ul style="list-style-type: none"> Sprawdzić, czy przewód jest podłączony do gniazda. Sprawdzić, czy przewód i wtyczka nie są uszkodzone. Sprawdzić, czy nie przepalił się bezpiecznik. Sprawdzić czy reaguje kontrolka baterii na uchwycie z funkcją zdalnego sterowania (tylko niektóre modele).
Świeci się kontrolka s-bag®	<ul style="list-style-type: none"> Sprawdzić, czy worek s-bag® nie jest pełny lub niedrożny. Jeśli już dokonano wymiany worka s-bag®, należy wymienić filtr silnika.
Świeci się kontrolka filtra (tylko niektóre modele)	Wymienić lub umyć (tylko jeśli jest to filtr zmywalny) filtr wylotowy.
Odkurzacz wyłącza się	Odkurzacz może być przegrzany — odłączyć go od zasilania; sprawdzić, czy nie doszło do zablokowania ssawki, rury, węża lub filtrów. Przed ponownym podłączeniem odkurzacza pozostawić go na 30 minut do ostygnięcia. Jeśli odkurzacz nadal nie działa, skontaktować się z autoryzowanym centrum serwisowym firmy Electrolux.
Spadek siły ssania	<ul style="list-style-type: none"> Sprawdzić, czy worek s-bag nie jest pełny lub niedrożny. Sprawdzić, czy filtr silnika jest niedrożny i wymaga wymiany. Sprawdzić, czy ssawka jest zablokowana i wymaga oczyszczenia. Sprawdzić, czy rura elastyczna jest zablokowana, delikatnie ją ścisnąć. Należy zachować ostrożność, jeśli powodem zablokowania węża jest szkło lub igły. Uwaga: gwarancja nie obejmuje uszkodzeń węża powstałych podczas jego czyszczenia.
Odkurzacz zassał wodę	Konieczna będzie wymiana silnika w autoryzowanym centrum serwisowym firmy Electrolux. Uszkodzenie silnika spowodowane dostaniem się wody nie jest objęte gwarancją.
Jeśli występują inne problemy, należy skontaktować się z autoryzowanym centrum serwisowym firmy Electrolux.	

ŚRODKI BEZPIECZEŃSTWA

Urządzenie mogą obsługiwać dzieci po ukończeniu ósmego roku życia oraz osoby o ograniczonych zdolnościach fizycznych, sensorycznych lub umysłowych, a także nieposiadające odpowiedniej wiedzy lub doświadczenia, jeśli będą one nadzorowane lub zostaną poinstruowane w zakresie bezpiecznego korzystania z urządzenia i będą świadome związanych z tym zagrożeń.

Dzieci nie mogą bawić się urządzeniem.

Czyszczeniem i konserwacją nie mogą zajmować się dzieci bez odpowiedniego nadzoru.

OSTRZEŻENIE: Turboszczotki* są wyposażone w obrotową szczotkę, w której mogą zakleszczyć się małe przedmioty. Należy używać je ostrożnie i tylko do odkurzania odpowiednich powierzchni. Przed wyjęciem zakleszczonego przedmiotu lub przystąpieniem do czyszczenia szczotki należy wyłączyć odkurzacz.

Przed zełomowaniem produktu należy wyjąć baterie** z układu zdalnego sterowania w uchwycie* / ssawki z oświetleniem LED*.

**Tylko w niektórych modelach.*

*Informacje dotyczące sposobu demontażu baterii znajdują się w składanej części instrukcji obsługi (str. 25 i 26).

Przed przystąpieniem do czyszczenia lub konserwacji urządzenia, a także przed wyjęciem baterii, należy obowiązkowo wyjąć wtyczkę przewodu zasilającego z gniazda. Baterie należy zutylizować w bezpieczny sposób.

Jeśli przewód zasilający jest uszkodzony, ze względów bezpieczeństwa można go wymienić wyłącznie w autoryzowanym serwisie firmy Electrolux.

Odkurzaczem PURED9 można odkurzać wyłącznie pomieszczenia w warunkach domowych. Odkurzacz należy przechowywać w suchym miejscu.

Serwis i naprawy można wykonywać wyłącznie w autoryzowanym serwisie firmy Electrolux.

Aby uniknąć uduszenia, materiały opakowaniowe, jak torby plastikowe należy trzymać w miejscu niedostępnym dla dzieci.

Nigdy nie używać odkurzacza:

- gdy odkurzana powierzchnia jest mokra,
- w pobliżu łatwopalnych gazów itp.,
- gdy urządzenie nosi wyraźne ślady uszkodzenia,
- do odkurzania przedmiotów z ostrymi krawędziami lub cieczy,
- gdy ssawka podłogowa nosi wyraźne ślady uszkodzenia,
- do odkurzania żarzących się lub zimnych węgli, tłących się niedopałków itp.,
- do odkurzania drobnego pyłu – np. gipsu, cementu, mąki, gorącego lub zimnego popiołu.
- Nie wolno zostawiać odkurzacza w miejscu narażonym na działanie bezpośredniego światła słonecznego.
- Nie wystawiać odkurzacza na działanie wysokiej i niskiej temperatury (poniżej 0°C).
- Nigdy nie używać odkurzacza bez filtrów.
- Nie wolno dotykać wałka szczotki, gdy odkurzacz jest włączony, a wałek się obraca.
- Nie używać odkurzacza z zablokowanymi kółkami.

Środki ostrożności dotyczące przewodu zasilającego

Regularnie sprawdzać wtyczkę i przewód zasilający. Nigdy nie używać odkurzacza z uszkodzoną wtyczką lub przewodem zasilającym. Uszkodzenia przewodu zasilającego odkurzacza nie są objęte gwarancją. Nigdy na ciągnąć ani nie podnosić odkurzacza za przewód zasilający. Niezastosowanie się do powyższych zaleceń może skutkować poważnym skałeczeniem użytkownika lub uszkodzeniem urządzenia. Uszkodzenia tego typu nie są objęte gwarancją firmy Electrolux.

SERWISOWANIE I GWARANCJA

Serwis i naprawy można wykonywać wyłącznie w autoryzowanym serwisie firmy Electrolux.

Uszkodzenia przewodu zasilającego odkurzacza nie są objęte gwarancją. Uszkodzenia silnika powstałe na skutek odkurzania płynu, zanurzenia urządzenia w płynie lub używania urządzenia z uszkodzoną rurą elastyczną i ssawką nie są objęte gwarancją.

Należy zawsze stosować oryginalne worki na kurz s-bag pasujące do

danego modelu odkurzacza (patrz część 11). Uszkodzenia odkurzacza spowodowane nieprawidłowym użyciem nieoryginalnych worków na kurz nie są objęte gwarancją.

UTYLIZACJA

W urządzeniach oznaczonych tym symbolem znajduje się akumulator, którego nie wolno wyrzucać wraz z innymi odpadami z gospodarstwa domowego.

Urządzenia oznaczone tym symbolem nie wolno traktować tak, jak innych odpadów domowych.

W celu poddania urządzenia recyklingowi należy zwrócić je do odpowiedniego punktu zbiórki odpadów lub centrum serwisowego firmy Electrolux, które zajmie się demontażem i utylizacją akumulatora i innych elementów elektrycznych w bezpieczny i profesjonalny sposób. Należy postępować zgodnie z krajowymi przepisami dotyczącymi selektywnej zbiórki urządzeń elektrycznych i akumulatorów.

Niniejszym Electrolux Home Care oraz SDA, deklaruje, że odkurzacz z urządzeniem radiowym typu HER2 i HER3 jest zgodny z dyrektywą 2014/53/UE.

PORTUGUÊS

Obrigado por ter escolhido um aspirador Electrolux PURED9. Para obter os melhores resultados, utilize sempre acessórios e peças de substituição originais. Este produto foi concebido a pensar no meio ambiente. Todas as peças de plástico estão marcadas para efeitos de reciclagem.

ANTES DE INICIAR

- Leia este manual atentamente.
- Verifique se a embalagem inclui todas as peças mencionadas.
- Preste particular atenção ao capítulo "Precauções de segurança"!

DESCRIÇÃO DO ASPIRADOR PURED9

- | | |
|--|---|
| A. Visor (ver versões mais à frente) | Q. Visor dos modelos com controlo remoto* |
| B. Tampa do filtro de saída | R. Visor dos modelos com controlo remoto e função AUTO* |
| C. Filtro de saída | S. Pega AeroPro Classic* |
| D. Ranhuras para estacionamento | T. Pega AeroPro Ergo* |
| E. Cabo de alimentação | U. Pega AeroPro Remote Control* |
| F. Filtro do motor | V. Escova FlowMotion* |
| G. Suporte do filtro do motor | W. Escova FlowMotion LED (com luzes à frente)* |
| H. Saco S-bag® | X. Escova AeroPro Turbo* |
| I. Suporte do saco S-bag® | Y. Escova AeroPro Mini Turbo* |
| J. Tampa do compartimento do pó | Z. Escova ParkettoPro* |
| K. Acessório AeroPro 3-em-1 | AA. Escova AeroPro FlexProPlus* |
| L. Mangueira AeroPro | AB. Escova de frestas AeroPro Long* |
| M. Pega AeroPro (ver versões mais à frente) | |
| N. Tubo telescópico AeroPro | |
| O. Encaixe de estacionamento | |
| P. Visor dos modelos com controlo manual por botão rotativo* | |

* Apenas alguns modelos.

COMO UTILIZAR O ASPIRADOR

- 1 Abra a tampa do compartimento do pó premindo o botão S-BAG. Verifique se o saco do aspirador (s-bag) está bem instalado.
- 2 Introduza a mangueira no aspirador (para remover, prima os botões de bloqueio e puxe). Introduza a mangueira na respetiva pega até o botão de bloqueio emitir um clique (para remover, prima o botão de bloqueio e puxe).
- 3 Encaixe o tubo telescópico na escova. Encaixe o tubo telescópico na pega da mangueira (para remover, prima o botão de bloqueio e puxe).
- 4 Ajuste o tubo telescópico segurando o bloqueio com uma mão e puxando a pega com a outra mão.

LIGAR/DESLIGAR O ASPIRADOR E AJUSTAR A POTÊNCIA DE SUÇÃO

- 5 Puxe o cabo de alimentação para fora e ligue-o numa tomada elétrica. Prima o botão ON/OFF para ligar/desligar o aspirador. Os indicadores acendem, o indicador MIN/MAX acende da esquerda para a direita e retrocede (modelos com função Auto).* Os modelos equipados com controlo remoto também podem ser acionados com o botão ON/OFF da pega.*
- 6 Ajuste a potência de sucção (modelos com controlo manual): Rode o botão rotativo do aspirador ou utilize a válvula de ar da pega.*
- 7 Ajuste a potência de sucção (modelos com controlo remoto): Prima o botão +/- da pega. Os indicadores MIN/MAX e os símbolos no visor indicam o nível de potência.*
- 8 Ajuste a potência de sucção (modelos com controlo remoto e AUTO): O aspirador começa no modo AUTO (regulação automática da potência). O indicador AUTO acende no visor e o indicador MIN/MAX fica intermitente. Para regular a potência manualmente, prima o botão +/- da pega. Prima o botão AUTO para voltar à função automática.*
- 9 Quando terminar a limpeza, prima o botão REWIND para recolher o cabo.

POSIÇÕES DE ESTACIONAMENTO

- 10 Utilize a posição de estacionamento da parte lateral (A) ou da parte inferior (C) para transportar ou guardar o aspirador. Utilize a posição da parte de trás (B) quando pretender fazer uma pausa (descansar as costas).

SUBSTITUIR O SACO DO ASPIRADOR S-BAG®

- 11 Substitua o saco s-bag quando
 - **P* Modelos com botão rotativo:** o indicador S-BAG acender a vermelho
 - **Q* Modelos com controlo remoto:** o símbolo S-BAG acender a vermelho.

- **R* Modelos com controlo remoto e AUTO:** o indicador S-BAG acender a vermelho (luz verde: o saco está bem, luz amarela: o saco terá de ser substituído brevemente).

NB: Substitua sempre o saco s-bag quando o indicador S-BAG acender ou quando surgir a luz vermelha, mesmo que o saco do pó não esteja cheio (pode estar obstruído) e após utilizar um produto em pó para a limpeza de carpetes. Para obter o melhor desempenho possível, utilize o saco Ultra Long Performance que foi criado especificamente para o seu aspirador. Pode utilizar outros sacos s-bag sintéticos. Não utilize sacos de aspirador em papel! www.s-bag.com

- 12 Prima o botão S-BAG para abrir a tampa do compartimento do pó. A pega do suporte do saco s-bag sobe. Puxe a pega para remover o saco s-bag com o suporte. Não prima o botão de libertação.
- 13 Segure o saco s-bag com o suporte sobre um caixote do lixo. Prima o botão para soltar o saco s-bag. Introduza um novo saco s-bag no suporte, inserindo o cartão na parte de trás do suporte.
- 14 Introduza o saco s-bag com o suporte pressionando-o para baixo em linha reta nas guias. Certifique-se de que o saco s-bag não fica preso debaixo do suporte. Feche a tampa. Se o saco s-bag não ficar bem posicionado ou se o aspirador não tiver s-bag, a tampa não fecha.
NB: Quando ligar o aspirador após ter substituído o saco s-bag, o indicador S-BAG demora cerca de 10 segundos a apagar-se (P* Modelos com botão rotativo e Q* Modelos com controlo remoto) ou a ficar verde (R* Modelos com controlo remoto e AUTO).

SUBSTITUIR OS FILTROS

- 15 Substitua/limpe** o filtro quando (**apenas no caso do filtro lavável)
 - **P* Modelos com botão rotativo:** tiver substituído o s-bag 5 vezes
 - **Q* Modelos com controlo remoto:** o símbolo FILTER acender a vermelho
 - **R* Modelos com controlo remoto e AUTO:** o indicador do filtro acender a vermelho. A luz verde indica que o filtro está em bom estado. Acende por breves instantes quando o aspirador é ligado.
- 16 Prima o botão FILTER para abrir a tampa do filtro. Utilize filtros s-filtro originais. Remova o filtro e verifique a referência na armação para saber qual é o tipo de filtro. Substitua o filtro por um filtro novo ou lave-o**. Lave a parte interior (lado sujo) em água corrente morna. Bata na armação do filtro para remover a água. Repita o procedimento quatro vezes. (**apenas no caso do filtro lavável)
NB: Não utilize produtos de lavagem. Evite tocar na superfície do filtro. Deixe o filtro secar totalmente (mín. 24 h à temperatura ambiente) antes de voltar a instalá-lo! Substitua o filtro lavável pelo menos uma vez por ano ou quando verificar que está demasiado sujo ou danificado. Não remova a esponja em forma de L que se encontra debaixo do filtro.
- 17 Após voltar a colocar o filtro, feche a tampa do filtro pressionando-a até ouvir um clique de encaixe. Se a tampa do filtro se soltar, volte encaixar as dobradiças na parte inferior e pressione a tampa do filtro até ouvir um clique de encaixe.
NB: Quando ligar o aspirador após ter substituído o filtro, o indicador FILTER demora cerca de 10 segundos a ficar verde (modelos com controlo remoto e função AUTO) ou a apagar-se (modelos com controlo remoto).*
- 18 Substitua o filtro do motor quando estiver sujo ou após 5 substituições do s-bag. Pressione o suporte do filtro para baixo e puxe-o para fora. Troque o filtro e feche a tampa.

ASPIRAR COM A ESCOVA UNIVERSAL (V*, W*)

- 19 Mude a configuração da escova com o pedal. O ícone ilustra o tipo de piso para o qual a configuração é recomendada.
- 20 Escova FlowMotion LED*: Desloque a escova para a frente. As luzes da frente acendem-se automaticamente após alguns segundos. Quando a escova não é utilizada, as luzes apagam-se automaticamente após alguns segundos.

LIMPAR A ESCOVA UNIVERSAL (V*, W**)

- 21 Retire a escova do tubo. Limpe a pega da mangueira.

LIMPAR A ESCOVA TURBO (X*)

- 22 Retire a escova do tubo e remova os fios que estiverem enredados, cortando-os com uma tesoura se for necessário. Utilize a pega da mangueira para limpar a escova. *

FERRAMENTA DE ACESSÓRIOS 3-EM-1

- 23 Prima a aba de tecido para retirar a ferramenta 3-em-1. A ferramenta tem as 3 funções que estão ilustradas na página seguinte.
- 24 Quando terminar a utilização, volte a colocá-la no devido sítio.





SUBSTITUIR AS PILHAS*

- 25** Escova com luzes à frente*: Substitua as pilhas quando as luzes da frente piscarem rapidamente. Utilize 2 pilhas AA.
- 26** Pega com controlo remoto*: Substitua a pilha quando o indicador luminoso ficar vermelho ou quando o aparelho não reagir aos botões. Utilize apenas pilhas do tipo CR1632 de LÍTIUM.
- NB: Remova as pilhas do produto antes de o enviar para eliminação. Siga as regras de recolha de pilhas e produtos elétricos do seu país.

Desfrute de uma excelente experiência de limpeza com o PURED9!

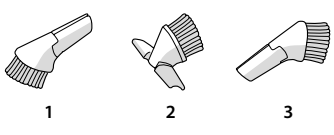
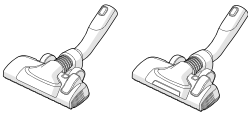
A Electrolux tem o direito de alterar os produtos, informações e especificações sem aviso prévio.

SUGESTÕES PARA OBTER OS MELHORES RESULTADOS

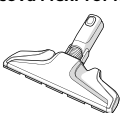
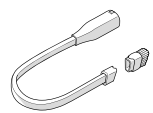
ESCOVA/ACESSÓRIO	UTILIZE PARA:	ESCOVA/ACESSÓRIO	UTILIZE PARA:
K. Ferramenta de acessórios 3-em-1* 	3 acessórios em 1: 1. Escova para limpar o pó em superfícies rígidas (estantes, rodapés, etc.). 2. Acessório de estofos para limpar têxteis (cortinas, sofás, etc.). 3. Tubo para frestas para espaços estreitos (atrás de radiadores, etc.).	V. Escova FlowMotion* W. Escova FlowMotion LED (com luzes à frente)* 	Escova Universal: - Para todos os tipos de piso, capaz da melhor aspiração tanto em carpetes como em pisos rígidos. - Mude a configuração da escova com o pedal. O ícone indica o tipo de piso para o qual a configuração é recomendada. - As luzes à frente ajudam a ver o pó e a sujidade nos sítios escuros (debaixo de móveis, etc.). <i>Apenas FlowMotion LED</i>
X. Escova Turbo* 	Escova para alcatifas: - Escova e aspira ao mesmo tempo (melhor aspiração de pelos, fibras, etc.). - O rolo-escova é acionado pelo fluxo de ar do aspirador. - Não é adequada para alcatifas com pelo comprido e franjas longas, tapetes antiderrapantes, como tapetes de porta, ou carpetes resistentes à água. Utilize a escova Universal em vez desta.	Y. Escova Mini Turbo* 	Escova para estofos: - Escova e aspira ao mesmo tempo (melhor aspiração de cabelo, fibras, etc.). - Para sofás de têxteis, bancos de automóvel, colchões, etc. - O rolo-escova é acionado pelo fluxo de ar do aspirador. - Não é adequada para alcatifas com pelo comprido e franjas longas, porque o rolo-escova rotativo pode aprisioná-los
Z. Escova ParkettoPro* 	Escova para piso rígido: - Para limpar suavemente pisos rígidos (parquet, soalho, tijoleira, etc.). - A melhor aspiração em pisos rígidos com frestas.	AA. Escova FlexProPlus* 	Escova para pisos rígidos: - Para limpar debaixo de móveis, entre móveis, nos cantos e à volta de outros obstáculos. - Pode rodar 180 graus facilmente para chegar diretamente aos espaços estreitos
AB. Bocal longo para frestas* 	Tubo extra longo: - Para áreas difíceis de alcançar (topo de estantes, etc.). - Para espaços estreitos (atrás de radiadores, debaixo de bancos de automóvel, etc.)		
Modelos com regulação manual da potência – siga os gráficos no aspirador para obter o melhor desempenho possível.		Os modelos que possuem a função AUTO ajustam automaticamente a potência de sucção para otimizarem o desempenho de limpeza e o conforto em qualquer superfície. Para regular manualmente, siga os gráficos para obter o melhor desempenho possível.	

RESOLUÇÃO DE PROBLEMAS

PROBLEMA	SOLUÇÃO
O aspirador não funciona	<ul style="list-style-type: none"> • Verifique se o cabo está ligado na tomada elétrica. • Verifique se existem danos na ficha ou no cabo. • Verifique se existe algum disjuntor desligado ou fusível queimado. • Verifique se a luz indicadora da pilha do controlo remoto da pega responde (apenas em alguns modelos).
A luz indicadora s-bag® está acesa	<ul style="list-style-type: none"> • Verifique se o saco s-bag® está cheio ou obstruído. • Se já tiver substituído o saco s-bag®, substitua o filtro do motor.
A luz indicadora do filtro está acesa (apenas em alguns modelos).	Substitua ou lave (se for lavável) o filtro da saída.
O aspirador deixa de funcionar	É possível que o aspirador tenha aquecido demasiado: desligue o aspirador da tomada elétrica; verifique se existe alguma obstrução na escova, no tubo, na mangueira ou nos filtros. Deixe o aspirador arrefecer durante 30 minutos antes de voltar a ligá-lo. Se o aspirador continuar a não funcionar, contacte um Centro de Assistência Técnica Electrolux autorizado
Redução da capacidade de sucção em relação à normal	<ul style="list-style-type: none"> • Verifique se o saco s-bag está cheio ou obstruído. • Verifique se o filtro do motor está obstruído e precisa de substituição. • Verifique se a escova está obstruída e precisa de limpeza. • Verifique se a mangueira está obstruída apertando-a suavemente. Tenha cuidado se a obstrução tiver sido provocada por agulhas ou vidros encravados no interior da mangueira. Nota: A garantia não cobre quaisquer danos provocados na mangueira por qualquer tentativa de a limpar.
O aspirador aspirou água	Será necessário substituir o motor num Centro de Assistência Técnica Electrolux autorizado. Os danos que forem causados pela entrada de água para o motor não estão cobertos pela garantia.
Em caso de qualquer outro problema, contacte um Centro de Assistência Técnica Electrolux autorizado.	

PRECAUÇÕES DE SEGURANÇA

Este aparelho pode ser utilizado por crianças com 8 anos ou mais e por pessoas com capacidades físicas, sensoriais ou mentais reduzidas ou com pouca experiência e conhecimento se tiverem recebido supervisão ou instruções relativas à utilização do aparelho de forma segura e compreenderem os perigos envolvidos.

As crianças não podem brincar com o aparelho.

A limpeza e a manutenção não devem ser efetuadas por crianças sem supervisão.

AVISO: As escovas turbo* possuem uma escova rotativa que pode aprisionar objetos. Utilize-as com cuidado e apenas nas superfícies para as quais foram concebidas. Desligue o aspirador antes de remover qualquer objeto que tenha ficado aprisionado e antes de limpar a escova.

As pilhas têm de ser removidas do controlo remoto da pega* / escova com luz LED* antes de o produto ser enviado para eliminação**.

*Apenas alguns modelos.

**As instruções de remoção da pilha encontram-se na parte desdobrável das secções 25 e 26.

Desligue sempre a ficha da tomada elétrica antes de limpar ou efetuar alguma manutenção no aparelho ou quando remover a pilha. A pilha deve ser eliminada em segurança.

Se o cabo estiver danificado, terá de ser substituído num Centro de Assistência Técnica Electrolux autorizado para evitar perigos.

O aspirador PURED9 só deve ser utilizado para trabalhos de aspiração normal em espaços interiores de um ambiente doméstico. Certifique-se de que o aspirador é guardado num local seco.

Todas as ações de manutenção e reparação terão de ser efetuadas num Centro de Assistência Técnica Electrolux autorizado.

Os materiais da embalagem, por exemplo, os sacos de plástico, não devem ficar ao alcance das crianças, para evitar o perigo de asfixia.

Nunca utilize o aspirador:

Em áreas molhadas.

Perto de gases inflamáveis, etc.

Quando o produto apresentar sinais de danos visíveis.

Sobre fluidos ou objetos aguçados.

Quando a escova de chão apresentar sinais de danos visíveis.

Sobre brasas de carvão quentes ou frias, pontas de cigarro acesas, etc.

Sobre pó fino, por exemplo, gesso, cimento, farinha ou cinzas quentes ou frias.

Não deixe o aspirador exposto à luz solar direta.

Evite expor o aspirador a calor forte e temperaturas negativas.

Nunca utilize o aspirador sem os filtros instalados.

Não tente tocar no rolo-escova com o aspirador ligado nem quando o rolo-escova estiver a rodar.

Quando as rodas estão bloqueadas.

Precauções para o cabo de alimentação

Verifique a ficha e o cabo regularmente. Nunca utilize o aspirador se existirem danos na ficha ou no cabo.

Os danos no cabo do aspirador não estão cobertos pela garantia.

Nunca puxe ou levante o aspirador pelo cabo de alimentação.

A utilização do aspirador nas condições indicadas acima pode causar ferimentos graves ou danificar o produto. Estes ferimentos ou danos não estão cobertos pela garantia nem pela Electrolux.

ASSISTÊNCIA E GARANTIA

Todas as ações de manutenção e reparação terão de ser efetuadas num Centro de Assistência Técnica Electrolux autorizado.

Os danos no cabo do aspirador não estão cobertos pela garantia.

Quaisquer danos no motor que sejam causados por aspiração de algum líquido, pela submersão do aparelho em algum líquido ou pela utilização do aparelho com danos na mangueira ou na escova não estão cobertos pela garantia.

Utilize sempre os sacos de aspirador s-bag originais destinados a este aspirador; consulte a secção 11. Quaisquer danos causados no aspirador por uma utilização incorreta de sacos de pó não originais não estão cobertos pela garantia.

ELIMINAÇÃO

This symbol on the product indicates that this product contains a battery which shall not be disposed with normal household waste.

Este símbolo no produto indica que o produto contém uma pilha que não pode ser eliminada juntamente com os resíduos domésticos comuns.

Este símbolo no produto ou na respetiva embalagem indica que o produto não pode ser tratado como um resíduo doméstico. Para reciclar o seu produto, coloque-o num ponto de recolha oficial ou entregue-o num Centro de Assistência Técnica Electrolux, onde a pilha e as peças elétricas serão removidas e enviadas para reciclagem de forma correta e profissional. Siga os regulamentos do seu país relativos à recolha separada de produtos elétricos e baterias recarregáveis.

A Electrolux Home Care & SDA declara que o Aspirador com equipamento de rádio de tipo HER2 e HER3 está em conformidade com a Diretiva 2014/53/UE.

ROMÂNĂ

Vă mulțumim pentru că ați ales aspiratorul Electrolux PURED9. Pentru cele mai bune rezultate, folosiți întotdeauna accesoriile și piesele de schimb originale. Acest produs este proiectat cu atenție față de mediu. Toate piesele din plastic sunt marcate în scopul reciclării.

ÎNAINTE DE A ÎNCEPE

- Citiți cu atenție acest manual.
- Verificați dacă toate componentele descrise sunt incluse.
- Acordați atenție specială recomandărilor privind siguranța!

DESCRIEREA ASPIRATORULUI PURED9

- | | |
|---|---|
| A. Afișaj (consultați ulterior versiunile) | Q. Afișaj pentru modelele cu telecomandă* |
| B. Capacul filtrului de evacuare | R. Afișaj pentru modelele cu telecomandă și funcție AUTO* |
| C. Filtru de evacuare | S. Mâner AeroPro Clasic* |
| D. Fante pentru parcare | T. Mâner AeroPro Ergo* |
| E. Cablu de alimentare | U. Mâner AeroPro cu telecomandă* |
| F. Filtru motor | V. Duză FlowMotion* |
| G. Suport filtru motor | W. Duză FlowMotion LED (cu lumini frontale)* |
| H. S-bag* | X. Duză AeroPro Turbo* |
| I. Suport s-bag* | Y. Duză turbo AeroPro Mini* |
| J. Capac compartiment pentru praf | Z. Duză ParkettoPro* |
| K. Instrument AeroPro 3 în 1 | AA. Duză AeroPro FlexProPlus* |
| L. Furtun AeroPro | AB. Duză lungă pentru spații înguste AeroPro* |
| M. Mâner AeroPro (consultați ulterior versiunile) | |
| N. Tub telescopic AeroPro | |
| O. Clemă de parcare | |
| P. Afișaj pentru modelele cu comandă manuală de la butonul rotativ* | * Doar la anumite modele |

CUM SE UTILIZEAZĂ ASPIRATORUL

- 1 Deschideți capacul compartimentului pentru praf trăgând de butonul S-BAG. Asigurați-vă că sacul de praf (s-bag) este la locul său.
- 2 Introduceți furtunul în aspirator (pentru a-l scoate, apăsați butoanele de blocare și trageți). Introduceți furtunul în mânerul furtunului până când butonul de blocare se fixează cu un clic (pentru a-l elibera, apăsați butonul de blocare și trageți).
- 3 Atașați tubul telescopic la duză. Atașați tubul telescopic la mânerul furtunului (pentru a-l scoate, apăsați butonul de blocare și trageți).
- 4 Reglați tubul telescopic ținând butonul de blocare cu o mână și trăgând mânerul cu cealaltă mână.

PORNIREA/OPRIREA ASPIRATORULUI ȘI AJUSTAREA PUTERII DE ASPIRARE

- 5 Scoateți cablul de alimentare și introduceți-l în priză. Apăsați butonul ON/OFF (PORNIT/OPRIT) pentru a porni sau opri aspiratorul. Luminile indicatoare se aprind, indicatorul MIN/MAX se aprinde de la stânga la dreapta și înapoi (modelele cu funcție automată)*. Modelele cu telecomandă pot fi, de asemenea, acționate folosind butonul ON/OFF (PORNIT/OPRIT) de pe mâner.*
- 6 Reglați puterea de aspirare (modelele cu comandă manuală): Rotiți butonul rotativ de pe aspirator sau utilizați supapa de aer de pe mâner.*
- 7 Reglați puterea de aspirare (modelele cu telecomandă): Apăsați butonul +/- de pe mâner. MIN/MAX și simbolurile indicatoare de pe afișaj vor indica nivelul de încărcare.*
- 8 Reglați puterea de aspirare (modelele cu telecomandă cu AUTO): Aspiratorul pornește în modul AUTO mode (reglare automată a puterii). Indicatorul AUTO se aprinde pe afișaj, iar indicatorul MIN/MAX clipește. Pentru a regla manual puterea, apăsați butonul +/- de mâner. Apăsați butonul AUTO pentru a reveni la funcția auto.*
- 9 După curățare, apăsați butonul REWIND pentru a înfășura cablul la loc.

POZIȚII DE PARCHARE

- 10 Folosiți poziția de parcare laterală (A) sau de dedesubt (C) pentru a deplasa și depozita aspiratorul. Folosiți poziția posterioară (B) când sunteți în repaus (nu vă forțați spatele).

ÎNLOCUIREA SACULUI DE PRAF, S-BAG*

- 11 Înlocuiți sacul s-bag atunci când
- Modele P* cu buton rotativ: Indicatorul S-BAG se aprinde în roșu.

- Modele Q* cu telecomandă: Simbolul S-BAG se aprinde în roșu.
- Modele R* cu telecomandă și AUTO: Indicatorul S-BAG se aprinde în roșu (lumină verde: sacul este OK, lumină galbenă: sacul trebuie să fie înlocuit în curând).

NB: Întotdeauna schimbați sacul s-bag atunci când indicatorul S-BAG este aprins sau este roșu, chiar dacă sacul s-bag nu este plin (poate fi blocat) și după utilizarea prafului de curățat covorul. Pentru cele mai bune performanțe, folosiți sacul Ultra Long Performance, special conceput pentru aspiratorul dumneavoastră. Se pot utiliza alți saci s-bag sintetici. Nu folosiți saci de praf din hârtie! www.s-bag.com

- 12 Trageți de butonul S-BAG pentru a deschide compartimentul pentru praf. Mânerul suportului sacului s-bag se deplasează în sus. Trageți de mâner pentru a scoate sacul s-bag cu suportul. Nu apăsați butonul de eliberare.

- 13 Țineți sacul s-bag și suportul deasupra unui coș de gunoi. Apăsați butonul pentru a elibera sacul s-bag. Introduceți un sac s-bag în suport prin introducerea cartonului în partea din spate a suportului.

- 14 Introduceți sacul s-bag cu suportul împingându-l drept în jos în șine. Asigurați-vă că sacul s-bag nu este blocat sub suport. Închideți capacul. Dacă sacul s-bag nu este poziționat corect sau lipsește, capacul nu se va închide.

NB: Atunci când porniți aspiratorul după înlocuirea sacului s-bag, durează 10 secunde până când indicatorul S-BAG se stinge (modele P* cu buton rotativ și modelele Q* cu telecomandă) sau devine verde (modele R* cu telecomandă și AUTO).

ÎNLOCUIREA FILTRELOR

- 15 Înlocuiți/curățați** filtrul atunci când (**doar pentru filtrele lavabile
- **Modele P* cu buton rotativ:** ați schimbat sacul s-bag de 5 ori
- **Modele Q* cu telecomandă:** Simbolul FILTER se aprinde în roșu.
- **Modele R* cu telecomandă și AUTO:** indicatorul pentru filtru se aprinde în roșu. Lumina verde indică faptul că filtrul este ok. Aceasta se aprinde scurt atunci când porniți aspiratorul.

- 16 Trageți de butonul FILTER pentru a deschide capacul filtrului. Folosiți filtre s-filter originale. Înlocuiți filtrul și verificați referința de pe ramă pentru a defini tipul. Înlocuiți filtrul cu unul nou sau curățați-l**. Clățiți interiorul (partea murdară) cu apă caldă de la robinet. Loviți încet rama filtrului pentru a scutura apa. Repetați procesul de patru ori. (**doar pentru filtrele lavabile)

NB: Nu utilizați agenți de curățare. Evitați să atingeți suprafața filtrului. Lăsați filtrul să se usuce complet (min. 24 h la temperatura camerei) înainte de a-l pune la loc! Schimbați filtrul lavabil cel puțin o dată pe an sau atunci când este foarte murdar sau deteriorat. Nu înlocuiți spuma în formă de L de sub filtru.

- 17 După ce ați înlocuit filtrul, închideți capacul filtrului până când se aude un clic. În cazul în care capacul filtrului se deschide, poziționați balamalele în partea de jos și împingeți la loc capacul filtrului până când se aude un clic.

NB: Atunci când porniți aspiratorul după înlocuirea filtrului, durează 10 secunde până când indicatorul FILTER devine verde (modelele cu telecomandă și AUTO) sau se stinge (modelele cu telecomandă).

- 18 Înlocuiți filtrul motorului atunci când este murdar sau după fiecare al 5-lea sac s-bag. Împingeți suportul pentru filtru în jos și scoateți-l. Schimbați filtrul și închideți capacul.

ASPIRAREA CU DUZA UNIVERSALĂ (V*, W*)

- 19 Schimbați setarea duzei de la pedala. Pictograma ilustrează tipul de pardoseală recomandat.
- 20 Duza FlowMotion LED*: Deplasați duza înainte. Lumina frontală se aprinde automat după câteva secunde. Atunci când duza nu este folosită, lumina se stinge automat după câteva secunde.

CURĂȚAREA DUZEI UNIVERSALE (V*, W**)

- 21 Decuplați duza de la tub. Curățați folosind mânerul furtunului.

CURĂȚAREA DUZEI TURBO (X*)

- 22 Decuplați duza de la tub și îndepărtați firele încurcate etc. tăindu-le cu o foarfecă. Folosiți mânerul furtunului pentru a curăța duza. *

ACCESORIUL 3 ÎN 1

- 23 Trageți de banda din material textil pentru a scoate accesoriul 3 în 1. Accesoriul are 3 funcții, a se vedea imaginile de pe pagina următoare.
- 24 După utilizare, așezați-l la locul său.

SCHIMBAREA BATERIILOR





- 25** Duza cu lumini frontale*: Înlocuiți bateriile atunci când luminile frontale încep să clipească rapid. Folosiți 2 baterii AA.
- 26** Mânerul cu telecomandă*: Înlocuiți bateria atunci când lumina indicatoare devine roșie sau dacă nu există nicio reacție la apăsarea oricărui buton. Folosiți doar baterii de tip LITIU CR1632.

NB: Scoateți bateriile din produs înainte de casare. Respectați reglementările naționale în vigoare privind colectarea bateriilor și produselor electrice.

Bucurați-vă de o experiență extraordinară la aspirare cu PURED9!

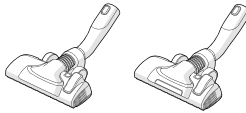
Electrolux își rezervă dreptul de a modifica produsele, informațiile și specificațiile fără notificare.

SFATURI DESPRE CUM SĂ OBTINEȚI CELE MAI BUNE REZULTATE

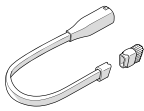
DUZĂ/ACCESORIU	A SE FOLOSI PENTRU:	DUZĂ/ACCESORIU	A SE FOLOSI PENTRU:
K. Accesoriu 3 în 1* 	3 accesorii într-unul 1: 1. Accesoriu pentru praf pentru suprafețe dure (rafturi, plinte etc.). 2. Accesoriu pentru textile (perdele, tapițerie etc.). 3. Accesoriu pentru spații înguste (în spatele radiatoarelor etc.).	V. Duză FlowMotion* W. Duză FlowMotion LED (cu lumini frontale)* 	Duză universală: - Pentru toate tipurile de pardoseli, asigură cea mai bună aspirare a prafului atât de pe covoaie, cât și de pe pardoseli dure. - Schimbați setarea duzei de la pedală. Pictograma ilustrează tipul de pardoseală recomandată. - Lumina frontală ajută la detectarea prafului și murdăriei în spații întunecate (sub mobilier etc.). <i>Doar FlowMotion LED</i>
X. Duză turbo* 	Duză pentru covoaie: - Periază și aspiră în același timp (cea mai bună curățare a firelor de păr, fibrelor etc.). - Rola cu perie este activată de fluxul de aer al aspiratorului. - Nu este adecvată pentru mochete foarte groase și cu fire lungi, mochete anti-alunecare, cum ar fi covorașele de ușă, sau mochete impermeabile. Folosiți în schimb duza universală	Y. Duză turbo Mini* 	Duză pentru tapițerie: - Periază și aspiră în același timp (cea mai bună curățare a firelor de păr, fibrelor etc.). - Pentru mobilier din material textil, scaune auto, saltele etc. - Rola cu perie este activată de fluxul de aer al aspiratorului. - Nu este adecvată pentru mochete foarte groase și cu fire lungi, deoarece acestea se pot bloca în rola cu perie rotativă.
Z. Duză ParkettoPro* 	Duză pentru pardoseli dure: - Pentru curățarea ușoară a pardoselilor dure (parchet, pardoseli din lemn, dale etc.). - Cea mai bună curățare a pardoselilor dure cu crăpături.	AA. Duză FlexProPlus* 	Duză pentru pardoseli dure: - Pentru a ajunge sub/între obiecte de mobilier, în colțuri și între alte obstacole. - Se poate întoarce cu ușurință la 180 de grade pentru acces direct la spațiile înguste.
AB. Duză lungă pentru spații înguste* 	Accesoriu extra lung: - Pentru zone greu accesibile (partea de sus a rafturilor etc.). - Pentru spații înguste (în spatele radiatoarelor, sub scaune auto etc.).		

Modele cu reglare manuală a puterii

- pentru performanțe optime, urmăriți graficele de pe aspirator.

Modelele cu funcție AUTO ajustează automat puterea de aspirare

pentru a oferi o performanță de curățare optimă și confort pe fiecare suprafață. Pentru reglarea manuală, respectați graficele pentru performanțe optime

DEPANAREA

PROBLEMĂ	SOLUȚIE
Aspiratorul nu pornește.	<ul style="list-style-type: none"> Verificați conexiunea cablului la priză. Asigurați-vă că ștecherul și cablul nu sunt deteriorate. Verificați dacă s-a ars o siguranță. Verificați dacă lampa indicatoare pentru baterie din mânerul cu telecomandă se aprinde (doar la anumite modele).
Lumina indicatoare pentru sacul s-bag® este aprinsă	<ul style="list-style-type: none"> Verificați dacă sacul s-bag® este plin sau blocat. Dacă ați schimbat deja sacul s-bag®, schimbați filtrul pentru motor.
Lumina indicatoare pentru filtrul se aprinde (doar la anumite modele).	Înlocuiți sau spălați (dacă este lavabil) filtrul de evacuare.
Aspiratorul se oprește.	Aspiratorul poate fi supraîncălzit: scoateți-l din priză; verificați dacă duza, tubul, furtunul sau filtrele sunt blocate. Lăsați aspiratorul să se răcească timp de 30 de minute înainte de a-l conecta din nou. Dacă aspiratorul tot nu funcționează, contactați un centru autorizat de service Electrolux.
Reducerea capacității de aspirare față de cea normală	<ul style="list-style-type: none"> Verificați dacă sacul s-bag este plin sau blocat. Verificați dacă filtrul motorului este înfundat și trebuie schimbat. Verificați dacă duza este blocată și trebuie curățată. Verificați dacă furtunul este blocat, strângându-l ușor. Totuși, trebuie procedat cu atenție în cazul în care obstrucția este cauzată de bucăți de sticlă sau ace care s-au blocat în interior. Notă: Garanția nu acoperă deteriorarea furtunului cauzată de curățarea acestuia.
A fost aspirată apă în aspirator	Înlocuirea motorului trebuie să se realizeze la un centru de service Electrolux autorizat. Deteriorarea motorului cauzată de pătrunderea apei nu este acoperită de garanție.

Pentru orice alte probleme, contactați un centru de service Electrolux autorizat.

RECOMANDĂRI PRIVIND SIGURANȚA

Acest aparat poate fi utilizat de copiii cu vârsta mai mare de 8 ani, de persoanele cu capacități fizice, senzoriale sau mentale reduse sau de persoanele fără cunoștințe sau experiență doar sub supraveghere sau după o scurtă instruire care să le ofere informațiile necesare despre utilizarea sigură a aparatului și să le permită să înțeleagă pericolele la care se expun.

Copiii nu trebuie să se joace cu acest aparat.

Curățarea și întreținerea nu trebuie să fie realizate de către copii nesupravegheați.

AVERTISMENT: Duzele turbo* au o perie rotativă în care se pot bloca piese. Vă rugăm să le utilizați cu atenție doar pe suprafețele recomandate. Vă rugăm să opriți aspiratorul înainte de a scoate piesele blocate sau înainte de a curăța peria.

Bateriile trebuie să fie scoase din telecomanda din mâner*/duza iluminată cu LED* înainte de casarea produsului**.

**Doar la anumite modele*

****Informații despre cum se scoate bateria se găsesc în secțiunile 25 și 26 ale pliantului.**

Întotdeauna scoateți ștecherul din priza de curent înainte de curățarea sau întreținerea aparatului sau atunci când scoateți bateria. Bateria trebuie eliminată în siguranță.

În cazul în care cablul este deteriorat, acesta trebuie înlocuit doar de un centru de service Electrolux autorizat, pentru a se evita pericolul.

PURED9 trebuie să fie utilizat doar pentru aspirarea normală în interior și într-un mediu casnic. Asigurați-vă că aspiratorul este depozitat într-un loc uscat.

Toate lucrările de service sau reparațiile trebuie efectuate de un centru de service Electrolux autorizat.

Materialele de ambalare, de ex. pungile din plastic nu trebuie să fie accesibile copiilor, pentru a evita sufocarea.

Nu utilizați niciodată aspiratorul:

În zone umede.

Aproape de gaze inflamabile etc.

Atunci când produsul prezintă semne vizibile de deteriorare.

Pe obiecte ascuțite sau lichide.

Când duza pentru pardoseli prezintă semne vizibile de deteriorare.

Pe zgură fierbinte sau rece, mucuri de țigări aprinse etc.

Pe praf fin, de exemplu din tencuială, beton, făină, cenușă fierbinte sau rece.

Nu lăsați aspiratorul în lumina directă a razelor solare.

Evitați expunerea aspiratorului la căldură puternică sau la temperaturi de îngheț.

Nu utilizați niciodată aspiratorul fără filtrele sale.

Nu atingeți rola cu perie dacă aspiratorul este pornit și peria se învârt.

Atunci când roțile sunt blocate.

Măsuri de precauție pentru cablul de alimentare

Verificați ștecherul și cablul în mod regulat. Nu folosiți niciodată aspiratorul dacă ștecherul sau cablul este deteriorat.

Deteriorarea cablului aspiratorului nu este acoperită de garanție.

Nu trageți și nu ridicați aspiratorul de cablu.

Utilizarea aspiratorului în circumstanțele de mai sus poate cauza vătămări corporale grave sau deteriorarea produsului. Astfel de vătămări sau de deteriorare nu este acoperită de garanție sau de Electrolux.

SERVICE-UL ȘI GARANȚIA

Toate lucrările de service sau reparațiile trebuie efectuate de un centru de service Electrolux autorizat.

Deteriorarea cablului aspiratorului nu este acoperită de garanție.

Deteriorarea motorului cauzată de aspirarea lichidului, introducerea aparatului în lichid sau utilizarea aparatului împreună cu un furtun și o duză deteriorate nu este acoperită de garanție.

Utilizați întotdeauna sacii de praf s-bag originali adecvați pentru acest aspirator (a se vedea secțiunea 11). Deteriorările cauzate de utilizarea incorectă a unor saci de praf care nu sunt originali nu sunt acoperite de garanție.

ELIMINAREA

Simbolul de pe produs indică faptul că acesta conține o baterie care nu trebuie aruncată cu deșeurile menajere obișnuite.

Acest simbol de pe produs sau de pe ambalaj indică faptul produsul nu poate fi aruncat împreună cu deșeurile menajere.

Pentru reciclarea produsului, acesta trebuie dus la un punct de colectare sau la un centru de service Electrolux, care poate demonta și recicla bateria și componentele electrice într-un mod sigur și profesional. Pentru colectarea separată a produselor electrice și bateriilor reciclabile, urmați reglementările în vigoare la nivel național.

Prin prezentul document, Electrolux Home Care and SDA declară că aspiratorul cu echipamentul radio de tip HER2 și HER3 este în conformitate cu Directiva 2014/53/UE.

РУССКИЙ

Благодарим вас за приобретение пылесоса Electrolux PURED9! Для получения наилучших результатов всегда используйте фирменные вспомогательные приспособления и запасные детали. Прибор разработан с учетом экологических требований. Для последующей утилизации на всех деталях из пластмассы имеется соответствующая маркировка.

ПЕРЕД ПЕРВЫМ ИСПОЛЬЗОВАНИЕМ

- Внимательно прочитайте настоящее руководство.
- Убедитесь в наличии всех описанных деталей.
- Уделите особое внимание мерам предосторожности!

ОПИСАНИЕ ПЫЛЕСОСА PURED9

- | | |
|---|---|
| A. Дисплей (варианты см. ниже). | Q. Дисплей для моделей с дистанционным управлением*. |
| B. Крышка выпускного фильтра. | R. Дисплей для моделей с дистанционным управлением и функцией AUTO (ABTO)*. |
| C. Выпускной фильтр. | S. Рукоятка AeroPro Classic*. |
| D. Фильтры для насадок. | T. Рукоятка AeroPro Ergo*. |
| E. Шнур питания. | U. Рукоятка AeroPro Remote Control*. |
| F. Фильтр двигателя. | V. Насадка FlowMotion*. |
| G. Держатель фильтра двигателя. | W. Насадка FlowMotion LED (с фронтальным освещением)*. |
| H. Мешок для сбора пыли s-bag®. | X. Насадка AeroPro Turbo*. |
| I. Держатель мешка для сбора пыли s-bag®. | Y. Насадка AeroPro Mini Turbo*. |
| J. Крышка отделения для сбора пыли. | Z. Насадка ParkettoPro*. |
| K. Инструмент AeroPro «три в одном». | AA. Насадка AeroPro FlexProPlus*. |
| L. Шланг AeroPro. | AB. Щелевая насадка AeroPro Long*. |
| M. Рукоятка AeroPro (варианты см. ниже). | |
| N. Телескопическая трубка AeroPro. | |
| O. Защелка для фиксации насадок. | |
| P. Дисплей для моделей с ручным управлением с помощью вращающейся ручки*. | |

* Устройство предусмотрено только в отдельных моделях.

КАК ИСПОЛЬЗОВАТЬ ПЫЛЕСОС

- 1 Откройте крышку отделения для сбора пыли, нажав кнопку S-BAG. Убедитесь в том, что мешок для сбора пыли (s-bag) находится на своем месте.
- 2 Вставьте в пылесос шланг (чтобы извлечь шланг из пылесоса, нажмите кнопки блокировки и потяните). Вставьте шланг в рукоятку для шланга так, чтобы кнопка блокировки издала щелчок (чтобы извлечь шланг из рукоятки, нажмите кнопку блокировки и потяните).
- 3 Прикрепите телескопическую трубку к насадке. Прикрепите телескопическую трубку к рукоятке для шланга (чтобы снять трубку, нажмите кнопку блокировки и потяните).
- 4 Отрегулируйте телескопическую трубку; для этого одной рукой нажмите и удерживайте фиксатор, а другой рукой потяните рукоятку.

ВКЛЮЧЕНИЕ И ВЫКЛЮЧЕНИЕ ПЫЛЕСОСА; РЕГУЛИРОВКА МОЩНОСТИ ВСАСЫВАНИЯ

- 5 Вытяните шнур питания и включите вилку в розетку. Чтобы включить или выключить пылесос, нажмите кнопку ON/OFF (ВКЛ./ВЫКЛ.). На пылесосе загорятся индикаторы; при наличии функции AUTO (ABTO) индикатор MIN/MAX (МИН./МАКС.) начнет мигать слева направо и справа налево*. Пылесос с дистанционным управлением можно включать и выключать с помощью кнопки ON/OFF (ВКЛ./ВЫКЛ.), которая находится на рукоятке*.
- 6 Чтобы отрегулировать мощность всасывания на пылесосе с ручным управлением, выполните следующие действия. Поверните вращающуюся ручку, размещенную на пылесосе, или используйте воздушный клапан, расположенный на рукоятке*.
- 7 Чтобы отрегулировать мощность всасывания на пылесосе с дистанционным управлением, выполните следующие действия. Нажмите кнопку +/-, расположенную на рукоятке. Мощность всасывания отображают индикатор MIN/MAX (МИН./МАКС.) и символьные индикаторы на дисплее*.
- 8 Чтобы отрегулировать мощность всасывания на пылесосе с дистанционным управлением и функцией AUTO (ABTO), выполните следующие действия. После включения пылесос начинает работать в режиме AUTO (ABTO) — режиме автоматической регулировки мощности всасывания. На дисплее светится индикатор AUTO (ABTO), а индикатор MIN/MAX (МИН./МАКС.) мигает. Чтобы отрегулировать мощность всасывания вручную, нажмите кнопку +/-, расположенную на рукоятке. Чтобы вновь включить функцию AUTO (ABTO), нажмите кнопку AUTO (ABTO)*.
- 9 Чтобы смотать шнур питания по окончании уборки, нажмите кнопку REWIND (СМОТАТЬ).

ПОЛОЖЕНИЯ ДЛЯ ФИКСАЦИИ

- 10 Для переноски и хранения пылесоса можно использовать положение для фиксации насадки на боковой стороне пылесоса (A) или на нижней стороне пылесоса (C). В ходе уборки для облегчения работы мышц спины можно использовать положение для фиксации насадки на задней стороне пылесоса (B).

ЗАМЕНА МЕШКА ДЛЯ СБОРА ПЫЛИ S-BAG®

- 11 Мешок для сбора пыли s-bag подлежит замене в следующих случаях. Для пылесосов P* с вращающейся ручкой: индикатор S-BAG начинает излучать красный свет.

Для пылесосов Q* с дистанционным управлением: символ S-BAG приобретает красный цвет.

Для пылесосов R* с дистанционным управлением и функцией AUTO (ABTO): индикатор S-BAG начинает излучать красный свет (зеленый свет означает, что мешок не требует замены, а желтый — что мешок вскоре понадобится заменить).

Примечание. Заменяйте мешок для сбора пыли s-bag всякий раз, когда индикатор S-BAG начинает светиться или излучать красный свет, даже если мешок не заполнен до конца (доступ пыли в мешок может быть ограничен), а также после использования порошка для чистки ковровых покрытий. Для обеспечения наилучших рабочих характеристик используйте мешки Ultra Long Performance, специально разработанные для вашего пылесоса. Помимо этого, вы можете использовать и другие синтетические мешки s-bag. Не используйте бумажные мешки для сбора пыли! www.s-bag.com

- 12 Откройте отделение для сбора пыли, нажав кнопку S-BAG. В результате поднимется рукоятка держателя мешка s-bag. Чтобы извлечь мешок s-bag вместе с держателем, потяните рукоятку. Не нажимайте кнопку снятия блокировки.

- 13 Поднесите мешок s-bag к корзине для мусора. Чтобы снять мешок s-bag, нажмите кнопку снятия блокировки. Вставьте в держатель новый мешок s-bag; для этого прикрепите картонную часть мешка к задней части держателя.

- 14 Вставьте мешок s-bag с держателем в отделение для сбора пыли; для этого надавите на мешок так, чтобы установить его на предназначенные для него направляющие. Убедитесь в том, что мешок s-bag не застрял под держателем. Закройте крышку. Если мешок s-bag установлен неправильно или отсутствует, крышка не закроется.

Примечание. В ходе включения пылесоса после замены мешка для сбора пыли s-bag индикатор S-BAG выключается (для пылесосов P* с вращающейся ручкой и пылесосов Q* с дистанционным управлением) или начинает излучать зеленый свет (для пылесосов R* с дистанционным управлением и функцией AUTO [ABTO]) в течение 10 секунд.

ЗАМЕНА ФИЛЬТРОВ

- 15 Фильтр подлежит замене или очистке** в следующих случаях. (**Только в случае использования моющегося фильтра.)
Для пылесосов P* с вращающейся ручкой: замена мешка для сбора пыли s-bag была произведена пять раз.
Для пылесосов Q* с дистанционным управлением: символ FILTER (ФИЛЬТР) приобретает красный цвет.
Для пылесосов R* с дистанционным управлением и функцией AUTO (ABTO): индикатор фильтра начинает излучать красный свет. Зеленый свет означает, что фильтр не требует замены. Индикатор фильтра загорается на некоторое время в ходе включения пылесоса.

- 16 Откройте крышку фильтра, нажав кнопку FILTER (ФИЛЬТР). Используйте фирменные фильтры s-filter. Извлеките фильтр и определите его тип с помощью справочного номера на рамке. Замените или очистите фильтр**. Промойте внутреннюю (грязную) сторону фильтра теплой водой из-под крана. Чтобы удалить воду, слегка постучите по рамке фильтра. Повторите эту процедуру четыре раза. (**Только в случае использования моющегося фильтра.)

Примечание. Не применяйте чистящие средства. Не прикасайтесь к поверхности фильтра. Прежде чем устанавливать фильтр на место, дождитесь его полного высыхания (это займет как минимум 24 часа при комнатной температуре)! Моющийся фильтр необходимо заменять по меньшей мере раз в год или при наличии сильных загрязнений или повреждений. Не извлекайте Г-образный кусок поролона, расположенный под фильтром.

- 17 Заменяя фильтр, закройте крышку фильтра так, чтобы она издала щелчок и встала на свое место. В случае высвобождения крышки фильтра расположите петли так, чтобы они находились внизу, и нажмите на крышку фильтра так, чтобы она издала щелчок и встала на свое место.
- 18 Примечание. В ходе включения пылесоса после замены фильтра индикатор FILTER (ФИЛЬТР) начинает излучать зеленый свет (для пылесосов с дистанционным управлением и функцией AUTO [ABTO]) или выключается (для пылесосов с дистанционным управлением) в течение 10 секунд*.

- 19 Фильтр двигателя необходимо заменить при наличии загрязнений или после каждой пятой замены мешка для сбора пыли s-bag. Нажмите на держатель фильтра и вытяните его. Замените фильтр и закройте крышку.

УБОРКА С ПОМОЩЬЮ УНИВЕРСАЛЬНОЙ НАСАДКИ (V*, W*)

- 19 Для изменения режима работы насадки используется педаль. Значок обозначает рекомендуемый для уборки тип поверхности.
- 20 Насадка FlowMotion LED*. Переместите насадку вперед. Через несколько секунд будет автоматически включено фронтальное освещение. Если насадка не используется в течение нескольких секунд, фронтальное освещение автоматически выключается.

ОЧИСТКА УНИВЕРСАЛЬНОЙ НАСАДКИ (V*, W**)

- 21 Отсоедините насадку от трубки. Очистите насадку с помощью рукоятки шланга.

ОЧИСТКА НАСАДКИ TURBO (X*)

- 22 Отсоедините насадку от трубки и срежьте с насадки спутанные нити и т. д., используя ножицы. Очистите насадку рукояткой шланга*.

ВСПОМОГАТЕЛЬНЫЙ ИНСТРУМЕНТ «ТРИ В ОДНОМ»

- 23 Чтобы извлечь инструмент «три в одном», потяните за тканевую петлю. Инструмент выполняет три функции; см. рисунки на следующей странице.
- 24 После использования установите инструмент на место.







ЗАМЕНА БАТАРЕЙ*

- 25** Насадка с фронтальным освещением*. Батареи подлежат замене в том случае, если фронтальные осветительные приборы начинают быстро мигать. Используйте две батареи 2 AA.
- 26** Рукоятка с дистанционным управлением*. Батарея подлежит замене в том случае, если световой индикатор начинает излучать красный свет или не реагирует на нажатие той или иной кнопки. Используйте только батареи типа LITHIUM CR1632.

Примечание. Перед утилизацией прибора батареи необходимо извлечь. Соблюдайте действующие в вашей стране правила сбора батарей и электроприборов.

Наслаждайтесь великолепной уборкой с PURED9!

ПОЛЕЗНЫЕ СОВЕТЫ: КАК ДОСТИЧЬ ОПТИМАЛЬНЫХ РЕЗУЛЬТАТОВ

НАСАДКА ИЛИ ПРИСПОСОБЛЕНИЕ	НАЗНАЧЕНИЕ	НАСАДКА ИЛИ ПРИСПОСОБЛЕНИЕ	НАЗНАЧЕНИЕ
<p>K. Вспомогательный инструмент «три в одном»*</p>  <p>1 2 3</p>	<p>Три инструмента в одном</p> <ol style="list-style-type: none"> Инструмент для удаления пыли с твердых поверхностей (книжных полок, плинтусов и т. д.). Инструмент для ухода за мягкой мебелью и текстилем (шторами, обивкой и т. д.). Щелевой инструмент для очистки узких пространств (участков за батареями отопления и т. д.). 	<p>V. Насадка FlowMotion* W. Насадка FlowMotion LED (с фронтальным освещением)*</p> 	<p>Универсальная насадка</p> <ul style="list-style-type: none"> Насадка обеспечивает наивысшее качество удаления пыли с поверхностей всех типов, включая ковровые и твердые покрытия. Для изменения режима работы насадки используется педаль. Значок указывает на рекомендуемый для уборки тип поверхности. Фронтальное освещение помогает выявлять пыль и грязь в темных местах (под мебелью и т. д.). Для этого можно использовать только насадку FlowMotion LED.
<p>X. Насадка Turbo*</p> 	<p>Насадка для ковровых покрытий</p> <ul style="list-style-type: none"> Насадка позволяет выполнять чистку щеткой и одновременно убирать пыль, обеспечивая наивысшее качество удаления волос, ворсинок и т. д. Поток воздуха, создаваемый пылесосом, направляет щеточный валик. Насадка не подходит для очистки ковровых покрытий с высоким ворсом и длинной бахромой, противоскользящих ковровых покрытий (например, придверных ковриков) и влагостойких ковровых покрытий. Для очистки таких покрытий следует использовать универсальную насадку. 	<p>Y. Насадка Mini Turbo*</p> 	<p>Насадка для ухода за мягкой мебелью</p> <ul style="list-style-type: none"> Насадка позволяет выполнять чистку щеткой и одновременно убирать пыль, обеспечивая наивысшее качество удаления волос, ворсинок и т. д. Насадка предназначена для очистки мягкой мебели, автомобильных сидений, матрасов и т. д. Поток воздуха, создаваемый пылесосом, направляет щеточный валик. Насадка не подходит для очистки ковровых покрытий с высоким ворсом и длинной бахромой, поскольку такие элементы могут застревать во вращающемся щеточном валике.
<p>Z. Насадка ParkettoPro*</p> 	<p>Насадка для твердых покрытий</p> <ul style="list-style-type: none"> Насадка предназначена для щадящей очистки твердых покрытий (паркета, деревянных напольных покрытий, керамической плитки и т. д.). Насадка обеспечивает наивысшее качество удаления пыли с твердых покрытий, в которых имеются щели. 	<p>AA. Насадка FlexProPlus*</p> 	<p>Насадка для твердых покрытий</p> <ul style="list-style-type: none"> Насадка предназначена для очистки пространств в углах, под мебелью и другими предметами обстановки и между такими предметами. Насадка легко поворачивается на 180°, что позволяет получать непосредственный доступ к узким пространствам.
<p>AB. Щелевая насадка Long*</p> 	<p>Инструмент увеличенной длины</p> <ul style="list-style-type: none"> Насадка предназначена для очистки труднодоступных пространств (верхних частей полок и т. д.). Насадку можно использовать для очистки узких пространств (участков за батареями отопления, под автомобильными сиденьями и т. д.). 		

Модели с ручной регулировкой мощности всасывания
- Для обеспечения оптимальных результатов уборки руководствуйтесь значками, которые присутствуют на пылесосе.

Модели с функцией AUTO (АВТО) автоматически регулируют мощность всасывания
для обеспечения оптимальных результатов уборки и комфортного ухода за любыми поверхностями. Если мощность всасывания регулируется вручную, для достижения оптимальных результатов уборки руководствуйтесь соответствующими значками.

ПОИСК И УСТРАНЕНИЕ НЕИСПРАВНОСТЕЙ

НЕИСПРАВНОСТЬ	СПОСОБ УСТРАНЕНИЯ
Пылесос не включается.	<ul style="list-style-type: none"> Убедитесь в том, что шнур питания пылесоса включен в розетку. Проверьте вилку и шнур на предмет отсутствия повреждений. Проверьте, не перегорел ли предохранитель. Проверьте, реагирует ли на ваши действия световой индикатор батареи, который находится на рукоятке Remote Control (устройство предусмотрено только в отдельных моделях).
Загорелся световой индикатор наполнения мешка для сбора пыли s-bag*.	<ul style="list-style-type: none"> Проверьте, не заполнен ли мешок s-bag* и не ограничен ли доступ пыли в этот мешок. Если замена мешка для сбора пыли s-bag* уже производилась, замените фильтр двигателя.
The filter indicator light is illuminated (only at specific models)	Замените выпускной фильтр или промойте его (в случае использования моющегося фильтра).
Пылесос выключается.	Возможно, пылесос перегрелся. Отключите пылесос от сети электропитания и проверьте, не засорены ли насадка, трубка, шланг и фильтры. Дайте пылесосу остыть в течение 30 минут, после чего снова подключите пылесос к сети. Если пылесос не начнет работать, обратитесь в официальный сервисный центр Electrolux.
Уменьшение мощности всасывания.	<ul style="list-style-type: none"> Проверьте, не заполнен ли мешок s-bag и не ограничен ли доступ пыли в этот мешок. Проверьте, не засорен ли фильтр двигателя и не требует ли он замены. Проверьте, не засорена ли насадка и не требует ли она очистки. Проверьте, не засорен ли шланг; для этого слегка сожмите его. Будьте осторожны: засорение может быть вызвано попаданием в шланг стекла или иголок. <p>Примечание. На повреждения шланга, возникшие в результате его очистки, гарантия не распространяется.</p>
В пылесос попала вода.	Двигатель необходимо заменить в официальном сервисном центре Electrolux. На повреждения двигателя, возникшие в результате попадания в него воды, гарантия не распространяется.
При возникновении других неполадок обратитесь в официальный сервисный центр Electrolux.	

МЕРЫ ПРЕДОСТОРОЖНОСТИ

Этот прибор может эксплуатироваться детьми возрастом от 8 лет и лицами с ограниченными физическими, сенсорными или умственными способностями и с недостаточным опытом или знаниями только под присмотром лица, отвечающего за их безопасность, или после получения соответствующих инструкций, позволяющих им безопасно эксплуатировать электроприбор и дающих им представление об опасности, связанной с его эксплуатацией.

Не позволяйте детям играть с прибором.

Очистка и техническое обслуживание не должны выполняться детьми без присмотра.

ПРЕДУПРЕЖДЕНИЕ. Насадки Turbo* оборудованы вращающейся щеткой, в которой могут застревать предметы. Используйте насадки Turbo только для очистки поверхностей, для которых они предназначены, и соблюдайте при этом осторожность. Перед извлечением застрявших предметов или очисткой щетки выключайте пылесос.

Перед очисткой прибора из пульта дистанционного управления, содержащегося в рукоятке* или насадке со светодиодными индикаторами*, следует извлечь батареи**.

* Устройство предусмотрено только в отдельных моделях.

** Описание процедуры извлечения батареи см. в раскладной части руководства (пункты 25–26).

Перед очисткой и техническим обслуживанием прибора, а также извлечением батареи отсоединяйте вилку прибора от розетки сети электропитания. Обеспечьте безопасное уничтожение батареи.

В случае повреждения шнура питания во избежание опасных ситуаций шнур должен быть заменен специалистом официального сервисного центра Electrolux.

Пылесос PURE D9 подлежит использованию только для обычной уборки внутри помещения и в бытовых условиях. Храните пылесос в сухом месте.

Все работы по обслуживанию и ремонту должны выполняться в официальном сервисном центре Electrolux.

Упаковочный материал, например, полиэтиленовые пакеты, следует хранить в недоступном для детей месте для предотвращения риска смерти от удушья.

Не используйте пылесос в следующих условиях:

На влажных поверхностях.

В непосредственной близости от горючих газов и т. д.

При наличии явных признаков повреждения прибора.

Для очистки острых предметов и уборки жидкостей.

При наличии явных признаков повреждения насадки для пола.

Для уборки горячего или холодного угольного мусора, непогашенных окурков и т. д.

Для уборки мелкой пыли, например штукатурки, бетона, муки, горячей или холодной золы.

Не оставляйте пылесос там, где на него будет попадать прямой солнечный свет.

Не подвергайте пылесос воздействию жары или холода.

Ни в коем случае не используйте пылесос без фильтров.

Не касайтесь щеточного валика, когда пылесос включен и щеточный валик вращается.

Не используйте пылесос, если его колесики заблокированы.

Меры предосторожности, касающиеся шнура питания

Регулярно проверяйте вилку и шнур питания. Ни в коем случае не используйте пылесос, если вилка или шнур питания повреждены.

На повреждения шнура питания пылесоса гарантия не распространяется.

Ни в коем случае не тяните и не поднимайте пылесос за шнур питания.

Эксплуатация пылесоса в описанных выше условиях может привести к серьезным травмам или повреждению прибора. На подобные травмы и повреждения гарантия Electrolux не распространяется.

ОБСЛУЖИВАНИЕ И ГАРАНТИЯ

Все работы по обслуживанию и ремонту должны выполняться в официальном сервисном центре Electrolux.

На повреждения шнура питания пылесоса гарантия не распространяется. На повреждения двигателя, которые возникли в результате уборки жидкостей, погружения прибора в жидкость или использования прибора с поврежденными шлангом и насадкой,

гарантия не распространяется.

Всегда используйте фирменные мешки для сбора пыли s-bag, подходящие для указанного пылесоса (см. пункт 11). На повреждения пылесоса, возникшие в результате неправильного использования нефирменных мешков для сбора пыли, гарантия не распространяется.

УТИЛИЗАЦИЯ

Этот символ на приборе означает, что в приборе содержится батарея, которую запрещается выбрасывать вместе с обычными бытовыми отходами.

Этот символ на приборе или его упаковке указывает на то, что прибор нельзя утилизировать как обычные бытовые отходы.

Для вторичной переработки изделия просим отнести его в официальный пункт сбора или сервисный центр Electrolux, где батарея и электрические компоненты будут извлечены и переработаны безопасным и профессиональным образом. Соблюдайте действующие в вашей стране правила раздельного сбора электроприборов и аккумуляторных батарей.

Настоящим компания Electrolux Home Care and SDA заявляет, что пылесос с радиооборудованием типа HER2 и HER3 соответствует Директиве 2014/53/EU.

SVENSKA

Tack för att du valde Electrolux PURED9 dammsugare. Använd alltid originaltillbehör och reservdelar för att få bästa resultat. Denna produkt är utformad med miljön i åtanke. Alla plastdelar är märkta för återvinning.

FÖRE ANVÄNDNING

- Läs den här manualen noggrant.
- Kontrollera att alla delar som beskrivs häri är inkluderade.
- Läs speciellt noga genom säkerhetsåtgärderna!

BESKRIVNING AV PURED9 DAMMSUGARE

- | | |
|---|--|
| A. Display (se versioner senare) | R. Display för modeller med fjärrkontroll och AUTO-funktion* |
| B. Lucka till utblåsfiler | S. AeroPro Classic handtag* |
| C. Utblåsfiler | T. AeroPro Ergo handtag* |
| D. Parkeringslägen | U. AeroPro med fjärrkontroll på handtaget* |
| E. Strömladd | V. FlowMotion golvmunstycke* |
| F. Motorfilter | W. FlowMotion LED golvmunstycke (med lampor framtilt)* |
| G. Motorfilterhållare | X. AeroPro Turbo golvmunstycke* |
| H. S-bag® dammsugarpåse | Y. AeroPro Mini Turbo munstycke* |
| I. S-bag® påshållare | Z. ParkettoPro golvmunstycke* |
| J. Lock till påsutrymme | AA. AeroPro FlexProPlus munstycke* |
| K. AeroPro 3-i-1-tillbehör | AB. AeroPro långt fogmunstycke* |
| L. AeroPro-slang | |
| M. AeroPro handtag (se versioner senare) | |
| N. AeroPro teleskoprör | |
| O. Parkeringsfäste | |
| P. Display för modeller med vred för manuell reglering* | |
| Q. Display för modeller med fjärrkontroll* | |
- * Endast vissa modeller

HUR MAN ANVÄNDER DAMMSUGAREN

- 1 Öppna påsutrymmets lock genom att dra i S-BAG-knappen. Kontrollera att dammsugarpåsen (s-bag) sitter på plats.
- 2 Sätt i slangen i dammsugaren (för att ta bort den, tryck på låsknapparna och dra). För in slangen i slanghandtaget tills låsningknappen klickar (för att ta ut den, tryck på låsningknappen och dra).
- 3 Anslut teleskopröret till golvmunstycket. Fäst teleskopröret i slanghandtaget (för att ta bort det, tryck på låsknappen och dra).
- 4 Justera teleskopröret genom att hålla låset med ena handen och dra i handtaget med den andra handen.

STARTA/STÅNGA AV DAMMSUGAREN OCH JUSTERA SUGKRAFTEN

- 5 Dra ut strömladden och sätt i den i ett eluttag. Tryck på ON/OFF-knappen för att slå på, eller stänga av dammsugaren. Indikatorerna tänds, MIN/MAX-indikatorn tänds från vänster till höger och tillbaka (AUTO-funktionsmodeller). Modeller med fjärrkontroll kan även regleras med knappen ON/OFF på handtaget.*
- 6 Justera sugkraften (modeller med vred): Vrid vredet på dammsugaren eller använd luftventilen på handtaget.*
- 7 Justera sugkraften (modeller med fjärrkontroll): Tryck på +/- på handtaget. MIN/MAX och symbolindikatorer på displayen visar sugkraftens nivå.*
- 8 Justera sugkraften (modeller med fjärrkontroll och AUTO): Dammsugaren startar i AUTO-läge (automatisk sugeffektreglering). AUTO-indikatorn tänds på displayen och MIN/MAX-indikatorn blinkar. Tryck på +/- på handtaget för att reglera effekten manuellt. Tryck på AUTO-knappen för att gå tillbaka till AUTO-funktionen.*
- 9 När du har dammsugit klart, tryck på REWIND-knappen för att rulla in sladden.

PARKERINGSPOSITIONER

- 10 Använd parkeringsläget på sidan (A) eller undertill (C) när du bär och när du ska ställa undan dammsugaren. Baktil (B) när du tar paus (bra för ryggen).

BYTA PÅSE, S-BAG®

- 11 Byt s-bag när

- **P* Modeller med vred:** S-BAG-indikatorn lyser rött
- **Q* Modeller med fjärrkontroll:** S-BAG-symbolen lyser rött.
- **R* Modeller med fjärrkontroll och AUTO:** S-BAG-indikatorn lyser rött (grönt ljus: påsen är inte full, gult ljus: snart dags att byta påse).

OBS: Byt alltid s-bag när S-BAG-indikatorn tänds eller lyser rött, även om inte påsen är full (den kan vara blockerad eller igentäppt) och efter användning av mattrengöringspulver. För bästa möjliga prestanda, använd Ultra Long Performance-påsen som är speciellt utvecklad för din dammsugare. Andra syntetiska s-bags kan också användas.

Använd inte några dammsugarpåsar av papper! www.s-bag.com

- 12 Dra i S-BAG-knappen för att öppna locket till påsutrymme. Handtaget till s-bags påshållare fälls då upp. Greppa handtaget och lyft påshållaren med s-bag uppåt. Tryck inte på kassera knappen.

- 13 Håll påshållaren över papperskorgen. Tryck på kassera knappen för att frigöra och därmed slänga dammsugarpåsen. Sätt i en ny s-bag i påshållaren genom att föra in påsbrickan på hållarens baksida.

- 14 Sätt tillbaka påshållaren genom att föra in den i de markerade påshållarspåren. Se till att s-bagen inte har fastnat under hållaren. Stäng locket. Om s-bagen inte är ordentligt ditsatt eller om den saknas, kan inte locket stängas.

OBS: När du startar dammsugaren efter att du har bytt påse tar det 10 sekunder innan S-BAG-indikatorn släcks ned (P* Modeller med vred och Q* Modeller med fjärrkontroll) eller blir grön (R* Modeller med fjärrkontroll och AUTO).

BYTA FILTER

- 15 Byt/rengör** filtret när (**endast tvättbara filter)
 - **P* Modeller med vred: efter var 5:** e byte av s-bag
 - **Q* Modeller med fjärrkontroll:** FILTER-symbolen lyser rött
 - **R* Modeller med fjärrkontroll och AUTO:** filterindikatorn lyser rött. Grönt ljus indikerar att filtret är okej. Det lyser en kort stund när du startar dammsugaren.

- 16 Dra i FILTER-knappen för att öppna locket till utblåsfiltret. Använd original s-filter. Ta ur filtret och kolla referensen på ramen för att fastställa filtertyp. Byt till ett nytt filter eller rengör det**. Skölj insidan (den smutsiga sidan) i ljummet vatten. Slå lite lätt på filterramen för att avlägsna vattnet. Upprepa proceduren fyra gånger. (**endast tvättbara filter)

OBS: Använd inga rengöringsmedel. Undvik att vidröra filtrets yta. Låt filtret torka helt (minst 24 timmar i rumstemperatur) innan du sätter tillbaka det! Byt det tvättbara filtret minst en gång om året eller när det är mycket smutsigt eller trasigt. Ta inte bort det L-formade skummet under filtret.

- 17 Efter filterbytet, stäng filterlocket genom att klicka det på plats. Om filterlocket lossnar, placera gångjärnen längst ner och tryck på filterlocket tills det klickas på plats igen.

OBS: När du sätter på dammsugaren efter filterbytet tar det 10 sekunder innan FILTER-indikatorn blir grön (modeller med fjärrkontroll och AUTO-funktion) eller släcks ned (fjärrkontrollmodeller).*

- 18 Byt motorfiltret när det är smutsigt eller efter vart 5:e byte av s-bag. Tryck ner filterhållaren och dra ut den. Byt filter och stäng locket.

DAMMSUGA MED UNIVERSAL-MUNSTYCKET (V*, W*)

- 19 Växla mellan matta och hårdgolvsläge med pedalen. Ikonen visar rekommenderad golvtyp.
- 20 FlowMotion LED-munstycke*: För golvmunstycket framåt. Lamporna tänds automatiskt efter några sekunder. När munstycket inte används släcks lamporna automatiskt efter några sekunder.

RENGÖRA UNIVERSAL-MUNSTYCKET (V*, W*)

- 21 Ta bort munstycket från teleskopröret. Rengör det med slanghandtaget.

RENGÖRA TURBO-MUNSTYCKET (X*)

- 22 Ta från munstycket från teleskopröret och klipp bort intrasslade trådar mm från borstvalsen med en sax. Använd slanghandtaget för att rengöra munstycket.*

3-I-1 TILLBEHÖR

- 23 Dra i textilfiken för att ta lussa 3-i-1-munstycket. Tillbehöret har tre funktioner, se bilderna på nästa sida.
- 24 Efter användning, sätt tillbaka det.

BYTA BATTERIER*





- 25** Munstycke med lampor framtill*: Byt batterier när lamporna börjar blinka snabbt. Använd 2 AA-batterier.
- 26** Handtag med fjärrkontroll*: Byt batteri när indikatorn blir röd eller om den inte svarar när du trycker på knapparna. Använd bara batterier av typen LITIUM CR1632.

OBS: Ta bort batterierna innan de ska kasseras. Följ ditt lands regler vad gäller kassering av batterier och elektriska produkter.

Njut av att dammsuga med PURED9!

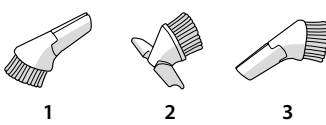
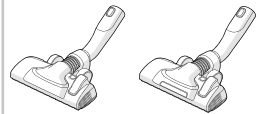
Electrolux förbehåller sig rätten att ändra produkter, information och specifikationer utan förvarning.

TIPS FÖR BÄSTA RESULTAT

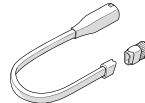
MUNSTYCKE/TILLBEHÖR	ANVÄNDS FÖR:	MUNSTYCKE/TILLBEHÖR	ANVÄNDS FÖR:
K. 3-i-1 tillbehör*  <p>1 2 3</p>	3 tillbehör i 1: 1. Borste för att damma ömtåliga ytor (bokhyllor, lister, mm). 2. Möbelmunstycke för textilier (gardiner, soffor, mm). 3. Fogmunstycke för trånga utrymmen (bakom element, mm).	V. FlowMotion munstycke* W. FlowMotion LED munstycke (med lampor framtill)* 	Universal golvmunstycke: - För alla golvtyper, ger den bästa dammupptagningen på både mattor och hårda golv. - Växla mellan matta och hårdgolvsläge med pedalen. Ikonen visar rekommenderad golvtyp. - Lamporna framtill underlättar att se damm på mörka ställen (under t.ex. möbler). Endast FlowMotion LED
X. Turbo munstycke* 	Munstycke för mattor: - Borstar och dammsuger på samma gång (bästa upptagning av hår, damm mm). - Borstvalsen drivs av dammsugarens luftflöde. - Ej lämplig för mattor med långa fransar, halkfria mattor som dörrmattor eller vattentäta mattor. Använd Universal-golvmunstycket istället.	Y. Mini Turbo munstycke* 	Textilmunstycke: - Borstar och dammsuger på samma gång (bästa upptagning av hår, damm mm). - För klädda möbler, bilsäten, madrasser, mm. - Borstvalsen drivs av dammsugarens luftflöde. - Ej lämpligt för mattor med långa fransar, eftersom de kan fastna i den roterande borstvalsen.
Z. ParkettoPro munstycke* 	Hårdgolvsmunstycke: - För varsam rengöring av golv (parkett, trägolv, kakel osv.). - Bästa dammupptagningen på hårda golv med springor.	AA. FlexProPlus munstycke* 	Hårdgolvsmunstycke: - Städa smidigt runt möbler, mellan bordsben, i hörn osv. - Kan enkelt vridas 180 grader för att kunna komma åt i trånga utrymmen.
AB. Långt fogmunstycke* 	Långt böjbart fogmunstycke: - För ytor som är svåra att komma åt (överst på hyllan, mm). - För trånga utrymmen (bakom element, under bilsäten, mm).		
Modeller med manuell reglering av effekten – följ grafiken på dammsugaren för bästa resultat.		Modeller med AUTO-funktion justerar sugeffekten automatiskt för att nå optimalt resultat på alla ytor. För manuell reglering, följ grafiken för bästa resultat.	

FELSÖKNING

PROBLEM	LÖSNING
Dammsugaren startar inte	<ul style="list-style-type: none"> Kontrollera att strömsladden sitter i eluttaget. Kontrollera så att inte stickkontakten eller strömsladden är trasig. Kontrollera att inte husets säkring har gått. Kontrollera om batteriindikatorn på fjärrkontrollen fungerar (gäller bara vissa modeller).
Indikatorn för s-bag® är tänd	<ul style="list-style-type: none"> Kontrollera om s-bag® är full eller igentäppt. Om du redan har bytt påsen (s-bag®), byt motorfilter.
Filterindikatorn är tänd (endast på vissa modeller)	Byt eller tvätta (om filtret är tvättbart), utblåsfiltret.
Dammsugaren stängs av helt plötsligt	Dammsugaren kan vara överhettad. Dra ur strömsladden från eluttaget. Kontrollera om munstycket, röret, slangen eller filtren är blockerade. Låt dammsugaren svalna i 30 minuter innan du startar den igen. Om den fortfarande inte fungerar, kontakta ett auktoriserat Electrolux servicecenter.
Minskad sugkapaciteten jämfört med normalt	<ul style="list-style-type: none"> Kontrollera om s-bag är full eller igentäppt. Kontrollera om motorfiltret är igensatt och behöver bytas. Kontrollera om munstycket är blockerat och behöver rensas. Kontrollera om slangen är blockerad genom att trycka försiktigt på den. Var försiktig, det kan vara så att en glasbit eller nålar har fastnat inuti slangen. Obs: Garantin täcker inte eventuell skada på slangen som orsakas av rengöring.
Vatten har sugits in i dammsugaren	Motorn måste bytas på ett auktoriserat Electrolux servicecenter. Garantin gäller inte om motorn har skadats på grund av att vatten har trängt in.
Vid andra problem, kontakta auktoriserat Electrolux servicecenter.	

ALLMÄNNA FÖRSIKTIGHETSÅTGÄRDER

Denna produkt kan användas av barn från 8 års ålder och uppåt, och av personer med nedsatt fysisk, sensorisk eller mental förmåga, samt personer med bristande erfarenhet och kunskap, om de övervakas eller instrueras beträffande hur produkten används på ett säkert sätt och förstår de risker som är förknippade med användningen.

Barn ska inte leka med produkten.

Rengöring och underhåll får inte utföras av barn utan överinseende av vuxen.

WARNING: Turbo-munstyckena* har en roterande borste där saker kan fastna. Använd dem med försiktighet och endast på avsedda ytor. Stäng av dammsugaren innan du tar bort delar som fastnat eller innan du rengör borsten.

Batterierna måste tas bort från fjärrkontrollen i handtaget* / munstycket med LED-lampa* innan produkten kasseras**.

**Endast vissa modeller.*

****Information om hur man tar bort batteriet återfinns i avsnitt 25 och 26 i den utfällda delen.**

Dra alltid ut stickkontakten från eluttaget före rengöring eller vid underhåll av enheten eller vid avlägsnande av batteriet. Batteriet måste kasseras på ett säkert sätt.

Om sladden är skadad får den endast bytas ut av ett auktoriserat Electrolux servicecenter för att undvika fara.

PURED9 får endast användas för normal dammsugning inomhus och i hemmiljö. Dammsugaren måste förvaras på en torr plats. Allt servicearbete och alla reparationer måste utföras av en av Electrolux auktoriserad serviceverkstad. Förpackningsmaterial, t.ex. plastpåsar, får inte förvaras så att barn kan komma åt dem, för att undvika kvävningrisk.

Använd aldrig dammsugaren:

I våtutrymmen.

Nära brandfarliga gaser eller liknande.

När höljet visar tecken på skador.

På vassa föremål eller vätskor.

När golvmunstycket visar tecken på skador.

På varm eller kall aska, tända cigarettfimpar, eller liknande.

På fint damm, från t.ex. gips, betong, mjöl, varm eller kall aska.

Låt inte dammsugaren stå i direkt solljus.

Undvik att dammsugaren utsätts för mycket höga eller låga temperaturer.

Använd aldrig dammsugaren utan dess filter.

Ta inte i den roterande borsten när dammsugaren är påslagen och borsten roterar.

När hjulen är blockerade.

Försiktighetsåtgärder, strömsladden

Kontrollera stickkontakten och strömsladden med jämna mellanrum.

Använd aldrig dammsugaren om kontakten eller sladden är skadade.

Skada på dammsugarens sladd täcks inte av garantin.

Dra aldrig i eller lyft dammsugaren i sladden.

Om dammsugaren används under ovanstående omständigheter kan produkten få allvarliga skador eller du kan skadas allvarligt. Sådana skador eller personskador omfattas inte av garantin eller Electrolux.

SERVICE OCH GARANTI

Allt servicearbete och alla reparationer måste utföras av en av Electrolux auktoriserad serviceverkstad.

Skador på dammsugarens sladd omfattas inte av garantin. Skada på

motorn orsakad av; att man har dammsugit upp vätska, sänkt ner dammsugaren i vätska eller använt dammsugaren med skadad slang och munstycke omfattas inte av garantin.

Använd alltid original "s-bag"-dammsugarpåse som är avsedd för den här dammsugaren. Se avsnitt 11. Skador på dammsugaren som orsakats av att man inte använt original "s-bag"-dammsugarpåse omfattas inte av garantin.

KASSERING OCH ÅTERVINNING

Den här symbolen på produkten indikerar att produkten innehåller ett batteri som inte får kasseras med vanliga hushållssopor.

Den här symbolen på produkten eller på förpackningen indikerar att produkten inte får behandlas som hushållsavfall.

För att återvinna produkten ska du ta den till en officiell insamlingsplats för el- och elektronik komponenter eller till ett Electrolux servicecenter som kan ta bort och återvinna batteriet och elektriska delar på ett säkert och professionellt sätt. Följ ditt lands regler för insamling av elektriska produkter och uppladdningsbara batterier.

Härmed förklarar Electrolux Home Care och SDA att dammsugaren med radioutrustningstyp HER2 och HER3 överensstämmer med direktiv 2014/53/EU.

SLOVENČINA

Ďakujeme, že ste si vybrali vysávač PURED9 od spoločnosti Electrolux. Na dosiahnutie najlepších výsledkov vždy používajte originálne príslušenstvo a náhradné diely. Tento spotrebič je navrhnutý so zreteľom na životné prostredie. Všetky umelohmotné súčiastky sú označené na recykláciu.

PRED ZAČATÍM

- Dôkladne si prečítajte tento návod na použitie.
- Skontrolujte, či sú zahrnuté všetky popísané časti.
- Dbajte predovšetkým na bezpečnostné predpisy!

POPIS VYSÁVAČA PURED9

- | | |
|---|--|
| A. Displej (pozrite si novšie verzie) | Q. Displej pre modely s diaľkovým ovládaním* |
| B. Veko výstupného filtra | R. Displej pre modely s diaľkovým ovládaním a funkciou AUTO* |
| C. Výstupný filter | S. AeroPro Classic rukoväť* |
| D. Aretačné štrbiny | S. AeroPro Ergo rukoväť* |
| E. Napájací kábel | U. AeroPro Remote Control rukoväť* |
| F. Motorový filter | V. FlowMotion hubica* |
| G. Držiak motorového filtra | W. FlowMotion LED hubica (s prednými svetlami)*: |
| H. S-bag® vrecko | X. AeroPro Turbo hubica* |
| I. Držiak S-bag® vrecka | Y. AeroPro Mini Turbo hubica* |
| J. Kryt prachovej komory | Z. ParkettoPro hubica* |
| K. AeroPro 3-v-1 nástroj | AA. AeroPro FlexProPlus hubica* |
| L. AeroPro hubica | AB. AeroPro Long štrbinová hubica* |
| M. AeroPro rukoväť (pozrite si novšie verzie) | |
| N. AeroPro teleskopická trubica | |
| O. Aretačný klip | |
| P. Displej pre modely s ručným ovládaním otočným ovládačom* | * Len určité modely |

POUŽÍVANIE VYSÁVAČA

- 1 Otvorte kryt nádoby na prach potiahnutím tlačidla S-BAG. Skontrolujte, či je prachové vrecko (s-bag) na svojom mieste.
- 2 Vložte hadicu do vysávača (vyberiete ju stlačením blokovacích tlačidiel a potiahnutím). Vložte hadicu do rukoväte hadice, kým nezacvakne blokovacie tlačidlo (vyberiete ju stlačením blokovacieho tlačidla a potiahnutím).
- 3 Pripojte k hubici teleskopickú trubicu. Pripojte teleskopickú trubicu k rukoväti hadice (vyberiete ju stlačením blokovacieho tlačidla a potiahnutím).
- 4 Upravte teleskopickú trubicu podržaním blokovacieho tlačidla jednou rukou a potiahnutím rukoväte druhou rukou.

ZAPNITE/VYPNITE VYSÁVAČ A UPRAVTE SACÍ VÝKON

- 5 Vytiahnite napájací kábel a zastrčte ho do elektrickej siete. Stlačením tlačidla ON/OFF zapnite/vypnite vysávač. Rozsvietenie sa ukazovateľa, MIN/MAX ukazovateľ sa rozsvieti zľava doprava a späť (modely s funkciou Auto). Modely s diaľkovým ovládaním môžu byť ovládané aj tlačidlom ON/OFF na rukoväti.*
- 6 Upravte sací výkon (modely s ručným ovládaním): Otočte otočný ovládač na vysávači alebo použite vzduchový ventil na rukoväti.*
- 7 Upravte sací výkon (modely s diaľkovým ovládaním): Stlačte tlačidlo +/- na rukoväti. MIN/MAX a ukazovateľa so symbolmi na displeji zobrazia úroveň výkonu.*
- 8 Upravte sací výkon (modely s diaľkovým ovládaním s AUTO): Vysávač sa spustí v režime AUTO (automatická regulácia výkonu). AUTO ukazovateľ svieti na displeji a MIN/MAX ukazovateľ pulzuje. Pre ručné nastavenie výkonu stlačte tlačidlo +/- na rukoväti. Stlačením tlačidla AUTO sa vrátite na automatickú funkciu.*
- 9 Po čistení stlačte tlačidlo NAVJANIE pre navíť kábla.

ARETAČNÉ POLOHY

- 10 Použite aretačné polohy na boku (A) alebo na spodku (C), aby ste preniesli a uskladnili vysávač. Vzadu (B) keď si dáte prestávku (šetríte si chrbát).

VÝMENA VRECKA NA PRACH, S-BAG®

- 11 Vymeňte s-bag vrecko keď
- P* modely s otočným ovládačom: S-BAG ukazovateľ sa rozsvieti načerveno

- Q* modely s diaľkovým ovládaním: S-BAG symbol sa rozsvieti načerveno.
- R* Modely s diaľkovým ovládaním a AUTO: S-BAG ukazovateľ sa rozsvieti načerveno (zelené svetlo: vrecko je OK, žlté svetlo: čoskoro bude potrebná výmena vrecka).
Pozn.: Vždy vymeňte s-bag vrecko keď svieti ukazovateľ S-BAG vrecka alebo je červený aj keď vrecko nie je plné (môže byť blokované) a po použití prášku na čistenie kobercov. Pre najlepší možný výkon použite Ultra Long Performance vrecko, ktoré je špeciálne vyvinuté pre váš vysávač. Môžete použiť aj iné syntetické s-bag vrecká. Nepoužívajte papierové vrecká na prach! www.s-bag.com

- 12 Potiahnutím tlačidla S-BAG otvorte nádobu na prach. Vysunie sa rukoväť držiaka s-bag vrecka. Potiahnutím rukoväte vyberte s-bag vrecko s držiakom. Nestláčajte uvoľňovacie tlačidlo.

- 13 Podržte s-bag vrecko s držiakom nad nádobou na prach. Stlačením tlačidla uvoľníte s-bag vrecko. Vložte do držiaka nové s-bag vrecko vložením kartónového papiera na zadnej strane držiaka.

- 14 Vložte s-bag vrecko s držiakom potlačením rovno nadol do kolajničiek. Uistite sa, že s-bag vrecko nie je nalepené pod držiakom. Zatvorte veko. Ak s-bag vrecko nie je správne vložené alebo chýba, veko sa nezatvorí.

Pozn.: Keď spustíte vysávač po výmene s-bag vrecka, potrvá 10 sekúnd kým sa vypne ukazovateľ S-BAG vrecka (P* Modely s otočným ovládačom a Q* Modely s diaľkovým ovládaním) alebo sa rozsvieti nazeleno (R* Modely s diaľkovým ovládaním a AUTO).

VÝMENA FILTROV

- 15 Vymeňte/vyčistite** filter keď (**iba umývateľné filtre)
- **P* Modely s otočným ovládačom:** vymenili ste s-bag vrecko 5-krát
- **Q* Modely s diaľkovým ovládaním:** Symbol FILTER sa rozsvieti načerveno
- **R* Modely s diaľkovým ovládaním a AUTO:** ukazovateľ filtra sa rozsvieti načerveno. Zelené svetlo indikuje, že je filter v poriadku. Nakrátko sa rozsvieti pri zapnutí vysávača.

- 16 Potiahnutím tlačidla FILTER otvorte veko filtra. Používajte originálne s-filtre. Vyberte filter a pozrite si údaje na ráme, aby ste definovali typ. Filter vymeňte za nový alebo ho vyčistite**. Vnútro (znečistenú stranu) opláchnite vo vlažnej vode z vodovodu. Poklepaním na rám filtra odstráňte vodu. Proces zopakujte štyrikrát. (**len umývateľný filter)

Pozn.: Nepoužívajte čistiace prostriedky. Vyhnite sa dotyku povrchu filtra. Filter nechajte úplne vyschnúť (min. 24 h pri izbovej teplote) pred jeho vložením späť! Vymeňte umývateľný filter minimálne raz ročne alebo keď je veľmi znečistený alebo poškodený. Nevyberajte penu v tvare písmena L pod filtrom.

- 17 Po výmene filtra zatvorte veko filtra, kým nezacvakne späť na miesto. Ak sa zosunie veko filtra, umiestnite závesy nadol a potlačte veko filtra, kým nezacvakne späť na miesto.

Pozn.: Keď zapnete vysávač po výmene filtra, potrvá 10 minút kým sa ukazovateľ FILTER rozsvieti nezeleno (modely s diaľkovým ovládaním a funkcia AUTO) alebo vypne (modely s diaľkovým ovládaním).*

- 18 Filter motora vymeňte, keď je znečistený alebo po každom piatom s-bag vrecku na prach. Zatlačte držiak filtra a vytiahnite ho. Vymeňte filter a zatvorte veko.

VYSÁVANIE S UNIVERZÁLNOU HUBICOU (V*, W*)

- 19 Pedálom zmeňte nastavenie hubice. Ikona ilustruje odporúčaný typ podlahy.
- 20 FlowMotion LED hubica*: Posuňte hubicu dopredu. Po niekoľkých sekundách sa automaticky zapne predné svetlo. Keď hubicu nepoužívate, svetlo sa po niekoľkých sekundách automaticky vypne.

ČISTENIE UNIVERZÁLNEJ HUBICE (V*, W**)

- 21 Odpojte hubicu z trubice. Hubicu vyčistite pomocou rukoväte hadice.

ČISTENIE TURBO HUBICE (X*)

- 22 Odpojte hadicu z trubice a vyberte zamotané závitky a pod ich vystrihnutím nožnicami. Hubicu vyčistite pomocou rukoväte hadice. *

3-V-1 NÁSTROJ PRÍSLUŠENSTVA

- 23 Potiahnutím textilného pútka vyberte 3-v-1 nástroj. Nástroj má 3 funkcie, pozrite si obrázok na nasledovnej strane.

- 24 Po použití ho dajte späť na miesto.

VÝMENA BATÉRIÍ*





- 25** Hubica s prednými svetlami*: Vymeňte batérie keď predné svetlá začnú rýchlo blikať. Použite 2 AA batérie.
- 26** Rukoväť s diaľkovým ovládaním*: Batériu vymeňte, keď sa kontrolka rozsvieti načerveno alebo keď nereaguje pri stlačení žiadneho tlačidla. Použite iba batérie typu LITHIUM CR1632.

Pozn.: Pred likvidáciou vyberte batérie z produktu. Dodržte pravidlá týkajúce sa zberu batérií a elektrických výrobkov vo vašej krajine.

Užite si skvelý zážitok z vysávania s vysávačom PURED9!

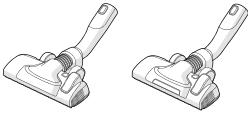
Spoločnosť Electrolux si vyhradzuje právo zmeniť výrobky, informácie a špecifikácie bez oznámenia.

TIPY NA DOSIAHNUTIE NAJLEPŠÍCH VÝSLEDKOV

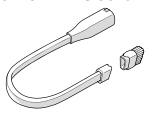
HUBICA/PRÍSLUŠENSTVO	POUŽITE PRE:	HUBICA/PRÍSLUŠENSTVO	POUŽITE PRE:
K. 3-v-1 nástroj príslušenstva* 	3 nástroje v 1: 1. Oprašovací nástroj na tvrdé povrchy (police na knihy, ochranné lišty a pod.). 2. Nástroj na čalúnenie na textil (záclony, čalúnenie a pod.). 3. Nástroj na štrbiny pre úzke priestory (za radiátormi a pod.).	V. FlowMotion hubica* W. FlowMotion LED hubica (s prednými svetlami*): 	Univerzálna hubica: - Pre všetky typy podláh, zaisťuje najlepší zber prachu na kobercoch aj tvrdých podlahách. - Pedálom zmeňte nastavenie hubice. Ikona zobrazí odporúčaný typ podlahy. - Predné svetlo pomáha detekovať prach a nečistoty v tmavých miestach (pod nábytkom a pod.). <i>Iba FlowMotion LED</i>
X. Turbo hubica* 	Hubica na koberce: - Zároveň kartáčuje a vysáva (najlepšie zdvihnutie vlasov, vlákien a pod). - Kefovací valček je poháňaný prúdom vzduchu vysávača. - Nie je vhodná na koberce s veľmi vysokým vlasom a dlhými strapcami, protišmykové koberce, ako sú napr. rohožky, alebo vodeodolné koberce. Namiesto toho použite univerzálnu hubicu.	Y. Mini Turbo hubica* 	Hubica na čalúnenie: - Zároveň kartáčuje a vysáva (najlepšie zdvihnutie vlasov, vlákien a pod). - Pre textilný nábytok, detské sedačky, matrace a pod. - Kefovací valček je poháňaný prúdom vzduchu vysávača. - Nevhodná na koberce s veľmi vysokým vlasom a dlhými strapcami, keďže sa môžu zaseknúť v kefovacom valčeku.
Z. ParkettoPro hubica* 	Hubica na tvrdé podlahy: - Na jemné čistenie tvrdých podláh (parkety, drevené podlahy, dlaždice a pod). - Najlepší zber prachu na tvrdej podlahe so štrbinami.	AA. FlexProPlus hubica* 	Podlahová hubica: - Na dosiahnutie pod/medzi nábytkom, rohy a iné prekážky. - Dokáže sa jednoducho otočiť o 180 stupňov pre prístup k úzkym miestam.
AB. Hubica na nízke štrbiny* 	Extra dlhý nástroj: - Pre ťažko dostupné oblasti (vrch políc a pod). - Pre úzke miesta (za radiátormi, pod autosedadlami a pod.).		

Modely s ručným nastavením výkonu

– pre optimálny výkon postupujte podľa obrázkov na vysávači.

Modely s funkciou AUTO automaticky upravujú výkon

aby poskytl optimálny výkon vysávania a pohodlie na každom povrchu. Pre ručné nastavenie postupujte podľa obrázkov pre optimálny výkon.

RIEŠENIE PROBLÉMOV

PROBLÉM	RIEŠENIE
Vysávač sa nespúšťa	<ul style="list-style-type: none"> • Skontrolujte, či je kábel pripojený k elektrickej sieti. • Skontrolujte, či nie je poškodená zástrčka a kábel. • Skontrolujte, či sa nevypálila poistka. • Skontrolujte, či reaguje kontrolka v rukoväti diaľkového ovládania (iba určité modely).
Svieti ukazovateľ s-bag® vrecka	<ul style="list-style-type: none"> • Skontrolujte, či nie je s-bag® vrecko plné alebo upchaté. • Ak ste s-bag® vrecko už vymenili, vymeňte filter motora.
Svieti ukazovateľ filtra (iba u niektorých modelov)	Vymeňte alebo umyte výpustný filter (ak je umývateľný).
Vysávač sa zastaví	Vysávač môže byť prehriaty: odpojte ho z elektrickej siete a skontrolujte, či nie sú hubica, trubica, hadica alebo filtre blokované. Vysávač pred opätovným zapojením do elektrickej siete nechajte vychladnúť 30 minút. Ak vysávač stále nefunguje, kontaktujte autorizované servisné stredisko spoločnosti Electrolux.
Zníženie sacej kapacity oproti normálnej úrovni	<ul style="list-style-type: none"> • Skontrolujte, či nie je s-bag vrecko plné alebo upchaté. • Skontrolujte, či nie je filter motora upchatý a či nie je potrebná jeho výmena. • Skontrolujte, či nie je hubica upchatá a či nie je potrebné jej vyčistenie. • Skontrolujte, či nie je hadica zablokovaná jej jemným stlačením. Dávajte si však pozor, ak je upchanie spôsobené sklom alebo ostrými predmetmi zachytenými v hadici. Poznámka: Záruka nezahŕňa poškodenie hadice spôsobené jej čistením.
Do vysávača bola nasatá voda	Bude potrebné vymeniť motor v autorizovanom servisnom stredisku spoločnosti Electrolux. Na poškodenie motora spôsobené vniknutím vody sa nevzťahuje záruka.
V prípade akýchkoľvek ďalších problémov kontaktujte autorizované servisné stredisko spoločnosti Electrolux.	

BEZPEČNOSTNÉ OPATRENIA

Tento spotrebič môžu používať deti vo veku od 8 rokov a osoby so zníženými fyzickými, zmyslovými alebo mentálnymi schopnosťami, nedostatkom skúseností a vedomostí, ak im je poskytovaný dozor, alebo ak dostali pokyny týkajúce sa bezpečného používania spotrebiča a porozumeli súvisiacim nebezpečenstvám.

Deti sa nesmú hrať so spotrebičom.

Čistenie a údržbu nesmú vykonávať deti bez dozoru.

VAROVANIE: Turbo hubice* majú rotujúcu kefu, kde sa môžu zachytiť predmety. Používajte ich opatrne a len na určených povrchoch. Pred odstraňovaním uviaznutých nečistôt alebo čistením kefy vypnite vysávač.

Musíte vybrať batérie z diaľkového ovládania v rukoväti* / LED osvetlenia hubice* pred likvidáciou výrobku**.

**Len určité modely.*

**Informácie o vybratí batérie z rozkladacej časti nájdete v častiach 25 a 26.

Vždy odpojte zástrčku z elektrickej siete pred čistením alebo údržbou spotrebiča alebo pred vyberaním batérie. Postarajte sa o bezpečnú likvidáciu batérie.

Ak je poškodený elektrický napájací kábel, musíte ho dať vymeniť iba v autorizovanom servisnom stredisku spoločnosti Electrolux, aby sa predišlo nebezpečenstvu

Vysávač PURED9 sa smie používať len na bežné vysávanie vo vnútri a v domácom prostredí. Vysávač skladujte na suchom mieste. Všetky servisné alebo opravárske práce smie vykonať len autorizované servisné stredisko spoločnosti Electrolux. Obalový materiál, napr. plastové vrecká, udržiavajte mimo dosahu detí, aby ste predišli uduseniu.

Vysávač nikdy nepoužívajte:

Na vlhkých miestach.
Blízko horľavých plynov a pod.
Keď spotrebič vykazuje viditeľné znaky poškodenia.
Na ostrých predmetoch ani tekutinách.
Keď podlahová hubica vykazuje viditeľné známky poškodenia.
Na horúci ani studený popol, zapálené cigaretové ohorky a pod.
Na jemný prach, napríklad zo stierky, betónu, múky, horúceho alebo studeného popola.
Nenechávajte vysávač na priamom slnečnom svetle.
Nevystavujte vysávač silnému teplu ani mínusovým teplotám.
Vysávač nepoužívajte bez filtrov.
Keď je vysávač zapnutý a kefovacia valček sa otáča, nedotýkajte sa kefovacieho valčeka.
Keď sú zablokované kolieska.

Preventívne opatrenia pre sieťový kábel

Pravidelne kontrolujte zástrčku a kábel. Vysávač nikdy nepoužívajte, ak je poškodená zástrčka alebo kábel.
Na poškodenie kábla vysávača sa nevzťahuje záruka.
Vysávač nikdy neťahajte ani nenadvihujte za kábel.
Použitie vysávača za uvedených okolností môže spôsobiť vážne zranenie osôb alebo poškodenie spotrebiča. Na takéto zranenia a poškodenia sa nevzťahuje záruka spoločnosti Electrolux.

SERVIS A ZÁRUKA

Všetky servisné alebo opravárske práce smie vykonať len autorizované servisné stredisko spoločnosti Electrolux.
Na poškodenie kábla vysávača sa nevzťahuje záruka. Na poškodenia motora spôsobené vysávaním tekutín, ponorením spotrebiča do tekutiny alebo používaním spotrebiča s poškodenou hadicou a hubicou sa nevzťahuje záruka.
Vždy používajte originálne s-bag vrecká na prach vhodné pre tento konkrétny vysávač, pozrite si časť 11. Na poškodenia vysávača spôsobené nesprávnym použitím vreciek na prach sa nevzťahuje záruka.

LIKVIDÁCIA

Symbol na výrobku označuje, že tento výrobok obsahuje batériu, ktorú nie je dovolené likvidovať s bežným domovým odpadom.

Symbol na výrobku alebo na obale znamená, že sa s ním nesmie zaobchádzať ako s komunálnym odpadom.

Postarajte sa o recykláciu výrobku a odneste ho do oficiálnej zberne recyklovateľného odpadu alebo do servisného strediska spoločnosti Electrolux, kde vedú, ako bezpečne a odborne odstrániť a recyklovať batériu a elektrické súčiastky. Riadte sa príslušnými predpismi, ktoré sa vzťahujú na zber elektrických výrobkov a nabíjateľných batérií.

Spoločnosť Electrolux Home Care and SDA týmto vyhlasuje, že vysávač s rádiovým zariadením typu HER2 a HER3 vyhovuje smernici 2014/53/EÚ.

SLOVENŠČINA

Zahvaljujemo se vam, da ste izbrali sesalnik Electrolux PURED9. Za najboljše rezultate vedno uporabljajte originalne dodatke in rezervne dele. Ta izdelek je zasnovan z mislijo na okolje. Vsi plastični deli so označeni za recikliranje.

PRED ZAČETKOM

- Pozorno preberite ta priročnik.
- Preverite, ali so vsi opisani deli vključeni.
- Še posebej bodite pozorni na varnostna navodila!

OPIS SESALNIKA PURED9

- | | |
|---|---|
| A. Zaslon (različice so opisane v nadaljevanju) | Q. Zaslon pri modelih z daljinskim upravljanjem* |
| B. Pokrovček za izpušni filter | Q. Zaslon pri modelih z daljinskim upravljanjem in funkcijo AUTO* |
| C. Izhodni filter | S. Ročaj AeroPro Classic* |
| D. Reže za shranjevanje | T. Ročaj AeroPro Ergo* |
| E. Napajalni kabel | U. Ročaj z daljinskim upravljanjem AeroPro* |
| F. Filter motorja | V. Nastavek FlowMotion* |
| G. Nosilec filtra motorja | W. Nastavek FlowMotion LED (s sprednjimi lučmi)* |
| H. S-bag* | X. Nastavek AeroProTurbo* |
| I. Držalo vrečke S-bag* | Y. Nastavek AeroPro Mini Turbo* |
| J. Pokrov predelka za prah | Z. Nastavek ParkettoPro* |
| K. Nastavek | AA. Nastavek AeroPro FlexProPlus* |
| L. Cev AeroPro | AB. Nastavek za čiščenje rež AeroPro Long* |
| M. Ročaj AeroPro (različice so opisane v nadaljevanju) | |
| N. Teleskopska cev AeroPro | |
| O. Sponka za shranjevanje nastavkov | |
| P. Zaslon pri modelih z ročnim upravljanjem s pomočjo vrtljivega gumba* | * Le nekateri modeli. |

KAKO UPORABLJATI SESALNIK

- 1 Odprite pokrov predelka za prah, tako da povlecete gumb S-BAG. Preverite, ali je vrečka za prah (s-bag) nameščena.
- 2 Vstavite gibljivo cev v sesalnik (da jo odstranite, pritisnete gumbe za zaklepanje in povlecite). Vstavite gibljivo cev v ročaj za gibljivo cev, dokler se gumb za zaklepanje ne zaskoči (da se sprost, pritisnite gumb za zaklepanje in povlecite).
- 3 Pritrdite teleskopsko cev na nastavek. Pritrdite teleskopsko cev na ročaj gibljive cevi (da jo odstranite, pritisnete gumb za zaklepanje in povlecite).
- 4 Teleskopsko cev prilagodite tako, da držite zaporo z eno roko, z drugo roko pa povlecete ročaj.

ZAGON/USTAVITEV SESALNIKA IN PRILAGODITEV SESALNE MOČI

- 5 Izvlecite napajalni kabel in ga priključite v električno omrežje. Pritisnite gumb za VKLOP/IZKLOP, da vklopite/izklopite sesalnik. Kontrolne lučke posvetijo, kontrolna lučka MIN/MAX posveti od leve proti desni in nazaj (modeli z avtomatsko funkcijo).* Modele z daljinskim upravljanjem lahko upravljate tudi z gumbom za VKLOP/IZKLOP na ročici.*
- 6 Prilagodite sesalno moč (modeli z ročnim upravljanjem): Obrnite vrtljivi vzvod na sesalniku ali uporabite zračni ventil na ročici.*
- 7 Prilagodite sesalno moč (modeli z daljinskim upravljanjem): Na ročici pritisnite gumb +/- . Na prikazovalniku bodo prikazani oznaki MIN/MAX in simboli.*
- 8 Prilagodite sesalno moč (modeli z daljinskim upravljanjem z AUTO): Sesalnik se zažene v načinu AUTO (avtomatsko uravnavanje moči). Kontrolna lučka AUTO na zaslonu zasveti in MIN/MAX utripa. Za ročno uravnavanje moči na ročici pritisnite gumb +/- . Pritisnite gumb AUTO, da se vrnete na avtomatsko funkcijo.*
- 9 Po sesanju pritisnite gumb za NAVIJANJE, da navijete kabel.

POLOŽAJI ZA SHRANJEVANJE

- 10 Za prenašanje in shranjevanje sesalnika uporabite položaj za shranjevanje na bočni strani (A) ali spodaj (C). Med premorom uporabite položaj na zadnji strani (B), da si odpočijete hrbet.

ZAMENJAVA VREČKE ZA PRAH, S-BAG*

- 11 Zamenjajte vrečko s-bag v naslednjih primerih
- P* – modeli z vrtljivim vzvodom: kontrolna lučka za vrečko S-BAG sveti rdeče.

- Q* – modeli z daljinskim upravljanjem: simbol za vrečko S-BAG sveti rdeče.

- R* – modeli z daljinskim upravljanjem in AUTO: kontrolna lučka za vrečko S-BAG sveti rdeče (zelena lučka: vrečka je V REDU, rumena lučka: kmalu bo čas za zamenjavo vrečke).

OPOMBA: Vedno zamenjajte vrečko s-bag, ko sveti kontrolna lučka S-BAG ali ko sveti rdeča lučka, tudi če vrečka s-bag ni polna (lahko je zamašena) in po uporabi praška za čiščenje preprog. Za najboljšo možno delovanje uporabite vrečko Ultra Long Performance, ki je posebej razvita za vaš sesalnik. Lahko se uporabijo tudi druge sintetične vrečke s-bags. Ne uporabljajte papirnatih vrečk za prah! www.s-bag.com

- 12 Povlecite gumb S-BAG, da odprete predelek za prah. Ročica držala vrečke s-bag se dvigne. Povlecite ročico, da odstranite vrečko s-bag z držalom. Ne pritisnite gumba za sprostitvev.

- 13 Držite vrečko s-bag z držalom nad košem za prah. Pritisnite gumb za sprostitvev vrečke s-bag. Vstavite novo vrečko s-bag na držalo tako, da vstavite karton na zadnjo stran držala.

- 14 Vstavite vrečko s-bag z držalom tako, da jo potisnete naravnost navzdol v svoje steze. Poskrbite, da se vrečka s-bag ne zatakne pod držalo. Zaprite pokrov. Če vrečka s-bag ni pravilno nameščena ali manjka, se pokrov ne zapira.

OPOMBA: Ko zaženete sesalnik po zamenjavi vrečke s-bag, bo minilo 10 sekund, preden se izklopi kontrolna lučka vrečke S-BAG (P* modeli z vrtljivim gumbom in Q* modeli z daljinskim upravljanjem) ali postane zelena (R* modeli z daljinskim upravljanjem in funkcijo AUTO).

MENJAVA FILTEROV

- 15 Zamenjajte/očistite** filter v naslednjih primerih (**samo pralni filter)
- P* modeli z vrtljivim gumbom: 5-krat ste zamenjali vrečko s-bag
- Q* modeli z daljinskim upravljanjem: simbol FILTER sveti rdeče
- R* modeli z daljinskim upravljanjem in funkcijo AUTO: kontrolna lučka filtra posveti rdeče. Zelena lučka označuje, da je filter v redu. Ko zaženete sesalnik, lučka na kratko zasveti.

- 16 Povlecite gumb FILTER, da odprete pokrov filtra. Uporabite originalne s-filte. Odstranite filter in preverite oznako na okvirju filtra, da določite tip. Zamenjajte z novim filtrom ali ga očistite. Sperite notranjost (umazano stran) v mlačni vodi. Narahlo potrkajte po okvirju filtra, da odstranite vodo. Ponovite postopek štirikrat. (**le pralni filter)

OPOMBA: Ne uporabljajte čistilnih sredstev. Ne dotikajte se površine filtra. Pustite, da se filter popolnoma posuši (vsaj 24 ur na sobni temperaturi), preden ga vstavite nazaj! Zamenjajte pralni filter vsaj enkrat letno ali ko je zelo umazan ali poškodovan. Ne odstranjujte pene pod filtrom v obliki črke L.

- 17 Po zamenjavi filtra zaprite pokrov filtra, dokler ta ne klikne nazaj na svoje mesto. Če se pokrov filtra začne premikati, namestite tečaje na dno in potisnite pokrov filtra, da se zaskoči na svoje mesto.

OPOMBA: Ko zaženete sesalnik po zamenjavi filtra, bo minilo 10 sekund, preden se kontrolna lučka za FILTER obarva zeleno (modeli z daljinskim upravljanjem in funkcijo AUTO) ali se izklopi (modeli z daljinskim upravljanjem).*

- 18 Zamenjajte motorni filter, ko je umazan ali po vsaki 5. zamenjavi vrečke s-bag. Držalo filtra potisnite navzdol in ga izvlecite. Zamenjajte filter in zaprite pokrov.

SESANJE Z UNIVERZALNIM NASTAVKOM (V*, W*)

- 19 Zamenjajte nastavek nastavka s stopalko. Ikona prikazuje priporočeno vrsto tal.
- 20 Nastavek FlowMotion LED*: Pomaknite nastavek naprej. Po nekaj sekundah se sprednja lučka samodejno vklopi. Ko se nastavek ne uporablja, se kontrolna lučka po nekaj sekundah samodejno izklopi.

ČIŠČENJE UNIVERZALNEGA NASTAVKA (V*, W**)

- 21 Odklopite nastavek s cevi. Očistite z ročajem gibljive cevi.

ČIŠČENJE NASTAVKA TURBO (X*)

- 22 Odklopite nastavek s cevi in odstranite zapletene niti itd. tako, da jih odstranite s škarjami. Za čiščenje nastavka uporabite ročico cevi. *

DODATNI NASTAVEK 3-V-1

- 23 Povlecite tekstilni zavihek, da vzamete ven dodatni nastavek 3-v-1. Nastavek ima 3 funkcije, glejte slike na naslednji strani.
- 24 Po uporabi ga namestite nazaj na njegovo mesto.





MENJAVA BATERIJ*

- 25** Nastavek s sprednjimi lučkami*: zamenjajte bateriji, ko začnejo sprednje lučke hitro utripati. Uporabite 2 AA bateriji.
- 26** Ročaj z daljinskim upravljanjem*: zamenjajte baterijo, ko kontrolna lučka posveti rdeče ali se ne odziva pri pritiskanju katerega koli gumba. Uporabite lahko le bateriji tipa LITHIUM CR1632
- OPOMBA: Odstranite bateriji iz izdelka, preden ga odnesete na odpad. Upoštevajte pravila države za zbiranje baterij in električnih izdelkov.

Uživajte v čudoviti izkušnji čiščenja s PURED9!

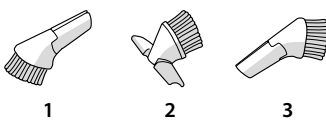
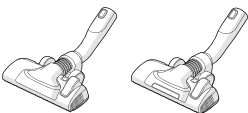
Electrolux si pridržuje pravico, da brez predhodnega obvestila spremeni izdelke, informacije in specifikacije.

NASVETI O TEM, KAKO DOSEČI NAJBOLJŠE REZULTATE

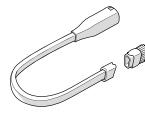
NASTAVEK/DODATEK	UPORABA ZA:	NASTAVEK/DODATEK	UPORABA ZA:
K. Dodatni nastavek 3-v-1* 	3 funkcije v enem nastavku: 1. Nastavek za prah za trde površine (knjižne police, talne letve, itd). 2. Nastavek za oblažinjeno in tekstil (zavese, oblažinjeno, itd). 3. Nastavek za reže in ozke prostore (za radiatorji, itd).	V. Nastavek FlowMotion* W. Nastavek FlowMotion LED (s sprednjimi lučkami)* 	Univerzalni nastavek: - Za vse vrste tal, zagotavlja najboljše pobiranje prahu na preprogah in trdih tleh. - Zamenjajte nastavek s stopalko. Ikona bo prikazala priporočeno vrsto tal. - Sprednja lučka pomaga odkriti prah in umazanijo v temnih prostorih (pod pohištvo itd.). <i>Samo modeli FlowMotion LED</i>
X. Nastavek Turbo* 	Nastavek za preprogo: - Krtači in sesa hkrati (najboljše pobiranje dlak, vlaken, itd). - Valjčno krtačo poganja zračni tok sesalnika. - Ni primeren za preproge z zelo globokimi, dolgasastimi površinami in z dolgimi resicami, preproge s podlogo proti drsenju, kot so predpražniki ali vodoodporne preproge. Namesto tega uporabite univerzalni nastavek.	Y. Nastavek Mini Turbo* 	Nastavek za oblažinjeno pohištvo: - Krtači in sesa hkrati (najboljše pobiranje dlak, vlaken, itd). - Za tekstilno pohištvo, avtomobilske sedeže, vzmetnice, itd. - Valjčno krtačo poganja zračni tok sesalnika. - Ni primeren za preproge z zelo globokimi dolgasastimi površinami in dolgimi resicami, saj se lahko zataknejo v vrteči valjčni krtači.
Z. Nastavek* ParkettoPro 	Nastavek za trde površine: - Za nežno čiščenje trdnih površin (parket, lesena tla, ploščice, itd). - Najboljše pobiranje prahu na trdih površinah z režo.	AA. Nastavek FlexProPlus* 	- Za dostop pod/med pohištvo, vogale in druge ovire. - Zlahka se zavrti za 180 stopinj, za neposreden dostop do ozkih prostorov.
AB. Dolg nastavek za čiščenje rež* 	Zelo dolg nastavek: - Za težko dostopna območja (na vrhu police, itd). - Za ozke prostore (za radiatorji, pod avtomobilskimi sedeži, itd).		

Modeli z ročnim uravnavanjem moči

- Za optimalno delovanje upoštevajte grafični prikaz na sesalniku.

Modeli s funkcijo AUTO lahko samodejno prilagodijo sesalno moč,

da tako zagotovijo optimalno čiščenje in udobje na vsaki površini. Pri ročnem uravnavanju upoštevajte grafični prikaz za optimalno delovanje.

ODPRAVLJANJE TEŽAV

TEŽAVA	REŠITEV
Sesalnik se ne zažene.	<ul style="list-style-type: none"> Preverite, ali je kabel priključen na električno omrežje. Preverite, ali sta vtič in kabel pokvarjena. Preverite, ali je pregorela varovalka. Preverite, ali se kontrolna lučka baterije na ročaju z daljinskim upravljanjem odziva (samo določeni modeli).
Posveti kontrolna lučka s-bag®.	<ul style="list-style-type: none"> Preverite, ali je vrečka za prah s-bag® polna oziroma zamašena. Če ste že zamenjali vrečko za prah s-bag®, zamenjajte filter motorja.
Kontrolna lučka filtra (samo pri določenih modelih)	Zamenjajte ali operite izhodni filter (če je pralen).
Sesalnik se ustavi.	Sesalnik se lahko pregreje: odklopite ga iz omrežja; preverite, ali so nastavek, cev, gibljiva cev ali filtri zamašeni. Počakajte 30 minut, da se sesalnik ohladi, preden ga ponovno priklopite. Če sesalnik še vedno ne deluje, se obrnite na pooblaščen Electroluxov servisni center.
Zmanjšanje sesalne zmogljivosti v primerjavi z normalno zmogljivostjo	<ul style="list-style-type: none"> Preverite, ali je vrečka s-bag polna ali zamašena. Preverite, ali je filter motorja zamašen in ga je treba zamenjati. Preverite, ali je nastavek zamašen in ga je treba odstraniti. Preverite, ali je cev zamašena tako, da jo nežno stisnete. Vendar bodite previdni, ker je lahko ta zamašitev posledica v gibljivi cevi ujetega stekla ali igel. Opomba: garancija ne krije nikakršne poškodbe gibljive cevi, ki je posledica čiščenja.
V sesalnik je bila posesana voda.	Motor bo treba zamenjati pri pooblaščenem Electroluxovem servisnem centru. Garancija ne krije okvar motorja, zaradi vdora vode.
Za morebitne nadaljnje težave se obrnite na pooblaščen Electroluxov servisni center.	

VARNOSTNA NAVODILA

Otroci od osmega leta naprej ter osebe z zmanjšanimi telesnimi, čutnimi ali razumskimi sposobnostmi ali s pomanjkanjem izkušenj ter znanja lahko uporabljajo to napravo le pod nadzorom ali če so dobili ustrezna navodila glede varne uporabe naprave in če se zavedajo nevarnosti, ki obstajajo.

Otroci se ne smejo igrati z napravo.

Čiščenja in vzdrževanja ne smejo izvajati otroci brez nadzora.

OPOZORILO: nastavek Turbo* ima vrtljivo krtačo, v katero se lahko določeni deli ujamejo. Uporabljajte jo previdno in samo na predvidenih površinah. Preden začnete odstranjevati ujete dele ali čistiti krtačo, izklopite sesalnik.

Preden odnesete izdelek na odpad, morate iz daljinskega upravljalnika v ročaju*/LED-osvetljenega nastavka* odstraniti baterije**.

**Le nekateri modeli.*

******Informacije o odstranjevanju baterije najdete v zgibanki na slikah 25 in 26.

Pred čiščenjem ali vzdrževanjem aparata ali pri odstranjevanju baterije vedno izvlecite vtič iz električnega omrežja. Baterijo je treba odstraniti na varen način.

Če je kabel poškodovan, ga sme zamenjati le pooblaščen Electroluxov servisni center, da se ne izpostavlja nevarnosti.

PURED9 se uporablja samo za običajno sesanje v zaprtih prostorih in v domačem okolju. Sesalnik morate hraniti v suhem prostoru. Vsa servisna dela ali popravila morajo opraviti v pooblaščenem Electroluxovem servisnem centru. Embalažni material, npr. plastične vrečke, ne sme biti dosegljiv otrokom, da preprečite zadušitev.

Sesalnika ne uporabljajte v naslednjih primerih:

Na vlažnih območjih.

V bližini vnetljivih plinov, itd.

Ko je izdelek videti poškodovan.

Za sesanje ostrih predmetov ali tekočin.

Ko je talni nastavek videti poškodovan.

Za sesanje vročih ali hladnih ugaskov, cigaretnih ogorkov, itd.

Za sesanje drobnega prahu, npr. od mavca, betona, moke, vročega ali hladnega pepela.

Sesalnika ne puščajte na neposredni sončni svetlobi.

Sesalnika ne izpostavljajte močni vročini ali temperaturam pod lediščem.

Sesalnika ne uporabljajte brez filtrov.

Ne dotikajte se valjčne krtače, ko sesalnik deluje in se krtača vrti.

Ko so kolesa zaklenjena.

Navodila za napajalni kabel

Redno preverjajte vtič in kabel. Sesalnika ne uporabljajte, če je vtič ali kabel poškodovan.

Poškodba kabla sesalnika ni zajeta v garancijo.

Ne vlecite ali dvigujte sesalnika za kabel.

Če sesalnik uporabljate v zgoraj navedenih okoliščinah, lahko pride do hudih telesnih poškodb ali škode na sesalniku. Takšnih poškodb ali škode ne krije garancija ali Electrolux.

SERVISIRANJE IN GARANCIJA

Vsa servisna dela ali popravila morajo opraviti v pooblaščenem Electroluxovem servisnem centru.

Poškodba kabla sesalnika ni zajeta v garancijo. Okvara motorja, ki je posledica: sesanja tekočine, potopa aparata v tekočino ali uporabe aparata s poškodovano cevjo in nastavkom ni zajeta v garancijo.

Uporabljajte originalno vrečko za prah, vrečko s-bag, ki je primerna za ta posebni sesalnik, glejte razdelek 11. Okvare na sesalniku zaradi nepravilne uporabe neoriginalnih vrečk za prah niso zajete v garancijo.

ODSTRANITEV

Ta simbol na izdelku označuje, da ta izdelek vsebuje baterijo, ki se ne sme odlagati skupaj z običajnimi gospodinjskimi odpadki.

Ta simbol na izdelku ali na njegovi embalaži označuje, da z izdelkom ni dovoljeno ravnati kot z običajnimi gospodinjskimi odpadki.

Za reciklažo vašega izdelka vas prosimo, da ga odnesete na uradno zbirno mesto ali v Electroluxov servisni center, da lahko odstranijo in reciklirajo baterijo ter električne dele na varen in profesionalen način. Upoštevajte pravila svoje države za ločeno zbiranje električnih izdelkov in baterij za ponovno polnjenje.

S tem Electrolux Home Care and SDA izjavlja, da je sesalnik z radijsko opremo, tipa HER2 in HER3, v skladu z Direktivo 2014/53 / EU.

СРПСКИ - СРП

Хвала што сте одабрали усисивач Electrolux PURED9. Увек користите оригинални прибор и резервне делове како бисте постигли најбоље резултате. Приликом дизајнирања овог производа водило се рачуна о животној средини. Сви пластични делови су обележени у врху рециклирања.

ПРЕ ПОКРЕТАЊА УРЕЂАЈА

- Пажљиво прочитајте овај приручник.
- Проверите да ли су приложени сви описани делови.
- Обратите посебну пажњу на мере предострожности!

ОПИС УСИСИВАЧА PURED9

- | | |
|---|---|
| A. Екран (касније погледајте верзије) | Q. Екран за моделе са даљинским управљањем* |
| B. Поклопац издувног филтера | R. Екран за моделе са даљинским управљањем и функцијом AUTO (аутоматски)* |
| C. Издувни филтер | S. Класична ручка AeroPro* |
| D. Прорези за паркирање | T. Ручка AeroPro Ergo* |
| E. Кабл за напајање | U. Ручка са даљинским управљањем за AeroPro* |
| F. Филтер мотора | V. Млазница FlowMotion* |
| G. Држач филтера мотора | W. Млазница FlowMotion LED (са предњим светлима)* |
| H. Кеса S-bag® | X. Млазница AeroPro Turbo* |
| I. Држач кесе S-bag® | Y. Млазница AeroPro Mini Turbo* |
| J. Поклопац одељка за прашину | Z. Млазница ParkettoPro* |
| K. Додатак 3-у-1 AeroPro | AA. Млазница AeroPro FlexProPlus* |
| L. Црево за AeroPro | AB. Дугачка млазница са пљоснатим наставком AeroPro* |
| M. Ручка AeroPro (касније погледајте верзије) | |
| N. Телескопска цев AeroPro | |
| O. Спојница за паркирање | |
| P. Екран за моделе са окретним дугметом за ручно управљање* | |

* Само одређени модели

КАКО СЕ КОРИСТИ ОВАЈ УСИСИВАЧ

- 1 Отворите поклопац одељка за прашину повлачењем језичка S-BAG. Проверите да ли је кеса за прашину (s-bag) на свом месту.
- 2 Убаците црево у усисивач (ако желите да га извадите, притисните дугме за закључавање и повуците). Убаците црево у ручку црева све док дугме не кликне (ако желите да га ослободите, притисните дугме за закључавање и повуците).
- 3 Прикачите телескопску цев на млазницу. Прикачите телескопску цев на ручку црева (ако желите да је извадите, притисните дугме за закључавање и повуците).
- 4 Подесите телескопску цев тако што ћете држати бравицу једном руком, а другом руком вући ручку.

СТАРТОВАЊЕ/ЗАУСТАВЉАЊЕ УСИСИВАЧА И ПОДЕШАВАЊЕ СНАГЕ УСИСАВАЊА

- 5 Извучите кабл за напајање и прикључите га у зидну утичницу. Притисните дугме ON/OFF (УКЉ./ИСКЉ.) да бисте укључили/искључили усисивач. Индикатори почињу да светле, индикаторска светла MIN/MAX (МИН./МАКС.) се пале с десна налево и ка задњој страни (модел са аутоматском функцијом).* Моделима са даљинским управљањем може се управљати и помоћу дугмета ON/OFF (УКЉ./ИСКЉ.) на ручци.*
- 6 Подесите снагу усисивача (модел са ручним управљањем): Окрените окретно дугме усисивача или користите ваздушни вентил на ручци.*
- 7 Подесите снагу усисивача (модел са даљинским управљањем): Притисните дугме +/- на ручци. Индикатори MIN/MAX (МИН./МАКС.) и индикатори симбола на екрану приказују ниво снаге.*
- 8 Подесите снагу усисивача (модел са даљинским управљањем са функцијом AUTO): Усисивачи почињу у AUTO режиму (аутоматска регулација снаге). Индикатор AUTO светли на екрану, а индикатор MIN/MAX пулсира. Да бисте ручно подесили снагу, притисните дугме +/- на ручци. Притисните дугме AUTO за повратак на аутоматску функцију.*
- 9 Након чишћења, притисните дугме REWIND (НАМОТАВАЊЕ) како бисте поново намотали кабл.

ПОЛОЖАЈИ ЗА ПАРКИРАЊЕ

- 10 Користите положај за паркирање са стране (А) или испод (С) како бисте пренели и одложили усисивач. На задњој страни (В), када правите паузу (чувајте своја леђа).

ЗАМЕНА КЕСЕ ЗА ПРАШИНУ S-BAG®

- 11 Замените кесу за прашину када
 - Р* Модели са окретним дугметом: S-BAG индикатор почиње да светли црвено
 - Q* Модели са даљинским управљањем: Симбол S-BAG почиње да светли црвено.
 - R* Модели са даљинским управљањем и функцијом AUTO: S-BAG индикатор почиње да светли црвено (зелено светло: кеса је ОК, жуто светло: кесу ускоро треба заменити).Имајте на уму: Увек промените кесу када је индикатор S-BAG упаљен или почне да светли црвено, чак и ако кеса није пуна (можда је запушена), као и након коришћења праха за чишћење тепиха. За најбоље резултате, користите кесу Ultra Long Performance која је посебно направљена за ваш усисивач. Друге синтетичке кесе „s-bag“ такође могу да се користе. Не користите папирне кесе за прашину! www.s-bag.com
- 12 Повуците језичак S-BAG да бисте отворили преграду за прашину. Ручка држача кесе се подиже. Повуците ручку да бисте уклонили кесу са држачем. Не притискајте дугме за ослобађање.
- 13 Држите кесу са држачем изнад посуде за прашину. Притисните дугме да бисте ослободили кесу. Убаците нову кесу у држач тако што ћете убацити картон са задње стране држача.
- 14 Убаците кесу са држачем тако што ћете је погурати право доле по њеним вођицама. Постарајте се да кеса не буде заглављена испод држача. Затворите поклопац. Ако кеса није правилно постављена или недостаје, поклопац се неће затворити.
Имајте на уму: Када стартујете усисивач након замене кесе, потребно је да прође око 10 секунди да би се индикатор S-BAG искључио (Р* Модели са окретним дугметом Q* Модели са даљинским управљањем) или почео да светли зелено (R* Модели са даљинским управљањем и функцијом AUTO).

ЗАМЕНА ФИЛТЕРА

- 15 Замените/очистите** филтер када (**само периви филтери)
 - Р* Модели са окретним дугметом: сте 5 пута променили кесу s-bag 5
 - Q* Модели са даљинским управљањем: Симбол FILTER почиње да светли црвено
 - R* Модели са даљинским управљањем и функцијом AUTO: индикатор почиње да светли црвено. Зелено светло указује да је филтер у реду. Пали се накратко када стартујете усисивач.
- 16 Повуците језичак FILTER да бисте отворили поклопац филтера. Користите оригиналне „s“ филтере. Извадите филтер и проверите референцу на оквиру да бисте одредили тип. Замените новим филтером или га очистите**. Оперите унутрашњу (прљаву страну) у млакој води. Тапните оквир филтера да бисте уклонили воду. Поновите поступак четири пута. (**само периви филтери)
Имајте на уму: Не користите средства за прање. Избегавајте да додирнете површину филтера. Оставите филтер да се до краја осуши (мин. 24 ч на собној температури) пре него што га вратите! Замените периви филтер барем једном годишње или када је јако прљав или оштећен. Не уклањајте полиуретанску пену у облику слова „L“ испод филтера.
- 17 Након замене филтера, затворите поклопац филтера све док не легне на своје место. Ако поклопац филтера спадне, поставите шарке на дну и гурните поклопац филтера док се не врати на своје место.
Имајте на уму: Када стартујете усисивач након замене филтера, потребно је да прође око 10 секунди да индикатор FILTER почне да светли зелено (модел са даљинским управљањем и функцијом AUTO) или се угаси (модел са даљинским управљањем).*
- 18 Замените филтер мотора када је прљав или након сваке пете кесе. Погурајте држач филтера надолу и извучите га. Замените филтер и затворите поклопац.

УСИСАВАЊЕ СА УНИВЕРЗАЛНОМ МЛАЗНИЦОМ (V*, W*)

- 19 Помоћу педале промените подешавање млазнице. Икона илустрјује препоручени тип пода.
- 20 Млазница FlowMotion LED*: Померите млазницу напред. Предње светло се аутоматски пали након неколико секунди. Када се млазница не користи, светло се аутоматски гаси након неколико секунди.

ЧИШЋЕЊЕ СА УНИВЕРЗАЛНОМ МЛАЗНИЦОМ (V*, W*)

- 21 Скините млазницу са цеви. Очистите ручком црева.

ЧИШЋЕЊЕ СА ТУРБО МЛАЗНИЦОМ (X*)

- 22 Одвојте млазницу од цеви и уклоните заплетене нити и слично тако што ћете их исећи маказама. Помоћу ручке црева очистите млазницу.*

ДОДАТАК 3-У-1

- 23 Повуците траку од тканине да бисте извадили додатак 3-у-1. Овај додатак има 3 функције, видите слике на следећој страни.
- 24 Након коришћења, вратите га на његово место.

МЕЊАЊЕ БАТЕРИЈА*





- 25** Млазница са предњим светлима*: Промените батерије када предња светла почну да трепере брзо. Користите две АА батерије.
- 26** Ручка са даљинским управљачем*: Промените батерију када светло индикатора постане црвено или када не реагује на притисак било ког дугмета. Користите само литијумске батерије типа CR1632.

Имајте на уму: Извадите батерије из производа пре него што уређај баците на отпад. Придржавајте се правила ваше земље која се односе на прикупљање батерија и електричних производа.

Уживајте у дивном доживљају чишћења усисивачем PURED9!

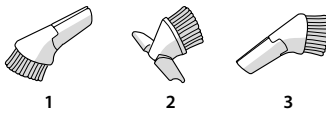
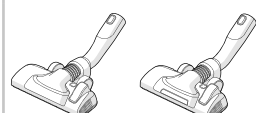
Electrolux задржава право да измени производе, информације и спецификације без претходне најаве.

САВЕТИ О ТОМЕ КАКО ДА ДОБИЈЕТЕ НАЈБОЉЕ РЕЗУЛТАТЕ

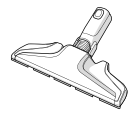
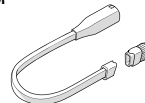
МЛАЗНИЦА/ДОДАТАК	КОРИСТИ СЕ ЗА:	МЛАЗНИЦА/ДОДАТАК	КОРИСТИ СЕ ЗА:
К. Додатак 3-у-1* 	3 додатка у 1: 1. Додатак за скупљање прашине са тврдих површина (полица за књиге, лајсни итд.) 2. Додатак за тапацирани намештај и текстил (завесе, мебл штофови итд.) 4. Пљоснати наставка за уске просторе (иза радијатора итд.)	V. Млазница FlowMotion* W. Млазница FlowMotion LED (са предњим светлима)* 	Универзална млазница: - За све врсте подова, обезбеђује најбоље прикупљање прашине, како на теписима тако и на тврдим подовима. - Помоћу педале промените подешавање млазнице. Икона ће приказати препоручени тип пода. - Предња светла помажу да се открије прашина и прљавштина у тамним просторима (испод намештаја итд.). Само FlowMotion LED
Х. Турбо млазница* 	Млазница за тепихе: - Четка и усисава у исто време (најбоље скупља длаке, влакна итд.). - Ваљак четке погони ваздушно струјање које производи усисивач. - Није погодна за тепихе изузетно велике дебљине и са дугим ресама, тепихе са подлогом против клизања као што су отирачи за улазна врата или тепихе отпорне на воду. Уместо ње користите универзалну млазницу.	У. Мини турбо млазница* 	Млазница за тапацирани намештај: - Четка и усисава у исто време (најбоље скупља длаке, влакна итд.). - За намештај од текстила, аутомобилска седишта, душеке итд. - Ваљак четке погони ваздушно струјање које производи усисивач. - Није погодна за тепихе изузетно велике дебљине и са дугим ресама јер могу да се заглаве унутар ротирајуће четке.
З. Млазница ParkettoPro* 	Млазница за тврде подове: - За нежно чишћење тврдих подова (паркета, дрвених подова, плочица итд.). - Најбоље скупља прашину на тврдим подовима са пукотинама.	АА. Млазница FlexProPlus* 	Млазница за тврде подове: - За хватање испод/између намештаја, углова и других препрека. - Лако може да се искрене за 180 степени како би директно приступила уским просторима
АВ. Дугачка млазница са пљоснатим наставком* 	Екстра дугачак наставка: - За тешко доступна места (врхови полица итд.). - За уске просторе (иза радијатора, испод аутомобилских седишта итд.).		

Модел са ручном регулацијом снаге

- пратите слике на усисивачу ради оптималних перформанси.

Модел са функцијом AUTO аутоматски подешавају снагу усисавања

како би се постигло оптимално чишћење и удобност на свакој површини. За ручну регулацију, пратите слике за оптималне перформансе.

РЕШАВАЊЕ ПРОБЛЕМА

ПРОБЛЕМ	РЕШЕЊЕ
Ако усисивач неће да стартује	<ul style="list-style-type: none"> Проверите да ли је кабл утакнут у зидну утичницу. Проверите да утикач и кабл нису оштећени. Проверите да није искочио осигурач. Проверите да ли индикаторска лампица батерије у ручици даљинског управљача реагује (само на одређеним моделима).
Индикаторско светло s-bag® светли	<ul style="list-style-type: none"> Проверите да ли је кеса s-bag® пуна или запушена. Ако сте већ променили кесу s-bag®, промените филтер мотора.
Индикаторско светло филтера светли (само код одређених модела)	Замените или оперите (ако је перив) издувни филтер.
Усисивач престaje да ради	Усисивач је можда прегрејан: искључите га из зидне утичнице; проверите да млазница, цев, црево или филтери нису блокирани. Оставите усисивач да се охлади 30 минута пре него што га поново прикључите у зидну утичницу. Ако усисивач и даље не ради, обратите се овлашћеном сервисном центру компаније Electrolux.
Смањење капацитета усисавања у односу на нормалан капацитет	<ul style="list-style-type: none"> Проверите да ли је кеса пуна или запушена. Проверите да ли филтер мотора није запушен или га треба променити. Проверите да млазница није блокирана и да ли је треба очистити. Нежним стискањем проверите да ли је црево блокирано. Међутим, будите пажљиви у случају да су зачепљење проузроковали стакло или игле заглављене у цреву. Напомена: Гаранција не покрива никакво оштећење црева изазваног његовим чишћењем.
Вода је усисана у усисивач	Биће неопходно заменити мотор у овлашћеном сервисном центру компаније Electrolux. Оштећења мотора проузрокована продирањем воде нису покривена гаранцијом.
За било какве друге проблеме, обратите се овлашћеном сервисном центру компаније Electrolux.	

МЕРЕ ПРЕДОСТРОЖНОСТИ

Овај уређај могу да користе деца старија од 8 година и особе са смањеним физичким, чулним или менталним способностима, као и особе којима недостају искуство и знање, уколико им се обезбеди надзор или им се дају упутства о употреби уређаја на безбедан начин и уколико схватају могуће опасности.

Деца не треба да се играју овим уређајем.

Чишћење и одржавање не треба да обављају деца без надзора.

УПОЗОРЕЊЕ: Турбо млазнице имају ротирајућу четку у коју могу да се заглаве разни предмети. Користите их опрезно и само на површинама за које су намењене. Искључите усисивач пре него што почнете да уклањате заглављене предмете или да чистите четку.

Батерије морају бити извађене из даљинског управљача у ручки* / млазници са LED светлом** пре одношења производа на отпад**.

*Само одређени модели.

**Информације о томе како се вади батерија дате су пресавијеном делу у одељцима 25 и 26.

Пре чишћења или одржавања уређаја или вађења батерије, увек прво извучите утикач из зидне утичнице. Батерију треба одложити на безбедан начин.

Уколико је кабл оштећен, мора га заменити овлашћени сервис компаније Electrolux како би се избегао сваки ризик.

PURED9 треба користити искључиво за уобичајено усисавање затворених простора и у домаћинствима. Постарајте се да усисивач чувате на сувом месту.

Све сервисе или поправке мора обављати овлашћени сервисни центар компаније Electrolux.

Материјал за паковање, нпр. пластичне кесе, не треба да буде доступан деци како би се избегло гушење.

Усисивач никад не користите:

У влажним подручјима.

У близини запаљивих гасова итд.

Када су на производу видљиви знаци оштећења.

На оштрим предметима или течностима.

Кад су на подној млазници видљиви знаци оштећења.

На врелим или хладним угарцима, упаљеним опушцима цигарета итд.

На финој прашини, на пример од гипса, бетона, брашна, топлог или хладног пепела.

Не остављајте усисивач изложен директној сунчевој светлости.

Избегавајте излагање усисивача јакој топлоти или изузетно ниским температурама.

Усисивач никада не користите без филтера.

Не покушавајте да додирнете ротирајућу четку док је усисивач укључен и док се ротирајућа четка окреће.

Кад су точкови блокирани.

Мере предострожности у вези са каблом за напајање

Редовно проверавајте утикач и кабл. Никад не користите усисивач ако су утикач или кабл оштећени.

Оштећење кабла усисивача није покривено гаранцијом.

Никад не подижите и не вуците усисивач за кабл.

Коришћење усисивача у поменутих околностима може изазвати озбиљне повреде или оштећења производа. Такве повреде или оштећења нису покривена гаранцијом или од стране компаније Electrolux.

СЕРВИСИРАЊЕ И ГАРАНЦИЈА

Све сервисе или поправке мора обављати овлашћени сервисни центар компаније Electrolux.

Оштећење кабла усисивача није покривено гаранцијом. Оштећења мотора до којих је дошло услед; усисавања течности, урањања производа у течност или коришћења уређаја са оштећеним цревом и млазницом нису покривена гаранцијом.

Увек користите оригиналне кесе за праšину „s-bag“ које одговарају овом типу усисивача; погледајте одељак 11. Оштећења до којих је дошло услед неправилног коришћења кеса за праšину које нису оригиналне, нису покривена гаранцијом.

ОДЛАГАЊЕ

Овај симбол на производу указује да овај производ садржи батерију коју не треба одлагати са уобичајеним отпадом из домаћинства.

Овај симбол на производу или на његовој амбалажи указује на то да се овај производ не може одлагати као отпад из домаћинства.

Да бисте рециклирали овај производ однесите га на званично место прикупљања или у сервисни центар компаније Electrolux где се батерија и електрични делови могу уклонити и рециклирати на сигуран и професионалан начин. Придржавајте се правила ваше земље за одвојено прикупљање електричних производа и пуњивих батерија.

Овим, компанија Electrolux Home Care and SDA, изјављује да је усисивач са радио опремом типа HER2 и HER3 усаглашен са Директивом 2014/53/EU.

TÜRKÇE

Electrolux PURED9 elektrikli süpürGESİNİ seçtiğiniz için teşekkür ederiz. En iyi sonucu almak için daima orijinal aksesuarlar ve yedek parçalar kullanın. Bu ürün çevre bilinciyle tasarlanmıştır. Tüm plastik parçalar geri dönüşüm amacıyla işaretlenmiştir.

BAŞLAMADAN ÖNCE

- Bu kılavuzu dikkatli bir şekilde okuyun.
- Belirtilen tüm parçaların mevcut olup olmadığını kontrol edin.
- Güvenlik önlemlerine özellikle dikkat edin!

PURED9 ELEKTRİKLİ SÜPÜRGESİNE İLİŞKİN AÇIKLAMA

- | | |
|--|--|
| A. Ekran (üst modellere bakınız) | Q. Uzaktan kumandalı modellerin ekranı* |
| B. Egzoz filtresi kapağı | R. Uzaktan kumandalı ve AUTO (OTOMATİK) fonksiyonlu modellerin ekranı* |
| C. Egzoz filtresi | S. AeroPro Klasik kol* |
| D. Sabitleme yuvaları | T. AeroPro Ergo kol* |
| E. Elektrik kablosu | U. AeroPro Uzaktan kumanda kolu* |
| F. Motor filtresi | V. FlowMotion nozül* |
| G. Motor filtresi tutucusu | W. FlowMotion LED nozül (ön ışıklarla birlikte)* |
| H. S-bag® tutucu | X. AeroPro Turbo nozül* |
| J. Toz bölmesi kapağı | Y. AeroPro Mini Turbo nozül* |
| K. AeroPro 3'ü 1 arada aracı | Z. ParkettoPro nozül* |
| L. AeroPro hortum | AA. AeroPro FlexProPlus nozül* |
| M. AeroPro kol (üst modellere bakınız) | AB. AeroPro Uzun oyuklu nozül* |
| N. AeroPro teleskopik boru | |
| O. Sabitleme klipsi | |
| P. Döner düğmeli manuel kumandaya sahip modellerin ekranı* | |

* Sadece belirli modeller

ELEKTRİKLİ SÜPÜRGENİN KULLANIMI

- Toz bölmesi kapağını S-BAG tuşunu çekerek açın. Toz torbasının (s-bag) olması gerektiği yerde olup olmadığını kontrol edin.
- Hortumu elektrik süpürGESİNE sokun (hortumu çıkarmak için, kilit tuşlarına basıp, çekin). Hortumu, kilit tuşundan tıklama sesi gelinceye kadar hortum kolunun içerisine sokun (serbest bırakmak için, kilit tuşuna basıp, çekin).
- Teleskopik boruyu nozüle geçirin. Teleskopik boruyu hortum koluna geçirin (çıkarmak için, kilit tuşuna basıp, çekin).
- Teleskopik boruyu, bir elinizle kilidi tutarak ve diğer elinizle kolu çekerek ayarlamaya çalışın.

ELEKTRİK SÜPÜRGESİNİN ÇALIŞTIRILMASI/DURDURULMASI VE EMİŞ GÜCÜNÜN AYARLANMASI

- Elektrik kablosunu çekin ve prize takın. Elektrik süpürGESİNİ açmak/kapatmak için AÇMA/KAPAMA düğmesine basın. Gösterge ışıkları yana, MIN/MAX gösterge ışıkları soldan sağa ve arkaya doğru yana (otomatik fonksiyonlu modeller)*. Uzaktan kumandalı modeller de kolun üstündeki AÇMA/KAPAMA düğmesinden çalıştırılabilir.*
- Emiş gücünün ayarlanması (manuel kumandalı modeller): SüpürGENİN üzerindeki döner düğmeyi çevirin veya kolun üzerindeki hava valfini kullanın.*
- Emiş gücünün ayarlanması (uzaktan kumandalı modeller): Kolun üstünde yer alan +/- tuşuna basın. Ekran üzerindeki MIN/MAX ve sembol göstergeleri emiş gücünün seviyesini gösterir.*
- Emiş gücünün ayarlanması (OTOMATİK fonksiyonlu uzaktan kumandalı modeller): Elektrik süpürGESİ AUTO (OTOMATİK) moda (otomatik güç düzenlemesi) çalışmaya başlar. Ekranda AUTO (OTOMATİK) göstergesi yanar ve MIN/MAX göstergesi yanıp sönmeye başlar. Gücü manuel olarak düzenlemek için, kolun üstündeki +/- tuşuna basın. Oto-fonksiyona dönmek için AUTO düğmesine basın.*
- Temizlik işleminden sonra, kabloyu sarmak için REWIND (GERİ SAR) tuşuna basın.

S-BAG® TOZ TORBASININ DEĞİŞTİRİLMESİ

- Elektrik süpürGESİNİ taşımak veya saklamak için yana (A) veya aşağı (C) sabitleme pozisyonunu kullanın. Elektrik süpürGENİZ İŞİNİZE ara verdüğünüzde geriye yaslı (B) durur (sirtınızı korur).

S-BAG® TOZ TORBASININ DEĞİŞTİRİLMESİ

- Döner düğmeye sahip P* Modellerde s-bag toz torbasının değiştirilmesi: S-BAG gösterge ışıkları kırmızı renkte yanar
- Uzaktan kumandalı Q* Modelleri: S-BAG sembolü kırmızı renkte yanar.

- Uzaktan kumandalı ve AUTO (OTO) fonksiyonlu R* Modelleri: S-BAG gösterge ışıkları kırmızı renkte yanar (yeşil ışık: torbanın iyi durumda olduğunu, sarı ışık: torbanın kısa sürede değiştirilmesi gerektiğini gösterir).

NB: S-BAG göstergesi yandığında veya s-bag toz torbası dolu olmasına karşın (tikanmış olabilir) kırmızı renkte yandığında ve halı temizlemede kullandıktan sonra s-bag toz torbanızı daima değiştirin. En iyi performans elde etmek için, elektrik süpürGENİZ İŞİNİZE özel olarak geliştirilmiş olan Ultra Uzun Performans torbasını kullanın. Başka sentetik s-torbalar da kullanılabilir. Kağıt toz torbaları kullanmayın!
www.s-bag.com

- Toz bölmesini açmak için S-BAG tuşunu çekin. S-bag tutucunun kolu yukarıya çıkar. s-bag toz torbasını kolu çekerek tutucuyla çıkartın. Kilit açma tuşuna basmayın.
 - S-bag toz torbasını tutucusuyla birlikte çöp kovasının üzerinde tutun. S-bag toz torbasını serbest bırakmak için düğmeye basın. Tutucunun arkasına bir karton koyarak, tutucuya yeni bir s-bag toz torbası takın.
 - S-bag toz torbasını tutucusuyla birlikte izini takip ederek aşağı doğru itin. S-bag toz torbasının tutucunun altında sıkışmadığından emin olun. Kapağı kapatın. S-bag toz torbası düzgün şekilde takılmazsa veya hiç takılmazsa, kapak kapanmaz.
- Lütfen dikkat edin: S-bag toz torbasını değiştirdikten sonra elektrik süpürGENİZİ çalıştırdığınızda, S-BAG göstergesinin kapanması (döner düğmeye sahip P* Modelleri ve uzaktan kumandalı Q* Modelleri) veya yeşil renkte yanması (uzaktan kumandalı ve OTOMATİK fonksiyonlu R* Modelleri) 10 dakikayı bulabilir.

FİLTRELERİN DEĞİŞTİRİLMESİ

- Filtrenin değiştirilmesi/temizlenmesi** (**sadece yıkanabilir filtreler) - **P* Döner düğmeli P* Modelleri:** s-bag toz torbasını 5 kez değiştirdiniz
- **Uzaktan kumandalı Q* Modelleri:** FİLTRE sembolü kırmızı renkte yanar
- **Uzaktan kumandalı ve OTOMATİK donksiyonlu R* Modeller:** filtre gösterge ışıkları kırmızı renkte yanar. Yeşil ışık filtrenin durumunun iyi olduğunu gösterir. Bu ışık, elektrik süpürGESİNİ çalıştırmaya başladığımızda kısa bir süre yanar.
- FİLTRE (FİLTRE) tuşunu çekerek filtre kapağını açın. Orijinal s-filtre kullanın. Filtreyi çıkartın ve tipini tanımlamak için çerçeve üzerindeki referansa bakın. Yeni bir filtreyle değiştirin veya temizleyin**. Filtrenin içini ılık musluk suyunda durulayın. Suyu çıkarmak için filtre çerçevesine dokununuz. İşlemi dört kez tekrarlayın. (**yalnızca yıkanabilir filtre)
Not: Temizlik maddeleri kullanmayın. Filtre yüzeyine dokunmayın. Filtreyi takmadan önce tamamen kurumasını bekleyin (oda sıcaklığında min. 24 saat). Yıkanabilir filtreyi yılda en az bir kez veya çok kirlendiğinde ya da zarar gördüğünde değiştirin. Filtrenin altındaki L şeklindeki köpüğü çıkarmayın.
- Filtreyi değiştirdikten sonra, yerine oturma sesi duyulunca kapağı kapatın. Filtre düşerse, alttaki menteseleri konumlandırın ve filtre yerine oturuncaya kadar filtre kapağını itin.
Not: Filtreyi değiştirdikten sonra elektrik süpürGENİZİ çalıştırdığımızda, FİLTRE (FİLTRE) göstergesi 10 saniye içinde yeşil renkte yanar (uzaktan kumandalı ve OTOMATİK fonksiyonlu modeller) veya kapanır (uzaktan kumandalı modeller)*.
- Motor filtresini kirlendiğinde veya s-bag toz torbasını her 5. kez yenilediğinizde değiştirin. Filtre tutucusunu aşağıya doğru bastırın ve dışarıya çekin. Filtreyi değiştirin ve kapağı kapatın.

ÜNİVERSAL NOZÜLE SÜPÜRME (V*, W*)

- Pedali kullanarak nozül ayarını değiştirin. Simge, tavsiye edilen zemin tipini gösterir.
- FlowMotion LED nozül*: Nozül ileri doğru hareket ettirin. Öndeki ışıklar, birkaç saniye sonra otomatik olarak yanar. Nozül kullanılmadığında, ışıklar birkaç saniye sonra otomatik olarak söner.

ÜNİVERSAL NOZÜLÜN TEMİZLİĞİ (V*, W**)

- Nozülü borudan ayırın. Hortum koluyla temizleyin.

TURBO NOZÜLÜN TEMİZLİĞİ (X*)

- Nozülü borudan çıkarın ve takılan parçaları, vb. makasla kesip ayırın. Hortum kolunu kullanarak nozülü temizleyin.

3'Ü BİR ARADA ARACI

- 3'ü bir arada aracını çıkarmak için kumaş parçayı çekin. Araç 3 fonksiyona sahiptir, bir sonraki sayfadaki resimlere bakabilirsiniz.
- Kullanımdan sonra aksesuarı yerine geri koyun.





PİLLERİN DEĞİŞTİRİLMESİ*

- 25 Ön kısmında ışık bulunan nozül*: Öndeki ışıklar hızlı bir şekilde yanıp sönmeye başlayınca pilleri değiştirin. 2 AA pil kullanın.
- 26 Uzaktan kumandaya sahip kol*: Işık göstergesi kırmızı renkte yandığından veya herhangi bir tuşa basıldığında yanıt vermediğinde pilleri değiştirin. Sadece LITHIUM CR1632 tipi pil kullanın.
- Not: Ürünü iskartaya çıkarmadan önce pillerini çıkarın. Pillerin ve elektrikli ürünlerin toplanmasıyla ilgili ülkenizdeki kurallara riayet edin.

PURED9 ile mükemmel bir temizlik deneyiminin tadını çıkarın!

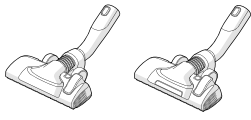
Electrolux ürünleri, bilgi ve spesifikasyonları bildirimde bulunmaksızın değiştirme hakkını saklı tutar.

EN İYİ SONUCU ALMAYLA İLGİLİ İPUÇLARI

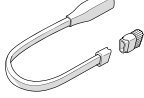
NOZÜL/AKSESUAR	KULLANIM AMACI:	NOZÜL/AKSESUAR	KULLANIM AMACI:
K. 3'ü bir arada aksesuar aracı* 	3'ü bir arada aracı: 1. Sert yüzeyler için toz alma aleti (kitaplık, süpürgelik, vs.). 2. Kumaşlar için döşeme aleti (perdelere, döşemelikler, vs.). 3. Dar alanlar için yarık uç (redyatör arkadaları, vs.).	V. FlowMotion nozül* W. FlowMotion LED nozül (önü ışıklı)* 	Üniversal nozül: - Her tip zeminde, hem halılardaki hem de sert zeminlerdeki tozları en iyi şekilde toplar. - Nozül ayarını pedal yardımıyla değiştirebilirsiniz. Simge, tavsiye edilen zemin tipini göstermektedir. - Ön taraftaki ışıklar karanlık yerlerdeki (eşyaların altı, vs.) toz ve kirlerin tespit edilmesini sağlar. <i>Sadece FlowMotion LED</i>
X. Turbo nozül* 	Halı nozülü: - Aynı anda hem fırçalar hem süpürür (saç, lif, tüyleri en iyi şekilde toplar). - Fırça merdanesi elektrikli süpürgeci hava akışıyla çalışır. - Turbo başlık, uzun tüylü ve saçaklı halılar, kapı paspasları veya suya dayanıklı halılar gibi kaymaz halılar için uygun değildir. Bunun yerine üniversal nozülü kullanın.	Y. Mini Turbo nozül* 	Döşeme nozülü: - Aynı anda hem fırçalar hem süpürür (saç, lif, tüyleri en iyi şekilde toplar). - Kumaş mobilya, araba koltukları, yataklar, vs. için. - Fırça merdanesi elektrikli süpürgeci hava akışıyla çalışır. - Döner fırça merdanesine takılabileceğinden uzun tüylü ve saçaklı halılar için uygun değildir.
Z. ParkettoPro nozül* 	Sert zemin nozülü: - Sert zeminlerin (parke, ahşap zemin, karo vs) hassas temizliği. - Çatlak bulunan sert zeminlerden kusursuz toz çekme özelliği.	AA. FlexProPlus nozül* 	Sert zemin nozülü: - Mobilyaların altına/arasına, köşelere ve diğer sınırlı alanlara erişme kapasitesi. - Kolayca 180 derece dönerek, erişilmesi zor alanlara erişir.
AB. Uzun oyuklu nozül* 	Ekstra uzun alet: - Erişilmesi zor alanlara (rafların üstü, vs.) kolayca erişir. - Dar alanlar için (radyatörlerin arkasın, araba koltuklarının altı, vs.).		

Manüel güç ayarına sahip modeller

- ideal performans elde etmek için süpürgeci üzerindeki grafikleri inceleyin.

OTOMATİK fonksiyonlu modeller

ideal temizlik performansı ve her yüzeyde konfor sağlamak için emiş gücünü otomatik olarak ayarlar. Manüel ayarlama için, optimum performans grafiğine bakın.

SORUN GIDERME

SORUN	ÇÖZÜM
Elektrik süpürgeci çalışmıyor	<ul style="list-style-type: none">• Fişin prize takılıp takılmadığına bakın.• Fiş ve elektrik kablosunun hasarlı olup olmadığını kontrol edin.• Sigortanın atıp atmadığını kontrol edin.• Uzaktan kumanda kolundaki pil gösterge ışığının yanıp yanmadığını kontrol edin (sadece belirli modeller).
s-bag® toz torbası göstergesi yanıyor	<ul style="list-style-type: none">• s-bag® itoz torbasının dolu veya tıkanmış olup olmadığını kontrol edin.• s-bag® toz torbasını zaten değiştirdiyseniz, motor filtresini değiştirin
Filtre gösterge lambası (sadece belirli modellerde mevcuttur) yanıyor	Egzoz filtresini değiştirin veya yıkanabiliyorsa yıkayın.
Cihaz duruyor	Cihaz aşırı derecede ısınmış olabilir: kabloyu prizden çıkarın; nozülün, borunun, hortumun ya da filtrelerin tıkalı olup olmadığını kontrol edin. Prize tekrar takmadan önce cihazınızı 30 dakika boyunca soğumaya bırakın Cihaz hâlâ çalışmıyor ise yetkili bir Electrolux servis merkezi ile irtibata geçin.
Emiş kapasitesinin normalin altına inmesi	<ul style="list-style-type: none">• s-bag toz torbasının dolu veya tıkalı olup olmadığını kontrol edin.• Motor filtresinin tıkalı olup olmadığını ve değiştirilmesi gerekmediğine bakın.• Nozülün tıkalı olup olmadığını ve açılması gerekirken gerekmediğini kontrol edin.• Hortumun hafif sıkıştırıldığında tıkanıp tıkanmadığını kontrol edin. Ancak, hortum içinde tıkanmaya neden olan kirlerin cam veya iğne olması ihtimaline karşı dikkatli olun. <p>Not: Hortumun temizlenmesi sırasında oluşabilecek hasarlar garanti kapsamında değildir.</p>
Elektrik süpürgecinin içine su sızması	Motorun yetkili bir Electrolux servisinde değiştirilmesi gerekebilir. Motorun içerisine su sızmasından kaynaklanan hasar garanti kapsamında değildir.

Sorularınız için yetkili bir Electrolux servisiyle irtibat kurun.

GÜVENLİK ÖNLEMLERİ

Bu cihaz, güvenli şekilde kullanımı ve oluşabilecek tehlikeler hakkında talimat, gözetim veya bilgi verilmesi halinde 8 yaş ve üzeri çocuklar ve fiziksel, duyuşsal veya zihinsel kapasitesi düşük veya bilgi ve deneyimi olmayan kişiler tarafından kullanılabilir.

Çocukların cihazla oynamamalıdır.

Temizlik ve bakım, gözetim altında bulunmadıkları müddetçe çocuklar tarafından yapılmamalıdır.

UYARI: Turbo nozüller* parçaların sıkışabileceği döner bir fırçaya sahiptir. Bu aksesuarı lütfen dikkatle ve yalnızca belirtilen yüzeylerde kullanın. Sıkışan parçaları çıkarmadan veya fırçayı temizlemeden önce lütfen elektrikli süpürgeyi kapatın.

Ürün ıskartaya çıkarılmadan önce** uzaktan kumandanın pilleri* / LED ışıklı nozül* çıkarılmalıdır.

**Sadece belirli modellerde.*

**Pillerin ne şekilde çıkarılacağına ilişkin bilgiler, bölüm 25 ve 26'da yer almaktadır.*

Cihazın temizliğini veya bakımını yapmadan önce ya da pilleri çıkarırken fişi daima prizden çekin.

Piller güvenli bir şekilde imha edilmelidir.

Zarar görmüş elektrik kablosu, olası bir tehlikeyi önlemek için yetkili bir Electrolux servisinde değiştirilmelidir.

Elektrik süpürgesi kapalı mekanda veya ev ortamında çalıştırılırken, sadece PURED9 kullanılmalıdır. Elektrik süpürgesini nem almayan bir yerde saklayın.

Tüm servis ve onarımlar yetkili bir Electrolux servisi tarafından yerine getirilmelidir.

Plastik poşet gibi ambalaj malzemeleri boğulma riski taşıdığından çocukların erişemeyeceği bir yerde bulundurulmalıdır.

Elektrikli süpürgeyi:

Islak alanlarda.

Yanıcı gaz, vs. yakınında.

Ürünün hasar gördüğü bariz olarak anlaşıldığında.

Keskin cisimler veya sıvılar üzerinde.

Nozül bariz bir şekilde zarar gördüğünde.

Sıcak veya soğuk kül, sigara izmariti, vs. üzerinde.

Sıva, beton, un veya soğuk kül üzerinde asla kullanmayın.

Elektrik süpürgesini doğrudan güneş ışığı göreceği bir yerde bırakmayın.

Elektrik süpürgesini aşırı sıcak veya dondurucu soğuklara maruz bırakmayın.

Elektrikli süpürgeyi asla filtresiz kullanmayın.

Süpürge çalışır haldeyken ve fırça merdanesi dönerken fırça merdanesine dokunmaya çalışmayın.

Tekerlekler takıldığında.

Güç kablosuyla ilgili alınacak önlemler

Fişi ve kabloyu düzenli olarak kontrol edin. Fişin veya elektrik kablosunun zarar görmesi halinde, elektrik süpürgesini kullanmayın.

Elektrik süpürgesinin kordonunun zarar görmesi garanti kapsamında değildir.

Elektrik süpürgesini kesinlikle kordonundan çekmeyin veya kaldırmayın.

Elektrik süpürgesinin yukarıdaki koşullarda kullanılması fiziksel

yaralanmalara veya ürünün zarar görmesine yol açabilir. Bu tip bir yaralanma veya hasar garanti kapsamında değildir veya Electrolux tarafından karşılanamaz.

SERVIS VE GARANTI

Tüm servis ve onarımlar yetkili bir Electrolux servisi tarafından yerine getirilmelidir.

Elektrik süpürgesinin kablosunun zarar görmesi garanti kapsamında değildir. Sıvı çekişi, sıvı içerisine batırma ya da zarar görmüş bir hortum ve nozül ile kullanma nedeniyle motorda meydana gelen hasar garanti kapsamında değildir.

Bu özel elektrik süpürgesi için daima orijinal s-bag toz torbalarını kullanın, bkz. bölüm 11. Orijinal olmayan toz torbalarının hatalı kullanımdan kaynaklanan süpürge hasarları garanti kapsamında değildir.

İMHA

Ürünün üstündeki bu sembol, üründe normal ev atıklarıyla birlikte atılmaması gereken pillerin bulunduğunu gösterir.

Ürünün veya ambalajının üzerindeki bu sembol, ürünün evsel atık gibi imha edilemeyeceğini belirtir.

Ürününüzü geri dönüştürmek için, resmi bir toplama noktasına veya pillerin ve elektrikli parçaların güvenli ve profesyonel bir şekilde çıkarılıp, geri dönüştürüleceği bir Electrolux servisine götürün. Elektrikli ürünlerin ve şarj edilebilir pillerin ayrı şekilde toplanması için ülkenizde geçerli olan kurallara riayet ediniz.

Bu vesile ile, Electrolux Home Care ve SDA, telsiz ekipman tipi HER2 ve HER3'e sahip Elektrikli Süpürge'nin 2014/53/EU sayılı Direktife uygun olduğunu beyan eder.

УКРАЇНЬСЬКА

Дякуємо, що обрали пилосос Electrolux PURED9. Для забезпечення найкращого результату використовуйте тільки оригінальні аксесуари та запасні частини. Цей продукт створено з турботою про довкілля. Всі пластикові деталі мають позначки про можливість повторної переробки.

ПЕРЕД ПОЧАТКОМ РОБОТИ

- Уважно прочитайте цю інструкцію з експлуатації.
- Переконайтеся, що всі описані деталі включені до комплекту постачання.
- Зверніть особливу увагу на заходи безпеки.

ОПИС ПИЛОСОСА PURED9

- | | |
|---|---|
| A. Дисплей (див. модифікації далі) | Q. Дисплей для моделей з дистанційним керуванням* |
| B. Кришка випускного фільтра | R. Дисплей для моделей з дистанційним керуванням і функцією AUTO* |
| C. Випускний фільтр | S. Класична ручка AeroPro* |
| D. Отвори для зберігання | T. Ергономічна ручка AeroPro* |
| E. Кабель живлення | U. Ручка з дистанційним керуванням AeroPro* |
| F. Фільтр двигуна | V. Насадка FlowMotion* |
| G. Тримач фільтра двигуна | W. Насадка FlowMotion LED (з підсвіткою спереду)* |
| H. S-bag* | X. Насадка AeroPro Turbo* |
| I. Тримач S-bag* | Y. Насадка AeroPro Mini Turbo* |
| J. Кришка відділення для пилу | Z. Насадка ParkettoPro* |
| K. Насадка AeroPro «три в одному» | AA. Насадка AeroPro FlexProPlus* |
| L. Шланг AeroPro | AB. Щілинна насадка AeroPro Long* |
| M. Ручка AeroPro (див. модифікації далі) | |
| N. Телескопічна трубка AeroPro | |
| O. Затискач для зберігання | |
| P. Дисплей для моделей з ручним керуванням поворотною ручкою* | |

*Лише для деяких моделей.

КОРИСТУВАННЯ ПИЛОСОСОМ

1. Потягніть ручку S-BAG, щоб відкрити кришку пилового відсіку. Переконайтеся, що мішок для пилу (s-bag) знаходиться на своєму місці.
2. Вставте шланг у пилосос (щоб вийняти його, натисніть кнопки блокування та витягніть шланг). Вставте шланг у ручку шланга до клацання кнопки блокування (щоб зняти його, натисніть кнопку блокування та потягніть).
3. Приєднайте телескопічну трубку до насадки. Приєднайте телескопічну трубку до ручки шланга (щоб зняти її, натисніть кнопку блокування та потягніть).
4. Відрегулюйте телескопічну трубку, утримуючи фіксатор однією рукою та витягуючи ручку іншою.

УВІМКНЕННЯ/ВИМКНЕННЯ ПИЛОСОСА ТА РЕГУЛЮВАННЯ СИЛИ ВСМОКТУВАННЯ

5. Витягніть шнур живлення і вставте штепсельну вилку в розетку. Натисніть кнопку увімкнення/вимкнення, щоб увімкнути/вимкнути пилосос. Засвітяться індикатори. Індикатор MIN/MAX засвітиться зліва направо й у зворотному напрямку (в моделях з функцією auto).* Моделями з дистанційним керуванням можна керувати також за допомогою кнопки увімкнення/вимкнення на ручці.*
6. Відрегулюйте силу всмоктування (моделі з ручним керуванням): обертайте поворотну ручку на пилососі або використовуйте повітряний клапан на ручці.*
7. Відрегулюйте силу всмоктування (моделі з дистанційним керуванням): натискайте кнопку «+/-» на ручці. MIN/MAX та символи індикаторів на дисплеї відображатимуть рівень потужності.*
8. Відрегулюйте силу всмоктування (моделі з дистанційним керуванням та функцією AUTO): увімкнений пилосос переходить у режим AUTO (автоматичне регулювання сили всмоктування). На дисплеї засвітиться індикатор AUTO, а індикатор MIN/MAX почне мигати. Для регулювання потужності вручну натискайте кнопку «+/-» на ручці. Щоб повернутись до автоматичної функції, натисніть кнопку AUTO.
9. Після прибирання змотайте кабель, натиснувши кнопку змотування.

ПОЛОЖЕННЯ ДЛЯ ЗБЕРІГАННЯ

10. Коли переносите та зберігаєте пилосос, використовуйте положення для зберігання збоку (A) або низу (C). У задній частині (B) під час паузи в прибиранні (береже вашу спину).

ЗАМІНА МІШКА ДЛЯ ПИЛУ S-BAG*

11. Мішки s-bag слід міняти в таких випадках:
 - в моделях P* з поворотною ручкою: індикатор S-BAG світиться червоним;
 - в моделях Q* з дистанційним керуванням: символ S-BAG світиться червоним;
 - в моделях R* з дистанційним керуванням і функцією AUTO: індикатор S-BAG світиться червоним (індикатор світиться зеленим: з мішком усе гаразд, жовтим: скоро потрібно замінити мішок).

Увага. Завжди замінюйте мішок s-bag, коли індикатор S-BAG світиться червоним, навіть якщо він неповний (він може бути забитий), а також

після використання порошка для чищення килимів. Для отримання найкращих результатів роботи використовуйте мішок Ultra Long Performance, спеціально розроблений для вашого пилососа. Можна також використовувати інші синтетичні мішки s-bag. Не користуйтеся паперовими мішками для пилу! www.s-bag.com

12. Потягніть ручку S-BAG, щоб відкрити кришку пилового відсіку. Підніміть ручку тримача мішка s-bag. Потягніть за ручку, щоб вийняти s-bag разом з тримачем. Не натискайте кнопку розблокування.
 13. Тримайте мішок s-bag за тримач над контейнером для сміття. Натисніть кнопку, щоб розблокувати s-bag. Вставте новий s-bag у тримач, вставивши картонну пластину у задній частині тримача.
 14. Вставте s-bag за допомогою тримача, проштовхнувши його вниз у напрямні. Переконайтеся, що s-bag не застряг під тримачем. Закрийте кришку. Якщо s-bag встановлено неналежним чином або він відсутній, кришка не закривається.
- Увага. Коли пилосос увімкнеться після заміни мішка s-bag, знадобиться приблизно 10 секунд на вимкнення індикатора S-BAG (у моделях P* з поворотною ручкою та моделях Q* з дистанційним керуванням) або його зміну на зелений колір (у моделях R* з дистанційним керуванням і функцією AUTO).

ЗАМІНА ФІЛЬТРА

15. Замініть/помийте** фільтр у таких випадках (**лише фільтри, які можна мити)
 - у моделях P* із поворотною ручкою: після 5-ї заміни мішка s-bag
 - у моделях Q* з дистанційним керуванням: символ FILTER світиться червоним
 - у моделях R* з дистанційним керуванням і функцією AUTO: індикатор фільтра світиться червоним. Коли індикатор фільтра світиться зеленим, це означає, що з фільтром усе гаразд. Він починає світитися майже відразу після увімкнення пилососа.
 16. Потягніть ручку FILTER, щоб відкрити кришку фільтра. Використовуйте оригінальні фільтри s-filter: витягніть фільтр і визначте тип на рамці. Замініть або помийте фільтр**. Промийте зсередини (брудна сторона) під прохолодною проточною водою. Злегка постукайте по рамці фільтра для видалення води. Повторіть цей процес чотири рази. (**тільки фільтр, який можна мити)
- Увага. Не користуйтеся засобами для чищення. Не торкайтеся поверхні фільтра. Дайте фільтру повністю висохнути (мінімум 24 год за кімнатної температури), перш ніж встановлювати його на місце! Замініть фільтр, що мисться, мінімум один раз на рік або коли він дуже брудний чи пошкоджений. Не знімайте піну у вигляді літери L під фільтром.- 17. Після заміни фільтра закрийте кришку фільтра, доки вона не стане на місце (звук клацання). У разі від'єднання кришки фільтра встановіть її зависоку вниз і натисніть; кришка клацне і стане на місце.

Увага. При вмиканні пилососа після заміни фільтра знадобиться приблизно 10 секунд на зміну індикатора FILTER на зелений колір (моделі з дистанційним керуванням і функцією AUTO) або його вимкнення (моделі з дистанційним керуванням).*

- 18. Фільтр двигуна слід замінювати у разі його забруднення або після кожної 5-ї заміни мішка для пилу s-bag. Потягніть тримач фільтра вниз і вийміть його. Замініть фільтр і закрийте кришку.

ПРИБИРАННЯ З УНІВЕРСАЛЬНОЮ НАСАДКОЮ (V*, W*)

19. Змінійте налаштування насадки за допомогою педалі. Значок показує рекомендований тип підлоги.
20. Насадка FlowMotion LED*: Рухайте насадку вперед. Передне освітлення увімкнеться автоматично через декілька секунд. Коли насадка не використовується, освітлення вимикається автоматично через декілька секунд.

ОЧИЩЕННЯ УНІВЕРСАЛЬНОЇ НАСАДКИ (V*, W**)

21. Від'єднайте насадку від трубки. Очистіть її за допомогою ручки шланга.

ЧИЩЕННЯ ТУРБО-НАСАДКИ (X*)

22. Від'єднайте насадку від трубки і ножицями відріжте залишки ниток тощо. Щоб почистити насадку, користуйтеся ручкою шланга. *

НАСАДКА «ТРИ В ОДНОМУ»

23. Потягніть за текстильний язичок, щоб витягнути насадку «три в одному». Насадка має 3 функції, див. мал. на наступній сторінці.
24. Після використання встановіть її на місце.





ЗАМІНА БАТАРЕЙОК*

- 25** Насадка з підсвіткою спереду*: коли передні лампи починають швидко мигтати, слід замінити батарейки. Використовуйте 2 батарейки типу AA.
- 26** Ручка з дистанційним керуванням*: Замініть батарейку, якщо індикатор світиться червоним або прилад не реагує на натиснення кнопок. Використовуйте лише ЛІТІЄВІ батарейки CR1632.
- Увага. Перед утилізацією вийміть батарейки з приладу. Дотримуйтесь правил вашої країни щодо збору батарейок та електричних виробів.

Насолоджуйтесь відмінним прибиранням з PURED9!

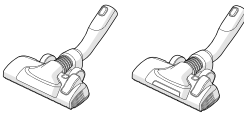
Electrolux залишає за собою право вносити зміни у виробу, інформацію і технічні характеристики без попереднього повідомлення.

ПОРАДИ ДЛЯ ОТРИМАННЯ НАЙКРАЩИХ РЕЗУЛЬТАТІВ

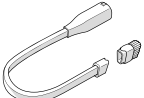
НАСАДКА/АКСЕСУАР	ПРИЗНАЧЕННЯ:	НАСАДКА/АКСЕСУАР	ПРИЗНАЧЕННЯ:
K. Насадка «три в одному»* 	3 інструменти в одній насадці: 1. Насадка для прибирання пилу з твердих поверхонь (книжкові полиці, плінтуси тощо). 2. Насадка для текстилю (завіси, оббивка меблів тощо). 3. Щілинна насадка для вузьких місць (за батареями тощо).	V. Насадка FlowMotion* W. Насадка FlowMotion LED (з підсвіткою спереду)* 	Універсальна насадка: - Підходить для усіх типів підлоги; забезпечує найкраще прибирання пилу як з килимів, так і з твердих підлог. - Змінійте налаштування насадки за допомогою педалі. Значок показує рекомендований тип підлоги. - Підсвітка спереду допомагає виявити пил і бруд в темних приміщеннях (під меблями тощо). <i>Лише для FlowMotion LED</i>
X. Насадка Turbo* 	Насадка для килимів: Одночасне очищення за допомогою щітки та прибирання пилу (найкраще прибирання волосся, волокон тощо). - Щітковий валик приводиться в дію потоком повітря пілососа. - Не підходить для килимів з дуже високим ворсом і довгою бахромою, а також килимів із захистом проти ковзання, таких як дверні килимки або водостійкі килими. У таких випадках використовуйте універсальну насадку.	Y. Насадка Mini Turbo* 	Насадка для м'яких меблів: Одночасне очищення за допомогою щітки та прибирання пилу (найкраще прибирання волосся, волокон тощо). - Для оббивки меблів, автомобільних крісел, матраців тощо. - Щітковий валик приводиться в дію потоком повітря пілососа. - Не підходить для килимів з дуже високим ворсом і довгою бахромою, оскільки вони можуть застрягти у щітковому валику.
Z. Насадка ParkettoPro* 	Насадка для твердої підлоги: - Для м'якого очищення твердої підлоги (паркету, дерев'яної підлоги, кахлю тощо). - Найкраще прибирання пилу з твердих видів підлоги зі щілинами.	AA. Насадка FlexProPlus* 	Насадка для твердої підлоги: - Для прибирання під меблями або між ними, у кутках і інших важкодоступних місцях. - Легко обертається на 180 градусів для прямого доступу до вузьких місць.
AB. Щілинна насадка Long* 	Подовжена насадка: - Для прибирання у важкодоступних місцях (зверху полиць тощо). - Для вузьких місць (за батареями тощо, під автомобільними кріслами тощо).		

Моделі з ручним регулюванням потужності
- для оптимальної роботи дотримуйтеся графічних інструкцій на пілососі.

Моделі з функцією AUTO автоматично настроюють силу всмоктування
для забезпечення оптимального результату чищення і зручності на будь-якій поверхні. Дотримуйтеся графічних інструкцій для настройки оптимальної потужності вручну.

НЕСПРАВНІСТЬ

ПРОБЛЕМА	СПОСІБ УСУНЕННЯ
Пілосос не вмикається	<ul style="list-style-type: none"> • Переконайтеся, що шнур увімкнено в розетку. • Переконайтеся, що штепсель і розетку не пошкоджено. • Перевірте, чи не згорів запобіжник. • Перевірте, чи реагує індикатор батарейки у ручці дистанційного керування (лише в деяких моделях).
Світиться індикатор s-bag®	<ul style="list-style-type: none"> • Перевірте, чи не заповнений або заблокований s-bag®. • Якщо ви вже замінили s-bag®, замініть фільтр двигуна.
Світиться індикатор фільтра (лише в деяких моделях)	Замініть або вийміть (якщо можна мити) випускний фільтр.
Пілосос вимикається	Пілосос міг перегрітися: від'єднайте його від електромережі; перевірте, чи не забита насадка, трубка, шланг або фільтри. Зачекайте приблизно 30 хвилин, щоб пілосос охолонув, перш ніж знову вмикати його. Якщо пілосос все одно не працює, зверніться в авторизований сервісний центр Electrolux.
Зниження потужності всмоктування порівняно зі звичайною	<ul style="list-style-type: none"> • Перевірте, чи не заповнений або заблокований s-bag. • Перевірте, чи не засмічено та чи не потрібно замінити фільтр двигуна. • Перевірте, чи не забилася насадка та чи не потрібно її очистити. • Переконайтеся, чи не забився шланг, злегка стискаючи його. Однак слід бути обережним, якщо причиною засмічення шлангу є скло або голки. Примітка. Гарантія не є дійсною, якщо шланг пошкоджено під час його чищення.
У пілосос потрапила вода	Необхідно замінити двигун в авторизованому сервісному центрі Electrolux. Пошкодження двигуна через попадання води не покривається гарантією.
У випадку будь-яких інших проблем зверніться в авторизований сервісний центр Electrolux.	

ЗАХОДИ БЕЗПЕКИ

Діти старше 8 років й особи зі зниженими фізичними, сенсорними або психічними можливостями чи недостатнім досвідом і знаннями можуть використовувати цей прилад лише під наглядом або після того, як вони пройдуть інструктаж стосовно безпечного користування приладом та зрозуміють пов'язані з цим ризики.

Діти не повинні гратися з приладом.

Не можна доручати чищення або технічне обслуговування приладу дітям без відповідного нагляду.

ПОПЕРЕДЖЕННЯ! Турбо-насадки* оснащені щіткою, що обертається, в яку можуть потрапити сторонні предмети. Користуйтеся ними з обережністю та лише на призначених для цього поверхнях. Перш ніж видалити предмети, які застрягли, або перед очищати щітку, вимкніть пилосос.

Перед утилізацією приладу** потрібно вийняти батарейки з пульту дистанційного керування в ручці*/насадці зі світлодіодною підсвіткою*.

**Лише для деяких моделей.*

**Інформацію про те, як виймати батарейки, наведено у розділі 25 і 26 складеного аркушу.

Завжди виймайте штепсель з розетки, перш ніж чистити чи обслуговувати пилосос або виймати батарейки. Батарейки слід утилізувати безпечним чином.

У разі пошкодження електричного шнура його слід замінити лише в авторизованому сервісному центрі Electrolux. Робити це самостійно небезпечно.

PURED9 повинен використовуватися лише для звичайного прибирання всередині приміщень в домашніх умовах. Зберігайте пилосос у сухому місці. Усі ремонтні роботи повинні виконуватися авторизованим сервісним центром компанії Electrolux. Пакувальний матеріал, наприклад пластикові пакети, не повинні бути доступні для дітей, щоб уникнути ризику задушення.

Забороняється користуватися пилососом у таких випадках:

- для прибирання вологих ділянок;
- у місцях витоку горючих газів тощо;
- якщо прилад містить видимі ознаки пошкодження;
- на гострих предметах або рідині;
- якщо насадка для підлоги містить видимі ознаки пошкодження;
- для збирання гарячого або холодного попелу, недопалків тощо;
- для збирання дрібного пилу, наприклад з гіпсу, бетону, борошна, гарячого або холодного попелу;
- не залишайте пилосос під прямими сонячними променями;
- уникайте дії на пилосос сильного тепла або температур нижче нуля;
- без фільтрів;
- не торкайтеся до щіткового валика, якщо пилосос увімкнений і щітковий валик обертається;
- якщо колеса заблоковано.

Запобіжні заходи щодо шнура живлення

Регулярно перевіряйте вилку і шнур живлення. Ніколи не користуйтеся пилососом, якщо шнур або вилку пошкоджено. На пошкодження шнура живлення гарантія не розповсюджується. Ніколи не тягніть та не піднімайте пилосос за шнур. Використання пилососа у зазначених вище обставинах може призвести до серйозних травм або пошкодження приладу. Такі травми або пошкодження не покриваються гарантією Electrolux.

СЕРВІСНЕ ОБСЛУГОВУВАННЯ ТА ГАРАНТІЯ

Усі ремонтні роботи повинні виконуватися авторизованим сервісним центром компанії Electrolux. На пошкодження шнура живлення гарантія не розповсюджується. Пошкодження двигуна, викликані збиранням рідини, зануренням приладу в рідину або використанням приладу з пошкодженим шлангом та насадкою, не покриваються гарантією. Завжди використовуйте оригінальні мішки для пилу s-bag, що підходять саме для цієї моделі пилососа (див. розділ 11). Пошкодження пилососа внаслідок неправильного використання неоригінальних мішків для пилу не покриваються гарантією.

УТИЛІЗАЦІЯ

Цей символ на виробі означає, що цей виріб містить батарейку, яку не можна викидати зі звичайним побутовим сміттям.

Цей символ на виробі або на його упаковці означає, що виріб не підлягає утилізації як побутові відходи.

Для утилізації виробу віднесіть його в офіційний пункт збору або у сервісний центр Electrolux, де безпечно та професійно зможуть вийняти й утилізувати батарейки, а також демонтувати електричні деталі. Дотримуйтесь правил вашої країни щодо роздільного збору електричних виробів та акумуляторних батарей.

Даним Electrolux Home Care and SDA заявляє, що пилосос з радіоустаткуванням типу HER2 та HER3 відповідає вимогам Директиви 2014/53/EU.

Ovaj dokument je originalno proizveden i objavljen od strane proizvođača, brenda Electrolux, i preuzet je sa njihove zvanične stranice. S obzirom na ovu činjenicu, Tehnoteka ističe da ne preuzima odgovornost za tačnost, celovitost ili pouzdanost informacija, podataka, mišljenja, saveta ili izjava sadržanih u ovom dokumentu.

Napominjemo da Tehnoteka nema ovlašćenje da izvrši bilo kakve izmene ili dopune na ovom dokumentu, stoga nismo odgovorni za eventualne greške, propuste ili netačnosti koje se mogu naći unutar njega. Tehnoteka ne odgovara za štetu nanесenu korisnicima pri upotrebi netačnih podataka. Ukoliko imate dodatna pitanja o proizvodu, ljubazno vas molimo da kontaktirate direktno proizvođača kako biste dobili sve detaljne informacije.

Za najnovije informacije o ceni, dostupnim akcijama i tehničkim karakteristikama proizvoda koji se pominje u ovom dokumentu, molimo posetite našu stranicu klikom na sledeći link:

<https://tehnoteka.rs/p/electrolux-usisivac-pd91-8ssm-akcija-cena/>