

Uputstvo za upotrebu

CANDY mašina za pranje i sušenje ROW4966DWMCE/1-S

The logo for the brand CANDY, featuring the word in a bold, blue, italicized sans-serif font.

Tehnoteka je online destinacija za upoređivanje cena i karakteristika bele tehnike, potrošačke elektronike i IT uređaja kod trgovinskih lanaca i internet prodavnica u Srbiji. Naša stranica vam omogućava da istražite najnovije informacije, detaljne karakteristike i konkurentne cene proizvoda.

Posetite nas i uživajte u ekskluzivnom iskustvu pametne kupovine klikom na link:

<https://tehnoteka.rs/p/candy-masina-za-pranje-i-susenje-row4966dwmce1-s-akcija-cena/>

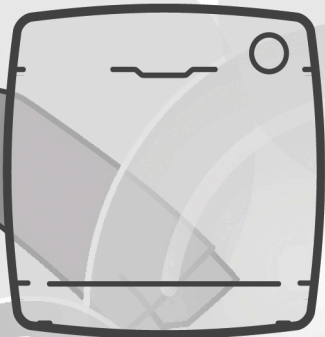
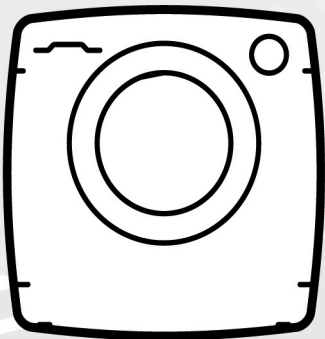
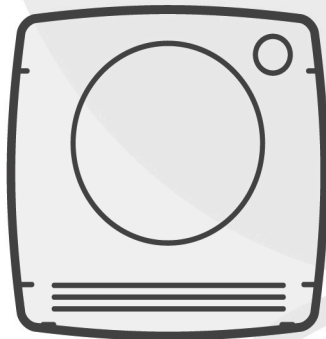

BG

HR

SL

SR



CANDY

Благодарим Ви, че избрахте този продукт.

Гордеем се, че можем да Ви предложим перфектния за Вас продукт и най-добрата пълна гама домакински уреди за Вашето ежедневие.

Внимателно прочетете тези инструкции за правилна и безопасна работа с уреда и за полезните съвети за ефективна поддръжка.



Използвайте пералната машина само, след като прочете внимателно тези инструкции. Препоръчваме ви да запазите тези инструкции в добро състояние за всички бъдещи ползватели на уреда.

Всеки продукт се идентифицира с 16-цифрен код, наречен сериен номер, отпечатан върху стикер, поставен върху уреда (в областта на врата) или върху гаранционната карта. Този код е като идентификационна карта на продукта, може да се наложи да го регистрирате и ще ви потрябва, при контакт със сервизният център.

Условия за околната среда



Този уред е маркиран в съответствие с Европейска Директива 2012/19/ЕС за Отпадъци от Електрическо и Електронно Оборудване (ОЕЕО).

ОЕЕО съдържа както замърсяващи вещества (които могат да доведат до негативни последици за околната среда), така и основни компоненти (които могат да бъдат използвани повторно). Важно е ОЕЕО да са обект на специална обработка, за да се премахнат и да се депонират правилно всички замърсители, и да се възстановят и рециклират всички материали. Гражданите

могат да играят важна роля в гарантирането, че ОЕЕО нямат да станат проблем за околната среда; от съществено значение е да се следват някои основни правила:

- ОЕЕО не трябва да се третира като битов (домакински) отпадък;
- ОЕЕО трябва да бъдат предавани в съответните пунктове за събиране, управлявани от общината или от регистрирани компании. В много страни може да има събиране от дома на големи ОЕЕО.

В много страни, когато си купите нов уред, старият може да бъде върнат на продавача, който трябва да го вземе безплатно на база едно-към-едно, ако оборудването е от сходен вид и има същите функции като закупеното оборудване.

Съдържание

- 1. ОБЩИ ПРАВИЛА ЗА БЕЗОПАСНОСТ**
- 2. ИНСТАЛИРАНЕ**
- 3. ЧЕКМЕДЖЕ ЗА ПРЕПАРАТ**
- 4. ПРАКТИЧНИ СЪВЕТИ**
- 5. ПОДДРЪЖКА И ПОЧИСТВАНЕ**
- 6. ДИСТАНЦИОНЕН КОНТРОЛ (Wi-Fi)**
- 7. КРАТКО РЪКОВОДСТВО ЗА УПОТРЕБА**
- 8. УПРАВЛЕНИЕ И ПРОГРАМИ**
- 9. СУШЕНЕ**
- 10. ГАРАНЦИЯ И ОТСТРАНЯВАНЕ НА НЕИЗПРАВНОСТИ**

1. ОБЩИ ПРАВИЛА ЗА БЕЗОПАСНОСТ

● Тези уреди са предназначени да бъдат използвани за домакински и подобни приложения, като например:

- кухни за персонал в магазини , офиси и друга работна среда;
- ферми ;
- от клиенти в хотели, мотели и други подобни;
- обекти тип легло и закуска.

Различното използване на този уред извън домакинското му приложение или за типични домакински функции, като професионалното му използване от експерт или обучени потребители, не се допуска, дори и в по-горните приложения. Ако уредът се използва по начин, несъвместим с употребата му за домакински нужди , това може да намали живота на уреда и да анулира гаранцията на производителя. Всяка повреда на уреда или друга повреда, или загуба произтичаща от използване, което не е в съответствие с използването на уреда за домашни цели (дори ако се намира домашна среда), не се приема от производителя, което е в пълно съответствие със закона.

● Този уред може да се използва от деца на възраст от 8 години и повече, и от хора с ограничени физически, сетивни или умствени способности, или липса на опит и познания, само ако се наблюдават

или са инструктирани относно използването на уреда по безопасен начин и да разбират опасността от използването му. Децата не бива да си играят с уреда. Почистване и поддръжка на уреда да не се извършва от деца.

- Децата трябва да бъдат наблюдавани за да се уверите, че не играят с уреда.
- Децата на по-малко от 3 години трябва да се държат далеч от уреда, и да се наблюдават непрекъснато.
- Ако захранващият кабел е повреден, той трябва да бъде заменен със специален кабел или комплект, който се предлага от производителя или неговия оторизиран сервиз.
- За свързване на уреда с вода, използвайте само комплекта маркучи доставен с уреда.(Не използвайте стар комплект маркучи за връзка).
- Налаягането на водата трябва да е между 0,05 MPa и 0,8 MPa.
- Уверете се, че клима не пречи на основата на машината и отворите и за вентилация.
- Крайната фаза на цикъла на пране и сушене завършва без топлина (цикъл на охлаждане) за да може прането да се излезе от машината при температура, която гарантира, че няма да се увреди.



ВНИМАНИЕ:

Никога не спирайте машината преди програмата за сушене да е завършила, освен ако прането не бъде извадено бързо и не бъде разпределено така че топлината да се разсее.

- След инсталирането уреда трябва да се постави така, че контакта му да е достъпен.
- Уредът не трябва да се монтира зад заключваща се, плъзгаща или врата с панта на противоположната страна на отваряне на машината, по такъв начин, че да се възпрепятства пълното отваряне на вратата на пералня със сушилня.
- Максималният капацитет на натоварване на сухо пране зависи от модела (вижте контролния панел).
- Уредът не трябва да се използва, ако промишлени химикали са използвани за почистване му.
- Не сушете неизпрани дрехи в пералнята със сушилня.
- Пране, което са било замърсено с вещества, като например олио, ацетон, алкохол, бензин, керосин, препарати за премахване на петна, терпентин, восък трябва да се измива с топла вода и с допълнително количество препарат преди да бъдат изсушено в пералнята със сушилня.
- Предмети от пяна каучук (латекс пяна), шапки за баня, водоустойчиви тъкани, предмети с гумена подплата и дрехи или възглавници, снабдени с подложки от пяна и/или гума не трябва да се сушат в машината.
- Омекотители или подобни продукти, трябва да се използва, както е посочено в инструкциите на омекотителя.
- Вещи напоени с масло(гориво) могат да се самозапалват, особено при излагане на топлинни източници като пералнята със сушилня. Те стават топли, предизвиквайки реакция на окисляване в маслото, окисляването създава топлина. Ако топлината не може да се отведе, вещите могат да станат достатъчно горещи, за да се запалят. Натрупване, подреждане и съхраняване на дрехи напоени с масло(гориво) създава опасност от пожар.
- Ако е неизбежно, тъкани съдържащи растителни мазнини или олио за готвене, или замърсени от продукти за грижа за косата да се перат в машината, първоначално те трябва да се наикиснат и измият с топла вода с допълнително перилен препарат - това ще се намали, но не и елиминира опасността.
- Извадете всички предмети от джобовите като запалки и кибрити.

- За да се консултирате с продуктивият етикет се обърнете към website на производителя.

Електрическо свързване и инструкции за безопасност

- Техническите данни (напрежение на захранването и входяща мощност) са посочени върху табелката с данни на уреда.
- Уверете се, че електрическата система е заземена, съответства на всички приложими закони и че електрическият контакт е съвместим с щепсела на уреда. В противен случай се обърнете за помощ към професионалист.
- Не се препоръчва употребата на преобразуватели, разклонители или удължители.



ВНИМАНИЕ:

уредът не трябва да бъде захранван чрез външно превключвателно устройство, като например таймер, или да е свързан към електрическа верига, която постоянно се включва и изключва от доставчика на електроенергия.

- Преди да почистване и поддръжка, изключете уреда от контакта и спрете захранването му с вода.
- Уверете се, че електрическата ви система е заземена. В противен случай, потърсете квалифицирана професионална помощ.

- Моля, не използвайте преобразуватели, разклонители и удължители.

- За да изключите машината от контакта, не дърпайте захранващият кабел или уреда.

- Уверете се, че няма вода в барабана преди да отворите люка.



ВНИМАНИЕ:

водата може да достигне до висока температура, по време на процеса на пране.

- Не излагайте пералната машина на дъжд, директна слънчева светлина или природните стихии.
- При местене не вдигайте пералната машина за копчетата или чекмеджето за препарат; по време на транспортиране, никога не поставяйте машината върху люка. Препоръчваме ви двама души да повдигат машината.
- В случай на дефект и/или неизправност, изключете уреда, затворете водната връзка и не започвайте да поправяте уреда веднага. Свържете се с оторизираният ни сервизен център и използвайте само оригинални резервни части. Не изпълненото на тези инструкции може да застраши безопасността на уреда.

2. ИНСТАЛИРАНЕ

- Развийте **двата** или **четирите** винта (**A**) на гърба на пералнята и махнете двете или четирите подложки (**B**) както е показано на **фигура 1**.
- Запълнете дупките с тапите, които са приложени в плика с инструкциите.
- Ако пералната машина е за вграждане, развийте **трите** или **четирите** винта (**A**) и махнете подложките (**B**).
- При някои модели **още една** подложка ще падне вътре в машината: наклонете машината напред за я махнете. Запълнете дупките в приложените тапи.

⚠ ВНИМАНИЕ:
дръжте опаковъчните
материали, далече от деца.

- Поставете "polionda" препазно покритие под машината (в долната част), както е показано на **фигура 2** (според модела, разгледайте вариант **A**, **B** или **C**).

При някои модели тази операция не е необходима, защото "polionda" покритието вече е поставено под машината (в долната част).

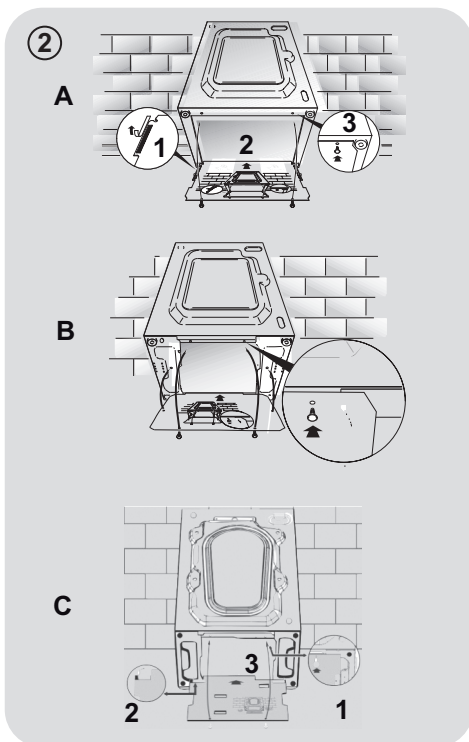
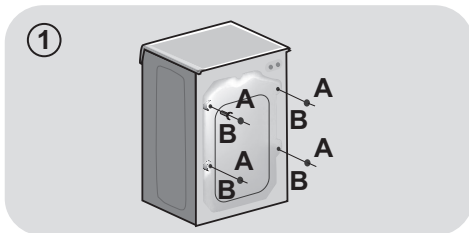

Водни връзки

- Свържете маркуча към захранващото кранче (фиг. 3) използвайте за целта маркуча доставен с уреда (не използвайте повторно стари маркучи).

- **НЯКОИ МОДЕЛИ** може да включват една или повече от следните функции:

- **HOT&COLD (фиг.4):**

Позволява връзка към **топла и студена вода** за по-висока енергийна ефективност.

Свържете сивият маркуч към връзката за студена вода * и червената тръба към връзката за топла вода. Машината може да бъде свързана и само към студена вода: в този случай, някои програми могат да стартират няколко минути по-късно.

- **AQUASTOP (фиг. 5):**

устройството се намира на захранващата с вода тръба и е предназначено да спре теч на вода; в този случай, червен маркер ще се появи на прозореца "А" и тръбата трябва да бъде сменена. За да развиете гайката, натиснете заключващото устройство "В".

- **AQUAPROTEST – ЗАХРАНВАЩА ТРЪБА С ПРЕДПАЗИТЕЛ (фиг.6):**

В случай на водни течове от основната вътрешна тръба "А", прозрачната външна тръба "В" ще задържи водата, за да се позволи на цикъла на пране, за да се изпълни. След края на прането се обърнете към оторизираният сервизен център за да смени захранващата тръба.

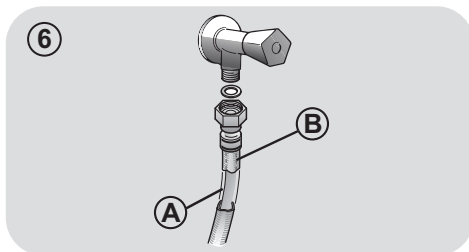
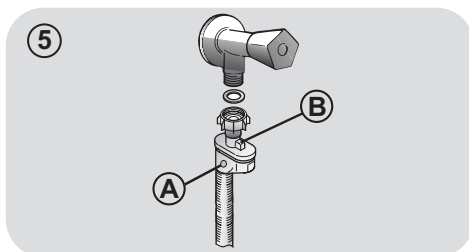
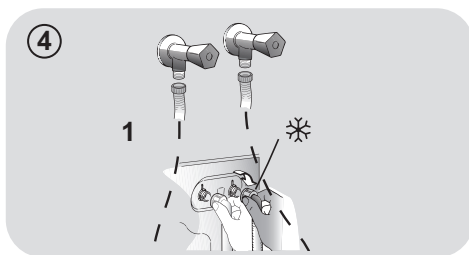
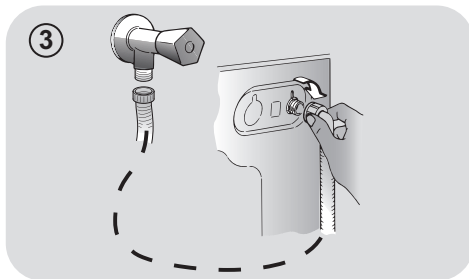

Позициониране

- Поставете пералнята до стената, като внимавайте да не притиснете или повредите изходящата тръба. Присъединете тръбата към отводнителен канал който трябва да е височина поне 50 см с диаметър по-голям от диаметъра на изходящата тръба. (фиг.7).
- Нивелирайте уреда като използвате крачетата, както е показано на **фигура 8**:
 - а. завъртете гайката по-посока на часовниковата стрелка за да освободите винта;
 - б. завъртете крачето нагоре надолу, за да нивелирате машината;
 - в. заключете крачето на позицията като завъртите гайката обратно на часовниковата стрелка докато опре на дъното на машината.
- Включете уреда в контакта.



ВНИМАНИЕ:

Свържете се с оторизираният ни сервиз ако се наложи смяна на захранващият кабел.

Дефекти причинени от неправилна инсталация на уреда не се покриват от гаранцията на производителя.

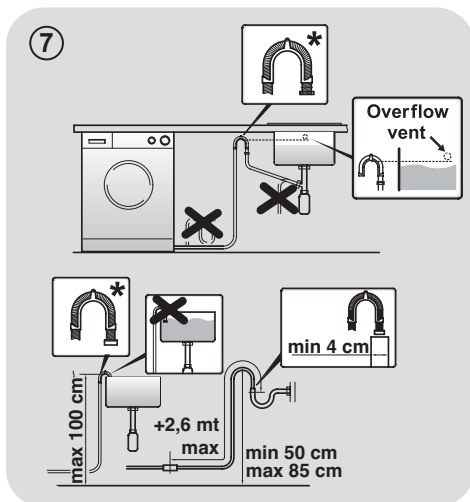

* АКСЕСОАР, КОЙТО СЕ ПРОДАВА ОТДЕЛНО

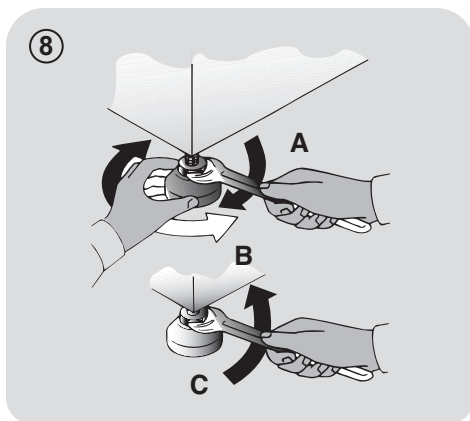

3. ЧЕКМЕДЖЕ ЗА ПРЕПАРАТ

Чекмеджето за препарат е разделено на 3 отделения както е показано на **фигура 9**:

- **отделение "1"**: перилния препарат за предпране;
- **отделение "2"**: е за специални добавки, омекотители за дрехи, ароматизатори, изсветлители и др.;



ВНИМАНИЕ:

Само при използване на течни препарати; пералната машина е настроена да дозира препаратите за всеки цикъл до последното изплакване.

- **отделение "2"**: за перилния препарат за основното изпиране.

В НЯКОИ МОДЕЛИ е включен и **контейнер за течен препарат (фиг.10)**. За да го използвате трябва да бъде поставен в **отделение "2"** на чекмеджето. Това осигурява попадането на течния перилен препарат в барабана в точния етап от цикъла на изпиране. Контейнера може да се използва за препарати за избелване на дрехи(белина) при програма "ИЗПЛАКВАНЕ".



ВНИМАНИЕ:

Някои препарати не са предназначени за поставяне в диспенсера (чекмеджето за препарати), но те се продават със собствен диспенсер, която се поставя директно в барабана.

9

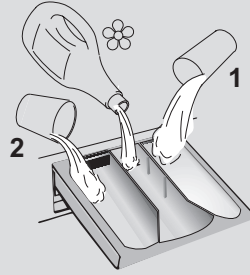

10

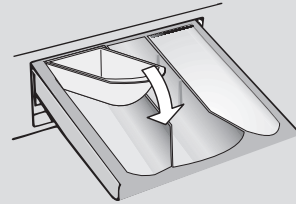

НЯКОИ модели разполагат с автоматично и прецизно дозиране на препарати и омекотители. В този случай, за подробности направете справка със съответния раздел в глава **УПРАВЛЕНИЕ И ПРОГРАМИ**.

4. ПРАКТИЧНИ СЪВЕТИ

Съвети за пълнене

Когато сортирате прането се уверете че:

- сте махнали от прането метални предмети като шноли, карфици, монети и др.;
- калъфките на възглавници са с копчета, ципове и кукички и те са закопчани, и дългите връвки на халатите са завързани на възел;
- кукичките на пердетата да са махнати.
- прочете внимателно етикетите за пране на дрехите
- да премахвате всички устойчиви петна, използвайки специфични препарати.
- Когато перете одеяла, покривки за легла или тежки дрехи, ви препоръчваме да избягвате центрофугиране.
- При пране на вълна се уверете, че изделието може да се пере в машина. Вижте етикета за тъкани.
- Оставете вратата на уреда откритата, за да предотвратите евентуална поява на миризми в машината.

Полезен съвет, с който да пестите

Съвети как да спестите средства, без да навредите на околната среда, когато използвате вашия уред.

- За всяка програма зареждайте машината до максималния капацитет, показан в таблицата с програмите – това ще ви помогне да СПЕСТИТЕ енергия и вода.
- Шумът и остатъчната влага зависят от скоростта на въртене: по-бързото въртене е свързано с по-силен шум и по-малко остатъчна влага в прането.
- Най-ефективните програми по отношение на комбинирано използване на вода и енергия обикновено са по-дълги програми на по-ниска температура.

Максимализиране размера на прането.

- За да постигнете оптимален разход на енергия, вода, препарат и време заредете машината с целият и капацитет. Пестите до 50% енергия при пране с пълна машина, вместо пране на 2 пъти с наполовина пълна машина.

Имате ли нужда от предпране?

- Само при силно замърсено пране! СПЕСТИ препарат, време, вода и от 5 до 15% енергия като не ИЗБЕРЕТЕ предпране (предварително изпиране) при нормално замърсено пране.

Необходимо ли е пране с гореща вода ?

- Третирайте предварително петната с препарат или накиснете преди пране, за да намалите необходимостта от пране с гореща вода. Пестете енергия като използвате програми за пране на ниска температура.

Преди да използвате програма за сушене (ПЕРАЛНА МАШИНА СЪС СУШИЛНЯ)

- СПЕСТЕТЕ енергия и време, като изберете висока скорост на центрофугиране, за да се намали съдържанието на вода в прането, преди да използвате програма за сушене.

Дозирание на препарата

По-долу ще намерите **кратко ръководство** с препоръки и съвети **относно използването на препарат.**

- Използвайте само почистващи препарати, подходящи за перални машини.
- Изберете перилния препарат според вида на тъканта (памук, деликатни тъкани, синтетика, вълна, коприна и др.), цвета, типа и степенята на замърсяване и програмираната температура на пране.

- Винаги следвайте точно инструкциите на производителя относно количеството препарат, омекотител или друга добавка: **правилното използване на уреда с правилната доза ви позволява да избегнете генериране на отпадък и да намалите въздействието върху околната среда.**

Когато перете силно замърсено бяло пране ви препоръчваме да използвате програма памук на 60°C или повече и прах за пране (усилен) съдържащ избелващи агенти, така че на средна/висока температура да даде отлични резултати.

При пране между 40°C и 60°C използваният препарат трябва да е подходящ за типа тъкан и нивото на замърсяване. Нормалните прахове са подходящи за бели или цветни силно замърсени тъкани, докато течните препарати или „запазващи цвета“ прахове са подходящи за цветни слабо замърсени тъкани.

За пране на температура под 40°C ви препоръчваме да използвате течни препарати, на които е написано, че са подходящи за използване при пране на ниска температура.

За пране на вълна или коприна използвайте само препарати предназначени специално за тези тъкани.

- Прекалено голямо количество препарат води до прекомерна пяна, което възпрепятства правилното протичане на цикъла. Може да повлияе на качеството на изпиране и изплакване.

Използването на **екологични детергенти без фосфати** може да доведе до следните резултати:

- **отичане на мътна вода при изплакване:** Този ефект се дължи на препарата и няма негативен ефект върху ефективността на изплакване.

- **наличието на бял прах (зеолити)** върху дрехите след цикъла на изпиране. Това не се отлага в тъканите и не променя цветовете.

- **пяна във водата при последното изплакване:** тава не показва слабо изплакване.

- **пяна:** Това се дължи на анионните повърхностноактивни вещества, намиращи се в детергентите, които често е трудно да се отстранят от прането. В този случай, не изплаквайте отново за да отстраните този ефект: няма да помогне.

Ако проблемът не може да бъде отстранен или се съмнявате в повреда на машината, незабавно се свържете с оторизиран център за обслужване на клиенти.

5. ПОДДРЪЖКА И ПОЧИСТВАНЕ

Правилната грижа за вашия уред може да удължи експлоатационния му живот.

Почистване на външните части на уреда

- Изключете машината от захранването.
- Почистете външния корпус на уреда, като използвате влажна кърпа и **ИЗБЯГВАТЕ ДА ИЗПОЛЗВАТЕ АБРАЗИВНИ ВЕЩЕСТВА, ТАКИВА НА СПИРТНА ОСНОВА И/ИЛИ РАЗРЕДИТЕЛИ.**

Почистване на чекмеджето за препарат

- Препоръчително е редовно да почиствате чекмеджето за перилен препарат, за да избегнете отлагане на препарат или остатъци от него.
- Извадете чекмеджето внимателно, като го държите здраво.
- Почистете чекмеджето под течаща вода и го поставете обратно в отделението му.

ЗА МОДЕЛИ СЪС СИСТЕМА ЗА АВТОМАТИЧНО ДОЗИРАНЕ НА ТЕЧНИЯ ПЕРИЛЕН ПРЕПАРАТ И ОМЕКОТИТЕЛЯ:

Преди да започнете почистването, всички отделения трябва да са празни.

- Издърпайте напълно чекмеджето чрез натискане на бутона за освобождаване, като внимавате за теч на остатъци от препарат.

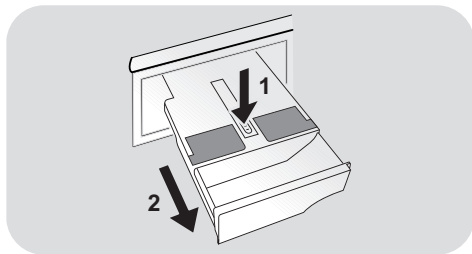

- Напълнете чекмеджето с гореща вода.

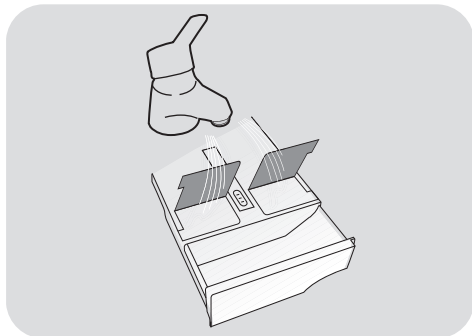

- Разклатете чекмеджето, за да може водата да премине през всички отделения.

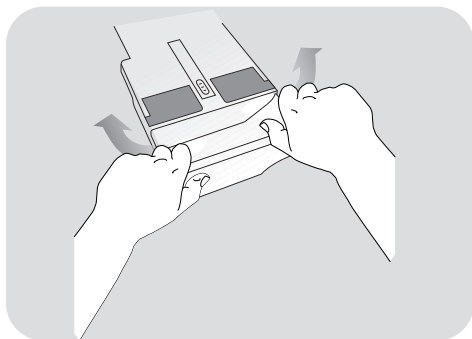

- Изпразнете чекмеджето от излишната вода и го поставете отново в машината.



ВНИМАНИЕ:

НЕ използвайте киселинни продукти (например оцет) или агресивни препарати за почистването на чекмеджето, за да избегнете повреда на уплътненията и/или вътрешните части на уреда.

Почистване на филтъра на помпата

- Уредът има специален филтър, който улавя по-големи остатъци, които биха блокирали дренажната система, като копчета или монети (в зависимост от модела, помислете за версия **A** или **B**).

Препоръчваме да проверявате и почиствате филтъра 5 или 6 пъти годишно.

- Изключете машината от захранването.
- Преди да развиете филтъра ви препоръчваме да сложите абсорбираща кърпа под него за да запазите пода сух.
- Завъртете филтъра обратно на часовниковата стрелка, докато застане във вертикална позиция.
- Извадете и почистете; след това го сложете обратно като го завъртите по часовниковата стрелка.
- Повторете предишните стъпки в обратен ред, за да сглобите всички части.

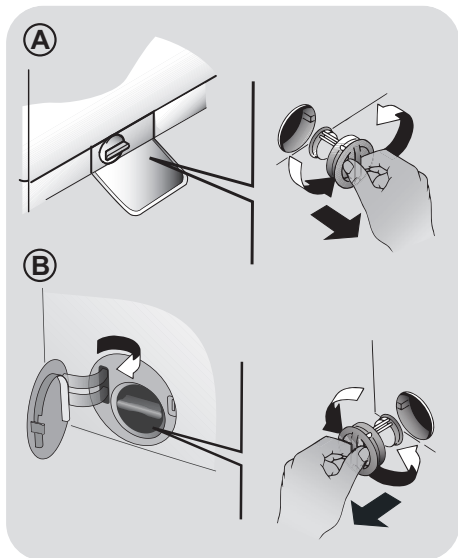

Препоръки при премествания или дълги периоди, в които машината няма да се използва

- Ако уредът се съхранява в неотоплявано помещение в продължение на дълъг период от време, цялата остатъчна вода трябва да бъдат източена от тръбите.
- Изключете захранването на машината от контакта.
- Откачете отводнителния маркуч от скобата и наклонете над купата, докато изтече цялата вода.
- Закрепете дренажната тръба към машината, когато приключите.

ЗА МОДЕЛИ СЪС СИСТЕМА ЗА АВТОМАТИЧНО ДОЗИРАНЕ НА ТЕЧНИЯ ПЕРИЛЕН ПРЕПАРАТ И ОМЕКОТИТЕЛЯ:

ако трябва да наклоните или преместите машината, извадете чекмеджето за перилен препарат преди да започнете, като го държите в хоризонтално положение, за да избегнете разливане.

6. ДИСТАНЦИОНЕН КОНТРОЛ (WI-FI)

Този уред е снабден с технология **Wi-Fi**, която позволява да бъде управляван от разстояние чрез приложение.

РЕГИСТРИРАНЕ НА МАШИНАТА (В ПРИЛОЖЕНИЕТО)

- Изтеглете приложението **Candy simply-Fi** на Вашето устройство.

Приложението **Candy simply-Fi** е налично за планшети и телефони с операционни системи **Android** и **iOS**.

Открийте всички детайли за функциите **Wi-Fi**, като преглеждате приложението в режим **DEMO**.

- Отворете приложението, създайте потребителски профил (или влезте с вашия, ако имате такъв) и регистрирайте уреда, като следвате инструкциите на екрана на телефона или тези от **Бързото ръководство**, съпътстващо машината.

АКТИВИРАНЕ НА ДИСТАНЦИОНЕН КОНТРОЛ

- Проверете дали рутерът е включен и свързан с интернет.
- Заредете прането, затворете вратата, добавете препарат, ако е необходимо.
- Завъртете **SMART RING** (пръстен за избиране на програми) на позиция **ДИСТАНЦИОНЕН КОНТРОЛ (Wi-Fi)**: вратата автоматично се заключва и органите за управление на панела за управление ще се деактивират.
- Стартирайте цикъла с помощта на приложението **Candy simply-Fi**. Когато цикълът приключи, изключете машината като завъртите **SMART RING** на позиция **OFF (Изкл.)**, за да отключите вратата.

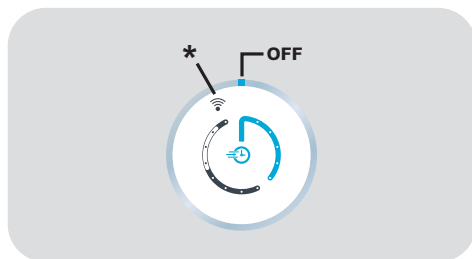

*ДИСТАНЦИОНЕН КОНТРОЛ (Wi-Fi)

ДЕАКТИВИРАНЕ НА ДИСТАНЦИОНЕН КОНТРОЛ

- За изход от режима на **ДИСТАНЦИОННИЯ КОНТРОЛ** при изпълняван цикъл завъртете **SMART RING** на позиция, различна от **ДИСТАНЦИОНЕН КОНТРОЛ (Wi-Fi)**. Панелът за управление на уреда отново ще може да се използва, а ако има поставен на пауза цикъл, ще можете да отворите отново вратата, след като светлинния индикатор **ЗАКЛЮЧЕНА ВРАТА** изгасне.

От съображения за безопасност при някои фази на пране вратата може да се отвори само ако нивото на водата е под долния ѝ ръб и температурата е по-ниска от **45°C**. Ако тези условия са изпълнени, изчакайте индикаторът **ЗАКЛЮЧЕНА ВРАТА** да се изключи, преди да отворите вратата.

- При затворена врата, завъртете копчето на позиция **ДИСТАНЦИОНЕН КОНТРОЛ (Wi-Fi)**, като отново използвате приложението. Ако има изпълняван цикъл, той ще продължи.

7. КРАТКО РЪКОВОДСТВО ЗА УПОТРЕБА

Тази уреда автоматично контролира нивото на водата според вида и количеството пране. Тази система намалява консумацията на енергия и значително редуцира времето за пране.

Избор на програма

- Включете уреда и изберете програма.
- Задайте настройките на изпиране, ако е необходимо и изберете желаните опции.

СУШЕНЕ (само за ПЕРАЛНА МАШИНА СЪС СУШИЛНЯ)

Ако искате цикълът за сушене да започне автоматично след пране, изберете необходимата програма за пране и изберете цикъла за сушене. Също така можете да завършите прането и след това да изберете програмата за сушене.

- Натиснете бутона за стартиране на програмата.
- Краят на програмата ще бъде показан чрез съобщение на дисплея (при някои модели всички светлинни индикатори ще светнат).
- Изключете уреда.

За всеки тип пране погледнете таблицата с програми и следвайте последователността както е посочено.

Техническа информация

Налягане на водата:

min. 0,05 MPa - max. 0,8 MPa

Центрофуга (обр.)

виж табелката

Консумирана мощност / мощност на предпазителя / Захранващо напрежение
виж табелката

8. УПРАВЛЕНИЕ И ПРОГРАМИ

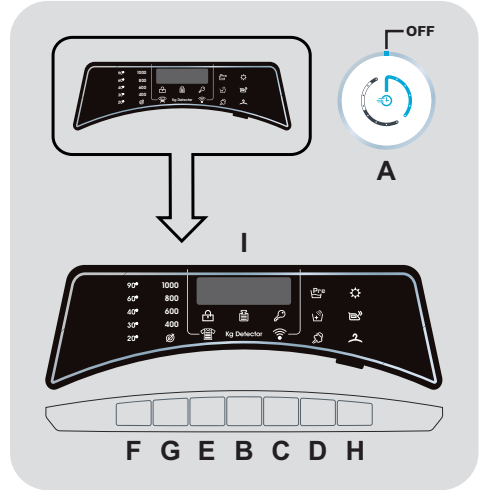

A SMART RING (пръстен за избиране на програми)

B Бутон СТАРТ/ПАУЗА

C Бутон ОТЛОЖЕН СТАРТ

D Бутон за ОПЦИИ

E Бутон за СТЕПЕН НА ЗАМЪРСЯВАНЕ/ИЗБОР НА АЛТЕРНАТИВНА ПРОГРАМА

F Бутон ИЗБОР НА ТЕМПЕРАТУРА

G Бутон ИЗБОР НА ЦЕНТРОФУГА

H Бутон ИЗБОР НА СУШЕНЕ/ПАРА

F+G ЗАКЛЮЧВАНЕ НА БУТОНИ

I Цифров дисплей



ВНИМАНИЕ:

Не докосвайте бутоните, докато включвате щепсела на машината, защото през първите секунди тя калибрира системите си: натискайки бутоните, машината няма да може да работи коректно. В този случай, извадете щепсела и повторете операцията.

SMART RING (пръстен за избиране на програми)

- Когато **SMART RING** е включен, уредът ще се включи и дисплеят ще покаже описание и параметри на избраната програма.
- В края на програмата не забравяйте да изключите уреда като завъртите **SMART RING** на позиция **OFF (Изкл.)**, след това извадете щепсела на уреда от контакта и спрете подаването на вода.

Първо стартиране

- Настройка на език

- След като свържете машината към мрежата и я включите, натиснете бутона **СТЕПЕН НА ЗАМЪРСЯВАНЕ/ ИЗБОР НА АЛТЕРНАТИВНА ПРОГРАМА** или **ОТЛОЖЕН СТАРТ** за извеждане на наличните езици.
- Изберете съответния език, като натиснете бутона **СТАРТ/ПАУЗА**.

- Смяна на език

Ако желаете да промените настройката на езика, е необходимо да натиснете едновременно бутоните **СТЕПЕН НА ЗАМЪРСЯВАНЕ/ИЗБОР НА АЛТЕРНАТИВНА ПРОГРАМА** и **ОТЛОЖЕН СТАРТ** за около **3 секунди**. На дисплея ще се покаже **ENGLISH** и ще можете да изберете нов език.

Бутон СТАРТ/ПАУЗА

Затворете капака, **ПРЕДИ** да изберете бутона за **СТАРТ/ПАУЗА**.

- За да стартирате избрания цикъл с предварително зададените параметри, натиснете **СТАРТ/ПАУЗА**. Когато програмата работи, върху дисплея ще се изпише оставащото време.
- Също така, ако желаете да промените избраната програма, натиснете бутоните на желаните опции, променете параметрите по подразбиране и натиснете бутона **СТАРТ/ПАУЗА**, за да стартирате цикъла.

Можете да избирате единствено опциите, които са съвместими със зададената програмата.

- След като включите уреда, изчакайте няколко секунди, за да стартира програмата.

ПРОДЪЛЖИТЕЛНОСТ НА ПРОГРАМАТА

- Когато е избрана програмата, на екрана автоматично се показва продължителността на програмата, която може да варира, в зависимост от зададените опции.
- При стартиране на програмата ще бъдете информирани постоянно за оставащото време.
- Уредът изчислява оставащото време до края на избраната програма, на база стандартно зареждане. По време на цикъла уредът коригира времето, в зависимост от размера и състава на зареждането.

КРАЙ НА ПРОГРАМАТА

- След показването на думата "**КРАЙ**" върху дисплея и след като символът за **ЗАКЛЮЧЕНА ВРАТА** се изключи, можете да отворите вратата.
- В края на цикъла изключете пералната машина като завъртите **SMART RING** на позиция **OFF (Изкл.)**.

SMART RING винаги **ТРЯБВА** да се поставя на позиция **OFF (Изкл.)** в края на цикъла за пране, преди да изберете нов цикъл за пране.

ПОСТАВЯНЕ НА МАШИНАТА НА ПАУЗА

- Натиснете бутона **СТАРТ/ПАУЗА** за около **2 секунди** (някои светлинни индикатори и дисплеят за оставащото време ще мигат, което показва, че машината е на пауза).

От съображения за безопасност при някои фази на пране вратата може да се отвори само ако нивото на водата е под долния ѝ ръб и температурата е по-ниска от 45°C. Ако тези условия са изпълнени, изчакайте индикаторът **ЗАКЛЮЧЕНА ВРАТА** да се изключи, преди да отворите вратата.

- Натиснете бутона **СТАРТ/ПАУЗА** отново, за да рестартирате програмата там, откъдето е била поставена на пауза.

ОТМЯНА НА ЗАДАДЕНАТА ПРОГРАМА

- За да отмените програмата, завъртете **SMART RING** на позиция **OFF (Изкл.)**.
- Изчакайте докато светлинният индикатор за **ЗАКЛЮЧЕНА ВРАТА** изгасне, преди да отворите вратата.

Бутон ОТЛОЖЕН СТАРТ

- Този бутон ви позволява да препрограмирате цикъла на изпиране, за да отложите старта с до **24 часа**.
- За да отложите старта следвайте следната процедура:
 - Изберете желаната програма.
 - Натиснете бутона веднъж, за да активирате отложения старт, след което го натиснете отново (или го задръжте), за да зададете желаното отлагане. Отлагането се увеличава всеки път, когато бутонът е натиснат до **24 часа**, след което последващо натискане на бутона ще нулира отложения старт.

- Потвърдете натискайки бутона **СТАРТ/ПАУЗА**. Обратното броене ще започне и когато свърши програмата ще започне автоматично.

- Можете да отмените отложен старт като завъртете **SMART RING** на позиция **OFF (Изкл.)**.

Ако има прекъсване в електрозахранването по време на работа на машината, когато бъде възстановено, тя ще продължи да работи от началото на фазата, в която е била, когато електрозахранването е прекъснато.

Функцията трябва да бъде избрана преди да натинете бутона **СТАРТ/ПАУЗА**.

Бутон за ОПЦИИ

Този бутон ви позволява да избирате между три различни опции:

- ПРЕДПРАНЕ

- Тези опция ви позволява да правите предпране и е много полезна при силно замърсено пране (може да бъде използвана само при някои програми както е показано в таблицата с програмите).
- Препоръчваме ви да използвате само 20% от препоръчителните количества, показани на опаковката на перилния препарат.

- ДОПЪЛНИТЕЛНО ИЗПЛАКВАНЕ

- Тази опция ви позволява допълнително изплакване след края на цикъла на изпиране и е създадена за хора с чувствителна кожа, при която дори и най-малкото замърсяване може да предизвика раздразнения или алергии.

- Препоръчително е да използвате тази функция за детски дрехи и при пране на силно замърсени дрехи, при които е необходима употребата на по-голямо количество перилен препарат, както и при изпирането на хавлии, чиито тъкани имат склонност към задържане на препарат.

Ако е зададена опция, несъвместима с избраната програма, индикаторната лампичка първо премигва и след това изгасва.

Бутон за СТЕПЕН НА ЗАМЪРСЯВАНЕ/ИЗБОР НА АЛТЕРНАТИВНА ПРОГРАМА

Този бутон може да се използва за избор на две различни функции, в зависимост от избраната програма:

- НИВОТО НА ЗАМЪРСЕНОСТ

- След избиране на програмата, времето за изпълнението ѝ ще се покаже автоматично.
- Тази опция ви позволява да избирате между 3 степени на интензивност при изпиране, които се различават по продължителността на програмата, в зависимост от замърсяването на тъканите (**може да се използва само при някои програми, както е показано в таблицата с програми**).

- ИЗБОР НА АЛТЕРНАТИВНА ПРОГРАМА

Където е показано в таблицата, тази опция позволява избор на алтернатива на предварително зададената програма (в случая на програма **БЪРЗО ПРАНЕ (14'/30'/44')**, опцията позволява избор на една от трите възможни продължителности).

Бутон ИЗБОР НА ТЕМПЕРАТУРА

- Този бутон ви позволява избора на температура при програмите за изпиране.
- Не можете да зададете програма над допустимия максимум, с цел предпазване на тъканите.
- Ако искате да извършите студено изпиране, всички индикатори трябва да бъдат изключени.

Бутон ИЗБОР НА ЦЕНТРОФУГА

- С натискането на този бутон, можете да намалите максималната скорост и ако желате да отмените цикъла на центрофуга.
- Ако в етикета не е посочена специфична информация, е възможно да зададете максималната скорост за центрофуга за дадената програма.

С цел предотвратяване увреждането на тъканите, не е възможно да увеличите скоростта над допустимия за всяка програма максимум.

- За да активирате повторно цикъла на центрофуга, натискайте бутона, докато достигнете скоростта на завъртане, която желаете да зададете.
- Можете да промените скоростта на центрофуга без да паузирате пералната машина.

Предозирането с перилен препарат може да доведе до прекомерното образуване на пяна. Ако уредът открие наличието на излишна пяна, може да изключи центрофугата или да удължи продължителността на програмата, както и да увеличи консумацията на вода.

Машината е снабдена със специално ел. устройство, което отменя центрофугата, ако е прекалено заредена. Това намалява шума и вибрациите и по този начин удължава живота на вашата машина.

Бутон ИЗБОР НА СУШЕНЕ/ПАРА

Този бутон ви позволява да изберете от две различни опции:

- ИЗБОР НА СУШЕНЕ

- **Автоматична програма за пране/сушене:**
След избор на програма за пране според типа на прането, изберете степен на изсушаване, като натиснете този бутон. В края на програмата за пране, избраната програма за сушене ще се стартира автоматично.

Ако дадена програма за пране не е съвместима с избраното автоматично сушене, тази функция няма да се активира.

Ако надвишите максималното зареждане за сушене на прането, посочен в таблицата с програмите, прането може да не бъде задоволително изсушено.

- **Изпълнение само на програма за сушене:**
Изберете желаната програма за сушене заедно с плата, като натиснете този бутон. Възможно е да изберете степен на изсушаване, различна от тази по подразбиране (**освен за програмата за изсушаване на вълна**).
- За да отмените цикъла **по време на фазата на сушене**, завъртете **SMART RING** на позиция **OFF**.

В края на програмата на дисплея ще се покаже **"КРАЙ"** и лампата за **ЗАКЛЮЧЕНА ВРАТА** ще изгасне, сега можете да отворите вратата.

- ПАРА

- Чрез тази опция можете да добавите специфично третиране с пара към някои цикли на пране (виж таблицата с програми).
- Функцията с пара улеснява сгъването и съкращава времето за гладене.
- Влакната се регенерират и освежават, премахват се всички миризми от платовете.
- Специалната обработка с пара е разработена за всяка програма за гарантиране на максимална ефективност при прането в зависимост от материите и цветовете на платовете.

За продължаване след цикъл на пране, натиснете бутона неколккратно (или го задръжте натиснат), докато светне съответният индикатор.

Опцията трябва да бъде избрана преди да натинете бутона **СТАРТ/ПАУЗА**.

ЗАКЛЮЧВАНЕ НА БУТОНИ

- Натиснете едновременно бутоните **ИЗБОР НА ТЕМПЕРАТУРА** и **ИЗБОР НА ЦЕНТРОФУГА** за около **3 секунди**, така машината ще ви позволи да заключите бутоните. Така, можете да избегнете нежелани промени, ако по време на цикъл натиснете случайно бутон.
- Заклучването на бутони може да бъде отменено след повторно едновременно натискане на двата бутона или като изключите уреда.

Цифров дисплей

Индикаторната система на екрана ви позволява да следите постоянно състоянието на машината.

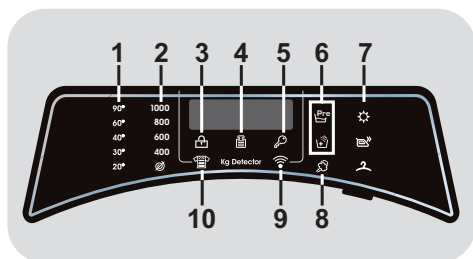

1) СВЕТИЛНИ ИНДИКАТОРИ ЗА ИЗБОР НА ТЕМПЕРАТУРА

Това показва температурата на изпиране на зададената програма, която може да бъде променена (ако е позволено) от съответния бутон.

Ако искате да извършите студено изпиране, всички индикатори трябва да бъдат изключени.

2) СВЕТИЛНИ ИНДИКАТОРИ ЗА ИЗБОР НА ЦЕНТРОФУГА

Това показва скоростта на зададената програма, която може да бъде променена или пропусната с натискане на съответния бутон.

3) СВЕТИЛЕН ИНДИКАТОР ЗА ЗАКЛЮЧЕНА ВРАТА

- Тази икона показва затворена врата

Затворете врата ПРЕДИ да изберете бутона СТАРТ/ПАУЗА.

- Когато бутон **СТАРТ/ПАУЗА** е натиснат при машина със затворена врата индикатора ще мигне за момент и ще светне.

Ако врата не е затворена както трябва, индикаторната светлина ще мига в продължение на около 7 секунди, след което командата за стартиране на програмата ще се изтрие автоматично. В този случай, затворете врата и натиснете отново бутона **СТАРТ/ПАУЗА**.

- Изчакайте докато светлинният индикатор за **ЗАКЛЮЧЕНА ВРАТА** изгасне, преди да отворите вратата.

4) Kg Detector - Проверка на килограмите (функцията е налична само за някои програми)

- При началото на програмата, "**Kg Detector**" индикатор остава включен докато интелигентен сензор измери теглото на прането и настрои времето на пране, съответната консумация на вода и електричество.

- През всяка фаза на пране "**Kg Detector**" позволява да се следи информацията за теглото на прането в барабана и през първите минути на прането:

- настройва количеството на водата;
- определя продължителността на цикъла на пране;
- контролира изплакването според типа на тъканите избрани да бъдат прани;
- настройва ритъма на ротация на барабана според типа на тъканите;
- разпознава наличието на пяна, увеличава ако е необходимо, количеството на вода по време на изплакване;
- настройва скоростта на центрофугата според товара, това предпазва от дисбаланс.

5) СВЕТЛИНЕН ИНДИКАТОР ЗА ЗАКЛЮЧВАНЕ НА БУТОНИ

Индикаторната лампичка показва, че бутоните са заключени.

6) СВЕТЛИННИ ИНДИКАТОРИ ОПЦИИ

Индикаторните светлини показват опциите които могат да бъдат избрани чрез съответния бутон.

7) СВЕТЛИННИ ИНДИКАТОРИ ЗА ИЗБОР НА СУШЕНЕ

Индикаторите показват степените на сушене, които могат да бъдат избрани от съответния бутон:

Автоматични програми сушене



НАПЪЛНО СУХИ

(подходяща за хавлии, халати и обеимисти дрехи).



ИЗСУШЕНИ ЗА ГЛАДЕНЕ

(оставя прането готово за гладене).



ИЗСУШЕНИ ЗА СГЪВАНЕ

(за дрехи, които ще бъдат прибрани без гладене).

8) СВЕТЛИНЕН ИНДИКАТОР ЗА ПАРА

Светлинният индикатор показва избора на съответната опция.

9) СВЕТЛИНЕН ИНДИКАТОР Wi-Fi

● При модели с Wi-Fi, той показва състоянието на връзката. Може да бъде:

- **СВЕТЕЩ**: активирано управление от разстояние.

- **БАВНО МИГАЩ**: деактивирано управление от разстояние.

- **БЪРЗО МИГАЩ ЗА 3 СЕКУНДИ, КАТО СЛЕД ТОВА ИЗГАСВА**: машината не може да се свърже с домашната Wi-Fi мрежа или все още не е регистрирана в приложението.

- **БАВНО МИГАЩ 3 ПЪТИ, КАТО СЛЕД ТОВА СЕ ИЗКЛЮЧВА ЗА 2 СЕКУНДИ**: нулиране на Wi-Fi мрежата (по време на регистриране в приложението).

- **ВКЛ. ЗА 1 СЕКУНДА, СЛЕД ТОВА ИЗКЛ. ЗА 3 СЕКУНДИ**: вратата е отворена. Управлението от разстояние не може да бъде активирано.

● За информация относно функционалностите и инструкциите за лесна конфигурация на Wi-Fi връзката, моля, вижте: go.candy-group.com/simplifyfi-dualble

10) СВЕТЛИНЕН ИНДИКАТОР ЗА СТЕПЕН НА ЗАМЪРСЯВАНЕ

Светлинният индикатор показва избора на съответната опция.

Таблица с програми

ПРОГРАМА		kg (MAX.) *								°C	1)			
		(вж. контролния панел)									(MAX.)	2		
		6+4kg	8+5kg	9+5kg	9+6kg	10+6kg	12+9kg	13+8kg	14+9kg			2	3	1
	■ СПЕЦИАЛЕН 39' 4)	3	4	4,5	4,5	5	6	6,5	7	40°	●	●		
	■ ПАМУК: ПЕРФЕКТО ПРАНЕ 59' 4)	3	4	4,5	4,5	5	6	6,5	7	40°	●	●		
	3) ■ СМЕСЕНИ И ЦВЕТНО 59' 4)	6	8	9	9	10	12	13	14	40°	●	●		
	■ ДЕЛИКАТНА 59' 4)	2	2,5	2,5	2,5	2,5	3	3	3,5	40°	●	●		
	3) БЪРЗО ПРАНЕ 30'	14'	1	1,5	1,5	1,5	2	2	2	30°	●	●		
		30'	2	2,5	2,5	2,5	2,5	3	3	3	30°	●	●	
		44'	3	3,5	3,5	3,5	3,5	4	4	4	40°	●	●	
	■ ВЪЛНА/РЪЧНО ИЗПИРАНЕ	1	2	2	2	2	2,5	2,5	2,5	30°	●	●		
	■ СИНТЕТИКА И ЦВЕТНО 2) 4)	3	4	4,5	4,5	5	6	6,5	7	60°	●	●	(●)	
	3) ИЗПЛАКВАНЕ	-	-	-	-	-	-	-	-	-	△	●		
	ИЗТОЧВАНЕ И ЦЕНТРОФУГА	-	-	-	-	-	-	-	-	-				
	■ ПАМУК 2) 4)	6	8	9	9	10	12	13	14	90°	●	●	(●)	
ECO 40-60	■ ECO 40-60 2)	6	8	9	9	10	12	13	14	60°	●	●		
ECO 40-60 + 2	■ ПРАНЕ И СУШЕНЕ	4	5	5	6	6	9	8	9	-	●	●		
	СУШЕНЕ	ВЪЛНА	1	1	1	1	1	1	1	-				
		СМЕСЕНИ НИСКА ТЕМПЕРАТУРА	3	4	4,5	4,5	5	6	6,5	7	-			
		ПАМУК ВИСОКА ТЕМПЕРАТУРА	4	5	5	6	6	9	8	9	-			
	ДИСТАНЦИОНЕН КОНТРОЛ (Wi-Fi) Позицията, която трябва да изберете, когато искате да стартирате управлението от разстояние чрез приложението (чрез Wi-Fi).													

Моля прочетете тези инструкции:

* Максималният капацитет на натоварване на сухо пране зависи от модела (вижте контролният панел).

▲ (Само за модели с отделение за течен препарат)

Когато само няколко от дрехите имат петна, които изискват третиране с избелващ препарат, предварителното премахване на петна може да бъде извършено в пералната машина. Поставете препарата в контейнера за избелващи течни препарати, който е в улея маркиран с "2" в чекмеджето за перилни препарати и изберете специалната програма ИЗПЛАКВАНЕ. Когато фазата приключи, изключете уреда, добавете останалите дрехи и продължете с нормално пране с подходяща програма.

● Само с избрана опция ПРЕДПРАНЕ (програми с налична опция ПРЕДПРАНЕ).

■ Програми за автоматично сушене.

- 1) Когато е зададена програма, на дисплея се показва препоръчителната температура на изпиране, която може да бъде променена (ако е позволено) от съответния бутон, но не може да бъде увеличена над допустимия максимум.
- 2) За показаните програми можете да настроите продължителността и интензитета на прането използвайки бутона НИВОТО НА ЗАМЪРСЕНОСТ.
- 3) В посочените програми бутонът СТЕПЕН НА ЗАМЪРСЯВАНЕ/ИЗБОР НА АЛТЕРНАТИВНА ПРОГРАМА може да се използва за избор на алтернатива на предварително зададената програма (в случая на програма БЪРЗО ПРАНЕ 14'-30'-44', опцията позволява избор на една от трите възможни продължителности).
- 4) Налична функция пара.

**ИНФОРМАЦИЯ ЗА
ЛАБОРАТОРИИТЕ ЗА ИЗПИТВАНЕ**

**СТАНДАРТНИ ПРОГРАМИ
СЪГЛАСНО
Директива 96/60/ЕО**

ПРАНЕ:
ПРОГРАМА **ЕСО 40-60**
НАСТРОЙКА НА ТЕМПЕРАТУРАТА
НА 60°C

СУШЕНЕ:
ПРОГРАМА ЗА СУШЕНЕ
**ПАМУК/ВИСОКА
ТЕМПЕРАТУРА**
СТЕПЕН НА СУШЕНЕ
ИЗСУШЕНИ ЗА СГЪВАНЕ

**СТАНДАРТНИ ПРОГРАМИ
СЪГЛАСНО
(ЕС) № 2019/2023**

ПРАНЕ:
ПРОГРАМА **ЕСО 40-60**
ПРАНЕ И СУШЕНЕ:
ПРОГРАМА **ЕСО 40-60 +**
СТЕПЕН НА СУШЕНЕ
ИЗСУШЕНИ ЗА СГЪВАНЕ

Описание на програмите

За почистване на различни видове тъкани и нива на замърсяване, пералнята разполага с конкретни програми за всички нужди (вж. таблицата с програмите).

Изберете програмата съгласно инструкциите на етикетите на прането, особено по отношение на максималната препоръчителна температура.

ПРАНЕ



ВНИМАНИЕ:

ВАЖЕН СЪВЕТ ЗА ЕФЕКТИВНОСТ НА ПРАНЕТО.

- Нови цветни дрехи трябва да се перат отделно поне за 5 или 6 пранета.
- Някои големи тъмни дрехи, като дънкови панталони и хавлиени кърпи, трябва винаги да се перат отделно.
- Никога не смесвайте тъкани, които НЕ СА С ТРАЙНИ ЦВЕТОВЕ.

СПЕЦИАЛЕН 39'

Идеалната комбинация за пестене на време и ефективност. Тази програма осигурява идеално изпиране при частично зареждане с пране само за 39 минути. Препоръчва се за изпиране със средни степени на замърсеност на прането.

ПАМУК: ПЕРФЕКТО ПРАНЕ 59'

Тази програма гарантира отлични резултати за памучно пране. Тази опция е предвидена за намаляване на времето за пране при средна температура за средно замърсено памучно пране. Напълнете машината частично за най-добри резултати.

СМЕСЕНИ И ЦВЕТНО 59'/ДЕЛИКАТНА 59'

Натиснете бутона СТЕПЕН НА ЗАМЪРСЯВАНЕ/ИЗБОР НА АЛТЕРНАТИВНА ПРОГРАМА, за да изберете една от двете налични програми*:

- СМЕСЕНИ И ЦВЕТНО 59'

Тази програма предлага свободата да перете всякакъв вид тъкани и неизбледняващи цветове заедно, с пълно зареждане на пералната машина, като получавате отлични резултати само за 59 минути. С пране на средна температура тази програма се препоръчва за пране, което не е силно замърсено.

- ДЕЛИКАТНА 59'

Разработена за изпиране и третиране на деликатни материали и фини тъкани. Тази програма изпира при ниска температура за 59 минути. Препоръчва се за малки зареждания.

* *Предварително зададена температура 20°C (която може да бъде променена от съответния бутон). Циклите на пране са подходящи и за пране на памучни дрехи.*

БЪРЗО ПРАНЕ (14'/30'/44')

Икономично и без компромиси! Тази нова програма може да се използва за получаване на отлични резултати, като същевременно се пести вода, енергия, перилен препарат и време. Тази опция изпира при средна температура, подходяща за всякакъв вид дрехи. Препоръчва се за малки зареждания и леко замърсено пране.

Използвайте бутона СТЕПЕН НА ЗАМЪРСЯВАНЕ/ИЗБОР НА АЛТЕРНАТИВНА ПРОГРАМА, за да изберете една от трите възможни продължителности.

ВЪЛНА/РЪЧНО ИЗПИРАНЕ

Тази програма изпълнява цикъл на пране, подходящ за вълнени облекла, които могат да се перат в перална машина, дрехи, които трябва да се перат ръчно, дрехи от коприна или такива с обозначение „Да се пере като коприна“ на етикета на артикула.

СИНТЕТИКА И ЦВЕТНО

Тази програма ви позволява да изперете заедно различни платове и цветове. Ротационното движение на барабана и нивото на водата са оптимизирани през фазата на изпиране и изплакване. Деликатното въртене намалява образуването на гънки по тъканите.

ИЗПЛАКВАНЕ/ИЗПОМПВАНЕ И ЦЕНТРОФУГА

Натиснете бутона **СТЕПЕН НА ЗАМЪРСЯВАНЕ/ИЗБОР НА АЛТЕРНАТИВНА ПРОГРАМА**, за да изберете една от двете налични програми:

- ИЗПЛАКВАНЕ

Тази програма изпълнява 3 изплаквания с междинно центрофугиране (което може да се намали или изключи от съответния бутон). Използва се за изплакване на всеки вид тъкан, например след пране на ръка.

- ИЗТОЧВАНЕ И ЦЕНТРОФУГА

Програмата изпълнява източването и максимално центрофугиране. Центрофугирането може да се премахне или намали с бутона **ИЗБОР НА ЦЕНТРОФУГА**.

ПАМУК

Тази програма е подходяща за пране на цветни памучни тъкани при температура от 40°C, или за пране на устойчиви памучни тъкани на температура от 60°C или 90°C, за да осигурите повисока степен на изчистване. Последната центрофуга е на максимални обороти за да осигури максимално премахване на водата.

ЕСО 40-60

Програмата **ЕСО 40-60** може да почиства нормално замърсено памучно пране, за което е посочено, че може да се пере при 40°C или 60°C, заедно в същия цикъл. Тази програма се използва за оценка на съответствието със законодателството на ЕС относно Ecodesign (проектиране на екологични продукти).

ПРАНЕ И СУШЕНЕ (ЕСО 40-60 + 2)

Цикълът **ПРАНЕ И СУШЕНЕ** може да почиства нормално замърсено памучно пране, за което е посочено, че може да

се пере при 40°C или 60°C, заедно в същия цикъл, и да го изсуши така, че да може веднага да се прибере в шкаф.

Тази програма се използва за оценка на съответствието със законодателството на ЕС относно Ecodesign (проектиране на екологични продукти).

СУШЕНЕ



ВНИМАНИЕ:

дозатори за прах за пране и течни препарати трябва да бъдат извадени от барабана преди да стартирате програмите за сушене.

Барабанът променя посоката си на въртене по време на цикъла на сушене, за да предотврати заплитане на прането. През последните 10/20 минути на сушене се използва студен въздух, за да се минимализира намачкването.

ВЪЛНА

Програмата за сушене на ниска температура е идеална за сушене на вълнени дрехи с максимална грижа и мекота, като намалява триенето и сплъстяването на тъканите. Препоръчително е да обръщате всички дрехи преди сушене. Продължителността на програмата се определя според количеството дрехи и избраната скорост на центрофуга по време на пране. Програмата е подходяща за малко количество дрехи - макс. 1 кг. (3 пуловера).



APPAREL CARE

Програмата за сушене на вълна е одобрена от The Woolmark Company за сушене на вълнени дрехи, обозначени за пране в пералня, при условие че продуктите се перат и сушат съгласно инструкциите на етикета и тези на производителя на машината.

В Обединеното кралство, Ирландия, Символът Woolmark е сертифициционна марка в много държави. M1715

СМЕСЕНИ НИСКА ТЕМПЕРАТУРА

Ниска температура на програмата на сушене, препоръчва се за синтетични и смесени тъкани (винаги гледайте етикета на дрехите).

ПАМУК ВИСОКА ТЕМПЕРАТУРА

Висока температура на програмата на сушене, препоръчва се за вълнени и ленени тъкани (винаги гледайте етикета на дрехите).

ДИСТАНЦИОНЕН КОНТРОЛ (Wi-Fi)

Позицията, която трябва да изберете, когато искате да стартирате/деактивирате управлението от разстояние чрез приложението (чрез Wi-Fi).

В този случай, началото на цикъла ще стане чрез командите в приложението.

Още подробности ще откриете в раздел **ДИСТАНЦИОНЕН КОНТРОЛ (Wi-Fi)**.

9. СУШЕНЕ

● Дадените указания са общи, затова е необходима известна практика за най-добри резултати на сушене.

● Препоръчваме ви да настроите времето за сушене на по-малко от указаното, когато използвате машината за първи път, за да установите желаната степен на изсушаване.

● Препоръчваме да не сушите материи, които лесно се разнищват, като килими, за да се избегне запушване на въздуховода.

● Препоръчваме ви да сортирате прането според следните методи:

- Според символите за сушене изобразени на етикетите на дрехите

- Подходящ за сушене в сушилня.
- Сушене на висока температура.
- Сушене само на ниска температура.
- НЕ сушете в машина.

Ако няма етикет за сушене, трябва да се приема че тъканта не е подходяща за сушене в машина.

- Според размер и дебелина

Всеки път, когато прането е повече от капацитета на сушене, разделете дрехите в зависимост от дебелината (напр. кърпи от тънко бельо).

- Според типа на плата

Памучни / ленени: кърпи, памучно трико, покривки за маса и легло.

Синтетика: блузи, ризи, престилки и др, изработени от полиестер или полиамид, както и смесени тъкани памук / синтетика.

● На сушене могат да се подлагат само вече центрофугирани дрехи.

Правилният начин на сушене

- Отворете вратата.
- Заредете с пране, което да не надвишава максималният товар за сушене отбелязан в таблицата с програмите. В случай на сушене големи или абсорбиращи неща (напр. чаршафи, хавлии, джинси) е препоръчително да намалите количеството на товара за сушене.

● Затворете вратата.

● Изберете по-подходящата за Вашето пране програма за сушене (**ПАМУК ВИСОКА ТЕМПЕРАТУРА, СМЕСЕНИ НИСКА ТЕМПЕРАТУРА, ВЪЛНА**).

● Изберете степента на сушене, която желаете:

НАПЪЛНО СУХИ

(подходяща за хавлии, халати и обемисти дрехи).

ИЗСУШЕНИ ЗА ГЛАДЕНЕ

(оставя прането готово за гладене).

ИЗСУШЕНИ ЗА СГЪВАНЕ

(за дрехи, които ще бъдат прибрани без гладене).

ПРОГРАМИ ЗА СУШЕНЕ С ВРЕМЕТРАЕНЕ

- 120 МИНУТИ
- 90 МИНУТИ
- 60 МИНУТИ
- 30 МИНУТИ

Чрез избиране на програмата за сушене на вълнени тъкани, не можете да изберете степен на сушене, различна от тази по подразбиране.

● Машината ще изчисли необходимото време за сушене и остатъчна влажност на прането, в зависимост от натоварването и избрания тип сушене.

- Проверете дали е пуснато захранването с вода и дали маркуча за отводняване е позициониран правилно.



ВНИМАНИЕ:

Не сушете дрехи със специално уплътнение (напр. вата, ватирани анораци и т.н.) или от много деликатни тъкани.

Ако дрехите са много мокри, заредете по-малко дрехи, за да предотвратите образуването на гънки.

- Натиснете бутона **СТАРТ/ПАУЗА** (на дисплея ще се покаже оставащото време за сушене).

Уредът изчислява времето до края на избраната програма, на базата на стандартно натоварване на машината, по време на цикъла на сушене, уредът коригира времето по програмата, на базата количеството и състава на товара.

По време на фазата на сушене, барабана ще се завърти на най-висока скорост за да разпредели товара и да се оптимизира сушенето.

За правилното функциониране на уреда, за предпочитане е да не се прекъсва фазата на сушене, освен ако това е наистина необходимо.

ЦИКЪЛ НА АВТОМАТИЧНО ИЗПИРАНЕ/ СУШЕНЕ

Не бива да превишавате максималният товар пране за сушене отбелязан в таблицата с програмите, в противен случай сушенето няма да е задоволително.

Ако искате програма за сушене да се стартира автоматично след прането, просто изберете желаната програма за пране, задайте желаната степен на изсушаване от бутона **ИЗБОР НА СУШЕНЕ** и стартирайте програмата. В края на програмата за пране, зададената програма за сушене ще се стартира автоматично (вж. Раздел "**ИЗБОР НА СУШЕНЕ**").

10. ГАРАНЦИЯ И ОТСТРАНЯВАНЕ НА НЕИЗПРАВНОСТИ

Ако имате съмнения, че пералната машина не работи правилно, консултирайте се с бързото ръководство по-долу, където ще намерите практически съвети, как да отстранявате най-често срещаните проблеми.

СЪОБЩЕНИЕ ЗА ГРЕШКА

- **Модели с дисплей:** грешката е показана с цифра преходждана от буквата “E” (пример: Error 2 (Грешка 2) = E2).
- **Модели без дисплей:** грешката е показана чрез брой премигвания на индикаторните лампички, според цифрата в кода за грешка, последвана от пауза от 5 секунди (пример: Error 2 (Грешка 2) = две премигвания – пауза 5 секунди – две премигвания – т.н.).

Грешка	Възможни причини и практически решения
E2 (с дисплей) 2 премигвания на индикаторите (без дисплей)	Пералната машина не се пълни с вода. Уверете се, че кранът на водата е отворен. Уверете се, че маркучът за подаване на вода не е прегънат или усукан. Отводнителната тръба не е монтирана на правилната височина (вж. раздела за инсталация) Затворете крана на водата, развийте маркуча в задната част на пералната машина и се уверете, че пясъчният филтър е чист и не е запушен. Уверете се, че филтърът не е запушен или че няма чужди предмети в отделението на филтъра, които могат да попречат на водния поток.
E3 (с дисплей) 3 премигвания на индикаторите (без дисплей)	Пералната машина не източва вода. Уверете се, че филтърът не е запушен или че няма чужди предмети в отделението на филтъра, които могат да попречат на водния поток. Уверете се, че отводнителният маркуч не е прегънат или усукан. Уверете се, че отводнителната система не е блокирана и позволява на водата да тече свободно. Опитайте да източите водата в мивката.
E4 (с дисплей) 4 премигвания на индикаторите (без дисплей)	Има прекалено много пяна и/или вода. Уверете се, че не сте използвали прекалено голямо количество перилен препарат или такъв, който не е предназначен за перална машина.
E7 (с дисплей) 7 премигвания на индикаторите (без дисплей)	Проблеми с вратата. Уверете се, че вратата е затворена правилно. Уверете се, че в машината няма дрехи, които да пречат на затварянето на вратата. Ако вратата е блокирана, изключете пералната машина и извадете щепсела и от ел. контакт. Изчакайте 2-3 минути и отворете отново вратата.
Друг код за грешка	Изключете пералната машина и извадете щепсела от ел. контакт и изчакайте 1 минута. Включете машината и пуснете програма. Ако проблемът се появи отново, свържете се директно с оторизиран център за обслужване на клиенти.

ДРУГИ НЕИЗПРАВНОСТИ

Проблем	Възможни причини и практически решения
Пералната машина не работи/стартира	Уверете се, че уредът е включен в работещ ел. контакт.
	Уверете се, че ел. захранването е включено.
	Уверете се, че ел. контакт работи, като опитате да включите друг уред, като лампа.
	Вратата може да не е затворена правилно: отворете и затворете вратата отново.
	Уверете се, че сте задали правилно програмата и че бутона за старт е натиснат.
Има изтекла вода до машината	Уверете се, че пералната машина не е паузирана.
	Това може да се дължи на теч в уплътнението между крана и тръбата; в този случай, заменете уплътнението и затегнете добре крана и тръбата.
Пералната машина не центрофугура	Уверете се, че филтърът е затворен правилно.
	Поради неоптималното зареждане с дрехи, пералната машина може да:
	<ul style="list-style-type: none"> • Опита да балансира товара, като намали времето на центрофуга. • Намали скоростта на центрофугата, за намаляване на вибрациите и шума. • Изключи центрофугата, за да предпази машината.
	Уверете се, че товарът е балансиран. Ако не – развържете заплетените дрехи, заредете пералнята отново и рестартирайте програмата.
	Това може да се дължи на факта, че водата не е била напълно изсъхнала: изчакайте няколко минути. Ако проблемът продължава, вижте раздел Error 3 (Грешка 3).
	Някои модели може да имат функция „без центрофуга“: уверете се, че не е включена.
	Уверете се, че не сте задали опции, които променят центрофугата.
Употребата на прекалено много препарат може да възпрепятства стартирането на центрофугата.	
Силни вибрации / шум по време на центрофуга	Възможно е пералнята да не е нивелирана: при необходимост, регулирайте крачетата, както е показано в специалния раздел.
	Уверете се, че транспортните болтове, гумените втулки и разделители са премахнати.
	Уверете се, че в барабана няма предмети (монети, панти, копчета и т.н.).

Стандартната гаранция покрива повредите, причинени от електрически или механични неизправности в продукта, в следствие на действие или бездействие на производителя.

Ако се установи, че повредата е причинена от външни фактори, или в следствие на неправилна употреба и неспазване на инструкциите, може да бъде наложена глоба.

Винаги се препоръчва употребата на оригинални резервни части, които можете да откриете във всеки наш оторизиран център за обслужване на клиенти.

Гаранция

Продуктът е в гаранция съгласно правилата и условията, посочени в сертификата, включен към продукта. Гаранционният сертификат трябва да бъде надлежно попълнен и съхраняван, за да може в случай на нужда, да бъде представен пред оторизирания център за обслужване на клиенти.

Поставяйки **CE** и маркирайки този продукт, ние декларираме на наша отговорност, че той е в съответствие със всички Европейски изисквания за безопасност, здравни и екологични норми.

Производителя, не носи отговорност за каквито и да било печатни грешки в книжката съпътстваща този продукт. Също така си запазва правото да прави всякакви промени в своите продукти, които счита за полезни, без да променят основните им характеристики.

Zahvaljujemo vam što ste odabrali ovaj proizvod. Ponosimo se što vam možemo ponuditi idealan proizvod najbolju cjelokupnu ponudu kućanskih aparata koji će vam služiti u vašoj svakodnevnicu.

Pažljivo pročitajte ovaj priručnik jer sadrži podatke za sigurno i pravilno korištenje uređaja kao i korisne savjete o učinkovitom održavanju.



S upotrebom perilice rublja krenite nakon pažljivog čitanja svih uputa kako biste ih u potpunosti shvatili. Preporučamo čuvanje ovog priručnika, kako bi vama ili eventualnim budućim vlasnicima uvijek bio pri ruci.

Svaki naš proizvod označen je jedinstvenim 16-znamenastim brojem - serijskim brojem, otisnutim na naljepnici na uređaju (u predjelu vrata perilice) ili u priloženoj kuverti uz ostalu dokumentaciju (unutar uređaja). Taj broj je i svojevrsna identifikacijska oznaka proizvoda koja će vam trebati pri registraciji proizvoda ili u kontaktu s ovlaštenim servisom.

Zaštita okoliša



Ovaj uređaj označen je u skladu s Europskom direktivom 2012/19/EU o otpadnoj električnoj i elektroničkoj opremi (OEEO).

OEEO sadrži zagađujuće tvari (koje mogu uzrokovati negativne posljedice za okoliš) i osnovne materijale (koji se mogu ponovno iskoristiti). Važno je OEEO podvrgnuti odgovarajućoj obradi, kako bi se pravilno uklonile i zbrinule sve zagađujuće tvari, a reciklirali svi korisni materijali. Kako bi se

osiguralo da OEEO ne postane ekološki problem, pojedinci imaju važnu ulogu; nužno je pridržavati se nekoliko jednostavnih pravila:

- OEEO ne smije se tretirati kao kućanski otpad;
- OEEO mora biti zbrinut na odgovarajućim odlagalištima kojima upravlja lokalna samouprava ili ovlaštene tvrtke. U mnogim zemljama, organizirano je sakupljanje krupnog otpada.

U mnogim zemljama, kod kupnje novog uređaja, stari možete vratiti trgovcu koji ga je dužan preuzeti bez naknade, uz uvjet da je uređaj istovjetan i ima iste funkcije kao i novi.

Sadržaj

- 1. INFORMACIJE O SIGURNOSTI I PREDOSTROŽNOSTI**
- 2. INSTALACIJA**
- 3. LADICA ZA DETERDŽENT**
- 4. PRAKTIČNI SAVJETI**
- 5. ČIŠĆENJE I ODRŽAVANJE**
- 6. UPRAVLJANJE NA DALJINU (Wi-Fi)**
- 7. KRATKE UPUTE ZA UPOTREBU PERILICE RUBLJA**
- 8. KONTROLE I PROGRAMI PRANJA**
- 9. CIKLUS SUŠENJA**
- 10. TEHNIČKA PODRŠKA I JAMSTVO**

1. INFORMACIJE O SIGURNOSTI I PREDOSTROŽNOSTI

● Ovaj uređaj namijenjen je isključivo za kućnu upotrebu i slične primjene poput:

- za pranje odjeće djelatnika u prodavaonicama, uredima i sl;
- za pranje odjeće djelatnika manjih obrtničkih tvrtki, farmi i sl;
- za pranje odjeće gostiju u;
- hostelima, motelima, prenoćištima i sl.

Ovaj uređaj namijenjen je isključivo za kućnu upotrebu, za uobičajene kućanske poslove. Nije namijenjen za drugačije primjene, npr. u profesionalne svrhe, čak i ako ga koriste stručnjaci ili posebno obučeni korisnici. Korištenje koje nije u skladu s ovim uputama može smanjiti radni vijek uređaja ili dovesti do ukidanja jamstva proizvođača. Bilo koji kvar ili šteta na uređaju koja je proizašla zbog neprimjernog korištenja ili onoga koje nije u skladu s korištenjem u kućanstvu (čak i ako se uređaj nalazi u kućanstvu) neće biti prihvaćena od strane proizvođača u jamstvenom roku.

● Ovaj uređaj mogu koristiti djeca sa 8 ili više godina te osobe sa smanjenim psihičkim i mentalnim kapacitetom ili manjkom iskustva i znanja ako

su pod nadzorom ili su educirani koristiti uređaj na siguran način i razumiju moguće posljedice. Djeca se ne smiju igrati sa uređajem. Čišćenje i korištenje uređaje ne smiju raditi djeca bez nadzora.

● Pazite na djecu i držite ih pod stalnim nadzorom kako se ne bi igrala s uređajem.

● Djeca mlađa od 3 godine trebaju se držati podalje uređaja osim ako su pod stalnim nadzorom.

● U slučaju oštećenja kabla, isti mora biti zamijenjen originalnim/rezervnim kablom dostupnim kod proizvođača ili ovlaštenog servisa.

● Koristite isključivo novi komplet cijevi (dovodnu i odvodnu) koji je isporučen uz uređaj, nemojte koristiti stari komplet cijevi.

● Pritisak vode mora biti između 0,05 MPa and 0,8 Mpa.

● Ukoliko je perilica postavljena na podu, podmetnite tepih ili sličnu podlogu te pripazite da otvori za ventilaciju na dnu uređaja nis blokirani.

● Posljedni dio ciklusa pranja/sušenja odvija se bez zagrijavanja (ciklus hlađenja) kako bi se postigla odgovarajuća temperatura rublja i spriječilo njegovo oštećenje.



UPOZORENJE:

Nikada ne zaustavljajte rad perilice sušilice prije završetka ciklusa sušenja.

Ukoliko to ipak učinite, rublje brzo uklonite i rasprostrite kako bi raspršili postojeću toplinu.

- Pripazite da su nakon instalacije i postavljanja uređaja, utikač i utičnica dostupni u svakom trenutku.
- Uređaj se ne smije postavljati iza zaključanih, kliznih ili vrata sa šarkama na suprotnoj strani od perilice sušilice, na način koji onemogućuje potpuno otvaranje vrata perilice sušilice.
- Maksimalan kapacitet suhog rublja ovisi o modelu (vidi kontrolnu ploču).
- Uređaj se ne smije koristiti ukoliko su za čišćenje korištena industrijska sredstva.
- U perilici sušilici nemojte sušiti neoprano rublje.
- Tkanine zaprljane tvarima poput ulja za kuhanje, acetona, alkohola, benzina, kerozina, sredstava za uklanjanje mrlja, terpentina, voska i sredstava za uklanjanje voska; prije sušenja u perilici sušilici moraju se oprati

u vrućoj vodi uz dodatnu količinu deterdženta.

- Predmeti poput pjenaste gume (lateks pjena), kapa za plivanje, voodootpornih tkanina te rublja ili jastuka punjenih umecima od pjene ili gume; ne smiju se sušiti u perilici sušilici.
- Omekšivače i slične proizvode koristite u skladu s propisanim uputama proizvođača.
- Predmeti zaprljani uljem mogu se zapaliti, posebno prilikom izlaganja izvorima topline poput perilice sušilice. Predmeti se zagrijavaju, uzrokujući oksidaciju ulja koja proizvodi toplinu. Ukoliko se nastala toplina ne može ukloniti, predmeti postaju toliko vrući da se zapale. Umetanje uljem zaprljanih predmeta može onemogućiti otklanjanje topline i time dovesti do opasnosti od požara.
- Ukoliko u perilici sušilici želite sušiti tkanine zaprljane biljnim ili uljem za kuhanje, ili proizvodima za njegu kose; prije sušenja ih operite u vrućoj vodi uz dodatnu količinu deterdženta – to će smanjiti, ali ne i potpuno ukloniti opasnost od požara.
- Iz džepova uklonite sve predmete poput upaljača ili šibica.

- Dokumentaciju o proizvodu možete pronaći i na web stranici proizvođača.
- Prije otvaranja vrata perilice rublja, provjerite da u bubnju nema vode.

Spajanje na električni sustav i mjere predostrožnosti

- Tehnički podaci (napon i priključna snaga) navedeni su na natpisnoj pločici uređaja.
- Pripazite da je električni sustav uzemljen, u skladu s važećim zakonskim propisima te da utikač uređaja odgovara utičnici. U suprotnom, potražite pomoć ovlaštenog servisa.
- Upotreba pretvarača, višestrukih utičnica i produžnih kablova nikako se ne preporuča.



UPOZORENJE:
uređaj se ne smije napajati iz vanjskog sklopnog uređaja, poput brojača vremena, niti se priključiti na strujni krug koji se redovito uključuje i isključuje iz opskrbnog pogona.

- Prije početka čišćenja, izvadite utikač iz zidne utičnice i zatvorite dovod vode.
- Kako biste isključili uređaj, nemojte povlačiti električni kabel ili sam uređaj.



UPOZORENJE:
Tijekom ciklusa pranja, voda u perilici rublja može postići vrlo visoku temperaturu.

- Držite perilicu rublja podalje od nepovoljnih vremenskih uvjeta: kiše, vlage, izravne sunčeve svjetlosti.
- Prilikom prenošenja ili pomicanja perilice rublja, nemojte je držati za gumbe ili ladicu za deterdžent, niti naslanjajte vrata perilice na transportna kolica. Kako je perilica rublja veoma teška, preporučamo da je uvijek podižu dvije osobe.
- U slučaju kvara ili nepravilnog rada perilice, isključite uređaj, izvucite utikač iz utičnice i zatvorite dovod vode. Ne pokušavajte sami popraviti uređaj već se obratite ovlaštenom servisu, te uvijek zahtijevajte ugradnju originalnih rezervnih dijelova. Nepoštivanje navedenih uputa može imati negativan utjecaj na sigurnost korisnika i samog uređaja.

2. INSTALACIJA

- Uklonite **2** ili **4** vijka (**A**) sa stražnje strane uređaja te **2** ili **4** podloška (**B**) kao što je prikazano na **slici 1**.
- Zatvorite **2** ili **4** otvora korištenjem isporučenih poklopaca (nalaze se u kuverti s dokumentacijom).
- Ukoliko je perilica rublja **ugradbena**, uklonite **3** ili **4** vijka (**A**) i **3** ili **4** podloška (**B**).
- Kod nekih modela perilica, **1** ili **više** podložaka past će unutar uređaja - kakvo biste ih uklonili, nagnite perilicu rublja prema naprijed. Zatvorite otvore korištenjem isporučenih poklopaca (nalaze se u kuverti s dokumentacijom).



UPOZORENJE:

Ambalažu uređaja (stiropor, najlon i sl.) držite van dohvata djece jer za njih može biti opasna.

- Postavite zaštitnu podlogu na podnožje kao prikazano na **slici 2** (ovisno o modelu, verzija **A**, **B** ili **C**).

Kod nekih modela, zaštitnu podlogu nije potrebno postavljati, jer ista već dolazi pričvršćena uz dno uređaja.

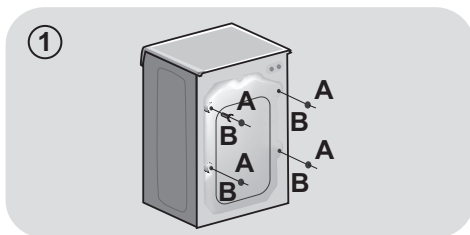

HR

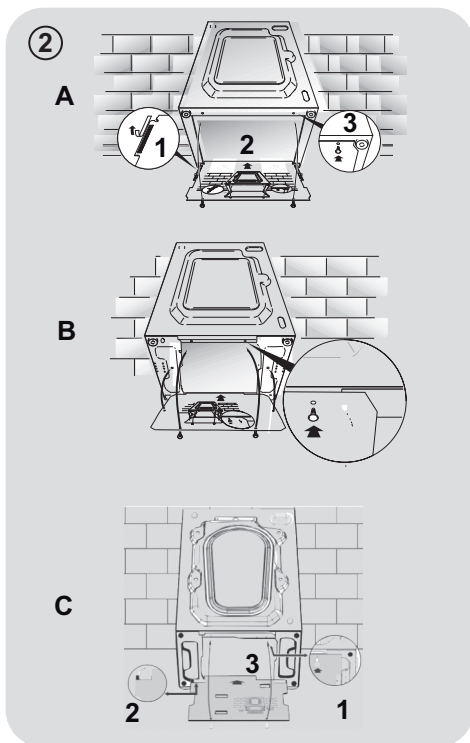

Spajanje na vodovodnu mrežu

- Spojite vodovodnu cijev na slavinu (sl. 3) isključivo pomoću crijeva priloženog uz uređaj (ne koristite stare setove cijevi).

- **NEKI MODEL** perilica rublja mogu imati jednu ili više niže navedenih mogućnosti:

- **VRUĆA I HLADNA VODA (sl.4)**: Spajanjem na vodovodnu instalaciju s priključkom na toplu i hladnu vodu može se postići veća ušteda u potrošnji električne energije. Spojite sivu cijev na slavinu za hladnu vodu ❄️ a crvenu na slavinu za toplu vodu. Perilicu rublja možete spojiti samo na hladnu vodu, pri čemu može doći do kašnjenja u pokretanju nekih programa pranja.

- **AQUASTOP (sl.5)**: Uređaj koji je ugrađen na dovodnu cijev zaustavlja dovod vode u slučaju da se cijev ošteti; u takvom slučaju na prozorčiću "A" prikazat će se crvena oznaka i cijev mora biti zamijenjena. Da odvrnete maticu, pritisnite tipku-osigurač "B".

- **AQUAPROTECT - DOVODNA CIJEV S ZAŠTITOM (sl.6)**: Ako glavna unutarnja cijev "A" curi, voda će se zadržati u prozirnoj zaštitnoj cijevi "B" kako bi se omogućio završetak ciklusa pranja. Nakon toga, kontaktirajte ovlaštenu servisnu radionicu radi zamjene dovodne cijevi.

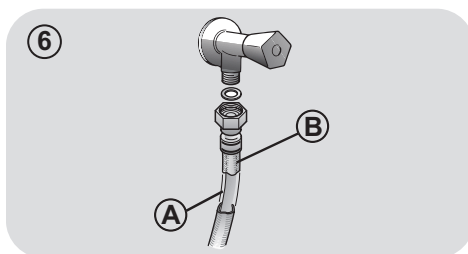
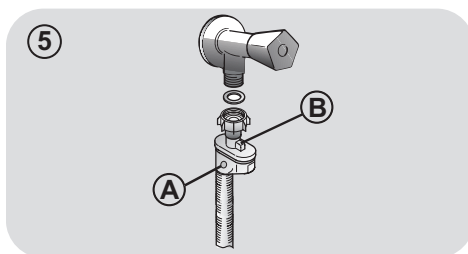
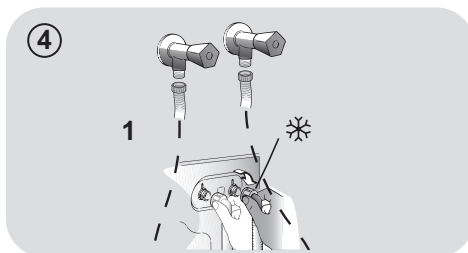

Postavljanje

- Pripremite da dovodna i odvodna cijev nisu previše savijene ili pritisnute od strane okolnih predmeta ili zidova. Odvodnu cijev možete objesiti preko umivaonika ili wc školjke ili spojiti na stalni zidni odvod koji mora biti minimalno na 50 cm visine i promjera većeg od odvodne cijevi (**sl. 7**).

- Poravnajte perilicu rublja pomoću podesivih nožica (**slika 8**):

a. okrenite maticu udesno da otpustite vijak;

b. podesite nožicu kako biste povisili ili snizili perilicu (sve dok čvrsto ne prianja na pod);

c. učvrstite nožicu tako da zategnete maticu, sve dok ne prianja uz dno perilice rublja.

- Nakon poravnanja, uključite perilicu.

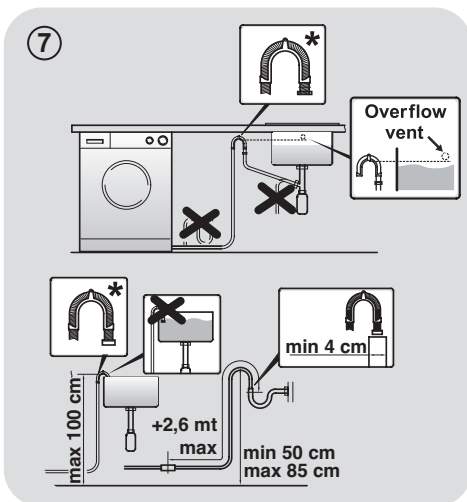

* **PRODAJE SE ZASEBNO**

! UPOZORENJE:

Ukoliko je potrebno zamijeniti glavni električni kabel, kontaktirajte ovlaštenu servis.

Kvarovi uzrokovani nepravilnom instalacijom nisu pokriveni jamstvom.

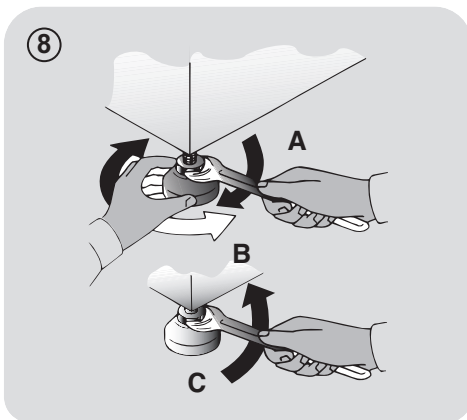

3. LADICA ZA DETERDŽENT

Ladica za deterdžent podijeljena je na 3 odjeljka **slika 9**:

- **odjeljak "1"**: deterdžent za predpranje;
- **odjeljak "2"**: posebni dodaci, omekšivači, bijelila itd;



UPOZORENJE:

U ovom odjeljku koristite samo tekuća sredstva; perilica rublja je podešena da u svakom ciklusu pranja automatski uzima dodatke pri zadnjem ispiranju.

- **odjeljak "2"**: deterdžent za glavno pranje.
- **Posudica za tekući deterdžent** isporučena **JE SAMO UZ NEKE MODELE** perilica rublja (**sl.10**). Ako je želite koristiti, umetnite posudicu u **odjeljak "2"**. Samo na taj način, tekući deterdžent ući će u bubanj u pravo vrijeme. Posudica se može koristiti i za izbjeljivanje rublja ukoliko je odabran program za ispiranje.



UPOZORENJE:

Neki deterdženti nisu namijenjeni za upotrebu u ladici za deterdžent već dolaze u vlastitom spremniku koji se ubacuje izravno u bubanj.

9

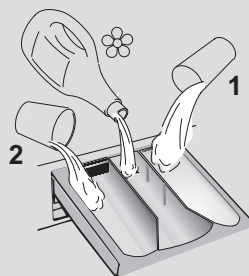

10

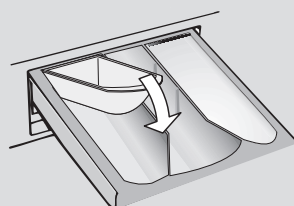

NEKI MODELI opremljeni su automatskim sustavom za precizno doziranje deterdženta i omekšivača (CARE DOSE). U ovom slučaju pogledajte posebni odjeljak u poglavlju **KONTROLE I PROGRAMI PRANJA** za detaljnije informacije.

4. PRAKTIČNI SAVJETI

Savjeti za pripremu rublja

Prije stavljanja rublja u perilicu, učinite sljedeće:

- s rublja uklonite metalne predmete poput kopči, kovanica iz džepova, sigurnosnih igli i sl.
- zakopčajte dugmad na posteljini, zatvorite patentne zatvarače, zavežite pojaseve i duge trake na odjeći;
- uklonite kopče /držače sa zavjesa;
- pažljivo pročitajte upute za pranje koje se nalaze na etiketama odjeće;
- za uklanjanje tvrdokornih mrlja koristite posebna sredstva.
- Kod pranja manjih prostirki, pokrivača za krevete i drugog teže rublja, preporuča se da isključite centrifugiranje.
- Kod pranja vune, pripazite da je rublje prikladno za pranje u perilici. Provjerite etiketu.
- Ostavite vrata uređaja odškrinutima između pranja kako biste spriječili nastanak neugodnih mirisa u stroju.

Korisni savjeti za uštedu

Savjeti o tome kako uštedjeti novac i ne škoditi okolišu prilikom upotrebe uređaja.

- Napunite stroj do najvećeg kapaciteta prikazanog u tablici svakog programa – tako **ŠTEDITE** energiju i vodu.
- Na buku i preostalu vlagu rublja utječe brzina okretanja: brže okretanje povezano je s većom bukom i manjom preostalom vlagom rublja.
- Najučinkovitiji programi u smislu kombinirane upotrebe vode i energije obično su oni dugotrajniji s nižom temperaturom.

Najveća količina rublja za pranje

- Najbolju učinkovitost u potrošnji električne energije, vode i deterdženta možete postići ako perilicu napunite s maksimalno preporučenom količinom rublja. Uz potpuno napunjenu perilicu uštedjet ćete i do 50% električne energije u odnosu na dva polovična pranja.

Da li je potrebno predpranje

- Samo za jako prljavo rublje! **UŠTEDITE** deterdžent, vrijeme, vodu i između 5 do 15% na potrošnji električne energije ako za manje ili uobičajeno prljavo rublje **NE** koristite predpranje.

Da li je potrebno pranje na visokoj temperaturi?

- Kako biste smanjili upotrebu programa visoke temperature, tretirajte mrlje specijaliziranim sredstvom za uklanjanje mrlja ili natopite zaprljano rublje u vodi prije pranja u perilici. Uštedite energiju upotrebom programa niske temperature pranja.

Prije pokretanja programa sušenja (PERILICE SUŠILICE)

- **UŠTEDITE** energiju i vrijeme odabirom veće brzine centrifuge kako bi smanjili količinu vlage u rublju prije pokretanja programa sušenja.

Doziranje deterdženta

U nastavku slijedi **kratki vodič** sa savjetima o **upotrebi deterdženta**.

- Upotrebljavajte samo deterdžente prikladne za strojno pranje.
- Odaberite deterdžent prema vrsti tkanine (pamuk, osjetljive tkanine, sintetika, vuna, svila itd.), boji, vrsti i razini prljavštine i programiranoj temperaturi pranja.

- Kako biste upotrijebili ispravnu količinu deterdženta ili bilo kojih drugih aditiva, svaki put pažljivo slijedite proizvođačeve upute: **ispravnom upotrebom uređaja s pravom dozom izbjegavate nastanak otpada i smanjujete negativan utjecaj na okoliš.**

Prilikom pranja jako zaprljanog bijelog rublja preporučamo upotrebu programa za pamuk na 60°C ili više i uobičajeni praškasti deterdžent koji sadrži sastojke za izbjeljivanje. Takvi deterdženti postižu odlične rezultate pranja na srednjim/visokim temperaturama.

Za pranje između 40°C i 60°C koristite deterdžente odgovarajuće vrsti tkanine i razini prljavštine. Uobičajeni praškasti deterdženti prikladni su za bijele i tkanine postojanih boja većeg stupnja zaprljanosti, dok su tekući deterdženti, kao i praškasti deterdženti za zaštitu boja prikladniji za obojene tkanine i manji stupanj zaprljanosti.

Za pranje na temperaturama ispod 40°C preporučamo upotrebu tekućih deterdženata ili onih posebno istaknutih za pranje na niskim temperaturama.

Za pranje vune ili svile, koristite isključivo deterdžente koji su posebno namijenjeni za takve vrste tkanina.

- Previše deterdženta dovodi do prekomjernog stvaranja pjene, što sprječava ispravno odvijanje ciklusa. Može i negativno utjecati na kvalitetu pranja i ispiranja.

Upotreba ekoloških deterdženata bez fosfata može uzrokovati sljedeće posljedice:

- **mutna voda prilikom istjecanja:** ovo je vezano uz ispuštanje zeolita koji nemaju negativan učinak na učinkovitost ispiranja;
- **sloj bijelog praška (zeoliti) na rublju nakon pranja:** ovo je uobičajeno, rublje neće upiti prašak niti promijeniti boju;
- **pjena u vodi nakon zadnjeg ispiranja:** to ne znači da je ispiranje bilo loše/nezadovoljavajuće.
- **obilna pjena:** čemu su uzrok anionski tenzidi u deterdžentima koje je teško ukloniti s rublja.
U tom slučaju, nema potrebe za dodatnim ispiranjem, ono neće imati učinka.

Ukoliko se problem opetovano javlja ili sumnjate na kvar, odmah kontaktirajte ovlašteni servis.

5. ČIŠĆENJE I ODRŽAVANJE

Ispravnom brigom o uređaju možete produžiti njegov vijek trajanja.

Čišćenje vanjštine uređaja

- Odspojite stroj od napajanja.
- Upotrijebite vlažnu krpu kako biste očistili vanjski dio uređaja, **NO NEMOJTE UPOTREBLJAVATI ABRAZIVNA SREDSTVA, ALKOHOL I/ILI RAZRJEĐIVAČE.**

Čišćenje ladice za deterdžent

- Preporuča se redovito čišćenje ladice za deterdžent kako bi se izbjeglo stvaranje naslaga deterdženta i ostataka aditiva.
- Uklonite ladicu nježno, ali čvrsto.
- Očistite ladicu pod tekućom vodom i vratite je u njezin odjeljak.

ZA MODELE SA SUSTAVOM ZA AUTOMATSKO DOZIRANJE TEKUĆEG DETERDŽENTA I OMEKŠIVAČA:

Prije početka čišćenja, svi odjeljci trebaju biti ispražnjeni.

- Izvucite ladicu do kraja pritiskom na tipku za otpuštanje, **pazeći na curenje i ostatke deterdženta.**

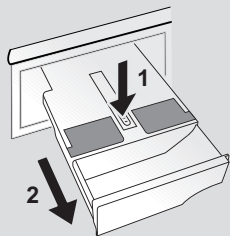

- Ulijte vruću vodu u ladicu.

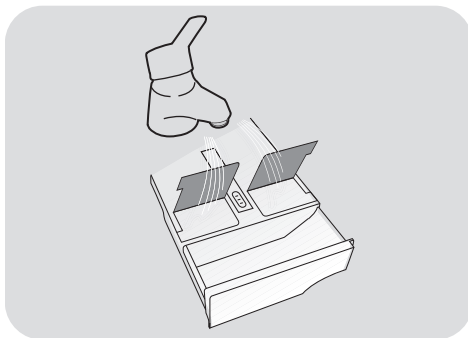

HR

- Protresite ladicu kako bi voda ušla u sve odjeljke.

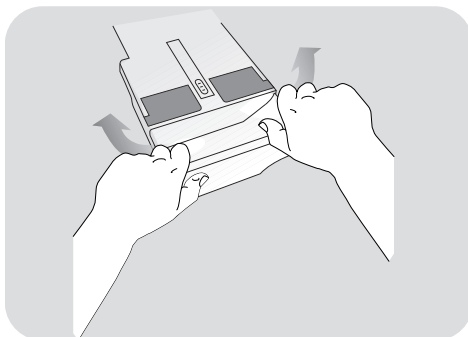

- Ispraznite iz ladice višak vode i ponovno je do kraja umetnite.



UPOZORENJE:

NEMOJTE upotrebjavati proizvode s kiselinom (primjerice ocat) ili agresivne deterdžente za čišćenje ladice kako ne biste oštetili brtve i/ili unutarnje dijelove uređaja.

Čišćenje filtra crpke

- Uređaj ima poseban filter koji hvata veće ostatke koji bi mogli blokirati sustav cijeđenja, kao što su to gumbi ili kovanice (ovisno o modelu, razmotrite inačicu **A** ili **B**).

Preporučujemo provjeru i čišćenje filtra pet ili šest puta godišnje.

- Odspojite stroj od napajanja.
- Za sakupljanje vode koja će isteći iz filtra (ili cijevi) podmetnite posudicu ili suhu krpu.
- Filter okrenite ulijevo dok se ne zaustavi u okomitom položaju.
- Izvucite i očistite filter, a nakon čišćenja vratite ga u početan položaj okretanjem udesno.
- Ponovite prethodne korake obrnutim redoslijedom kako biste namjestili sve dijelove.

Priprema perilice rublja u slučaju dužeg nekorištenja/preseljenja

- Ako se uređaj duže razdoblje drži u negrijanom prostoru, sva preostala voda mora se u potpunosti ukloniti iz cijevi.
- Odspojite stroj od utičnice kojom se opskrbljuje napajanjem.
- Ispustite svu vodu iz odvodne cijevi.
- Odspojite dovodnu cijev sa slavine i ispustite svu vodu.
- Osigurajte cijevi povezivanjem ili ljepljivom trakom.

ZA MODELE SA SUSTAVOM ZA AUTOMATSKO DOZIRANJE TEKUĆEG DETERDŽENTA I OMEKŠIVAČA:
ako je potrebno nagnuti ili pomjeriti perilicu, najprije uklonite ladicu za deterđent i držite je u vodoravnom položaju kako biste izbjegli curenje.

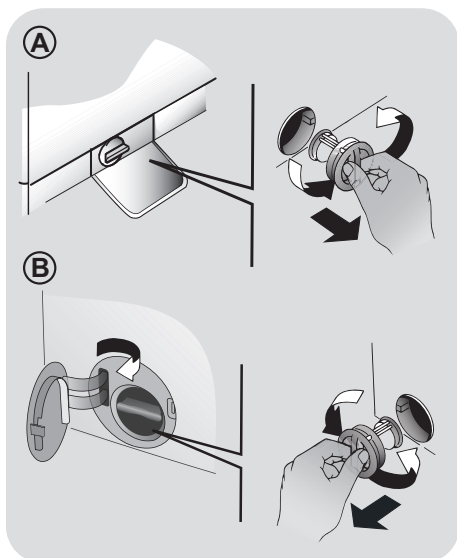

6. UPRAVLJANJE NA DALJINU (WI-FI)

Uređaj je opremljen **Wi-Fi** tehnologijom koja omogućuje upravljanje na daljinu putem aplikacije.

REGISTRACIJA UREĐAJA (APLIKACIJA)

- Preuzmite **Candy simply-Fi** aplikaciju na smartphone.

Candy simply-Fi aplikacija dostupna je za uređaje s Android i iOS operativnim sustavima (tablete i smartphone).

Isprobajte sve Wi-Fi funkcije korištenjem **DEMO (probne) verzije** aplikacije.

- Otvorite aplikaciju, kreirajte korisnički račun (ili se prijavite koristeći postojeći) i registrirajte uređaj prateći upute na smartphonu ili **Kratki vodič** priložen uz perilicu rublja.

AKTIVACIJA UPRAVLJANJA NA DALJINU

- Provjerite da li je ruter uključen i aktivna internet veza.
- Stavite rublje, zatvorite vrata, dodajte deterđent ako je potrebno.
- Okrenite **SMART RING (kolot za odabir programa)** u položaj **UPRAVLJANJE NA DALJINU (Wi-Fi)**: vrata se zaključavaju i onemogućuju se kontrole na upravljačkoj ploči.
- Pokrenite ciklus aplikacijom **Candy simply-Fi**. Kad se ciklus završi, isključite uređaj okretanjem upravljačkog sučelja **SMART RING** u položaj **OFF (ISKLJUČIVANJE)** kako biste otključali vrata.

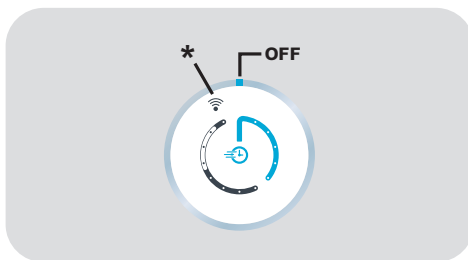

* UPRAVLJANJE NA DALJINU (Wi-Fi)

PONIŠTAVANJE UPRAVLJANJA NA DALJINU

- Kako biste izašli iz načina rada **UPRAVLJANJE NA DALJINU** dok je ciklus u tijeku, okrenite **SMART RING** u bilo koji položaj osim **UPRAVLJANJE NA DALJINU (Wi-Fi)**. Upravljačka ploča na uređaju tada ponovno radi, a ako se ciklus pauzira, možete otvoriti vrata kad se svjetlosni pokazatelj **SIGURNOSNOG ZAKLJUČANA VRATA** isključi.

Iz sigurnosnih se razloga u nekim fazama ciklusa pranja vrata mogu otvoriti jedino ako je razina vode ispod donjeg ruba i ako je temperatura niža od 45°C. Ako su ti uvjeti ispunjeni, pričekajte da se ugasi lampica **SIGURNOSNOG ZAKLJUČANA VRATA** prije otvaranja vrata.

- Kad su vrata zatvorena, okrenite odabirač u položaj **UPRAVLJANJE NA DALJINU (Wi-Fi)** kako biste ponovno aplikacijom upravljali uređajem. Ako je ciklus u tijeku, nastavlja se.

7. KRATKE UPUTE ZA UPOTREBU PERILICE RUBLJA

Ova uređaj automatski prilagođava razinu vode prema vrsti i količini rublja. Ta mogućnost pridonosi manjoj potrošnji električne energije i osjetno smanjuje vrijeme pranja.

Izbor programa pranja

- Uključite uređaj i odaberite željeni program.
- Ukoliko je potrebno, podesite postavke programa i odaberite odgovarajuće opcije.

SUŠENJE (samo kod PERILICA SUŠILICA)

Ukoliko želite da ciklus sušenja automatski započne nakon pranja, odaberite željeni program pranja i potom program sušenja. Ili možete pričekati završetak pranja i potom odabrati program sušenja.

- Pritisnite gumb za pokretanje programa.
- Poruka na zaslonu obavještava o kraju programa (na nekim modelima uključe se svi svjetlosni pokazivači).
- Isključite uređaj.

Za bilo koju vrstu pranja, pogledajte podatke u tablici programa i slijedite tijekom rada kako je navedeno.

Tehnički podaci

Dozvoljeni pritisak vode u vodovodnoj mreži:
min 0,05 Mpa / max 0,8 Mpa

Brzina centrifugiranja:
pogledati pločicu(naljepnicu) s.

Priključna snaga/ Snaga osigurača/ Napon:
pogledati pločicu(naljepnicu) s.

8. KONTROLE I PROGRAMI PRANJA

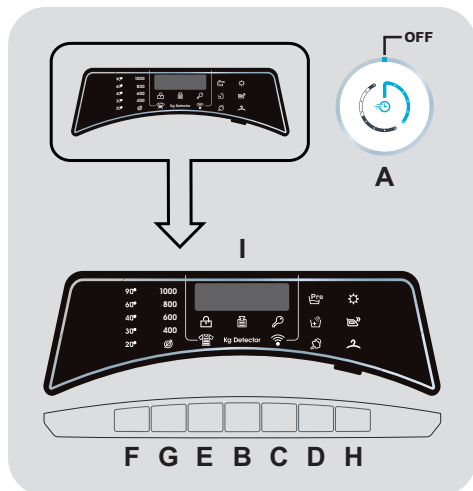

A SMART RING (kolut za odabir programa)

B POKRENI/PAUZA tipka

C Tipka za ODGODU POČETKA PRANJA

D Tipka DODATNIH OPCIJA

E Tipka za STUPNJ ZAPRLJANOSTI/ ODABIR DRUGOG PROGRAMA

F Tipka za ODABIR TEMPERATURE

G Tipka za ODABIR BRZINE CENTRIFUGE

H Tipka za ODABIR SUŠENJA/PARA

F+G SIGURNOSNO ZAKLJUČAVANJE

I Digitalni display



UPOZORENJE:

Ne dirajte gumbе prilikom umetanja utikača; uređaj podešava sustave tijekom prvih sekundi rada: pritiskom na gumbе, onemogućujete pravilan rad uređaja. U tom slučaju, uklonite utikač i ponovite postupak.

SMART RING (kolut za odabir programa)

- Kad je **SMART RING** okrenut, uređaj je isključen i na zaslonu se prikazuju opis i parametri odabranog programa.
- Na kraju ciklusa nemojte zaboraviti isključiti uređaj okretanjem upravljačkog sučelja **SMART RING** u položaj **OFF (ISKLJUČIVANJE)**, a zatim izvucite utikač uređaja iz utičnice i zatvorite dovod vode.

Prvo uključenje

- Podešavanje jezika

- Nakon spajanja uređaja na mrežu i uključanja, pritisnite tipku za **STUPNJ ZAPRLJANOSTI/ODABIR DRUGOG PROGRAMA** ili tipku za **ODGODU POČETKA PRANJA** za prikaz dostupnih jezika.
- Odaberite željeni jezik i pritisnite **POKRENI/PAUZA** tipku.

- Promjena jezika

Želite li promijeniti odabrani jezik, istovremeno pritisnite i držite tipke za **STUPNJ ZAPRLJANOSTI/ODABIR DRUGOG PROGRAMA** i **ODGODU POČETKA PRANJA** oko **3 sekunde**. Na displayu će se prikazati **ENGLISH**, nakon čega ćete moći izmijeniti jezik.

POKRENI/PAUZA tipka

Zatvorite vrata **PRIJE** odabira **POKRENI/PAUZA** tipke.

- Za potvrdu odabranog programa s početnim postavkama, pritisnite **POKRENI/PAUZA** tipku. Tijekom trajanja programa, na displayu će biti prikazano preostalo vrijeme do završetka.
- Ukoliko želite izmijeniti postojeće postavke odabranog programa, pritisnite odgovarajuće tipke i potvrdite izbor/pokrenite program pritiskom **POKRENI/PAUZA** tipke.

Moguće je podesiti samo opcije kompatibilne uz odabrani program.

- Nakon uključivanja uređaja, pričekajte nekoliko sekundi kako bi se program pokrenuo.

TRAJANJE PROGRAMA

- Nakon odabira programa, display automatski prikazuje trajanje programa, koje se može razlikovati, ovisno o odabranim postavkama.
- Tijekom trajanja programa, display u svakom trenutku prikazuje preostalo vrijeme do završetka programa.
- Uređaj početno prikazuje preostalo vrijeme do završetka odabranog programa na osnovu standardnog kapaciteta, a ovisno o veličini i vrsti rublja korigira trajanje tijekom programa.

KRAJ PROGRAMA

- Vrata je moguće otvoriti nakon što se na displayu prikaže riječ "**ZAVRSETAK**" i isključi svjetlosni pokazatelj **SIGURNOSNOG ZAKLJUČAVANJA VRATA**.
- Na kraju ciklusa isključite perilicu rublja okretanjem upravljačkog sučelja **SMART RING** u položaj **OFF (ISKLJUČIVANJE)**.

SMART RING mora se **UVIJEK** postaviti u položaj **OFF (ISKLJUČIVANJE)** na kraju ciklusa pranja prije nego što možete odabrati novi ciklus pranja.

ZAUSTAVLJANJE RADA STROJA

- Držite gumb **POKRENI/PAUZA** pritisnutim oko **dvije** sekunde (bljeskat će neke lampice pokazivača i prikaz preostalog vremena, čime se pokazuje da je stroj zaustavljen).

Iz sigurnosnih se razloga u nekim fazama ciklusa pranja vrata mogu otvoriti jedino ako je razina vode ispod donjeg ruba i ako je temperatura niža od 45°C. Ako su ti uvjeti ispunjeni, pričekajte da se ugasi lampica **SIGURNOSNOG ZAKLJUČANA VRATA** prije otvaranja vrata.

- Ponovo pritisnite gumb **POKRENI/PAUZA** da biste ponovo pokrenuli program od točke na kojoj je bio zaustavljen.

PONIŠTAVANJE PROGRAMA

- Kako biste otkazali program, okrenite **SMART RING** u položaj **OFF (ISKLJUČIVANJE)**.
- Prije otvaranja vrata, pričekajte dok se ne isključi svjetlosni pokazatelj **SIGURNOSNOG ZAKLJUČAVANJA VRATA**.

Tipka za ODGODU POČETKA PRANJA

- Ova tipka omogućuje da unaprijed odredite odgodu početka pranja do **24 sata**.
- Da odgodite početak pranja, pratite sljedeći postupak :
 - Odaberite željeni program.
 - Jednom pritisnite gumb kako biste aktivirali pokretanje s odgodom, a zatim pritisnite ponovno (ili držite) kako biste postavili željenu odgodu. Prethodno postavljena odgoda povećava se za **24 sata** svaki put kad pritisnete gumb, a u tom se trenutku idućim pritiskom gumba pokretanja s odgodom ponovno vraća na nulu.

- Potvrdite odabir pritiskom **POKRENI/PAUZA** tipke. Započinje odbrojavanje nakon čega odabrani program automatski započinje s radom.

- Možete otkazati odgođeno pokretanje okretanjem upravljačkog sučelja **SMART RING** u položaj **OFF (ISKLJUČIVANJE)**.

Ako dođe do prekida napajanja dok uređaj radi, kada se vrati napajanje, uređaj ponovno započinje od početka faze u kojoj se nalazio kada se prekinulo napajanje.

Sljedeće mogućnosti moraju se odabrati prije pritiskanja gumba **POKRENI/PAUZA**.

Tipka DODATNIH OPCIJA

Ovom tipkom birate između tri različite opcije:

- PRETPRANJE

- Ova opcija omogućava pretpranje, posebno je korisna za iznimno zaprljano rublje (dostupna samo kod pojedinih programa, kao prikazano u tablici programa).
- Preporuča se upotreba samo 20% preporučene količine prikazane na ambalaži deterdženta.

- DODATNO ISPIRANJE

- Ovom opcijom dodajete jedno ispiranje na kraju ciklusa pranja; posebno je namijenjeno osobama osjetljive kože, kod kojih i najmanji ostaci deterdženta mogu uzrokovati iritacije i alergije.
- Također se preporuča za dječju odjeću kod pranja izuzetno zaprljanog rublja, gdje je potrebna upotreba veće količine deterdženta ili kod pranja ručnika čija su vlakna sklona zadržavanju deterdženta.

Ukoliko neku funkciju nije moguće koristiti kod odabranog programa, njen svjetlosni pokazatelj će prvo zatreperiti i potom se isključiti.

Tipka za STUPNJ ZAPRLJANOSTI/ ODABIR DRUGOG PROGRAMA

Ovim gumbom možete odabrati dvije različite funkcije, ovisno o odabranom programu:

- ODABIR STUPNJA ZAPRLJANOSTI

- Nakon odabira programa, na displayu će se automatski prikazati trajanje ciklusa pranja.
- Ova opcija omogućuje odabir između tri stupnja intenziteta pranja, odnosno trajanja programa, ovisno o zaprljanosti rublja (**može se koristiti samo kod određenih programa kao prikazano u tablici programa**).

- ALTERNATIVE PROGRAMME SELECTION (ODABIR DRUGOG PROGRAMA)

Kada je prikazana u tablici, ovom se mogućnosti omogućuje odabir drugog programa osim prethodno postavljenog programa (u slučaju programa **BRZI (14'/30'/44')** omogućuje vam odabir jednog od tri dostupna trajanja).

Tipka za ODABIR TEMPERATURE

- Ovom tipkom podešavate temperaturu ciklusa pranja.
- Temperaturu nije moguće podesiti iznad maksimalne dopuštene za pojedini program, kako bi se očuvala kvaliteta tkanina.
- Ukoliko želite podesiti hladno pranje, svi svjetlosni pokazatelji moraju biti isključeni.

Tipka za ODABIR BRZINE CENTRIFUGE

- Ovom tipkom moguće je smanjiti maksimalnu brzinu centrifuge te, ukoliko želite, centrifugu možete i isključiti.
- Ako na etiketi odjeće nije navedeno drugačije, moguće je koristiti maksimalnu brzinu centrifuge određenu za program.

Kako biste spriječili oštećenje odjeće, nije moguće odabrati veću brzinu centrifuge od maksimalno određene za svaki program.

- Za ponovnu aktivaciju centrifuge, pritisnite tipku dok ne podesite željenu brzinu.
- Brzinu centrifuge je moguće podesiti bez pauziranja perilice rublja.

Pretjerana količina deterdženta može uzrokovati nastanak pjene. Ukoliko uređaj detektira prekomjernu prisutnost pjene, može isključiti centrifuge ili produžiti programa i povećati potrošnju vode.

Perilica rublja opremljena je posebnim elektronskim uređajem koji zaustavlja ciklus centrifuge ukoliko rublje nije uravnoteženo. Time se smanjuju buka i vibracije te produžava radni vijek uređaja.

Tipka za ODABIR SUŠENJA/PARA

Tipka omogućuje odabir između dvije različite opcije:

- ODABIR SUŠENJA

- **Automatski program pranja & sušenja:** Nakon odabira programa pranja ovisno o vrsti rublja, odaberite stupanj suhoće pritiskom ove tipke. Odabrani program sušenja automatski započinje po završetku pranja.

Ukoliko željeni program pranja nije sukladan odabranom automatskom sušenju, isti neće biti moguće aktivirati.

Ne prelazite maksimalan kapacitet sušenja rublja naveden u tablici programa, u suprotnom rezultat sušenja neće biti zadovoljavajuć.

● **Samo program sušenja:**

Odaberite željeni program sušenja ovisno o vrsti rublja; ukoliko želite, početno postavljeni stupanj suhoće možete promijeniti ovom tipkom (**izuzetak je program za sušenje vune**).

● **Kako biste otkazali ciklus tijekom faze sušenja, okrenite SMART RING u položaj OFF.**

Na završetku programa, na displayu će se prikazati oznaka **"ZAVRŠETAK"**; nakon što se isključi svjetlosni pokazatelj SIGURNOSNOG ZAKLJUČAVANJA VRATA, možete otvoriti vrata.

- PARA

- Ova mogućnost dopušta nekim programima pranja (vidi tablicu s programima) dodati poseban tretman parom.
- Funkcija pare djeluje na opranu odjeću tako da opušta nabore smanjujući vrijeme glačanja.
- Vlakna su regenerirana i osvježena eliminirajući neugodne mirise iz odjeće.
- Za svaki program ispitivan je program pare koji pruža maksimalnu učinkovitost pranja ovisno o tkaninama i bojama odjeće.

Kako bi tretman pratio ciklus pranja, opetovano pritišćite gumb (ili ga držite pritisnutim) dok se ne upali odgovarajući indikator.

Ova mogućnost mora se odabrati prije pritiskanja gumba POKRENI/PAUZA.

SIGURNOSNO ZAKLJUČAVANJE

- Istovremeno pritisnite tipku za **ODABIR TEMPERATURE** i tipku za **ODABIR BRZINE CENTRIFUGE** i držite oko **3 sekunde**, čime ćete zaključati tipke. Na taj način, možete spriječiti slučajne ili neželjene promjene postavki programa na displayu.
- Sigurnosno zaključavanje možete poništiti ponovnim istovremenim pritiskom navedenih tipki ili isključivanje uređaja.

Digitalni display

Svjetlosni pokazatelji na displayu vas konstantno informiraju o statusu uređaja.

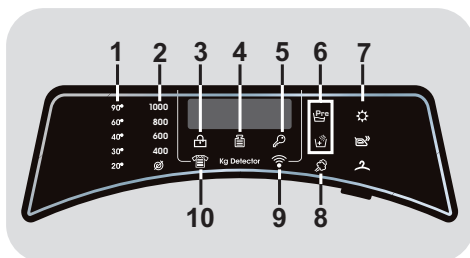

1) SVJETLOSNI POKAZATELJI ODABIR TEMPERATURE

Temperaturu odabranog programa možete podesiti (ako je moguće) odgovarajućom tipkom. Ukoliko želite podesiti hladno pranje, svi svjetlosni pokazatelji moraju biti isključeni.

2) SVJETLOSNI POKAZATELJI ODABIR BRZINE CENTRIFUGE

Prikazuje brzinu centrifuge odabranog programa koju možete promijeniti ili poništiti odgovarajućom tipkom.

3) SVJETLOSNI INDIKATOR SIGURNOSNOG ZAKLJUČAVANJA VRATA

- Ikona prikazuje zatvorena vrata.

Zatvorite vrata PRIJE odabira POKRENI/PAUZA tipke.

- Nakon odabira **START/PAUSE** tipke sa zatvorenim vratima, indikator će zatreperti i nastaviti svijetliti.

Ukoliko vrata nisu pravilno zatvorena, indikator će nastaviti treperiti oko 7 sekundi, nakon čega se odabrana naredba automatski briše. U tom slučaju, pravilno zatvorite vrata i pritisnite POKRENI/PAUZA tipku.

- Prije otvaranja vrata, pričekajte dok se ne isključi svjetlosni pokazatelj SIGURNOSNOG ZAKLJUČAVANJA VRATA.

4) Kg Detector (funkcija je dostupna samo kod pojedinih programa)

- Tijekom prvih minuta ciklusa pranja, "**Kg Detector**" indikator ostaje upaljen dok inteligentni senzor važe odjeću i u skladu s tim podešava trajanje ciklusa te potrošnju vode i el. energije.
- Tijekom svake faze pranja, "**Kg Detector**" funkcija prati podatke o rublju u perilici te u prvim minutama pranja:
 - podešava potrebnu količinu vode;
 - određuje trajanje ciklusa pranja;
 - podešava ispiranje u skladu s odabranom vrstom tkanine;
 - podešava ritam rotacije bubnja u skladu s odabranom vrstom tkanine;
 - prepoznaje prisutnost kože te ukoliko je potrebno, povećava količinu vode tijekom ispiranja;
 - podešava brzinu centrifuge u skladu s količinom rublja, kako bi se izbjegla neuravnoteženost.

5) SVJETLOSNI POKAZATELJ SIGURNOSNOG ZAKLJUČAVANJA TIPKI

Svjetlosni pokazatelj prikazuje da su tipke zaključane.

6) SVJETLOSNI POKAZATELJI DODATNE OPCIJE

Svjetlosni indikatori prikazuju opcije koje možete odabrati odgovarajućom tipkom.

7) SVJETLOSNI POKAZATELJI ODABIRA SUŠENJA

Svjetlosni pokazatelji prikazuju stupanj suhoće koji birate odgovarajućom tipkom:

Automatski programi sušenja



SUHO ZA SPREMANJE

(namijenjeno ručnicima, kupaonskim ogrtačima i većoj količini rublja).



SUHO ZA GLAČANJE

(za rublje spremno za glačanje).



SUHO ZA VJEŠANJE

(za spremanje rublja bez glačanja).

8) SVJETLOSNI INDIKATOR PARA

Svjetlosni pokazatelj prikazuje odabranu opciju.

9) SVJETLOSNI INDIKATOR WI-FI













- Kod modela s Wi-Fi funkcijom, svjetlosni pokazatelj prikazuje status veze. Može biti:
 - **UKLJUČEN**: aktivirano upravljanje na daljinu.
 - **SPORO TREPERENJE**: isključeno upravljanje na daljinu.
 - **BRZO TREPERENJE 3 SEKUNDE + ISKLJUČENJE**: uređaj se ne može spojiti na kućnu WIFI mrežu ili još nije registriran/spojen putem aplikacije.
 - **BRZO TREPERENJE 3 SEKUNDE + ISKLJUČENJE NA 2 SEKUNDE**: poništavanje/ponovno uključivanje WIFI mreže (tijekom spajanja putem aplikacije).
 - **UKLJUČENO NA 1 SEKUNDU, ISKLJUČENO NA 3 SEKUNDE**: vrata su otvorena. Nije moguće aktivirati upravljanje na daljinu.

- Za sve informacije o funkcijama i upute za jednostavnu aktivaciju Wi-Fi upravljanja, posjetite go.candy-group.com/simplyfi-dualble

10) SVJETLOSNI INDIKATOR STUPANJ ZAPRLJANOSTI

Prikaz odabranog stupnja zaprljanosti.

Tabelarni pregled programa

PROGRAM		kg (MAX.) *								°C (MAX.)	1)		
		6+4kg	8+5kg	9+5kg	9+6kg	10+6kg	12+9kg	13+8kg	14+9kg		2		1
	■ POSEBNA 39' 4)	3	4	4,5	4,5	5	6	6,5	7	40°	●	●	
	■ PAMUK BRZI 59' 4)	3	4	4,5	4,5	5	6	6,5	7	40°	●	●	
	3) MIJEŠANE TKANINE 4) & ŠARENO 59' ■	6	8	9	9	10	12	13	14	40°	●	●	
	■ OSJETLJIVO 59' 4)	2	2,5	2,5	2,5	2,5	3	3	3,5	40°	●	●	
	3) 14'	1	1,5	1,5	1,5	1,5	2	2	2	30°	●	●	
	■ BRZI 30'	2	2,5	2,5	2,5	2,5	3	3	3	30°	●	●	
	■ 44'	3	3,5	3,5	3,5	3,5	4	4	4	40°	●	●	
	■ VUNA/RUČNO PRANJE	1	2	2	2	2	2,5	2,5	2,5	30°	●	●	
	■ SINTETIKA I ŠARENO 2) 4)	3	4	4,5	4,5	5	6	6,5	7	60°	●	●	(●)
	3) ISPIRANJE	-	-	-	-	-	-	-	-	-	△	●	
	■ ISTJECANJE VODE & CENTRIFUGA	-	-	-	-	-	-	-	-	-			
	■ PAMUK 2) 4)	6	8	9	9	10	12	13	14	90°	●	●	(●)
ECO 40-60	■ ECO 40-60 2)	6	8	9	9	10	12	13	14	60°	●	●	
ECO 40-60 + 2	■ PRANJE I SUŠENJE	4	5	5	6	6	9	8	9	-	●	●	
	SUŠENJE	SUŠENJE VUNE								-			
		SUŠENJE NA NISKOJ TEMPERATURI								-			
		SUŠENJE NA VISOKOJ TEMPERATURI								-			
	UPRAVLJANJE NA DALJINU (Wi-Fi) Položaj koji je potrebno odabrati za aktivaciju upravljanja na daljinu putem aplikacije (Wi-Fi).												

Molimo proučite sljedeće bilješke :

* Maksimalan kapacitet suhog rublja ovisi o modelu (vidi kontrolnu ploču).

△ (Samo kod modela s ladicom za tekući deterđent)

Kada perete manju količinu rublja s mrljama koje zahtjevaju postupak izbjeljivanja, prethodno uklanjanje mrlja može se izvesti u perilici rublja.

Unesite izbjeljivač u odgovarajući spremnik, smješten unutar odjeljka "2" ladice za deterđent i odaberite program ISPIRANJE.

Nakon završetka programa, isključite uređaj, dodajte ostatak rublja i nastavite s uobičajenim, odgovarajućim programom.

● Samo kod odabrane opcije za PRETPRANJE (kod programa gdje je dostupna).

■ Programi za automatsko sušenje.

1) Nakon odabira programa, display prikazuje preporučenu temperaturu pranja koju možete podesiti (gdje je moguće) odgovarajućom tipkom, ali ne više od maksimalne dopuštene.

2) Za prikazane programe možete podesiti trajanje i intenzitet pranja odabirom tipke za ODABIR STUPNJA ZAPRLJANOSTI.

3) U određenom programu gumb STUPNJ ZAPRLJANOSTI/ALTERNATIVE PROGRAMME SELECTION (ODABIR DRUGOG PROGRAMA) može se upotrijebiti za odabir drugog programa osim prethodno postavljenog programa (u slučaju programa RAPID 14'-30'-44' omogućuje vam odabir jednog od tri dostupna trajanja).

4) Dostupna funkcija pare.

INFORMACIJE ZA LABORATORIJE ZA ISPITIVANJE

STANDARDNI PROGRAMI U SKLADU S Direktivom 96/60/EZ

PRANJE:

PROGRAM **ECO 40-60**
POSTAVLJANJE TEMPERATURE
NA 60°C

SUŠENJE:

PROGRAM SUŠENJA
**SUŠENJE NA VISOKOJ
TEMPERATURI**
STUPANJ SUHOĆE
SUHO ZA VJEŠANJE

STANDARDNI PROGRAMI U SKLADU S (EU) br. 2019/2023

PRANJE:

PROGRAM **ECO 40-60**

PRANJE I SUŠENJE:

PROGRAM **ECO 40-60 +**
STUPANJ SUHOĆE
SUHO ZA VJEŠANJE

Opis programa

Za pranje različitih vrsta tkanina, kao i različitih stupnjeva zaprljanosti, perilica rublja nudi odgovarajuće programe za različite namjene (vidi tablicu).

Izaberite program u skladu s uputama za rublje navedenim na etiketama, osobito s obzirom na najveću preporučenu temperaturu.

PRANJE



UPOZORENJE:

VAŽAN SAVJET ZA UČINKOVITOST PRANJA.

- **Nova, obojena odjeća treba se prati odvojeno barem pet ili šest pranja.**
- **Određeni veliki tamni predmeti poput traperica i ručnika uvijek se trebaju prati odvojeno.**
- **Nikada ne miješajte tkanine koje NEMAJU POSTOJANE BOJE.**

POSEBNA 39'

Savršena kombinacija uštede vremena i izvedbe. Ovim se programom pruža odlično pranje za pola kapaciteta rublja za samo 39 minuta. Preporučuje se za pranje rublja prosječne razine zaprljanosti.

PAMUK BRZI 59'

Ovim programom jamče se izvrsni rezultati za pamučno rublje. Ova mogućnost namijenjena je skraćivanju vremena pranja na srednjim temperaturama za umjereno zaprljano pamučno rublje. Napunite uređaj samo dopola za najbolje rezultate.

MIJEŠANE TKANINE & ŠARENO 59'/ OSJETLJIVO 59'

Pritisnite gumb STUPNJ ZAPRLJANOSTI/ODABIR DRUGOG PROGRAMA kako biste odabrali jedan od dva dostupna programa*.

- MIJEŠANE TKANINE & ŠARENO 59'

Ovim se programom nudi mogućnost zajedničkog pranja svih vrsta tkanina i boja

koje ne blijede uz puni kapacitet rublja i odličnim rezultatima za samo 59 minuta. Ovaj se program preporučuje za rublje koje nije osobito zaprljano uz pranje na srednjoj temperaturi.

- OSJETLJIVO 59'

Razvijeno kako bi se pralo i tretiralo osjetljivo rublje i osjetljive tkanine. Ovim se programom pere na niskoj temperaturi 59 minuta. Preporučuje se za male količine rublja.

** Prethodno postavljena temperatura od 20°C (može se izmijeniti pomoću odgovarajućeg gumba). Ciklusi pranja primjereni su i za pranje pamučnih tkanina.*

BRZI (14'/30'/44')

Ušteda bez kompromisa! Ovaj novi program može se upotrijebiti za dobivanje odličnih rezultata dok se istovremeno štedi voda, energija, deterdžent i vrijeme. Ovim se mogućnosti pere na srednjoj temperaturi prikladnoj za bilo koju vrstu tkanine. Preporučuje se za male količine rublja te blago zaprljane odjevne komade. Upotrijebite mogućnost STUPNJ ZAPRLJANOSTI/ ODABIR DRUGOG PROGRAMA kako biste odabrali jedno od tri dostupna trajanja.

VUNA/RUČNO PRANJE

Ovaj program provodi ciklus pranja namijenjen vunanim tkaninama koje se mogu prati u perilici, komadima odjeće koji se peru ručno, svilenim komadima rublja ili onima kojima je na deklaraciji tkanine naznačeno „Prati kao svilu“.

SINTETIKA I ŠARENO

Program omogućuje zajedničko pranje rublja različitih tkanina i boja. Rotacija bubnja i razina vode su optimizirani, tijekom faza pranja i ispiranja. Pravilna brzina centrifuge jamči smanjen nastanak nabora na rublju.

ISPIRANJE/ISTJECANJE VODE & CENTRIFUGA

Pritisnite gumb STUPNJ ZAPRLJANOSTI/ODABIR DRUGOG PROGRAMA kako biste odabrali jedan od dva dostupna programa:

- ISPIRANJE

Ovaj program vrši 3 ispiranja i prijelaznu

centrifugu (čiju brzinu možete smanjiti ili potpuno isključiti pritiskom odgovarajuće tipke). Prikladan je za ispiranje bilo koje vrste tkanina, primjerice nakon ručnog pranja.

- ISTJECANJE VODE & CENTRIFUGA

Program vrši istjecanje vode i maksimalnu brzinu centrifuge. Moguće je isključiti ili smanjiti brzinu centrifuge pritiskom odgovarajuće tipke.

PAMUK

Program namijenjen pranju šarenog pamučnog rublja na temperaturi od 40°C te izdržljivog pamučnog rublja na temperaturi od 60°C ili 90°C, za najviši higijenski učinak. Maksimalna brzina centrifuge jamči izvanredne rezultate uklanjanja vode iz rublja.

ECO 40-60

Programom **ECO 40-60** može se čistiti normalno zaprljano pamučno rublje, perivo na temperaturi od 40°C ili 60°C, zajedno u istom ciklusu. Ovaj se program upotrebljava za procjenu usklađenosti sa zakonodavstvom EU-a Ecodesign (ekološki prihvatljiv dizajn proizvoda).

PRANJE I SUŠENJE (ECO 40-60 + 2)

Ciklusom **PRANJE I SUŠENJE** može se čistiti normalno zaprljano pamučno rublje, perivo na temperaturi od 40°C ili 60°C, zajedno u istom ciklusu i osušiti tako da se može odmah pospremiti u ormar. Ovaj se program upotrebljava za procjenu usklađenosti sa zakonodavstvom EU-a Ecodesign (ekološki prihvatljiv dizajn proizvoda).

SUŠENJE



UPOZORENJE:

Dozatori za koncentrirane praškaste i tekuće deterdžente moraju se ukloniti iz bubnja prije pokretanja programa sušenja.

Bubanj mijenja smjer tijekom ciklusa sušenja kako bi se spriječilo petljanje rublja i omogućilo ravnomjerno sušenje. Hladni zrak se koristi tijekom završnih 10/20 minuta ciklusa sušenja kako bi se smanjilo gužvanje.

SUŠENJE VUNE

Program sušenja niske temperature, namijenjen sušenju vunene odjeće uz maksimalnu pažnju i mekoću, smanjuje trljanje tkanina bez oštećenja vlakana. Prije sušenja, preporuča se okrenuti rublje na unutarnju stranu. Trajanje ovisi o kapacitetu i odabranoj brzini centrifuge kod pranja. Ciklus je namijenjen manjem kapacitetu, maksimalno 1 kg (3 džempera).



APPAREL CARE

Program ovog uređaja odobren je od tvrtke Woolmark za sušenje vunenog rublja uz uvjet da pranje i sušenje bude u skladu s uputama na etiketi rublja te uputama od proizvođača uređaja.

Woolmark simbol predstavlja oznaku certifikata u mnogim zemljama. M1715

SUŠENJE NA NISKOJ TEMPERATURI

Program sušenja na niskoj temperaturi preporuča se za sintetiku i miješane tkanine (uvijek potražite upute na etiketi).

SUŠENJE NA VISOKOJ TEMPERATURI

Program sušenja na visokoj temperaturi preporuča se za pamučne i lanene tkanine (uvijek potražite upute na etiketi).

UPRAVLJANJE NA DALJINU (Wi-Fi)

Položaj koji je potrebno odabrati za aktivaciju / poništavanje upravljanja na daljinu putem aplikacije (Wi-Fi funkcija).

U tom slučaju, odabir programa ide putem naredbi aplikacije. Više detalja u poglavlju **UPRAVLJANJE NA DALJINU (Wi-Fi)**.

9. CIKLUS SUŠENJA

- Navedeni primjeri su općeniti, za postizanje najboljih rezultata sušenja bit će potrebno nešto prakse.
- Prilikom prve upotrebe, preporučamo odabir kraćeg vremena sušenja od navedenog, kako biste odredili potreban stupanj suhoće.
- Preporučamo da ne sušite tkanine koje se lako oštećuju, poput tepiha ili tkanina debljih vlakana, kako biste izbjegli začepljenje zračnog kanala.
- Preporučamo da rublja razvrstate prema sljedećim metodama:

- Prema oznakama odgovarajućeg sušenja, prikazanim na etiketama

- Prikladno za sušenje u sušilici.
- Prikladno za sušenje na visokoj temperaturi.
- Sušiti isključivo na niskoj temperaturi.
- NE** sušite u sušilici.

Ukoliko tkanina nema odgovarajuću oznaku na etiketi, može se pretpostaviti da nije prikladna za sušenje u sušilici rublja.

- Prema veličini i gustoći

Ukoliko je količina opranog rublja veća od kapaciteta sušenja, odvojite rublje prema gustoći (primjerice ručnike od donjeg rublja).

- Prema vrsti tkanine

Pamuk/lan: ručnici, pamuk, posteljina i stolnjaci.

Sintetika: košulje, majice, kombinezoni, itd. od poliestera ili poliamida, kao i mješavine pamuka i sintetike.

- Sušite samo prethodno centrifugirano rublje.

Pravilan način sušenja

Vrata uređaja su opremljena sigurnosnom zaštitom kako bi se spriječio kontakt sa staklenim vratima koja mogu doseći visoku temperaturu tijekom ciklusa sušenja. Nije potrebno uklanjati sigurnosnu zaštitu s uređaja prilikom uobičajene upotrebe.

- Otvorite vrata.
- Umetnite rublje, ne prelazeći maksimalan kapacitet naveden u tablici programa. U slučaju većih (poput plahti) ili upijajućih predmeta (poput ručnika ili traperica), preporuča se smanjiti količinu rublja.
- Zatvorite vrata.
- Odaberite odgovarajući program sušenja ovisno o vrsti rublja (**SUŠENJE NA VISOKOJ TEMPERATURI, SUŠENJE NA NISKOJ TEMPERATURI, SUŠENJE VUNE**).
- Odaberite odgovarajuć stupanj sušenja:

SUHO ZA SPREMANJE

(namijenjeno ručnicima, kupaonskim ogrtačima i većoj količini rublja).

SUHO ZA GLAČANJE

(za rublje spremno za glačanje).

SUHO ZA VJEŠANJE

(za spremanje rublja bez glačanja).

VREMENSKI PROGRAMI SUŠENJA

- 120 MINUTA
- 90 MINUTA
- 60 MINUTA
- 30 MINUTA

Kod programa za sušenje vune, nije moguće odabrati stupanj sušenja različit od početno postavljenog.

- Perilica sušilica će izračunati vrijeme potrebno za sušenje i odgovarajući stupanj suhoće (vlažnosti), ovisno o vrsti rublja i odabranom programu sušenja.
- Provjerite da li je slavina za dovod vode otvorena i da li je odvodna cijev pravilno postavljena.

UPOZORENJE:

Ne sušite rublje s posebnim punjenjem (primjerice, pokrivače, punjene jakne i sl) te osjetljive tkanine. Ukoliko se radi o rublju koje nije potrebno glačati, stavite manju količinu kako biste spriječili nastanak nabora.

- Pritisnite **START/PAUSE** tipku (display će prikazati preostalo vrijeme sušenja).

Uređaj prikazuje preostalo vrijeme sušenja odabranog programa na temelju standardne količine rublja, ali tijekom ciklusa, preračunava vrijeme ovisno o trenutnoj količini i vrsti rublja.

Tijekom faze sušenja bubanj će povećati brzinu kako bi rublje bilo ravnomjerno raspoređeno i time optimizirati rezultate sušenja.

Za pravilan rad uređaja, preporuča se da ne zaustavljate ciklus sušenja osim ako je nužno.

AUTOMATSKI PROGRAM PRANJA/SUŠENJA

Ne prelazite maksimalan kapacitet rublja za sušenje naveden u tablici programa, u suprotnom rezultat sušenja neće biti zadovoljavajuć.

Ukoliko želite da ciklus sušenja automatski krene po završetku pranja, jednostavno odaberite željeni program pranja, postavite željeni stupanj suhoće tipkom za **ODABIR SUŠENJA** i pokrenite odabrani program. Po završetku programa pranja, odabrani program sušenja automatski započinje s radom. (vidi dio "**ODABIR SUŠENJA**").

10. TEHNIČKA PODRŠKA I JAMSTVO

Ukoliko smatrate da perilica rublja ne radi pravilno, proučite niže navedeni kratki vodič s praktičnim savjetima kako ukloniti najčešće poteškoće u radu.

IZVJEŠĆE O GREŠKI

- **Modeli s displayem:** greška je prikazana oznakom broja i slova E (Error) (primjer: greška 2 = E2)
- **Modeli bez displaya:** greška je prikazana treperenjem svih LED indikatora, broj treperenja odgovarajuć je kodu greške, uz pauzu od 5 sekundi (primjer: greška 2 = 2 treperenja - pauza 5 sekundi – 2 treperenja – itd...)

Prikazana greška	Mogući izroci i praktična rješenja
E2 (display) 2 treperenja LEDica (bez displaya)	Perilica ne uzima vodu. Pripazite da je otvoren dovod vode. Pripazite da dovodna cijev nije savinuta ili pritisnuta. Odvodna cijev nije na pravilnoj visini (vidi paragraf Instalacija) Zatvorite dovod vode, odvojite cijev od stražnje strane perilice rublja i provjerite da je filter čist i prohodan. Provjerite je li filter začepljen i ima li stranih tijela u odjeljku filtra koja mogu ometati slobodan protok vode.
E3 (display) 3 treperenja LEDica (bez displaya)	Perilica ne ispušta vodu. Provjerite je li filter začepljen i ima li stranih tijela u odjeljku filtra koja mogu ometati slobodan protok vode. Pripazite da odvodna cijev nije savinuta ili pritisnuta. Pripazite da odvodni sustav nije začepljen i da je prohodan za protok vode.
E4 (display) 4 treperenja LEDica (bez displaya)	Prevelika količina pjene i/ili vode. Pripazite da ne pretjerate s količinom deterdženta ili ne koristite sredstva koja nisu namijenjena za perilicu rublja.
E7 (display) 7 treperenja LEDica (bez displaya)	Problem s vratima. Pripazite da su vrata pravilno zatvorena. Pripazite da rublje unutar bubnja ne ometa zatvaranje vrata. Ako su vrata zaključana, isključite perilicu i iskopčajte utikač iz utičnice, pričekajte 2-3 minute i ponovno pokušajte otvoriti vrata.
Druga greška	Isključite perilicu i iskopčajte je iz struje, pričekajte minutu. Uključite perilicu i pokrenite program. Ukoliko se greška ponovi, kontaktirajte ovlašteni servis.

Problem	Mogući izroci i praktična rješenja
<i>Perilica rublja ne radi.</i>	<p>Provjerite da li je perilica pravilno uključena u struju.</p> <p>Provjerite da li ima struje.</p> <p>Provjerite da li su osigurač i utičnica ispravni, uz pomoć drugog uređaja poput svjetiljke.</p> <p>Vrata nisu pravilno zatvorena: ponovno ih otvorite i zatvorite.</p> <p>Provjerite da li je odabran pravilan program i pritisnuta START/PAUSE tipka.</p> <p>Provjerite da nije pauziran rad perilice rublja.</p>
<i>Iz perilice je procurila voda.</i>	<p>Moguće curenje iz brtve između slavine i dovodne cijevi; u tom slučaju, zamijenite brtvu i učvrstite slavinu i cijev.</p> <p>Provjerite da je filter pravilno zatvoren.</p>
<i>Perilica ne centrifugira.</i>	<p>Zbog nepravilne ravnoteže rublja unutar bubnja, perilica rublja može:</p> <ul style="list-style-type: none"> • pokušati uravnotežiti rublje, produžujući trajanje centrifuge. • smanjiti brzinu centrifuge kako bi se smanjile vibracije i buka. • poništiti centrifugu u svrhu zaštite uređaja. <p>Pripazite na ravnotežu rublja u bubnju. Ukoliko je potrebno, izvadite rublje, ponovno ga umetnite i pokrenite program.</p> <p>Moguće da perilica nije u potpunosti isпустиła vodu: pričekajte par minuta. Ukoliko se problem nastavi, pogledajte dio Greška 3.</p> <p>Neki modeli imaju funkciju isključenja centrifuge: provjerite da nije odabrana.</p> <p>Pretjerana količina deterdženta može onemogućiti pokretanje centrifuge.</p>
<i>Snažne vibracije/buka tijekom centrifuge.</i>	<p>Perilica nije pravilno poravnata: ukoliko je potrebno, podesite nožice kao navedeno u uputama.</p> <p>Provjerite da su uklonjene transportne blokade.</p> <p>Provjerite da unutar bubnja nisu strani predmeti (kovanice, gumbi, itd.).</p>

Standardno jamstvo pokriva troškove kvarova uzrokovanih električnim ili mehaničkim nedostacima uređaja za koje je odgovoran proizvođač. Jamstvo ne pokriva troškove kvarova uzrokovanih vanjskim faktorima te nepravilnom upotrebom koje nije u skladu s uputstvima.

Uvijek koristite originalne dijelove, dostupne kod ovlaštenih servisa.

Jamstvo

Jamstveni uvjeti priloženi su uz uređaj. Jamstveni list mora biti pravilno ispunjen te ga spremite, kako biste ga u slučaju potrebe, mogli pokazati ovlaštenom servisu.

Postavljanjem **CE** oznake, pod punom odgovornošću, potvrđujemo da je ovaj uređaj u skladnosti sa svim sigurnosnim, zdravstvenim i ekološkim zahtjevima europskog zakonodavstva.

Proizvođač ne preuzima odgovornost za eventualne tiskarske pogreške u knjižici koju ste dobili s ovim proizvodom. Osim toga, proizvođač također zadržava pravo da bez prethodne najave izvodi promjene koje smatra korisnim za svoje proizvode a bez mijenjanja njihovih bitnih karakteristika.

Zahvaljujemo se vam, ker ste izbrali ta izdelek. S ponosom vam ponujamo idealen izdelek in najboljšo celovito ponudbo gospodinjskih aparatov za vaš vsakdan.

Prosimo, da pozorno preberete ta priročnik, saj boste v njem našli navodila za pravilno in varno uporabo ter koristne nasvete za vzdrževanje aparata.



Aparat začnite uporabljati šele, ko ste pozorno prebrali ta navodila! Priporočamo, da knjižico shranite, da vam bo vedno pri roki, in jo boste lahko posredovali tudi morebitnim novim lastnikom aparata.

Posamezni izdelki so označeni z edinstveno 16-mestno kodo, tj. "serijsko številko", odtisnjeno na nalepki na aparatu (ob odprtini za vrata) ali v nalepki z dokumenti v notranjosti aparata. Koda je neke vrste osebna izkaznica izdelka, potrebujete pa jo pri registraciji in v primerih, ko se morate obrniti na pooblaščen servis.

Varstvo okolja



Izdelek je označen skladno z evropsko uredbo 2012/19/EU o odpadni električni in elektronski opremi (OEEO).

OEEO vsebuje tako snovi, ki onesnažujejo okolje (in ki lahko negativno vplivajo na okolje) kot tudi osnovne komponente (ki jih je mogoče ponovno uporabiti). Zato je pomembna pravilna obravnava OEEO, ki omogoča odstranjevanje in ustrezno odlaganje vseh onesnaževal ter pridobivanje in recikliranje vseh materialov. Posamezniki lahko igrajo pomembno vlogo pri

preprečevanju onesnaževanja okolja zaradi OEEO; pri tem morajo upoštevati nekaj osnovnih pravil:

- z OEEO ne ravnamo kot z običajnimi odpadki iz gospodinjstva;
- OEEO je treba odpeljati na ustrezno zbirališče odpadkov, upravljano s strani občine ali registrirane družbe. V številnih državah je za večje kose OEEO organizirano tudi zbiranje po domovih.

V številnih državah lahko ob nakupu novega aparata starega oddate prodajalcu, ki ga je dolžan prevzeti brezplačno po načelu eden za enega; to velja v primeru, da gre opremo enakovrednega tipa z enakimi funkcijami kot dobavljeni aparat.

Kazalo

1. **SPLOŠNI VARNOSTNI UKREPI**
2. **INSTALACIJA**
3. **PREDALČEK ZA DETERGENT**
4. **PRAKTIČNI NASVETI**
5. **VZDRŽEVANJE IN ČIŠČENJE**
6. **DALJINSKO UPRAVLJANJE (Wi-Fi)**
7. **HITRI VODNIK**
8. **STIKALNA PLOŠČA IN PROGRAMI**
9. **PROGRAM SUŠENJA**
10. **ODPRAVLJANJE NEPRAVILNOSTI V DELOVANJU IN GARANCIJA**

1. SPLOŠNI VARNOSTNI UKREPI

- Aparat je namenjen samo uporabi v gospodinjstvih in podobnih okoljih:

- kuhinjah za osebe v pisarnah, delavnicah ali drugih delovnih okoljih;
- na kmetijah;
- za stranke v hotelih, motelih in drugih bivalnih okoljih;
- v penzionih.

Za drugačno uporabo v okoljih, ki se razlikujejo od uporabe v gospodinjstvih, kot na primer uporaba komercialne namene s strani strokovnjakov ali izučenih uporabnikov, ta aparat ni namenjen. Nenamenska uporaba aparata lahko skrajša njegovo življenjsko dobo in izniči veljavnost garancije. Proizvajalec ne prevzema nikakršne odgovornosti, skladno z veljavnimi zakoni, za morebitno škodo na aparatu ali poškodbe ali izgubo zaradi nenamenske uporabe, tudi če je bil aparat uporabljan v gospodinjstvu.

- Aparat lahko uporabljajo otroci, starejši od 8 let, in osebe z zmanjšanimi fizičnimi, zaznavnimi ali umskimi sposobnostmi ali s pomanjkljivimi izkušnjami in predznanjem, vendar le pod nadzorom in če so jim bila razložena navodila za varno uporabo aparata in če se zavedajo s tem povezanih tveganj.

Otroci se ne smejo igrati z aparatom, prav tako otroci ne smejo čistiti in vzdrževati aparata brez nadzora.

- Otrokom ne smete dovoliti, da se igrajo z aparati.

- Otroci, mlajši od 3 let, se stroju ne smejo približevati, razen če so pod stalnim nadzorom.

- Če je dovodna cev poškodovana, mora biti zamenjana s posebno cevjo ali sistemom, ki ga priskrbi proizvajalec ali pooblaščen serviser.

- Uporabljajte samo aparatu priložene cevi za priključitev na vodovodno omrežje. (Ne uporabljajte cevi, s katerimi je bil priključen stari aparat!).

- Tlak vode mora biti med 0,05 MPa in 0,8 MPa.

- Prepričajte se, da morda preproga oz. tekstilna talna obloga ne ovira zračenja skozi odprtine na dnu stroja.

- Zadnja faza programa pralno-sušilnega stroja poteka brez segrevanja (faza ohlajanja), kar zagotavlja, da je perilo po koncu programa ustrezne temperature in da ne bo poškodovano.



OPOZORILO:

Nikoli ne izklaplajte pralno-sušilnega stroja pred koncem programa sušenja, če nimate namena takoj pobrati perila iz stroja in ga razgrniti, kar bo omogočilo odvajanje toplote.

- Tudi po instalaciji mora biti vtikač dostopen.
- Stroja ne smete namestiti za zaklenjenimi vrati, za drsnimi vrati ali za vrati s tečaji na nasprotni strani kot so tečaji na pralno-sušilnem stroju, saj bi lahko ta onemogočila, da bi se vrata stroja do konca odprla.
- Največja dovoljena količina suhega perila je odvisna od modela stroja (gl. stikalno ploščo).
- V stroju ne smete sušiti perila, ki je bilo čiščeno z industrijskimi kemikalijami.
- V stroju ne sušite neopranega perila.
- Perilo, na katerem so madeži od jedilnega olja, acetona, alkohola, bencina, kerozina, sredstev za odstranjevanje madežev, terpentina, voska ali sredstev za odstranjevanje voska in podobnih snovi morate pred sušenjem v pralno-sušilnem stroju temeljito oprati z vročo vodo in večjo količino detergenta od običajne.
- V sušilnem stroju ni dovoljeno sušenje penaste gume (pene lateks), kap za prhanje, vodoodpornega tekstila, z gumo podloženih kosov ali oblačil oziroma vzglavnikov, podloženih ali obloženih s penasto gumo.
- Mehčalce in podobne izdelke uporabljajte skladno z navodili proizvajalca.
- Perilo, na katerem so sledi olj, se lahko spontano vžge, še posebej če je izpostavljeno viru toplote, kot je to sušilni stroj. Posamezni kosi se segrejejo, kar povzroči oksidacijsko reakcijo olja, oksidacija pa proizvaja toploto. Če odvajanje toplote ni možno, se perilo tako segreje, da lahko pride do vžiga. Če od olja umazano perilo mečete na kup, ga zlagate ali shranite, to lahko onemogoči uhajanje toplote in povzroči tveganje za vžig.
- Če morate v stroju sušiti tudi perilo, umazano z rastlinskim ali jedilnim oljem, ali so na njem sledi izdelkov za nego las, morate te kose najprej oprati z vročo vodo in večjo količino detergenta od običajne. Tako boste tveganje zmanjšali, vendar pa ga ne boste v celoti odpravili.

- Iz žepov odstranite vse predmete, predvsem vžigalnice in vžigalice.
- Tehnični podatki o izdelku so dostopni na proizvajalčevi spletni strani.

Priključitev na električno omrežje in navodila za varno uporabo

- Tehnični podatki (napajalna napetost in vhodna moč) so navedeni na tablici s podatki na aparatu.
- Prepričajte se, da je električni sistem ozemljen, skladen z vsemi veljavnimi predpisi in da električna vtičnica ustreza vtičaču aparata. V nasprotnem primeru se posvetujte s strokovno usposobljeno osebo.
- Odsvetujemo uporabo pretvornikov, razdelilcev ali podaljškov.



OPOZORILO:

aparat se ne sme napajati preko zunanje stikalne naprave, kot je na primer programska ura, niti ne sme biti priključen na omrežje, ki ga ponudnik energije nenehno vklaplja in izklaplja.

- Pred čiščenjem ali vzdrževalnimi deli na pralnem stroju potegnite vtičač iz vtičnice in zaprite pipo za vodo.

- Ko izklapljate stroj iz električnega omrežja, vedno primite za vtičač, nikoli ne vlecite za kabel.

- Pred odpiranjem vrat se prepričajte, da v bobnu ni vode.



OPOZORILO:
Voda med pranjem doseže zelo visoko temperaturo.

- Stroj ne sme biti izpostavljen dežju, neposredni sončni svetlobi ali drugim vremenskim pogojem.
- Pri premikanju ne dvigajte stroja za gumbe ali predalček za pralna sredstva; med transportom ne odlagajte stroja na vrata. Priporočamo, da stroj dvigneta dve osebi.
- V primeru nepravilnosti v delovanju in/ali okvare stroj izklopite, zaprite pipo za vodo in ne poskušajte sami odpraviti napake. Takoj se obrnite na najbližji pooblaščen servis in zahtevajte uporabo originalnih nadomestnih delov. Neupoštevanje the navodil lahko negativno vpliva na varnost stroja.

2. INSTALACIJA

- Odvijte **2** ali **4** vijake (**A**) na hrbtni strani in odstranite **2** ali **4** ploščice (**B**), kot je to prikazano na sliki **figure 1**.
- Zakrijte **2** ali **4** luknje s pomočjo čepov, ki jih boste našli v ovojnici z navodili.
- Če je pralni stroj **vgraden**, s katerimi so pritrjene cevi, odvijte **3** ali **4** vijake (**A**) in odstranite **3** ali **4** ploščice (**B**).
- Pri nekaterih modelih bo **1** ali več ploščic padlov notranjost stroja: nagnite stroj naprej, da jih odstranite. Luknje zakrijte s čepi, ki jih boste našli v ovojnici.



OPOZORILO:

Pazite, da embalaža ne pride v roke otrokom.

- Nagubano ploščo "polionda" namestite na dno, kot je to prikazano na **sliki 2** (glede na model vašega stroja upoštevajte verzijo **A**, **B** ali **C**).

Pri določenih modelih ta postopek ni potreben, ker bo plošča "polionda" že nameščena v dnu aparata.

①

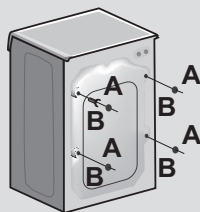

②

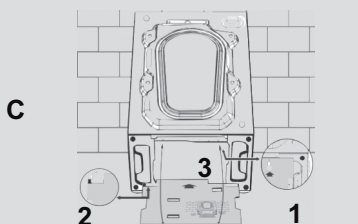
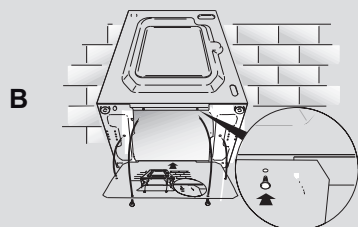
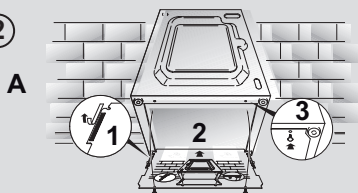

Vodovodni priključki

- Za priključitev cevi za vodo na pipo (sl. 3) uporabite samo nove cevi, ki so bile stroju priložene (v ta namen ne uporabljajte starih cevi).

- **NEKATERI MODELI** imajo še dodatne značilnosti:

- **HLADNA IN TOPLA VODA - HOT&COLD (sl. 4):** Stroj priklopite na toplo in hladno vodo, kar omogoča večji energijski prihranek.

Sivo cev priključite na pipo za hladno vodo, * rdečo pa na pipo za toplo vodo. Stroj lahko priključite tudi samo na hladno vodo: v tem primeru bo morda začel stroj izvajati določene programe z nekajminutno zamudo.

- **AQUASTOP (sl. 5):** V dotočni cevi je naprava, ki prepreči pretok vode, če pride do okvare cevi. V tem primeru se v okencu "A" prikaže rdeča oznaka; takrat morate zamenjati cev. Če želite odviti matico, morate pritisniti na pripomoček za preprečitev odvijanja "B".

- **AQUAPROTECT - DOTOČNA CEV Z VAROVALOM (sl.6):** Če začne notranje, osnovne cevi "A" uhajati voda, jo zadrži prozorni zunanji ovoj "B" in stroj bo lahko zaključil program pranja. Ko se program pranja zaključi, se obrnite na pooblaščen servis, saj je potrebno zamenjati dotočno cev.

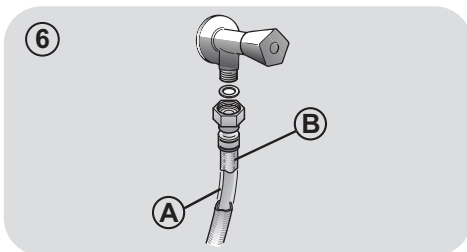
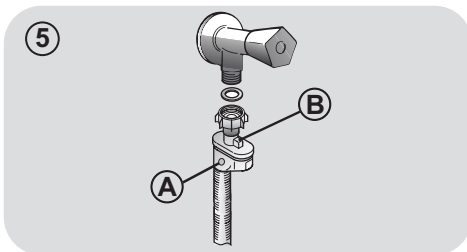
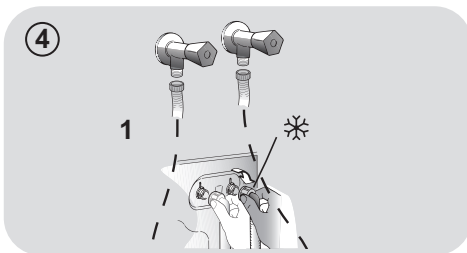
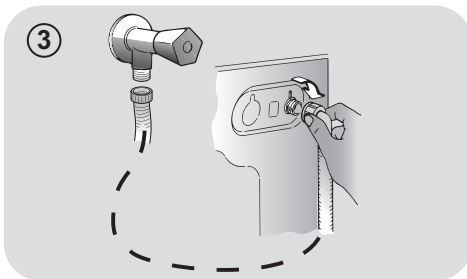

SL

Namestitev

- Potisnite pralni stroj do zida, pri tem pa pazite, da cev ni zapognjena ali stisnjena, ter usmerite odtočno cev v kad ali, še bolje, jo priključite v odtok na zidu na višini vsaj 50 cm, premer odtoka pa mora biti večji od premera cevi pralnega stroja (sl. 7).

- Uravnajte stroj s pomočjo nastavljivih nog, kot je to prikazano na **sliki 8**:

a. zavrtite matico v desno, da sprostite vijak;

b. z obračanjem nogo dvignite ali spustite, dokler se ne naslanja na tla;

c. pritrdite nogo s privijanjem matice, dokler se matica ne pomakne do dna pralnega stroja.

- Potisnite vtikač v vtičnico.



OPOZORILO:

Če je potrebno zamenjati priključni električni kabel, se obrnite na pooblaščen servis.

V proizvajalčevi garanciji niso zajete napake pri instalaciji.

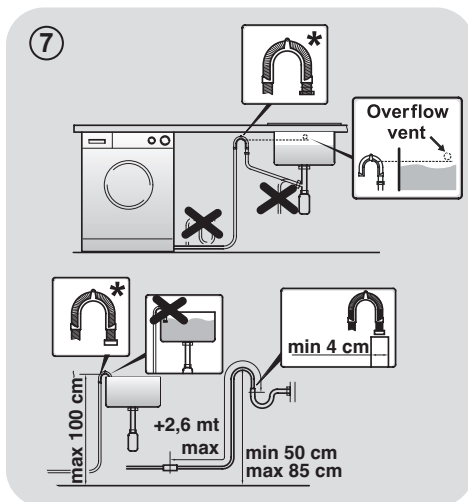

* **PRODAJA SE ZASEBNO**

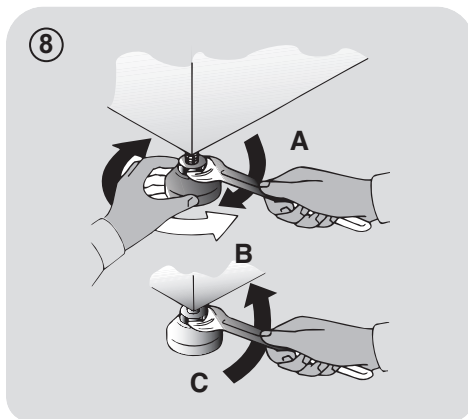

3. PREDALČEK ZA DETERGENT

Predalček za detergent je razdeljen na 3 predelke, kot je to prikazano na **sliki 9**:

- **predelek "1"**: za detergent za predpranje;
- **predelek "2"**: za posebne dodatke, mehčalce, škrob, dišave ipd.;

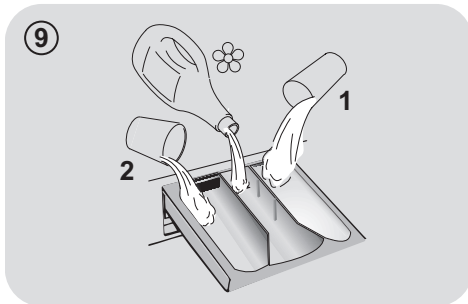

! OPOZORILO:

Uporabljajte samo tekoča sredstva. Pralni stroj bo tekom izvajanja programa samodejno doziral dodatke med zadnjim izpiranjem.

- **predelek "2"**: za detergent za pranje.

NEKATERIM MODELOM je priložena tudi **posodica za tekoči detergent (sl.10)**. Ko jo želite uporabiti, jo položite v **predelek "2"**. Tako bo tekoči detergent stekel v boben v pravem trenutku. Posodico lahko uporabljate tudi za belilo, če izberete program "Izpiranje".

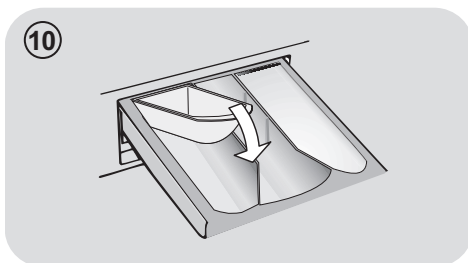

! OPOZORILO:

Določene vrste detergentov niso namenjene odmerjanju v predalček za pralni prašek, ampak so jim priložene posebne posodice, ki jih položite neposredno v boben.

NEKATERI MODELI so opremljeni s sistemom za samodejno odmerjanje, ki natančno odmeri pralno sredstvo in mehčalec. V tem primeru si za podrobnejše informacije oglejte specifični del poglavja **STIKALNA PLOŠČA IN PROGRAMI**.

SL

4. PRAKTIČNI NASVETI

Nasveti za vlaganje perila v stroj

Ko razvrščate perilo za pranje, ne pozabite:

- odstraniti morate vse kovinske predmete, npr. lasnice, bucike, kovance;
- zapnite gumbe na prevlekah za blazine, zaprite zadrge, zavežite pasove in dolge trakove;
- z zaves snemite kaveljčke;
- pozorno preberite etikete z navodili za vzdrževanje tkanin na perilu;
- odstranite trdovratne madeže s pomočjo namenskih detergentov.

- Priporočamo, da se izogibate centrifugiranju, ko perete preproge, posteljna pregrinjala ali druge težke kose perila.
- Pred pranjem perila iz volne se prepričajte, da so primerni za pranje v stroju. Preverite oznako na etiketi na oblačilu.
- Med enim in drugim pranjem pustite vrata aparata rahlo odprta in preprečite, da bi se znotraj stroja pojavile neprijetne vonjave.

Koristni nasveti za varčevanje

Nasveti, kako prihraniti denar in skrbeti za okolje pri uporabi aparata.

- V stroj naložite večjo količino perila, kot je prikazano v razpredelnici programov za posamezen program – s tem boste prihranili energijo in vodo.
- Hrup in stopnja vlažnosti perila vplivata na hitrost ožemanja: rezultat hitrejšega ožemanja sta večji hrup in manjša vlažnost perila.
- Najučinkovitejši programi kombinirane rabe vode in energije so običajno daljši programi z nižjo temperaturo.

Perite največjo dovoljeno količino perila

- Za najbolj učinkovito porabo energije, vode, detergenta in časa priporočamo, da vedno perete poln stroj perila, tj. priporočeno največjo dovoljeno količino. Če enkrat operete poln stroj perila, s tem prihranite 50% energije v primerjavi z dvakratnim pranjem polovične količine.

Je predpranje potrebno?

- Le za zelo umazano perilo! **PRIHRANITE** na detergentu, času, vodi in med 5 do 15% energije, če NE izberete predpranja, ko perete manj ali običajno umazano perilo.

Ali je pranje z višjo temperaturo potrebno?

- Pred pranjem na madežih uporabite sredstvo za odstranjevanje madežev ali pa zasušene madeže namakajte v vodi, da zmanjšate potrebo po pranju pri višjih temperaturah. Prihranite na energiji s programi za pranje pri nižjih temperaturah.

Pred vklopom programa sušenja (PRALNO-SUŠILNI STROJI)

- ZA PRIHRANEK na energiji in času pred sušenjem v stroju izberite centrifugiranje pri veliki hitrosti, da zmanjšate vsebnost vode v perilu.

Odmerjanje detergenta

Spodaj se nahajajo **kratka navodila** z namigi in nasveti **glede uporabe detergenta**.

- Uporabljajte samo detergente, ki so primerni za strojno pranje.
- Detergent izberite glede na vrsto tkanine (bombaž, občutljivo perilo, sintetika, volna, svila itd.), barvo, vrsto in stopnjo umazanije ter programirano temperaturo pranja.

- Za uporabo prave količine detergenta, mehčalca ali drugih dodatkov, vsakič skrbno upoštevajte navodila proizvajalca: **pravilna uporaba aparata s pravim odmerkom vam omogoča, da se izognete nastajanju odpadkov in zmanjšate vpliv na okolje.**

Za pranje zelo umazanega belega perila priporočamo program za bombaž pri 60°C ali več ter običajen pralni prašek (učinkovit), ki vsebuje belila, ki pri srednjih/visokih temperaturah zagotavljajo odlične rezultate.

Za perilo, ki ga perete pri 40°C in 60°C izberite vrsto detergent glede na vrsto tkanine in stopnjo umazanosti perila. Običajno so praški primerni za bolj umazano "belo" ali pisane tkanine obstojnih barv, medtem ko so tekoči detergent ali "do barv prijazni" praški primerni za pranje manj umazanega pisanega perila.

Za perilo, ki ga perete pri temperaturah pod 40°C, priporočamo uporabo tekočih detergentov oziroma detergentov, ki so namenjeni pranju pri nižjih temperaturah.

Za pranje volne in svile uporabljajte samo namenske detergente za to vrsto tkanin.

- Preveč detergenta povzroči prekomerno penjenje, kar preprečuje pravilno izvedbo ciklusa. Prav tako lahko vpliva na kakovost pranja in izpiranja.

Uporaba ekoloških detergentov brez fosfatov lahko povzroči naslednje učinke:

- **voda za izpiranje je bolj motna** : To je posledica zeolitov v vodi, kar pa na učinkovitost izpiranja ne vpliva.
- **bel prah(zeoliti) na perilu po koncu pranja**: to je normalno, prah ne prodre v tkanino in ne vpliva na barvo.
- **pena v vodi pri zadnjem izpiranju**: to ni znak nezadostnega izpiranja.
- **obilno penjenje**: To je pogosto posledica anionskih surfaktantov, ki jih vsebujejo detergent in ki jih je težko spraviti iz perila. V takih primerih ne ponavljajte izpiranja, saj to ne bi pomagalo!

Če se problem ponavlja in sumite, da gre za nepravilnost v delovanju, se takoj obrnite na najbližji pooblaščen servis.

5. VZDRŽEVANJE IN ČIŠČENJE

Pravilna skrb za aparat lahko podaljša njegovo življenjsko dobo.

Čiščenje zunanosti aparata

- Stroj izklopite iz električnega omrežja.
- Z vlažno krpo očistite zunanjo stran aparata, **NE UPORABLJAJTE ABRAZIVNIH SREDSTEV, ALKOHOLA IN/ALI RAZREDČIL.**

Čiščenje predalčka za pralna sredstva

- Priporočamo redno čiščenje posodice za detergent, da preprečite nalaganje ostankov detergenta in dodatkov.
- Predal nežno, a odločno odstranite.
- Predal očistite pod tekočo vodo in ga vrnite na njegovo mesto.

PRI MODELIH S SAMODEJNIM SISTEMOM DOZIRANJA DETERGENTA IN MEHČALCA:

Pred čiščenjem morajo biti vsi predalčki prazni.

- Izvlecite celo posodico, tako da pritisnete gumb za sprostitev, **pri tem bodite pozorni na iztekanje ostankov detergenta.**

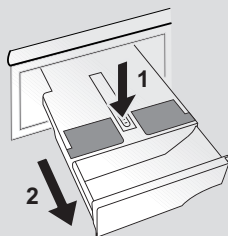

- Posodico napolnite z vročo vodo.

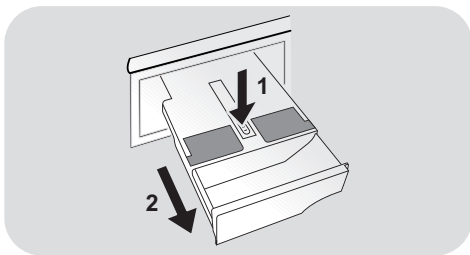

- Posodico pretresite, da steče voda v vse predalčke.

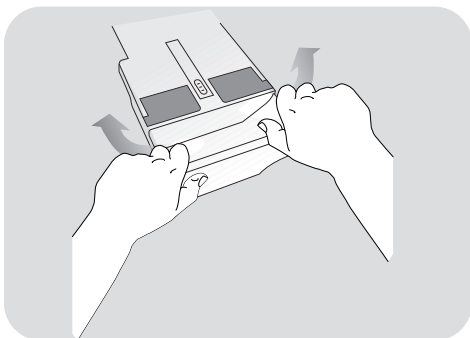

- Posodico spraznite in z nje odstranite odvečno vodo, nato jo namestite nazaj v aparat.



OPOZORILO:

Za čiščenje posodice **NE** uporabljajte izdelkov, ki vsebujejo kislino (na primer kis) ali agresivnih detergentov, ker bi lahko poškodovali tesnila in/ali notranje dele aparata.

Čiščenje filtrov črpalke

- Aparat je opremljen s posebnim filtrom, ki zadržuje večje ostanke, zaradi katerih bi lahko prišlo do zamašitve odtočnega sistema, na primer gumbice ali kovance (odvisno od modela, upoštevajte različico **A** or **B**).

Priporočamo, da filter preverite in očistite 5 ali 6 krat na leto.

- Stroj izklopite iz električnega omrežja
- Priporočamo, da pred odvijanjem filtra pod njega podložite vpojno krpo, da ostanejo tla suha.
- Filter zavrtite v levo do konca, dokler ni v vertikalnem položaju.
- Izvlecite in očistite filter; na koncu ga znova namestite v stroj in ga zavrtite v desno.
- Ponovite zgoraj opisan postopek v obratnem vrstnem redu.

Pred selitvijo ali če stroja dlje časa ne boste uporabljali

- Če aparat dlje časa shranjujete v neogrevani sobi, iz cevi popolnoma odstranite vse ostanke vode.
- Stroj izklopite iz vtičnice.
- Snemite dotočno cev z nosilca in jo spustite, da voda iz nje steče v podstavljeno posodo.
- Na koncu pritrdite odtočno cev z jermenom.

SL

PRI MODELIH S SAMODEJNIM SISTEMOM DOZIRANJA DETERGENTA IN MEHČALCA:

če boste morali stroj nagibati ali premikati, odstranite najprej predalček za detergent, ki naj bo ves čas v vodoravnem položaju, da detergent ne bo iztekal iz njega.

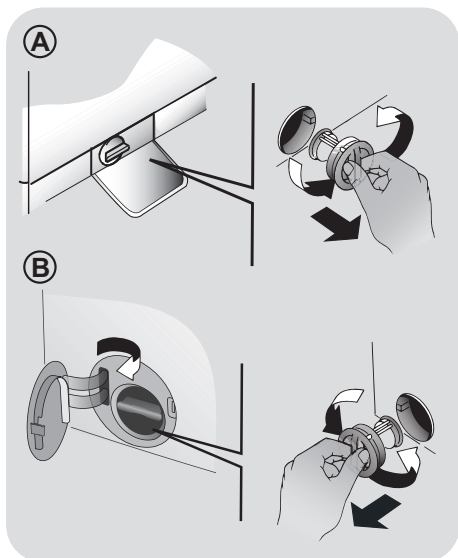

6. DALJINSKO UPRAVLJANJE (WI-FI)

Stroj ima tehnologijo za **brezžično** povezovanje, ki vam omogoča, da ga upravljate na daljavo prek aplikacije.

VPIS STROJA (PREK APLIKACIJE)

- V napravo prenesite aplikacijo **Candy simply-Fi**.

Aplikacija **Candy simply-Fi** je na voljo za tablične računalnike in pametne telefone z operacijskim sistemom Android ali iOS.

Podrobnosti o funkcijah, ki so na voljo z brezžično povezavo, si lahko ogledate v predstavitvenem načinu aplikacije.

- Odprite aplikacijo, ustvarite uporabniški profil (ali se vpišite, če ste ga že ustvarili) in vpišite stroj s pomočjo navodil na zaslonu naprave ali napotkov v **Hitrem vodniku**, ki je bil priložen stroju.

VKLOP DALJINSKEGA UPRAVLJANJA

- Prepričajte se, da je usmerjevalnik vklopljen in povezan z internetom.
- Zložite perilo v stroj, zaprite vrata in odmerite pralno sredstvo, če je potrebno.
- Obrnite **SMART RING (obroč za izbiro programov)** na **DALJINSKO UPRAVLJANJE (Wi-Fi)**: vrata se bodo zaprla in stikala na upravljalni plošči bodo onemogočena.
- Zaženite ciklus z aplikacijo **Candy simply-Fi**. Ko je ciklus končan, stroj izklopite tako, da stikalo **SMART RING** obrnete v položaj **OFF (IZKLOP)** in odklenete vrata.

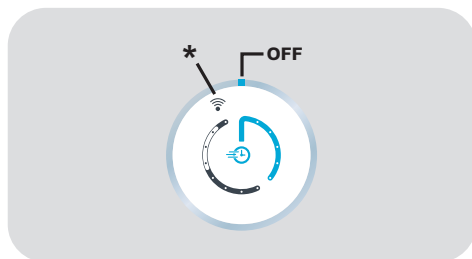

* DALJINSKO UPRAVLJANJE (Wi-Fi)

IZKLOP DALJINSKEGA UPRAVLJANJA

- Med ciklusom lahko izklopite **DALJINSKO UPRAVLJANJE** tako, da obrnete stikalo **SMART RING** v katerikoli drug položaj kot **DALJINSKO UPRAVLJANJE (Wi-Fi)**. Kontrolna plošča na stroju bo zopet začela delovati in ko boste izbrali premor ciklusa, boste lahko zopet odprli vrata, ko bo kontrolna lučka za **ZAPRTA VRATA** prenehala svetiti.

Iz varnostnih razlogov se lahko v nekaterih fazah pranja vrata odprejo le, če je nivo vode pod spodnjim robom in je temperatura pod 45°C. Če sta oba pogoja izpolnjena, počakajte, da lučka za **ZAPRTA VRATA** ugasne in šele nato odprite vrata.

- Ko so vrata zaprta, obrnite gumb v položaj **DALJINSKO UPRAVLJANJE (Wi-Fi)**, če želite aparat ponovno upravljati z aplikacijo. Če je ciklus v teku, se bo nadaljeval.

7. HITRI VODNIK

Ta aparat samodejno prilagodi količino vode vrsti in količini perila v bobnu. Ta sistem zagotavlja manjšo porabo energije in ustrezno krajše programe pranja.

Izbiranje programov

- Vključite aparat in izberite ustrezeni program.
- Po potrebi prilagodite nastavitve za program in izberite ustrezne opcije.

SUŠENJE (samo za PRALNO-SUŠILNE STROJE)

Če želite, da se po koncu pranja samodejno zažene program sušenja, izberite zeleni program pranja in program sušenja. Lahko pa sušenje zaženete po koncu pranja.

- Pritisnite gumb za zagon programa.
- Ob koncu programa se na zaslonu prikaže sporočilo (pri nekaterih modelih se prižgejo vse signalne lučke).
- Izklopite aparat.

S pomočjo razpredelnice programov izberite ustrezen program za vrsto tkanine, in sledite navodilom za upravljanje pralnega stroja.

Tehnični podatki

Tlak vode:

min 0,05 Mpa / max 0,8 Mpa

Hitrost ožemanja (vrt./min.):

gl. tablico s podatki.

Priključna moč / Varovalka AMP /

Priključna napetost:

gl. tablico s podatki.

8. STIKALNA PLOŠČA IN PROGRAMI

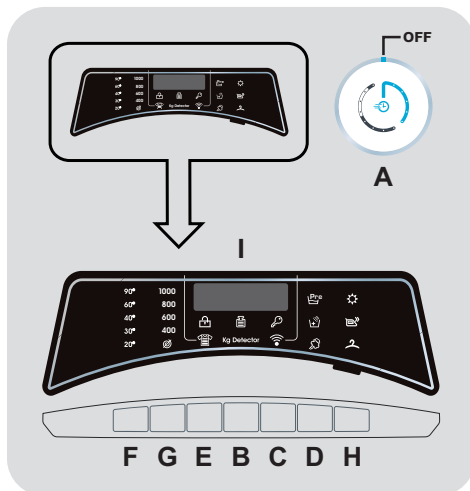

A SMART RING (obroč za izbiro programov)

B Tipka ZAGON PROGRAMA/ PREMOR

C Tipka za ZAMIK VKLOPA

D Tipka za OPCIJE

E Gumb STOPNJA UMAZANIJE/ IZBIRA ALTERNATIVNEGA PROGRAMA

F Tipka za NASTAVLJANJE TEMPERATURE

G Tipka za NASTAVLJANJE HITROSTI OŽEMANJA

H Gumb za IZBIRANJE SUŠENJA/ PARO

F+G VARNOSTNO ZAKLEPANJE

I Digitalni prikazovalnik



OPOZORILO:

Med potiskanje vtiaka v vtičnico se ne dotikajte gumbov, ker tekom prvih sekund stroj kalibrira sistem. Če se boste dotikali gumbov, stroj ne bo mogel pravilno delovati. V tem primeru potegnite vtiak iz vtičnice in postopek ponovite.

SMART RING (obroč za izbiro programov)

- Ko je stikalo **SMART RING** obrnjeno, bo stroj vklopljen in na zaslonu bodo prikazani opis in parametri izbranega programa.
- Po končanem ciklusu ne pozabite obrniti stikala **SMART RING** v položaj **OFF (IZKLOP)**, nato stroj izklopite in zaprite dotok vode.

Prvi zagon

- Nastavitev jezika

- Aparat najprej povežite z omrežjem in ga vklopite, nato pa pritisnite gumb za **STOPNJA UMAZANIJE/IZBIRA ALTERNATIVNEGA PROGRAMA** ali gumb **ZAMIK VKLOPA**, da se prikažejo razpoložljivi jeziki.
- Želeni jezik izberete tako, da pritisnete gumb za **ZAGON PROGRAMA/PREMOR**.

- Sprememba nastavljenega jezika

Nastavljeni jezik spremenite tako, da za približno **3 sekunde** hkrati pridržite gumb za **STOPNJA UMAZANIJE/IZBIRA ALTERNATIVNEGA PROGRAMA** in gumb **ZAMIK VKLOPA**. Na zaslonu se prikaže **ENGLISH**. Nato lahko izberete nov jezik.

Gumb za ZAGON PROGRAMA/PREMOR

Najprej zaprite vrata in **ŠELE NATO** pritisnite gumb za **ZAGON PROGRAMA/PREMOR**.

- Izbrani program s privzetimi parametri zaženete tako, da pritisnete gumb za **ZAGON PROGRAMA/PREMOR**. Med delovanjem programa je na zaslonu prikazan čas do konca pranja.
- Če želite spremeniti izbrani program, pritisnite ustrezne gube za možnosti in spremenite privzete parametre, nato pa zaženite program z gumbom za **ZAGON PROGRAMA/PREMOR**.

Izberete lahko samo možnosti, združljive z nastavljenim programom.

- Ko stroj vklopite, počakajte nekaj sekund, da se program zažene.

ČAS TRAJANJA PROGRAMA

- Po izbiri programa se na zaslonu samodejno prikaže njegovo trajanje, ki se lahko razlikuje glede na izbrane možnosti.
- Po začetku programa je na zaslonu ves čas prikazan čas do konca pranja.
- Stroj izračuna čas do konca izbranega programa na podlagi standardne količine perila, med programom pa trajanje prilagodi glede na količino in sestavo perila.

KONEC PROGRAMA

- Ko se na prikazovalniku izpiše **"KONEC"** in lučka za **ZAPRTA VRATA** ugasne, lahko vrata stroja odprete.
- Po koncu ciklusa pralni stroj izklopite, tako da stikalo **SMART RING** obrnete v položaj **OFF (IZKLOP)**.

Stikalo **SMART RING** mora biti na koncu ciklusa pranja vedno v položaju **OFF (IZKLOP)**, preden lahko izberete nov ciklus pranja.

PREMOR DELOVANJA STROJA

- Pritisnite gumb **ZAGON PROGRAMA/PREMOR** in ga držite približno **2 sekundi** (kontrolne lučke in prikaz preostalega časa utripajo, kar pomeni, da je izbran premor delovanja aparata).

Iz varnostnih razlogov se lahko v nekaterih fazah pranja vrata odprejo le, če je nivo vode pod spodnjim robom in je temperatura pod 45°C. Če sta oba pogoja izpolnjena, počakajte, da lučka za **ZAPRTA VRATA** ugasne in šele nato odprite vrata.

- Ponovno pritisnite gumb **ZAGON PROGRAMA/PREMOR** za ponovni zagon programa na točki, kjer je bil aktiviran premor.

PREKLIC NASTAVLJENEGA PROGRAMA

- Če želite program preklicati, morate stikalo **SMART RING** obrniti v položaj **OFF (IZKLOP)**.
- Preden odprete vrata stroja, počakajte, da lučka za **ZAPRTA VRATA** ugasne.

Tipka za ZAMIK VKLOPA

- S pomočjo te tipke lahko zamaknete začetek pranja za do **24 ur**.
- To storite na naslednji način:
 - Izberite želeni program.
 - Gumb pritisnite enkrat, da vklopite začetek zakasnitve, in ga nato pritisnite znova (ali ga zadržite), da nastavite želeno zakasnitev. Vsakič, ko pritisnete gumb, se zakasnitev povečuje vse do **24 ur**, ko ponovno pritisnete tipko in ponastavite začetek zakasnitve na nič.

- Nastavitev potrdite s pritiskom na tipko **ZAGON PROGRAMA/PREMOR**. Začne se odštevanje, in ko preteče nastavljeni časovni zamik, začne stroj samodejno izvajati program pranja.

- Če želite preklicati zakasnitev vklopa, morate stikalo **SMART RING** obrniti v položaj **OFF (IZKLOP)**.

Če med delovanjem stroja pride do prekinitve napajanja, se bo stroj ob ponovnem vklopu ponovno zagnal od začetka faze, v kateri je bil, ko je bilo napajanje prekinjeno.

Naslednje možnosti je treba izbrati pred pritiskom gumba za **ZAGON PROGRAMA/PREMOR**.

Tipka za OPCIJE

Ta tipka omogoča izbiro med tremi različnimi opcijami:

- PREDPRANJE

- Omogoča predpranje perila, kar je še posebej koristno pri pranju zelo umazanega perila (na voljo samo pri določenih programih, kot je to označeno v Tabeli programov).
- Priporočamo, da za predpranje odmerite le 20% količine detergenta, ki jo priporoča proizvajalec.

- DODATNO IZPIRANJE

- Ta opcija omogoča dodatno fazo izpiranja po pranju. Možnost je namenjena predvsem osebam z nežno in občutljivo kožo, pri katerih bi lahko tudi najmanjša sled detergenta v perilu povzročila draženje kože ali alergijo.

- To funkcijo priporočamo tudi za pranje otroških oblačil in za pranje zelo umazanega perila, ki je zahtevalo večjo količino detergenta, ali za pranje perila iz frotirja (brisač), saj ta vlakna običajno zadržijo v sebi detergent.
- Če želite perilo oprati s hladno vodo, morajo biti vse kontrolne lučke ugasnjene.

Če izberete opcijo, ki ni na voljo za izbrani program, kontrolna lučka za izbrano opcijo najprej utripa, nato pa ugasne.

Gumb STOPNJA UMAZANJE/ IZBIRA ALTERNATIVNEGA PROGRAMA

S tem gumbom lahko izberete dve različni funkciji, odvisno od izbranega programa:

- STOPNJA UMAZANOSTI PERILA

- Ko izberete program, se samodejno prikaže trajanje izbranega programa.
- S pomočjo te opcije izbirate med 3 različnimi intenzivnostmi pranja – prilagodite dolžino programa glede na to, kako umazano perilo perete (**opcija je na voljo samo pri nekaterih programih, kot je to prikazano v Tabeli programov**).

- IZBIRA ALTERNATIVNEGA PROGRAMA

Če je v razpredelnici označeno, ta opcija omogoča izbiro alternativnega tovarniškega programa (v primeru programa **HITRI (14'/30'/44')** lahko izbirate med tremi različnimi dolžinami, ki so na voljo).

Tipka za NASTAVLJANJE TEMPERATURE

- S pomočjo te tipke lahko spremenite temperature pranja.
- Ne morete pa izbrati višje temperature od najvišje dovoljene za posamezni program; s tem je možnost poškodbe vlaken preprečena.

Tipka za NASTAVLJANJE HITROSTI OŽEMANJA

- S pomočjo te tipke lahko znižate hitrost ožemanja ali po potrebi preključete ožemanje.
- Če na etiketi na perilu ni drugačnih navodil, lahko za ožemanje perila izberete najvišjo predvideno hitrost ožemanja za izbrani program.

Da bi preprečili poškodbo tkanin za posamezne programe, ni mogoče izbrati višje hitrosti ožemanja od najvišje, predvidene za izbrani program.

- Če želite aktivirati ožemanje, pritisčajte na tipko za nastavljanje hitrosti ožemanja, dokler ne izberete zelene vrednosti.
- Hitrost ožemanja lahko prilagodite, ne da bi preklopili stroj v način pavze.

Prevelika količina detergenta lahko povzroči pretirano penjenje. Če stroj zazna preveliko količino pene, lahko opusti fazo ožemanja, ali pa podaljša trajanje programa in poveča količino uporabljene vode in s tem porabo vode.

Stroj je opremljen s posebno elektronsko napravo, ki preprečuje izvajanje faze ožemanja, če perilo v stroju ni enakomerno razporejeno. Na ta način je delovanje stroja tišje, z manj vibracijami, kar podaljša življenjsko dobo stroja.

Tipka za IZBIRANJE SUŠENJA/ PARO

S tem gumbom lahko izbirate med dvema različnima možnostma:

- IZBIRANJE SUŠENJA

● Samodejno pranje/sušenje:

najprej izberite program pranja glede na vrsto perila, nato pa s pritiskom na ta gumb izberite še stopnjo suhosti. Po koncu pranja se bo samodejno vklopil izbrani program sušenja.

Če program pranja ni združljiv z izbranim samodejnim sušenjem, se funkcija ne bo vklopila.

Če količina perila presega največjo zmogljivost sušenja, ki je navedena v razpredelnici s programi, perilo morda ne bo zadostno suho.

● Vklp programa sušenja posebej:

izberite zeleni program sušenja glede na vrsto tkanin. S tem gumbom lahko nastavite stopnjo suhosti, ki se razlikuje od privzete (**razen pri programu sušenja volne**).

● Če želite ciklus preklicati med fazo sušenja, morate stikalo SMART RING obrniti v položaj OFF.

Ob koncu programa se na zaslonu izpiše "KONEC" in lučka za ZAPRTA VRATA ugasne. Zdaj lahko odprete vrata.

- PARO

● S to možnostjo lahko dodate posebno parno obdelavo k nekaterim programom pranja (glejte preglednico programov).

● Funkcija pare sprošča gube in skrajša čas likanja.

● Vlakena se regenerirajo in osvežijo, kar iz njih odstrani vse neprijetne vonjave.

● Namenska obdelava s paro je zasnovana za vsak program, za zagotavljanje vrhunsko učinkovitega pranja glede na tkanine in barve perila.

Da bi postopek sledil pralnemu ciklusu, večkrat pritisnite tipko (ali jo držite pritisnjeno), dokler ne zasveti ustreznih indikator.

To možnost je treba izbrati pred pritiskom gumba za ZAGON PROGRAMA/PREMOR.

VARNOSTNO ZAKLEPANJE

● Stroj omogoča tudi zaklepanje tipk; to storite tako, da približno **3 sekunde** hkrati pritisnete na tipko za **NASTAVLJANJE TEMPERATURE** in **NASTAVLJANJE HITROSTI OŽEMANJA**: Tako preprečite slučajno ali neželeno spreminjanje nastavitve, če se med izvajanjem programa kdo slučajno dotakne tipke na prikazovalniku.

● Zaklepanje tipk enostavno preključite tako, da znova pritisnete na isti tipki, ali izklopite stroj.

Digitalni prikazovalnik

Sistem lučk na zaslonu vam omogoča, da ste ves čas seznanjeni s stanjem stroja.

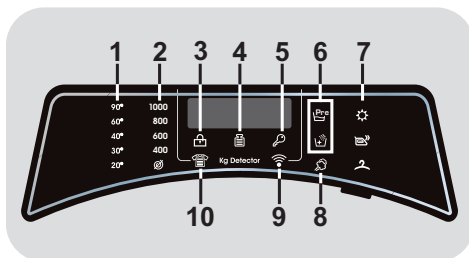

1) KONTROLNE LUČKE NASTAVLJANJE TEMPERATURE

Prikazana je temperatura pranja za izbrani program, ki jo lahko po želji spremenite (če je to dovoljeno) s pomočjo ustreznih tipke. Če želite perilo oprati s hladno vodo, morajo biti vse lučke ugasnjene.

2) KONTROLNE LUČKE NASTAVLJANJE HITROSTI OŽEMANJA

Opozarja na nastavljeno hitrost ožemanja za izbrani program. S pomočjo ustrezne tipke lahko hitrost ožemanja spremenite ali ožemanje v celoti preključite.

3) KONTROLNA LUČKA ZAPRTA VRATA

- Ikona opozarja, da so vrata zaklenjena

Vrata zaprite PREDEN pritisnete na tipko ZAGON PROGRAMA/PREMOR.

- Ko ob zaprtih vratih stroja pritisnete na tipko **ZAGON PROGRAMA/PREMOR**, indikator za kratek čas utripa, nato pa oстане osvetljen.

Če vrata niso dobro zaprta, lučka utripa približno 7 sekund, nato pa se ukaz na zagon samodejno preključe. V tem primeru pravilno zaprite vrata in znova pritisnite na tipko **ZAGON PROGRAMA/PREMOR**.

- Preden odprete vrata stroja, počakajte, da lučka za ZAPRTA VRATA ugasne.

4) Kg Detector (funkcija "Kg Detector" deluje le pri nekaterih programih)

- Tekom prvih minut izvajanja programa je indikator "**Kg Detector**" osvetljen. Med tem časom inteligentni sensor tehta perilo in prilagaja trajanje programa ter količino vode in porabo električne energije.

- Tekom posameznih faz programa vam "**Kg Detector**" omogoča spremljanje podatkov o perilu v bobnu. Tekom prvih minut izvajanja programa:

- prilagaja potrebno količino vode;
- določi trajanje programa pranja;
- nadzira izpiranje skladno z izbrano vrsto tkanine, ki jo perete;

- prilagaja ritem vrtenja bobna izbrani vrsti tkanine, ki jo perete;

- prepoznava prisotnost pene in po potrebi poveča količino vode za izpiranje.

- prilagodi hitrost ožemanja količini perila v bobnu ter s tem prepreči neuravnoteženost.

5) KONTROLNA LUČKA ZAKLEPANJE TIPK

Kontrolna lučka opozarja, da so tipke zaklenjene.

6) KONTROLNE LUČKE OPCIJE

Kontrolne lučke kažejo opcije, ki jih lahko izberete s pomočjo ustrezne tipke.

7) KONTROLNE LUČKE IZBIRANJE SUŠENJA

Prikazujejo stopnje suhosti, ki jih je mogoče izbrati s pripadajočo tipko:

Avtomatski programi sušenja



ZELO SUHO

(za brisače, kopalne halje in debelo perilo).



SUHO ZA LIKANJE

(perilo je nared za likanje).



SUHO ZA V OMARO

(za perilo, ki ga po sušenju pospravite brez likanja).

8) KONTROLNA LUČKA PARA

Kontrolna lučka opozarja na izbrano opcijo.











9) KONTROLNA LUČKA Wi-Fi (BREŽIČNA POVEZAVA)

- Pri modelih, ki jih lahko uporabljate z brezžično povezavo, prikazuje stanje povezave. Lahko:

- **SVETI:** daljinsko upravljanje je omogočeno.

- **POČASI UTRIPA:** daljinsko upravljanje je onemogočeno.
 - **HITRO UTRIPA 3 SEKUNDE IN UGASNE:** stroj se ne more povezati z domačim brezžičnim omrežjem ali pa ga še niste vpisali prek aplikacije.
 - **POČASI TRIKRAT UTRIPNE IN UGASNE ZA 2 SEKUNDI:** ponastavitev brezžičnega omrežja (med vpisom prek aplikacije).
 - **SVETI 1 SEKUNDO IN UGASNE ZA 3 SEKUNDE:** vrata so odprta. Daljinskega upravljanja ni mogoče vklopiti.
- Informacije o funkciji in navodila za preprosto konfiguracijo brezžične povezave so na voljo na naslovu:
go.candy-group.com/simplifyfi-dualble
- 10) KONTROLNA LUČKA ZA STOPNJO UMAZANOSTI**
- Lučka prikazuje izbrano možnost.

Razpredelnica programov

PROGRAM		kg (MAKS.)* (glej stikalno ploščo)								°C (MAKS.)	1)			
		6+4kg	8+5kg	9+5kg	9+6kg	10+6kg	12+9kg	13+8kg	14+9kg		2		1	
	■ POSEBEN 39' 4)	3	4	4,5	4,5	5	6	6,5	7	40°	●	●		
	■ DNEVNI ZA BOMBAŽ 59' 4)	3	4	4,5	4,5	5	6	6,5	7	40°	●	●		
	3) MEŠANO IN BARVNO 59' 4)	6	8	9	9	10	12	13	14	40°	●	●		
	■ OBČUTLJIVO PERILO 59' 4)	2	2,5	2,5	2,5	2,5	3	3	3,5	40°	●	●		
	3) 14'	1	1,5	1,5	1,5	1,5	2	2	2	30°	●	●		
	HITRI 30'	2	2,5	2,5	2,5	2,5	3	3	3	30°	●	●		
	■ 44'	3	3,5	3,5	3,5	3,5	4	4	4	40°	●	●		
	■ VOLNA/ROČNO PRANJE	1	2	2	2	2	2,5	2,5	2,5	30°	●	●		
	■ SINTETIKA IN BARVNO 2) 4)	3	4	4,5	4,5	5	6	6,5	7	60°	●	●	(●)	
	3) IZPIRANJE	-	-	-	-	-	-	-	-	-	△	●		
	IZČRPAVANJE IN OŽEMANJE	-	-	-	-	-	-	-	-	-				
	■ BOMBAŽ 2) 4)	6	8	9	9	10	12	13	14	90°	●	●	(●)	
ECO 40-60	■ ECO 40-60 2)	6	8	9	9	10	12	13	14	60°	●	●		
ECO 40-60 +2	■ PRANJE IN SUŠENJE	4	5	5	6	6	9	8	9	-	●	●		
	SUŠENJE	SUŠENJE VOLNE	1	1	1	1	1	1	1	1	-			
		NIZKA TEMPERATURA	3	4	4,5	4,5	5	6	6,5	7	-			
		VISOKA TEMPERATURA	4	5	5	6	6	9	8	9	-			
	DALJINSKO UPRAVLJANJE (Wi-Fi) Položaj, ki ga morate izbrati, če želite stroj upravljati na daljavo prek aplikacije (prek brezžičnega omrežja).													

Prosimo, da upoštevate naslednje:

* Največja dovoljena količina suhega perila je odvisna od modela stroja (gl. stikalno ploščo).

△ (Samo modeli s predelkoma za tekoči detergent)

Če so na določenih kosih perila madeži, ki jih je treba najprej očistiti s tekočim belilom, lahko to storite tudi v pralnem stroju, pred pranjem. Vlijte belilo v predelek za tekoči detergent, vstavite ga v predelek v predalčku za pralna sredstva, označen z "2", in izberite program IZPIRANJE. Ko je ta faza zaključena, izklopite aparat, dodajte preostalo perilo in nadaljujte kot običajno, ko za pranje perila izberete najustreznejši program.

● Samo, če je izbrana opcija PREDPRANJE (programi, pri katerih je na voljo opcija PREDPRANJE).

■ Programi za avtomatsko sušenje.

- 1) Ko izberete program, se na prikazovalniku prikaže priporočena temperatura. To lahko po želji spremenite (če je to dovoljeno) s pomočjo ustrezne tipke, vendar pa ni mogoče izbrati višje temperature od najvišje dovoljene za izbrani program.
- 2) Pri določenih programih lahko prilagodite trajanje in intenzivnost pranja s pomočjo tipke za STOPNJO UMAZANOSTI PERILA.
- 3) V označenih programih lahko gumb STOPNJA UMAZANIJE/IZBIRA ALTERNATIVNEGA PROGRAMA uporabite za izbiro alternativnega programa za tovarniške programe (v primeru programa HITRI 14'-30'-44' lahko izbirate med tremi dolžinami, ki so na voljo).
- 4) Razpoložljiva parna funkcija.

INFORMACIJE ZA TESTNI LABORATORIJ

STANDARDNI PROGRAMI V SKLADU Z Direktivo 96/60/ES

PRANJE:

PROGRAM **ECO 40-60**
NASTAVITEV TEMPERATURE NA 60°C

SUŠENJE:

PROGRAM ZA SUŠENJE
VISOKA TEMPERATURA
STOPNJA SUHOSTI
SUHO ZA V OMARO

STANDARDNI PROGRAMI V SKLADU Z (EU) št. 2019/2023

PRANJE:

PROGRAM **ECO 40-60**

PRANJE IN SUŠENJE:
PROGRAM **ECO 40-60 +**
STOPNJA SUHOSTI
SUHO ZA V OMARO

Opis programa

Pralni stroj je opremljen s posebnimi programi, ki izpolnjujejo različne potrebe glede pranja (glejte razpredelnico s programi). To vam omogoča, da operete različne vrste tkanin z različno stopnjo umazanosti.

Izberite program v skladu z navodili za pranje, ki so na etiketi, zlasti upoštevajte najvišjo priporočeno temperaturo pranja.

PRANJE



OPOZORILO: **POMEMBNI NAPOTKI ZA BOLJŠE REZULTATE PRANJA.**

- **Nova, barvna oblačila vsaj 5 ali 6-krat operite ločeno.**
- **Velika temna oblačila, kot so kavbojke in brisače, je treba vedno prati ločeno.**
- **Nikoli ne mešajte tkanin NEOBTOJNIH BARV.**

POSEBEN 39'

Popolna kombinacija prihranka časa in zmogljivosti. Program omogoča odlično pranje za polovično količino perila v samo 39 minutah. Priporočamo za pranje povprečno umazano perilo.

POPOLN BOMBAŽ 59'

Ta program zagotavlja brezhibne rezultate pranja bombažnega perila. S to opcijo lahko skrajšate čas pranja pri srednji temperaturi za srednje umazano perilo. Za boljše rezultate pranja naložite v stroj samo polovično količino.

MEŠANO IN BARVNO 59'/OBČUTLJIVO PERILO 59'

Pritisnite gumb STOPNJA UMAZANIJE/IZBIRA ALTERNATIVNEGA PROGRAMA za izbiro enega od dveh programov, ki sta na voljo*:

- MEŠANO IN BARVNO 59'

S tem programom lahko operete polno količino vseh vrst tkanin in barv, ki se ne

razbarvajo, skupaj in v samo 59 minutah dosežete odlične rezultate. Temperatura programa je srednje visoka, zato je priporočljiv za ne posebno umazano perilo.

- OBČUTLJIVO PERILO 59'

Program je namenjen pranju občutljivega perila in boljših tkanin. Program v 59 minutah opere perilo pri nizki temperaturi. Priporočljivo za majhne količine.

*** Prednastavljena temperatura 20 °C (nastavljivo z ustreznim gumbom). Pralni ciklusi so primerni tudi za pranje bombažnih tkanin.**

HITRI (14'/30'/44')

Varčevanje ne vpliva na rezultat pranja! Z novim programom lahko dosežemo odlične rezultate in hkrati privarčujemo vodo, energijo, pralni prašek in čas. Program opere perilo pri srednji temperaturi in je primeren za vse vrste tkanin. Priporočljivo za pranje manjših količin in rahlo umazanih oblačil. Uporabite gumb STOPNJA UMAZANIJE/IZBIRA ALTERNATIVNEGA PROGRAMA za izbiro treh možnih dolžin pranja.

VOLNA/ROČNO PRANJE

Ta program izvaja cikel pranja, namenjen volnenim tkaninam, ki jih je mogoče oprati v pralnem stroju, izdelkom, ki jih je treba prati ročno, ali oblačilom iz svile oz. oblačilom, ki imajo na etiketi navedeno »Prati kot svilo«.

SINTETIKA IN BARVNO

S tem programom lahko skupaj operete oblačila različnih vrst in barv.

Med pranjem in izpiranjem se vrtenje bobna in količina vode v njem optimizirata. Natančno ožemanje zagotavlja manj zmečkana oblačila.

IZPIRANJE/IZČRPAVANJE IN OŽEMANJE

Pritisnite gumb STOPNJA UMAZANIJE/IZBIRA ALTERNATIVNEGA PROGRAMA za izbiro enega od dveh programov, ki sta na voljo:

- IZPIRANJE

Program izvede tri cikle izpiranja z vmesnim ožemanjem (z ustreznim gumbom lahko hitrost ožemanja zmanjšate ali pa ga

popolnoma izklopite). Uporabite ga za izpiranje katere koli vrste tkanin, na primer po ročnem pranju.

- IZČRPAVANJE IN OŽEMANJE

Program dokonča izčrpavanje in izvede cikel ožemanja z največjo hitrostjo.

Z gumbom za IZBIRO OŽEMANJA lahko ožemanje izklopite ali zmanjšate njegovo hitrost.

BOMBAŽ

Ta program je primeren za pranje barvnih bombažnih oblačil pri 40°C ali za doseganje najvišje stopnje čistoče precej umazanega bombažnega perila pri 60°C ali 90°C.

Končno ožemanje z največjo hitrostjo učinkoviteje odstrani vodo.

ECO 40-60

S programom **ECO 40-60** lahko skupaj v istem ciklus operete običajno umazano bombažno perilo, ki je razvrščeno za pranje pri 40°C ali 60°C.

Ta program se uporablja za ocenjevanje skladnosti z zakonodajo EU Ecodesign (okolju prijazno oblikovanje izdelkov).

PRANJE IN SUŠENJE (ECO 40-60 + 2)

S ciklusom **PRANJE IN SUŠENJE** lahko skupaj v istem ciklus operete običajno umazano bombažno perilo, ki je razvrščeno za pranje pri 40°C ali 60°C, in ga posušite tako, da se lahko takoj shrani v omaro.

Ta program se uporablja za ocenjevanje skladnosti z zakonodajo EU Ecodesign (okolju prijazno oblikovanje izdelkov).

SUŠENJE



OPOZORILO:

Pred sušenjem morate iz bobna odstraniti posodice za koncentrirane praške ali tekoče detergente.

Boben med sušenjem spreminja smer vrtenja, kar prepreči, da bi se perilo zapletlo, in s tem zagotavlja enakomerno sušenje. Hladen zrak zadnjih 10/20 minut hladi perilo, kar zmanjša mečkanje.

SUŠENJE VOLNE

Nizka temperatura sušilnega programa je idealna za sušenje volnenih oblačil. Zanje skrbi in jih ohranja mehke tako, da zmanjšuje drgnjenje tkanine in s tem preprečuje njeno kosmatenje. Pred sušenjem je oblačila priporočljivo obrniti z notranjo stranjo navzven.

Trajanje programa je odvisno od količine perila v bobnu in hitrosti ožemanja na koncu pranja.

Program je primeren za malo perila, največ za 1 kg (npr. 3 puloverji).



APPAREL CARE

Sušilni program tega pralno-sušilnega stroja je bil s strani podjetja "The Woolmark Company" odobren za sušenje volnenega perila, ki ga je dovoljeno prati strojno, a le pod pogojem, da je bilo oprano in posušeno v skladu z napotki na vštiku oblačila in z navodili proizvajalca stroja.

V številnih državah se kot certifikacijska znamka uporablja simbol Woolmark. M1715

NIZKA TEMPERATURA

Program za sušenje pri nižji temperaturi priporočamo za sušenje sintetike in mešanice vlaken (vedno upoštevajte navodila na etiketi na perilu!).

VISOKA TEMPERATURA

Program za sušenje pri visoki temperature priporočamo za sušenje bombaža in platna (vedno upoštevajte navodila na etiketi na perilu!).

DALJINSKO UPRAVLJANJE (Wi-Fi)

Položaj, ki ga morate izbrati, če želite omogočiti/onemogočiti upravljanje stroja na daljavo prek aplikacije (prek brezžičnega omrežja). V tem primeru program zaženete iz aplikacije. Več informacij najdete v razdelku **DALJINSKO UPRAVLJANJE (Wi-Fi)**.

9. PROGRAM SUŠENJA

- Nasveti v tej knjižici so splošni, z vajo pa boste kmalu prišli do najboljših rezultatov.
- Priporočamo, da na začetku nastavite krajši čas sušenja od priporočenega, da se prepričate o ustrezni stopnji suhosti.
- Odsvetujemo sušenje tkanin, ki se hitro obrabijo, npr. preprog ali oblačil z resicami, saj bi ta lahko zamašile vode za zrak.
- Priporočamo, da perilo pred sušenjem razvrstite:
 - **Glede na simbole na etiketah na perilu, ki predpisujejo ustrezno sušenje**

- Primerno za sušenje v stroju.
- Sušenje v stroju pri visoki temperaturi
- Sušenje v stroju samo pri nižji temperaturi.
- Sušenje v stroju **NI DOVOLJENO**.

Če na posameznih kosih perila ni etikete z navodili o vzdrževanju, sklepajte, kos najverjetneje ni primeren za sušenje v stroju.

- Po velikosti in debelini

Če je v stroju več opranega perila kot znaša največja dovoljena količina za sušenje, razvrstite perilo po debelini (npr. ločite brisače od spodnjega perila).

- Po vrsti tkanine

Bombaž/platno: brisače, bombažni jersey, posteljina, prti.
Sintetika: bluže, srajce ipd. iz poliestra ali poliamida, pa tudi mešanice bombaža/sintetike.

- Sušite samo perilo, ki je bilo ožeto v pralnem stroju.

Pravilno sušenje

- Odprite vrata.
- Vložite perilo v stroj, pri tem pa pazite, da ne prekoračite največje dovoljene količine, navedene v Tabeli pogramov. Če želite posušiti velike kose, npr. rjuhe, ali perilo iz zelo vpojne tkanine, npr. brisače ali jeans, priporočamo, da nekoliko zmanjšate količino..
- Zaprite vrata.
- Izberite najprimernejši program sušenja za svoje perilo (**BOMBAŽ, MEŠANO, SUŠENJE VOLNE**).
- Izberite želeno in perilu primerno stopnjo suhosti:

ZELO SUHO

(za brisače, kopalne halje in debelo perilo).

SUHO ZA LIKANJE

(perilo je nared za likanje).

SUHO ZA V OMARO

(za perilo, ki ga po sušenju pospravite brez likanja).

PROGRAMI SUŠENJA Z DOLOČENIM TRAJANJEM

- 120 MINUT
- 90 MINUT
- 60 MINUT
- 30 MINUT

Ko izberete program za sušenje volne, je stopnja suhosti prednastavljena in ne morete izbrati druge.

- Pralno-sušilni stroj preračunal čas, potreben za sušenje, na osnovi potrebne preostale vlage v perilu, količine perila v stroju in izbrane vrste sušenja.

- Prepričajte se, da je pipa za vodo odprta, in da je cev za odvajanje vode pravilno nameščena.



OPOZORILO:

Ne sušite perila iz zelo občutljivih tkanin in perila s posebnimi podlogami oz. polnili (npr. prešite odeje, polnjene jakne).

Perila iz tkanin, ki se med sušenjem na prostem sicer ne mečka, dajte v boben manj, da preprečite mečkanje.

- Pritisnite tipko **START/PAVZA** (prikazovalnik bo izpisal preostanek časa do konca sušenja).

Aparat preračuna čas do konca izbranega programa na osnovi standardne količine perila, med izvajanjem programa pa ta čas prilagodi količini in vrsti perila v bobnu.

Med programom sušenja se hitrost vrtenja bobna poveča, kar omogoča enakomerno porazdelitev perila v bobnu in izboljšša sušenje.

Zaradi pravilnega delovanja stroja odsvetujemo prekinitev programa sušenja, razen ko je to nujno potrebno.

SAMODEJNO PRANJE IN SUŠENJE

Če prekoračite največjo dovoljeno količino perila za enkratno sušenje, navedeno v Tabeli programov, sušenje perila ne bo zadovoljivo.

Če želite, da se po pranju samodejno vklopi program sušenja, izberite zeleni program pranja, nastavite zeleno stopnjo suhosti z gumbom za **IZBIRANJE SUŠENJA** in vklopite program. Po koncu pranja se bo nastavljeni program sušenja samodejno vklopil (glejte razdelek "**IZBIRANJE SUŠENJA**").

10. ODPRAVLJANJE NEPRAVILNOSTI V DELOVANJU IN GARANCIJA

Če menite, da pralni stroj ne deluje pravilno, to najprej preverite s pomočjo v spodnji razpredelnici podanega Hitrega vodnika, kjer so podani tudi praktični nasveti za reševanje najpogostejših težav.

POROČILO O NAPAKI

- **Modeli s prikazovalnikom:** koda napake je prikazana s številko za črko "E" (primer: Napaka 2 = E2)
- **Modeli brez prikazovalnika:** koda napake je prikazana z utripanjem vseh lučk LED; lučke utripnejo tolikokrat, kolikor znaša koda okvare, utripanje pa se ponavlja v 5-sekundnih presledkih (primer: Napaka 2 = LED dvakrat utripnejo –5-sekundni premor – LED dvakrat utripnejo – itd...)

Prikazana napaka	Možen razlog in praktična rešitev
E2 (s prikazovalnikom) LED 2-x utripnejo (brez prikazovalnika)	V stroj ne priteka voda. Prepričajte se, da je pipa za vodo odprta. Preverite, da cev za dotok vode ni zapognjena, zvita ali priščipnjena. Odočna cev ni na pravilni višini (gl. poglavje o instalaciji stroja). Zaprte pipo za vodo, odvijte dotočno cev s hrbtne strani stroja in preverite, da morda ni zamašen filter na cevi. Preverite, da filter ni zamašen in v in ob njem ni tujkov, ki bi preprečevali pravičen pretok vode.
E3 (s prikazovalnikom) LED 3-x utripnejo (brez prikazovalnika)	Stroj ne izčrpava vode. Preverite, da filter ni zamašen in v in ob njem ni tujkov, ki bi preprečevali pravičen pretok vode. Preverite, da odočna cev ni zapognjena, zvita ali priščipnjena. Preverite, da ni morda zamašen hišni sistem za odtok vode in da voda lahko neovirano odteka. Preverite, če voda odteka, če cev napeljeta v umivalnik ali pomivalno korito.
E4 (s prikazovalnikom) LED 4-x utripnejo (brez prikazovalnika)	V stroju je preveč pene in/ali vode. Morda ste odmerili preveliko količino detergenta, ali pa ste uporabili detergent, ki ni namenjen pranju v stroju.
E7 (s prikazovalnikom) LED 7-x utripnejo (brez prikazovalnika)	Problem z vrati. Prepričajte se, da so vrata pravilno zaprta. Preverite, da morda kos perila ne onemogoča pravilno zapiranje vrat. Če so vrata blokirana, stroj izklopite in potegnite vtičač stroja iz vtičnice. Počakajte 2-3 minute in potem odprite vrata.
Vse druge kode	Stroj izklopite in potegnite vtičač iz vtičnice ter počakajte kakšno minuto. Nato znova vklopite stroj in zaženite program. Če se napaka ponovi, se takoj obrnite na najbližji pooblaščen servis.

DRUGE NEPRAVILNOSTI

Problem	Možen razlog in praktična rešitev
<i>Pralni stroj ne dela/ne začne prati.</i>	<p>Prepričajte se, da je stroj priključen na brezhibno (delujočo) vtičnico).</p> <p>Preverite, da ni zmanjkalo električnega toka.</p> <p>Preverite, da ni kaj narobe z vtičnico – na njo priključite kakšen drugi aparat, npr. svetilko.</p> <p>Morda vrata niso dobro zaprta – odprite jih in nato še enkrat zaprite.</p> <p>Preverite, če ste pravilno izbrali program in pritisnili na tipko START.</p> <p>Prepričajte se, da stroj ni preklapljen v način pavze.</p>
<i>Voda je stekla na tla ob stroju</i>	<p>Lahko pušča tesnilo med pipo in dotočno cevjo; v tem primeru zamenjajte tesnilo in zategnite cev in pipo.</p> <p>Prepričajte se, da je filter dobro zaprt.</p>
<i>Stroj ne ožema perila</i>	<p>Neenakomerna razporeditev perila v bobnu lahko povzroči, da stroj: poskuša enakomerno razporediti perilo in zato podaljša trajanje ožemanja; zniža hitrost ožemanja in s tem zmanjša vibracije in glasnost delovanja; opusti ožemanje in na ta način ščiti stroj.</p> <p>Prepričajte se, da je perilo v stroj uravnoteženo. Če ni, ga razrahljajte, ponovno vstavite v boben in znova zaženite program.</p> <p>Morda stroj ni do konca izčrpal vodo. Počakajte nekaj minut. Če se problem ponovi, poskušajte rešiti problem po navodilih odpravljanje napake 3.</p> <p>Pri nekaterih modelih je na voljo tudi možnost izklopa ožemanja – prepričajte se, da ni izbrana ta možnost.</p> <p>Preverite, da niste izbrali katere od opcij, ki vpliva na ožemanje.</p> <p>Prevelika količina detergenta lahko ovira začetek ožemanja.</p>
<i>Med ožemanjem prihaja do močnih vibracij / stroj je glasen</i>	<p>Morda pralni stroj ne stroji povsem ravno. Če je potrebno, s pomočjo nastavljivih nog uravnajte stroj, kot je to pojasnjeno v ustreznem poglavju.</p> <p>Prepričajte se, da ste odstranili vse vijake, gumijaste čepe in distančnike, ki so stroj varovali med transportom.</p> <p>Preverite, da v bobnu ni tujkov (kovanci, kovinski elementi, gumbi ipd.).</p>

15

Standardna garancija proizvajalca krije napake, ki so posledica električnih ali mehanskih okvar v proizvodni in so posledica dejanja ali opustitve dejanja s strani proizvajalca. Če je napaka povzročena z dejavniki izven dobavljenega proizvoda, nepravilne uporabe ali neupoštevanja navodil, se lahko servisni poseg zaračuna.

Priporočamo, da vedno uporabljate originalne nadomestne dele, ki so na voljo pri pooblaščenih servisih.

Garancija

Garancijski pogoji za proizvod so navedeni na garancijskem listu, ki je proizvodu priložen. Garancijski list mora biti pravilno izpolnjen. Shranite ga, da ga boste lahko predložili serviserjem pooblaščenega servisa, če bo to potrebno.

Z oznako **CE** na tem proizvodu izjavljamo, na lastno odgovornost, da je proizvod skladen z vsemi evropskimi zahtevami o varnosti, zdravju in varstvu okolja, ki se v zakonodaji nanašajo na ta izdelek.

Proizvajalec ne prevzema odgovornosti za morebitne tiskarske napake v tej knjižici, ki je izdelku priložena. Pridržuje si tudi pravico do morebitnih sprememb na aparatih, če oceni, da so te koristne za izdelke, ne da bi to vplivalo na njihove osnovne značilnosti.

Hvala vam što ste izabrali ovaj proizvod. Čast nam je što možemo da vam ponudimo ovaj idealan proizvod i najbolju kompletnu ponudu kućnih aparata za vaše svakodnevne poslove.

Pažljivo pročitajte ovo uputstvo, jer sadrži podatke za pravilno i sigurno korišćenje uređaja kao i korisne savete o efikasnom održavanju.



Počnite sa korišćenjem mašine za pranje veša samo nakon pažljivo pročitanog uputstva i kada budete u potpunosti sigurni da ste ih dobro razumeli. Savetujemo Vam da sačuvate ovo uputstvo kako bi Vam uvek bilo pri ruci, kao i za eventualne buduće vlasnike.

Svaki naš proizvod označen je jedinstvenim 16-cifrenim brojem, to je „serijski broj“ i utisnut je na nalepnici koja se nalazi na samom uređaju (u predelu vrata mašine za pranje veša) ili se nalazi priložen u koverti uz svu ostalu dokumentaciju, koju ćete pronaći unutar uređaja. Taj broj je i svojevrsna identifikacijska oznaka proizvoda koja će Vam trebati pri registraciji proizvoda ili u kontaktu sa ovlašćenim servisom.

Zaštita životne okoline



Ovaj uređaj je označen u skladu sa Evropskom direktivom 2012/19/EU o otpadu električne i elektronske opreme. (WEEE).

Električni i elektronski otpad sadrži zagađujuće materije (koje mogu da izazovu negativne posledice po životnu sredinu) i osnovne komponente (koje se mogu ponovo koristiti). Važno je da se električni i elektronski otpad može podvrgnuti posebnim tretmanima, u cilju kako bi se ispravno otklonili i odložili svi zagađivači i reciklirali svi materijali. Pojedinci mogu igrati važnu ulogu

kako električni i elektronski otpad ne bi postao opasan po životnu okolinu, zato je važno da pratite osnovna pravila:

- Električni i elektronski otpad se ne bi smeo tretirati kao kućni otpad;
- Električni i elektronski otpad mora biti odložen na odgovarajuće sabirno mesto kojim upravlja opština ili registrovana preduzeća.

U mnogim zemljama kada kupite novi aparat stari možete vratiti trgovcu, koji će biti odložen potpuno besplatno, sve dok je priložen otpad ekvivalentan tipu i ima istu namenu kao nov aparat.

Sadržaj

- 1. OPŠTA SIGURNOSNA PRAVILA**
- 2. INSTALACIJA**
- 3. FIOKA ZA DETERDŽENT**
- 4. PRAKTIČNI SAVETI**
- 5. ČIŠĆENJE I ODRŽAVANJE**
- 6. BEŽIČNO UPRAVLJANJE (WI-FI)**
- 7. KRATKA UPUTSTVA ZA UPOTREBU**
- 8. KONTROLE I PROGRAMI PRANJA**
- 9. CIKLUS SUŠENJA VEŠA**
- 10. REŠAVANJE PROBLEMA I GARANCIJA**

1. OPŠTA SIGURNOSNA PRAVILA

- Ovaj uređaj je namenjen isključivo za kućnu upotrebu ili za slične namene kao što su:
 - za pranje odeće zaposlenih u prodavnicama, kancelarijama i sl;
 - za pranje odeće zaposlenih u manjim privrednim društvima, vikendicama i sl;
 - za pranje odeće gostiju u: hostelima, motelima, prenoćištima i sl.

Ovaj uređaj namenjen je isključivo za korišćenje u domaćinstvima za uobičajene kućne poslove i nije namenjen za drugo korišćenje kao što su na pr. profesionalne, čak i ako ga za tu svrhu koriste stručnjaci ili posebno obučeni korisnici. Korišćenje koje nije u skladu sa ovim uputstvom može smanjiti radni vek uređaja ili dovesti do ukidanja garancije od strane proizvođača. Bilo koji kvar ili šteta na uređaju koja je proizašla zbog neprimerenog korišćenja ili onoga koje nije u skladu sa korišćenjem u domaćinstvu (čak iako se uređaj nalazi u domaćinstvu) neće biti prihvaćena od strane proizvođača u garantnom roku.

- Deca starija od 8 godina, kao i osobe sa umanjenom fizičkim i mentalnim sposobnostima; ili nedostakom iskustva i znanja – mogu da koriste ovaj uređaj isključivo uz

nadzor ili nakon dobijanja instrukcija u vezi bezbednog korišćenja uređaja i pripadajućih rizika. Deca ne smeju da se igraju ovim uređajem. Čišćenje i održavanje ovog uređaja se ne sme poveravati deci bez nadzora.

- Pazite na decu i držite ih pod nadzorom kako se ne bi igrala sa uređajem.
- Decu mlađu od 3 godine ne puštajte blizu mašine za pranje veša, osim ako nisu pod konstantnim nadzorom.
- U slučaju da je kabal oštećen, on mora biti zamenjen specijalnim kablom ili kompletom koji je dostupan kod proizvođača ili ovlašćenog servisera.
- Koristite isključivo novi komplet cevi (dovodnu i odvodnu) koje su isporučene uz uređaj, nemojte koristiti strari komplet cevi.
- Pritisak vode mora biti između 0,05 MPa i 0,8 MPa.
- Ako je mašina za pranje veša postavljena na tepih ili sličnu podlogu, vodite računa da ne blokirate otvore za ventilaciju na dnu uređaja.
- Poslednji deo ciklusa za pranje i sušenje se obavlja bez toplote, kako bi bili sigurni da je veš unutar bubnja na temperaturi koja ga neće oštetiti.



UPOZORENJE:

Nikada ne zaustavljajte mašinu za pranje i sušenje pre završetka ciklusa sušenja, osim u slučaju da momentalno izvadite kompletan veš iz mašine i raširite ga kako bi se toplota oslobodila.

- Nakon instalacije i postavljanja uređaja na mesto gde će stalno stajati, utikač i utičnica moraju uvek biti dostupni.
- Aparat ne sme biti instaliran iza zaključanih vrata, kliznih vrata ili vrata sa šarkama na suprotnoj strani od one na kojoj su vrata za mašinu za pranje i sušenje. Na taj način sprečićete potpuno otvaranje vrata Vaše mašine.
- Maksimalan kapacitet suvog veša zavisi od modela koji se koristi (vidite kontrolnu tablu mašine).
- Ne smete koristiti industrijske hemikalije za pranje veša.
- Nemojte sušiti veš koji prethodno nije opran.
- Veš koji je uprljan suspcancama kao što su: aceton, alkohol, benzin, kerozin, vosak, ulje je potrebno prethodno oprati u toploj vodi sa blago rastvorenim deterdžentom, pre nego što ga stavite u mašinu za pranje i sušenje.
- Veš kao što su vodootporni tekstil, kape za tuširanje, lateks guma, gumene podloge, ne bi trebalo sušiti u mašini za pranje i sušenje.
- Omekšivače i slične proizvode treba koristiti kao što je navedeno u uputstvu za upotrebu ili prema uputstvu navedenom na samom proizvodu.
- Veš koji je uprljan uljem može se spontano zapaliti usled tolote kojoj je izložen tokom ciklusa sušenja. Veš postaje topao i izaziva oksidaciju, a oksidacija stvara toplotu. Ako toplota ostane unutar bubnja, veš će postati vruć i zapaliće se. Prethodno skidanje fleka od ulja sprečiće toplotu, a samim tim i mogućnost od požara.
- Ako je na tkaninama ulje za kuvanje ili kontaminirani proizvodi, prvo ih operite u toploj vodi sa blago rastvorenim deterdžentom. Na ovaj način ćete smanjiti posledice, ali ih ne i sasvim eliminisati.
- Uklonite sve predmete iz džepova, kao što su novčići, šibice, upaljači...
- Dokumentaciju o proizvodu možete pronaći i na web stranici proizvođača.

Povezivanje na električnu mrežu i bezbednosna upozorenja

- Tehnički detalji (napon i snaga) su prikazani na tehničkoj nalepnici aparata.
- Pobrinite se da električni sistem bude uzemljen u skladu sa svim pravilima i zakonima, imajući u vidu da se utičnica poklapa sa utikačem mašine. U suprotnom, potražite profesionalnu pomoć.
- Upotreba adaptera, produžnih kablova i sličnih naprava između utikača i utičnice je strogo zabranjena.



UPOZORENJE:

ovaj uređaj se ne sme napajati strujom pomoću nekog dodatnog uređaja, kao što je tajmer, niti se sme povezivati na napajanje koje neki uređaj redovno uključuje ili isključuje.

- Pre čišćenja ili održavanja, izvadite utikač iz utičnice i zatvorite dovod vode.
- Kada isključite uređaj nemojte vući električni kabl ili sam uređaj.
- Pre otvaranja vrata mašine za pranje veša, proverite da u bubnju nema vode.



UPOZORENJE:

Tokom ciklusa pranja, voda u mašini za pranje veša može dostići vrlo visoku temperaturu.

- Ne izlažite veš mašinu vremenskim uslovima: kiši, vlazi, direktnoj sunčevoj svetlosti.
- Pri prenošenju ili pomeranju, nemojte veš mašinu držati za dugmiće na kontrolnoj tabli ili za fioku za deterdžent. Tokom prenošenja nikada nemojte naslanjati vrata veš mašine na transportna kolica. Veš mašina je vrlo teška i savetujemo da je uvek nose dve osobe.
- U slučaju kvara ili nepravilnog rada, isključite iz struje mašinu za pranje veša i zatvorite dovod vode. Ne dirajte uređaj i ne pokušavajte da ga popravite sami već se obratite ovlašćenom servisu i uvek zahtevajte ugradnju originalnih rezervnih delova. Nepoštovanje uputstva za upotrebu može uticati na siguran rad uređaja i sigurnost samog korisnika.

2. INSTALACIJA

- Odšrafite **2** ili **4** (**A**) šrafa na zadnjoj strani uređaja i uklonite **2** ili **4** podloške (**B**) kako je prikazano na **slici 1**.
- Zatvorite **2** ili **4** otvora korišćenjem isporučenih poklopaca (koji se nalaze u koverti sa dokumentacijom).
- Ako je Vaša mašina za pranje veša **ugradna**, odšrafite **3** ili **4** šrafa (**A**) i uklonite **3** ili **4** podloške (**B**).
- Na nekim modelima mašina za pranje veša **jedna ili više** podložaka će pasti unutar uređaja, nagnite mašinu za pranje veša napred, ka sebi i uklonite ih. Zatvorite otvore korišćenjem isporučenih poklopaca (nalaze se u koverti sa dokumentacijom).

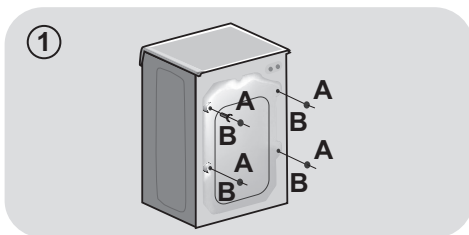

UPOZORENJE:

Materijal od ambalaže (stiropor, najlon i sl.) neka bude van domašaja dece jer može biti opasan.

- Postavite "polionda" list na dno mašine kao što je prikazano na **figuri 2** (u zavisnosti od modela, razmotrite verziju **A**, **B** ili **C**).

Kod pojedinih modela ovaj korak neće biti neophodan, zato što će "polionda" list već biti stavljen na dno aparata.

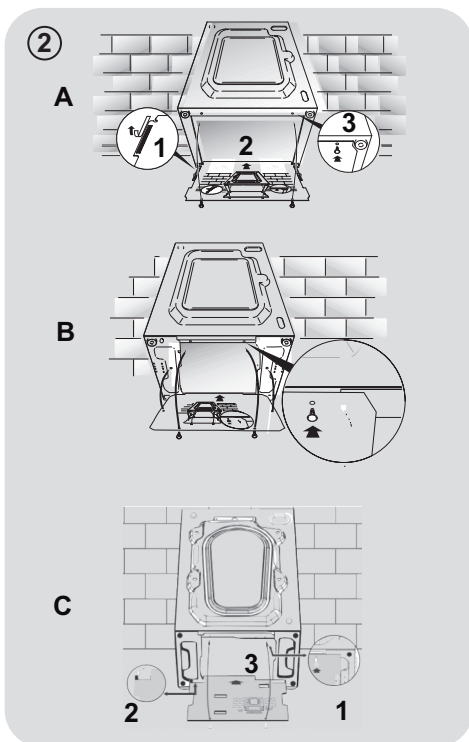

SR

Spajanje na vodovodnu mrežu

- Povežite crevo za vodu sa slavinom (sl. 3) koristite samo crevo za vodu koje ste dobili uz aparat (ne koristite staro, već korišćeno).

- **NEKI MODELI** mašina za pranje veša mogu imati uključene jednu ili više od sledećih mogućnosti:

- **VRUĆA I HLADNA VODA (sl. 4):** Spajanjem na vodovodnu instalaciju sa priključkom na toplu i hladnu vodu može se postići veća ušteda u potrošnji električne energije. Spojite sivu cev na slavinu za hladnu vodu ❄️ a crvenu na slavinu za toplu vodu. Mašina za pranje veša se može spojiti samo na hladnu vodu, u tom slučaju neki programi pranja možda će se pokrenuti nekoliko minuta kasnije.

- **AQUASTOP (sl. 5):** Uređaj koji je ugrađen na dovodnu cev zaustavlja dovod vode u slučaju da se cev ošteti; u takvom slučaju na prozorčiću "A" prikazaće se crvena oznaka i cev mora biti zamenjena. Kako biste odvrnuli maticu, pritisnite taster – osigurač "B".

- **AQUAPROTECT, DOVODNA CEV SA ZAŠTITOM (sl. 6):** Ako glavna unutrašnja cev "A" curi, voda će se zadržati u providnoj zaštitnoj cevi "B" kako bi se omogućilo da se ciklus pranja u potpunosti završi. Nakon završetka pranja, kontaktirajte ovlašćeni servis kako biste zamenili dovodnu cev.

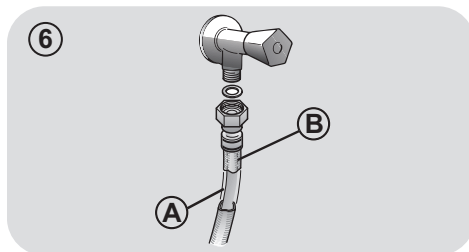
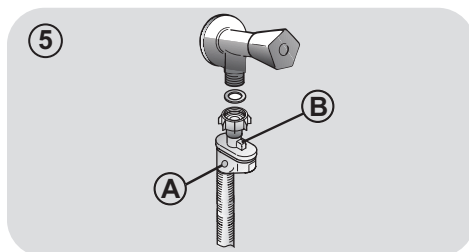
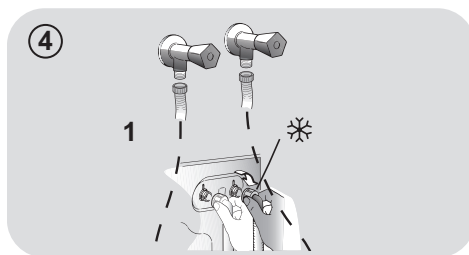

Pozicioniranje

- Budite oprezni i proverite da dovodna i odvodna cev nisu previše savijene ili pritisnute od strane okolnih predmeta ili zida. Odvodnu cev možete postaviti preko lavaboa ili wc šolje ili spojiti na zidni odvod vode koji mora biti najmanje 50 cm visine i većeg prostora od odvodne cevi (sl.7).
- Izravnajte veš mašinu pomoću okretljivih nožica **slika 8**:
 - a.okrenite maticu udesno da otpustite šraf;
 - b.okrećite nožicu da povicite ili snizite veš mašinu, sve dok ne bude čvrsto prijanjala na pod;
 - c.učvrstite nožice tako da zategnete maticu, sve dok ne bude lepo.
- prijanjala uz desno dno veš mašine.

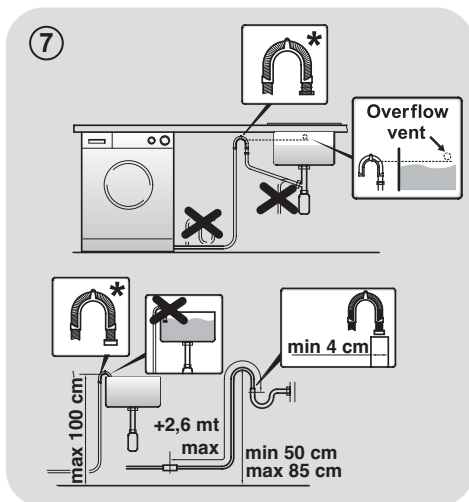

* **PRODAJE SE ZASEBNO**

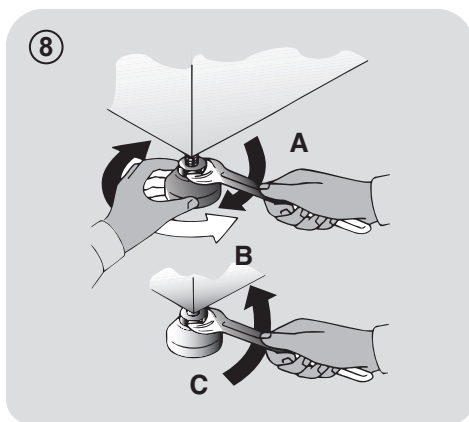

UPOZORENJE:

Kontaktirajte ovlašćeni servis u slučaju da je potrebno zameniti glavni električni kabl.

Greške u instalaciji nisu pokriveno garancijom proizvođača.

SR

3. FIOKA ZA DETERDŽENT

Fioka za deterdžent podeljena je na 3 pregrade **slika 9**:

- pregrada “1”: deterdžent za predpranje;
- pregrada “”: posebni dodaci, omekšivači, sredstva za izbeljivanje itd;



UPOZORENJE:

U ovoj pregradi koristite samo tečna sredstva; veš mašina je podešena da u svakom ciklusu pranja automatski uzima dodatke pri zadnjem ispiranju.

- pregrada “2”: deterdžent za glavno pranje.

Posuda za tečni deterdžent isporučena je **SAMO UZ NEKE MODELE** veš mašina (sl. 10). Ako je želite koristiti, stavite posudicu u **pregradu 2**. Samo na taj način će tečni deterdžent ući u bubanj na vreme. Posudica se može koristiti i za beljenje veša ako je odabran program ispiranje (rinse).



UPOZORENJE:

Pojedini deterdženti nisu dizajnirani za upotrebu u fioci za deterdžent, već imaju svoje posebne dozere koji se direktno stavljaju u bubanj.

9

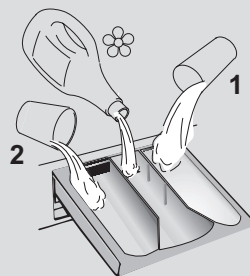

10

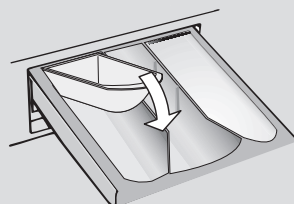

NEKI MODELI imaju automatski dozator koji isporučuje preciznu količinu deterdženta i omekšivača. Više detalja možete pronaći u posebnom delu poglavlja **KONTROLE I PROGRAMI PRANJA**.

4. PRAKTIČNI SAVETI

Saveti za pripremu veša

Pre stavljanja veša u veš mašinu, učinite sledeće:

- uklonite sa veša sve metalne predmete kao što su: kopče, sigurnosne igle, metalni novac iz džepova i sl.
 - zakopčajte dugmad na posteljini, zatvorite patentne zatvarače, zavežite pojaseve i duge trake na odeći;
 - uklonite kopče/držače sa zavesa;
 - pažljivo pročitajte uputstvo za pranje koje se nalazi na etiketama na odeći;
 - za uklanjanje fleka koristite posebna sredstva.
- Kada perete manje prostirke, pokrivače za krevete u drugi teži veš, savetujemo da izbegavate centrifugiranje.
 - Za pranje vune, proverite na etiketi da li sme da se pere u mašini.
 - Ostavite vrata uređaja malo otvorena između pranja kako biste sprečili da se eventualno pojave neprijatni mirisi unutar mašine.

Koristan savet za uštedu

Saveti kako da se uštedi novac i kako da se ne ugrožava životna sredina prilikom upotrebe vašeg uređaja.

- Napunite mašinu do potpunog kapaciteta prikazanog u tabeli s programima za svaki program - to će vam omogućiti UŠTEDU energije i vode.
- Na buku i preostalu vlagu veša utiče brzina centrifuge: brža centrifuga je povezana sa većom bukom i manjom vlažnošću veša.
- Najefikasniji programi u smislu kombinovane upotrebe vode i energije obično su oni koji duže traju i koriste nižu temperaturu.

Najveća količina veša za pranje

- Najbolju efikasnost u potrošnji električne energije, vode i deterdženta možete postići ako veš mašinu napunite s maksimalno preporučenom količinom veša. Sa potpuno napunjenom mašinom uštedećete i do 50% električne energije, umesto da perete dva polovična punjenja.

Da li je potrebno predpranje?

- Samo za jako prijav veš! UŠTEDITE deterdžent, vreme, vodu i između 5 do 15% na potrošnju električne energije ako za manje ili uobičajeno prijav veš NE koristite predpranje.

Da li je pranje na visokoj temperaturi neophodno?

- Tretirajte fleku odgovarajućim sredstvom za uklanjanje, ili skorele fleke potopite u vodu pre pranja kako bi smanjili neophodnost upotrebe toplog pranja. Uštedite energiju korišćenjem programa na nižoj temperaturi.

Pre korišćenja programa za sušenje (MAŠINE ZA PRANJE I SUŠENJE)

- Uštedite električnu energiju birajući najveću brzinu centrifuge kako biste smanjili sadržaj vode u vešu, pre korišćenja programa za sušenje.

Sipanje deterdženta

Ispod se nalazi **kratko uputstvo** sa savetima o tome **kako koristiti deterdžent**.

- Koristite samo one deterdžente koji su namenjeni za pranje u mašini.
- Izaberite deterdžent u skladu s vrstom tkanine (pamuk, delikatna tkanina, sintetika, vuna, svila itd.), bojom, vrstom i nivoom zaprljanosti i programiranom temperaturom pranja.
- Da biste upotrebili ispravnu količinu deterdženta, omekšivača ili bilo kog aditiva, svaki put pažljivo sledite uputstva proizvođača: **ispravna upotreba uređaja uz ispravnu dozu omogućava vam da izbegavate rasipanje i da smanjite uticaj na životnu sredinu.**

Kada perete jako prljav beli veš savetujemo korišćenje programa za pamuk na 60°C ili više stepeni i uobičajeni deterdžent u obliku praška koji sadrži i dodatke za beljenje veša. Takvi deterdženti već na srednjim/visokim temperaturama pružaju odlične rezultate pranja.

Za pranje između 40°C i 60°C koristite deterdžente koji su odgovarajući prema vrsti tkanina i nivou zaprljanosti veša. Uobičajeni deterdženti u obliku praška prikladni su za bele tkanine postojanih boja s većim nivoom zaprljanosti veša, dok su tečni deterdženti ili deterdženti u obliku praška koji pružaju zaštitu boji prikladniji za obojene tkanine i niži nivo zaprljanosti veša.

Za pranje na temperaturama ispod 40°C preporučujemo korišćenje tečnih deterdženata ili deterdženata koji su posebno označeni kao prikladni za pranje na niskim temperaturama.

Za pranje vune ili svile, koristite isključivo deterdžente koji su posebno namenjeni za takve vrste tkanina.

● Previše deterdženta stvara previše pene što sprečava da se ciklus izvrši kako treba. To takođe može uticati na kvalitet pranja i ispiranja.

Korišćenje ekoloških deterdženata bez fosfata može izazvati slijedeće pojave:

- **mutna voda od ispiranja:** ova pojava povezana je s ekološkim deterdžentom i nema negativni uticaj na delotvornost ispiranja,
- **beli tragovi na vešu nakon pranja:** to je uobičajeno, tkanina nije upila deterdžent, to ne menja boju tkanine,
- **pena u vodi nakon poslednjeg ispiranja:** to ne znači da je ispiranje bilo loše/nezadovoljavajuće.
- **obilna pena:** to se često događa zbog posebnih sastojaka koji se nalaze u ekološkim deterdžentima i koje je teško ukloniti iz veša. U tom slučaju, ponovno ispiranje neće pomoći za uklanjanje ove pojave.

Ako problem i dalje postoji ili sumljate da je došlo do kvara, odmah kontaktirajte ovlašćeni servis.

5. ČIŠĆENJE I ODRŽAVANJE

Kada na ispravan način rukujete svojim uređajem to produžava njegov životni vek.

Spoljašnje čišćenje uređaja

- Isključite uređaj sa izvora napajanja.
- Čistite spoljašnju kutiju uređaja koristeći vlažnu krpu, **BEZ ABRAZIVNIH SREDSTAVA, ALKOHOLA I/ILI RASTVARAČA.**

Čišćenje fioke za deterdžent

- Preporučuje se redovno čišćenje fioke za deterdžent kako bi se izbeglo nakupljanje ostataka deterdženta i aditiva.
- Fioku izvucite nežno ali čvrsto.
- Operite fioku tekućom vodom i vratite je na svoje mesto.

ZA MODELE SA SISTEMOM ZA AUTOMATSKO DOZIRANJE TEČNOG DETERDŽENTA I OMEKŠIVAČA:

Pre nego što krenete sa čišćenjem, sve pregrade moraju biti prazne.

- U potpunosti izvucite fioku pritiskom na dugme za oslobađanje, **obraćajući pažnju na to da ne iscure ostatak deterdženta.**

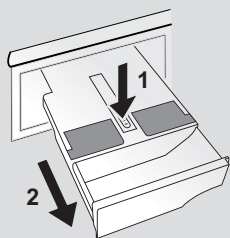

- Napunite fioku vrućom vodom.

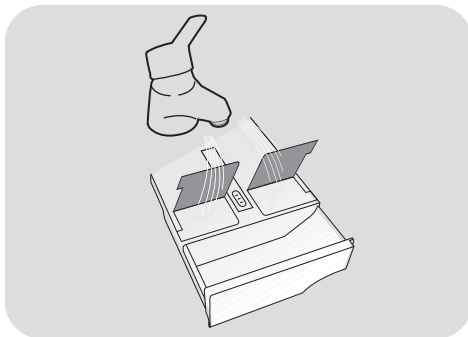

- Promućkajte fioku kako bi voda prošla kroz sve pregrade.

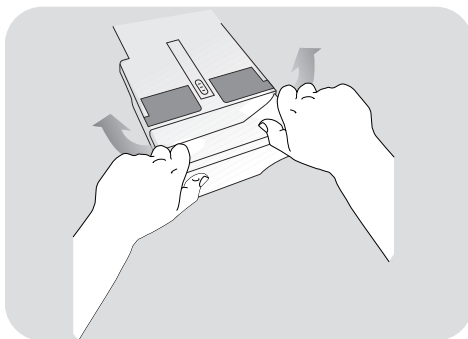

- Izbacite vodu iz fioke i ponovo je u celosti vratite na njeno mesto.



UPOZORENJE:

Za čišćenje fioke **NEMOJTE** koristiti sredstva koja sadrže kiseline (na primer sirće) kako biste izbegli oštećenje zaptivenih delova i/ili unutrašnjih delova uređaja.

SR

Čišćenje filtera pumpe

- Uređaj ima poseban filter koji zadržava veće predmete koji mogu blokirati odvodni sistem, kao što su dugmad ili metalni novac (u zavisnosti od modela, uzmite u obzir verziju **A** ili **B**).

Preporučujemo proveru i čišćenje filtera 5 ili 6 puta godišnje.

- Isključite uređaj sa izvora napajanja.
- Za sakupljanje vode koja će isteći iz filtera (ili cevi) podmetnite posudicu ili suhu krpu.
- Okrenite filter ulevo dok se ne zaustavi željeni položaj.
- Izvucite i očistite filter, nakon čišćenja vratite filter u izvorni položaj tako da ga okrećete udesno.
- Ponovite prethodne korake obrnutim redom da ponovo namestite sve delove.

Priprema veš mašine u slučaju dužeg nekorišćenja/preseljenja

- Ako uređaj duže vremena stoji u prostoriji u kojoj se ne greje, sva preostala količina vode se mora u potpunosti ispustiti iz cevi.
- Isključite uređaj sa izvora napajanja.
- Ispustite svu vodu iz odvodne cevi.
- Odspojite dovodnu cev sa slavine i ispustite svu vodu.
- Osigurajte cevi tako što ćete ih oblepiti lepljivom trakom.

ZA MODELE SA SISTEMOM ZA AUTOMATSKO DOZIRANJE TEČNOG DETERDŽENTA I OMEKŠIVAČA:

Ako treba nagnuti ili pomeriti mašinu, prvo izvucite fioku za deterdžent držeći je u horizontalnom položaju kako biste izbegli prosipanje.

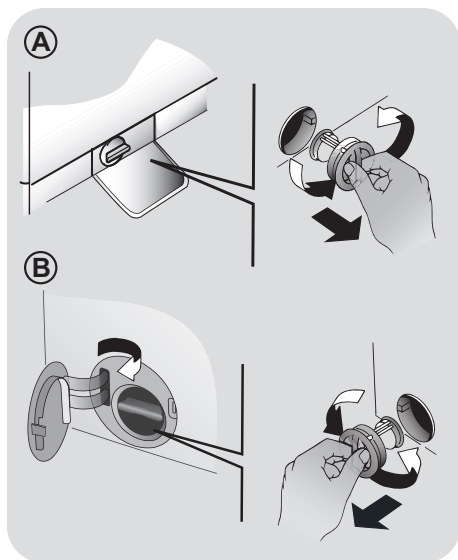

6. BEŽIČNO UPRAVLJANJE (WI-FI)

Ovaj uređaj je opremljen **Wi-Fi** tehnologijom koja vam omogućava daljinsko upravljanje putem aplikacije.

REGISTRACIJA MAŠINE (NA APLIKACIJI)

- Preuzmite **Candy simply-Fi** aplikaciju na vaš uređaj.

Candy simply-Fi aplikacija je dostupna za uređaje sa **Android** i **iOS** platformom, kako za tablete tako i za pametne telefone.

Saznajte sve detalje o **Wi-Fi** funkcijama, pretražujući aplikaciju u **DEMO** režimu.

- Otvorite aplikaciju, napravite korisnički profil (ili se prijavite ako je već ranije napravljen) i registrujte uređaj prateći uputstva na ekranu uređaja ili u "**Brzom vodiču**" koji je priložen uz mašinu.

AKTIVIRANJE DALJINSKOG UPRAVLJANJA

- Proverite da li je ruter uključen i povezan na internet.
- Ubacite veš, zatvorite vrata, dodajte deterđent ako je potrebno.
- Okrenite **SMART RING** (prsten za odabir programa) u položaj **BEŽIČNO UPRAVLJANJE (Wi-Fi)**: vrata će se zaključati a upravljanje sa kontrolne table će biti onemogućeno.
- Pokrenite ciklus pomoću **Candy simply-Fi** aplikacije. Kada se ciklus završi, isključite mašinu tako što ćete okrenuti **SMART RING** u položaj **OFF** (**ISKLJUČITI**) i vrata će se otključati.

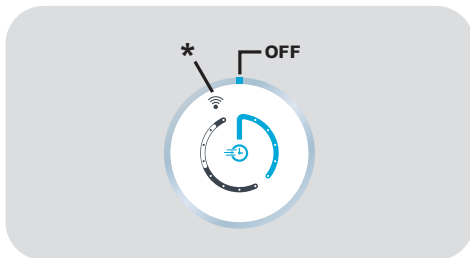

* BEŽIČNO UPRAVLJANJE (Wi-Fi)

DEAKTIVIRANJE DALJINSKOG UPRAVLJANJA

- Da biste napustili režim **BEŽIČNO UPRAVLJANJA** dok je ciklus u toku, okrenite **SMART RING** u bio koji drugi položaj osim u položaj **BEŽIČNO UPRAVLJANJE (Wi-Fi)**. Kontrolna tabla uređaja će ponovo biti u funkciji a, ako je ciklus pauziran, moći ćete da otvorite vrata čim se isključi svetlosni indikator za **ZAKLJUČANA VRATA**.

Iz bezbednosnih razloga, u nekim fazama ciklusa pranja, vrata se mogu otvoriti samo ako je nivo vode ispod donje granice i ako je temperatura niža od 45°C. Ako to jeste slučaj, sačekajte da se isključi svetlo **ZAKLJUČANA VRATA** pre nego što otvorite vrata.

- Kada se vrata zatvore, okrenite prsten u položaj **BEŽIČNO UPRAVLJANJE (Wi-Fi)** kako biste ponovo upravljali uređajem pomoću aplikacije. Ako je neki ciklus bio u toku, nastaviće se.

7. KRATKA UPUTSTVA ZA UPOTREBU

Ova aparat veša automatski prilagođava nivo vode prema vrsti i količini veša u veš mašini. Ta mogućnost doprinosi manjoj potrošnji električne energije i osetno smanjuje vreme pranja.

Izbor programa pranja

- Uključite aparat i izaberite željeni program.
- Ukoliko je potrebno, prilagodite podešavanja programa prema želji.

SUŠENJE (samo MAŠINE ZA PRANJE I SUŠENJE)

Ako želite da se ciklus sušenja automatski pokrene nakon pranja, izaberite odgovarajući program za pranje i izaberite ciklus za sušenje. Ili možete sačekati da se završi pranje i zatim izabrati program za sušenje.

- Pritisnite dugme za pokretanje programa.
- Završetak programa će biti prikazan porukom na ekranu (na nekim modelima će svi svetlosni indikatori svetleti).
- Isključite mašinu.

Za bilo kakvu vrstu pranja proverite tabelu programa i pratite korake koje nalaže uputstvo.

Tehnički podaci

Pritisak vode:

min 0,05 Mpa / max 0,8 Mpa

Centrifuga r.p.m.:

pogledajte podatke na pločici

Električna snaga / Snaga osigurača apm/ Napon:

pogledajte podatke na pločici

8. KONTROLE I PROGRAMI PRANJA

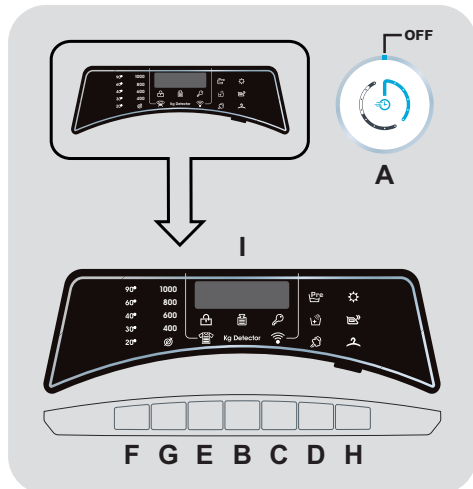

A SMART RING (prsten za odabir programa)

B Dugme START/PAUZA

C Dugme za ODLOŽENI START

D Dugme za OPCIONO

**E Dugme NIVO ZAPRLJANOSTI/
ALTERNATIVNI IZBOR
PROGRAMA**

F Dugme za IZBOR TEMPERATURE

G Dugme za IZBOR CENTRIFUGE

**H Dugme za IZBOR SUŠENJA/
PARA**

F+G BLOKADA KONTROLA

I Digitalni displej

UPOZORENJE:

Ne dirajte gumbiće pri uključivanju mašine u struju, zato što mašina tokom prvih par sekundi podešava sistem: u slučaju da ih dodirnete, mašina možda neće raditi pravilno. U tom slučaju je isključite iz struje i uključite je ponovo.

SMART RING (prsten za odabir programa)

- Kada se **SMART RING** okrene, uređaj će se uključiti i na displeju će se prikazati opis i parametri izabranog programa.
- Na kraju ciklusa nemojte zaboraviti da isključite uređaj okretanjem prstena **SMART RING** u položaj **OFF (ISKLJUČITI)**, a zatim isključite uređaj iz struje i zatvorite dotok vode.

Prvo pokretanje

- Podešavanje jezika

- Nakon povezivanja mašine na mrežu i uključivanja, pritisnite dugme **NIVO ZAPRLJANOSTI/ALTERNATIVNI IZBOR PROGRAMA** ili **ODLOŽENI START** kako bi bili prikazani dostupni jezici.
- Izaberite željeni jezik pritiskom na dugme **START/PAUZA**.

- Promenite jezik

Ako želite da promenite jezik podešavanja moraćete da istovremeno pritisnete dugme **NIVO ZAPRLJANOSTI/ALTERNATIVNI IZBOR PROGRAMA** i **ODLOŽENI START** i zadržite pritisnutim oko **3 sekunde**. Na ekranu će se pojaviti **ENGLISH** i moći ćete izabrati novi jezik.

Dugme START/PAUZA

Zatvorite vrata **PRE** nego što pritisnete dugme **START/PAUZA**.

- Da biste izabrali ciklus sa podešenim parametrima, pritisnite dugme **START/PAUZA**. Kada je program u toku, na ekranu će biti prikazano preostalo vreme.
- Osim toga, ako želite da modifikujete izabrani program, pritisnite dugmad za željene opcije, modifikujte podrazumevane parametre i zatim pritisnite dugme **START/PAUZA** kako biste pokrenuli ciklus.

Mogu se izabrati samo one opcije koje su kompatibilne sa podešenim programom.

- Kada pokrenete uređaj, morate sačekati nekoliko sekundi pre nego što se program pokrene.

TRAJANJE PROGRAMA

- Kada odaberete program displej će automatski prikazati dužinu trajanja ciklusa, koji može da varira u zavisnosti od izabranih opcija.
- Jednom kada se pokrene program bićete stalno obaveštavani o trajanju odabranog ciklusa.
- Uređaj proračunava vreme do kraja izabranog ciklusa na osnovu standardnog punjenja. Tokom ciklusa aparat redukuje vreme na osnovu njenog opterećenja.

ZAVRŠETAK PROGRAMA

- Nakon prikaza reči "**KRAJ**" na ekranu, i isključenja indikatora bravice za **ZAKLJUČANA VRATA**, moguće je otvoriti vrata.
- Na kraju ciklusa, isključite mašinu za pranje veša okretanjem prstena **SMART RING** u položaj **OFF (ISKLJUČITI)**.

Na kraju svakog ciklusa pranja, a pre nego što izaberete novi ciklus, prsten **SMART RING** mora **UVEK** biti u položaju **ISKLJUČITI**.

STAVLJANJE MAŠINE NA PAUZU

- Zadržite pritisnutim dugme za **START/PAUZA** oko **2** sekunde (neki svetlosni indikatori i preostalo vreme na ekranu će trepereti, što znači da je mašina stavljena na pauzu).

Iz bezbednosnih razloga, u nekim fazama ciklusa pranja, vrata se mogu otvoriti samo ako je nivo vode ispod donje granice i ako je temperatura niža od 45°C. Ako to jeste slučaj, sačekajte da se isključi svetlo **ZAKLJUČANA VRATA** pre nego što otvorite vrata.

- Ponovo pritisnite dugme za **START/PAUZA** kako biste ponovo pokrenuli program od tačke na kojoj je bio pauziran.

PREKID PROGRAMA

- Da biste poništili program, okrenite prsten **SMART RING** u položaj **OFF (ISKLUČITI)**.
- Sačekajte dok **ZAKLJUČANA VRATA** lampica se ne ugasi pre otvaranja vrata.

Dugme za ODLOŽENI START

- Ovo dugme Vam omogućava da odložite ciklus pranja do **24h**.
- Kako biste odložili početak pranja, molimo Vas da pratite sledeća uputstva:
 - Podesite željeni program.
 - Pritisnite ovo dugme jednom kako biste aktivirali odloženi start i pritisnite ga još jednom (ili ga zadržite) kako biste podesili željeno odlaganje. Odlaganje se pomera svaki put kada pritisnete dugme do najviše **24 sata**, nakon čega se još jednim pritiskom na dugme odloženi start vraća na nulu.
 - Kako biste potvrdili izabranu postavku pritisnite dugme **START/PAUZA**. Nakon što se odbrojavanje završi, program će se automatski pokrenuti.

- Odloženi start možete poništiti okretanjem prstena **SMART RING** u položaj **OFF (ISKLUČITI)**.

Ako tokom rada mašine dođe do prekida napajanja, prilikom vraćanja napajanja mašina će se restartovati od početka faze u kojoj je bila pre prekida napajanja.

Ove opcije moraju biti izabrane pre pritiskanja tastera **START/PAUZA**.

Dugme za OPCIONO

Ovo dugme vam omogućava da izaberete jednu između tri različite opcije:

- PRETPRANJE

- Ova opcija vam omogućava da uključite pretpranje i posebno je korisna za veoma zaprljan veš (može biti korišćena samo na pojedinim programima prikazanim na tabeli programa).
- Preporučujemo da u odeljak za pretpranje stavite samo 20% preporučene količine deterđenta prikazane na pakovanju.

- DODATNO ISPIRANJE

- Ova opcija vam pruža mogućnost još jednog, dodatnog ispiranja, na kraju ciklusa pranja i proučavana je zbog ljudi sa nežnom i osetljivom kožom, kojima i najmanji ostaci deterđenta mogu izazvati iritacije ili alergije.
- Preporučuje se korišćenje ove funkcije i prilikom pranja dečije odeće i u slučaju kada se pere veoma zaprljan veš, te zbog toga morate koristiti mnogo deterđenta, ili za pranje peškira čija vlakna imaju sklonost ka zadržavanju deterđenta.

Ako odabrana opcija nije kompatibilna sa odabranim programom opciona signalna lampica će prvo zasvetleti a zatim će se ugasi.

Dugme NIVO ZAPRLJANOSTI/ ALTERNATIVNI IZBOR PROGRAMA

Ovo dugme se može koristiti za izbor između dve različite opcije u zavisnosti od izabranog programa:

- NIVO ZAPRLJANOSTI

- Kada je program odabran, mogućnost vremenskog podešavanja programa će se automatski prikazati.
- Ova opcija dozvoljava da izaberete između 3 nivoa intenziteta pranja, prilagođavajući dužinu programa, u zavisnosti od toga koliko je veš zaprljan (može se koristiti samo kod nekih programa, kao što je prikazano u tabeli programa).

- ALTERNATIVNI IZBOR PROGRAMA

Kao što je prikazano u tabeli, ova opcija dopušta izbor alternative za unapred podešeni program (u slučaju programa **BRZI (14'/30'/44')** omogućen vam je izbor između tri dostupna trajanja).

Dugme za IZBOR TEMPERATURE

- Ovo dugme vam omogućava da promenite temperaturu ciklusa pranja.
- Nije moguće povećavati temperaturu preko maksimuma, koji je predviđen za svaki program, da bi sačuvali tkanine, odnosno odeću.
- Ako želite da se veš pere u hladnoj vodi, svetlosni indikatori moraju biti isključeni.

Dugme za IZBOR CENTRIFUGE

- Akon a etiketi nema posebne informacije u vezi centrifuge, možete koristiti maksimalan broj obrtaja, koji je očekivan za taj program.

Kako bi se sprečilo oštećenje tkanina, nije moguće povećavati brzinu centrifuge iznad predviđenog maksimuma za taj program.

- Da bi ste ponovo pokrenuli ciklus centrifuge, držite pritisnutim dugme dok ne postignete brzinu obrtaja koju želite.
- Moguće je promeniti brzinu centrifuge bez pauziranja rada mašine.

Preterano stavljanje deterdženta može izazvati prekomerno stvaranje pene. Ako aparat prepozna da se prekomerno stvara pena, može isključiti fazu centrifugiranja ili produžiti trajanje programa i povećati potrošnju vode.

SR

Mašina je opremljena posebnim elektronskim uređajem, koji sprečava da broj obrtaja u odnosu na punjenje bude neizbalansiran. Ovo smanjuje buku i vibracije u mašini, te se tako produžava radni vek vase mašine.

Dugme za IZBOR SUŠENJA/PARA

Ovo dugme vam omogućava da birate između dve različite opcije:

- SUŠENJE

- **Automatski pranje/sušenje ciklus:** posle izbora programa, shodno vešu koji perete, izaberite stepen osušenosti veša, pritiskom na ovo dugme. Na kraju programa pranja, izabrani ciklus sušenja će krenuti automatski.

Ako je izabran program pranja koji nije kompatibilan sa programom automatskog sušenja, nije moguće aktivirati ovu funkciju.

Ne smete prekoračiti maximum količine veša za sušenje koji je definisan u programskoj tabeli, u protivnom veš neće biti zadovoljavajuće osušen.

- **Ako želite samo ciklus sušenja:** posle selekcije programa desno za sušenje shodno vrsti veša, pritiskom na dugme je moguće selektovati stepen osušenosti koje je drugačije od onog fabrički podešenog (sa izuzetkom programa za vunu).
- Da biste poništili ciklus tokom faze sušenja, okrenite prsten SMART RING u položaj OFF.

Nakon prikaza reči "KRAJ" na ekranu, i isključenja indikatora bravice za ZAKLJUČANA VRATA, moguće je otvoriti vrata.

- PARA

- Ovom opcijom određenim ciklusima pranja možete dodati specijalni tretman parom (v. tabelu programa).
- Funkcija pare umanjuje gužvanje i skraćuje vreme peglanja.
- Vlakna se regenerišu i osvežavaju, a svi mirisi se otklanjaju iz veša.
- Odgovarajući tretman parom prilagođen je svakom programu tako da garantuje efikasnost pranja u zavisnosti od materijala i boja.

Da bi ovaj tretman sledio ciklus pranja, pritisnite dugme (ili ga držite pritisnutim) dok se odgovarajući svetlosni indikator ne uključi.

Ova opcija mora biti izabrana pre pritiskanja tastera START/PAUZA.

BLOKADA KONTROLA

- Ako istovremeno pritisnete dugem za **IZBOR TEMPERATURE** i dugme za **IZBOR CENTRIFUGE** za oko **3 sekunde**, mašina će vam dozvoliti da zaključate tastere. Na taj način, moći ćete da izbegnete slučajne ili neželjene promene, ako se dugme slučajno pritisne tokom ciklusa pranja.
- Zaključavanje možete moći biti poništeno na jednostavan način, tako što navedena dva dugmeta istovremeno opet pritisnete ili jednostavno ugasisite mašinu.

Digitalni displej

Sistem indikatora na ekranu vam omogućava da stalno budete informisani o statusu mašine.

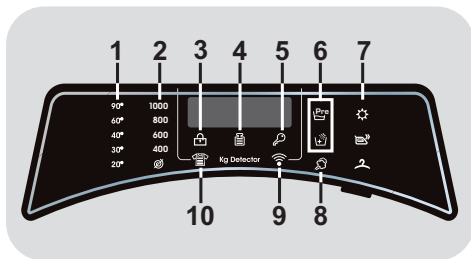

1) SVETLOSNI INDIKATORI ZA IZBOR TEMPERATURE

Ovo pakazuje temperaturu pranja kod odabranog programa, koja može biti promenjena (gde je dozvoljeno), odgovarajućim tasterom. Ako želite da obavite hladno pranje, sve signalne lampice moraju biti ugašene.

2) SVETLOSNI INDIKATORI ZA IZBOR CENTRIFUGE

Ovo pokazuje brzinu centrifuge odabranog programa, koja može biti promenjena ili preskočena.

3) SVETLOSNI INDIKATOR ZA ZAKLJUČANA VRATA

- Ovaj simbol se aktivira nakon zatvaranja vrata, a nakon startovanja programa.

Zatvorite vrata PRE pritiskanja dugmeta START/PAUZA.

- Kada pritisnete dugme **START/PAUZA** sa zatvorenim vratima, ovaj indikator će prvo treperiti, a potom konstantno svetleti.

Ako vrata nisu pravilno zatvorena, svetlo će nastaviti da treperi oko 7 sekundi, posle čega će komanda **START** automatski biti ukinuta. U ovom slučaju, zatvorite vrata pravilno, a zatim ponovo pritisnite dugme **START/PAUZA**.

- Sačekajte dok **ZAKLJUČANA VRATA** lampica se ne ugasi pre otvaranja vrata.

4) Kg Detector (*lampica je aktivna samo na nekim programima*)

- Tokom prvih minuta ciklusa, indikator za "**Kg Detector**" će biti uključen dok inteligentni senzor meri veš i podešava dužinu pranja, kao i potrošnju vode i struje.
- Tokom svakog dela ciklusa "**Kg Detector**" dozvoljava nadzor nad većom u bubnju i u prvim minutima ciklusa:
 - reguliše količinu potrebne vode za pranje;
 - određuje dužinu pranja;
 - kontroliše ispiranje prema vrsti materijala koji je izabran za pranje;
 - reguliše ritam okretanja bubnja prema vrsti materijala koji se pere;
 - prepoznaje prisutnost pene i ako treba povećava količinu vode pri ispiranju;
 - podešava brzinu centrifuge prema stvarima u bubnju, kako bi izbegla disbalans pri centrifugiranju.

5) SVETLOSNI INDIKATOR ZAKLJUČAVANJE

Signalna lampica pokazuje da su tasteri zaključani.

6) SVETLOSNI INDIKATORI OPCIJE

Simboli na ekranu prikazuju opciju koja može biti izabrana odgovarajućim dugmetom.

7) SVETLOSNI INDIKATORI SUŠENJE

Indikatori na displeju pokazuju stepen osušenosti:

Automatski programi za sušenje



EKSTRA SUVO

(pogodan za peškire, bade mantile).



SUVO ZA PEGLANJE

(ostavlja veš i odeću spremnu za peglanje).



SUVO ZA ORMAR

(za odlaganje odeće bez daljeg peglanja).

8) SVETLOSNI INDIKATOR VODENE PARE

Indikator označava aktiviranu opciju.

9) SVETLOSNI INDIKATOR Wi-Fi

- Na modelima opremljenim opcijom Wi-Fi, ukazuje na status konekcije. Mogući su sledeći pokazatelji:











- **STALNO UKLJUČEN**: daljinsko upravljanje je aktivirano.
- **SPORO TREPERI**: daljinsko upravljanje je onemogućeno.
- **BRZO TREPERI 3 SEKUNDE, A ZATIM SE ISKLJUČUJE**: mašina ne može da se poveže sa kućnom Wi-Fi mrežom ili je aplikacija još nije registrovala.
- **SPORO TREPERI 3 PUTA, A ZATIM SE ISKLJUČUJE NA 2 SEKUNDE**: Wi-Fi mreža se resetuje (tokom registrovanja u aplikaciji).
- **UKLJUČEN JE 1 SEKUNDU, A ZATIM JE ISKLJUČEN 3 SEKUNDE**: vrata su otvorena. Daljinsko upravljanje ne može da se aktivira.

- Sve informacije o funkcionalnosti kao i uputstva za jednostavnu konfiguraciju Wi-Fi mreže, možete naći na sledećem mestu: go.candy-group.com/simplifyfi-dualble

10) SVETLOSNI INDIKATOR INTENZITET PRANJA

Indikator označava aktiviranu opciju.

Tabela programa

PROGRAM		kg (MAX.) *								°C (MAX.)	1)				
		6+4kg	8+5kg	9+5kg	9+6kg	10+6kg	12+9kg	13+8kg	14+9kg		2		1		
	■	POSEBNI 39' 4)	3	4	4,5	4,5	5	6	6,5	7	40°	●	●		
	■	PERFECT PAMUK 59' 4)	3	4	4,5	4,5	5	6	6,5	7	40°	●	●		
	3)	MEŠANO I OBOJENO 59' 4)	6	8	9	9	10	12	13	14	40°	●	●		
	■	DELIKATNI 59' 4)	2	2,5	2,5	2,5	2,5	3	3	3,5	40°	●	●		
	3)	BRZI	14'	1	1,5	1,5	1,5	1,5	2	2	2	30°	●	●	
	■		30'	2	2,5	2,5	2,5	2,5	3	3	3	30°	●	●	
	■		44'	3	3,5	3,5	3,5	3,5	4	4	4	40°	●	●	
	■	VUNA/RUČNO PRANJE	1	2	2	2	2	2,5	2,5	2,5	30°	●	●		
	■	SINTETIKA I OBOJEN VEŠ 2) 4)	3	4	4,5	4,5	5	6	6,5	7	60°	●	●	(●)	
	3)	ISPIRANJE	-	-	-	-	-	-	-	-	-	△	●		
	■	ISPUŠTANJE I CENTRIFUGA	-	-	-	-	-	-	-	-	-				
	■	PAMUK 2) 4)	6	8	9	9	10	12	13	14	90°	●	●	(●)	
ECO 40-60	■	ECO 40-60 2)	6	8	9	9	10	12	13	14	60°	●	●		
ECO 40-60 +2	■	PRANJE I SUŠENJE	4	5	5	6	6	9	8	9	-	●	●		
	SUŠENJE	SUŠENJE VUNE	1	1	1	1	1	1	1	1	-				
		NIŽA TEMPERATURA	3	4	4,5	4,5	5	6	6,5	7	-				
		VISOKA TEMPERATURA	4	5	5	6	6	9	8	9	-				
	BEŽIČNO UPRAVLJANJE (Wi-Fi) Pozicija koju morate odabrati kada želite da omogućite daljinsko upravljanje posredstvom aplikacije (putem Wi-Fi funkcije).														

Molimo Vas da pažljivo pročitate sledeće napomene:

* Maksimalan kapacitet suvog veša zavisi od modela koji se koristi (vidite kontrolnu tablu mašine).

△ (Samo za modele za posudom za tečni deterdžent)

Pre pranja potrebno je sa odeće ukloniti tvrdokorne mrlje. Mrlje Vam savetujemo da uklonite tečnim izbeljivačem. Prethodno uklanjanje mrlja može se izvesti i u mašini za veš. Stavite izbeljivač u posudu za tečni deterdžent, postavljenu u odeljak "2" u posudi za deterdžent, i podesite odvojen program za ISPIRANJE.

Kada se ova faza završi, isključite aparat, dodajte ostatak veša i nastavite sa normalnim pranjem na željenom programu.

● Samo u slučaju ako je prethodno izabrana opcija PREDPRANJE (samo za programe na kojima je dostupna opcija PREDPRANJE).

■ Programi za automatsko sušenje.

- 1) Kada je program odabran, na display-u će se pojaviti preporučena temperatura pranja, koja može biti promenjena (gde je dozvoljeno) sa odgovarajućim dugmetom, ali nije moguće povećavati je preko maksimuma koji je dozvoljen.
- 2) Za prikazane programe možete podesiti dužinu i intenzitet programa korišćenjem dugmeta za NIVO ZAPRLJANOSTI.
- 3) U određenim programima, dugme NIVO ZAPRLJANOSTI/ALTERNATIVNI IZBOR PROGRAMA koristi se da bi se izabrala alternativa za unapred podešeni program (u slučaju programa BRZI 14'-30'-44' omogućen vam je izbor između tri dostupna trajanja).
- 4) Dostupna funkcija vodene pare.

INFORMACIJE ZA LABORATORIJSKA ISPITIVANJA

STANDARDNI PROGRAMI U SKLADU SA uredbom 96/60/CE

PRANJE:

ECO 40-60 PROGRAM
PODEŠAVANJE TEMPERATURE
NA 60°C

SUŠENJE:

PROGRAM SUŠENJA
VISOKA TEMPERATURA
NIVO OSUŠENOSTI
SUVO ZA ORMAR

STANDARDNI PROGRAMI U SKLADU SA (EU) br. 2019/2023

PRANJE:

ECO 40-60 PROGRAM

PRANJE I SUŠENJE:
ECO 40-60 PROGRAM +
NIVO OSUŠENOSTI
SUVO ZA ORMAR

Opis programa

Kako biste oprali različite vrste tkanina, kao i različite nivoe zaprljanosti veša, mašina za veš ima posebne programe kako bi zadovoljila sve Vaše potrebe pranja (pogledajte tabelu).

Izaberite program u skladu sa uputstvima sa etikete na odeći, naročito kada je reč o maksimalnoj preporučenoj temperaturi.

PRANJE



UPOZORENJE:

VAŽAN SAVET ZA PRANJE.

- Nove odevne predmete u boji treba prati posebno tokom najmanje prvih 5 ili 6 pranja.
- Pojedine velike artikle tamnih boja poput džinsa i peškira treba uvek prati posebno.
- Nikad ne mešajte tkanine koje PUŠTAJU BOJU.

POSEBNI 39'

Idealna kombinacija uštede vremena i učinka. Ovaj program omogućava izvrsno pranje uz pola punjenja veša za samo 39 minuta. Preporučuje se za pranje veša s prosečnim nivoima zaprljanosti.

PERFECT PAMUK 59'

Ovaj program garantuje izuzetne rezultate za pamučni veš. Ova opcija je osmišljena tako da smanji vreme pranja za srednje prljav pamučni veš na srednjim temperaturama. Da biste dobili najbolje rezultate napunite mašinu samo do pola.

MEŠANO I OBOJENO 59'/DELIKATNI 59'

Pritisnite dugme NIVO ZAPRLJANOSTI/ALTERNATIVNI IZBOR PROGRAMA kako biste izabrali jedan od dva dostupna programa*.

- MEŠANO I OBOJENO 59'

Ovaj program vam pruža slobodu da zajedno perete sve vrste tkanina i odevnih

predmeta u bojama koje ne blede, s punim kapacitetom, a da pri tom dobijete izuzetne rezultate za samo 59 minuta. Ovaj program se preporučuje za pranje veša koji nije previše prljav na srednjoj temperaturi.

- DELIKATNI 59'

Osmišljen za pranje i negu delikatne odeće i osetljivih tkanina. Ovaj program omogućava pranje na nižoj temperaturi za 59 minuta. Preporučuje se za manje kapacitete.

** Unapred podešena temperatura od 20°C (može se menjati pomoću odgovarajućeg dugmeta). Ovi ciklusi pranja odgovaraju i pranju pamučnih tkanina.*

BRZI (14'/30'/44')

Ekonomično a bez kompromisa! Ovaj novi program može da se koristi da bi se dobili izvrsni rezultati a da se istovremeno šteti voda, energija, deterđent i vreme. Ova opcija omogućava pranje na srednjoj temperaturi i prikladna je za sve vrste tkanina. Preporučuje se za manja opterećenja i blago zaprljane predmete. Koristite dugme NIVO ZAPRLJANOSTI/ALTERNATIVNI IZBOR PROGRAMA kako biste izabrali jedno od tri dostupna trajanja.

VUNA/RUČNO PRANJE

Ovaj program obavlja ciklus pranja koji je određen za tkanine od vune koji se mogu prati u veš-mašini, za artikle koje treba prati ručno ili za komade odeće od svile ili na kojima na etiketi stoji natpis „Prati kao svilu“.

SINTETIKA I OBOJEN VEŠ

Ovaj program omogućava da pereta odeću različitog sastava i boja zajedno. Centrifuga i nivo vode su optimizovani i tokom poranja i tokom ispiranja. Precizan broj obrtaja smanjuje stepen izgužvanosti veša.

ISPIRANJE/ISPUŠTANJE I CENTRIFUGA

Pritisnite dugme NIVO ZAPRLJANOSTI/ALTERNATIVNI IZBOR PROGRAMA kako biste izabrali jedan od dva dostupna programa:

- ISPIRANJE

Ovaj program vrši 3 ispiranja pomoću srednje jačine centrifuge (koja može biti smanjena ili isključena pomoću odgovarajućeg

dugmeta). Koristi se za ispiranje bilo kojih vrsta tkanina, a idealan je za ispiranje odeće nakon ručnog pranja.

- ISPUŠTANJE I CENTRIFUGA

Ovaj program završava centrifugu na najvećoj brzini, što se može smanjiti korišćenjem dugme za IZBOR CENTRIFUGE ili potpuno izostaviti ako želite samo ispuštanje vode.

PAMUK

Ovaj program je prikladan za pranje obojenog pamučnog veša na 40°C ili otpornijeg veša na 60°C ili 90°C, za najviši nivo čistoće. Jaka centrifuga na kraju ciklusa obezbeđuje odličnu ekstrakciju vode iz veša.

ECO 40-60

Program **ECO 40-60** namenjen je za pranje normalno zaprljanog pamučnog veša koji se pere na temperaturi od 40°C do 60°C i to zajedno u istom ciklusu. Ovaj program se koristi za procenu usklađenosti sa Ecodesign standardom EU (dizajn ekološki prihvatljivih proizvoda).

PRANJE I SUŠENJE (ECO 40-60 + 2)

Ciklus **PRANJE I SUŠENJE** namenjen je za pranje normalno zaprljanog pamučnog veša koji se pere na temperaturi od 40°C do 60°C i to zajedno u istom ciklusu, kao i za sušenje veša na takav način da se može odmah staviti u ormar.

Ovaj program se koristi za procenu usklađenosti sa Ecodesign standardom EU (dizajn ekološki prihvatljivih proizvoda).

SUŠENJE



UPOZORENJE:

Dispenseri se koriste za koncentrovane praškaste deterdžente i tečne deterdžente moraju biti uklonjeni iz bubnja pre početka programa sušenja u mašini za sušenje.

Bubanj menja smer u toku ciklusa sušenja kako se veš ne bi umrsio. Hladan vazduh se koristi tokom poslednjih 10/20 minuta ciklusa kako bi se gužvanje smanjilo na minimum.

SUŠENJE VUNE

Niska temperatura program sušenja je idealan za sušenje vunene odeće sa maksimalnom zaštitom i mekoćom, smanjujući habanje odeće. Preporučujemo da veš okrenete na unutrašnjost pre sušenja. Vreme sušenja zavisi od količine odeće i brzine centrifuge koju ste izabrali prilikom pranja. Ciklus je pogodan za maksimalno 1 kg (3 džempera).



APPAREL CARE

Ovaj ciklus sušenja odeće od vune je odobrila "The Woolmark Company" shodno standardima i instrukcijama koja ova kompanija zahteva.

Woolmark robna marka je zaštićena robna marka.

Woolmark simbol je oznaka sertifikata u mnogim zemljama. M1715

SR

NIŽA TEMPERATURA

Za sušenje sintetike preporučuje se najniža temperatura, kao i za veš mešovitih vlakana (uvek pre sušenja pogledajte etiketu na odeći).

VISOKA TEMPERATURA

Za sušenje pamuka i veša od lana uvek preporučujemo najvišu temperaturu sušenja (uvek pre sušenja pogledajte etiketu na odeći).

BEŽIČNO UPRAVLJANJE (Wi-Fi)

Pozicija koju morate odabrati kada želite da omogućite/onemogućite daljinsko upravljanje posredstvom aplikacije, putem Wi-Fi opcije. U ovom slučaju, početak ciklusa će se izvršiti posredstvom komandi aplikacije. Više detalja se nalazi u odeljku **BEŽIČNO UPRAVLJANJE (Wi-Fi)**.

9. CIKLUS SUŠENJA VEŠA

- Date indikacije su opšte, s toga je potrebno malo prakse kako biste postigli najbolje rezultate sušenja.
- Preporučujemo Vam da postavite kraće vreme sušenja od naznačenog, kako biste kroz praksu utvrdili nivo potrebne suvoće veša.
- Preporučujemo Vam da ne sušite tkanine koje se lako cepaju, kao što su tepisi ili haljine sa resama, kako ne bi zapušile ventilacione odvode.
- Preporučujemo Vam da veš sortirate na sledeći način:

- Simboli za sušenje odeće koje ćete videti na etiketama na odeći

- Pogodno za sušenje u mašini za pranje/sušenje.
- Pogodno za sušenje u mašini za pranje/sušenje na visokim temperaturama.
- Pogodno za sušenje u mašini za pranje/sušenje na nižim temperaturama.
- NIPOŠTO NE** sušiti u mašini za pranje/sušenje.

Ako se na odeći ne nalazi etiketa, odeća nije pogodna za sušenje u mašini za pranje/sušenje.

- Po veličini i debljini

Uvek kada je kapacitet punjenja za pranje veći od kapaciteta sušenja, odvojite odeću po debljini (npr. peškire od donjeg veša).

- Po vrsti tkanine

Pamuk/lan: peškiri, posteljine od lana, stolnjaci, salvete...

Sintetika: bluze, košulje, kombinezoni itd napravljeni od sintetičke ili poliamida, kao i pamuk i sintetičke mešavine.

- Sušite samo prethodno centrifugiran veš.

Kako da ispravno osušite veš

- Otvorite vrata.
- Napunite mašinu za pranje i sušenje vešom, ali vodite računa da količina veša za sušenje ne prelazi njen maksimalan kapacitet koji je naveden u tabeli programa. U slučaju da ima previše veša (npr. čaršava) ili veša koji upija mnogo vode (peškiri ili džins), preporučljivo je da smanjite količinu veša unutar bubnja.
- Zatvorite vrata.
- Izaberite najprikladniji program za Vaše tkanine (**VISOKA TEMPERATURA, NIŽA TEMPERATURA, SUŠENJE VUNE**).
- Selektujte stepen osušenosti koji želite:

EKSTRA SUVO

(pogodan za peškire, bade mantile).

SUVO ZA PEGLANJE

(ostavlja veš I odeću spremnu za peglanje).

SUVO ZA ORMAR

(za odlaganje odeće bez daljeg peglanja).

VREMENSKI PROGRAMI SUŠENJA

- 120 MINUTA
- 90 MINUTA
- 60 MINUTA
- 30 MINUTA

Za program sa vunom je jedino moguće koristiti stepen osušenosti koji je fabrički podešen.

- Mašina za pranje i sušenje će izračunati potrebno vreme za sušenje u skladu sa količinom veša u bubnju i izabranog programa za sušenje.
- Proverite da li je voda puštena i da li je crevo ispravno postavljeno.

UPOZORENJE:

Ne sušite odeću sa specijalnim obaveštenjima I odeću od vrlo delikatnih materijala. Preporučujemo da uvek stavite malo manje odeće od maksimuma kako bi izbegli gužvanje.

- Pritisnite **START/PAUZA** dugme I na displeju će se pokazati preostalo vreme ciklusa.

Mašina će izračunati vreme do kraja izabranog programa na osnovu standardne količine veša unutar bubnja. Tokom ciklusa mašina će korigovati vreme u odnosu na veličinu veša i sastav punjenja.

Tokom faze sušenja bubanj će ubrzati okretanje kako bi optimizovao efikasnost sušenja.

Za ispravno funkcionisanje mašine, poželjno je da ne prekidate fazu sušenja, osim ako je to zaista neophodno.

AUTOMATSKO PRANJE/SUŠENJE

Ako kojim slučajem pređete maksimalan kapacitet punjenja za sušenje veša naveden u tabeli programa, veš neće biti osušen kako treba i ostaće vlažan.

Ukoliko želite da se program sušenja automatski pokrene nakon pranja, jednostavno izaberite željeni program pranja, a nivo osušenosti izaberite pritiskom tastera **"IZBOR SUŠENJA"** i pokrenite ciklus.

Na kraju programa pranja, podešeni ciklus sušenja će se automatski pokrenuti (pogledajte poglavlje **"IZBOR SUŠENJA"**).

10. REŠAVANJE PROBLEMA I GARANCIJA

Ako mislite da mašina za pranje veša ne radi ispravno, probajte da pronađete savet u vodiču, dole navedenom sa nekim praktičnim savetima kako da rešite probleme koji se najčešće javljaju.

IZVEŠTAJ O GREŠCI

- **Display modela:** greška je prikazana brojem kome prethodi slovo "E" (primer: Error 2 = E2)
- **Modeli bez display-a:** greška je prikazana treptućim LED lampicama toliko puta kolika je šifra greške, sa pauzama do 5 sekundi (primer: Error 2 = dva puta trepne – pauza 5 sekundi – dva puta trepne – itd...)

Prikaz Error (greške)	Mogući uzroci i praktična rešenja
E2 (sa display-em) 2 puta trepću LED lampice (bez display-a)	Mašina se ne puni vodom. Proverite da li ventil za dovod vode otvoren.. Proverite da nije dovodno crevo suviše savijeno ili nagnječeno. Odvodno crevo nije na odgovarajućoj visini (vidi deo za instalaciju). Zatvorite slavinu za vodu, odvrnite filter creva sa zadnje strane mašine za pranje veša i proverite da li je "anti-peščani" filter čist i nije blokiran. Proverite da li je filter zapušen i da li u odeljku s filterom ima stranih tela koji bi mogli ometati normalan protok vode.
E3 (sa display-em) 3 puta trepću LED lampice (bez display-a)	Veš mašina ne ispušta vodu i voda ne odlazi. Proverite da li je filter zapušen i da li u odeljku s filterom ima stranih tela koji bi mogli ometati normalan protok vode. Proverite da odvodno crevo nije savijeno, nagnječeno ili prelomljeno. Proverite da nije zaštitni kućni sistem za odvod blokiran i da voda nesmetano protiče kroz instalaciju. Proverite oticanje vode iz sudopere.
E4 (sa display-em) 4 puta trepću LED lampice (bez display-a)	Ima previše pene i/ili vode. Proverite da nije stavljeno previše deterdženta ili da, možda, taj proizvod nije namenjen za vaš uređaj.
E7 (sa display-em) 7 puta trepću LED lampice (bez display-a)	Problem sa vratima aparata. Proverite da li su vrata ispravno zatvorena. Proverite da unutar mašine nema neke odeće koja blokira zatvaranje vrata. Ako su vrata blokirana, isključite mašinu i izvadite utikač veš mašine iz utičnice i napajanja, sačekajte 2-3 minuta i ponovo otvorite vrata.
Neka druga šifra (kod)	Isključite mašinu i izvadite utikač veš mašine, sačekajte minut. Uključite mašinu i pokrenite program. Ako se greška opet desi kontaktirajte direktno ovlašćeni servis.

OSTALE NEPRAVILNOSTI

Problem	Mogući uzroci i praktična rešenja
Veš mašina Ne radi/startuje	<p>Proverite da li je kabal proizvođača utaknut u utičnicu.</p> <p>Proverite da li ste uključili aparat.</p> <p>Proverite da li je utičnica ispravna, tako što ćete je isprobati sa nekim drugim uređajem ili, na primer, lampom.</p> <p>Možda vrata nisu ispravno zatvorena: opet ih otvorite i zatvorite.</p> <p>Proverite da li je traženi program ispravno odabran i pritisnite dugme "Start".</p> <p>Proverite da veš mašina nije u režimu pauziranja.</p>
Voda curi na pod pored veš mašine	<p>Ovo može biti zbog curenja u zaptivke između slavine i dovodne cevi; u ovom slučaju, zamenite je i pritegnite cev i zavrnite slavinu.</p> <p>Proverite da li su filteri ispravno zatvoreni.</p>
Veš mašina ne obrće bubanj, nema centrifuge	<p>Ako veš nije optimalno razmešten u veš mašini možete da:</p> <ul style="list-style-type: none"> • Pokušate da uravnotežite rad, povećavajući trajanje centrifuge. • Smanjite brzinu centrifuge, kako bi smanjili vibracije i buku. • Isključite centrifugu, kako bi zaštitili mašinu. <p>Proverite da je opterećenje uravnoteženo. Ako nije razdvojite veš, ponovo je napunite i pokrenite program.</p> <p>Ovo se može desiti ukoliko sva voda nije otišla iz mašine: sačekajte nekoliko minuta. Ako problem i dalje postoji, pogledajte poglavlje Error 3 (greška 3).</p> <p>Neki modeli imaju funkciju "bez centrifuge": Proverite da nije uključena.</p> <p>Proverite da nisu uključene neke opcije koje menjaju centrifugu.</p> <p>Korišćenje previše deterdženta može ometati rad centrifuge.</p>
Snažne vibracije/ buka se čuje tokom rada centrifuge	<p>Veš mašina nije sasvim nivelisana: ako je neophodno, podesite nožice kao što je naznačeno u posebnim poglavljima.</p> <p>Proverite da li su uklonjeni transportna ambalaža, gumeni dodaci umetnute cevi za zaštitu.</p> <p>Proverite da nema zaboravljenih predmeta u bubnju (kovanice, šnale za kosu, dugmići, itd...).</p>

SR

Standardna garancija proizvođača pokriva greške prouzrokovane električnim ili mehaničkim greškama koje su pronađene u samom proizvodu, a delo su ili propust proizvođača. Ako je pronađena greška na kupljenom proizvodu prouzrokovana spoljnim faktorima, pogrešnog korišćenja ili kao posledica toga što se nisu pratila instrukcije iz uputstva za upotrebu, usluga popravke može biti naplaćena.

Preporučuje se da uvek koristite originalne rezervne delove, koji su dostupni kod ovlašćenog servisa.

Garancija

Proizvod je pod garancijom u skladu sa uslovima koji su navedeni u garantnom listu i uputstvu za upotrebu, koji se dobija uz aparat. Garantni list mora biti ispravno popunjen i sačuvan, kako bi mogli da ga pokažete ovlašćenom servis, u slučaju potrebe.

Stavljanjem **CE** oznake na ovaj proizvod, izjavljujemo, pod punom odgovornošću, da je ovaj proizvod u saglasnosti sa svim evropskim normama o bezbednosti, zdravlju i svim zahtevima za zaštitu životne sredine, navedenih u zakonodavstvu.

Proizvođač ne preuzima odgovornost za eventualne štampane greške u knjižici koju ste dobili s ovim proizvodom. Osim toga, proizvođač takođe zadržava pravo da bez prethodne najave izvodi promene koje smatra korisnim za svoje proizvode, a bez menjanja njihovih važnih karakteristika.

Ovaj dokument je originalno proizveden i objavljen od strane proizvođača, brenda Candy, i preuzet je sa njihove zvanične stranice. S obzirom na ovu činjenicu, Tehnoteka ističe da ne preuzima odgovornost za tačnost, celovitost ili pouzdanost informacija, podataka, mišljenja, saveta ili izjava sadržanih u ovom dokumentu.

Napominjemo da Tehnoteka nema ovlašćenje da izvrši bilo kakve izmene ili dopune na ovom dokumentu, stoga nismo odgovorni za eventualne greške, propuste ili netačnosti koje se mogu naći unutar njega. Tehnoteka ne odgovara za štetu nanесenu korisnicima pri upotrebi netačnih podataka. Ukoliko imate dodatna pitanja o proizvodu, ljubazno vas molimo da kontaktirate direktno proizvođača kako biste dobili sve detaljne informacije.

Za najnovije informacije o ceni, dostupnim akcijama i tehničkim karakteristikama proizvoda koji se pominje u ovom dokumentu, molimo posetite našu stranicu klikom na sledeći link:

<https://tehnoteka.rs/p/candy-masina-za-pranje-i-susenje-row4966dwmce1-s-akcija-cena/>