

Uputstvo za upotrebu

BOSCH ugradna rerna CDG634AB0



BOSCH



Tehnoteka je online destinacija za upoređivanje cena i karakteristika bele tehnike, potrošačke elektronike i IT uređaja kod trgovinskih lanaca i internet prodavnica u Srbiji. Naša stranica vam omogućava da istražite najnovije informacije, detaljne karakteristike i konkurentne cene proizvoda.

Posetite nas i uživajte u ekskluzivnom iskustvu pametne kupovine klikom na link:

<https://tehnoteka.rs/p/bosch-ugradna-rerna-cdg634ab0-akcija-cena/>



Register your
new device on
MyBosch now and
get free benefits:
**[bosch-home.com/
welcome](https://bosch-home.com/welcome)**

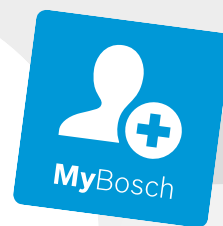

Rerna za kuvanje na paru

CDG634AB0

[sr] Uputstvo za upotrebu i uputstva za montažu

Za dalje informacije pogledajte Digitalni korisnički vodič.



Sadržaj

UPUTSTVO ZA UPOTREBU

1	Bezbednost.....	2
2	Izbegavanje materijalne štete.....	4
3	Zaštita životne sredine i štednja	5
4	Upoznavanje sa uređajem	5
5	Pribor	7
6	Pre prve upotrebe	9
7	Osnovno rukovanje.....	10
8	Vremenske funkcije	12
9	Jela.....	13
10	Zaštita za decu	15
11	Osnovna podešavanja	16
12	Čišćenje i održavanje.....	16
13	Otklanjanje smetnji	21
14	Odlaganje u otpad.....	24
15	Zagarantovan uspeh	24
16	Korisnička služba.....	34
17	UPUTSTVO ZA MONTAŽU	34
17.1	Opšte napomene za montažu.....	34

1 Bezbednost

Pridržavajte se sledećih sigurnosnih napomena.

1.1 Opšte napomene

- Pažljivo pročitajte ovo uputstvo.
- Uputstva i informacije o proizvodu sačuvajte za kasniju upotrebu ili za narednog vlasnika.
- Ukoliko postoji oštećenje nastalo tokom transporta, nemojte da priključujete uređaj.

1.2 Namenska upotreba

Ovaj uređaj je namenjen samo za ugradnju. Obratite pažnju na posebno uputstvo za montažu.

Priključivanje uređaja bez utikača sme da vrši samo ovlašćeno stručno osoblje. Ukoliko dođe do oštećenja usled pogrešnog priključivanja, gubite pravo na garanciju.

Ovaj uređaj upotrebljavajte samo:

- za pripremu jela i pića.
- u privatnom domaćinstvu i u zatvorenim prostorima kućnog okruženja.
- na nadmorskim visinama do 2000 m.

1.3 Ograničenje kruga korisnika

Deca od 8 godina i starija, kao i osobe sa umanjenim psihičkim, čulnim ili mentalnim sposobnostima, ili osobe bez iskustva i/ili znanja, ovaj uređaj mogu da koriste samo pod nadzorom osobe koja je odgovorna za njihovu bezbednost ili ako su obučene za bezbedno korišćenje uređaja i razumeju kakve opasnosti pri tome postoje.

Deca se ne smeju igrati uređajem.

Čišćenje i korisničko održavanje ne smeju da obavljaju deca, osim ako su starija od 15 godina i to rade pod nadzorom.

Decu mlađu od 8 godina udaljite od uređaja i od priključnog kabla.

1.4 Bezbedna upotreba

Pridržavajte se ovih napomena kada koristite funkciju pare.

Pribor uvek pravilno ugurajte u pećnicu.

→ "Pribor", Stranica 7

UPOZORENJE – Opasnost od opekotina!

Uređaj i delovi koje možete da dodirnete se tokom rada zagrevaju.

- ▶ Budite pažljivi i ne dodirujte grejne elemente.
- ▶ Udaljite malu decu mlađu od 8 godina.
- ▶ Nikada nemojte da dodirujete otvore za provetravanje.

Pribor ili posude postaju jako vrući.

- ▶ Uvek koristite kuhinjske krpe kada iz pećnice uzimate vrući pribor ili posude.

⚠ UPOZORENJE – Opasnost od opekotina!

Pristupačni delovi tokom režima rada postaju vreli.

- ▶ Nikada nemojte da dodirujete vrele delove.
- ▶ Udaljite decu.

Prilikom otvaranja vrata uređaja može da izađe vrela para. U zavisnosti od temperature, para nije vidljiva.

- ▶ Prilikom otvaranja nemojte da stojite suviše blizu uređaja.
- ▶ Pažljivo otvorite vrata uređaja.
- ▶ Udaljite decu.

Od vode u vreloj pećnici može nastati vrela vodena para.

- ▶ Nikada ne sipajte vodu u vruću pećnicu. Voda u posudi isparivača je i posle isključivanja još vrela.

▶ Posudu isparivača nemojte nikada da praznite odmah po isključivanju uređaja.

▶ Pre čišćenja sačekajte da se uređaj ohladi. Prilikom izvlačenja pribora može da pljusne vrela tečnost.

- ▶ Vreli pribor pažljivo izvlačite samo pomoću kuhinjskih rukavica.

⚠ UPOZORENJE – Opasnost od povrede!

Ogrebano staklo na vratima uređaja može da pukne.

- ▶ Za vrata uređaja nemojte koristiti abrazivna sredstva za čišćenje ili oštre metalne strugače za čišćenje staklenih površina, jer biste tako mogli oštetiti površinu.

⚠ UPOZORENJE – Opasnost od požara!

Para zapaljivih tečnosti može da se zapali u pećnici zbog vrelih površina (praskanje). Vrata uređaja mogu da izlete. Može se desiti da izađu vrela para i plamen.

- ▶ U rezervoar za vodu nemojte da sipate zapaljive tečnosti (npr. pića koja sadrže alkohol).
- ▶ U rezervoar za vodu sipajte isključivo vodu ili rastvor protiv kamenca koji smo preporučili.

⚠ UPOZORENJE – Opasnost od strujnog udara!

Nestručne popravke su opasne.

- ▶ Samo za to obučeno stručno osoblje sme da vrši popravke na uređaju.
- ▶ Za popravku uređaja se smeju koristiti samo originalni zamenski delovi.
- ▶ Ako se mrežni priključni vod ovog uređaja ošteti, zamenu mora da izvrši obučeno stručno osoblje.

Oštećena izolacija mrežnog priključnog voda predstavlja izvor opasnosti.

- ▶ Mrežni priključni vod nikad se ne sme dovesti u kontakt sa vrućim delovima uređaja ili izvorima toplote.
- ▶ Mrežni priključni vod nikada se ne sme dovesti u kontakt sa oštrim vrhovima ili ivicama.
- ▶ Mrežni priključni vod nikad se ne sme presavijati, prignječiti ili modifikovati.

Vlaga koja je prodrla unutra može da prouzrokuje strujni udar.

- ▶ Za čišćenje uređaja nemojte da koristite čistač na paru ili čistač pod visokim pritiskom.

Oštećeni uređaj ili oštećeni mrežni priključni vod predstavljaju izvor opasnosti.

- ▶ Nikad nemojte upotrebljavati oštećeni uređaj.
 - ▶ Nikada nemojte povlačiti mrežni priključni vod da biste razdvojili uređaj sa strujne mreže. Uvek povlačite mrežni utikač mrežnog priključnog voda.
 - ▶ Ukoliko je uređaj ili mrežni priključni vod oštećen, odmah izvucite mrežni utikač mrežnog priključnog voda ili isključite osigurač u kutiji sa osiguračima.
 - ▶ Pozovite korisnički servis. → *Stranica 34*
- Prilikom zamene lampice, kontakti grla za lampicu su pod naponom.
- ▶ Da ne bi došlo do električnog udara, pre zamene lampice se uverite da je uređaj isključen.
 - ▶ Dodatno izvucite mrežni utikač ili isključite osigurač u kutiji sa osiguračima.

⚠ UPOZORENJE – Opasnost: magnetizam!

U komandnom polju ili komandnim elementima su postavljeni permanentni magneti. Oni mogu da utiču na elektronske implantante, npr. pejsmejkere ili insulinske pumpe.

- ▶ Osoba koja nosi elektronske implantate mora da bude na odstojanju od najmanje 10 cm od komandnog polja.

⚠ UPOZORENJE – Opasnost od gušenja!

Deca mogu ambalažni materijal da navuku sebi preko glave ili da se njime umotaju, pa da se tako uguše.

- ▶ Ambalažni materijal držite van domašaja dece.
- ▶ Deci nipošto nemojte dozvoliti da se igraju sa ambalažnim materijalom.

Deca bi mogla da udahnu i usisaju odn. progutaju sitne delove i da se na taj način uguše.

- ▶ Držite sitne delove van domašaja dece.
- ▶ Deci nipošto nemojte dozvoliti da se igraju sa sitnim delovima.

2 Izbegavanje materijalne štete

PAŽNJA!

Posuđe koje je na nekim mestima zarđalo može da izazove koroziju u pećnici. Već najmanje fleke mogu da dovedu do korozije.

- ▶ Nemojte da upotrebljavate posuđe koje je na nekim mestima zarđalo.

Tečnost koja kaplje prlja dno pećnice.

- ▶ U slučaju pečenja na pari u rupičastom dispenceru ispod u rernu uvek ugurajte pleh za pečenje, univerzalni tiganj ili dispencer bez rupa. U toj posudi se sakuplja tečnost koja kaplje.

Ako rastvor protiv kamenca dospe na komandno polje ili neke druge osetljive površine, one će se oštetiti.

- ▶ Odmah vodom uklonite rastvor za uklanjanje kamenca.

Pranje rezervoara za vodu u mašini za pranje posuđa izaziva oštećenja.

- ▶ Nemojte prati rezervoar za vodu u mašini za pranje posuđa.
- ▶ Rezervoar za vodu čistite mekom krpom i običnim deterdžentom.

U zavisnosti od tipa uređaja, pribor može da izgrebe staklo na vratima prilikom zatvaranja vrata na uređaju.

- ▶ Pribor uvek gurnite do kraja u pećnicu.

Ako vrata uređaja koristite kao površinu za sedenje ili odlaganje, ona mogu da se oštete.

- ▶ Na vrata uređaja nemojte ništa stavljati, kačiti ili oslanjati.
 - ▶ Nemojte stavljati sudove ili pribor na vrata uređaja.
- Ako je zaptivka jako zaprljana, vrata uređaja se prilikom rada više ne zatvaraju pravilno. Mogu da se oštete granični prednji delovi nameštaja.
- ▶ Uvek održavajte čistoću zaptivka.
 - ▶ Nikad ne puštajte u rad uređaj sa oštećenom zaptivkom ili bez zaptivke.

Vlaga tokom dužeg vremenskog perioda u pećnici izaziva koroziju.

- ▶ Posle korišćenja pećnicu ostavite da se osuši.
- ▶ Vlažne namirnice ne smeju da se drže duže vreme u zatvorenoj pećnici.
- ▶ U pećnici nemojte da skladištite jela.

Zbog aluminijumske folije mogu da nastanu trajne promene boja na staklu na vratima.

- ▶ Aluminijumska folija u pećnici ne sme da dođe u kontakt sa staklom na vratima.

Nestručna nega može dovesti do korozije u pećnici.

- ▶ Vodite računa o napomenama za negu i napomenama za čišćenje.
- ▶ Nakon što se uređaj ohladi, uklonite nečistoću iz pećnice.

Ako se uređaj nosi držeći se za dršku od vrata, ona se može odlomiti. Drška od vrata ne može da izdrži težinu uređaja.

- ▶ Uređaj nemojte da nosite ili držite za dršku na vratima.

Nakupljanje toplote oštećuje uređaj.

- ▶ Na dno pećnice nikada ne spuštajte pribor, foliju, papir za pečenje ili sudove.
- ▶ Dno pećnice nikada ne oblažite bilo kojom vrstom folije.
- ▶ Dno pećnice i posuda isparivača moraju biti slobodni.
- ▶ Posuđe stavljajte uvek u rupičastu posudu za pripremu hrane.

Vrela voda u rezervoaru može da ošteti sistem za paru.

- ▶ Sipajte isključivo hladnu vodu u rezervoar.

3 Zaštita životne sredine i štednja

3.1 Odlaganje ambalaže u otpad

Ambalažni materijal je ekološki i može se iznova koristiti.

- ▶ Pojedinačne sastavne delove odložite u otpad odvojene po vrstama.

3.2 Štednja energije

Ako se pridržavate ovih napomena, vaš uređaj će trošiti manje struje.

Uređaj prethodno zagrevajte samo ako je to propisano receptom ili preporukama za podešavanje

→ *Stranica 24.*

- Ukoliko uređaj prethodno ne zagrevate, uštedećete do 20% energije.

Tokom rada, vrata uređaja otvarajte što je moguće ređe.

- Temperatura u pećnici se održava i uređaj ne mora naknadno da se zagreva.

Pripremajte jela na više nivoa istovremeno. Prvo ubacite jelo sa najdužim vremenom pripreme.

- Kada pripremate jela istovremeno, skraćujete vreme rada.

Napomena:

Uređaju je potrebno:

- u režimu sa uključenim displejom maks. 1 W
- u režimu sa isključenim displejom maks. 0,5 W

4 Upoznavanje sa uređajem

4.1 Elementi za rukovanje

Preko komandnog polja možete da podesite sve funkcije uređaja i da dobijate informacije o radnom stanju.

Napomena: U zavisnosti od tipa uređaja neki detalji na slici mogu da se razlikuju, na primer boja ili oblik.

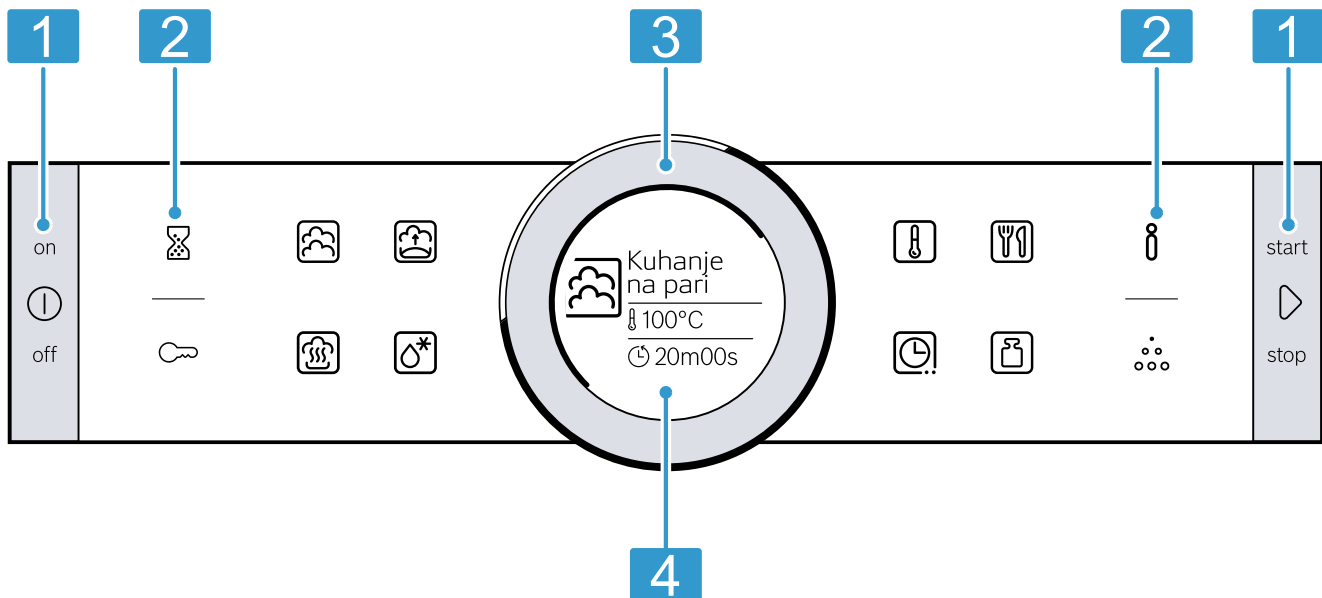















1	Tasteri	Tasteri imaju tačku pritiska. Ta aktiviranje tastera, pritisnite taster.
2	Polja osetljiva na dodir	Ispod polja osetljivog na dodir se nalaze senzori. Za izbor funkcije pritisnite odgovarajuće polje osetljivo na dodir.

3	Regulator	Regulator možete neograničeno da obrćete nalevo ili nadesno. Za aktiviranje regulatora, blago pritisnite regulator i pomerite ga u željenom smeru.
4	Displej	Displej prikazuje aktuelne vrednosti podešavanja, mogućnosti za izbor i tekstove napomena.

Tasteri i polja osetljiva na dodir

Polja osetljiva na dodir su ustvari površine koje su osetljive na dodir. Da biste izabrali neku funkciju, dodirnite odgovarajuće polje.

Simbol	Naziv	Opis
	Uključeno / isključeno	Uključivanje i isključivanje uređaja.
	Informacija	Prikaz dodatnih informacija kada je uređaj uključen. Kada je uređaj isključen: Kada pritisnete otprilike 3 sekunde prikazuju se osnovna podešavanja.
	Vremenske funkcije	Izbor vremenskih funkcija
	Zaštita za decu	Aktivirajte zaštitu za decu. Kada držite pritisnuto otprilike 4 sekunde deaktiviraćete zaštitu za decu.
	Start/stop	Pokrenite režim rada, zaustavite ga i prekinite ga dugim pritiskanjem (oko 3 sekunde).
	Alarmni sat	Izbor alarmnog sata.
	Priprema na pari	Izbor tipa grejanja Priprema na pari.
	Stepen vrenja	Izbor tipa grejanja Stepene vrenja.
	Uklanjanje kamenca	Izbor uklanjanja kamenca.
	Regenerisanje	Izbor tipa grejanja Regenerisanje.
	Odmrzavanje	Izbor tipa grejanja Odmrzavanje.
	Temperatura	Izbor temperature za pećnicu.
	AutoPilot	Izbor režima rada Jela sa programima pripreme.
	Težina	Izbor težine kod režima rada Jela.

Regulator

Pomoću regulatora promenite vrednosti podešavanja koje se prikazuju na displeju.

Kod vrednosti, npr. temperature, regulator ponovo vratite čim se postigne minimalna ili maksimalna vrednost.

Displej

Displej prikazuje aktuelne vrednosti podešavanja na različitim nivoima.

Istaknuta vrednost	Istaknuta vrednost je bele boje. Vrednost možete direktno da promenite pomoću regulatora.
Vrednost u pozadini	Vrednosti u pozadini su prikazane sivom bojom. Da biste pomoću regulatora promenili vrednost, prvo izaberite željenu funkciju.
Povećanje	Ukoliko pomoću regulatora menjate vrednost, povećano se prikazuje samo ta vrednost.

Linija prstena

Spolja na displeju se nalazi linija prstena.

- Prikaz položaja
Ako promenite neku vrednost, linija prstena pokazuje gde se nalazite u listi za izbor. U zavisnosti od opsega podešavanja i dužine liste za izbor, linija prstena je celovita ili je razdeljena na segmente.
- Prikaz napredovanja
Za vreme rada, linija prstena pokazuje napredovanje i puni se u sekundama crvenom bojom. Kod odbrojanja trajanja, svake sekunde nestaje po jedan segment linije prstena.

Prikaz temperature

Linija zagrevanja pokazuje temperaturu u pećnici.





- Linija zagrevanja
Nakon starta režima, bela linija ispod temperature se puni crvenom bojom, što se pećnica više zagreva. Ako prethodno zagrevate, optimalno vreme kada je lo treba da se stavi u rernu je čim se linija skroz ispunila crvenom bojom.
- Prikaz preostale toplote
Kada je uređaj isključen, linija prstena prikazuje preostalu toplotu u pećnici. Što je manja preostala toplota, to je linija prstena tamnija i u nekom trenutku potpuno nestaje.

Napomena: Zbog termičke inertnosti, prikazana temperatura može malo da se razlikuje od stvarne temperature u pećnici.

4.2 Vrste grejanja

Ovde možete da pronađete pregled vrsta zagrevanja. Dobićete preporuke za korišćenje vrsta zagrevanja.

Kada izaberete vrstu grejanja, uređaj preporučuje odgovarajuću temperaturu ili stepen. Vrednosti možete da promenite ili promenite u navedenom opsegu.

Simbol	Naziv	Temperatura	Upotreba
	Priprema na pari	30–100 °C	Blanširanje i za pripremu na pari sledećih namirnica: <ul style="list-style-type: none"> ■ Povrće ■ Riba ■ Prilozi Ceđenje soka.
	Regenerisanje	80–100 °C	Pogodno za jela na tanjiru. Vrsta grejanja sa parom blago zagreva pripremljeno jelo. Zahvaljujući dovodu pare, jela se ne isušuju.
	Vrenje	30–50 °C	Pogodno za testo sa kvascem. Testo sa kvascem se brže podiže nego na sobnoj temperaturi. Spoljašnji deo testa se ne isušuje.
	Odmrzavanje	30–60 °C	Pogodno za povrće i voće. Vrsta grejanja sa parom vlagom blago prenosi toplotu na jela. Jela se ne isušuju i ne deformišu.

4.3 Prikaz dodatnih informacija

U većini slučajeva možete da pozovete dodatne informacije o funkcijama koje su trenutno u toku. Uređaj prikazuje pojedine napomene automatski, npr. upozorenja, pozive ili dijaloge za potvrdu.

1. Pritisnite **i**.
- ✓ Dodatne informacije se prikazuju nekoliko sekundi.
2. Kroz duži tekst listajte pomoću regulatora.

4.4 Pećnica

Funkcije u pećnici olakšavaju rad uređaja.

Osvetljenje pećnice

Kada otvorite vrata uređaja, uključuje se osvetljenje pećnice. Ako vrata uređaja ostanu otvorena duže od 15 minuta, osvetljenje se ponovo isključuje. Kada otpočne rad, osvetljenje pećnice u većini režima rada ostaje uključeno. Kada se rad završi, osvetljenje pećnice se isključuje. U osnovnim podešavanjima definišete da li će se osvetljenje pećnice uključiti tokom rada. → *Stranica 16*

Ventilator za hlađenje

Ventilator za hlađenje se po potrebi uključuje i isključuje. Topli vazduh se izbacuje preko vrata.

PAŽNJA!

Prekrivanje ventilacionih otvora dovodi do pregrevanja uređaja.

- ▶ Ne prekrivajte ventilacione otvore.

Kako bi se nakon rada pećnica brže ohladila, ventilator za hlađenje nastavlja da radi neko vreme.

Koliko dugo će ventilator za hlađenje nastaviti da radi, možete da podesite u osnovnim podešavanjima.
→ *Stranica 16*

Visine ubacivanja

Visine za ubacivanje se broje odozdo nagore.

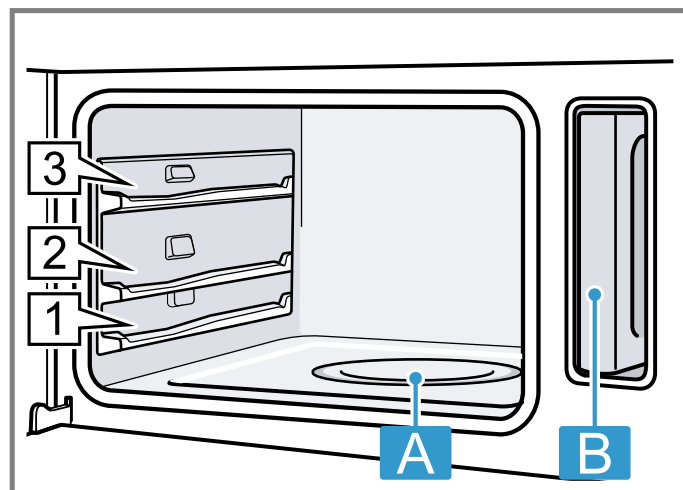

A Posuda isparivača

B Rezervoar sa vodom u oknu rezervoara

4.5 Vrata uređaja

Ako u toku rada otvorite vrata uređaja, rad će se zaustaviti. Kada zatvorite vrata uređaja, režim rada se automatski nastavlja.

5 Pribor

Koristite originalni pribor. On je specijalno prilagođen za vaš uređaj.

Napomena: Kada pribor postane vreo, može da se deformiše. To deformisanje ni na koji način ne utiče na njegovo funkcionisanje. Kada se pribor ponovo ohladi, deformacija nestaje.

U zavisnosti od tipa uređaja, isporučena dodatna oprema može da se razlikuje.

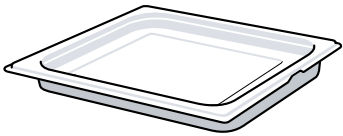
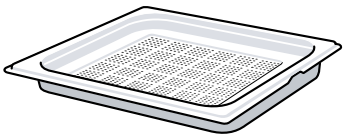
Dodatni pribor	Karakteristike	Upotreba
Posuda za pripremu na pari, neperforirana, veličina L		<ul style="list-style-type: none"> ▪ Kuvanje pirinča, mahunarki ili žitarica ▪ U njega se sakuplja tečnost koja kaplje, npr. prilikom pripreme na pari
Posuda za pripremu na pari, perforirana, veličina L		<ul style="list-style-type: none"> ▪ Priprema ribe ili veće količine povrća na pari ▪ Cedenje velike količine jagodičastog voća

5.1 Funkcija užlebljenja

Funkcija užlebljenja sprečava prevrtanje pribora prilikom izvlačenja.

Pribor možete da izvučete otprilike do pola, dok ne ulegne u ležište. Zaštita od prevrtanja funkcioniše samo kada pribor pravilno ugrurate u pećnicu.

5.2 Umetanje posude za paru

PAŽNJA!

Nakupljanje toplote oštećuje uređaj.

- ▶ Na dno pećnice nikada ne spuštajte pribor, foliju, papir za pečenje ili sudove.
- ▶ Dno pećnice nikada ne oblažite bilo kojom vrstom folije.
- ▶ Dno pećnice i posuda isparivača moraju biti slobodni.
- ▶ Posude stavljajte uvek u rupičastu posudu za pripremu hrane.

1. Posudu za paru okrenite tako da žleb  bude pozadi i okrenut nagore.

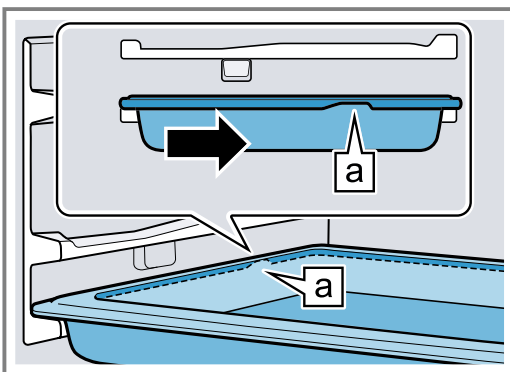

2. Posudu za paru nemojte gurati preko udubljenja .

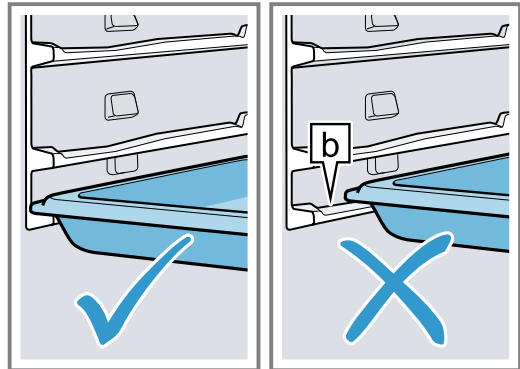

3. Posudu za paru uhvatite u srednjem delu i ugrajte.

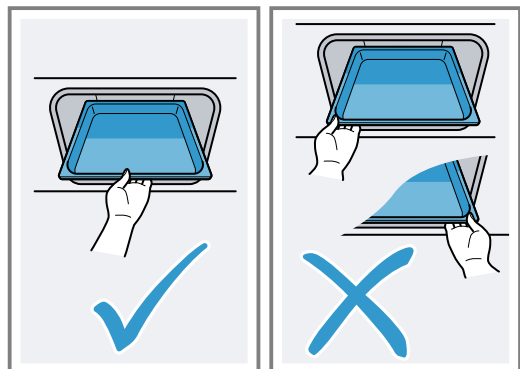

5.3 Dodatni pribor

Dodatni pribor možete da kupite preko korisničkog servisa, u specijalizovanoj trgovini ili na internetu. Obimnu ponudu za vaš uređaj naći ćete na internetu ili u našim prospektima:

www.bosch-home.com

Pribor je specifičan za uređaje. Prilikom kupovine uvek navedite tačnu oznaku (E-br.) vašeg uređaja.

U onlajn prodavnici ili preko korisničkog servisa možete saznati koji pribor je dostupan za vaš uređaj.

6 Pre prve upotrebe

Izvršite podešavanja za prvo puštanje u rad. Očistite uređaj i pribor.

6.1 Opseg tvrdoće vode

Pre prvog puštanja u rad, informišite se kod vašeg snabdevača o tvrdoći vode iz vodovoda. Kako bi vas uređaj pouzdano podsetio na predstojeće uklanjanje kamenca, morate tačno podesiti opseg tvrdoće vode.

PAŽNJA!

Ako je podešena pogrešna tvrdoća vode, uređaj ne može na vreme da vas podesiti da odstranite kamenac.

- ▶ Pravilno podesite tvrdoću vode.
- Oštećenje uređaja usled upotrebe neadekvatnih tečnosti.
- ▶ Nemojte upotrebljavati destilovanu vodu, vodu iz vodovoda koja je jako hlorisana (> 40 mg/l) ili druge tečnosti.
- ▶ Upotrebljavajte isključivo svežu, hladnu vodu iz vodovoda, omekšanu vodu ili mineralnu negaziranu vodu.

Napomene

- Ako upotrebljavate mineralnu vodu, onda opseg tvrdoće vode podesite na „jako tvrda voda“. Ukoliko koristite mineralnu vodu, onda isključivo negaziranu mineralnu vodu.
- Ako voda iz vodovoda sadrži mnogo kamenca, preporučujemo da upotrebljavate omekšanu vodu. Ako upotrebljavate isključivo omekšanu vodu, podesite opseg tvrdoće vode na „omekšana“.

Podešavanje	Tvrdoća vode u mmol/l	Nemačka tvrdoća u °dH	Francuska tvrdoća u °fH
00 (omekšana)	-	-	-
1 (mekka)	do 1,5	do 8,4	do 15
02 (srednja)	1,5-2,5	8,4-14	15-25
03 (tvrda)	2,5-3,8	14-21,3	25-38
04 (veoma tvrda)	preko 3,8	preko 21,3	preko 38

6.2 Prvo puštanje u rad

Nakon priključivanja na struju ili nakon dužeg nestanka struje se prikazuju podešavanja za prvo puštanje uređaja u rad.

Napomena: Podešavanja u svakom trenutku možete da promenite u osnovnim podešavanjima.

→ "Osnovno rukovanje", Stranica 10

Podešavanje jezika

1. Pomoću regulatora podesite jezik.
 2. Pritisnite .
- ✓ Pojavljuje se sledeće podešavanje.

Podešavanje vremena

1. Pomoću regulatora podesite vreme.
 2. Pritisnite .
- ✓ Pojavljuje se sledeće podešavanje.

Podešavanje tvrdoće vode

1. Pomoću regulatora podesite opseg tvrdoće vode.
 2. Pritisnite .
- ✓ Opseg tvrdoće vode je memorisan.
- ✓ Na displeju se prikazuje napomena da je prvo puštanje u rad završeno.
- ✓ Prikazuje se aktuelno vreme.

6.3 Kalibracija uređaja

Temperatura ključanja vode zavisi od vazdušnog pritiska. Prilikom kalibracije uređaj se podešava na odnose pritiska na mestu postavke. Prilikom kalibracije može nastati velika količina pare.

Sprovođenje kalibracije

Napomene

- Tokom kalibracije nemojte otvarati vrata uređaja. Kalibracija će se u suprotnom prekinuti.
- Da biste kada se preselite prilagodili uređaj novom mestu postavke, resetujte osnovna podešavanja na fabrička podešavanja. Ponovite prvo puštanje u rad i kalibraciju.
- Uređaj memoriše podešavanja kalibracije i prilikom nestanka struje ili isključivanja sa mreže. Ne mora da se vrši nova kalibracija.

Zahtev: Pećnica je hladna ili je na sobnoj temperaturi.

1. Iz pećnice izvadite pribor i ostatke ambalaže, kao što su kuglice stiropora.
2. Pre zagrevanja obrišite ravne površine u pećnici mekom, vlažnom krpom.
3. Uključite uređaj pomoću .
4. Napunite rezervoar za vodu.
→ "Punjenje rezervoara za vodu", Stranica 10
5. Podesite sledeću vrstu grejanja, temperaturu i trajanje.
→ "Podešavanje vrste grejanja i temperature", Stranica 11

Podšavanje	Vrednost
Vrsta grejanja	Priprema na pari 
Temperatura	100 °C
Trajanje	20 minuta

6. Isključite uređaj pomoću .
7. Sačekajte dok se pećnica ne ohladi.

6.4 Čišćenje pećnice

Zahtev: Pećnica je hladna ili je na sobnoj temperaturi.

1. Očistite ravne površine sapunicom i krpom za posuđe.
2. Ispraznite i osušite rezervoar za vodu.
3. Osušite pećnicu.

6.5 Čišćenje pribora

- ▶ Pribor temeljno očistite pomoću sapunice i krpe za pranje posuđa ili mekom četkom.

7 Osnovno rukovanje

7.1 Uključivanje uređaja

- ▶ Uključite uređaj pomoću .
- ✓ Na displeju se prikazuje Bosch logo. Potom se prikazuje lista za izbor vrste grejanja.

7.2 Isključivanje uređaja



- ▶ Isključite uređaj sa .
- ✓ Uređaj se isključuje. Tekuće funkcije se prekidaju.
- ✓ Na displeju se prikazuje vreme ili prikaz preostale toplote.

7.3 Pokretanje režima rada

- ▶ Za pokretanje rada, pritisnite .
- ✓ Na displeju se prikazuju podešavanja, vreme trajanja, linija prstena i linija zagrevanja.

7.4 Prekid ili završavanje rada

Rad uređaja možete da prekinete u svakom trenutku.

1. Za prekid rada, otvorite vrata pećnice ili pritisnite .
- ✓ Posle pauziranja ili prekida rada, ventilator za hlađenje može da nastavi sa radom.
2. Za nastavak rada, zatvorite vrata pećnice ili ponovo pritisnite .
3. Za resetovanje podešavanja i potpuni prekid režima rada, pritisnite  3 sekunde.
- ✓ Uređaj prekida funkcije koje su u toku.

7.5 Punjenje rezervoara za vodu

Rezervoar za vodu se nalazi pored pećnice. Pre nego što započnete režim rada sa parom, napunite rezervoar sa vodom.

UPOZORENJE – Opasnost od opekotina!

Prilikom otvaranja vrata uređaja može da izađe vrela para. U zavisnosti od temperature, para nije vidljiva.

- ▶ Prilikom otvaranja nemojte da stojite suviše blizu uređaja.
- ▶ Pažljivo otvorite vrata uređaja.
- ▶ Udaljite decu.

Voda u posudi isparivača je i posle isključivanja još vrela.

- ▶ Posudu isparivača nemojte nikada da praznite odmah po isključivanju uređaja.
- ▶ Pre čišćenja sačekajte da se uređaj ohladi.

Prilikom otvaranja vrata uređaja, može da se desi da iz uređaja poteče vrela voda.

- ▶ Prilikom otvaranja nemojte da stojite suviše blizu uređaja.
- ▶ Pažljivo otvarajte vrata uređaja.
- ▶ Udaljite decu.
- ▶ Ako se tečnost u posudi isparivača prelije, nemojte puniti rezervoar za vodu.

PAŽNJA!

Oštećenje uređaja usled upotrebe neadekvatnih tečnosti.

- ▶ Nemojte upotrebljavati destilovanu vodu, vodu iz vodovoda koja je jako hlorisana (> 40 mg/l) ili druge tečnosti.
- ▶ Upotrebljavajte isključivo svežu, hladnu vodu iz vodovoda, omekšanu vodu ili mineralnu negaziranu vodu.

Zahtev: Opseg tvrdoće vode je podešen pravilno. → *Stranica 9*

1. Otvorite vrata uređaja.
2. Izvadite rezervoar za vodu iz okna rezervoara.

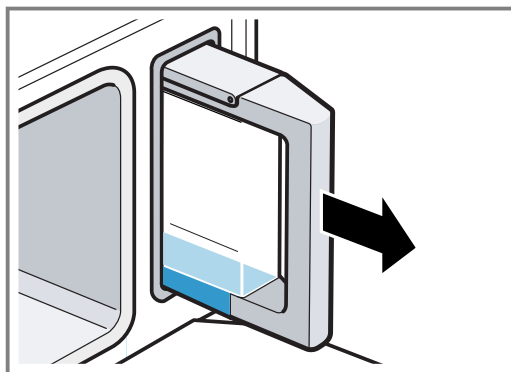

3. Rezervoar za vodu napunite hladnom vodom do oznake **max**.

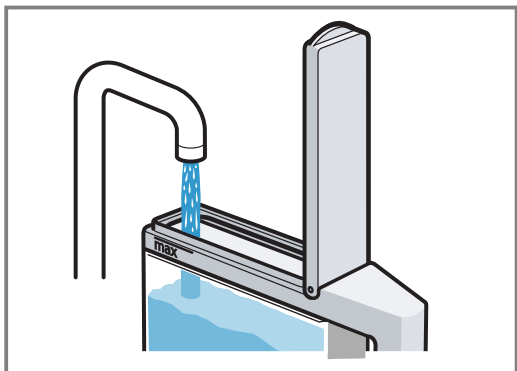

4. Zatvorite poklopac rezervoara.
5. Stavite napunjeni rezervoar za vodu u okno rezervoara.

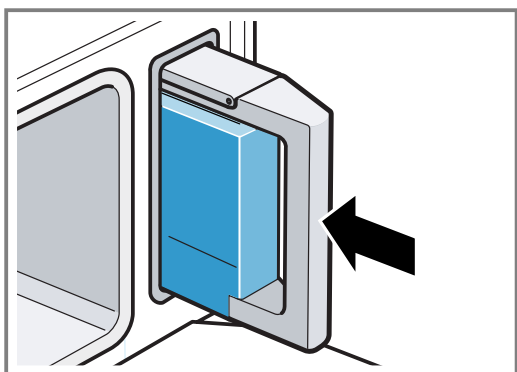

6. Proverite da li je rezervoar za vodu ubačen u ravni sa oknom rezervoara.

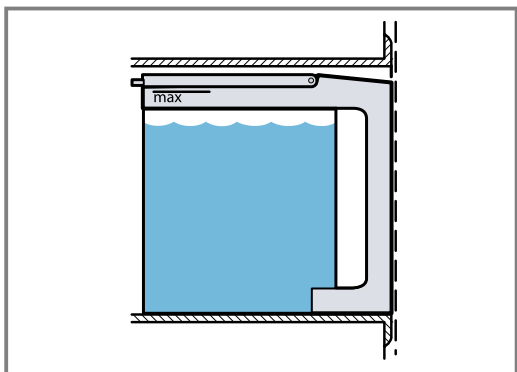

7. Zatvorite vrata uređaja.

7.6 Dopunjavanje rezervoara za vodu

Ako se rezervoar za vodu isprazni tokom rada, rad se prekida.

1. Pažljivo otvarajte vrata uređaja.
2. Izvadite rezervoar za vodu iz okna rezervoara.
3. Rezervoar za vodu napunite vodom.
4. Stavite napunjeni rezervoar za vodu u okno rezervoara.
5. Zatvorite vrata uređaja.
6. Za nastavak rada, pritisnite \triangleright .

7.7 Podešavanje vrste grejanja i temperature

Kada uključite uređaj, prikazuje se preporučena vrsta grejanja i temperatura. Ovo podešavanje možete direktno da pokrenete pomoću \triangleright . Za druga podešavanja, promenite vrednosti.

Zahtev: Rezervoar za vodu je dovoljno pun.

1. Uključite uređaj pomoću \odot .
2. Za izbor vrste grejanja, na komandnoj površini pritisnite simbol vrste grejanja.
 - ✓ Na displeju je istaknuta temperatura. Na komandnoj površini svetli \square .
3. Podesite temperaturu pomoću regulatora.
4. Pritisnite \triangleright .
 - ✓ Režim rada otpočinja.

7.8 Poruka „Napuniti rezervoar za vodu”

Kada podesite vrstu grejanja, a rezervoar za vodu je napunjen samo dopola, uređaj prikazuje poruku "Napuniti rezervoar za vodu".

Ako je voda u rezervoaru za vodu dovoljna za rad, pokrenite režim rada.

Ako voda u rezervoaru za vodu nije dovoljna za rad, napunite rezervoar za vodu.

→ "Punjenje rezervoara za vodu", *Stranica 10*

7.9 Promena temperature

Nakon starta, displej prikazuje temperaturu.

- ▶ Za promenu temperature pomerite regulator.
- ✓ Temperatura se menja i direktno preuzima.

7.10 Promena vrste grejanja

Ako menjate vrstu grejanja, podešavanja će se takođe resetovati.

1. Za promenu vrste grejanja, prekinite rad sa \triangleright .
2. Izaberite vrstu grejanja.
3. Na displeju se prikazuje vrsta grejanja i temperatura.

7.11 Prekid rada

Napomena: Postupak uklanjanja kamenca ne možete da prekinete.

- ▶ Držite \triangleright pritisnuto, sve dok se rad uređaja ne okonča.
- ✓ Posle pauziranja ili prekida rada, ventilator za hlađenje može da nastavi sa radom.

7.12 Nakon svakog režima rada sa parom

Nakon svake upotrebe ostaju vlažnost i prljavština u pećnici. Osušite i očistite uređaj nakon svake upotrebe. Ispraznite takođe rezervoar za vodu.

Nakon svakog režima rada sa parom



1. Osušite pećnicu.
 - "Sušenje pećnice", *Stranica 18*
2. Ispraznite rezervoar za vodu.
 - "Pražnjenje rezervoara za vodu", *Stranica 18*

8 Vremenske funkcije

Vaš uređaj raspolaže različitim vremenskim funkcijama, pomoću kojih možete da upravljate radom.

8.1 Pregled vremenskih funkcija

Za režim rada možete da podesite trajanje i završetak. Alarmni sat može da se podesi nezavisno od režima rada.

Vremenska funkcija	Upotreba
Alarmni sat	Alarmni sat možete da podesite nezavisno od režima rada. On ne utiče na uređaj.
Trajanje 	Ako u nekom režimu rada podesite trajanje, nakon isteka trajanja uređaj automatski prestaje da se zagreva.
Završetak 	Kod trajanja možete da podesite vreme kada će se završiti rad. Uređaj se automatski pokreće, tako da se rad završava u željeno vreme.





8.2 Podešavanje alarmnog sata

Alarmni sat radi nezavisno od režima rada. Kod uključenog i isključenog uređaja, alarmni sat možete da podesite do 23 sata i 59 minuta. Alarmni sat poseduje sopstveni signal, tako da možete čuti da li je alarmni sat ili trajanje završeno.

Savet: Ukoliko želite da se uređaj nakon isteka vremena isključi, upotrebite trajanje.



Napomene

- Vreme alarmnog sata uvek počinje sa 0 minuta.
- Što je veća vrednost, to su veći vremenski razmaci za podešavanje.

1. Pritisnite .
- ✓ Simbol svetli crveno.
2. Pomoću regulatora podesite vreme alarmnog sata.
3. Pritisnite . Posle nekoliko sekundi, alarmni sat se automatski pokreće.
- ✓ Vreme alarmnog sata ističe.
- ✓ Ako tokom rada pritisnete , prikazuje se vreme alarmnog sata.
- ✓ Kada istekne podešeno vreme, čuje se signal.
4. Da biste ranije prekinuli signal, pritisnite .

Promena alarmnog sata

Vreme alarmnog sata možete da promenite u svakom trenutku.

1. Pritisnite .
2. Pomoću regulatora promenite vreme alarmnog sata.
3. Potvrdite pomoću .

Prekid alarmnog sata

Vreme alarmnog sata možete da prekinete u svakom trenutku.





1. Pritisnite .

2. Pomoću regulatora vratite vreme alarmnog sata na nulu.
3. Potvrdite pomoću .
- ✓ Crveni simbol se gasi.



8.3 Podešavanje trajanja

Uređaj se automatski isključuje po isteku podešenog trajanja. Trajanje možete da koristite u kombinaciji sa vrstom grejanja. Možete da podesite maksimalno 23 sata i 59 minuta.

Zahtev: Podešeni su vrsta grejanja i temperatura.



1. Pritisnite .
- ✓ Simbol svetli crveno.
2. Pomoću regulatora podesite trajanje. Do jednog sata, trajanje se može podešavati u koracima od po minutu, zatim u koracima od po 5 minuta. Vreme završetka se automatski obračunava.
3. Pokrenite rad sa .
- ✓ Uređaj počinje da greje. Trajanje teče.
- ✓ Kada trajanje istekne, čuje se signal. Na displeju trajanje stoji na nuli.
4. Kada trajanje istekne:
 - Za prevremeni završetak signala, pritisnite bilo koje polje osetljivo na dodir.
 - Za ponovno podešavanje trajanja, pritisnite  i pomoću regulatora podesite trajanje.
 - Za nastavak režima rada bez trajanja, pokrenite ga sa .
 - Kada je jelo gotovo, isključite uređaj pomoću .

Napomene

- Kada pokrenete vrstu grejanja Priprema na pari , trajanje ističe tek kada se postigne podešena temperatura.
- Ukoliko tokom pripreme na pari  otvorite vrata uređaja, rad se zaustavlja. Kada zatvorite vrata uređaja, uređaj se pre daljeg isticanja trajanja prvo zagreva na podešenu temperaturu.



Promena trajanja

Trajanje možete promeniti u svakom trenutku.

1. Pritisnite .
2. Pomoću regulatora promenite trajanje.
3. Potvrdite pomoću .

Prekid trajanja

Trajanje možete da prekinete u svakom trenutku.

1. Pritisnite .
2. Pomoću regulatora vratite trajanje na nulu.
3. Potvrdite pomoću . Za nastavak režima rada bez trajanja, pokrenite ga sa .





8.4 Podešavanje završetka

Možete da pomerite vreme kada će se završiti trajanje do 23 sata i 59 minuta.

Napomene



- Za dobar rezultat pripreme, nemojte pomerati vreme završetka kada je režim rada već počeo.
- Da se namirnice ne bi pokvarile, ne ostavljajte ih dugo u pećnici.

Zahtev: Trajanje je podešeno.

1. Ponovo pritisnite .
2. Pomoću regulatora pomerite završetak.
3. Pokrenite rad sa .
- ✓ Na displeju se prikazuje vreme pokretanja. Uređaj je u poziciji čekanja.
- ✓ Kada dođe vreme početka, uređaj počinje da greje i trajanje ističe.
- ✓ Kada trajanje istekne, čuje se signal. Na displeju trajanje stoji na nuli.
4. Kada trajanje istekne:
 - Za ponovno podešavanje trajanja, pritisnite  i pomoću regulatora podesite trajanje.
 - Za nastavak režima rada bez trajanja, pokrenite ga sa .
 - Kada je jelo gotovo, isključite uređaj pomoću .



Izmena završetka

Za dobar rezultat pripreme, podešeno vreme završetka možete menjajte samo dok ne otpočne režim rada i isticanje trajanja.

1. Prekinite rad pomoću .
2. Pritisnite  dva puta.
3. Pomoću regulatora promenite vreme završetka.
4. Nastavite režim rada pomoću .

Prekid završetka

U svakom trenutku možete da obrišete podešeni završetak.





1. Prekinite rad pomoću .
2. Pritisnite  dva puta.
3. Pomoću regulatora promenite vreme završetka.
4. Nastavite režim rada pomoću .
- ✓ Režim rada se pokreće i trajanje ističe.

9 Jela

Pomoću režima rada "Jela" sasvim jednostavno možete da pripremite jela. Uređaj za vas bira optimalno podešavanje.

9.1 Podešavanje jela



Napomena: Trajanje zavisi od jela. Trajanje ne možete promeniti.

1. Pritisnite .
2. Pomoću regulatora izaberite jelo.
3. Jelo potvrdite sa .
- ✓ Displej prikazuje koju visinu ubacivanja i koji pribor ili posude treba da koristite.
4. Pokrenite rad sa .
- ✓ Uređaj počinje da zagreva i trajanje ističe.
- ✓ U prvim minutima prikazano trajanje pripreme može da se promeni, jer vreme zagrevanja zavisi npr. od temperature namirnica i vode.
- ✓ Kada podešeno trajanje istekne, čuje se signal i uređaj prestaje da greje.
5. Kada trajanje istekne:
 - Da biste ranije prekinuli signal, pritisnite .
 - Za pojedina jela po potrebi možete da vršite naknadnu pripremu.
→ "Naknadna priprema jela", Stranica 13
 - Kada je jelo gotovo, pomoću  isključite uređaj.

9.2 Pomeranje vremena završetka

Kod nekih jela možete da pomerite vreme završetka.

Zahtevi







- Jelo je izabrano.
 - Režim rada nije pokrenut.
1. Pritisnite .
 2. Pomoću regulatora podesite vreme završetka.
 3. Pokrenite rad sa .

- ✓ Na displeju se prikazuje vreme pokretanja. Uređaj je u poziciji čekanja.
- ✓ Kada dođe vreme početka, uređaj počinje da greje i trajanje ističe.
- ✓ Kada trajanje istekne, čuje se signal. Na displeju trajanje stoji na nuli.

Napomena: Vreme završetka ne možete naknadno da promenite.

9.3 Naknadna priprema jela

Za pojedina jela uređaj po okončavanju trajanja nudi naknadnu pripremu. Možete da ponovite naknadno pečenje po želji.

1. Ukoliko ne želite naknadnu pripremu, pritisnite  i isključite uređaj pomoću .
2. Za naknadnu pripremu jela, pritisnite .
- ✓ Na displeju se prikazuje trajanje.
3. Po potrebi pomoću regulatora promenite trajanje.
4. Pokrenite rad sa .
- ✓ Uređaj počinje da zagreva i trajanje ističe.
- ✓ Kada trajanje istekne, čuje se signal. Uređaj prestaje da greje. Ponovo se prikazuje napomena za naknadnu pripremu.
5. Kada trajanje istekne:
 - Da biste ranije prekinuli signal, pritisnite .
 - Ukoliko želite ponovnu naknadnu pripremu, pritisnite .
 - Kada je jelo gotovo, pomoću  isključite uređaj.

9.4 Prekid podešavanja

Nakon starta, podešavanja više ne možete promeniti.

- ▶ Za brisanje svih podešavanja, isključite uređaj pomoću .
- ✓ Sva podešavanje se brišu. Podešavanje možete da izvršite iznova.

9.5 Pregled jela

Obratite pažnju na napomene o posudu.

Jelo	Težina / količina	Pribor / posude	Visina ubacivanja
Ružice karfiola, priprema na pari	Ružice iste veličine	Neperforirana i perforirana posuda za kuvanje na pari	2 + 1
Priprema ružica brokolija na pari	Ružice iste veličine	Neperforirana i perforirana posuda za kuvanje na pari	2 + 1
Priprema boranije na pari	-	Neperforirana i perforirana posuda za kuvanje na pari	2 + 1
Priprema kolutova šargarepe na pari	otprilike 3 mm debeli kolutovi	Neperforirana i perforirana posuda za kuvanje na pari	2 + 1
Priprema zamrznutog mešanog povrća (blanširanog) na pari	-	Neperforirana i perforirana posuda za kuvanje na pari	2 + 1
Krompir kuvan u ljusci	srednje veličine, Ø 4–5 cm	Neperforirana i perforirana posuda za kuvanje na pari	2 + 1
Basmati pirinač	maks. 0,75 kg	Neperforirana posuda za pripremu na pari	2
Pirinač sa neljuštenim zrnom	maks. 0,75 kg	Neperforirana posuda za pripremu na pari	2
Kuskus	maks. 0,75 kg	Neperforirana posuda za pripremu na pari	2
Veliko sočivo	maks. 0,55 kg	Neperforirana posuda za pripremu na pari	2
Regenerisanje pripremljenih priloga		Neperforirana posuda za pripremu na pari	2
Priprema svežih pilećih prsa na pari	ukupna težina 0,2–0,5 kg	Neperforirana i perforirana posuda za kuvanje na pari	2 + 1
Priprema svežeg ribljeg filea na pari	maks. 2,5 cm debljine	Neperforirana i perforirana posuda za kuvanje na pari	2 + 1
Priprema sveže cele ribe na pari	0,3–2 kg	Neperforirana i perforirana posuda za kuvanje na pari	2 + 1
Priprema jogurta u teglama	-	Tegle + Neperforirana posuda za pripremu na pari	2
Priprema sutlijaša	-	Neperforirana posuda za pripremu na pari	2
Priprema voćnog kompot	-	Neperforirana posuda za pripremu na pari	2
Dezinfekcija flašica		Neperforirana posuda za pripremu na pari	2
Priprema meko kuvanih jaja	Jaja veličine M, maks. 1 kg	Neperforirana i perforirana posuda za kuvanje na pari	2 + 1
Priprema tvrdo kuvanih jaja	Jaja veličine M, maks. 1,8 kg	Neperforirana i perforirana posuda za kuvanje na pari	2 + 1

9.6 Napomene o pripremi za jela

Pratite uputstva na uređaju. Prilikom pripreme jela, obratite pažnju na ove informacije.

- Svi programi su namenjeni za pečenje na jednom nivou. Vreme pripreme može da se razlikuje u zavisnosti od količine i kvaliteta namirnica.

Količina / težina

- U pribor stavljajte jela maksimalno do 4 cm visine.
- Nemojte prekoračivati maksimalnu težinu koja je navedena u preporukama.

Pribor / posude

- Koristite posude koje je preporučeno u pregledu.
- Prilikom pripreme u perforiranoj posudi za pripremu na pari, na visinu 1 dodatno stavite neperforiranu posudu za pripremu na pari. U toj posudi se sakuplja tečnost koja kaplje.

Proizvodi od žitarica ili sočivo

Izmerite težinu jela i dodajte vodu u pravilnom odnosu:

- Basmati pirinač 1:1,5
- Kuskus 1:1

- Pirinač sa neljuštenim zrnom 1:1,5
- Veliko sočivo 1:2
- Radi bržeg upijanja preostale vode, proizvode od žitarica nakon pripreme promešajte.

Riba

- Perforiranu posudu za pripremu na pari premažite uljem.
- RIBE ili filete ribe nemojte stavljati jedne preko drugih.
- Po mogućstvu birajte ribu ili filete ribe iste veličine.
- Unesite težinu najtežeg komada ribe.

Jaja

- Pre pripreme probušite jaja.
- Jaja nemojte stavljati jedna preko drugih.

Pileća prsa

- Pileće prsa nemojte stavljati jedna preko drugih.

Povrće

- Povrće začinite tek posle pripreme.
- Nemojte koristiti jako zaleđene duboko smrznute proizvode. Uklonite led sa jela.
- Jela uvek rasporedite ravnomerno u posudi. Ako su visine slojeva različite, jela se neravnomerno peku. Ako su visine slojeva različite, jela se neravnomerno peku.

Priprema jogurta

1. Zagrejte mleko na ploči za kuvanje na 90 °C. Za UHT mleko je dovoljno 40 °C.
2. Ostavite mleko da se ohladi na 40 °C.
3. U mleko dodajte 150 g jogurta iz frižidera i mešajte.
4. Smesu sipajte u šolje ili manje tegle i pokrijte folijom.

5. Šolje ili tegle stavite u posudu za pripremu na pari.
6. Vodite računa o informacijama u pregledu i pokrenite program. → *Stranica 14*
7. Nakon pripreme jogurt ostavite u frižider da se ohladi.

Priprema sutlijaša

1. Izmerite težinu pirinča.
 2. Dodajte 2,5 puta više mleka.
 3. U pribor sipajte pirinač i mleko do visine od maksimalno 2,5 cm.
 4. Vodite računa o informacijama u pregledu i pokrenite program. → *Stranica 14*
 5. Nakon pripreme promešajte pirinač.
- ✓ Sutlijaš će upiti preostalo mleko.

Priprema voćnog kompota

Program je pogodan samo za voće sa košticama i semenkama.

1. Izmerite težinu voća.
2. Dodajte otprilike vodu u odnosu 1/3 te količine.
3. Po ukusu dodajte šećer i začine.
4. Vodite računa o informacijama u pregledu i pokrenite program. → *Stranica 14*

Dezinfekcija flašica

Pomoću uređaja možete da dezinficirate flašice. Proces odgovara konvencionalnom iskuvavanju.

1. Flašice operite četkom za pranje flaša odmah nakon upotrebe.
2. Flašice operite u mašini za pranje sudova.
3. Flašice poređajte u perforiranu posudu za pripremu na pari tako se ne dodiruju.
4. Vodite računa o informacijama u pregledu i pokrenite program. → *Stranica 14*
5. Flašice osušite čistom krpom.





10 Zaštita za decu

Osigurajte uređaj, da deca ne bi nesmotreno uključila uređaj ili promenila podešavanja.

10.1 Aktiviranje i deaktiviranje zaštite za decu

Zaštitu za decu možete da aktivirate i deaktivirate kada je uređaj uključen ili isključen.

1. Za aktiviranje zaštite za decu, držite pritisnuto  otprilike 4 sekunde.

- ✓ Na displeju se prikazuje napomena za potvrđivanje.
- ✓ Komandno polje je blokirano. Uređaj možete da isključite samo sa .
- ✓ Kada je uređaj uključen,  svetli. Kada je uređaj isključen,  ne svetli.
- 2. Za deaktiviranje zaštite za decu, držite pritisnuto  otprilike 4 sekunde.
- ✓ Na displeju se prikazuje napomena za potvrđivanje.

11 Osnovna podešavanja

Osnovna podešavanja uređaja možete da prilagodite svojim potrebama.

11.1 Pregled osnovnih podešavanja

Ovde ćete naći pregled osnovnih podešavanja i fabričkih podešavanja. Osnovna podešavanja zavise od opreme vašeg uređaja.

Napomene

- Promene podešavanja za jezik, ton tastera i osvetljenost prikaza su odmah na snazi. Sva druga podešavanja važe tek kada ih memorišete.
- Nakon nestanka struje koji je dugo trajao, na displeju se prikazuju podešavanja za prvo pokretanje. Jezik, vreme i datum morate iznova da podesite.

Podešavanje	Izbor
Language (jezik)	Mogući su drugi jezici
Vreme na satu	Vreme u formatu 24 sata
Datum	Podešavanje trenutnog datuma
Tvrdoća vode	00 (omekšana) 1 (meka) 02 (srednja) 03 (tvrda) 04 (veoma tvrda)
Zvučni signal	Kratak (30 s) Srednji (1 minut) ¹ Dug (5 minuta)
Ton tastera	Isključen ¹ (ton tastera ostaje aktivan, iako je ton tastera deaktiviran) Uključen
Osvetljenost prikaza	Može se podesiti na 5 nivoa
Prikaz sati	Digitalni ¹ Isklj.
Osvetljenje	Uključeno tokom rada ¹ Isključeno tokom rada
Režim rada na početku	Vrste grejanja ¹ AutoPilot

¹ Fabričko podešavanje (može da se razlikuje u zavisnosti od tipa uređaja)

Podešavanje	Izbor
Noćno zatamnivanje	Isključeno ¹ Uključen
Logo marke	Prikazi ¹ Ne prikazati
Vreme naknadnog rada ventilatora	Preporučeno ¹ Minimalno
Fabrička podešavanja	Resetovati Ne resetovati ¹

¹ Fabričko podešavanje (može da se razlikuje u zavisnosti od tipa uređaja)

11.2 Promena osnovnih podešavanja

Zahtev: Uređaj je isključen.

1. Držite pritisnuto na otpr. 3 sekunde.
2. Na displeju potvrdite napomene pomoću .
- ✓ Na displeju se prikazuje prvo osnovno podešavanje.
3. Pomoću regulatora promenite osnovno podešavanje.
4. Pritisnite .
- ✓ Na displeju se prikazuje sledeće osnovno podešavanje.
5. Pregledajte osnovna podešavanja pomoću i po potrebi izvršite promenu pomoću regulatora.
6. Da biste sačuvali izmene, držite pritisnuto na otpr. 3 sekunde.

Prekid promene osnovnih podešavanja

- ▶ Pritisnite .
- ✓ Sve promene se odbacuju i ne memorišu se.

11.3 Promena vremena

Vreme na satu možete da promenite u osnovnim podešavanjima.

1. Za isključivanje uređaja, pritisnite .
2. Pritisnite otprilike 3 sekunde.
3. Za potvrdu napomena, pritisnite .
- ✓ Na displeju se prikazuje podešavanje "Jezik".
4. Pritisnite .
- ✓ Na displeju se prikazuje podešavanje "Vreme".
5. Pomoću regulatora promenite vreme.
6. Za potvrdu vremena, pritisnite otprilike 3 sekunde.

12 Čišćenje i održavanje

Da bi vaš uređaj dugo ostao funkcionalan, pažljivo ga čistite i održavajte.

12.1 Sredstva za čišćenje

Koristite samo odgovarajuća sredstva za čišćenje za različite površine na vašem uređaju.

UPOZORENJE – Opasnost od strujnog udara!

Vlaga koja je prodrila unutra može da prouzrokuje strujni udar.

- ▶ Za čišćenje uređaja nemojte da koristite čistač na paru ili čistač pod visokim pritiskom.

PAŽNJA!

Neodgovarajuća sredstva za čišćenje mogu da oštete površine uređaja.

- ▶ Nemojte da upotrebljavate jaka ili abrazivna sredstva za čišćenje.
- ▶ Nemojte koristiti sredstvo za čišćenje rerne.
- ▶ Za ručku vrata ili polje za rukovanje nemojte koristiti sredstva za uklanjanje kamenca, jer se nastale fleke ne bi mogle ukloniti.
- ▶ Nemojte koristiti nagrizzajuća i sredstva za čišćenje koja sadrže hlor ili agresivne materije.
- ▶ Soli su veoma agresivne i mogu da prouzrokuju mestimično rđanje. Iz pećnice odmah posle hlađenja uklonite ostatke ljutih soseva ili slanijih jela.
- ▶ Nemojte da upotrebljavate jaka sredstva za čišćenje koja sadrže alkohol.
- ▶ Nemojte da upotrebljavate tvrde abrazivne jastučiće ili sundera za ribanje.

Prednja strana uređaja

Površina	Sredstva za čišćenje	Napomene
Aluminijum	Sapunica Blago sredstvo za čišćenje prozora	Nakon čišćenja, osušite površinu pomoću mekane krpe. Mekanom krpom za prozore ili krpom od mikrovlakana koja ne ostavlja vlakna na aluminijumski prednji deo nanosite blago sredstvo za čišćenje prozora vodoravno i bez pritiska.
Inoks	Sapunica Posebno sredstvo za čišćenje površina od inoksa	Nakon čišćenja, osušite površinu pomoću mekane krpe. Da biste izbegli koroziju, odmah uklonite fleke od kamenca, masti, skroba i proteina sa površina od inoksa.

Unutrašnjost uređaja

Unutrašnjost pećnice sa posudom isparivača	Vruća sapunica Voda sa sirćetom	Za čišćenje vrućom sapunicom ili vodom sa sirćetom upotrebljavajte priloženi sunder za čišćenje ili meku četku za pranje posuđa.
Pribor	Vruća sapunica Voda sa sirćetom	Pribor potopite u vruću sapunicu i temeljno ga očistite četkom ili sunderom. Pribor možete da operete i u mašini za pranje sudova. Ukoliko je pribor veoma prljav, očistite ga vodom sa sirćetom.
Rezervoar za vodu	Sapunica	Rezervoar za vodu nemojte da perete u mašini za pranje sudova.
Okno rezervoara		Osušite ga nakon svake upotrebe.
Zaptivka u poklopcu rezervoara za vodu		Osušite ga nakon svake upotrebe.

Vrata uređaja

Stakla na vratima	Sredstva za čišćenje stakla	Nakon čišćenja, osušite površinu pomoću mekane krpe.
Zaptivka na vratima	Vruća sapunica	

12.2 Krpa od mikrovlakana

Krpa od mikrovlakana sakuplja vodenu i masnu prljavštinu.

Broj za poručivanje 460 770 ili u internet prodavnici

Krpa od mikrovlakana sa utkanom strukturom je predviđena za čišćenje osetljivih površina, kao što je npr:

- Staklo
- Staklena keramika
- Inoks

- Aluminijum

12.3 Sunder za čišćenje

Upijajući sunder za čišćenje upotrebljavajte samo za čišćenje pećnice i uklanjanje preostale vode iz posude isparivača.

Pre upotrebe, sunder za čišćenje temeljno operite. Sunder za čišćenje možete da operete u mašini za pranje veša u programu za iskuvavanje.

12.4 Sušenje pećnice

⚠ UPOZORENJE – Opasnost od opekotina!

Prilikom otvaranja vrata uređaja može da izađe vrela para. U zavisnosti od temperature, para nije vidljiva.

- ▶ Prilikom otvaranja nemojte da stojite suviše blizu uređaja.
- ▶ Pažljivo otvorite vrata uređaja.
- ▶ Udaljite decu.

Voda u posudi isparivača je i posle isključivanja još vrela.

- ▶ Posudu isparivača nemojte nikada da praznite odmah po isključivanju uređaja.
- ▶ Pre čišćenja sačekajte da se uređaj ohladi.

1. Vrata uređaja malo otvorite, sve dok se uređaj ne ohladi.
2. Uklonite nečistoće iz pećnice.
3. Ohlađenu pećnicu i posudu isparivača obrišite sunderom za čišćenje i osušite mekom krpom.
4. Ukoliko na prednjim stranama nameštaja nastane kondenzat, osušite te površine.

12.5 Pražnjenje rezervoara za vodu

PAŽNJA!

Sušenje rezervoara za vodu u vreloj pećnici izaziva oštećenja na rezervoaru za vodu.

- ▶ Rezervoar za vodu nemojte da sušite u vreloj pećnici.

Pranje rezervoara za vodu u mašini za pranje posuđa izaziva oštećenja.

- ▶ Nemojte prati rezervoar za vodu u mašini za pranje posuđa.
- ▶ Rezervoar za vodu čistite mekom krpom i običnim deterdžentom.

1. Otvorite vrata uređaja.
2. Izvadite rezervoar za vodu i ispraznite preostalu vodu.
3. Osušite zaptivak na poklopcu rezervoara i okno rezervoara na uređaju.
4. Stavite rezervoar za vodu u okno rezervoara.
5. Zatvorite vrata uređaja.

12.6 Uklanjanje kamenca

Kako bi uređaj ostao funkcionalan, morate ga redovno čistiti od kamenca. Koliko često je uklanjanje kamenca potrebno zavisi od tvrdoće vode koju koristite.

Napomene

- Za uklanjanje kamenca koristite isključivo preporučeno tečno sredstvo za uklanjanje kamenca (broj za poručivanje 311 680).

- Ukoliko tokom uklanjanja kamenca pritisnete , postupak se prekida i uređaj se isključuje. Nakon ponovnog uključivanja morate da isperete uređaj dva puta da biste uklonili ostatke sredstva za čišćenje kamenca. Tokom drugog postupka ispiranja, uređaj je blokiran za upotrebu.
- Kada je moguće još 5 ili manje režima rada sa parom, uređaj vas podseća da je potrebno uklanjanje kamenca.

Korak	Trajanje
Uklanjanje kamenca → <i>Stranica 18</i>	oko 30 min.
Prvo ispiranje → <i>Stranica 18</i>	20 s
Drugo ispiranje → <i>Stranica 18</i>	20 s

Pokretanje uklanjanja kamenca

Za uklanjanje kamenca u uređaju traje oko 30 minuta.



PAŽNJA!

Sredstva za uklanjanje kamenca koja nisu preporučena mogu da prouzrokuju štete na uređaju.

- ▶ Za uklanjanje kamenca koristite isključivo preporučeno tečno sredstvo za uklanjanje kamenca. Vreme delovanja tokom postupka uklanjanje kamenca je prilagođeno sredstvu za uklanjanje kamenca.

Ako rastvor protiv kamenca dospe na komandno polje ili neke druge osetljive površine, one će se oštetiti.

- ▶ Odmah vodom uklonite rastvor za uklanjanje kamenca.

1. Napravite rastvor za uklanjanje kamenca od 300 ml vode i 60 ml tečnog sredstva za uklanjanje kamenca.
2. Izvadite rezervoar za vodu i sipajte rastvor za uklanjanje kamenca.
3. Rezervoar za vodu ubacite skroz u uređaj.
4. Zatvorite vrata uređaja.
5. Pritisnite .
6. Pritisnite .
7. Pokrenite uklanjanje kamenca pomoću .

Sprovođenje prvog postupka ispiranja

1. Rastvor za uklanjanje kamenca uklonite pomoću priloženog sundera za čišćenje iz posude isparivača i sunder za čišćenje temeljno isperite vodom.
2. Izvadite rezervoar za vodu i temeljno ga isperite.
3. Rezervoar za vodu napunite vodom i ponovo ga ugurajte.
4. Zatvorite vrata uređaja.
5. Pritisnite .
- ✓ Uređaj ispira oko 20 sekundi.
6. Otvorite vrata uređaja.
7. Preostalu vodu uklonite iz posude isparivača pomoću sundera za čišćenje.
8. Nastavite sa drugim postupkom ispiranja.
→ *Stranica 18*

Sprovođenje drugog postupka ispiranja

1. Izvadite rezervoar za vodu i temeljno ga isperite.
2. Rezervoar za vodu napunite vodom i ponovo ga ugurajte.
3. Zatvorite vrata uređaja.
4. Pritisnite .
- ✓ Uređaj ispira oko 20 sekundi.

5. Preostalu vodu uklonite iz posude isparivača pomoću sunđera za čišćenje.
 6. Pećnicu obrišite sunđerom za čišćenje i osušite mekanom krpom.
 7. Isključite uređaj.
- ✓ Uređaj je ponovo spreman za rad.

Uklanjanje kamenca sa posude isparivača

Sa posude isparivača možete da uklonite kamenac posebno. Za to možete da koristite funkciju uređaja za uklanjanje kamenca ili da uklonite ručno kamenac sa posude isparivača.

PAŽNJA!

Sredstva za uklanjanje kamenca koja nisu preporučena mogu da prouzrokuju štete na uređaju.

- ▶ Za uklanjanje kamenca koristite isključivo preporučeno tečno sredstvo za uklanjanje kamenca. Vreme delovanja tokom postupka uklanjanje kamenca je prilagođeno sredstvu za uklanjanje kamenca.

Ako rastvor protiv kamenca dospe na komandno polje ili neke druge osetljive površine, one će se oštetiti.

- ▶ Odmah vodom uklonite rastvor za uklanjanje kamenca.
1. Napravite rastvor za uklanjanje kamenca od 100 ml vode i 20 ml tečnog sredstva za uklanjanje kamenca.
 2. Posudu isparivača potpuno napunite rastvorom za uklanjanje kamenca.
 3. Rezervoar za vodu napunite vodom i ubacite ga skroz u uređaj.
 4. Zatvorite vrata uređaja.
 5. Pokrenite uklanjanje kamenca. → *Stranica 18*

12.7 Vrata uređaja

Radi čišćenja ili demontaže stakala na vratima možete da otključate vrata uređaja.

Šarke na vratima uređaja imaju po jednu ručicu za blokadu. Ako su ručice za blokadu zaklopljene, vrata uređaja su osigurana. Vrata uređaja ne mogu da se otključaju u ovoj poziciji.

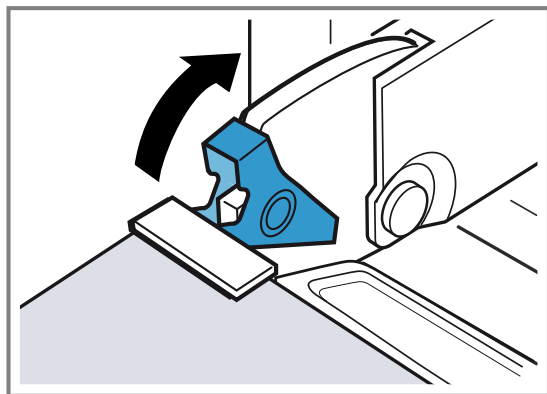

Ako su ručice za blokadu otklopljene, šarke su osigurane i ne mogu da škljocnu.

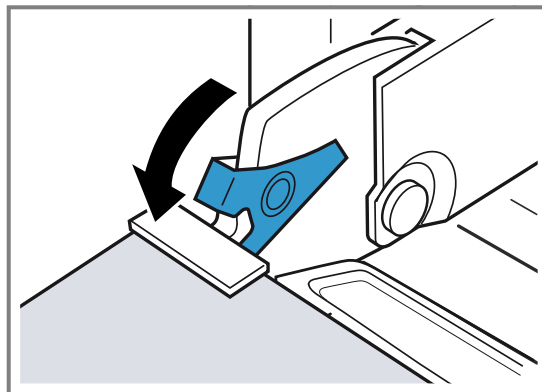

Otključavanje vrata uređaja

Ako su ručice za blokadu otklopljene za otključavanje vrata uređaja, šarke su osigurane i ne mogu da škljocnu.

⚠ UPOZORENJE – Opasnost od povrede!

Ako šarke nisu pričvršćene, mogu jako da škljocnu.

- ▶ Pazite na to, da ručice za blokadu uvek budu sasvim zaklopljene odnosno da prilikom otključavanja vrata uređaja budu sasvim otklopljene. Šarke vrata uređaja se prilikom otvaranja i zatvaranja vrata pomeraju, zbog čega se možete prignječiti.
- ▶ Ne hvatajte za predeo šarki.

1. Vrata uređaja otvorite do kraja.
2. Otklopite levu i desnu ručicu za blokadu.

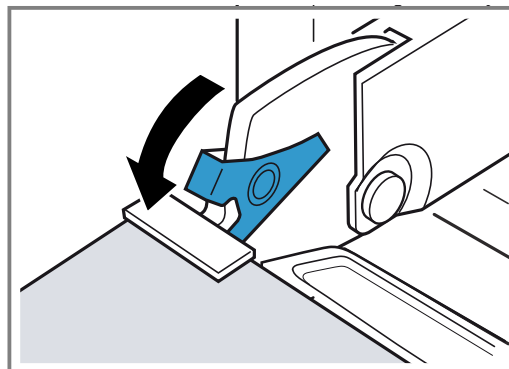

3. Zatvorite vrata uređaja, tako da ostanu otvorena pod uglom od otprilike 30°.
4. Sa obe ruke čvrsto držite vrata uređaja sa leve i desne strane i izvucite ih nagore.

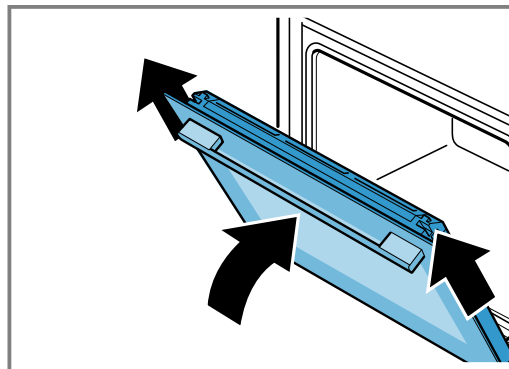

Kačenje vrata uređaja

Ako su ručice za blokadu zaklopljene, vrata uređaja su osigurana i ne mogu se otkaçiti.

Napomena: Za otkaçivanje vrata uređaja izvršite korake obrnutim redosledom.

→ "Otkaçivanje vrata uređaja", Stranica 19

1. Vrata uređaja ubacite do kraja, tako da šarke mogu uži ravno u otvor.

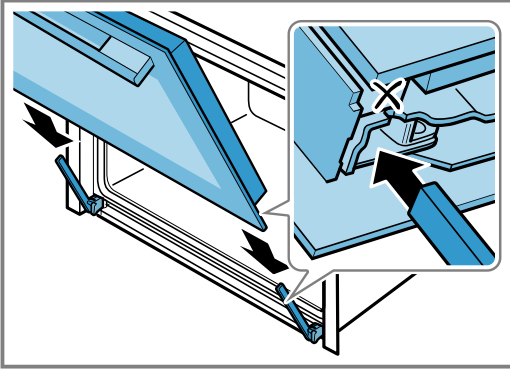

2. Vrata uređaja otvorite do kraja.
3. Zaklopite ručice za blokadu.

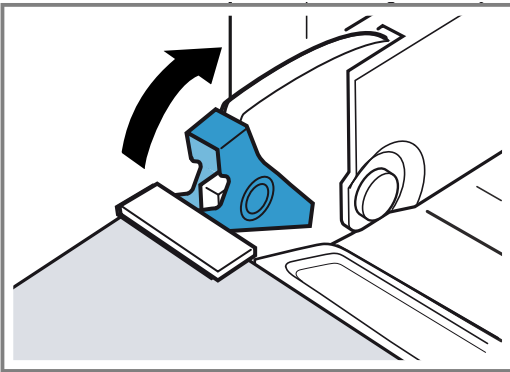

4. Zatvorite vrata uređaja.

12.8 Stakla na vratima

Radi boljeg čišćenja stakala na vratima možete da otkaçite vrata uređaja.

Demontaža stakala na vratima

⚠ UPOZORENJE – Opasnost od povrede!

Ogrebano staklo na vratima uređaja može da pukne.

- ▶ Za vrata uređaja nemojte koristiti abrazivna sredstva za čišćenje ili oštre metalne strugače za čišćenje staklenih površina, jer biste tako mogli oštetiti površinu.

Šarke vrata uređaja se prilikom otvaranja i zatvaranja vrata pomeraju, zbog čega se možete prignječiti.

- ▶ Ne hvatajte za predeo šarki.
- Komponente unutar vrata uređaja mogu da imaju oštre ivice.
- ▶ Nosite zaštitne rukavice.

1. Malo otvorite vrata uređaja.
2. Pritisnite na poklopac levo i desno ①.

3. Skinite poklopac ②.

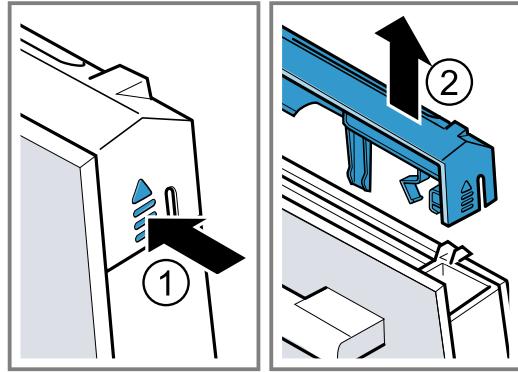

4. Izvucite unutrašnje staklo nagore i spustite ga na ravnu površinu.

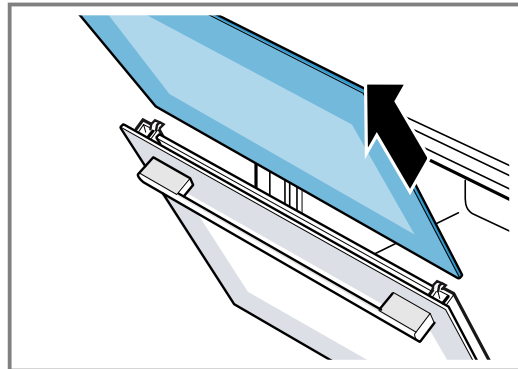

5. Da biste po potrebi izvadili i očistili lajsnu za kondenzat, vrata uređaja potpuno otvorite.
6. Lajсну za kondenzat povucite ka gore i izvadite.

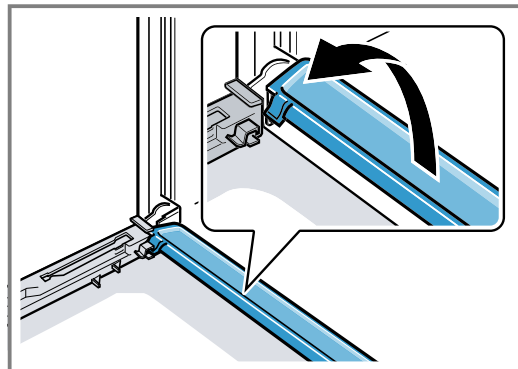

7. Očistite stakla na vratima pomoću sredstva za čišćenje stakla i mekom krpom. Obrišite lajsnu za kondenzat krpom i vrućom sapunicom.

Montaža stakala na vratima

⚠ UPOZORENJE – Opasnost od povrede!

Šarke vrata uređaja se prilikom otvaranja i zatvaranja vrata pomeraju, zbog čega se možete prignječiti.

- ▶ Ne hvatajte za predeo šarki.
- Komponente unutar vrata uređaja mogu da imaju oštre ivice.
- ▶ Nosite zaštitne rukavice.

Napomena: Uređaj možete opet da koristite kada pravilno ugradite stakla.

1. Vrata uređaja otvorite do kraja.

2. Ponovo postavite lajsnu za kondenzat. Radi toga lajsnu za kondenzat ubacite horizontalno i okrenite nadole [a].

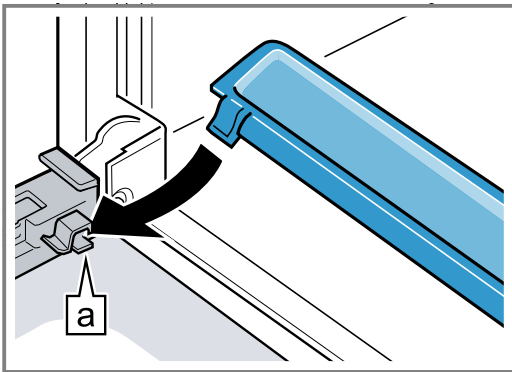

3. Ugurajte unutrašnje staklo [a].

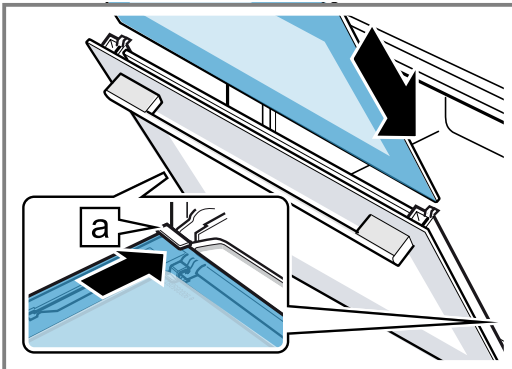

Prilikom uguravanja obratite pažnju da se sjajna strana stakla nalazi spolja, a da se isečak nalazi levo i desno gore. Staklo mora dole ispravno da ulegne u držač.

4. Unutrašnje staklo pritisnite sa gornje strane [a].

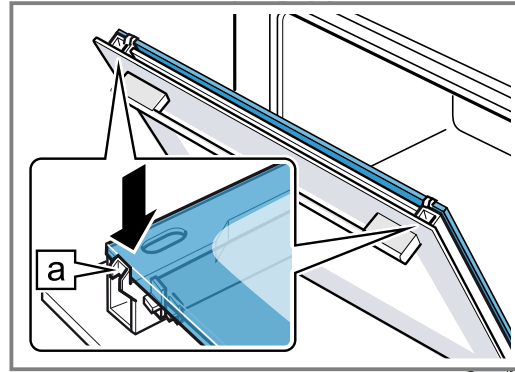

5. Postavite poklopac i pritiskajte dok ne čujete da je ulegao ①.
6. Vrata uređaja otvorite do kraja.
7. Obe ručice za blokadu levo i desno sasvim zaklopite ②.

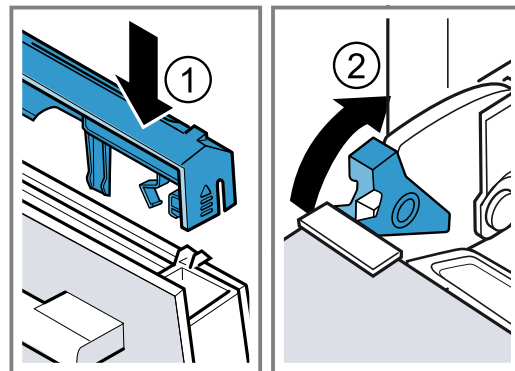

8. Zatvorite vrata uređaja.

13 Otklanjanje smetnji

Manje smetnje na uređaju možete sami da otklonite. Pre nego što se obratite korisničkom servisu, pogledajte informacije za otklanjanje smetnji. Tako ćete izbeći nepotrebne troškove.

⚠ UPOZORENJE – Opasnost od povrede!

Nestručne popravke su opasne.



- ▶ Samo obučeno stručno osoblje sme da vrši popravke na uređaju.
- ▶ Ako je uređaj neispravan, pozovite servisnu službu.

⚠ UPOZORENJE – Opasnost od strujnog udara!

Nestručne popravke su opasne.

- ▶ Samo za to obučeno stručno osoblje sme da vrši popravke na uređaju.
- ▶ Za popravku uređaja se smeju koristiti samo originalni zamenski delovi.
- ▶ Ako se mrežni priključni vod ovog uređaja ošteti, zamenu mora da izvrši obučeno stručno osoblje.

13.1 Smetnje u funkcionisanju

Kvar	Uzrok i rešavanje problema
Uređaj ne funkcioniše.	Aktivirao se osigurač u kutiji sa osiguračima. ▶ Proverite osigurač u kutiji sa osiguračima.
	Napajanje strujom je prekinuto. ▶ Proverite da li osvetljenje u prostoriji ili drugi uređaji u prostoriji rade.
	Mrežni utikač voda za mrežni priključak nije utaknut. ▶ Priključite uređaj na strujnu mrežu.
Uključenim uređajem ne može da se rukuje, na displeju se prikazuje  .	Zaštita za decu je aktivirana. ▶ Pritisnite  , dok se na displeju ne ugasi  .

Kvar	Uzrok i rešavanje problema
Pećnica ne greje, displej prikazuje  .	Demo režim je aktiviran. <ol style="list-style-type: none"> 1. Uređaj nakratko odvojite sa mreže tako što ćete isključiti i nakon otprilike 10 sekundi ponovo uključiti osigurač u kutiji sa osiguračima. 2. U roku od 3 minuta deaktivirajte demo režim u osnovnim podešavanjima → "Osnovna podešavanja", Stranica 16.
Na displeju se prikazuje poruka sa slovom "D" ili "E", npr. D0111 ili E0111.	Smetnja u funkcionisanju <ol style="list-style-type: none"> 1. Isključite uređaj i ponovo ga uključite. ✓ Ako se smetnja samo jednom pojavila, poruka će nestati. 2. Ako se poruka ponovo pojavi, pozovite korisnički servis. Tokom poziva tačno prenesite o kakvoj se poruci o grešci radi.
Uređaj ne može da se pokrene.	Vrata uređaja nisu sasvim zatvorena. <ul style="list-style-type: none"> ▶ Zatvorite vrata uređaja. <hr/> Uređaj nije isključen. <ul style="list-style-type: none"> ▶ Isključite uređaj i ponovo ga uključite.
Na displeju se prikazuje "Jezik srpski"	Napajanje strujom je prekinuto. <ul style="list-style-type: none"> ▶ Iznova podesite jezik i vreme.
Pećnica ne greje, displej prikazuje  .	Aktiviran je demo režim. <ol style="list-style-type: none"> 1. Isključite uređaj sa strujne mreže tako što ćete isključiti osigurač u kutiji sa osiguračima. 2. U roku od 3 minuta u osnovnim podešavanjima deaktivirajte demo režim.
Regulator je ispao iz ležišta na komandnom polju.	Regulator je iskočio. Regulator se može skinuti. <ol style="list-style-type: none"> 1. Regulator ponovo postavite u ležište na komandnom polju. 2. Pritisnite regulator u ležište tako da ulegne i da se može okretati.
Regulator više ne može da se okreće.	Ispod regulatora postoji nečistoća. Nemojte upotrebljavati agresivna ili abrazivna sredstva. Regulator i njegovo ležište nemojte potapati u vodu. Za čišćenje nemojte koristiti mašinu za pranje sudova. <ol style="list-style-type: none"> 1. Za deblokiranje regulatora, izvucite regulator iz ležišta. Alternativno možete pritisnuti ivicu regulatora, tako da se regulator nagne i da ga možete uhvatiti. 2. Očistite regulator i ležište na uređaju sapunicom i krpom za sudove. 3. Osušite regulator i njegovo ležište. 4. Regulator nemojte često skidati, da bi ležište ostalo stabilno.
Uređaj vas obaveštava o tome kada treba da se očisti pećnica i napuni rezervoar za vodu.	Tokom uklanjanja kamenca je prekinuto napajanje strujom ili je uređaj isključen. <ul style="list-style-type: none"> ▶ Nakon što opet uključite uređaj, isperite ga dva puta.
Posle uključivanja nekog režima rada, displej se prikazuje poruku da je temperatura previsoka.	Uređaj se nije dovoljno ohladio. <ol style="list-style-type: none"> 1. Sačekajte da se uređaj ohladi. 2. Ponovo podesite režim rada.
Uređaj zahteva uklanjanje kamenca, a da se prethodno nije prikazao brojač.	Opseg za tvrdoću vode je prenizak <ol style="list-style-type: none"> 1. Uklonite kamenac iz uređaja. 2. Proverite podešeni opseg tvrdoće vode i podesite ga.
Tasteri trepere.	Normalna pojava usled stvaranja kondenzata iza komandne blende. Nije potrebna nikakva radnja.
Posuda isparivača se tokom kuvanja ispraznila, iako je rezervoar za vodu pun.	Rezervoar za vodu nije pravilno umetnut. <ul style="list-style-type: none"> ▶ Ugurajte rezervoar za vodu tako da osetno ulegne. <hr/> Dovod vode do rezervoara je zapušten. <ol style="list-style-type: none"> 1. Uklonite kamenac iz uređaja. 2. Proverite podešeni opseg tvrdoće vode i podesite ga.
Rezervoar za vodu e prazan bez razloga, a posuda isparivača se preliva.	Rezervoar za vodu nije pravilno zatvoren. <ul style="list-style-type: none"> ▶ Zatvorite poklopac rezervoara za vodu tako da osetno ulegne. <hr/> Zaptivka na poklopcu rezervoara je zaprljana. <ul style="list-style-type: none"> ▶ Očistite zaptivku.

Kvar	Uzrok i rešavanje problema
Rezervoar za vodu e prazni bez razloga, a posuda isparivača se preliiva.	Zaptivka na poklopcu rezervoara je pokvarena. ▶ Preko korisničkog servisa kupite novi rezervoar za vodu.
Uređaj zahteva punjenje rezervoara za vodu, iako je rezervoar pun.	Rezervoar za vodu nije pravilno umetnut. ▶ Ugurajte rezervoar za vodu tako da osetno ulegne. Sistem identifikacije ne funkcioniše. ▶ Pozovite korisnički servis.
Uređaj zahteva punjenje rezervoara za vodu, iako je rezervoar pun odn. uređaj ne zahteva punjenje rezervoara, iako je rezervoar prazan.	Rezervoar za vodu je prljav i zaglavili su se pokretni detektori za nivo vode. 1. Promućkajte i očistite rezervoar za vodu. 2. Ako zaglavljene delovi neće da se otpuste, poručite novi rezervoar za vodu preko korisničkog servisa.
Tokom režima rada se prikazuje poruka "Napuniti rezervoar za vodu?".	Rezervoar za vodu je do pola napunjen. Nije potrebna nikakva radnja.
Na displeju se prikazuje "Uređaj se zagreva", ali uređaj ne dostiže izabranu temperaturu.	Vrednosti automatske kalibracije nisu optimalno podešene. ▶ Resetujte uređaj na fabrička podešavanja i ponovo izvršite prvo puštanje u rad. → "Osnovna podešavanja", Stranica 16 → "Pre prve upotrebe", Stranica 9 ✓ Kod sledeće pripreme na pari pri 100° C pokreće se automatska kalibracija, pri čemu se stvara više pare.
Prilikom pripreme na pari nastaje ekstremno mnogo pare.	Uređaj se automatski kalibriše. Nije potrebna nikakva radnja.
Prilikom pripreme na pari ponovo nastaje ekstremno mnogo pare.	Kod kratkih vremena pečenja uređaj ne može automatski da se kalibriše. ▶ Resetujte uređaj na fabrička podešavanja i ponovo izvršite kalibraciju.
Prilikom pečenja, para izlazi iz ventilacionih proreza.	Normalan postupak. Nije potrebna nikakva radnja.

13.2 Zamena lampice za pećnicu

Ako osvetljenje pećnice ne radi, zamenite lampicu za pećnicu.

Napomena: Halogene lampice od 230 V, 25 W, koje su otporne na vrelinu, dobićete kod servisne službe ili u specijalizovanoj trgovini. Upotrebljavajte samo ove lampice. Nove halogene lampice hvatajte samo sa čistom, suvom krpom. Na taj način se produžava vek trajanja lampice.

UPOZORENJE – Opasnost od opekotina!

Uređaj i delovi koje možete da dodirnete se tokom rada zagrevaju.

- ▶ Budite pažljivi i ne dodirujte grejne elemente.
- ▶ Udaljite malu decu mlađu od 8 godina.
- ▶ Nikada nemojte da dodirujete otvore za provetravanje.

UPOZORENJE – Opasnost od strujnog udara!

Prilikom zamene lampice, kontakti grla za lampicu su pod naponom.

- ▶ Da ne bi došlo do električnog udara, pre zamene lampice se uverite da je uređaj isključen.
- ▶ Dodatno izvucite mrežni utikač ili isključite osigurač u kutiji sa osiguračima.

Zahtevi

- Uređaj je odvojen od mreže.
 - Pećnica se ohladila.
 - Postoji nova halogena lampica za zamenu.
1. Stakleni poklopac odvrnite nalevo ①.

2. Izvucite halogenu lampicu bez okretanja ②.

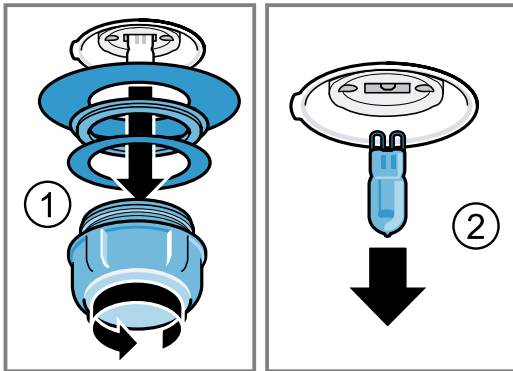

3. Stavite novu halogenu lampicu i uglavite je u prihvat. Obratite pažnju na položaj čivija.
4. Nove zaptivke i stezni prsten pravilnim redosledom postavite na stakleni poklopac.
5. Stakleni poklopac sa zaptivkama ponovo uvrnite. Uređaj koristite samo sa staklenim poklopcem i zaptivkama.
6. Uključite uređaj u struju i ponovo izvršite prvo puštanje u rad.

13.3 Zamena staklenog poklopca ili zaptivki

Ukoliko su stakleni poklopac ili zaptivke halogene lampice oštećeni, oštećene delove morate zameniti.

- ▶ Zamenite stakleni poklopac ili zaptivke. Novi stakleni poklopac ili nove zaptivke ćete dobiti preko korisničkog servisa.
→ "Korisnička služba", Stranica 34

13.4 Zamena zaptivki na vratima

Ukoliko je spoljašnja zaptivka na vratima pećnice pokvarena, morate da zamenite zaptivku na vratima. Rezervne zaptivke za uređaj ćete dobiti preko korisničkog servisa. Navedite E-broj i FD-broj uređaja.

1. Otvorite vrata uređaja.
2. Skinite staru zaptivku na vratima.
3. Na jednoj strani pećnice postavite novu zaptivku na vratima i umetnite je celom dužinom. Udarno mesto mora da bude sa strane.
4. Proverite položaj zaptivke na vratima naročito na uglovima.

14 Odlaganje u otpad

14.1 Odlaganje starih uređaja u otpad

Ekološki prihvatljivim odlaganjem u otpad mogu da se recikliraju dragocene sirovine.

1. Izvucite mrežni utikač mrežnog priključnog voda.
2. Presecite mrežni priključni vod.
3. Uređaj odložite u otpad na ekološki prihvatljiv način. O aktuelnim načinima odlaganja u otpad informišite se kod svog specijalizovanog prodavca ili u svojoj opštinskoj odn. gradskoj upravi.



Ovaj je aparat označen u skladu sa evropskom smernicom 2012/19/EU o otpadnim električnim i elektronskim aparatima (waste electrical and electronic equipment - WEEE). Smernica određuje okvir za povratak i reciklažu otpadnih aparata koji važi u celoj Evropskoj Uniji.

15 Zagarantovan uspeh

Ovde možete pogledati podešavanja i najbolji pribor i posuđe koji odgovaraju različitim jelima. Preporuke su optimalno prilagođene vašem uređaju.

15.1 Najbolji postupak

⚠ UPOZORENJE – Opasnost od opekotina!

Prilikom otvaranja vrata uređaja može da izađe vrela para. U zavisnosti od temperature, para nije vidljiva.

- ▶ Prilikom otvaranja nemojte da stojite suviše blizu uređaja.
- ▶ Pažljivo otvorite vrata uređaja.
- ▶ Udaljite decu.

Savet

Kada uređaj koristite prvi put, obratite pažnju na ove osnovne informacije:

- → "Bezbednost", Stranica 2
- → "Štednja energije", Stranica 5
- → "Kondenzovana voda", Stranica 25

1. Izaberite jelo koje želite iz pregleda jela.

Saveti

- Uređaj poseduje programirana podešavanja za određena jela. Ukoliko želite da vas uređaj vodi, koristite programirana jela → Stranica 13.
 - Ukoliko ne nađete konkretno jelo za pripremu ili funkciju koju želite da upotrebite, orijentišite se prema sličnim jelima.
2. Izvadite pribor iz pećnice.
 3. Izaberite odgovarajuće posuđe i pribor. Koristite posuđe i pribor koji su navedeni u preporukama za podešavanje.
 4. Uređaj prethodno zagrevajte samo ako je to propisano receptom ili preporukama za podešavanje.
 5. Uređaj podesite u skladu sa preporukama za podešavanje.
 6. Kada je jelo gotovo, pomoću ① isključite uređaj.

15.2 Ovo je dobro znati

U tabelama ćete pronaći izbor jela koja se dobro pripremaju u uređaju. Možete naknadno da pročitate, koje vrste grejanja, koji pribor i koju temperaturu i vreme pripreme je najbolje da izaberete. Podaci važe, ako nije drugačije navedeno, za ubacivanje u hladan uređaj.

Pribor

Upotrebljavajte isporučeni pribor. Prilikom pripreme u perforiranoj posudi za pripremu na pari, uvek podmetnite neperforiranu posudu za pripremu na pari. Neperforirana posuda za pripremu na pari sakuplja tečnost koja curi.

Posuda

Ukoliko koristite posuđe, stavite ga uvek na sredinu perforirane posude za pripremu na pari. Posuđe mora da bude otporno na visoke temperature i paru. Korišćenjem posuđa sa debelim zidovima produžavate vremena pripreme. Jela koja pripremate u vodenoj kupci prekrijte folijom (npr. prilikom topljenja čokolade).

Vreme pripreme i količina jela

Vreme pripreme na pari zavisi od veličine komada, ali ne zavisi od ukupne količine. Uređaj može na pari da kuva maksimalno 2 kg jela. Obratite pažnju na veličine komada koje su navedene u tabelama. Kod manjih komada skraćuje se vreme pripreme, kod većih se vreme pripreme produžuje. Kvali-

tet i stepen zrelosti takođe utiču na vreme pripreme. Iz tog razloga navedene vrednosti služe samo kao instrukcija.

Ravnomerno raspoređivanje namirnica

Jela uvek rasporedite ravnomerno u posudi. Ako su visine slojeva različite, jela se neravnomerno peku.

Namirnice koje su osetljive na pritisak

U posudu za pripremu na pari nemojte da stavljate previše slojeva jela koja su osetljiva na pritisak. Bolje koristite dve posude za pripremu na pari.

Priprema menija

Na pari možete da pripremate kompletan meni odjednom, a da se ukus ne prenosi. Prvo u pećnicu ubacite jelo sa najdužim vremenom pripreme. Preostala jela ubacite u odgovarajućem trenutku. Tako će sva jela biti istovremeno gotova. Ukupno vreme pripreme se prilikom pripreme menija produžava. Kada otvorite vrata uređaja, iz pećnice izlazi mala količina pare i pećnica se iznova mora zagrejati.





Kondenzovana voda















Tokom pripreme, u pećnici i na vratima uređaja može da se pojavi kondenzovana voda. Kondenzovana voda je normalna pojava i ne utiče na funkcionalnost uređaja. Nakon pripreme obrišite kondenzovanu vodu.



15.3 Povrće

Stavite povrće u perforiranu posudu za pripremu na pari i ubacite na visinu 2. Ispod podmetnite neperforiranu posudu za pripremu na pari na visinu 1. Neperforirana posuda za pripremu na pari sakuplja tečnost koja curi.

Povrće

Jelo	Velicina komada	Pribor / posude	Vrsta grejanja	Temperatura u °C	Vreme pripreme u min
Artičoke	U celosti	Neperforirana i perforirana posuda za kuvanje na pari		100	20 - 35
Karfiol	U celosti	Neperforirana i perforirana posuda za kuvanje na pari		100	25 - 35
Karfiol	Ružice	Neperforirana i perforirana posuda za kuvanje na pari		100	10 - 15
Brokoli	Ružice	Neperforirana i perforirana posuda za kuvanje na pari		100	8 - 10
Grašak	-	Neperforirana i perforirana posuda za kuvanje na pari		100	5 - 10

Jelo	Veličina komada	Pribor / posuđe	Vrsta grejanja	Temperatura u °C	Vreme pripreme u min
Komorač	Kolutovi	Neperforirana i perforirana posuda za kuvanje na pari		100	10 - 14
Puding od povrća	-	Kalup za vodenu kupku 1,5 l + perforirana posuda 2		100	50 - 70
Boranija	-	Neperforirana i perforirana posuda za kuvanje na pari		100	20 - 25
Šargarepa	Kolutovi	Neperforirana i perforirana posuda za kuvanje na pari		100	10 - 20
Keleraba	Kolutovi	Neperforirana i perforirana posuda za kuvanje na pari		100	20 - 25
Praziluk	Kolutovi	Neperforirana i perforirana posuda za kuvanje na pari		100	6 - 9
Kukuruz	U celosti	Neperforirana i perforirana posuda za kuvanje na pari		100	25 - 35
Blitva	Trake	Neperforirana i perforirana posuda za kuvanje na pari		100	8 - 10
Špargle, zelene	U celosti	Neperforirana i perforirana posuda za kuvanje na pari		100	7 - 12
Špargle, bele	U celosti	Neperforirana i perforirana posuda za kuvanje na pari		100	10 - 15
Spanać	-	Neperforirana i perforirana posuda za kuvanje na pari		100	2 - 3
Romanesko	Ružice	Neperforirana i perforirana posuda za kuvanje na pari		100	8 - 10
Prokelj	Ružice	Neperforirana i perforirana posuda za kuvanje na pari		100	20 - 30
Cvekla	cela	Neperforirana i perforirana posuda za kuvanje na pari		100	40 - 50
Crveni kupus/plavi kupus	Trake	Neperforirana i perforirana posuda za kuvanje na pari		100	30 - 35

Jelo	Veličina komada	Pribor / posuđe	Vrsta grejanja	Temperatura u °C	Vreme pripreme u min
Beli kupus/kupus	na trake	Neperforirana i perforirana posuda za kuvanje na pari		100	25 - 35
Tikvice	Kolutovi	Neperforirana i perforirana posuda za kuvanje na pari		100	3 - 4
Grašak šećerac	-	Neperforirana i perforirana posuda za kuvanje na pari		100	8 - 12

15.4 Prilozi i mahunarke

Preporuke za podešavanje za priloge i mahunarki.











Priprema priloga i mahunarki



1. Vodu odnosno tečnost sipajte u navedenoj razmeri.

Primer: 1:1,5 = na 100 g pirinča dodajte 150 ml tečnosti.

2. Uređaj podesite u skladu sa preporukom za podešavanje.

Prilozi i mahunarke



Jelo	Razmera	Pribor / posuđe	Visina ubacivanja	Vrsta grejanja	Temperatura u °C	Trajanje u minutima
Krompir kuvan u ljusci (srednja veličina)	-	Neperforirana i perforirana posuda za kuvanje na pari	2 + 1		100	35 - 45
Oguljeni kuvani krompir	-	Neperforirana i perforirana posuda za kuvanje na pari	2 + 1		100	20 - 25
Pirinač sa neljuštenim zrnom	1:1,5	Neperforirana posuda za pripremu na pari	2		100	35 - 45
Pirinač dugog zrna	1:1,5	Neperforirana posuda za pripremu na pari	2		100	20 - 30
Basmati pirinač	1:1,5	Neperforirana posuda za pripremu na pari	2		100	20 - 30
Polukuvan pirinač	1:1,5	Neperforirana posuda za pripremu na pari	2		100	15 - 20
Rižoto	1:2	Neperforirana posuda za pripremu na pari	2		100	30 35
Veliko sočivo	1:2	Neperforirana posuda za pripremu na pari	2		100	35 - 50
Beli pasulj, prethodno potopljen	1:2	Neperforirana posuda za pripremu na pari	2		100	65 - 75
Kuskus	1:1	Neperforirana posuda za pripremu na pari	2		100	6 - 10
"Badenski pirinač" (zeleni pir), prekrupa	1:2,5	Neperforirana posuda za pripremu na pari	2		100	15 - 20

Jelo	Razmera	Pribor / posuđe	Visina ubacivanja	Vrsta grejanja	Temperatura u °C	Trajanje u minutima
Proso, ceo	1:2,5	Neperforirana posuda za pripremu na pari	2		100	25 - 35
Pšenica, cela	1:1	Neperforirana posuda za pripremu na pari	2		100	60 - 70
Knedle	-	Neperforirana i perforirana posuda za kuvanje na pari	2 + 1		100	20 - 25



15.5 Živina i meso

Preporuke za podešavanje za živinu i meso.



Živina

Jelo	Količina	Pribor i posuđe	Visina ubacivanja	Vrsta grejanja	Temperatura u °C	Vreme pripreme u min
Pileća prsa	po 0,15 kg	Neperforirana posuda za pripremu na pari	2		100	15 - 25
Pačija prsa	po 0,35 kg	Neperforirana posuda za pripremu na pari	2		100	12 - 18



Govedina

Jelo	Količina	Pribor i posuđe	Visina ubacivanja	Vrsta grejanja	Temperatura u °C	Vreme pripreme u min
Ravan rozbif, srednji	1 kg	Neperforirana posuda za pripremu na pari	2		100	25-35
Visoki rozbif, srednji	1 kg	Neperforirana i perforirana posuda za kuvanje na pari	3 + 1		100	30-40

Svinjetina

Jelo	Količina	Pribor i posuđe	Visina ubacivanja	Vrsta grejanja	Temperatura u °C	Vreme pripreme u min
Svinjski file	0,5 kg	Neperforirana posuda za pripremu na pari	2		100	16 - 20
Svinjski medaljoni	oko 3 cm debljine	Neperforirana posuda za pripremu na pari	2		100	10 - 12
Kare rebarca	Na kriške		2		100	15 - 20









Kobasice

Jelo	Pribor / posuđe	Visina ubacivanja	Vrsta grejanja	Temperatura u °C	Trajanje u minutima.
Viršle	Neperforirana i perforirana posuda za kuvanje na pari	2 + 1		80 - 90	12 - 18
Bele kobasice	Neperforirana i perforirana posuda za kuvanje na pari	2 + 1		80 - 90	20 - 25





15.6 Riba

Preporuke za podešavanje za pripremu ribe i školjki.

Riba

Jelo	Količina	Pribor i posuđe	Visina ubacivanja	Vrsta grejanja	Temperatura u °C	Vreme pripreme u min
Orada, cela	po 0,3 kg	Neperforirana i perforirana posuda za kuvanje na pari	2 + 1		80 - 90	15 - 25
File orade	po 0,15 kg	Neperforirana i perforirana posuda za kuvanje na pari	2 + 1		80 - 90	10 - 20
Riblja terina	Kalup za vodenu kupku 1,5 l	Neperforirana posuda za pripremu na pari	2		70 - 80	40 - 80
Pastrmka, cela	po 0,2 kg	Neperforirana i perforirana posuda za kuvanje na pari	2 + 1		80 - 90	12 - 15
File bakalara	po 0,15 kg	Neperforirana i perforirana posuda za kuvanje na pari	2 + 1		80 - 90	10 - 14
File lososa	po 0,15 kg	Neperforirana i perforirana posuda za kuvanje na pari	2 + 1		100	8 - 10
Školjke	1,5 kg	Neperforirana posuda za pripremu na pari	2		100	10 - 15
File crvenog grgeča	po 0,15 kg	Neperforirana i perforirana posuda za kuvanje na pari	2 + 1		80 - 90	10 - 20
Rolnice ribe list, punjenje		Neperforirana i perforirana posuda za kuvanje na pari	2 + 1		80 - 90	10 - 20

15.7 Dodaci za supe, ostalo

Jelo	Pribor / posude	Visina ubacivanja	Vrsta grejanja	Temperatura u °C	Trajanje u minutima.
Umućeno poširano jaje	Neperforirana posuda za pripremu na pari	2		90	15 - 20
Knedle od griza	Neperforirana i perforirana posuda za kuvanje na pari	2 + 1		90 - 95	7 - 10
Tvrdo kuvana jaja (veličina M, maks. 1,8 kg)	Neperforirana i perforirana posuda za kuvanje na pari	2 + 1		100	10 - 12
Meko kuvana jaja (veličina M, maks. 1 kg)	Neperforirana i perforirana posuda za kuvanje na pari	2 + 1		100	6 - 8

15.8 Desert, kompot

Preporuke za podešavanje za pripremu deserta i kompot.

Priprema kompot

1. Izmerite težinu voća.
2. Dodajte otprilike vodu u odnosu 1/3 te količine.
3. Po ukusu dodajte šećer i začine.
4. Uređaj podesite u skladu sa preporukom za podešavanje.

Priprema sutlijaša







1. Izmerite težinu pirinča.
2. Dodajte 2,5 puta više mleka.
3. Pirinač i mleko sipajte do visine od maks. 2,5 cm u činiju.
4. Uređaj podesite u skladu sa preporukom za podešavanje.



5. Nakon pripreme promešajte sutlijaš.
- ✓ Sutlijaš će upiti preostalo mleko.

Priprema jogurta

1. Zagrejte mleko na ploči za kuvanje na 90 °C. Zatim ga ostavite da se ohladi na 40 °C. Ako koristite UHT mleko, zagrejte ga na 40 °C. Ta temperatura je dovoljna za UHT mleko.
2. U mleko dodajte 150 g jogurta (iz frižidera) i mešajte.
3. Smesu sipajte u šolje ili manje tegle i pokrijte folijom.
4. Perforiranu posudu za pripremu na pari postavite u pećnicu.
5. Šolje ili tegle stavite u perforiranu posudu za pripremu na pari.
6. Uređaj podesite u skladu sa preporukom za podešavanje.
7. Nakon pripreme jogurt ostavite u frižider da se ohladi.

Desert, kompot

Jelo	Pribor / posude	Vrsta grejanja	Temperatura u °C	Trajanje u minutima.
Slatke knedle	Neperforirana posuda za pripremu na pari		100	20 - 25
Karamel krem	Mali kalupi + perforirana posuda za kuvanje na pari		80	15 - 20
Sutlijaš	Neperforirana posuda za pripremu na pari		100	25 - 35
Jogurt	Teglice za porcije + perforirana posuda za pripremu na pari		40	300 - 360
Kompot od jabuka	Neperforirana posuda za pripremu na pari		100	10 - 15
Kompot od krušaka	Neperforirana posuda za pripremu na pari		100	10 - 15
Kompot od trešanja	Neperforirana posuda za pripremu na pari		100	10 - 15



Jelo	Pribor / posuđe	Vrsta grejanja	Temperatura u °C	Trajanje u minutima.
Kompot od rabarbare	Neperforirana posuda za pripremu na pari		100	10 - 15
Kompot od šljiva	Neperforirana posuda za pripremu na pari		100	15 - 20

15.9 Regenerisanje

Jela se regenerisanjem ponovo pažljivo zagrevaju. Jela su ukusna i izgledaju kao da su sveže pripremljena.

Regenerisanje

Prilikom regenerisanja jela se ponovo pažljivo zagrevaju. Imaju ukus i izgledaju kao da su sveže pripremljena.

Jelo	Pribor / posuđe	Visina ubacivanja	Vrsta grejanja	Temperatura u °C	Trajanje u minutima.
Povrće	Neperforirana posuda za pripremu na pari	2		100	12 - 15
Testenina, krompir, pirinač	Neperforirana posuda za pripremu na pari	2		100	5 - 25

15.10 Odmrzavanje

Funkcija odmrzavanja na pari je namenjena za odmrzavanje zamrznutog voća i povrća.

Meso i ribu je najbolje da odmrzavate u frižideru.

Ukoliko želite da sačuvate tečnost u zamrznutim jelima, npr. kod zamrznutog pasiranog spanaća, upotrebite neperforiranu posudu za pripremu na pari.

Napomene



- Podaci za vreme u tabeli su smernice i zavise od kvaliteta, temperature zamrzavanja (-18 °C) i osobina jela. U tabeli su navedeni opsezi vremena. Podesite najkraće vreme pripreme i produžite ga ako je potrebno.

- Jela koja su zamrznuta ravna ili u porcijama se brže odmrzavaju od jela koja su zamrznuta u velikom komadu.

Odmrzavanje zaleđenih jela

- Zamrznuto jelo izvadite iz pakovanja.
- Zamrznutu namirnicu stavite u perforiranu posudu za pripremu na pari.
- Perforiranu posudu za pripremu na pari stavite u pećnicu i ispod postavite neperforiranu posudu za pripremu na pari.
- Jelo se ne nalazi u odmrznoj tečnosti i iscurila tečnost ostaje u neperforiranoj posudi za pripremu na pari.
- Uređaj podesite u skladu sa preporukom za podešavanje.

Odmrzavanje

Jelo	Količina	Pribor i posuđe	Visina ubacivanja	Vrsta grejanja	Temperatura u °C	Vreme pripreme u min
Jagodičasto voće	0,5 kg	Neperforirana i perforirana posuda za kuvanje na pari	2 + 1		50 - 55	15 - 20
Povrće	0,5 kg	Neperforirana i perforirana posuda za kuvanje na pari	2 + 1		40 - 50	15 - 50

15.11 Ceđenje

Preporuke za podešavanje za ceđenje jagodičastog voća.



Ceđenje jagodičastog voća

- Jagodičasto voće stavite u činiju i pošećerite.
- Smesu ostavite da miruje najmanje sat vremena da bi voće pustilo sok.

- Jagodičasto voće sipajte u perforiranu posudu za pripremu na pari i ubacite na visinu 2.
- Za prikupljanje safta, na nivo ispod postavite neperforiranu posudu za pripremu na pari.
- Uređaj podesite u skladu sa preporukom za podešavanje.
- Nakon završetka vremena pripreme, jagodičasto voće sipajte u krpu i istisnite ostatak soka.

7. Osušite pećnicu.

Cedenje

Jelo	Pribor / posude	Visina ubacivanja	Vrsta grejanja	Temperatura u °C	Trajanje u minutima.
Malina	Neperforirana i perforirana posuda za kuvanje na pari	2 + 1		100	30 - 45
Ribizle	Neperforirana i perforirana posuda za kuvanje na pari	2 + 1		100	40 - 50

15.12 Ukuvavanje

Voće i povrće konzervirajte zagrevanjem i vakuumiranjem u teglama.

- Ukuvavajte sveže namirnice. Dugo skladištenje smanjuje sadržaj vitamina i vrenje namirnica je brže.
- Upotrebljavajte samo besprekorno voće i povrće.
- Sledeće namirnice ne možete da ukuvavate pomoću uređaja: sadržaj limenki, meso, ribu ili masu za paštete.
- Proverite tegle, gumene prstenove, stezaljke i opruge.



Ukuvavanje voća i povrća

Zahtev: Proverite tegle, gumene prstenove, stezaljke i opruge.

1. Gumene prstenove i tegle temeljno operite vrućom vodom. Pomoću uređaja možete da sterilizujete tegle. → *Stranica 15*
2. Perforiranu posudu za pripremu na pari postavite u pećnicu.
3. Pripremljene tegle stavite u perforiranu posudu za pripremu na pari. Tegle ne smeju da se dodiruju.
4. Posle navedenog vremena pripreme otvorite vrata uređaja.
5. Tegle uzmite iz uređaja tek kada su se potpuno ohladile.

Ukuvavanje

Preporuke za podešavanje za ukuvavanje pomoću pare.

Jelo	Pribor / posude	Visina ubacivanja	Vrsta grejanja	Temperatura u °C	Trajanje u minutima.
Povrće	Tegle od 1 litar	2		100	30 - 120
Košunjavo voće	Tegle od 1 litar	2		100	25 - 30
Jezgrasto voće	Tegle od 1 litar	2		100	25 - 30

15.13 Podizanje testa

Preporuke za podešavanje za podizanje testa.

Testo sa kvascem može brže da naraste u uređaju nego na sobnoj temperaturi.

Podizanje testa

1. Perforiranu posudu za pripremu na pari postavite u pećnicu.

- Možete sami da izaberete visinu za perforiranu posudu za pripremu na pari.
2. Posudu sa testom stavite u perforiranu posudu za pripremu na pari. Nemojte da prekrivate testo.
3. Uređaj podesite u skladu sa preporukom za podešavanje.











Testo sa kvascem

Jelo	Pribor / posude	Visina ubacivanja	Vrsta grejanja	Temperatura u °C	Trajanje u minutima.
Testo sa kvascem	1 kg	Činija + perforirana posuda za pripremu na pari		35	20 - 30

15.14 Zamrznuti proizvodi

Obratite pažnju na podatke proizvođača na ambalaži. Navedena vremena pripreme važe za stavljanje u hladnu pećnicu.

Odmrzavanje i zagrevanje zaleđenih jela



Jelo	Pribor / posuđe	Visina ubacivanja	Vrsta grejanja	Temperatura u °C	Trajanje u minutima.
Testenina, sveža, ohlađena	Neperforirana posuda za pripremu na pari	2		100	5 - 10
Pastrmka	Neperforirana i perforirana posuda za kuvanje na pari	2 + 1		80 - 100	20 - 25
File lososa	Neperforirana i perforirana posuda za kuvanje na pari	2 + 1		80 - 100	20 - 25
Brokoli	Neperforirana i perforirana posuda za kuvanje na pari	2 + 1		100	6 - 10
Karfiol	Neperforirana i perforirana posuda za kuvanje na pari	2 + 1		100	5 - 8
Pasulj	Neperforirana i perforirana posuda za kuvanje na pari	2 + 1		100	6 - 10
Grašak	Neperforirana i perforirana posuda za kuvanje na pari	2 + 1		100	5 - 12
Šargarepa	Neperforirana i perforirana posuda za kuvanje na pari	2 + 1		100	4 - 6
Mešano povrće	Neperforirana i perforirana posuda za kuvanje na pari	2 + 1		100	6 - 10
Prokelj	Neperforirana i perforirana posuda za kuvanje na pari	2 + 1		100	5 - 10

15.15 Proverena jela

Ovaj pregled smo kreirali za institute za proveru kvaliteta, kako bi olakšali proveru uređaja u skladu sa 60350-1:2013 odn. IEC 60350-1:2011 i prema standardu EN 60705:2012, IEC 60705:2010.

Preporuke za podešavanje za proverena jela

Namirnice	Pribor	Visina	Vrsta grejanja	Temperatura u °C	Vreme pripreme u min
Brokoli (usmeravanje pare)	perforirana + neperforirana	2 + 1		100	7-9

Namirnice	Pribor	Visina	Vrsta grejanja	Temperatura u °C	Vreme pripreme u min
Brokoli (naknadna para)	perforirana + ne-perforirana	2 + 1		100	7-9
Grašak (maksimalna napunjenost)	perforirana + ne-perforirana	2 + 1		100	5-12

16 Korisnička služba

Funkcijski relevantne originalne rezervne delove proizvedene u skladu sa odgovarajućom direktivom o ekološkom dizajnu možete da dobijete od našeg korisničkog servisa u periodu od najmanje 10 godina od stavljanja vašeg uređaja na tržište u okviru Evropskog ekonomskog prostora.

Napomena: Angažovanje servisne službe je besplatno u okviru garantnih uslova proizvođača.

Detaljnije informacije o trajanju i uslovima garancije u svojoj zemlji možete da dobijete od našeg korisničkog servisa, trgovca kod kojeg ste kupili uređaj ili na našoj veb-stranici.

Kada se obraćate korisničkom servisu, navedite broj proizvoda (E-Nr.) i fabrički broj (FD) svog uređaja. Podatke za kontakt korisničke službe naći ćete u priloženom spisku korisničkih službi ili na našoj veb-stranici.

Ovaj proizvod sadrži izvore svetlosti G klase energetske efikasnosti.

16.1 Broj proizvoda (E-Nr.) i proizvodni broj (FD)

Broj proizvoda (E-Nr.) i proizvodni broj (FD-Nr.) možete da pronađete na tipskoj pločici uređaja. Pločicu sa oznakom tipa i brojevima naći ćete, kada otvorite vrata uređaja.



Da biste brzo mogli da pronađete podatke o uređaju i telefonski broj korisničke službe, podatke možete i da zabeležite.

17 Uputstvo za montažu



Prilikom montiranja uređaja obratite pažnju na ove informacije.



17.1 Opšte napomene za montažu

Pre nego što počnete sa ugradnjom uređaja, pogledajte ove napomene.

- Samo stručna ugradnja prema ovom uputstvu za montažu garantuje sigurnu upotrebu. U slučaju oštećenja zbog pogrešne ugradnje, odgovornost preuzima montažer.
- Posle raspakivanja proverite uređaj. U slučaju da postoji oštećenje nastalo tokom transporta, nemojte da ga priključujete.
- Pre puštanja u rad, iz pećnice i sa vrata izvadite lepljive folije i ambalažu.
- Uvažite uputstva za montažu i ugradnju dodatnog pribora.
- Ugradni nameštaj mora biti otporan na temperature do 95 °C, a susedne prednje strane nameštaja do 70 °C.

- Nemojte ugrađivati uređaj iza ukrasnih vrata ili vrata na nameštaju. Postoji opasnost usled pregrevanja.
- Radove na isecanju nameštaja izvedite pre umetanja uređaja. Uklonite piljevinu. Može da utiče na funkciju električnih komponenti.
- Priključna utičnica uređaja mora da se nalazi u zoni osenčene površine  ili izvan prostora za ugradnju. Nepričvršćeni nameštaj morate pričvrstiti na zid uobičajenim uglom .

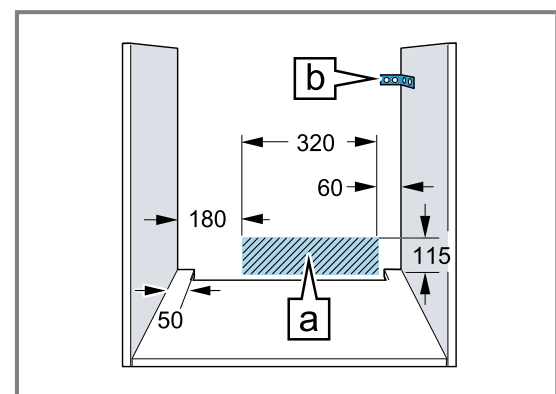

- Da biste izbegli posekotine, nosite zaštitne rukavice. Delovi, koji su tokom montaže pristupačni, mogu da imaju oštre ivice.

- Podaci za dimenzije na slici u mm.

⚠ UPOZORENJE – Opasnost: magnetizam!

U komandnom polju ili komandnim elementima su postavljeni permanentni magneti. Oni mogu da utiču na elektronske implantate, npr. pejsmejkere ili insulinske pumpe.

- ▶ Osoba koja nosi elektronske implantate prilikom montaže mora da bude na odstojanju od najmanje 10 cm od komandnog polja ili komandnih elemenata.

⚠ UPOZORENJE – Opasnost od požara!

Upotreba produženog kabla za napajanje i nedozvoljenih adaptera predstavlja izvor opasnosti.

- ▶ Nemojte da upotrebljavate letve sa višestrukim utičnicama.
- ▶ Koristite isključivo produžne kablove koji su sertifikovani, koji imaju poprečni presek od najmanje 1,5 mm² i koji ispunjavaju odgovarajuće nacionalne bezbednosne zahteve.
- ▶ Ako vam je kabl za napajanje suviše kratak, obratite se korisničkom servisu.
- ▶ Upotrebljavajte samo adaptere koje je odobrio proizvođač.

PAŽNJA!

Ako se uređaj nosi držeći se za dršku od vrata, ona se može odlomiti. Drška od vrata ne može da izdrži težinu uređaja.

- ▶ Uređaj nemojte da nosite ili držite za dršku na vratima.

17.2 Dimenzije uređaja

Ovde ćete naći dimenzije uređaja

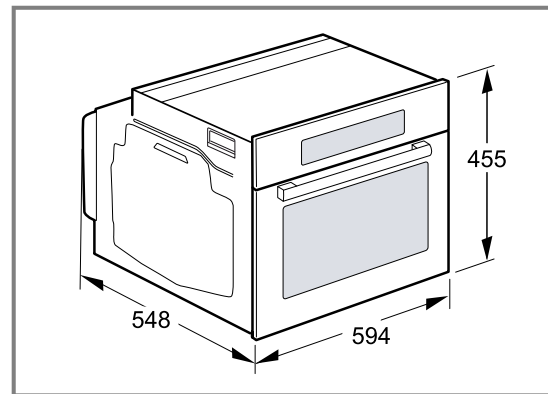

17.3 Ugradnja ispod radne ploče

Za ugradnju ispod radne ploče, obratite pažnju na dimenzije i napomene za ugradnju.

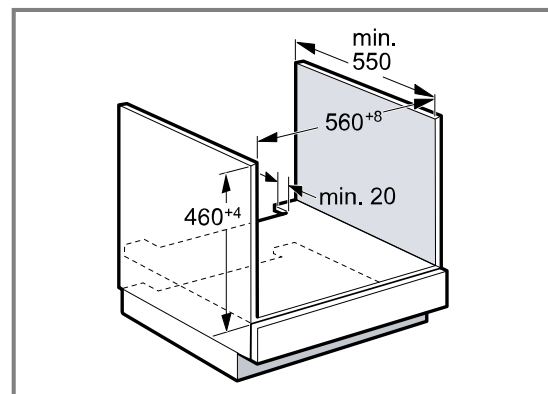

- Za ventilaciju uređaja, međudno mora da poseduje preoz za ventilaciju.
- Radna ploča mora da se pričvrsti na ugradni nameštaj.
- Obratite pažnju na uputstvo za montažu ploče za kuvanje, ukoliko postoji.
- Vodite računa o različitim nacionalnim napomenama za ugradnju.

17.4 Ugradnja ispod ploče za kuvanje

Ako je uređaj ugrađen ispod ploče za kuvanje, morate da se pridržavate minimalnih dimenzija, po potrebi uključujući potkonstrukciju.

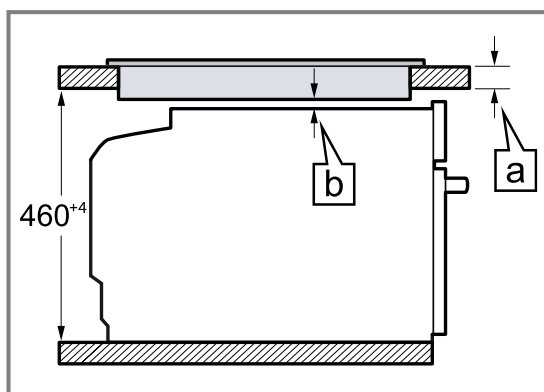

Zbog neophodnog minimalnog odstojanja \square , minimalna debljina radne ploče mora biti \square .

Vrsta ploče za kuvanje	a postavljena u mm	a u ravni sa površinom u mm	b u mm
Indukciona ploča za kuvanje	42	43	5
Indukciona ploča za kuvanje sa punim površinama	52	53	5
Plinska ploča za kuvanje	32	43	5
Električna ploča za kuvanje	32	35	2

17.5 Ugradnja u visokom kuhinjskom elementu

Za ugradnju u visokom kuhinjskom elementu, obratite pažnju na dimenzije i napomene za ugradnju.

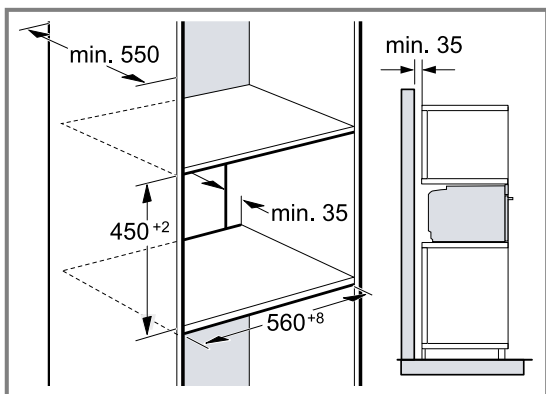

- Za ventilaciju uređaja, međudna moraju da poseduju isečak za provetravanje.
- Ako visoki kuhinjski element pored zadnjih zidova elementa ima još jedan zadnji zid, morate da ga uklonite.
- Uređaj ugradite na visinu tako da bez problema možete da uzimate pribor.

17.6 Ugradnja u ugao

Za ugradnju u ugao, obratite pažnju na dimenzije i napomene za ugradnju.

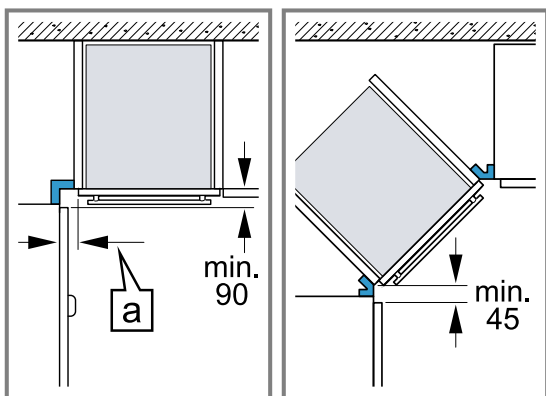

- Da biste mogli da otvorite vrata uređaja, prilikom ugradnje u ugao uzmite u obzir minimalne dimenzije. Dimenzija [a] zavisi od debljine prednjeg dela nameštaja i ručke.

17.7 Električni priključak

Radi bezbednog električnog priključivanja uređaja, pridržavajte se ovih napomena.

- Uređaj odgovara klasi zaštite I i sme da se koristi samo uz zaštitni priključak za uzemljenje.
- Zaštita mora da bude u skladu sa vrednostima snage na pločici sa oznakom tipa i važećim lokalnim propisima.
- Uređaj mora kod svih radova na montaži da bude bez napona.
- Uređaj smete da priključite samo pomoću priključnog kabla koji se isporučuje.
- Priključni kabl morate da utaknete na zadnjoj strani uređaja tako da se čuje zvuk kliktanja. Priključni kabl od 3 m možete da dobijete u korisničkom servisu.
- Priključni kabl sme da se zameni samo originalnim kablom. Ovaj kabl možete dobiti u korisničkom servisu.
- Ugradnjom mora da bude zagarantovana zaštita od dodirivanja.

Električno priključivanje uređaja sa utikačem sa zaštitnim kontaktom

Napomena: Uređaj smete da priključite samo na propisno instaliranu utičnicu sa zaštitnim kontaktom.

- ▶ Utikač utaknite u utičnicu sa zaštitnim kontaktom. Kada se uređaj ugradi, pristup mrežnom utikaču mrežnog priključnog kabla mora biti slobodan. Ukoliko slobodan pristup mrežnom utikaču nije moguć, u fiksno sprovedenoj električnoj instalaciji se mora ugraditi svepolni mehanizam za razdvajanje, u skladu sa uslovima instalacije.

Električno priključivanje uređaja bez utikača sa zaštitnim kontaktom

Napomena: Samo ovlašćeni stručnjak sme da priključi uređaj. Ukoliko dođe do oštećenja usled pogrešnog priključivanja, gubite pravo na garanciju.

U fiksno sprovedenoj električnoj instalaciji se mora ugraditi svepolni mehanizam za razdvajanje, u skladu sa uslovima instalacije.

1. Identifikujte fazni i neutralni ("nula") provodnik u priključnoj utičnici.
U slučaju pogrešnog priključka uređaj može da bude oštećen.
2. Priključivanje vršite prema slici priključka.
Napon videti na pločici sa oznakom tipa.
3. Povežite žile mrežnog priključnog kabla u skladu sa kodiranjem boja:
 - zeleno-žuta = uzemljenje ⊕
 - plava = neutralni ("nulti") vod
 - smeđa = faza (spoljašnji vod)

17.8 Ugradnja uređaja

1. Ugurajte ceo uređaj i poravnajte ga po sredini.

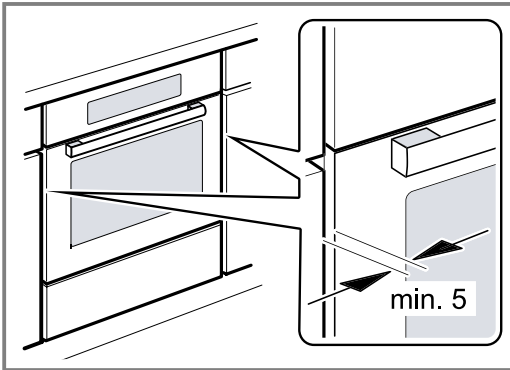

2. Pričvrstite uređaj pomoću zavrtnja.

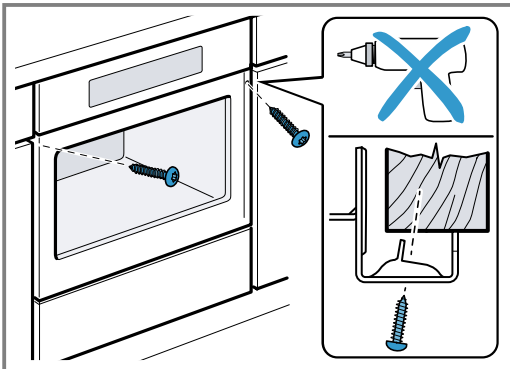

3. Za kuhinje koje nemaju ručke već vertikalne ruko- hvate:

- Postavite odgovarajući komad za punjenje ① da biste pokrili moguće oštre ivice i osigurali sigurnu montažu.
- Izradite otvore na aluminijumskim profilima za vijčani spoj ②.
- Uređaj pričvrstite odgovarajućim zavrtnjem ③.

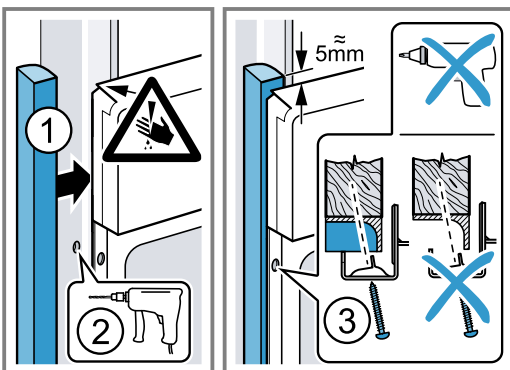

Napomena: Prerez između radne ploče i uređaja ne smete da zatvorite dodatnim letvama. Na bočne zidove prerađenog ormana ne smete da postavljate letve za zaštitu od toplote.

17.9 Demontaža uređaja

1. Uređaj isključite sa napona.
2. Otpustite pričvršne zavrtnje.
3. Malo podignite uređaj i sasvim ga izvucite.



Thank you for buying a Bosch Home Appliance!

Register your new device on MyBosch now and profit directly from:

- **Expert tips & tricks for your appliance**
- **Warranty extension options**
- **Discounts for accessories & spare-parts**
- **Digital manual and all appliance data at hand**
- **Easy access to Bosch Home Appliances Service**

Free and easy registration – also on mobile phones:

www.bosch-home.com/welcome

BOSCH
HOME APPLIANCES
SERVICE

Looking for help? You'll find it here.

Expert advice for your Bosch home appliances, help with problems or a repair from Bosch experts.

Find out everything about the many ways Bosch can support you:

www.bosch-home.com/service

Contact data of all countries are listed in the attached service directory.

BSH Hausgeräte GmbH

Carl-Wery-Straße 34
81739 München, GERMANY
www.bosch-home.com

A Bosch Company



9001645589 (020719)

sr

Ovaj dokument je originalno proizveden i objavljen od strane proizvođača, brenda Bosch, i preuzet je sa njihove zvanične stranice. S obzirom na ovu činjenicu, Tehnoteka ističe da ne preuzima odgovornost za tačnost, celovitost ili pouzdanost informacija, podataka, mišljenja, saveta ili izjava sadržanih u ovom dokumentu.

Napominjemo da Tehnoteka nema ovlašćenje da izvrši bilo kakve izmene ili dopune na ovom dokumentu, stoga nismo odgovorni za eventualne greške, propuste ili netačnosti koje se mogu naći unutar njega. Tehnoteka ne odgovara za štetu nanесenu korisnicima pri upotrebi netačnih podataka. Ukoliko imate dodatna pitanja o proizvodu, ljubazno vas molimo da kontaktirate direktno proizvođača kako biste dobili sve detaljne informacije.

Za najnovije informacije o ceni, dostupnim akcijama i tehničkim karakteristikama proizvoda koji se pominje u ovom dokumentu, molimo posetite našu stranicu klikom na sledeći link:

<https://tehnoteka.rs/p/bosch-ugradna-rerna-cdg634ab0-akcija-cena/>