

Uputstvo za upotrebu

BOSCH mašina za pranje veša WAV28L91BY



BOSCH



Tehnoteka je online destinacija za upoređivanje cena i karakteristika bele tehnike, potrošačke elektronike i IT uređaja kod trgovinskih lanaca i internet prodavnica u Srbiji. Naša stranica vam omogućava da istražite najnovije informacije, detaljne karakteristike i konkurentne cene proizvoda.

Posetite nas i uživajte u ekskluzivnom iskustvu pametne kupovine klikom na link:

<https://tehnoteka.rs/p/bosch-masina-za-pranje-vesa-wav28l91by-akcija-cena/>



BOSCH



Register your
new device on
MyBosch now and
get free benefits:
[bosch-home.com/
welcome](https://bosch-home.com/welcome)

Mašina za pranje veša

WAV28L91BY

[sr] Uputstvo za upotrebu i
uputstva za montažu

Sadržaj

1 Bezbednost.....	4	10 Pre prve upotrebe	33
1.1 Opšte napomene.....	4	10.1 Pokretanje ciklusa pranja sa praznim bubnjem.....	33
1.2 Namenska upotreba.....	4	11 Veš	34
1.3 Ograničenje kruga korisnika	4	11.1 Pripremanje veša	34
1.4 Bezbedna instalacija	5	11.2 Sortiranje veša.....	34
1.5 Sigurna upotreba.....	7	11.3 Osvežavanje veša	34
1.6 Bezbedno čišćenje i održa- vanje	9	11.4 Stepeni zaprljanosti	35
2 Izbegavanje materijalnih šteta... 11		11.5 Oznake za negu na etiketa- ma	35
3 Zaštita životne sredine i šted- nja	12	12 Deterdžent za pranje veša i sredstvo za negu.....	35
3.1 Odlaganje ambalaže u otpad... 12		12.1 Preporuka za deterdžent za pranje veša.....	36
3.2 Štednja energije i resursa	12	12.2 Doziranje deterdženta za pranje veša.....	36
3.3 Režim za štednju energije..... 12		13 Osnovno rukovanje.....	37
4 Postavljanje i priključivanje	13	13.1 Uključivanje uređaja	37
4.1 Raspakiranje uređaja.....	13	13.2 Podešavanje programa.....	37
4.2 Obim isporuke.....	13	13.3 Prilagođavanje podešava- nja programa.....	37
4.3 Zahtevi za mesto postavlja- nja.....	13	13.4 Umetanje veša.....	38
4.4 Uklanjanje transportnih osi- gurača	14	13.5 Upotreba pomoći za dozira- nje za tečni deterdžent za pranje veša.....	38
4.5 Priključivanje uređaja	15	13.6 Upotreba pomoći za dozira- nje tečnog deterdženta	38
4.6 Centriranje uređaja.....	16	13.7 Sipanje deterdženta za pra- nje veša i sredstva za negu ...	39
4.7 Električno priključivanje ure- đaja.....	17	13.8 Startovanje programa.....	39
5 Upoznavanje sa uređajem	18	13.9 Natapanje veša	39
5.1 Uređaj.....	18	13.10 Naknadno stavljanje veša	39
5.2 Pregrada za deterdžent za pranje veša.....	19	13.11 Prekidanje programa.....	40
5.3 Komandno polje	19	13.12 Nastavak programa kod zadržavanja ispiranja.....	40
6 Displej	20	13.13 Vađenje veša.....	40
7 Tasteri	22	13.14 Isključivanje uređaja.....	40
8 Programi	24		
9 Pribor	33		

14 Zaključavanje za decu	40	21 Tehnički podaci.....	62
14.1 Aktiviranje zaključavanja za decu.....	40		
14.2 Deaktiviranje zaključavanja za decu.....	41		
15 Osnovna podešavanja	42		
15.1 Pregled osnovnih podešavanja	42		
15.2 Promena osnovnih podešavanja	43		
16 Čišćenje i održavanje.....	43		
16.1 Saveti za održavanje uređaja.....	43		
16.2 Čišćenje bubnja.....	43		
16.3 Čišćenje pregrade za deterdžent za pranje veša	43		
16.4 Uklanjanje kamenca.....	44		
16.5 Čišćenje pumpe za sapunicu.....	45		
16.6 Čišćenje ulaznog otvora na gumenoj manžetni.....	47		
16.7 Čišćenje odvodnog creva za vodu na sifonu	47		
16.8 Čišćenje sita na dovodu vode	48		
17 Otklanjanje smetnji	50		
18 Transport, čuvanje i odlaganje u otpad.....	58		
18.1 Demontiranje uređaja.....	58		
18.2 Postavljanje transportnih osigurača.....	58		
18.3 Ponovno puštanje uređaja u rad	58		
18.4 Odlaganje starih uređaja u otpad	59		
19 Korisnička služba.....	59		
19.1 Broj proizvoda (E-Nr.) i proizvodni broj (FD).....	59		
19.2 Garancija za AQUA-STOP	60		
20 Vrednosti potrošnje	61		



1 Bezbednost

Pridržavajte se sledećih sigurnosnih napomena.

1.1 Opšte napomene



- Pažljivo pročitajte ovo uputstvo.
- Uputstva i informacije o proizvodu sačuvajte za kasniju upotrebu ili za narednog vlasnika.
- Ukoliko postoji oštećenje nastalo tokom transporta, nemojte da priključujete uređaj.

1.2 Namenska upotreba

Ovaj uređaj upotrebljavajte samo:

- za pranje tkanina i vune pogodnih za mašinsko pranje prema etiketi sa uputstvima za negu.
- sa vodom iz slavine i uobičajenim deterdžentima za mašinsko pranje veša i sredstvima za negu.
- u privatnom domaćinstvu i u zatvorenim prostorima kućnog okruženja.
- na nadmorskim visinama do 4000 m.

1.3 Ograničenje kruga korisnika

Deca od 8 godina i starija, kao i osobe sa umanjenim psihičkim, čulnim ili mentalnim sposobnostima, ili osobe bez iskustva i/ili znanja, ovaj uređaj mogu da koriste samo pod nadzorom osobe koja je odgovorna za njihovu bezbednost ili ako su obučene za bezbedno korišćenje uređaja i razumeju kakve opasnosti pri tome postoje.

Deca se ne smeju igrati uređajem.

Čišćenje i korisničko održavanje ne smeju da obavljaju deca bez nadzora.

Decu mlađu od 3 godine i kućne ljubimce držite podalje od uređaja.

1.4 Bezbedna instalacija

Kada instalirate uređaj, pridržavajte se bezbednosnih napomena.

⚠ UPOZORENJE – Opasnost od strujnog udara!

Nestručne instalacije su opasne.

- ▶ Uređaj sme da se priključi i upotrebljava samo u skladu sa podacima na pločici sa oznakom tipa.
- ▶ Uređaj se može povezati na mrežu naizmenične struje samo pomoću pravilno ugrađene utičnice sa uzemljenjem.
- ▶ Uverite se da je sistem uzemljenja kućne električne instalacije instaliran u skladu sa propisima. Instalacija mora da ima dovoljno veliki poprečni presek voda.
- ▶ Ukoliko koristite sigurnosni prekidač za neispravnu struju, koristite tip sa oznakom .
- ▶ Uređaj nikad ne sme da se napaja putem eksternog sklopnog uređaja npr. sata za automatsko uključivanje ili daljinskog upravljanja.
- ▶ Kada je uređaj ugrađen, mrežni prekidač mrežnog priključnog voda mora da bude dostupan ili, ukoliko slobodan pristup nije moguć, u fiksno sprovedenoj električnoj instalaciji se mora ugraditi svepolni mehanizam za razdvajanje, u skladu sa uslovima instalacije.
- ▶ Prilikom postavljanja uređaja vodite računa da se mrežni priključni vod ne zaglavi ili ošteti.

Oštećena izolacija mrežnog priključnog voda predstavlja izvor opasnosti.

- ▶ Mrežni priključni vod nikad se ne sme dovoditi u kontakt sa vrućim delovima uređaja ili izvorima toplote.
- ▶ Mrežni priključni vod nikada se ne sme dovoditi u kontakt sa oštrim vrhovima ili ivicama.
- ▶ Mrežni priključni vod nikad se ne sme presavijati, prignječiti ili modifikovati.

⚠ UPOZORENJE – Opasnost od požara!

Upotreba produženog mrežnog priključnog voda i nedozvoljenih adaptera predstavlja izvor opasnosti.

- ▶ Nemojte da upotrebljavate produžni kabl ili letve sa višestrukim utičnicama.
- ▶ Ako vam je mrežni priključni vod suviše kratak, obratite se korisničkoj službi.
- ▶ Upotrebljavajte samo adaptere koje je odobrio proizvođač.

⚠ UPOZORENJE – Opasnost od povrede!

Zbog velike težine uređaja, prilikom podizanja može doći do povreda.

- ▶ Nemojte sami da podižete uređaj.

Ako je uređaj nestručno postavljen u stubu sa mašinom za pranje i mašinom za sušenje, postavljeni uređaj može da padne.

- ▶ Mašinu za sušenje postavite na mašinu za pranje veša isključivo uz spojni element . Drugačija metoda postavljanja nije dozvoljena.
- ▶ Uređaj nemojte postavljati na stub sa mašinom za pranje i mašinom za sušenje, ukoliko proizvođač mašine za sušenje u ponudi nema spojni element.
- ▶ Na stub sa mašinom za pranje i mašinom za sušenje nemojte postavljati uređaje različitih proizvođača i ukoliko imaju različitu dubinu i širinu.
- ▶ Stub sa mašinom za pranje i mašinom za sušenje nemojte postavljati na postolje, uređaji se mogu prevrnuti.

⚠ UPOZORENJE – Opasnost od gušenja!

Deca mogu ambalažni materijal da navuku sebi preko glave ili da se njime umotaju, pa da se tako uguše.

- ▶ Ambalažni materijal držite van domašaja dece.
- ▶ Deci nipošto nemojte dozvoliti da se igraju sa ambalažnim materijalom.

⚠ OPREZ – Opasnost od povrede!

Uređaj tokom rada može da vibrira ili da se kreće.

- ▶ Uređaj postavite na čistu, ravnu i čvrstu površinu.

- ▶ Uređaj pozicionirajte pomoću nogica i libele.
- Ukoliko creva i mrežni priključni vod nisu pravilno sprovedeni, postoji opasnost od spoticanja.
- ▶ Creva i mrežne priključne vodove položite tako da ne postoji opasnost od spoticanja.
- Ukoliko uređaj pokrećete koristeći izbočene delove, npr. vrata uređaja, delovi mogu da se polome.
- ▶ Uređaj nemojte pomerati koristeći izbočene delove.

⚠ OPREZ – Opasnost od zasecanja!

Ukoliko dodirnete oštre ivice uređaja, možete se poseći.

- ▶ Uređaj ne dodirujte na oštrim ivicama.
- ▶ Prilikom instalacije i transporta koristite zaštitne rukavice.

1.5 Sigurna upotreba

⚠ UPOZORENJE – Opasnost od strujnog udara!

Oštećeni uređaj ili oštećeni mrežni priključni vod predstavljaju izvor opasnosti.

- ▶ Nikad nemojte upotrebljavati oštećeni uređaj.
- ▶ Nikada nemojte povlačiti mrežni priključni vod da biste razdvojili uređaj sa strujne mreže. Uvek povlačite mrežni utikač mrežnog priključnog voda.
- ▶ Ukoliko je uređaj ili mrežni priključni vod oštećen, odmah izvucite mrežni utikač mrežnog priključnog voda ili isključite osigurač u kutiji sa osiguračima i zatvorite slavinu.
- ▶ Pozovite korisnički servis. → *Stranica 59*

Vlaga koja je prodrla unutra može da prouzrokuje strujni udar.

- ▶ Uređaj upotrebljavajte samo u zatvorenim prostorima.
- ▶ Uređaj nemojte nikada da izlažete vrućini i vlazi.
- ▶ Za čišćenje uređaja nemojte da koristite čistač na paru ili čistač pod visokim pritiskom, creva ili tuš.

⚠ UPOZORENJE – Opasnost od ugrožavanja zdravlja!

Deca se tako ne mogu zatvoriti u uređaju i dospeti u životnu opasnost.

- ▶ Uređaj ne postavljajte iza vrata koja mogu da blokiraju ili spreče otvaranje vrata uređaja.

- ▶ Na dotrajalim uređajima izvucite mrežni utikač mrežnog priključnog voda, zatim preseците mrežni priključni vod i uništite bravu na vratima uređaja tako da se vrata više ne mogu zatvoriti.

⚠ UPOZORENJE – Opasnost od gušenja!

Deca bi mogla da udahnu i usisaju odn. progutaju sitne delove i da se na taj način uguše.

- ▶ Držite sitne delove van domašaja dece.
- ▶ Deci nipošto nemojte dozvoliti da se igraju sa sitnim delovima.

⚠ UPOZORENJE – Opasnost od trovanja!

Deterdženti za pranje veša i sredstva za negu u slučaju gutanja mogu da izazovu trovanja.

- ▶ U slučaju nenamernog gutanja zatražite lekarski savet.
- ▶ Deterdžent za pranje veša i sredstva za negu čuvajte van domašaja dece.

⚠ UPOZORENJE – Opasnost od eksplozije!

Ukoliko je veš prethodno tretiran sredstvima za čišćenje koja sadrže rastvarače, u uređaju može doći do eksplozije.

- ▶ Prethodno tretirani veš pre pranja temeljno isperite vodom.

⚠ OPREZ – Opasnost od povrede!

Ukoliko se uspinjete ili penjete na uređaj, može da se slomi prekrivna ploča.

- ▶ Na uređaj se nemojte uspinjati ili penjati.

Ukoliko sedite ili oslanjate na otvorena vrata, uređaj može da se prevrne.

- ▶ Na vrata uređaja nemojte sedati ili se oslanjati.

- ▶ Nemojte odlagati stvari na vrata uređaja.

U slučaju posezanja u bubanj koji se okreće, može doći do povrede ruku.

- ▶ Pre posezanja u bubanj sačekajte potpuno zaustavljanje bubnja.

⚠ OPREZ – Opasnost od opekotina!

Staklo na vratima uređaja se tokom pranja na visokim temperaturama zagreva.

- ▶ Nemojte dodirivati vruća vrata uređaja.

- ▶ Decu držite dalje od vrućih vrata uređaja.

⚠ OPREZ – Opasnost od opekotina!

Sapunica se prilikom pranja na visokim temperaturama zagreva.

- ▶ Nemojte dodirivati vruću sapunicu.

⚠ OPREZ – Opasnost od povrede!

Ovaj uređaj koristi programe sa aktivnim kiseonikom. Aktivni kiseonik može da dovede do suza u očima i nadraživanja sluzokože.

- ▶ Nemojte otvarati vrata uređaja korišćenjem prinudne deblokade, ako rade programi sa aktivnim kiseonikom.
- ▶ Sačekajte da se vrata uređaja deblokiraju.

⚠ OPREZ – Opasnost od hemijskih opekotina!

Prilikom otvaranja pregrade za deterdžent može doći do prskanja deterdženta i sredstva za negu iz uređaja. Kontakt sa očima ili kožom može izazvati nadraživanje.

- ▶ Ukoliko dođe do kontakta sa deterdžentom ili sredstvima za negu, oči ili kožu temeljno isprati čistom vodom.
- ▶ U slučaju nenamernog gutanja zatražiti lekarski savet.
- ▶ Deterdžent za pranje veša i sredstva za negu čuvajte van domašaja dece.

1.6 Bezbedno čišćenje i održavanje

Kada čistite i održavate uređaj pridržavajte se bezbednosnih napomena.

⚠ UPOZORENJE – Opasnost od strujnog udara!

Nestručne popravke su opasne.

- ▶ Samo za to obučeno stručno osoblje sme da vrši popravke na uređaju.
- ▶ Za popravku uređaja se smeju koristiti samo originalni zamenski delovi.
- ▶ Da bi se sprečile opasnosti, zamenu oštećenog mrežnog priključnog voda uređaja mora da izvrši proizvođač, korisnička služba ili osoba sa sličnim kvalifikacijama.

Vlaga koja je prodrla unutra može da prouzrokuje strujni udar.

- ▶ Za čišćenje uređaja nemojte da koristite čistač na paru ili čistač pod visokim pritiskom, creva ili tuš.

 UPOZORENJE – Opasnost od povrede!

Upotreba zamenskih delova i pribora koji nisu originalni je opasna.

- ▶ Koristite samo originalne zamenske delove i originalni pribor.

 UPOZORENJE – Opasnost od trovanja!

Ukoliko koristite sredstva za čišćenje koja sadrže rastvarače mogu nastati otrovni gasovi.

- ▶ Ne upotrebljavajte sredstva za čišćenje koja sadrže rastvarače.

2 Izbegavanje materijalnih šteta

Kako biste izbegli materijalnu štetu i oštećenja uređaja, obratite pažnju na ove napomene.

PAŽNJA!

Pogrešno doziranje omekšivača, deterdženta, sredstva za negu i sredstva za čišćenje može da ugrozi funkciju uređaja.

- ▶ Obratite pažnju na preporuke za doziranje proizvođača.

Prekoračenje maksimalne količine punjenja ugrožava funkciju uređaja.

- ▶ Obratite pažnju na maksimalnu količinu punjenja za svaki program i nemojte je prekoračavati.

→ "Programi", Stranica 24

Uređaj je za transport osiguran transportnim osiguračima. Neuklonjeni transportni osigurači mogu uzrokovati materijalnu štetu ili oštećenje uređaja.

- ▶ Pre puštanja u rad potpuno uklonite transportne osigurače i sačuvajte ih.
- ▶ Pre svakog transporta potpuno montirajte sve transportne osigurače, kako biste izbegli oštećenja usled transporta.

Nenamenski priključak creva za dovod vode može dovesti do materijalne štete.

- ▶ Ručno pritegnite vijčani spoj na dovodu za vodu.
- ▶ Crevo za dovod vode po mogućstvu priključite na česmu direktno bez dodatnih spojnih elemenata kao što je adapter, produžetak, ventil ili slično.
- ▶ Vodite računa da kućište ventila creva za dovod vode bude montirano tako da nema kontakt sa okolnom i da ne bude izloženo spoljašnjim silama.
- ▶ Vodite računa da unutrašnji prečnik česme iznosi najmanje 17 mm.

- ▶ Vodite računa da dužina navoja na priključku za česmu iznosi najmanje 10 mm.

Preslab ili previsok pritisak vode može da ugrozi funkcionisanje uređaja.

- ▶ Uverite se da pritisak vode na vodovodnoj mreži iznosi minimalno 100 kPa (1 bar) i maksimalno 1000 kPa (10 bar).
- ▶ Ukoliko pritisak vode prekoračuje navedenu maksimalnu vrednost, između priključka za pijaću vodu i crevnog kompleta uređaja se mora instalirati ventil za smanjenje pritiska.

- ▶ Nemojte prključivati uređaj na mešovitu bateriju bojlera za vruću vodu koji nije pod pritiskom.

Modifikovana ili oštećena creva za vodu mogu da dovedu do materijalnih šteta ili oštećenja uređaja.

- ▶ Creva za vodu nikad se ne smeju presavijati, prignječiti ili presecati.
- ▶ Upotrebljavajte samo isporučena creva za vodu ili originalna rezervna creva.
- ▶ Nikada nemojte ponovo da koristite već korišćena creva za vodu.

Rad uređaja sa zaprljanom ili suviše vrućom vodom može dovesti do materijalne štete.

- ▶ Uređaj treba da radi isključivo sa hladnom vodom iz vodovodne mreže.

Neodgovarajuća sredstva za čišćenje mogu da oštete površine uređaja.

- ▶ Nemojte da upotrebljavate jaka ili abrazivna sredstva za čišćenje.
- ▶ Nemojte da upotrebljavate jaka sredstva za čišćenje koja sadrže alkohol.
- ▶ Nemojte da upotrebljavate tvrde abrazivne jastučice ili sundere za ribanje.
- ▶ Uređaj čistite samo vodom i mekanom, vlažnom krpom.

- ▶ Ukoliko dođe do kontakta sa uređajem, uklonite sve ostatke deterdženta, raspršivača ili druge ostatke.

3 Zaštita životne sredine i štednja

3.1 Odlaganje ambalaže u otpad

Ambalažni materijal je ekološki i može se iznova koristiti.

- ▶ Pojedinačne sastavne delove odložite u otpad odvojene po vrstama.

3.2 Štednja energije i resursa

Ako se pridržavate ovih napomena, vaš uređaj će trošiti manje struje i vode.

Koristite programe sa nižim temperaturama i dužim vremenom pranja i iskoristite maksimalnu količinu punjenja → *Stranica 24*.

- ✓ Potrošnja energije i vode je najefikasnija.

Koristite štedljiva podešavanja programa.

- ✓ Kada prilagođavate podešavanja programa, displej pokazuje očekivanu potrošnju.

Deterdžent za pranje veša dozirajte → *Stranica 36* prema stepenu zaprljanosti veša.

- ✓ Za blagu ili normalnu zaprljanost je dovoljna manja količina deterdženta za pranje veša. Obratite pažnju na preporuku proizvođača deterdženta za doziranje.

Za blago i normalno zaprljan veš redukujte temperaturu pranja.

- ✓ Na nižim temperaturama uređaj troši manje energije. Za blagu i normalnu zaprljanost dovoljne su i niže temperature nego što je navedeno na etiketi sa uputstvima za negu.

Ukoliko veš želite naknadno da sušite u mašini za sušenje veša, podesite maksimalni broj obrtaja centrifuge.

- ✓ Suvliji veš skraćuje trajanje programa prilikom sušenja i smanjuje potrošnju energije. Većim brojem obrtaja centrifuge redukuje se preostala vlaga u vešu i raste jačina zvuka centrifugiranja.

Veš perite bez predpranja.

- ✓ Pranje sa predpranjem produžava trajanje programa i povećava potrošnju energije i vode.

Uređaj poseduje automatsko prepoznavanje količine.

- ✓ Automatsko prepoznavanje količine optimalno prilagođava potrošnju vode i trajanje programa svakoj vrsti tkanine i količini punjenja.

3.3 Režim za štednju energije

Ukoliko uređaj ne koristite tokom dužeg vremena, uređaj se automatski prebacuje u režim za štednju energije. Svi prikazi se isključuju i **Start/Reload**  treperi.

Režim za štednju energije se završava ponovnom upotrebom uređaja, npr. otvaranjem ili zatvaranjem vrata. Ukoliko uređaj u režimu za štednju energije ne koristite tokom dužeg vremena, uređaj se automatski isključuje.

4 Postavljanje i priključivanje

4.1 Raspakiranje uređaja

Napomena: Vodite računa o informacijama o sigurnosti → *Stranica 4* i sprečavanju materijalne štete → *Stranica 11*.

PAŽNJA!

Predmeti, koji su zaostali u bubnju i koji nisu predviđeni za rad uređaja, mogu da dovedu do materijalne štete i oštećenja na uređaju.

- ▶ Ove predmete kao i isporučeni pribor pre rada uklonite iz bubnja.
- 1. Ambalažu i zaštitne folije kompletno uklonite sa uređaja.
→ *"Odlaganje ambalaže u otpad", Stranica 12.*
- 2. Proverite da li uređaj ima vidljiva oštećenja.
- 3. Otvorite vrata uređaja.
→ *"Osnovno rukovanje", Stranica 37*
- 4. Izvadite pribor iz bubnja.
- 5. Zatvorite vrata uređaja.

4.2 Obim isporuke

Kada otpakujete uređaj, proverite sve delove da li imaju transportnih oštećenja i da li je isporuka potpuna.

Napomena: Vodite računa o informacijama o sigurnosti → *Stranica 4* i sprečavanju materijalne štete → *Stranica 11*.

PAŽNJA!

Rad sa nepotpunim ili neispravnim priborom može da ugrozi funkciju uređaja ili dovede do materijalne štete i oštećenja uređaja.

- ▶ Nemojte da koristite uređaj sa nepotpunim ili neispravnim priborom.
- ▶ Pre rada u uređaj postavite odgovarajući pribor.
→ *"Pribor", Stranica 33*

Napomena: Uređaj je podvrgnut fabričkoj proveri ispravnosti. Usled toga u uređaju mogu postojati fleke od vode. Fleke nestaju nakon prvog ciklusa pranja.

Obim isporuke se sastoji od sledećih delova:

- Mašina za pranje veša
- Prateća dokumentacija
- Transportni osigurači
→ *"Uklanjanje transportnih osigurača", Stranica 14*
- Kapice za pokrivanje
- Grana za fiksiranje odvodnog creva za vodu

4.3 Zahtevi za mesto postavljanja

Napomena: Vodite računa o informacijama o sigurnosti → *Stranica 4* i sprečavanju materijalne štete → *Stranica 11*.



UPOZORENJE

Opasnost od strujnog udara!

Uređaj poseduje delove koji su pod naponom. Dodirivanje delova koji su pod naponom je opasno.

- ▶ Uređaj nemojte koristiti bez ploče za prekrivanje.

⚠ UPOZORENJE

Opasnost od povrede!

Ukoliko radi na postolju, uređaj može da se prevrne.

- ▶ Pre puštanja u rad na postolju obavezno pričvrstite nogice uređaja pomoću držača → *Stranica 33*.

PAŽNJA!

U uređaju može da se nalazi preostala voda. Kada nagnete uređaj više od 40°, ta preostala voda može da iscuri.

- ▶ Oprezno nagnite uređaj.

Mesto postavljanja - Zahtevi

Postolje

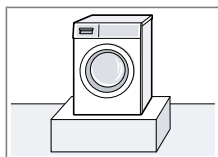

Uređaj pričvrstite pomoću držača → *Stranica 33*.

Drvene grede

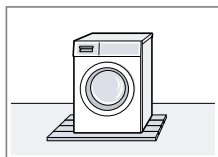

Uređaj postavite na vodootpornu drvenu ploču (debljina najmanje 30 mm), koja je pričvršćena na pod.

Kuhinjski element

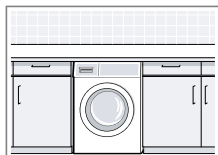

Uređaj postavite isključivo ispod kontinuirane radne ploče, koja je čvrsto povezana sa susednim ormanima. Potrebna širina niše: 60 cm.

PAŽNJA!

Zamrzavanje preostale vode Zamrzavanje preostale vode može da ošteti uređaj, a zamrznuta creva mogu da puknu.

- ▶ Uređaj nemojte postavljati u prostorima koji su ugroženi mrazom ili na otvorenom.

4.4 Uklanjanje transportnih osigurača

Uređaj je za transport osiguran transportnim osiguračima na zadnjoj strani uređaja.

Napomene

- Vodite računa o informacijama o sigurnosti → *Stranica 4* i sprečavanju materijalne štete → *Stranica 11*.
- Sačuvajte vijke za transportne osigurače za kasniji transport → *Stranica 58*.

1. Creva izvucite iz držača.

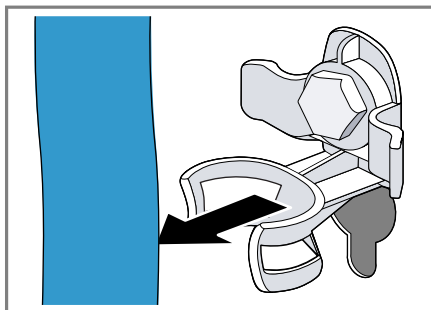

2. Sva 4 vijka transportnih osigurača otpustite ① i uklonite ② pomoću ključa širine 13.

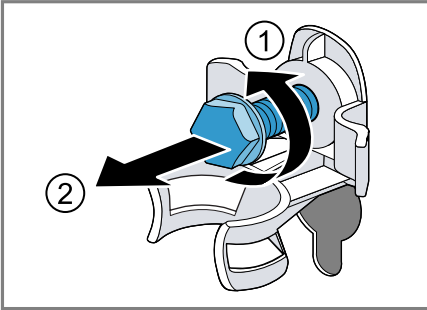

3. Mrežni priključni vod izvucite iz držača.

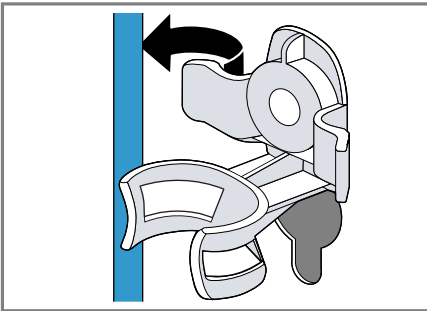

4. Uklonite 4 čaure.

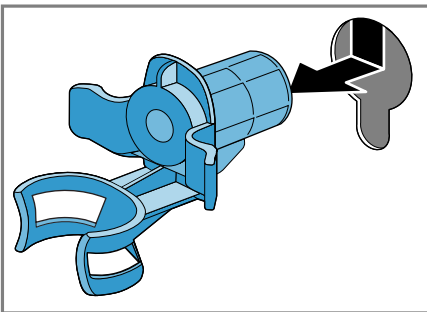

5. Umetnite 4 kapice za pokrivanje.

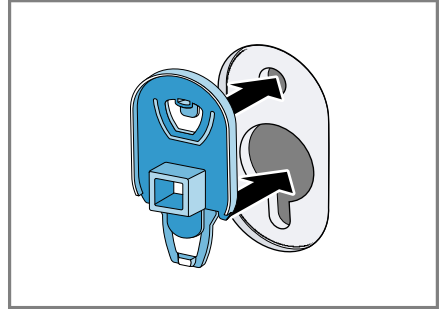

6. Utisnite 4 kapice za pokrivanje.

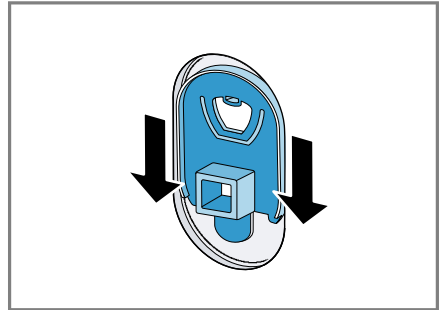

4.5 Priključivanje uređaja

Priključivanje dovodnog creva za vodu

Napomena: Vodite računa o informacijama o sigurnosti → *Stranica 4* i sprečavanju materijalne štete → *Stranica 11*.



UPOZORENJE

Opasnost od strujnog udara!

Uređaj poseduje delove koji su pod naponom. Dodirivanje delova koji su pod naponom je opasno.

- Električni Aquastop ventil nemojte potapati u vodu.

sr Postavljanje i priključivanje

1. Dovodno crevo za vodu priključite na slavinu za vodu (26,4 mm = 3/4").

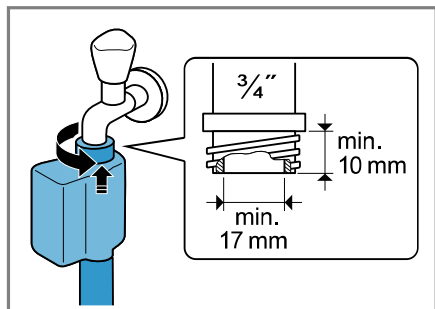

2. Slavinu za vodu pažljivo otvorite i proverite da li su priključna mesta zaptivena.

Vrste priključivanja odvoda vode

Informacije vam pomažu da ovaj uređaj priključite na odvod vode.

Napomena: Vodite računa o informacijama o sigurnosti → *Stranica 4* i sprečavanju materijalne štete → *Stranica 11*.

PAŽNJA!

Odvodno crevo za vodu je pri isušivanju pod pritiskom i može da se otkači sa instaliranog priključnog mesta.

- ▶ Odvodno crevo za vodu osigurajte od nesmotrenog otkačivanja.

Napomena: Obratite pažnju na visine ispumpavanja. Maksimalna visina ispumpavanja iznosi 100 cm.

Sifon

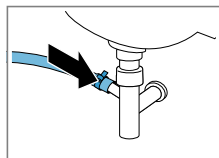

Priključno mesto osigurajte pomoću obujmice za crevo (24–40 mm).

Umivaonik

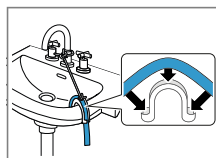

Crevo za odvod vode fiksirajte pomoću grane za fiksiranje i osigurajte ga.

Plastična cev sa gumenom navlakom ili slivnik

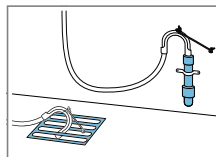

Crevo za odvod vode fiksirajte pomoću grane za fiksiranje i osigurajte ga.

4.6 Centriranje uređaja

Radi redukovanja zvukova i vibracija kao i izbegavanja štetanja uređaja, ispravno pozicionirajte uređaj.

Napomena: Vodite računa o informacijama o sigurnosti → *Stranica 4* i sprečavanju materijalne štete → *Stranica 11*.

1. Kontra navrtke otpustite u pravcu okretanja kazaljke na satu pomoću ključa širine 17.

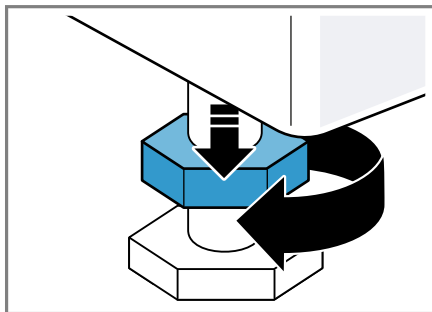

2. Za pozicioniranje uređaja okrećite nogice uređaja. Pomoću libele proverite ispravan položaj.

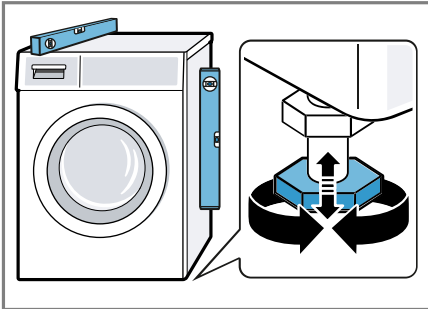

Sve nogice uređaja moraju čvrsto stajati na podu.

3. Kontra navrtke ručno zavrtnite za kućište ključem širine 17.

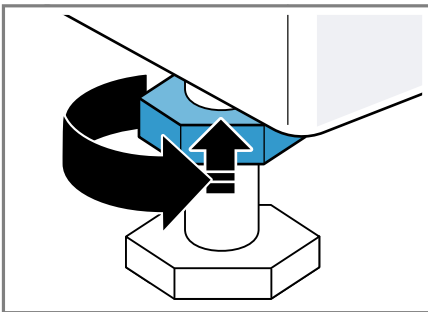

Nogicu uređaja pri tom čvrsto držite i ne podešavajte je po visini.

4.7 Električno priključivanje uređaja

Napomena: Obratite pažnju na informacije o bezbednosti → *Stranica 4* i izbegavanju materijalne štete → *Stranica 11*.

1. Mrežni utikač mrežnog priključnog voda uređaja utaknite u utičnicu u blizini uređaja.

Podatke o priključivanju uređaja možete pronaći u opciji Tehnički podaci → *Stranica 62*.

5 Upoznavanje sa uređajem

5.1 Uređaj

Ovde ćete naći pregled sastavnih delova uređaja.

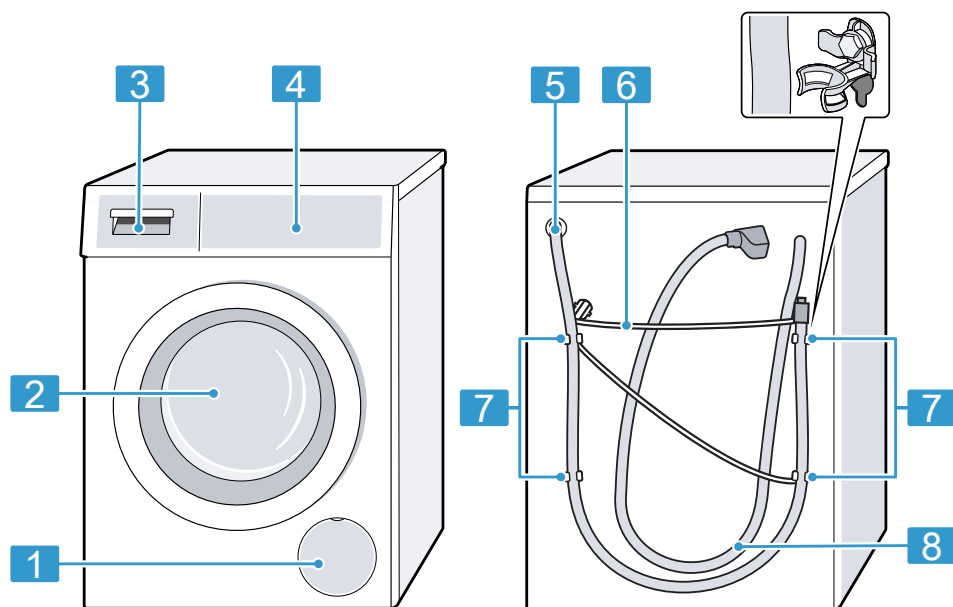

U zavisnosti od tipa uređaja, neki detalji na slici mogu da se razlikuju, na primer boja ili oblik.

1 Poklopac za održavanje pumpe za sapunicu
→ *Stranica 45*

2 Vrata

3 Pregrada za deterdžent za pranje veša
→ *Stranica 19*

4 Komandno polje
→ *Stranica 19*

5 Odvodno crevo za vodu
→ *Stranica 16*

6 Mrežni priključni vod
→ *Stranica 17*

7 Transportni osigurači
→ *Stranica 14*

8 Dovodno crevo za vodu
→ *Stranica 15*

5.2 Pregrada za deterdžent za pranje veša

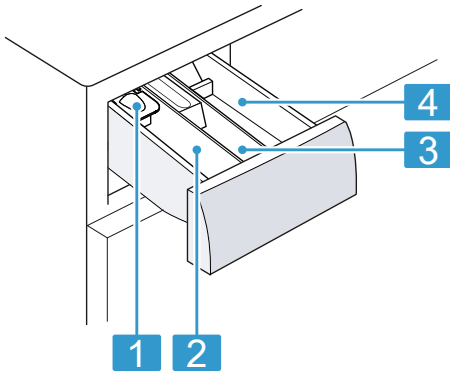

-
- 1** Pomoć za doziranje tečnog deterdženta
→ "Upotreba pomoći za doziranje za tečni deterdžent za pranje veša", Stranica 38
-
- 2** Komora II:
- Deterdžent za glavno pranje veša
 - Omekšivač vode
 - Izbeljivač
 - So za fleke
-
- 3** Komora ☼:
- Omekšivač
 - Tečna štirka
 - Sredstvo za impregnaciju
-
- 4** Komora I:
- Deterdžent za predpranje veša
 - Higijenski deterdžent za pranje veša
-

5.3 Komandno polje

Preko komandnog polja možete da podesite sve funkcije uređaja i da dobijate informacije o radnom stanju.

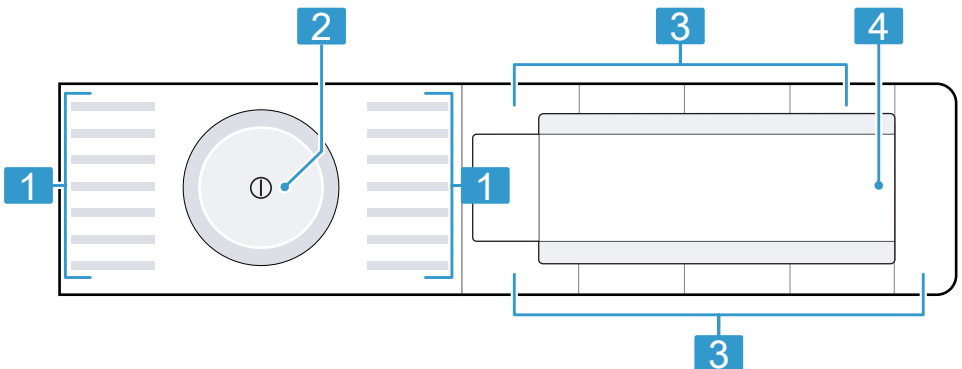

1 Programi → Stranica 24

2 Birač programa
→ Stranica 37

3 Tasteri → Stranica 22

4 D displej → Stranica 20





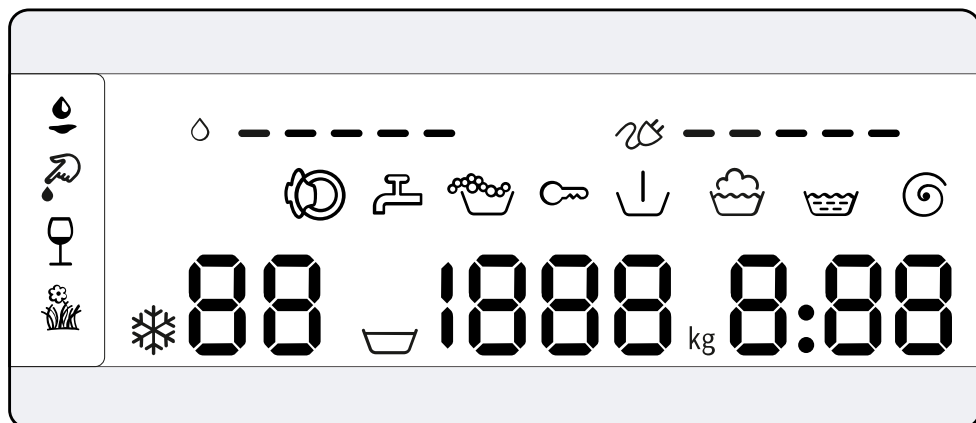





6 Displej

Na displeju se prikazuju aktuelne vrednosti podešavanja, mogućnosti izbora ili tekstovi napomena.



Prikaz	Naziv	Više informacija
0:40 ¹	Trajanje programa / preostalo vreme programa	Orientaciono pretpostavljeno trajanje programa ili preostalo vreme programa.
10h ¹	Vreme „Gotovo za“	→ "Tasteri", Stranica 22
9 kg ¹	Preporuka za količinu punjenja	Maksimalna količina za punjenje za podešeni program u kg.
▽ - 1400	Broj obrtaja centrifuge	Podešeni broj obrtaja centrifuge u o/min. → "Tasteri", Stranica 22 0: bez završnog centrifugiranja, samo isušivanje ▽: zadržavanje ispiranja, bez isušivanja
* - 90	Temperatura	Podešena temperatura u °C. → "Tasteri", Stranica 22 * (hladno)
↓	Predpranje	Status programa
☺	Pranje	Status programa
☹	Ispiranje	Status programa
⌀	Centrifuga	Status programa













¹ Primer



Prikaz	Naziv	Više informacija
-P-	Pauza	Status programa
-0-	Završetak programa	Status programa
	Zaštita za decu	<ul style="list-style-type: none"> ■ svetli: zaštita za decu je aktivirana. ■ treperi: zaštita za decu je aktivirana i uređajem je rukovano. → "Deaktiviranje zaključavanja za decu", Stranica 41
	Krv	Vrsta fleka je aktivirana.
	Trava	Vrsta fleka je aktivirana.
	Crveno vino	Vrsta fleka je aktivirana.
	Jestiva mast/ulje	Vrsta fleka je aktivirana.
	Potrošnja energije	<p>Potrošnja energije za podešeni program.</p> <ul style="list-style-type: none"> ■ — : niska potrošnja energije ■ ———— : visoka potrošnja energije
	Potrošnja vode	<p>Potrošnja vode za podešeni program.</p> <ul style="list-style-type: none"> ■ — : niska potrošnja vode ■ ———— : visoka potrošnja vode
	Prepoznavanje pene	Uređaj je detektovao suviše pene.
	Vrata	Vrata su odblokirana i mogu se otvoriti.
	Slavina za vodu	<ul style="list-style-type: none"> ■ Nema pritiska vode. ■ Pritisak vode je suviše mali.
E:35 / -10 ¹	Greška	Kôd greške, prikaz greške, signalizacija greške.

¹ Primer

7 Tasteri

Izbor podešavanja programa zavisi od podešenog programa. Mogućnosti izbora za svaki program možete pogledati u pregledu za → "Programi", Stranica 24.











Taster	Izbor	Opis
Start/Reload 	<ul style="list-style-type: none"> ■ pokrenuti ■ prekinuti ■ pauzirati 	Pokrenite, prekinite ili pauzirajte program.
SpeedPerfect 	<ul style="list-style-type: none"> ■ aktivirati ■ deaktivirati 	Aktivirajte ili deaktivirajte pranje sa skraćenim vremenom. Napomena: Potrošnja energije se povećava. To ne utiče negativno na rezultat pranja.
Intensive Plus  (Intenzivno plus)	<ul style="list-style-type: none"> ■ aktivirati ■ deaktivirati 	Aktivirajte ili deaktivirajte pranje sa produženim vremenom. Dužina programa se produžava do 30 minuta. Pogodno za naročito zaprljan veš.
 AntiStain	Višestruki izbor	Izaberite vrstu fleke. Temperatura, kretanje bubnja i vreme natapanja se prilagođavaju vrsti fleke.
- Finished in  + (Spremno u)	1–24 sata	Utvrđite završetak programa. Trajanje programa je već uključeno u podešene sate. Nakon početka programa prikazuje se trajanje programa.
Temperature Selection  (Izbor temperature)	 - 90 °C	Prilagodite temperaturu u °C.
Spin Speed Reduction  (Redukcija centrifuge)	 - 1400	Prilagodite broj obrtaja centrifuge ili aktivirajte  (zadržavanje ispiranja). Pomoću izbora  se ne vrši isušivanje vode na kraju ciklusa pranja i deaktivira se centrifugiranje. Veš ostaje u vodi za ispiranje.
 (mrežni prekidač)	<ul style="list-style-type: none"> ■ uključiti ■ isključiti 	Uključite ili isključite uređaj.

Taster	Izbor	Opis
Child Lock  3 sec. (Zaključavanje za decu 3 sek.)	<ul style="list-style-type: none"> ■ aktivirati ■ deaktivirati 	<p>Aktivirajte ili deaktivirajte zaključavanje za decu.</p> <p>Osigurajte masku od nesmotrenog aktiviranja.</p> <p>Ukoliko je zaključavanje za decu aktivirano, a uređaj je isključen, zaključavanje za decu ostaje aktivirano.</p> <p>→ "Zaključavanje za decu", <i>Stranica 40</i></p>
Spin Speed Reduction  (Redukcija centrifuge)	Osnovna podešavanja	<p>Promenite osnovna podešavanja uređaja.</p> <p>→ "Promena osnovnih podešavanja", <i>Stranica 43</i></p>
Prewash  (Predpranje)	<ul style="list-style-type: none"> ■ aktivirati ■ deaktivirati 	<p>Aktivirajte ili deaktivirajte predpranje, npr. za pranje jako zaprljanog veša.</p>
Extra Rinse  (Dodatno ispiranje)	<ul style="list-style-type: none"> ■ aktivirati ■ deaktivirati 	<p>Aktiviranje ili deaktiviranje dodatnog postupka ispiranja.</p> <p>Preporučuje se posebno za osetljivu kožu ili u područjima sa vrlo mekom vodom.</p>
Less Ironing  (Lako peglanje)	<ul style="list-style-type: none"> ■ aktivirati ■ deaktivirati 	<p>Aktivirajte ili deaktivirajte pranje sa redukovanim gužvanjem veša.</p> <p>Prilagođava se tok centrifugiranja i broj obrtaja centrifuge radi redukovanja gužvanja veša.</p> <p>Veš je nakon pranja toliko vlažan da će se ispraviti dok je okačen za sušenje.</p>











8 Programi



Ovde možete pogledati pregled programa. Dobićete informacije o punjenju i mogućnostima podešavanja programa.











Savet: Etikete sa uputstvima za negu na vešu pružaju dodatne napomene za izbor programa.
→ "Oznake za negu na etiketama", *Stranica 35*



Program	Opis	Podešavanja programa
Cottons  (Pamuk)	Pranje otpornih tkanina od pamuka, lana i mešovitih vlakana. Pogodno i kao vremenski skraćeni program za normalno zadržavanje boja. Kada je SpeedPerfect  aktivirano, količina punjenja se smanjuje na 5 kg.	<ul style="list-style-type: none"> Intensive Plus  ● Less Ironing  ● Prewash  ● Spin Speed Reduction   ● Extra Rinse  ● AntiStain  ● SpeedPerfect  ● Maks. broj obrtaja centrifuge (o/min) ¹ 1400 Maks. temperatura (°C) 90
	Maks. punjenje (kg) 9	

¹ Podešavanje programa









Program	Opis	Podešavanja programa	
Cottons Colour (Pamuk šareni)	<p>Pranje otpornih tkanina od pamuka, lana i mešovityh vlakana. Program za uštedu energije.</p> <p>Napomena: Stvarna temperatura pranja može odstupati od podešene temperature pranja radi uštede energije. Efekat pranja odgovara zakonskim normama.</p>	<p>Intensive Plus </p> <p>Less Ironing </p> <p>Prewash </p> <p>Spin Speed Reduction   (zadržavanje ispiranja)</p> <p>Extra Rinse </p> <p> AntiStain</p> <p>SpeedPerfect </p> <p>Maks. broj obrtaja centrifuge (o/min) ¹</p> <p>Maks. temperatura (°C)</p>	<p>—</p> <p>●</p> <p>●</p> <p>●</p> <p>●</p> <p>●</p> <p>—</p> <p>1400</p> <p>90</p> <p>9</p> <p>Pranje tkanina od pamuka, lana i mešovityh vlakana.</p> <p>Napomena: Tkanine, koje se prema podacima na simbolu nege mogu prati na temperaturama od 40 °C  do 60 °C , mogu da se peru zajedno.</p>
			<p>¹ Podešavanje programa</p>

Program	Opis	Podešavanja programa	
	<p>Maks. punjenje (kg)</p>		
<p>Easy-Care </p> <p>(Lako održavanje)</p>	<p>Efekat pranja odgovara najboljoj mogućoj klasi efekata pranja prema zakonskim propisima.</p> <p>Temperatura pranja se za ovaj program prilagođava automatski prema količini veša, da bi se postigao najbolji mogući efekat pranja. Temperatura pranja ne može da se promeni.</p>	<p>4</p>	<p>1200</p> <p>60</p>
<p>Quick Mix </p> <p>(Brzo pranje/Miks)</p>	<p>Pranje tkanina od pamuka, lana, sintetike i mešovitih vlakana.</p> <p>Pogodno za lako zaprijan veš.</p>	<p>4</p>	<p>1400</p> <p>60</p>
<p>¹ Podešavanje programa</p>			



















Program	Opis	Podešavanja programa	
	<p>Maks. punjenje (kg)</p>		
Delicates/ Silk  (Osetljivi/Svila)	<p>Pranje osetljivih, perivih tkanina od svile, viskoze i sintetike. Koristite deterdžent za osetljivi veš ili svilu. Napomena: Naročito osetljive tkanine ili materijale sa kukama ili omčama perite u mreži za veš.</p>	<p>Intensive Plus  - Less Ironing  ● Prewash  ● Spin Speed Reduction   ● Extra Rinse  ● AntiStain  ● SpeedPerfect  - Maks. broj obrtaja centrifuge (o/min) ¹ 800 Maks. temperatura (°C) 40</p>	<p>- - - ● - - - - - 800 40</p>
			<p>2 2</p> <p>Pranje tkanina za ručno pranje ili tkanina pogodnih za mašinsko pranje od vune ili sa procentom vune. Kako se veš ne bi skupio, ubanj pomeira tkanine naročito blago i sa dugim pauzama. Koristite deterdžent za vunu.</p>
			<p> Wool  (Vuna)</p>
			<p>¹ Podešavanje programa</p>

Program	Opis	Podešavanja programa		
 Rinse (Ispiranje)	Ispiranje sa naknadnim centrifugiranjem i isušivanjem vode.	-	-	-
 Spin/Drain (Centrifugiranje/Isušivanje)	Centrifugiranje i isušivanje vode. Ukoliko želite samo isušivanje vode, aktivirajte 0. Veš se ne centrifugira.	-	-	-
 Drum Clean (Čišćenje bubnja)	Čišćenje i nega bubnja. Program koristite u sledećim situacijama: <ul style="list-style-type: none"> ■ pre prve upotrebe ■ ako često perete veš na temperaturi pranja 40 °C i niže ■ nakon dužeg odsustva 	-	-	-
Maks. punjenje (kg)		-	-	-
		-	-	-
		-	-	-
		-	-	-
		-	-	-
		-	-	-
		-	-	-
		-	-	-
		-	-	-
		-	-	-
		-	-	-
		-	-	-
		-	-	-
		-	-	-
		-	-	-
		-	-	-











¹ Podešavanje programa









Program	Opis
<p style="writing-mode: vertical-rl; transform: rotate(180deg);">Podlašavanja programa</p>	<p>Intensive Plus </p> <p>Less Ironing </p> <p>Prewash </p> <p>Spin Speed Reduction   (zadržavanje ispiranja)</p> <p>Extra Rinse </p> <p>AntiStain </p> <p>SpeedPerfect </p> <p>Maks. broj obrtaja centrifuge (o/min) ¹</p> <p>Maks. temperatura (°C)</p>
<p>Maks. punjenje (kg)</p>	<p>Koristite prašak za pranje veša ili deterđent koji sadrži izbeljivač.</p> <p>Kako biste sprečili stvaranje prekomerne pene, količinu deterđenta podelite napola.</p> <p>Nemojte koristiti omekšivač.</p> <p>Nemojte koristiti deterđent za vunu, deterđent za osetljiv veš ili tečni deterđent.</p> <p>Napomena: Ukoliko duže vreme niste koristili program sa 60 °C ili više, prikaz za čišćenje bubnja treperi radi podlašavanja.</p>

¹ Podlašavanje programa

Program	Opis	Podešavanja programa
Refresh ActiveOxygen	<p> Za perive tkanine kao i za tkanine koje se smeju samo stručno čistiti.</p> <p>Program za osvežavanje suvog veša ili za uklanjanje mirisa, npr. duvana ili kuhinjskih mirisa.</p> <p>Pre stavljanja veša, bubanj osušite krpom.</p> <p>Savet: Program ne uklanja fleke ili miris znoja.</p>	<ul style="list-style-type: none"> Intensive Plus  Less Ironing  Prewash  Spin Speed Reduction   (zadržavanje ispiranja) Extra Rinse   AntiStain SpeedPerfect  Maks. broj obrtaja centrifuge (o/min) ¹ 800 Maks. temperatura (°C) 60
Shirts/Blouses(Košulje/Bluze)	<p> Pranje košulja i bluza koje se ne peglaju od pamuka, lana, sintetike i mešovitih vlakana.</p> <p>Savet: Radi redukcije gužvanja veša, aktivirajte Less Ironing . Veš se samo kratko centrifuguje.</p>	<ul style="list-style-type: none"> Intensive Plus  Less Ironing  Prewash  Spin Speed Reduction   (zadržavanje ispiranja) Extra Rinse   AntiStain SpeedPerfect  Maks. broj obrtaja centrifuge (o/min) ¹ 800 Maks. temperatura (°C) 60

¹ Podešavanje programa

Program	Opis		
	<p>Podešavanja programa</p> <p>Intensive Plus </p> <p>Less Ironing </p> <p>Prewash </p> <p>Spin Speed Reduction   (zadržavanje ispiranja)</p> <p>Extra Rinse </p> <p> AntiStain</p> <p>SpeedPerfect </p> <p>Maks. broj obrtaja centrifuge (o/min) ¹</p> <p>Maks. temperatura (°C)</p>		<p>●</p> <p>●</p> <p>●</p> <p>●</p> <p>●</p> <p>●</p> <p>1</p> <p>800</p> <p>40</p>
	<p>Maks. punjenje (kg)</p>	<p>gira i može se izvaditi dok je još potpuno mokr. Košulje i bluže okačite na sušenje dok su još potpuno mokri, da bi se ispravili.</p> <p>Napomena: Košulje i bluže od svile ili osetljivih materijala perite u programu Delicates/Silk </p>	<p>2</p>
<p> Sportswear (Sportska garderoba)</p>	<p>Pranje sportskih tkanina i tkanina za slobodno vreme od sintetike, mikrofibera i filca. Koristite deterdžent za pranje sportskih tkanina. Nemojte koristiti omekšivač. Savet: Jako zaprljan veš perite u programu Easy-Care .</p>		
			<p>¹ Podešavanje programa</p>

Program	Opis	Podešavanja programa
 Super Quick 15'/30' (Brzo 15'/30')	<p>Pranje tkanina od pamuka, sintetike i mešovityh vlakana. Kratki program za blago zaprljane male partije veša. Trajanje programa iznosi otpr. 30 minuta. Ukoliko želite da skratite trajanje programa na 15 minuta, aktivirajte SpeedPerfect =0. Maksimalna količina punjenja se smanjuje na 2 kg.</p>	<p>Intensive Plus </p> <p>Less Ironing </p> <p>Prewash </p> <p>Spin Speed Reduction   (zadržavanje ispiranja)</p> <p>Extra Rinse </p> <p> AntiStain</p> <p>SpeedPerfect </p> <p>Maks. broj obrtaja centrifuge (o/min) ¹ 1200</p> <p>Maks. temperatura (°C) 40</p>
<p>¹ Podešavanje programa</p>		

9 Pribor

Koristite originalni pribor. On je specijalno prilagođen za vaš uređaj.

	Upotreba	Broj za poručivanje
Produžetak za dovodno crevo za vodu	Produžite dovodno crevo za vodu za hladnu vodu ili Aquastop (2,50 m).	WMZ2381
Postolje sa pregradom	Postavite uređaj visoko kako biste ga mogli lakše puniti i prazniti.	WMZPW20W
Vežice za držanje	Poboljšajte siguran stav uređaja.	WMZ2200
Umetak za tečni deterđžent	Dozirajte tečni deterđžent.	00605740



10 Pre prve upotrebe

Pripremite uređaj za upotrebu.

10.1 Pokretanje ciklusa pranja sa praznim bubnjem

Uređaj je detaljno ispitan pre napuštanja fabrike. Da biste uklonili eventualnu preostalu vodu, prvi put perite bez vode.

Napomena: Vodite računa o informacijama o sigurnosti → *Stranica 4* i sprečavanju materijalne štete → *Stranica 11*.

1. Pritisnite .
Postupak uključivanja traje nekoliko sekundi.
2. Podesite program  **Drum Clean**.
3. Zatvorite vrata.
4. Izvucite pregradu za deterđžent.

5. Sipajte prašak za veš u komoru II.

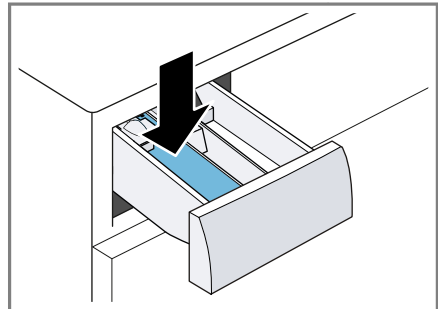

Radi izbegavanja prekomernog formiranja pene, upotrebite samo polovinu količine deterđženta koju proizvođač deterđženta preporučuje za blago zaprljan veš. Nemojte koristiti univerzalni deterđžent ili deterđžent za osetljivi veš.

6. Ugurajte pregradu za deterđžent.
 7. Za pokretanje programa pritisnite **Start/Reload**  .
- ✓ Displej prikazuje preostalo trajanje programa.
 - ✓ Nakon završetka programa, displej prikazuje: **-0-**.

8. Pokrenite prvi ciklus pranja ili pritisnite ① da biste isključili uređaj.
→ "Osnovno rukovanje",
Stranica 37

11 Veš

Napomena: Proširene napomene za korišćenje možete pogledati na www.bosch-home.com ili skeniranjem QR koda na naslovnoj strani uputstva za upotrebu.

Za uklanjanje mirisa, tkanine možete da osvežite i samim tretiranjem aktivnim kiseonikom.

11.1 Pripremanje veša

Napomena: Obratite pažnju na informacije o bezbednosti → Stranica 4 i izbegavanju materijalne štete → Stranica 11.

PAŽNJA!

Predmeti koji su ostali u vešu mogu da oštete veš i bubanj.

- ▶ Pre rada iz džepova veša uklonite sve predmete.
- ▶ Pripremite veš kako biste očuvali uređaj i veš.
 - Ispraznite džepove
 - Očetakajte pesak iz manžeta i džepova
 - Zatvorite jorganske navlake i jaštučnice
 - Zatvorite sve rajsferšluse, čičak trake, kukice i omče
 - Platnene kaiševe, trake na kecelji uvežite ili koristite vreću za veš
 - Zavežite duže trake i uzice sa tvrdim krajevima u kapuljačama ili pantalonama.
 - Uklonite rolne sa zavesa i olovne trake ili koristite mrežu za veš

- Za male komade veša, kao npr. dečije čarape, koristite mrežu za pranje
- Pojedine uporne, osušene fleke se mogu ukloniti višestrukim pranjem
- Velike i male komade veša perite zajedno
- Sveže fleke nemojte trljati, već ih nakvasite sapunicom
- Veš raširite i rastresite ili pogledajte opis programa

11.2 Sortiranje veša

Napomena: Vodite računa o informacijama o sigurnosti → Stranica 4 i sprečavanju materijalne štete → Stranica 11.

- ▶ Kako biste poboljšali rezultat pranja i izbegli bojenje veša, veš pre pranja razvrstajte prema sledećim kriterijumima.
 - Vrsta tkanine/vlakna
Veš od iste vrste tkanine/vlakana perite zajedno.
 - Oznake za negu na etiketama → Stranica 35
 - Opis programa → Stranica 24
 - Beli veš
 - Veš u boji
Novi veš u boji prvi put perite odvojeno od drugog veša.

11.3 Osvežavanje veša

Napomena

Obratite pažnju na sledeće napomene o osvežavanju veša:

- Pogodno za sve tkanine, takođe i za tkanine za koje je proizvođač na etiketi sa uputstvima za negu označio za hemijsko čišćenje, npr. odeća, jakne i pantalone
- Nije pogodno za uklanjanje fleka, znoja i neprijatnog mirisa znoja
Ovakav veš operite.
- osvežavajte samo suv veš

- Nakon osvežavanja, veš kratko rastresite

11.4 Stepeni zaprljanosti

Stepen zaprljanosti	Zaprljanost	Primeri
lako	<ul style="list-style-type: none"> ▪ nije vidljiva zaprljanost ili fleke ▪ veš je poprimio mirise 	lagana letnja garderoba ili sportska odeća, koja ja nošena samo nekoliko sati
normalno	vidljiva je zaprljanost ili manje fleke	<ul style="list-style-type: none"> ▪ majice, košulje ili bluze su oznojene ili nošene više puta ▪ peškiri ili posteljina koji su korišćeni do nedelju dana
jako	zaprljanost ili fleke se jasno vide	krpe za posuđe, bebin veš ili radna garderoba

11.5 Oznake za negu na etiketama

Oznake za negu za pranje

Simbol	Proces pranja	Preporučeni program
	Normalno	Pamuk
	Blago	Easy-Care (lako za održavanje)
	Naročito blago	Osetljivo /svila za ručno pranje
	Ručno pranje	Wool (Vuna)
	Nije za pranje u mašini	-

12 Deterdžent za pranje veša i sredstvo za negu

Napomena: Vodite računa o informacijama o sigurnosti → *Stranica 4* i sprečavanju materijalne štete → *Stranica 11*.

Informacije proizvođača o upotrebi i doziranju možete pogledati na ambalaži.

Napomene

- Kod tečnih deterdženata koristite deterdžent koji samostalno teče
- Nemojte mešati različite tečne deterdžente
- Nemojte mešati deterdžent za pranje veša i omekšivač

sr Deterdžent za pranje veša i sredstvo za negu

- Nemojte koristiti proizvode koji su dugo stajali i jako stvrdnute proizvode
- Nemojte koristiti sredstva koja sadrže rastvarače, nagrizajuća sredstva ili sredstva na bazi gasa, npr. tečni izbeljivač
- Sredstva za farbanje koristite štedljivo, so može da nagrize nerđajući čelik
- U uređaju nemojte koristiti sredstva za uklanjanje boje

12.1 Preporuka za deterdžent za pranje veša

Deterdžent za pranje veša	Tkanine	Program	Temperatura
Deterdžent za pranje veša sa optičkim izbeljivačima	Bele tkanine koje se mogu iskuvavati od lana ili pamuka	Pamuk	hladno do 90 °C
Deterdžent za pranje šarenog veša bez sredstva za beljenje i optičkih izbeljivača	Šarene tkanine od lana ili pamuka	Pamuk	hladno do 60 °C
Deterdžent za pranje šarenog veša / deterdžent za osetljivi veš bez optičkih izbeljivača	Šarene tkanine od vlakana lakih za negu ili sintetike	Easy-Care (lako za održavanje)	hladno do 60 °C
Deterdžent za pranje finog veša	Osetljive, fine tkanine od svile ili viskoze	Fino / Svila	hladno do 40 °C
Deterdžent za pranje vunenog veša	Wool (Vuna)	Wool (Vuna)	hladno do 40 °C

Savet: Na www.cleanright.eu ćete pronaći mnoštvo dodatnih informacija o deterdžentima za pranje veša, sredstvima za negu i čišćenje za privatnu upotrebu.

12.2 Doziranje deterdženta za pranje veša

Doziranje deterdženta za pranje veša se orijentiše prema:

- količini veša
 - stepenu zaprljanosti
 - tvrdoći vode
- Tvrdoću vode možete da utvrdite kod lokalnog vodovoda ili samostalno pomoću testa za tvrdoću vode.

Tvrdoća vode

Opseg tvrdoće	Ukupna tvrdoća u mmol/l	nemačka tvrdoća u °dH
mekana (I)	0–1,5	0–8,4
srednja (II)	1,5–2,5	8,4–14
tvrda (III)	preko 2,5	preko 14

Primer za navode proizvođača za deterdžent za pranje veša

Ovi primeri se odnose na standardnu napunjenost od 4–5 kg.

Zaprljanost	lako	normalno	jako
Tvrdoća vode: mekana / srednja	40 ml	55 ml	80 ml
Tvrdoća vode: tvrda / veoma tvrda	55 ml	80 ml	105 ml

Dozirne količine ćete naći na ambalaži proizvođača.

- Dozirne količine prilagodite realnim količinama punjenja.

13 Osnovno rukovanje**13.1 Uključivanje uređaja**

Napomena: Vodite računa o informacijama o sigurnosti → *Stranica 4* i sprečavanju materijalne štete → *Stranica 11*.

Zahtev: Uređaj je pravilno postavljen i priključen.
→ *"Postavljanje i priključivanje", Stranica 13*

- ▶ Pritisnite .
Postupak uključivanja traje nekoliko sekundi.

Napomena: Osvetljenje bubnja se automatski isključuje.

13.2 Podešavanje programa

1. Birač programa postavite na željeni program.
→ *"Programi", Stranica 24*

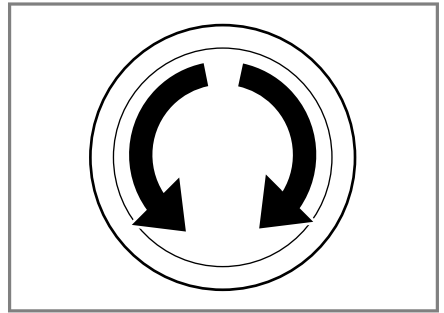

2. Po potrebi, prilagodite podešavanja programa → *Stranica 37*.

13.3 Prilagođavanje podešavanja programa

Zahtev: Podešen je program.
→ *"Podešavanje programa", Stranica 37*

sr Osnovno rukovanje

- ▶ Prilagodite podešavanja programa.
→ "Tasteri", *Stranica 22*

Napomena: Podešavanja programa se ne memorišu trajno za program.

13.4 Umetanje veša

Napomene

- Da biste bezbedno mogli da koristite svoj uređaj, obratite pažnju na informacije o bezbednosti
→ *Stranica 4* i izbegavanju materijalne štete → *Stranica 11*.
- Kako biste izbegli pojavu gužvanja, vodite računa o maksimalnom punjenju za
→ "Programi", *Stranica 24*.

Zahtev: Veš je pripremljen i sortiran.
→ "Veš", *Stranica 34*

1. Otvorite vrata.

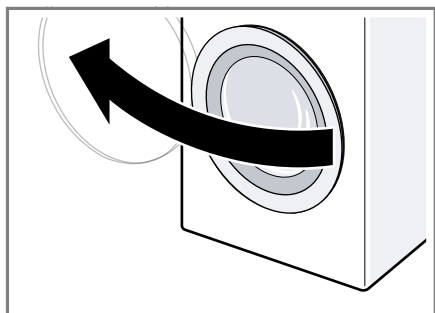

Uverite se da je bubanj prazan.

2. Raširene komade veša stavite u bubanj.
3. Zatvorite vrata.

Uverite se da se veš nije zaglavio u vratima.

13.5 Upotreba pomoći za doziranje za tečni deterdžent za pranje veša

Ukoliko ste poručili pomoć za doziranje kao pribor, morate je umetnuti.

1. Izvucite pregradu za deterdžent.

2. Umetak pritisnite nadole i izvadite pregradu za deterdžent.

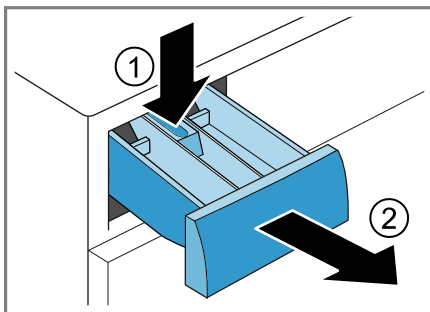

3. Umetnite pomoć za doziranje.

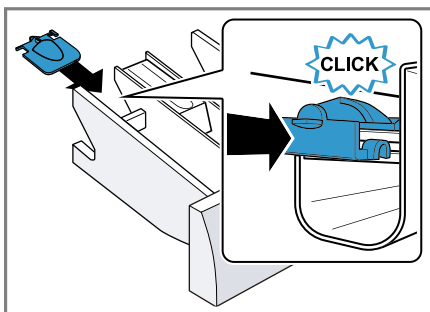

4. Umetnite pregradu za deterdžent.

13.6 Upotreba pomoći za doziranje tečnog deterdženta

Za doziranje tečnog deterdženta, u pregradi za deterdžent možete koristiti pomoć za doziranje.

1. Izvucite pregradu za deterdžent.

2. Pomoć za doziranje gurnite unapred.

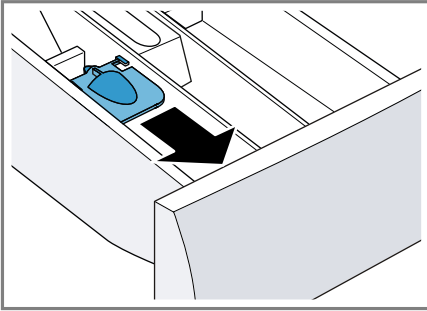

3. Pomoć za doziranje spustite nadole i uklopite.

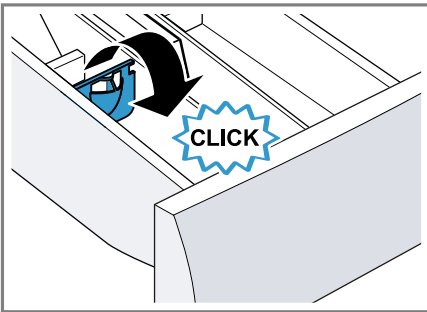

4. Ugurajte pregradu za deterdžent.

13.7 Sipanje deterdženta za pranje veša i sredstva za negu

Napomene

- Vodite računa o informacijama o sigurnosti → *Stranica 4* i sprečavanju materijalne štete → *Stranica 11*.
 - Pomoć za doziranje za tečni deterdžent nemojte koristiti za gelove za pranje veša, omekšivače, aktivirano predpranje ili Spremno u-vremena.
 - Vodite računa o napomenama na temu Deterdžent za pranje veša i sredstvo za negu → *Stranica 35*.
1. Izvucite pregradu za deterdžent.

2. Sipajte deterdžent za pranje veša. → "Pregrada za deterdžent za pranje veša", *Stranica 19*
3. Ukoliko je potrebno, sipajte sredstvo za negu.
4. Ugurajte pregradu za deterdžent.



13.8 Startovanje programa

Napomena: Ukoliko želite da promenite vreme do završetka programa, podesite Spremno u-vreme.

- ▶ Pritisnite **Start/Reload** .
- ✓ Bubanj se okreće i vrši se prepoznavanje punjenja, koje može da traje do 2 minuta, nakon čega u bubanj ulazi voda.
- ✓ Na dispelju se prikazuje trajanje programa ili Spremno u-vreme.
- ✓ Ako pokrenete program sa aktivnim kiseonikom, bubanj se nekom starta programa osvetljava i može se videti nastala magla.
- ✓ Nakon završetka programa, displej prikazuje: **-0-**.

13.9 Natapanje veša

Napomena: Nije potreban dodatni deterdžent za pranje veša. Sapunica od pranja se potom koristi za pranje.

1. Pokrenite program.
2. Za pauziranje programa, nakon otr. 10 minuta pritisnite **Start/Reload** .
3. Za nastavak programa, nakon željenog vremena natapanja pritisnite **Start/Reload** .

13.10 Naknadno stavljanje veša

Napomene

- Vodite računa o informacijama o sigurnosti → *Stranica 4* i sprečavanju materijalne štete → *Stranica 11*.

- Ako pokrenete program sa aktivnim kiseonikom, nakon starta programa ne možete da dodate veš.

1. Pritisnite **Start/Reload** .

Uređaj pauzira.

Napomena: Kada se prikazuje , naknadno dodavanje veša nije moguće.

Kada se  ugasi, naknadno dodavanje veša je moguće.



2. Otvorite vrata uređaja.
3. Naknadno stavite ili izvadite veš.
4. Zatvorite vrata uređaja.
5. Pritisnite **Start/Reload** .

13.11 Prekidanje programa

Napomena: Vodite računa o informacijama o sigurnosti → *Stranica 4* i sprečavanju materijalne štete → *Stranica 11*.

1. Pritisnite **Start/Reload** .
2. Otvorite vrata uređaja.



Ukoliko su temperatura i nivo vode visoki, vrata ostaju blokirana radi sigurnosti.

- Ukoliko je temperatura visoka, pokrenite program  **Rinse**.
- Ukoliko je nivo vode visok, pokrenite program  **Spin** ili izaberite odgovarajući program za isušivanje.

→ "Programi", *Stranica 24*

3. Izvadite veš → *Stranica 40*.

13.12 Nastavak programa kod zadržavanja ispiranja

1. Podesite program  **Spin** ili  **Drain**.
2. Pritisnite **Start/Reload** .

13.13 Vađenje veša

Napomena: Vodite računa o informacijama o sigurnosti → *Stranica 4* i sprečavanju materijalne štete → *Stranica 11*.

1. Otvorite vrata uređaja.
2. Izvadite veš.

13.14 Isključivanje uređaja

1. Pritisnite .
2. Gumenu manžetnu osušite i uklonite strana tela.

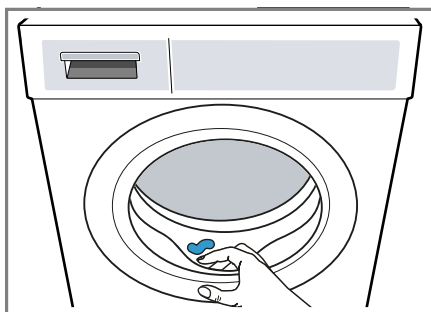



3. Vrata uređaja i pregradu za deterđent za pranje veša ostavite otvorenu, da zaostala voda može da se osuši.

14 Zaključavanje za decu



Zaštite uređaj od neželjenog upravljanja na upravljačkim elementima.

14.1 Aktiviranje zaključavanja za decu

- ▶ Pritisnite oba tastera **Child Lock**  **3 sec.** otpr. 3 sekunde.
- ✓ Na displeju se prikazuje .
- ✓ Upravljački elementi su blokirani.
- ✓ Zaštita za decu ostaje aktivna i nakon isključivanja uređaja.

14.2 Deaktiviranje zaključavanja za decu

Zahtev: Za deaktiviranje zaštite za decu, uređaj mora biti uključen.

- ▶ Pritisnite oba tastera **Child Lock**  **3 sec.** otpr. 3 sekunde. Kako se aktivni program ne bi prekinuo, birač programa mora da stoji na početnom programu.
- ✓ Na dispelju se gasi .

15 Osnovna podešavanja

Uređaj možete da podesite prema svojim potrebama.

15.1 Pregled osnovnih podešavanja

Ovde možete pogledati pregled osnovnih podešavanja uređaja.

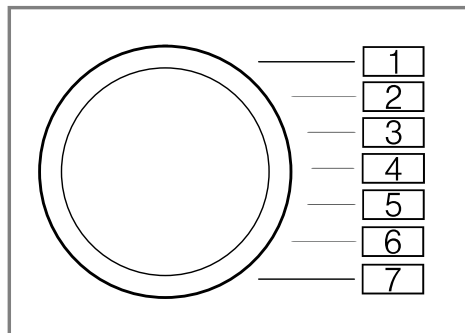



Osnovno podešavanje	Pozicija programa	Vrednost	Opis
Završni signal	2	0 (isklj.) 1 (tiho) 2 (srednje) 3 (glasno) 4 (veoma glasno)	Podesite jačinu signala nakon završetka programa.
Signali tastera	3	0 (isklj.) 1 (tiho) 2 (srednje) 3 (glasno) 4 (veoma glasno)	Podesite jačinu signala za izbor tastera.
Podsetnik za čišćenje bubnja	4	On (uklj.) OFF (isklj.)	Aktivirajte ili deaktivirajte podsetnik za čišćenje bubnja.

15.2 Promena osnovnih podešavanja

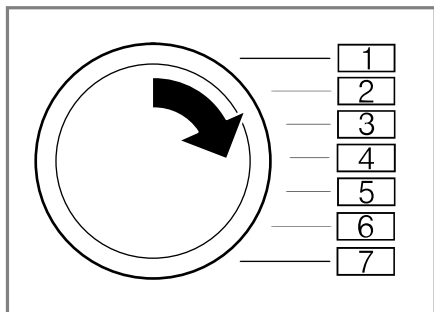
1. Birač programa podesite na poziciju 1.



2. Pritisnite **Spin Speed Reduction**  i istovremeno okrenite birač programa u poziciju 2.
- ✓ Displej prikazuje aktuelnu vrednost.
3. Birač programa podesite na željenu poziciju.
4. Za promenu vrednosti, pritisnite **Finished in**  **+**.
5. Za memorisanje izmene, isključite uređaj.

16 Čišćenje i održavanje

Da bi vaš uređaj dugo ostao funkcionalan, pažljivo ga čistite i održavajte.

16.1 Saveti za održavanje uređaja

Kućište i komandnu blendu čistite samo vodom i vlažnom krpom.

Na taj način delovi uređaja ostaju čisti i dezinficovani.

Odmah uklonite sve ostatke deterdženta za pranje veša, ostatke raspršivača magle ili druge ostatke.

Sveže naslage se lakše uklanjaju nego okorele.

Vrata uređaja i pregrade za deterdžent za pranje veša posle upotrebe ostavite otvorene.

Preostala voda može da se osuši i tako se sprečava pojava neprijatnih mirisa u uređaju.

16.2 Čišćenje bubnja

OPREZ

Opasnost od povreda!

Konstantno pranje na niskim temperaturama i nedovoljno ventiliranje uređaja mogu oštetiti bubanj i dovesti do povreda.

- ▶ Redovno koristite program za čišćenje bubnja ili perite na temperaturama od najmanje 60 °C.
- ▶ Nakon svakog korišćenja, ostavite otvorena vrata i pregradu za deterdžent kako bi se uređaj osušio.
- ▶ Izvršite program  **Drum Clean** bez veša.
Upotrebite prašak za pranje veša.

16.3 Čišćenje pregrade za deterdžent za pranje veša

Napomena: Da biste bezbedno mogli da koristite svoj uređaj, obratite pažnju na informacije o bezbednosti → *Stranica 4* i izbegavanju materijalne štete → *Stranica 11*.

1. Izvucite pregradu za deterdžent.

2. Umetak pritisnite nadole i izvadite pregradu za deterdžent.

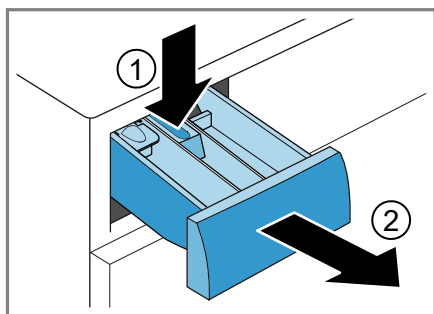

3. Umetak pritisnite odozgo ka spolja i izvadite ga.

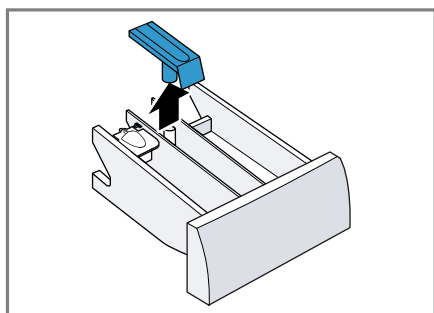

4. Pregradu za deterdžent za pranje veša i umetak očistite vodom i četkom i osušite ih.

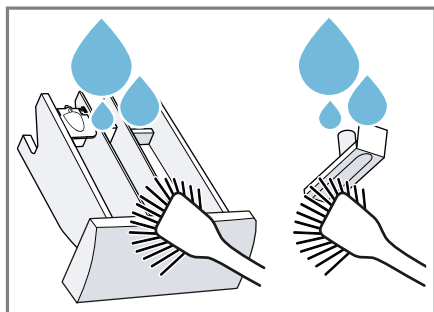

5. Umetnite umetak tako da ulegne.

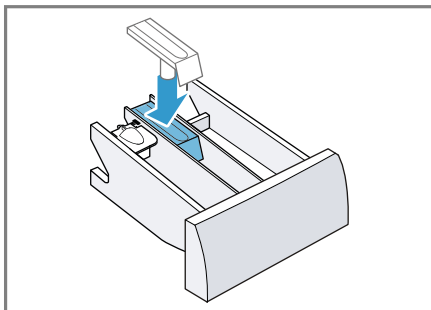

6. Očistite otvor za pregradu za deterdžent za pranje veša.

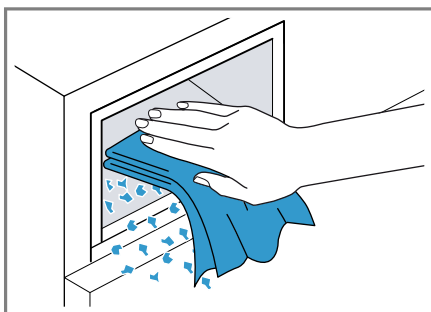

7. Ugurajte pregradu za deterdžent za pranje veša.

16.4 Uklanjanje kamenca

PAŽNJA!

Upotreba neodgovarajućih sredstava za uklanjanje kamenca, kao npr. sredstva za čišćenje aparata za kafu, može da ošteti uređaj.

- Za ovaj uređaj koristite samo sredstva za uklanjanje kamenca koja se mogu kupiti na internet stranici ili preko korisničkog servisa proizvođača.

16.5 Čišćenje pumpe za sapunicu

Očistite pumpu za sapunicu ukoliko postoji smetnja, npr. ukoliko je zapušena ili ukoliko se čuje zveketanje.

Pražnjenje pumpe za sapunicu

Napomena: Da biste bezbedno mogli da koristite svoj uređaj, obratite pažnju na informacije o bezbednosti → *Stranica 4* i izbegavanju materijalne štete → *Stranica 11*.

1. Zatvorite slavinu za vodu.
2. Isključite uređaj.
3. Mrežni utikač uređaja odvojite sa strujne mreže.
4. Otvorite klapnu za održavanje.

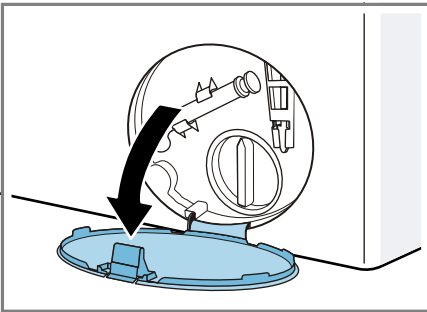

5. Skinite klapnu za održavanje.

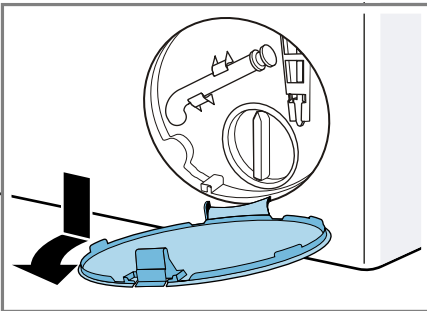

6. Ispod otvora podmetnite posudu dovoljne veličine.

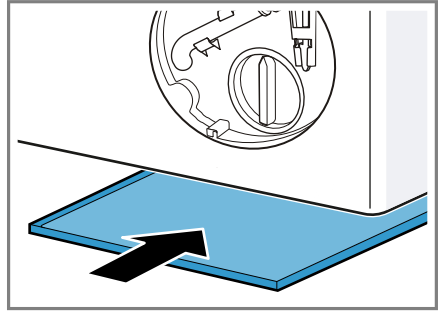

7. Crevo za pražnjenje izvadite iz držača.

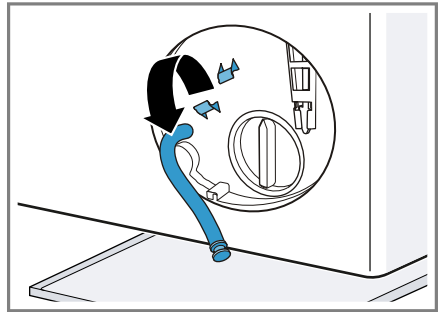

8. **⚠ OPREZ - Opasnost od opekotina!** Sapunica se prilikom pranja na visokim temperaturama zagreva.
 - ▶ Nemojte dodirivati vruću sapunicu. Kako bi sapunica za pranje mogla da oteče u posudu, skinite kapicu za zatvaranje.

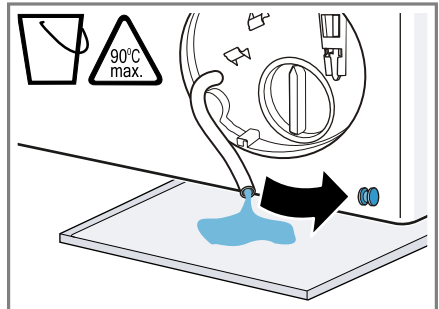

9. Pritisnite kapicu za zatvaranje.

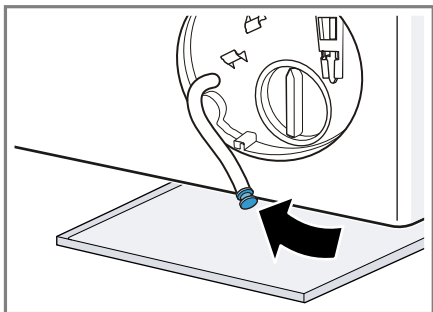

10. Zaglavite crevo za pražnjenje u držač.

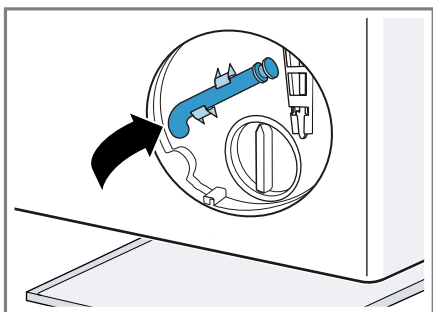

Čišćenje pumpe za sapunicu

Napomena: Da biste bezbedno mogli da koristite svoj uređaj, obratite pažnju na informacije o bezbednosti → *Stranica 4* i izbegavanju materijalne štete → *Stranica 11*.

Zahtev: Pumpa za sapunicu je prazna. → *Stranica 45*

1. Pošto se u pumpi za sapunicu može nalaziti preostala voda, oprezno odvrnite poklopac pumpe.

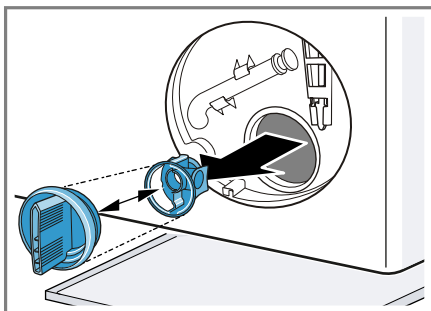

2. Očistite unutrašnjost, navoj poklopca pumpe i kućiste pumpe.

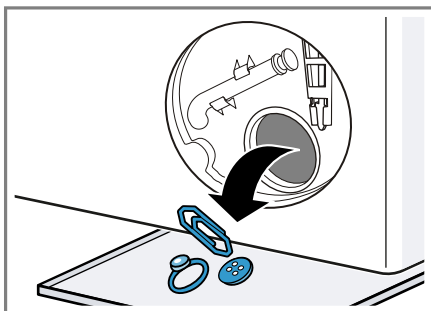

Poklopac pumpe se sastoji od dva elementa koji se mogu razmontirati radi čišćenja.

3. Uverite se da se oba točka ventilatora okreću.

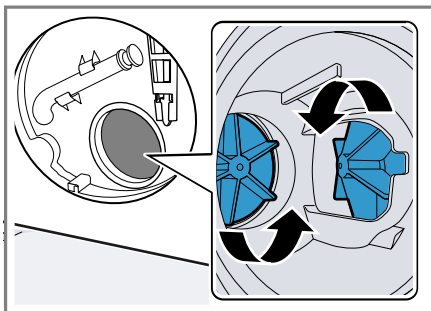

4. Postavite poklopac pumpe.
- Uverite se da su komponente poklopcu pumpe pravilno montirane.

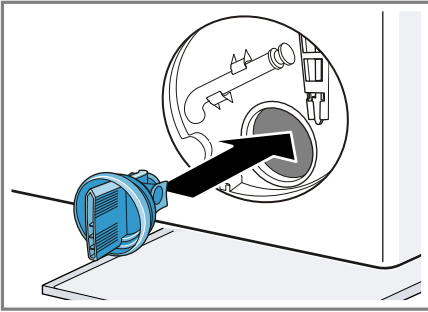

5. Postavite poklopac pumpe do kraja i zavrnite ga.

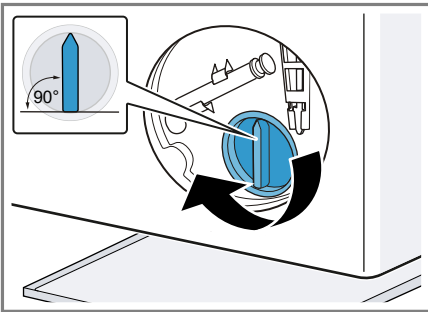

Ručka poklopcu pumpe mora da stoji vertikalno.

6. Umetnite klapnu za održavanje tako da ulegne.

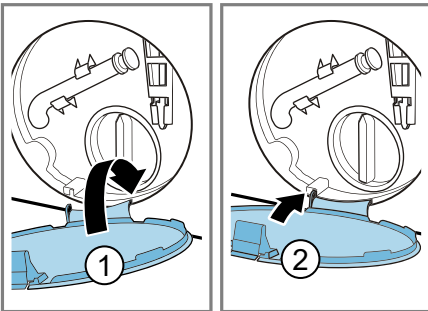

7. Zatvorite klapnu za održavanje.

16.6 Čišćenje ulaznog otvora na gumenoj manžetni

Redovno proveravajte da li je ulazni otvor na gumenoj manžetni začepljen i čistite ga.

1. Otvorite vrata uređaja.
2. Uklonite zapušene delove iz ulaznog otvora.

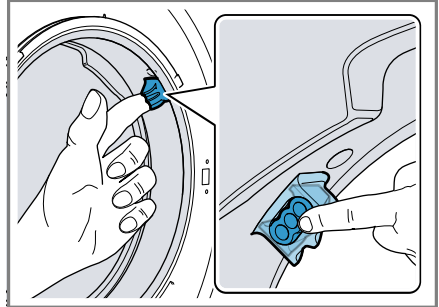

Napomena: Nemojte koristiti šiljate ili oštre predmete.

16.7 Čišćenje odvodnog creva za vodu na sifonu

1. Isključite uređaj.
2. Mrežni utikač uređaja odvojite sa strujne mreže.
3. Otpustite obujmicu creva i oprezno skinite odvodno crevo za vodu.

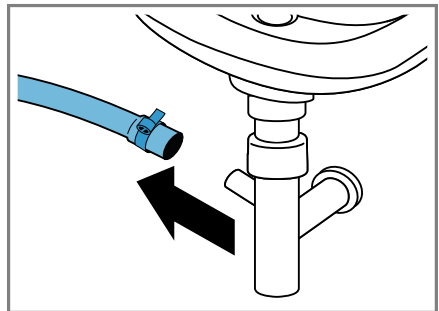

Preostala voda može da iscuri.

4. Očistite odvodno crevo za vodu i grlo sifona.

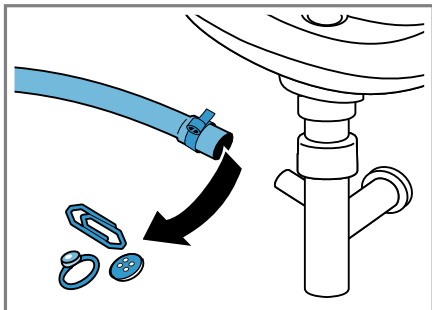

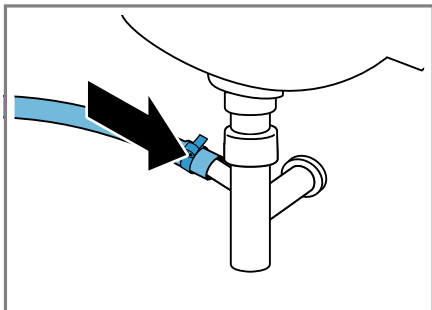

5. Postavite odvodno crevo za vodu i obezbedite priključno mesto pomoću obujmice za crevo.



16.8 Čišćenje sita na dovodu vode

Pražnjenje dovodnog creva za vodu

Kako biste mogli očistiti sito, prvo ispraznite dovodno crevo za vodu.

1. Zatvorite slavinu za vodu.
2. Podesite program, izuzev  **Rinse**,  **Spin** ili  **Drain**.
3. Startujte program i ostavite da radi oko 40 sekundi.
4. Isključite uređaj.
5. Mrežni utikač uređaja odvojite sa strujne mreže.

Čišćenje sita na slavini za vodu

Napomena: Obratite pažnju na informacije o bezbednosti → *Stranica 4* i izbegavanju materijalne štete → *Stranica 11*.

Zahtev: Dovodno crevo za vodu je prazno.

1. Dovodno crevo za vodu izvucite iz slavine za vodu.

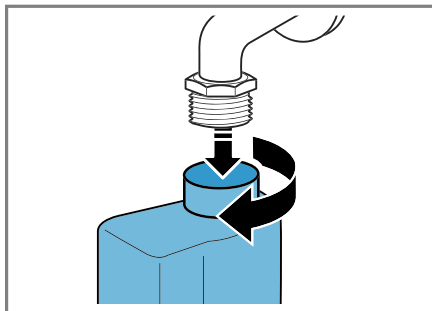

2. Očistite sito malom četkom.

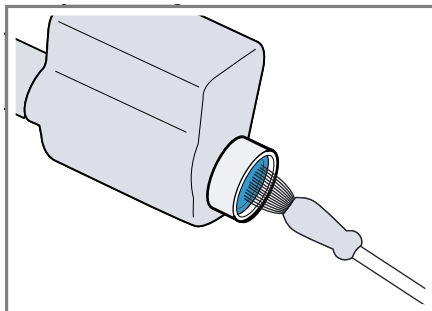

3. Priključite dovodno crevo za vodu i proverite zaptivenost.

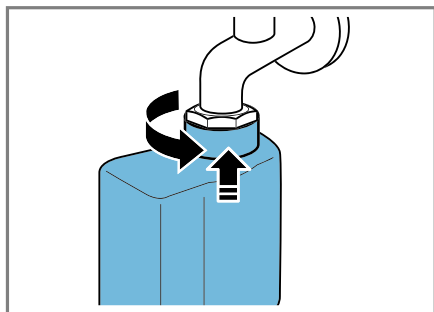

17 Otklanjanje smetnji

Manje smetnje na uređaju možete sami da otklonite. Pre nego što se obratite korisničkom servisu, pogledajte informacije za otklanjanje smetnji. Tako ćete izbeći nepotrebne troškove.





UPOZORENJE

Opasnost od strujnog udara!







Nestručne popravke su opasne.

- ▶ Samo za to obučeno stručno osoblje sme da vrši popravke na uređaju.
- ▶ Za popravku uređaja se smeju koristiti samo originalni zamenski delovi.
- ▶ Da bi se sprečile opasnosti, zamenu oštećenog mrežnog priključnog voda uređaja mora da izvrši proizvođač, korisnička služba ili osoba sa sličnim kvalifikacijama.



Kvar	Uzrok i rešavanje problema
Displej se gasi i treperi Start/Reload  .	Režim za štednju energije je aktivan. <ul style="list-style-type: none"> ▶ Pritisnite taster po želji. ✓ Displej ponovo svetli.
"E:30 / -80"	Otpusna cev ili odvodno crevo za vodu je zapušeno. <ul style="list-style-type: none"> ▶ Očistite otpusnu cev i odvodno crevo za vodu.
	Odvodna cev ili crevo za odvod vode je presavijen ili priklešten. <ul style="list-style-type: none"> ▶ Uverite se da ispusna cev i odvodno crevo za vodu nisu presavijeni ili prignječeni.
	Pumpa za sapunicu je zapušena. <ul style="list-style-type: none"> ▶ → "Čišćenje pumpe za sapunicu", <i>Stranica 45</i>
	Odvodno crevo za vodu je priključeno previsoko. <ul style="list-style-type: none"> ▶ Odvodno crevo za vodu montirajte na maksimalnoj visini od 1 m.
	Poklopac pumpe nije pravilno sklopljen. <ul style="list-style-type: none"> ▶ Pravilno sklopite poklopac pumpe.
	Doziranje deterdženta za pranje veša je suviše veliko. <ul style="list-style-type: none"> ▶ Hitna mera: Jednu supenu kašiku omekšivača pomešajte sa 0,5 l vode i to ulijte u levu komoru (ne kod Outdoor tkanina, sportske odeće ili tkanina punjenih perjem). ▶ Kod sledećeg pranja sa istim punjenjem smanjite količinu deterdženta.
	Na crevu za odvod vode je montiran nedozvoljen produžetak. <ul style="list-style-type: none"> ▶ Uklonite nedozvoljene produžetke sa creva za odvod vode. Priključivanje uređaja



Kvar	Uzrok i rešavanje problema
"E:36 / -25 / -26"	Pumpa za sapunicu je zapušena. ▶ → "Čišćenje pumpe za sapunicu", <i>Stranica 45</i>
"E:38 / -25 / -26"	Pumpa za sapunicu je zapušena. ▶ → "Čišćenje bubnja", <i>Stranica 43</i> ako se greška ponovo prikaže, ▶ → "Čišćenje pumpe za sapunicu", <i>Stranica 45</i> Ulazni otvor na gumenoj manžetni je zapušen. ▶ → "Čišćenje ulaznog otvora na gumenoj manžetni", <i>Stranica 47</i>
	Pritisak vode je nizak. Otklanjanje smetnje nije moguće. Sito u dovodu vode je zapušeno. ▶ Očistite sito u dovodu vode → <i>Stranica 48</i> . Slavina za vodu je zatvorena. ▶ Otvorite slavinu za vodu. Dovodno crevo za vodu je presavijeno ili priklešteno. ▶ Osigurajte da dovodno crevo za vodu nije presavijeno ili priklešteno.
"E:35 / -10"	U podnom koritu se nalazi voda. ▶ Zatvorite slavinu za vodu. ▶ Pozovite korisnički servis. → "Korisnička služba", <i>Stranica 59</i> Uređaj nije zaptiven. ▶ Zatvorite slavinu za vodu. ▶ Pozovite korisnički servis. → "Korisnička služba", <i>Stranica 59</i>
	Doziranje deterdženta za pranje veša je suviše veliko. ▶ Hitna mera: Jednu supenu kašiku omekšivača pomešajte sa 0,5 l vode i to ulijte u levu komoru (ne kod Outdoor tkanina, sportske odeće ili tkanina punjenih perjem). ▶ Kod sledećeg pranja sa istim punjenjem smanjite količinu deterdženta.
 svetli.	Temperatura je previsoka. ▶ Sačekajte dok temperatura ne opadne. ▶ → "Prekidanje programa", <i>Stranica 40</i> Nivo vode je previsok. ▶ Pokrenite program  Drain . Veš se zaglavio u vratima.



Kvar	Uzrok i rešavanje problema
<p>☹ svetli.</p>	<p>1. Ponovo otvorite vrata. 2. Uklonite veš koji se zaglavio. 3. Zatvorite vrata. 4. Za start programa pritisnite Start/Reload ▷⏏.</p>
<p>☹ treperi.</p>	<p>Vrata nisu zatvorena. 1. Zatvorite vrata. 2. Za start programa pritisnite Start/Reload ▷⏏.</p>
<p>Svi drugi kodovi grešaka.</p>	<p>Smetnja u funkcionisanju ▶ Pozovite korisničku službu. → "Korisnička služba", Stranica 59</p>
<p>Uređaj ne funkcioniše.</p>	<p>Mrežni utikač voda za mrežni priključak nije utaknut. ▶ Priključite uređaj na strujnu mrežu.</p> <hr/> <p>Osigurač je neispravan. ▶ Proverite osigurač u kutiji sa osiguračima.</p> <hr/> <p>Napajanje strujom je prekinuto. ▶ Proverite da li osvetljenje u prostoriji ili drugi uređaji u prostoriji rade.</p>
<p>Program se ne pokreće.</p>	<p>Start/Reload ▷⏏ nije pritisnuto. ▶ Pritisnite Start/Reload ▷⏏.</p>
<p></p>	<p>Vrata nisu zatvorena. 1. Zatvorite vrata. 2. Za start programa pritisnite Start/Reload ▷⏏.</p> <hr/> <p>Zaključavanje za decu je aktivirano. ▶ → "Deaktiviranje zaključavanja za decu", Stranica 41</p> <hr/> <p>- Finished in ☹ + je aktivirano. ▶ Proverite da li je - Finished in ☹ + aktivirano. → "Tasteri", Stranica 22</p>
<p></p>	<p>Veš se zaglavio u vratima. 1. Ponovo otvorite vrata. 2. Uklonite veš koji se zaglavio. 3. Zatvorite vrata. 4. Za start programa pritisnite Start/Reload ▷⏏.</p>
<p>Vrata ne mogu da se otvore.</p>	<p>☹ je aktivirano. ▶ Nastavite program izborom ☹ Spin ili ☹ Drain i pritiskanjem Start/Reload ▷⏏. → "Nastavak programa kod zadržavanja ispiranja", Stranica 40</p>
<p></p>	<p>Temperatura je previsoka. ▶ Sačekajte dok temperatura ne opadne.</p>

Kvar	Uzrok i rešavanje problema
Vrata ne mogu da se otvore.	<p>▶ → "Prekidanje programa", <i>Stranica 40</i></p> <hr/> <p>Nivo vode je previsok.</p> <p>▶ Pokrenite program  Drain.</p> <hr/> <p>Nestanak struje.</p> <p>▶ Otvorite vrata sa hitnom deblokadom. → "Deblokada u slučaju opasnosti", <i>Stranica 58</i></p>
Sapunica se ne ispira.	<p>Otpusna cev ili odvodno crevo za vodu je zapušeno.</p> <p>▶ Očistite otpusnu cev i odvodno crevo za vodu.</p> <hr/> <p>Odvodna cev ili crevo za odvod vode je presavijen ili priklešten.</p> <p>▶ Uverite se da ispusna cev i odvodno crevo za vodu nisu presavijeni ili prignječeni.</p> <hr/> <p>Pumpa za sapunicu je zapušena.</p> <p>▶ → "Čišćenje pumpe za sapunicu", <i>Stranica 45</i></p> <hr/> <p> je aktivirano.</p> <p>▶ Nastavite program izborom  Spin ili  Drain i pritiskanjem Start/Reload .</p> <p>→ "Nastavak programa kod zadržavanja ispiranja", <i>Stranica 40</i></p> <hr/> <p>Odvodno crevo za vodu je priključeno previsoko.</p> <p>▶ Odvodno crevo za vodu montirajte na maksimalnoj visini od 1 m.</p> <hr/> <p>Poklopac pumpe nije pravilno sklopljen.</p> <p>▶ Pravilno sklopite poklopac pumpe.</p> <hr/> <p>Doziranje deterdženta za pranje veša je suviše veliko.</p> <p>▶ Hitna mera: Jednu supenu kašiku omekšivača pomešajte sa 0,5 l vode i to ulijte u levu komoru (ne kod Outdoor tkanina, sportske odeće ili tkanina punjenih perjem).</p> <p>▶ Kod sledećeg pranja sa istim punjenjem smanjite količinu deterdženta.</p> <hr/> <p>Na crevu za odvod vode je montiran nedozvoljen produžetak.</p> <p>▶ Uklonite nedozvoljene produžetke sa creva za odvod vode. Priključivanje uređaja</p>
Voda ne utiče. Deterdžent za pranje veša se ne uvlači.	<p>Start/Reload  nije pritisnuto.</p> <p>▶ Pritisnite Start/Reload .</p> <hr/> <p>Sito u dovodu vode je zapušeno.</p> <p>▶ Očistite sito u dovodu vode → <i>Stranica 48</i>.</p>

Kvar	Uzrok i rešavanje problema
Voda ne utiče. Deterdžent za pranje veša se ne uvlači.	Slavina za vodu je zatvorena. ▶ Otvorite slavinu za vodu.
Višestruko kratko centrifugiranje.	Dovodno crevo za vodu je presavijeno ili priklešteno. ▶ Osigurajte da dovodno crevo za vodu nije presavijeno ili priklešteno.
Trajanje programa se menja tokom postupka pranja.	Sistem za kontrolu disbalansa izjednačava disbalans raspoređujući veš više puta. ▶ Nema greške - nije potrebna nikakva radnja.
	Napomena: Kod izbeljivanja, po mogućstvu ubacite male i velike komade veša zajedno u bubanj. Komadi veša različite veličine bolje se raspoređuju tokom centrifugiranja.
	Tok programa se elektronski usklađuje. Zbog toga može da se promeni trajanje programa. ▶ Nema greške - nije potrebna nikakva radnja.
	Sistem za kontrolu disbalansa izjednačava disbalans raspoređujući veš više puta. ▶ Nema greške - nije potrebna nikakva radnja.
	Napomena: Kod izbeljivanja, po mogućstvu ubacite male i velike komade veša zajedno u bubanj. Komadi veša različite veličine bolje se raspoređuju tokom centrifugiranja.
	Sistem za kontrolu pene uključuje dodatno ispiranje ukoliko se stvara velika količina pene. ▶ Nema greške - nije potrebna nikakva radnja.
U bubnju se ne vidi voda.	Voda je ispod vidnog područja. ▶ Nema greške - nije potrebna nikakva radnja. ▶ Ne punite dodatnu vodu u uređaj tokom rada.
Bubanj se po startu programa kratko pomeće.	Razlog je interni test motora. ▶ Nema greške - nije potrebna nikakva radnja.
U pregradi ☸ se nalazi preostala voda.	Umetak u pregradi ☸ je zapušen. ▶ → "Čišćenje pregrade za deterdžent za pranje veša", Stranica 43
Vibracije i pokretanje uređaja tokom centrifugiranja.	Uređaj nije ispravno nivelisan. ▶ Centriranje uređaja Stopice uređaja nisu fiksirane. ▶ Fiksirajte stopice uređaja. Centriranje uređaja Transportni osigurači nisu uklonjeni. ▶ Uklanjanje transportnih osigurača

Kvar	Uzrok i rešavanje problema
Bubanj se okreće, voda ne ulazi.	<p>Prepoznavanje punjenja je aktivno.</p> <ul style="list-style-type: none"> ▶ Nema greške, nije potrebna nikakva radnja. <p>Napomena: Prepoznavanje punjenja može da traje do 2 minuta.</p>
Intenzivno stvaranje pene.	<p>Doziranje deterdženta za pranje veša je suviše veliko.</p> <ul style="list-style-type: none"> ▶ Hitna mera: Jednu supenu kašiku omekšivača pomešajte sa 0,5 l vode i to ulijte u levu komoru (ne kod Outdoor tkanina, sportske odeće ili tkanina punjenih perjem). ▶ Kod sledećeg pranja sa istim punjenjem smanjite količinu deterdženta.
Nije postignut veliki broj obrtaja centrifuge.	<p>Podešen je nizak broj obrtaja centrifuge.</p> <ul style="list-style-type: none"> ▶ Kod sledećeg pranja podesite viši broj obrtaja centrifuge. <p>Less Ironing  je aktivirano.</p> <ul style="list-style-type: none"> ▶ Izaberite pogodne programe za vrstu tkanine. → "Programi", Stranica 24 <p>Sistem za kontrolu disbalansa izjednačuje disbalans smanjivanjem broja obrtaja centrifuge.</p> <ul style="list-style-type: none"> ▶ Veš u bubnju iznova rasporedite. <p>Napomena: Po mogućstvu ubacite male i velike komade veša zajedno u bubanj. Komadi veša različite veličine se tokom centrifugiranja bolje raspoređuju.</p> <ul style="list-style-type: none"> ▶ Pokrenite program  Spin.
Program centrifuge se ne pokreće.	<p>Otpusna cev ili odvodno crevo za vodu je zapušeno.</p> <ul style="list-style-type: none"> ▶ Očistite otpusnu cev i odvodno crevo za vodu. <p>Odvodna cev ili crevo za odvod vode je presavijen ili priklešten.</p> <ul style="list-style-type: none"> ▶ Uverite se da ispusna cev i odvodno crevo za vodu nisu presavijeni ili prignječeni. <p>Sistem za kontrolu disbalansa je prekinuo centrifugiranje zbog neravnomerno raspoređenog veša.</p> <ul style="list-style-type: none"> ▶ Veš u bubnju iznova rasporedite. <p>Napomena: Po mogućstvu ubacite male i velike komade veša zajedno u bubanj. Komadi veša različite veličine se tokom centrifugiranja bolje raspoređuju.</p> <ul style="list-style-type: none"> ▶ Pokrenite program  Spin.
Šumovi i šištanje.	<p>Voda se pod pritiskom pumpa u pregradu za deterdžent za pranje veša.</p> <ul style="list-style-type: none"> ▶ Nema greške - normalan šum tokom rada.

Kvar	Uzrok i rešavanje problema
Glasni zvukovi tokom centrifugiranja.	Uređaj nije ispravno nivelisan. ▶ Centriranje uređaja
	Stopice uređaja nisu fiksirane. ▶ Fiksirajte stopice uređaja. Centriranje uređaja
	Transportni osigurači nisu uklonjeni. ▶ Uklanjanje transportnih osigurača
Konstantno, tiho zujanje ventilatora.	Tretiranje aktivnim kiseonikom je aktivno. ▶ Nema greške - normalan šum tokom rada.
Udaranje, zveckanje u pumpi za sapunicu.	Strano telo je dospelo u pumpu za sapunicu. ▶ → "Čišćenje pumpe za sapunicu", <i>Stranica 45</i>
Ritmičan zvuk srkanja i usisavanja.	Pumpa za sapunicu je aktivna, sapunica se ispušćava. ▶ Nema greške - normalan šum tokom rada.
Pojava gužvanja.	Broj obrtaja centrifuge je suviše velik. ▶ Kod sledećeg pranja podesite niži broj obrtaja centrifuge.
	Količina punjenja je prevelika. ▶ Kod sledećeg pranja smanjite količinu punjenja.
	Izabran je pogrešan program za ovu vrstu tkanine. ▶ Izaberite pogodne programe za vrstu tkanine. → "Programi", <i>Stranica 24</i>
Deterdžent za pranje veša ili omekšivač kaplje sa manžetne i skuplja se na vratima ili u naboru manžetne.	Previše deterdženta za pranje veša ili omekšivača u pregradi za deterdžent. ▶ Kod doziranja tečnog deterdženta ili omekšivača obratite pažnju na oznake u pregradi za deterdžent i nemojte dozirati preko toga.
Rezultat centrifugiranja nije zadovoljavajući. Veš je suviše vlažan.	Podešen je nizak broj obrtaja centrifuge. ▶ Kod sledećeg pranja podesite viši broj obrtaja centrifuge. ▶ Pokrenite program  Spin .
	Less Ironing  je aktivirano. ▶ Izaberite pogodne programe za vrstu tkanine. → "Programi", <i>Stranica 24</i>
	Otpusna cev ili odvodno crevo za vodu je zapušeno. ▶ Očistite otpusnu cev i odvodno crevo za vodu.
	Odvodna cev ili crevo za odvod vode je presavijen ili priklešten. ▶ Uverite se da ispusna cev i odvodno crevo za vodu nisu presavijeni ili prignječeni.

Kvar	Uzrok i rešavanje problema
Rezultat centrifugiranja nije zadovoljavajući. Veš je suviše moćan / suviše vlažan.	<p>Sistem za kontrolu disbalansa je prekinuo centrifugiranje zbog neravnomerno raspoređenog veša.</p> <ul style="list-style-type: none"> ▶ Veš u bubnju iznova rasporedite. <p>Napomena: Po mogućstvu ubacite male i velike komade veša zajedno u bubanj. Komadi veša različite veličine se tokom centrifugiranja bolje raspoređuju.</p> <ul style="list-style-type: none"> ▶ Pokrenite program  Spin.
	<p>Sistem za kontrolu disbalansa izjednačuje disbalans smanjivanjem broja obrtaja centrifuge.</p> <ul style="list-style-type: none"> ▶ Veš u bubnju iznova rasporedite. <p>Napomena: Po mogućstvu ubacite male i velike komade veša zajedno u bubanj. Komadi veša različite veličine se tokom centrifugiranja bolje raspoređuju.</p> <ul style="list-style-type: none"> ▶ Pokrenite program  Spin.
Ostaci deterdženta na vlažnom vešu.	<p>Deterdženti za pranje veša mogu da sadrže materije, koje se talože na vešu.</p> <ul style="list-style-type: none"> ▶ Pokrenite program  Rinse.
Ostaci deterdženta na suvom vešu.	<p>Deterdženti za pranje veša mogu da sadrže materije, koje se talože na vešu.</p> <ul style="list-style-type: none"> ▶ Nakon pranja i sušenja očerkajte veš.
Iz dovodnog creva za vodu ističe voda.	<p>Dovodno crevo za vodu nije ispravno / čvrsto priključeno.</p> <ol style="list-style-type: none"> 1. Dovodno crevo za vodu ispravno priključite. Priključivanje dovodnog creva za vodu 2. Zavrните vijčani spoj.
Iz odvodnog creva za vodu curi voda.	<p>Odvodno crevo za vodu je oštećeno.</p> <ul style="list-style-type: none"> ▶ Zamenite oštećeno odvodno crevo za vodu. <p>Odvodno crevo za vodu nije ispravno priključeno.</p> <ul style="list-style-type: none"> ▶ Odvodno crevo za vodu ispravno priključite. Vrste priključivanja odvoda vode
U uređaju su se formirali neprijatni mirisi.	<p>Vlaga i ostaci deterdženta za pranje veša mogu da pospeše stvaranje bakterija.</p> <ul style="list-style-type: none"> ▶ → "<i>Čišćenje bubnja</i>", <i>Stranica 43</i> ▶ Ukoliko više ne koristite uređaj, ostavite vrata i pregradu za deterdžent otvorene, da zaostala voda može da se osuši.

17.1 Deblokada u slučaju opasnosti

Deblokiranje vrata

Zahtev: Pumpa za sapunicu je prazna. → *Stranica 45*

1. **PAŽNJA!** Voda koja ističe može dovesti do materijalne štete.
- ▶ Vrata ne otvarajte, ako se na staklu vidi voda.

Prinudnu deblokadu pomoću odgovarajućeg alata povucite nadole i otpustite je.

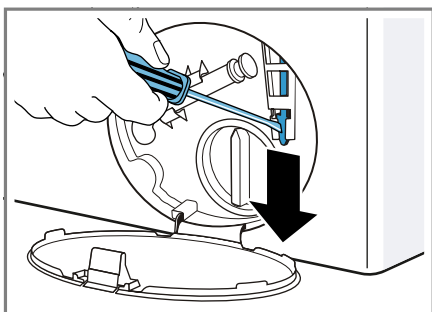

- ✓ Brava na vratima je deblokirana.
2. Umetnite klapnu za održavanje tako da ulegne.
3. Zatvorite klapnu za održavanje.

18 Transport, čuvanje i odlaganje u otpad

Ovde možete da saznate kako da pripremite svoj uređaj za transport i čuvanje. Pored toga, možete saznati kako odložiti stare uređaje u otpad.

18.1 Demontiranje uređaja

Napomena: Proširene napomene za korišćenje možete pogledati na www.bosch-home.com ili skeniranjem QR koda na naslovnoj strani uputstva za upotrebu.

1. Zatvorite slavinu za vodu.
2. Ispraznite dovodno crevo za vodu → *Stranica 48*.
3. Isključite uređaj.
4. Izvucite mrežni utikač uređaja.
5. Ispustite sapunicu za pranje. → *"Čišćenje pumpe za sapunicu", Stranica 45*
6. Demontirajte creva.

18.2 Postavljanje transportnih osigurača

Uređaj radi transporta osigurajte transportnim osiguračima, kako biste izbegli oštećenja.

1. Pomoću odvijača uklonite 4 kapice za pokrivanje.

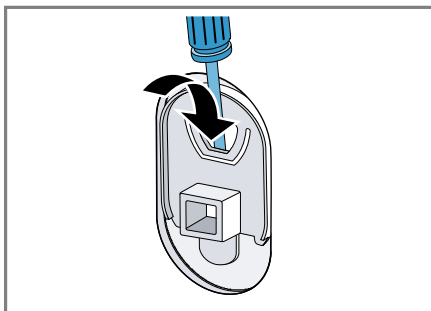

- Sačuvajte kapice za pokrivanje.
2. Montirajte 4 transportna osigurača. Pri tome se orijentišite prema opisu Uklanjanje transportnih osigurača i postupite obrnutim redosledom.

18.3 Ponovno puštanje uređaja u rad

- ▶ Za dodatne informacije, videti → *"Postavljanje i priključivanje", Stranica 13* i → *"Pre prve upotrebe", Stranica 33*.

18.4 Odlaganje starih uređaja u otpad

Ekološki prihvatljivim odlaganjem u otpad mogu da se recikliraju dragocene sirovine.

UPOZORENJE

Opasnost od ugrožavanja zdravlja!

Deca se tako ne mogu zatvoriti u uređaju i dospeti u životnu opasnost.

- ▶ Uređaj ne postavljajte iza vrata koja mogu da blokiraju ili spreče otvaranje vrata uređaja.
- ▶ Na dotrajalim uređajima izvucite mrežni utikač mrežnog priključnog voda, zatim presecite mrežni priključni vod i uništite bravu na vratima uređaja tako da se vrata više ne mogu zatvoriti.

1. Izvucite mrežni utikač mrežnog priključnog voda.
2. Presecite mrežni priključni vod.
3. Uređaj odložite u otpad na ekološki prihvatljiv način.

O aktuelnim načinima odlaganja u otpad informišite se kod svog specijalizovanog prodavca ili u svojoj opštinskoj odn. gradskoj upravi.



Ovaj je aparat označen u skladu sa evropskom smernicom 2012/19/EU o otpadnim električnim i elektronskim aparatima (waste electrical and electronic equipment - WEEE).

Smernica određuje okvir za povratak i reciklažu otpadnih aparata koji važi u celoj Evropskoj Uniji.

19 Korisnička služba

Ako imate neka pitanja u vezi korišćenja, ne možete sami da otklonite smetnju ili uređaj mora da se popravi, obratite se našoj korisničkoj službi.

Funkcijski relevantne originalne rezervne delove proizvedene u skladu sa odgovarajućom direktivom o ekološkom dizajnu možete da dobijete od našeg korisničkog servisa u periodu od najmanje 10 godina od stavljanja vašeg uređaja na tržište u okviru Evropskog ekonomskog prostora.

Napomena: Angažovanje servisne službe je besplatno u okviru garantnih uslova proizvođača.

Detaljnije informacije o trajanju i uslovima garancije u svojoj zemlji možete da dobijete od našeg korisničkog servisa, trgovca kod kojeg ste kupili uređaj ili na našoj veb-stranici.

Kada se obraćate korisničkom servisu, navedite broj proizvoda (E-Nr.) i fabrički broj (FD) svog uređaja.

Podatke za kontakt korisničke službe naći ćete u priloženom spisku korisničkih službi ili na našoj veb-stranici.

19.1 Broj proizvoda (E-Nr.) i proizvodni broj (FD)

Broj proizvoda (E-Nr.) i proizvodni broj (FD-Nr.) možete da pronađete na tipskoj pločici uređaja.

Pločica sa oznakom tipa se u zavisnosti od modela nalazi:

- na unutrašnjoj strani vrata,
- na unutrašnjoj strani poklopca za održavanje,
- na zadnjoj strani uređaja.

Da biste brzo mogli da pronađete podatke o uređaju i telefonski broj korisničke službe, podatke možete i da zabeležite.









19.2 Garancija za AQUA-STOP

Dodatno za zahteve na garancije prodavca na osnovu ugovora o kupovini i dodatno na našu garanciju proizvođača vršimo obeštećenje pod sledećim uslovima.

- Ukoliko bi usled greške na našem Aqua-Stop sistemu došlo do štete koju je prouzrokovala voda, nadoknađujemo štetu privatnim korisnicima. Da bi se obezbedila zaštita od vode aparat mora biti priključen na električnu mrežu.
- Ova garantna obaveza važi koliko i vek trajanja uređaja.
- Preduslov za pravo na garanciju je da je uređaj sa Aqua-Stop sistemom stručno postavljen i priključen u skladu sa našim uputstvom; ona takođe uključuje i stručno montirano Aqua-Stop produženje (originalni pribor). Naša garancija ne obuhvata neispravne dovode ili armature do Aqua-Stop priključka na slavini za vodu.
- Uređaje sa Aqua-Stop sistemom načelno ne morate da nadgledate za vreme rada odn. da ih nakon toga osiguravate zatvaranjem slavine za vodu. Međutim, u slučaju dužeg odsustva iz stana, npr. tokom višenedeljnog godišnjeg odmora, treba da zatvorite slavinu za vodu.

20 Vrednosti potrošnje

Sledeće informacije su stavljene na raspolaganje u skladu sa EU odredbom o ekološkom dizajnu. Navedene vrednosti za druge programe pored **Eco 40-60** su samo orijentacione vrednosti i utvrđene su u skladu sa važećim standardom EN60456.

Program	Punjenje (kg)	Trajanje programa (h:min) ¹	Potrošnja energije (kWh/ciklus) ¹	Potrošnja vode (l/ciklus) ¹	Maksimalna temperatura (°C) 5 min ¹	Broj obrtaja centrifuge (obr/min) ¹	Preostala vlaga (%) ¹
Eco 40-60 ²	9,0	3:40	1,010	67,0	40	1400	53,00
Eco 40-60 ²	4,5	2:50	0,504	44,0	31	1400	53,00
Eco 40-60 ²	2,5	2:30	0,240	34,0	24	1400	53,00
Cottons  20 °C	9,0	3:05	0,380	90,0	22	1400	50,00
Cottons  40 °C	9,0	3:20	1,080	90,0	42	1400	50,00
Cottons  60 °C	9,0	3:20	1,750	90,0	60	1400	50,00
Cottons  40 °C + Pre-wash 	9,0	3:49	1,150	100,0	42	1400	50,00
Easy-Care  40 °C	4,0	2:27	0,750	56,0	43	1200	30,00
Quick Mix  40 °C	4,0	1:00	0,600	42,0	41	1400	55,00
 Wool  30 °C	2,0	0:41	0,200	40,0	25	800	25,00

¹ Stvarne vrednosti mogu da odstupaju od navedenih vrednosti usled pritiska vode, tvrdoće i ulazne temperature, temperature u okolini, vrste, količine i zaprljanosti veša, upotrebljenog sredstva za čišćenje, oscilacija u strujnom napajanju i izabranih dodatnih funkcija.

² Program za proveru u skladu sa EU odredbom o ekološkom dizajnu i EU odredbom o energetske nalepnici sa hladnom vodom (15 °C).

21 Tehnički podaci

Visina uređaja	84,8 cm
Širina uređaja	59,8 cm
Dubina uređaja	63,2 cm
Težina	72.303 kg ¹
Maksimalna količina za punjenje	9,0 kg
Mrežni napon	220-240 V, 50-60 Hz
⇐ Minimalno osiguranje instalacije	10 A
Nominalna snaga	2300 W
Potrošnja snage	<ul style="list-style-type: none"> ■ Isključeno stanje: 0,10 W ■ Neisključeno stanje: 0,50 W
Pritisak vode	<ul style="list-style-type: none"> ■ Minimalno: 100 kPa (1 bar) ■ Maksimalno: 1000 kPa (10 bar)
Dužina dovodnog creva za vodu	150 cm
Dužina odvodnog creva za vodu	150 cm
Dužina mrežnog priključnog voda	160 cm
¹ U zavisnosti od opremljenosti uređaja	

Ovaj proizvod sadrži izvore svetlosti F klase energetske efikasnosti. Izvori svetlosti su dostupni kao rezervni deo i sme da ih zameni samo u tu svrhu obučeno stručno osoblje.

Dodatne informacije o vašem modelu možete pogledati na internet adresi <https://eprel.ec.europa.eu/>¹. Ta internet stranica sadrži vezu za zvaničnu EU bazu proizvoda EPREL. Potom pratite uputstva pretrage modela. Oznaka modela proizilazi iz znakova pre kose crte u proizvodnom broju (E-Nr.) na pločici sa oznakom tipa. Oznaku modela alternativno možete naći i u prvom redu EU energetske nalepnice.

¹ Važi samo za zemlje u Evropskom ekonomskom prostoru



Thank you for buying a Bosch Home Appliance!

Register your new device on MyBosch now and profit directly from:

- **Expert tips & tricks for your appliance**
- **Warranty extension options**
- **Discounts for accessories & spare-parts**
- **Digital manual and all appliance data at hand**
- **Easy access to Bosch Home Appliances Service**

Free and easy registration – also on mobile phones:

www.bosch-home.com/welcome



Looking for help? You'll find it here.

Expert advice for your Bosch home appliances, help with problems or a repair from Bosch experts.

Find out everything about the many ways Bosch can support you:

www.bosch-home.com/service

Contact data of all countries are listed in the attached service directory.

Robert Bosch Hausgeräte GmbH

Carl-Wery-Straße 34

81739 München

GERMANY

www.bosch-home.com



9001621495 (010503)

sr

Ovaj dokument je originalno proizveden i objavljen od strane proizvođača, brenda Bosch, i preuzet je sa njihove zvanične stranice. S obzirom na ovu činjenicu, Tehnoteka ističe da ne preuzima odgovornost za tačnost, celovitost ili pouzdanost informacija, podataka, mišljenja, saveta ili izjava sadržanih u ovom dokumentu.

Napominjemo da Tehnoteka nema ovlašćenje da izvrši bilo kakve izmene ili dopune na ovom dokumentu, stoga nismo odgovorni za eventualne greške, propuste ili netačnosti koje se mogu naći unutar njega. Tehnoteka ne odgovara za štetu nanесenu korisnicima pri upotrebi netačnih podataka. Ukoliko imate dodatna pitanja o proizvodu, ljubazno vas molimo da kontaktirate direktno proizvođača kako biste dobili sve detaljne informacije.

Za najnovije informacije o ceni, dostupnim akcijama i tehničkim karakteristikama proizvoda koji se pominje u ovom dokumentu, molimo posetite našu stranicu klikom na sledeći link:

<https://tehnoteka.rs/p/bosch-masina-za-pranje-vesa-wav28l91by-akcija-cena/>