

Uputstvo za upotrebu

BEKO usisivač BKS 1420

beko



Tehnoteka je online destinacija za upoređivanje cena i karakteristika bele tehnike, potrošačke elektronike i IT uređaja kod trgovinskih lanaca i internet prodavnica u Srbiji. Naša stranica vam omogućava da istražite najnovije informacije, detaljne karakteristike i konkurentne cene proizvoda.

Posetite nas i uživajte u ekskluzivnom iskustvu pametne kupovine klikom na link:

<https://tehnoteka.rs/p/beko-usisivac-bks-1420-akcija-cena/>

Vacuum Cleaner

User Manual

BKS 1410
BKS 1420

EN | TR | FR | RU | KK
BS | MK | SQ | SR | TH

01M-8934193200-2916-05
01M-8934203200-2916-05

The Beko logo consists of the word "beko" in a white, lowercase, sans-serif font, positioned above a white horizontal line. The entire logo is set against a blue rectangular background that is tilted slightly to the right.



Please read this user manual first!

Dear Customer,

Thank you for preferring a Beko product. We hope that you get the best results from your product which has been manufactured with high quality and state-of-the-art technology. Therefore, please read this entire user manual and all other accompanying documents carefully before using the product and keep it as a reference for future use. If you handover the product to someone else, give the user manual as well. Follow all warnings and information in the user manual.

Explanation of symbols

Throughout this user manual the following symbols are used:

	Important information or useful hints about usage.
	Warning for hazardous situations with regard to life and property.



This product has been produced in environmentally friendly, modern facilities.

Complies with the WEEE Regulation.



Does not contain PCB.
Made in P.R.C.

CONTENTS

1 Important safety and environmental instructions 4-5

1.1 General safety	4
1.2 Compliance with the WEEE Directive and disposal of waste products	5
1.3 Package information	5

2 Your vacuum cleaner 6

2.1 Overview	6
2.2 Technical data.....	6

3 Individual parts / accessories 7

3.1 Intended use	7
3.2 Flexible hose	7
3.3 Multi step metal telescopic pipe	7
3.4 Brush.....	7
3.5 Small brush.....	7
3.6 Narrow crevice tool	7

4 Preparation and usage 8-9

4.1 Preparation.....	8
4.2 Switching on and off	8
4.3 Air slider.....	9
4.4 Dust bag full indicator	9
4.5 Rewind power cord	9

5 Cleaning and maintenance10-11

5.1 Changing the dust bag	10
5.2 Cloth dust bag.....	10
5.3 Cleaning or replacing the filter	10
5.4 Cleaning the dust container filter (motor protective filter)	11
5.5 Cleaning the exhaust filter.....	11
5.6 Storage.....	11

1 Important safety and environmental instructions

This section contains safety instructions that will help protect from risk of personal injury or property damage.

Failure to follow these instructions invalidates the granted warranty.

1.1 General safety

- This appliance complies with the international security standards.
- This appliance can be used by the children who are at the age of 8 or over and by the people who have limited physical, sensory or mental capacity or who do not have knowledge and experience, provided that they are supervised or they understand the instructions with regard to safe use of the product and potential dangers. Children should not play with the appliance. Cleaning and maintenance works should not be performed by children unless they are supervised by an adult.
- Do not use it if the power cable or the appliance itself is damaged. Contact an authorized service.
- Your mains power supply should comply with the information supplied on the rating plate of the appliance.
- The mains supply of the appliance must be secured with a minimum 16 A fuse.
- Do not use the appliance with an extension cord.
- In order to prevent the power cable from getting damaged, make sure that it doesn't get stuck, twisted or rub against sharp surfaces.
- Do not touch the appliance or its plug when it is plugged if your hands are damp or wet.
- Do not pull the power cable when unplugging the appliance.
- Do not vacuum flammable materials and when vacuuming cigarette ashes make sure that it got cold.

1 Important safety and environmental instructions

- Do not vacuum water or other liquid materials.
- Protect the appliance from rain, humidity and heat sources.
- Never use the appliance in or near to combustible or inflammable places and materials.
- Unplug the appliance before cleaning and maintenance.
- Do not dip the appliance or its cable in water to clean it.
- Check the hose of the appliance regularly. Do not use if it is damaged and contact an authorized service.
- Do not attempt to dismantle the appliance.
- Only use the original parts or parts recommended by the manufacturer.
- If heavily used for cleaning dust such as cement or grout the dust indicator will lit earlier then expected, in such case replace the dust bag even it is empty.
- Do not use the appliance without filters; otherwise it can get damaged.
- When vacuuming the stairs, the appliance should be located below the user.
- If your store the package material, keep it out of the reach of children.

1.2 Compliance with the WEEE Directive and disposal of waste products



This product does not include harmful and prohibited materials specified in the "Regulation for Supervision of the Waste Electric and Electronic Appliances" issued by the Ministry of Environment and Urban Planning. This appliance conforms to the WEEE regulation. This product has been manufactured with high quality parts and materials which can be reused and are suitable for recycling. Therefore, do not dispose the product with normal domestic waste at the end of its service life. Take it to a collection point for the recycling of electrical and electronic equipment. Ask the local authority in your area for these collection points. Contribute to the preservation of environment and natural sources by taking the used products to the recycling points.

1.3 Package information



Package of the product is made of recyclable materials in accordance with our National Legislation. Do not dispose of the packaging materials together with the domestic or other wastes. Take them to the packaging material collection points designated by the local authorities.

2 Your vacuum cleaner

2.1 Overview

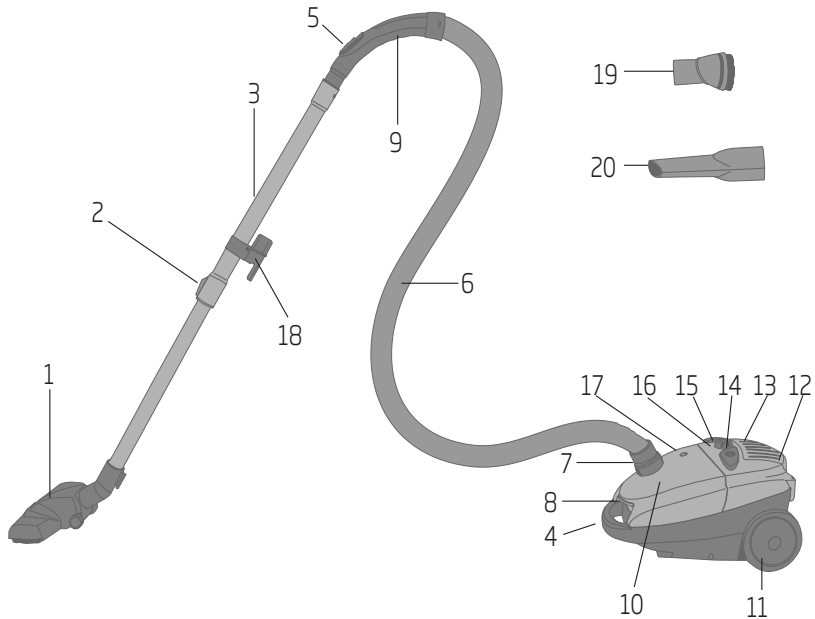

1. Parquetry carpet brush
2. Height adjustment switch
3. Metal telescopic pipe
4. Carriage handle
5. Air slider
6. Elastic vacuum hose
7. Flexible connection adaptor for flexible hose
8. Front cover release button
9. Cleaning handle
10. Front cover
11. Rear wheels
12. Brush holder
13. Air outlet filter lid
14. Pushbutton for switching on and off
15. Suction power adjustment switch
16. Cable winding button
17. Dust bag full indicator
18. Park adaptor Accessories
19. Small brush
20. Crevice tool

2.2 Technical data

Power supply	: 220-240 V~, 50 Hz
Power nom	: 1800 W
Power max	: 2000 W (BKS 1410)
	: 2100 W (BKS 1420)
Protection class	: II

Rights to make technical and design changes are reserved.

The values which are declared in the markings affixed on your product or the other printed documents supplied with it represent the values which were obtained in the laboratories pursuant to the pertinent standards. These values may vary according to the usage of the appliance and ambient conditions.

3 Individual parts / accessories

3.1 Intended use

The appliance was designed to be used in houses, and is not fit for industrial use.

3.2 Flexible hose

Flexible hose (7) is the connection between the appliance and metal telescopic pipe.

1. Insert the flexible hose with flexible connection port (7) into the suction intake (8) on the appliance until it fits securely.
2. Attach the other end of the flexible hose (Cleaning handle) onto the metal telescopic pipe.

3.3 Multi step metal telescopic pipe

1. Metal telescopic pipe (3). You can adjust this by sliding the lock switch forwards and extending the pipe to the required length.
2. Release the lock switch to lock the pipe.

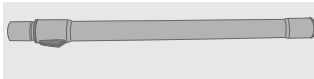

3.4 Brush

The vacuum cleaner is supplied with a high quality multi-floor brush whose height can be adjusted according to the thickness of the carpet.

Suitable for all types of carpets as well as hard floors and is adjustable by foot.

1. Push the multi-floor brush (1) onto the telescopic pipe (3).
2. Alter the switch on the multi-floor brush depending on the carpet thickness.

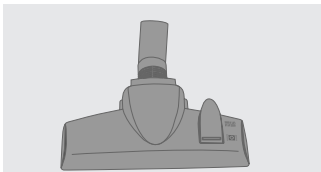

3.5 Small brush

Use small brush (19) to clean furniture and picture frames. It can rotate up to 90°.

- Push the small brush directly onto the cleaning handle (9).
- Push the small brush onto the metal telescopic pipe (3) to obtain a better reach.

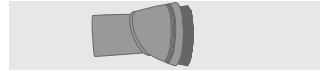

3.6 Narrow crevice tool

Use the narrow crevice tool (20) to clean places which are narrow and difficult to reach.

1. Push the narrow crevice tool directly onto the cleaning handle (9).
2. Push the narrow crevice tool onto the metal telescopic pipe (3) to obtain a better reach.

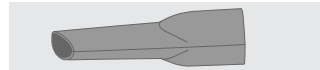

4 Preparation and usage

Make sure that the supply voltage indicated on the rating plate (under the appliance) conforms to the local supply voltage.

4.1 Preparation

Your appliance is supplied with a dust bag already fitted. Once you have assembled the individual parts the appliance is ready to use.

1. Push the plug-in contact of the elastic hose (6) in the socket (8) provided on the dust container until it latches into place.



WARNING: To remove the elastic hose (6) press the side release buttons on the plug-in contact and then pull out the hose.

2. Attach the other end of the flexible hose onto the metal telescopic pipe (3).

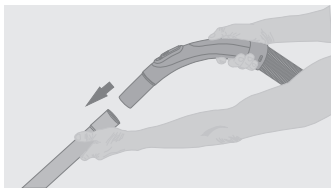

3. Attach the required brush or accessories to the lower end of the metal telescopic pipe (3).



WARNING: Fit together all the plug-in connections with a push and turn movement and undo them with a pull and turn movement.

4.2 Switching on and off

1. Pull out the required length of power cord.

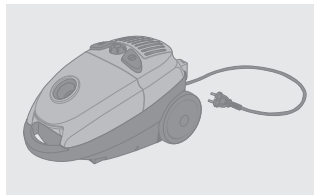

WARNING: The maximum cable length is indicated by a red mark. Never try to pull out the power cord beyond the red mark.

2. Plug the power cord plug into the wall socket.
3. Switch on the appliance by pressing pushbutton (14).
4. Set the required suction power with control switch (15).
5. After use, press (14) button to switch off the appliance and remove the power cord plug from the socket.



WARNING: If the appliance is not being used, always disconnect the mains plug at the wall socket.

4 Preparation and usage

4.3 Air slider

You can adjust the air slider (5) on the cleaning handle with your thumb. If the slider (5) is closed completely, max. suction power is attained.

In some cases such as cleaning upholstery, fabric or plush carpets, it may be necessary to decrease the suction power. If this is the case, open the air slider as required.

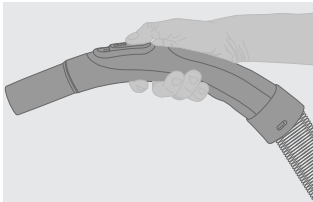

4.4 Dust bag full indicator

This indicator (17) shows the fullness level of the dust bag. If the indicator shows a fullness level above 50%, you must change the dust bag.

4.5 Rewind power cord

1. Unplug the power cord plug from the wall socket.
2. Hold the power cord in one hand, and press and hold the button (16).
3. Carefully guide the power cord back into the appliance.



WARNING: Always rewind the power cord with care as pressing one side of the button (16) and a high rewinding speed can cause unforeseeable cable movements.

5 Cleaning and maintenance

Switch off and unplug the appliance ,before cleaning it.



WARNING: Never use gasoline, solvent, abrasive cleaning agents, metal objects or hard brushes to clean the appliance.

5.1 Changing the dust bag

If the indicator (17) on the dust container changes to red you must change the dust bag.

1. Unplug the power cord plug from the wall socket.
2. Open the dust container by pressing the front cover release button (8) and lift up the cover.

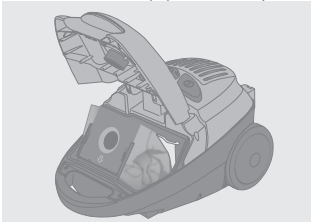

3. Push the filter bracket forward.
4. Seal the dust bag by pushing the tab of the cardboard reinforcement into the opening.
5. Dispose of the sealed dust bag.



WARNING: Do not try to empty and reuse the dust bag.

6. Insert a new dust bag in the bracket.
7. Close the cover of the dust container.



WARNING: Test the appliance after changing the dust bag. If the indicator (17) is still red, the tools, hoses or filter are blocked (see following section).



WARNING: Never start up the appliance without a dust bag. The cover of the dust container cannot be closed unless a dust bag has been inserted.

5.2 Cloth dust bag

If you are using cloth dust bags instead of paper ones, you may empty and reuse the bag several times.

- Cleaning the cloth dust bag:
 1. Hold the cloth dust bag upside down over a trash can. Push the clips sideways to remove it.
 2. Shake the dust bag to pour its content into the trash can.
 3. Wash the cloth bag by hand in lukewarm water. Leave it to dry after washing and do not use it unless it is dry.
 4. Push the clips under the dust bag to close the bag.
 5. If you are using a cloth dust bag, we recommend you to wash the motor protection filter every six months in cold water. Ensure that the filter is completely dry before installing it back to the appliance.

5.3 Cleaning or replacing the filter



WARNING: The dust bag and filter must be inserted before starting up the appliance as otherwise the motor will be damaged.

5 Cleaning and maintenance

5.4 Cleaning the dust container filter (motor protective filter)

1. Open the dust container by pressing the release button (8) of the dust container and lifting up the cover.
2. Pull the dust bag out of the bracket, remove and seal it.
3. Pull out the filter.

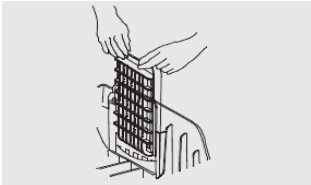

4. Shake out the filter, then wash it in hot soapy water, rinse well and leave to air dry.



WARNING: Never wash the filter in the washing machine or dry it with a hair dryer.



WARNING: Ensure the filter is completely dry before you install it back into the vacuum cleaner.

5. If necessary replace with a new filter and install it into the vacuum cleaner.
6. Change the dust bag.

5.5 Cleaning the exhaust filter

1. Press the release button (on the rear of the appliance) and pull up the filter bracket to remove it.
2. Remove the filter from the filter bracket.
3. Shake out the filter, then wash it in hot soapy water, rinse well and leave to air dry.



WARNING: Never wash the filter in the washing machine or dry it with a hair dryer.



WARNING: Ensure the filter is completely dry before you install it back into the vacuum cleaner.

4. Carefully replace all the parts.



WARNING: The filter in the dust container should be changed every six months or sooner if necessary.



WARNING: The exhaust air filter should be replaced every six to nine months or sooner if necessary.



WARNING: Washing the filter frequently results in filter wear and tear.

5.6 Storage

- If you do not intend to use the appliance for a long time, store it carefully.
- Pull the appliance's plug out.
- Keep the appliance out of the reach of children.

Lütfen önce bu kılavuzu okuyun!

Değerli Müşterimiz,

Beko ürününü tercih ettiğiniz için teşekkür ederiz. Yüksek kalite ve teknoloji ile üretilmiş olan ürününüzün size en iyi verimi sunmasını istiyoruz. Bunun için, bu kılavuzun tamamını ve verilen diğer belgeleri ürünü kullanmadan önce dikkatle okuyun ve bir başvuru kaynağı olarak saklayın. Ürünü başka birisine vererseniz, kullanma kılavuzunu da birlikte verin. Kullanma kılavuzunda belirtilen tüm bilgi ve uyarıları dikkate alarak talimatlara uyun.

Bu kullanma kılavuzunun başka modeller için de geçerli olabileceğini unutmayın. Modeller arasındaki farklar kılavuzda açık bir şekilde belirtilmiştir.

Sembollerin anlamları

Bu kullanma kılavuzunun çeşitli kısımlarında aşağıdaki semboller kullanılmıştır:

	Cihazın kullanımıyla ilgili önemli bilgiler ve faydalı tavsiyeler.
--	--

	Can ve mal güvenliğiyle ilgili tehlikeli durumlar konusunda uyarılar.
--	---



Bu ürün çevreye saygılı modern tesislerde doğaya zarar vermeden üretilmiştir.

AEEE Yönetmeliğine Uygundur.



PCB içermez.
Menşei P.R.C.

İÇİNDEKİLER

1 Önemli güvenlik ve çevre talimatları 14-15

- 1.1 Genel güvenlik 14
- 1.2 AEEE yönetmeliğine uyum ve atık ürünün elden çıkarılması 15
- 1.3 Ambalaj bilgisi 15

2 Elektrikli süpürge 16

- 2.1 Genel bakış 16
- 2.2 Teknik veriler 16

3 Parçalar / aksesuarlar 17

- 3.1 Kullanım amacı 17
- 3.2 Hortum 17
- 3.3 Ayarlanabilir metal teleskobik boru 17
- 3.4 Fırça 17
- 3.5 Küçük fırça 17
- 3.6 Dar ağızlı uç 17

4 Hazırlık ve kullanım 18-19

- 4.1 Hazırlık 18
- 4.2 Açma ve kapama 18
- 4.3 Hava sürgüsü 18
- 4.4 Toz torbası dolun göstergesi 19
- 4.5 Elektrik kablosunu geri sarma 19

5 Temizlik ve bakım 20-21

- 5.1 Toz torbasını deęiřtirme 20
- 5.2 Bez toz torbası 20
- 5.3 Filtreyi temizleme veya deęiřtirme 21
- 5.4 Egzoz filtresini temizleme 21
- 5.5 Saklama 21
- 5.6 Tařıma ve Nakliye 21

1 Önemli güvenlik ve çevre talimatları

Bu bölümde, yaralanma ya da maddi hasar tehlikelerini önlemeye yardımcı olacak güvenlik talimatları yer almaktadır.

Bu talimatlara uyulmaması halinde her türlü garanti geçersiz hale gelir.

1.1 Genel güvenlik

- Bu cihaz, uluslararası güvenlik standartlarına uygundur.
- Cihaz, 8 yaş ve üzeri çocuklar ve fiziksel, algısal ve zihinsel yetenekleri azalmış veya tecrübe ve bilgi eksikliği olan kişiler tarafından gözetim altında veya cihazın güvenli bir şekilde kullanımına ve karşılaşılan ilgili tehlikelerin anlaşılmasına dair talimat verilirse kullanılabilir. Çocuklar cihazla oynamamalıdır. Temizlik ve kullanıcı bakım işlemleri, başlarında bir büyük olmadığı sürece çocuklar tarafından yapılmamalıdır.

- Elektrik kablosu veya cihaz hasarlıysa kullanmayın. Yetkili servise başvurun.
- Şebeke güç kaynağınız cihazın tip etiketinde belirtilen bilgilere uygun olmalıdır.
- Cihazı kullanacağınız şebeke en az 16 A'lık bir sigorta ile emniyete alınmış olmalıdır.
- Cihazı uzatma kablosuyla kullanmayın.
- Elektrik kablosunun hasar görmesini önlemek için sıkışmasını, kıvrılmasını veya keskin kenarlara sürtünmesini engelleyin.
- Cihaz elektriğe bağlıyken elleriniz nemli veya ıslaksa, cihazın fişine dokunmayın.
- Cihazın fişini prizden çıkartırken kablosundan çekmeyin.
- Yanıcı maddeleri süpürmeyin ve sigara külünü süpürürken soğumuş olmasına dikkat edin.
- Su veya diğer sıvı maddeleri süpürmeyin.

1 Önemli güvenlik ve çevre talimatları

- Cihazı yağış, nem ve ısı kaynaklarından koruyun.
- Cihazı patlayıcı veya yanıcı ortamların ve maddelerin bulunduğu yerde veya yakınında kullanmayın.
- Temizlik ve bakım öncesi cihazın fişini prizden çekin.
- Cihazı veya elektrik kablosunu temizlemek için suya daldırmayın.
- Cihazın hortumunu düzenli olarak kontrol edin. Hasar durumunda kullanmayın, yetkili servise başvurun.
- Cihazı parçalarına ayırmayın.
- Sadece orijinal parçaları veya üretici tarafından tavsiye edilen parçaları kullanın.
- Çimento, sıva gibi ince tozlu temizliklerde yoğun kullanımda toz torbası dolmuş lambası erken yanacaktır, bu durumda toz torbası boş olsa dahi değiştirin.
- Cihazı filtreleri olmadan kullanmayın, zarar görebilir.
- Merdivenleri süpürürken cihaz kullanıcının aşağısında bulunmalıdır.
- Ambalaj malzemelerini saklıyorsanız çocukların ulaşamayacağı bir yerde muhafaza edin.

1.2 AEEE yönetmeliğine uyum ve atık ürünün elden çıkarılması



Bu ürün, T.C. Çevre ve Şehircilik Bakanlığı tarafından yayımlanan "Atık Elektrikli ve Elektronik Eşyaların Kontrolü Yönetmeliği"nde belirtilen zararlı ve yasaklı maddeleri içermez. AEEE Yönetmeliğine uygundur. Bu ürün, geri dönüşümlü ve tekrar kullanılabilir nitelikteki yüksek kaliteli parça ve malzemelerden üretilmiştir. Bu nedenle, ürünü, hizmet ömrünün sonunda evsel veya diğer atıklarla birlikte atmayın. Elektrikli ve elektronik cihazların geri dönüşümü için bir toplama noktasına götürün. Bu toplama noktalarını bölgenizdeki yerel yönetime sorun. Kullanılmış ürünleri geri kazanıma vererek çevrenin ve doğal kaynakların korunmasına yardımcı olun.

1.3 Ambalaj bilgisi



Ürünün ambalajı, Ulusal Mevzuatımız gereği geri dönüştürülebilir malzemelerden üretilmiştir. Ambalaj atığını evsel veya diğer atıklarla birlikte atmayın, yerel otoritenin belirttiği ambalaj toplama noktalarına atın.

2 Elektrikli süpürge

2.1 Genel bakış

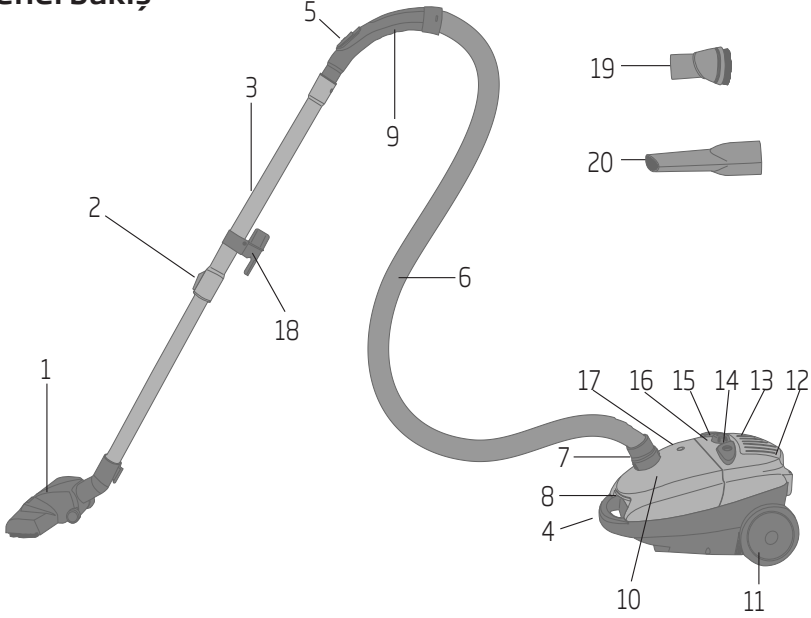

1. Parke halı fırçası
2. Yükseklik ayar düğmesi
3. Metal teleskobik boru
4. Taşıma sapı
5. Hava sürgüsü
6. Hortum
7. Hortum için esnek bağlantı noktası
8. Ön kapak açma düğmesi
9. Temizlik sapı
10. Ön kapak
11. Arka tekerlekler
12. Fırça park yeri
13. Hava çıkış filtre kapağı
14. Açma / kapatma düğmesi
15. Emiş gücü ayar düğmesi
16. Kablo sarıcı düğmesi
17. Toz torbası dolu göstergesi
18. Park adaptörü
19. Toz fırçası
20. Dar ağızlı uç

2.2 Teknik veriler

Besleme gerilimi	: 220-240 V~, 50 Hz
Güç nom	: 1800 W
Güç max	: 2000 W (BKS 1410)
	: 2100 W (BKS 1420)
Koruma sınıfı	: II

Teknik ve tasarım değişiklikleri yapma hakkı saklıdır.

Ürününüz üzerinde bulunan işaretlemelerde veya ürünle birlikte verilen diğer basılı dokümanlarda beyan edilen değerler, ilgili standartlara göre laboratuvar ortamında elde edilen değerlerdir. Bu değerler, ürünün kullanım ve ortam şartlarına göre değişebilir.

3 Parçalar / aksesuarlar

3.1 Kullanım amacı

Cihaz ev tipi kullanım için tasarlanmıştır, sanayi tipi kullanım için uygun değildir.

3.2 Hortum

Hortum (6) cihaz ile metal teleskobik boru arasında bulunan bağlantıdır.

1. Esnek bağlantı noktalı esnek hortumu (6) yerine oturana kadar cihazdaki vakum deliğine (7) takın.
2. Esnek hortumun diğer ucunu (Temizlik sapı) metal teleskobik boruya takın.

3.3 Ayarlanabilir metal teleskobik boru

1. Metal teleskobik boruyu (3), kilidi ileriye itip boruyu gerekli uzunluğa çekerek ayarlayabilirsiniz.
2. Kilitlemek için kilidi serbest bırakın.

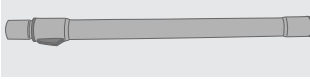

3.4 Fırça

Elektrikli süpürge, halının kalınlığına göre yükseklik ayarlamalı kaliteli kombi zemin fırçasıyla birlikte verilir.

Sert zeminlerin yanı sıra tüm halı türlerine uygundur ve ayakla ayarlanabilir.

1. Kombi zemin fırçasını (1) metal teleskobik borunun üzerine (3) bastırarak takın.
2. Kombi zemin fırçasındaki düğmeyi zeminin halı veya sert zemin olmasına göre değiştirin.

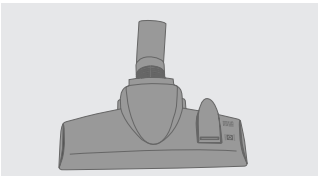

3.5 Küçük fırça

Mobilya veya resim çerçevelerini temizlemek için küçük fırçayı (19) kullanın. 90°'lik bir açıya kadar dönebilir.

Küçük fırçayı doğrudan temizlik sapına (9) üzerine bastırarak takın.

Daha iyi erişebilmek için küçük fırçayı metal teleskobik borunun (3) üzerine bastırarak takın.



3.6 Dar ağızlı uç

Dar ve erişilmesi zor yerleri temizlemek için dar ağızlı ucu (20) kullanın.

1. Dar ağızlı ucu doğrudan temizlik sapına (9) üzerine bastırarak takın.
2. Daha iyi erişebilmek için dar ağızlı ucu metal teleskobik borunun (3) üzerine bastırarak takın.

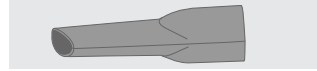

4 Hazırık ve kullanım

Deęer plakasında (cihazın altındaki) verilen Őebeke voltajının yerel Őebeke voltajıyla eŐleŐtięinden emin olun.

4.1 Hazırık

Cihazınız, iinde bir toz torbası ile birlikte verilir. Cihazın paraları birbirlerine takıldıęında cihaz artık kullanıma hazırdır.

1. Elastik hortumun gemeli baęlantı parasını (7) yerine oturana kadar toz haznesinde bulunan baęlantı parasının (10) iine bastırın.



UYARI: Hortumu (6) ıkartmak iin, gemeli baęlantı parasının yan tarafında bulunan kilit ama dűmelerine basın ve ardından hortumu ekin.

2. Hortumun dięer ucunu metal teleskobik boruya (3) takın.

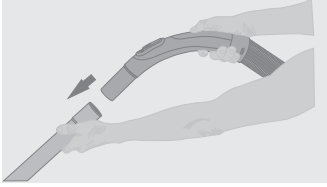

3. Gerekli fırayı veya aksesuarları metal teleskobik borunun alt ucuna (3) takın.



UYARI: Tűm gemeli baęlantıları itip evirme hareketiyle birbirine takın ve ekip evirme hareketiyle ıkartın.

4.2 Ama ve kapama

1. Elektrik kablosunu gerekli uzunluęa kadar ekin.

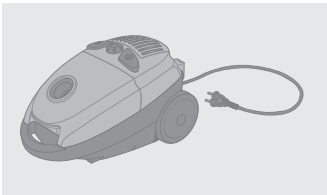

Maksimum kablo uzunluęu kırmızı bir Őaretle gűsterilir. Elektrik kablosunu kırmızı Őarettten daha uzun dıŐarıya ekmeyin

2. Elektrik kablosunun fiŐini prize takın.
3. Dűmesine basarak cihazı aın (14).
4. Kumanda dűmesiyle gerekli emiŐ gűcűnű ayarlayın.(16)
5. Kullanımdan sonra cihazı kapatmak iin (14) dűmesine basın ve elektrik kablosunu prizden ıkartın.



Cihaz kullanılmıyorsa, elektrik fiŐini daima prizden ekin.

4.3 Hava sűrgűsű

Temizlik sapında bulunan emiŐ ayarlayıcıyı (5) baŐ parmaęınızla kullanabilirsiniz. Ayarlayıcı (5) tamamen kapalıysa, maks. vakum gűcűne eriŐilir.

Bazı durumlarda, őrneęin dűŐeme, kumaŐ veya peluŐ halıları temizlerken, emiŐ gűcűnűn azaltılması gerekebilir. Bu durumda hava sűrgűsűnű ihtiyaca gűre aabilirsiniz.

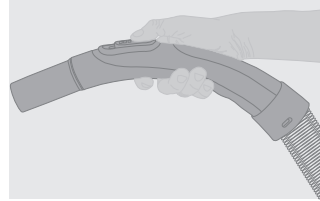

4.4 Toz torbası dolun göstergesi

Bu gösterge (17) toz torbasının ne kadar dolu olduğunu gösterir. Gösterge %50'den daha dolu gösteriyorsa, torbayı deęiřtirmeniz gerekir.

4.5 Elektrik kablosunu geri sarma

1. Elektrik kablosunun fiřini prizden çekin.
2. Bir elinizle elektrik kablosunu tutun ve (16) düęmesine basılı tutun.
3. Elektrik kablosunu dikkatlice geriye sarın.



Yüksek hızda geri sarma beklenmedik kablo hareketlerine neden olabileceęinden düęmenin (16) bir tarafına basarak elektrik kablosunu geri sararken daima dikkatli olun.

5 Temizlik ve bakım

Temizlik yapmadan önce cihazı kapatın ve fişini prizden çekin.



UYARI: Cihazı temizlemek için kesinlikle benzin, solvent, aşındırıcı temizleyiciler, metal nesnelere veya sert fırçalar kullanmayın.

5.1 Toz torbasını değiştirme

Toz haznesindeki gösterge (17) kırmızıya dönerse toz torbasını değiştirmelisiniz.

1. Elektrik kablosunun fişini prizden çekin.
2. Ön kapak açma düğmesine (8) basarak toz haznesini açın ve kapağını kaldırın.

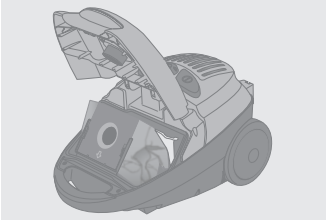

3. Filtre braketini öne doğru itin.
4. Karton güçlendirme elemanının tırnağını boşluğa iterek toz torbasını kapatın.
5. Kapalı toz torbasını atın.



Toz torbasını boşaltmayı ve yeniden kullanmayı denemeyin.

6. Brakete yeni bir toz torbası takın.
7. Toz haznesi kapağını kapatın.



UYARI: Toz torbasını değiştirdikten sonra cihazı test edin. Gösterge (17) hala kırmızıysa aparatlar, borular veya filtre tıkalıdır (aşağıdaki bölüme bakın).



UYARI: Cihazı toz torbası olmadan asla çalıştırmayın. Toz torbası takılmadan toz haznesinin kapağı kapatılamaz.

5.2 Bez toz torbası

Kağıt yerine bez torba kullanıyorsanız, torbayı defalarca boşaltıp kullanabilirsiniz.

- Bez toz torbanın temizlenmesi:
 1. Bez torbayı bir çöp kutusunun üstünde ters tutun. Kenara iterek klipsi çıkartın.
 2. Toz torbasını sallayarak içindekileri çöp kutusuna dökün.
 3. Bez torbayı ılık suda elde yıkayınız. Yıkadıktan sonra kurumaya bırakınız ve tamamen kurumadan tekrar kullanmayınız.
 4. Klipsi toz torbasının alt kenarına iterek torbayı kapatın.
 5. Bez toz torbası kullanıyorsanız, motor koruma filtresini altı ayda bir kez soğuk suda yıkamanızı öneririz. Filtreyi cihaza geri takmadan önce tamamen kurduğundan emin olunuz.

5 Temizlik ve bakım

5.3 Filtreyi temizleme veya deęiřtirme



Cihaz alıřtırılmadan nce toz torbası ve filtresi takılmalıdır; aksi halde motor zarar grecektir.

- Toz haznesinin filtresini temizleme (motor koruyucu filtre)
- 1. Toz haznesi dğmesine (B) basıp kapaęını kaldırarak toz haznesini aın.
- 2. Toz torbasını braketten dıřarı ekip ıkartın ve aęzını kapatın.
- 3. Filtreyi ekip ıkartın.

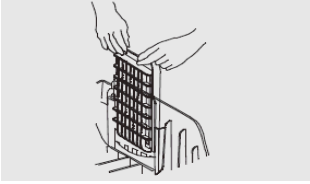

- 4. Filtreyi silkeleyin ve daha sonra da sıcak sabunlu su ile yıkayın, iyice durulayın ve kendilięinden kurumasını bekleyin.



Filtreyi hibir zaman amařır makinesinde yıkamayın veya bir sa kurutma makinesi ile kurutmayın.



Sprgeye yeniden yerleřtirmeden nce filtrenin tamamen kuru olduęundan emin olun.

- 5. Gerekirse yeni bir filtre ile deęiřtirip sprgeye geri takın.
- 6. Toz torbasını deęiřtirin.

5.4 Egzoz filtresini temizleme

1. Serbest bırakma dğmesine (cihazın arkasında) yukarı ynde ekerek filtre braketini ıkartın.
2. Filtreyi filtre braketinden ıkartın.
3. Filtreyi silkeleyin ve daha sonra da sıcak sabunlu su ile yıkayın, iyice durulayın ve kendilięinden kurumasını bekleyin.



Filtreyi hibir zaman amařır makinesinde yıkamayın veya bir sa kurutma makinesi ile kurutmayın.



Sprgeye yeniden yerleřtirmeden nce filtrenin tamamen kuru olduęundan emin olun.

- 4. Tm paraları dikkatlice yerine takın.



UYARI: Toz haznesindeki filtre her altı ayda bir veya gerektięinde deęiřtirilmelidir.



UYARI: Egzoz hava filtresi her altı veya dokuz ayda bir veya gerektięinde deęiřtirilmelidir.



UYARI: Filtrenin sık sık yıkanması filtrenin ařınmasına neden olur.

5.5 Saklama

- Cihazı uzun sre kullanmayı dřnmyorsanız, dikkatli bir řekilde saklayın.
- Cihazın fiřini ekin.
- Cihazı, ocukların ulařamayacaęı bir yerde muhafaza edin.

5.6 Tařıma ve Nakliye

- Tařıma ve nakliye sırasında cihazı orijinal ambalajı ile birlikte tařıyın. Cihazın ambalajı, cihazı fiziksel hasarlara karřı koruyacaktır.
- Cihazın veya ambalajının zerine aęır cisimler koymayın. Cihaz zarar grebilir.
- Cihazın dřrlmesi durumunda cihaz alıřmayabilir veya kalıcı hasar oluřabilir.

Avant de commencer, bien vouloir lire ce manuel d'utilisation !

Chère cliente, cher client,

Merci d'avoir choisi les produits Beko. Nous espérons que ce produit, fabriqué dans des installations modernes et soumis à un processus de contrôle qualité rigoureux, vous offre les meilleures performances possibles. C'est pourquoi nous vous recommandons, avant d'utiliser ce produit, de lire attentivement ce manuel et tous les autres documents fournis et de les conserver soigneusement pour toute consultation future. Si vous confiez le produit à quelqu'un d'autre, n'oubliez pas de lui remettre également le manuel d'utilisation. Veillez à bien respecter les consignes et les instructions figurant dans le manuel d'utilisation.

Notez que ce manuel d'utilisation peut s'appliquer à plusieurs autres modèles. Les différences entre un modèle et un autre sont clairement exposées dans le manuel.

Signification des pictogrammes

Les symboles suivants sont repris tout au long de ce manuel:



Informations importantes et conseils utiles sur l'utilisation de l'appareil.



Avertissement sur les situations dangereuses concernant la sécurité des biens et des personnes.



Ce produit a été fabriqué dans les usines modernes respectueuses de l'environnement.

Cet appareil est conforme à la directive DEEE



Ne contient pas de PCB.
Fabriqué en P.R.C.

CONTENU

1 Instructions importantes en matière de sécurité et d'environnement 24-26

- 1.1 Consignes générales de sécurité 24
- 1.2 Conformité avec la directive DEEE et mise
au rebut des produits usagés 26
- 1.3 Information sur l'emballage 26

2 Présentation de l'aspirateur 27

- 2.1 Vue d'ensemble 27
- 2.2 Données techniques 27

3 Pièces détachées / Accessoires 28

- 3.1 Utilisation préconisée 28
- 3.2 Tube élastique 28
- 3.3 Tube télescopique en métal à longueurs
d'extraction multiples..... 28
- 3.4 Brosse..... 28
- 3.5 Petite brosse 28
- 3.6 Suceur plat et fin..... 28

4 Préparation et utilisation 29-30

- 4.1 Préparation..... 29
- 4.2 Mise en marche et à l'arrêt 29
- 4.3 Curseur d'air..... 30
- 4.4 Indicateur de sac à poussière plein 30
- 4.5 Rembobinage du câble secteur 30

5 Nettoyage et entretien 31-32

- 5.1 Changement du sac à poussière..... 31
- 5.2 Sac à poussière en tissu..... 31
- 5.3 Lavage ou remplacement du filtre 31
- 5.4 Nettoyage du filtre ou du conteneur à
poussière (filtre de protection du moteur) ... 32
- 5.5 Nettoyage du filtre d'échappement..... 32

Cette section contient les consignes de sécurité qui aident à se prémunir contre les risques de dommages corporels ou de dégâts matériels.

Le non-respect de ces consignes annule la garantie.

1.1 Consignes générales de sécurité

- Cet appareil est conçu selon les normes internationales de sécurité.
- Cet appareil peut être utilisé par des enfants de 8 ans et plus et des personnes dont les capacités physiques, sensorielles ou mentales sont réduites ou n'ayant pas suffisamment d'expérience ou de connaissances si une personne chargée de la sécurité les surveille ou leur apprend à utiliser le produit en toute sécurité et en étant conscients des dangers y afférents.

Les enfants ne doivent pas jouer avec cet appareil. Le nettoyage et l'entretien d'utilisation ne doivent pas être effectués par des enfants sans surveillance.

- Ne l'utilisez jamais si le câble d'alimentation ou l'appareil lui-même est endommagé. Contactez le service agréé.
- Assurez-vous que votre source d'alimentation électrique soit conforme aux informations spécifiées sur la plaque signalétique de votre appareil.
- Un minimum de 16 A est nécessaire pour assurer la sécurité de l'alimentation secteur de l'appareil.
- N'utilisez pas de cordon prolongateur avec l'appareil.
- Pour éviter d'endommager le câble d'alimentation, assurez-vous qu'il ne reste pas coincé, tordu ou frotté contre des objets pointus.

- Lorsque l'appareil est branché évitez de toucher la prise avec des mains mouettes ou humides.
- Ne tirez pas sur le câble d'alimentation de l'appareil pour le débrancher de l'alimentation.
- Ne passez pas des matériaux inflammables à l'aspirateur. Lorsque vous passez des mégots de cigarettes à l'aspirateur, assurez-vous qu'ils sont refroidis.
- Ne passez pas à l'aspirateur de l'eau ou d'autres liquides similaires.
- Mettez l'appareil à l'abri de la pluie, des sources d'humidité et de chaleur.
- Ne jamais utiliser l'appareil à proximité des combustibles, des matières ou des lieux inflammables.
- Veillez à toujours débrancher l'appareil avant le nettoyage et l'entretien.
- Ne trempez pas l'appareil ou son câble dans de l'eau pour son nettoyage.
- Faites une vérification régulière du tuyau de l'appareil. Ne l'utilisez pas s'il est endommagé. En cas de problème, contactez un technicien agréé.
- N'essayez pas de démonter l'appareil.
- Utilisez uniquement des pièces d'origine ou pièces recommandées par le fabricant.
- Si vous nettoyez des poussières épaisses comme du ciment ou du mortier liquide, l'indicateur de poussière s'allume plus tôt que prévu ; dans ce cas, changez de sac à poussière, même s'il est vide.
- N'utilisez pas l'appareil sans filtre; autrement dit, il va s'endommager.

- Lorsque vous passez l'aspirateur au niveau des escaliers, l'appareil doit être situé en dessous de l'utilisateur.
- Si vous conservez le matériel d'emballage, veuillez le tenir hors de la portée des enfants.

1.2 Conformité avec la directive DEEE et mise au rebut des produits usagés



Ce produit ne contient pas de substances dangereuses et prohibées, telles que décrites dans la « Directive réglementant les déchets d'équipements électriques et électroniques » émanant du Ministère de l'Environnement et de l'Aménagement urbain. Cet appareil est conforme à la directive DEEE. Le présent appareil a été fabriqué avec des pièces et du matériel de qualité supérieure susceptibles d'être réutilisés aux fins de recyclage. Par conséquent, à la fin de sa durée de vie, il ne doit pas être mis au rebut aux côtés de déchets domestiques ordinaires. Au contraire, il doit être éliminé dans un point de collecte réservé au recyclage d'appareils électriques et électroniques. Consultez les autorités locales de votre région pour connaître les points de recyclage. Contribuez à la préservation de l'environnement et des sources naturelles en déposant les produits usagés dans les points de recyclage.

1.3 Information sur l'emballage



L'emballage du produit est fait à partir de matériaux recyclables, conformément à notre Règlementation nationale. Ne jetez pas les éléments d'emballage avec les déchets domestiques et autres déchets. Déposez-les dans un des points de collecte d'éléments d'emballage que vous indiquera l'autorité locale dont vous dépendez.

2 Présentation de l'aspirateur

2.1 Vue d'ensemble

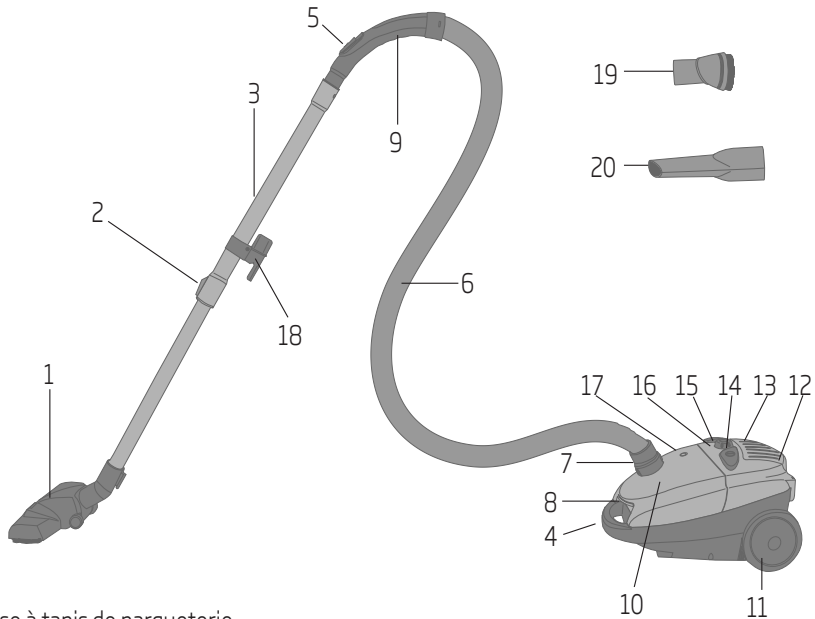

1. Brosse à tapis de parqueterie.
2. Bouton d'ajustement de la hauteur.
3. Tube télescopique en métal.
4. Poignée de transport.
5. Curseur d'air.
6. Tube d'aspiration élastique.
7. Adaptateur de raccordement élastique pour tube élastique.
8. Bouton de déblocage du couvercle avant
9. Poignée de nettoyage.
10. Couvercle avant.
11. Roues arrière.
12. Support de la brosse combinée.
13. Couvercle du filtre de sortie d'air.
14. Bouton poussoir marche/arrêt.
15. Régulateur de la puissance d'aspiration.
16. Bouton d'enroulement de câble.
17. Indicateur de sac à poussière plein.
18. Adaptateur de parc Accessoires
19. Petite brosse
20. Suceur plat

2.2 Données techniques

Alimentation électrique :
220-240 V~, 50 Hz

Puissance nominale : 1800 W

Puissance Maxi. : 2000 W (BKS 1410)

: 2100 W (BKS 1420)

Classe de protection : II

Droits de modifications techniques ou de conception réservés.

Les valeurs indiquées sur les inscriptions apposées sur votre produit ou les autres documents fournis avec le produit sont des valeurs obtenues en conditions de laboratoire, conformément aux normes en vigueur. Ces valeurs peuvent varier selon l'utilisation de l'appareil et les conditions environnementales.

3 Pièces détachées / Accessoires

3.1 Utilisation préconisée

L'appareil a été conçu pour un usage domestique. Il n'a pas été conçu pour un usage industriel.

3.2 Tube élastique

Le tube élastique (7) sert de raccord entre l'appareil et le tube télescopique en métal.

1. Insérez le tube flexible avec le port de branchement élastique (7) dans l'orifice d'aspiration (15) de l'appareil, jusqu'à ce qu'il s'enclenche bien.
2. Attachez l'autre extrémité du tube flexible (poignée de nettoyage) dans le tube télescopique en métal.

3.3 Tube télescopique en métal à longueurs d'extraction multiples

1. Tube télescopique en métal (3). Vous pouvez ajuster ce tube en faisant coulisser les contacts de blocage vers l'avant et en prolongeant le tube vers la longueur souhaitée.
2. Pour bloquer le tube, relâchez le dispositif de blocage.

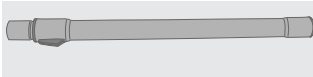

3.4 Brosse

L'aspirateur est fourni avec une brosse combinée de haute qualité à hauteur réglable en fonction de l'épaisseur de la moquette.

Adaptée à tous les types de moquettes ainsi qu'aux sols durs, et réglable au pied.

1. Poussez la brosse combinée (1) sur le tube télescopique (3).
2. Modifiez le commutateur sur la brosse combinée en fonction de l'épaisseur de la moquette.

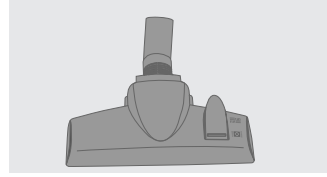

3.5 Petite brosse

Utilisez la petite brosse (19) pour nettoyer les meubles ou les cadres de tableau. Elle peut pivoter jusqu'à 90°.

- Poussez la petite brosse directement sur la poignée de nettoyage (9).
- Poussez la petite brosse sur le tube télescopique en métal (3) pour un meilleur accès.

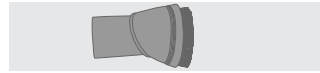

3.6 Suceur plat et fin

Utilisez le suceur plat et fin (20) pour nettoyer les endroits d'accès difficiles.

1. Poussez le suceur plat directement sur la poignée de nettoyage (9).
2. Poussez le suceur sur le tube télescopique en métal (3) pour un meilleur accès.

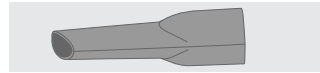

4 Préparation et utilisation

Vérifiez que la tension d'alimentation indiquée sur la plaque signalétique (sous l'appareil) correspond bien à la tension secteur.

4.1 Préparation

Au moment de la livraison, un sac à poussière est déjà installé dans l'appareil. Si vous avez assemblé les différentes pièces, l'appareil est prêt à fonctionner.

1. Poussez le contact de raccord du tube élastique (7) dans la prise présente dans le conteneur à poussière, jusqu'à ce qu'il s'enclenche.



ATTENTION: Pour retirer le tube élastique, (7) appuyez sur les boutons de déblocage latéraux sur le contact de raccord, puis retirez le tube.

2. Attachez l'autre extrémité du tube flexible dans le tube télescopique en métal (3).

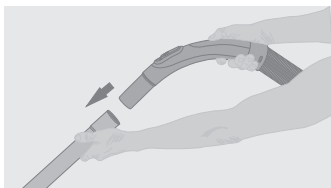

3. Insérez la brosse ou l'accessoire correspondant dans l'extrémité inférieure de l'intérieur du tube télescopique métallique (3).



ATTENTION: Raccordez les raccords de branchement en poussant dessus tout en le faisant tourner et détachez le raccord en tirant et en tournant.

4.2 Mise en marche et à l'arrêt

1. Déroulez la longueur de câble secteur nécessaire.

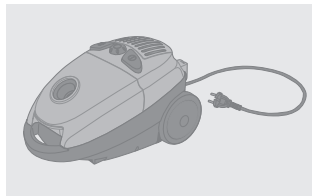

ATTENTION: La longueur maximum de câble est indiquée par un repère rouge. N'essayez jamais de tirer le câble secteur au-delà de la marque rouge.

2. Branchez la fiche du câble secteur dans la prise de courant.
3. Allumez l'appareil en appuyant sur le bouton poussoir (14).
4. Ajustez la puissance d'aspiration souhaitée à l'aide du régulateur (15).
5. Après utilisation, (14) éteignez l'appareil en appuyant sur la touche et débranchez la fiche du câble secteur de la prise..



ATTENTION: Si vous n'utilisez pas l'appareil, débranchez toujours la fiche de la prise murale.

4 Préparation et utilisation

4.3 Curseur d'air

Vous pouvez ajuster le curseur d'air (5) à partir de la poignée de nettoyage avec votre pouce. Si le curseur (5) est complètement fermé, ceci signifie que la puissance d'aspiration est atteinte.

Dans certains cas, il peut cependant être utile de réduire la puissance d'aspiration, par exemple lors du nettoyage de tissus, de canapés ou de moquettes épaisses. Si tel est le cas, ouvrez le curseur d'air comme souhaité.

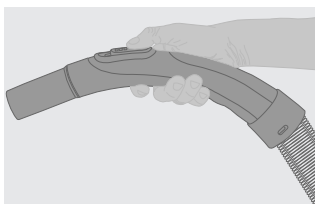

4.4 Indicateur de sac à poussière plein

Cet indicateur (17) présente le niveau de largeur du sac à poussière. Si l'indicateur présente un niveau de largeur supérieur à 50%, vous devez changer de sac à poussière.

4.5 Rembobinage du câble secteur

1. Débranchez la fiche du câble secteur de la prise de courant.
2. Tenez le câble secteur d'une main et maintenez le bouton poussoir enfoncé (14).
3. Guidez le câble secteur avec précaution dans l'appareil.



ATTENTION: Rembobinez toujours le câble secteur avec précaution, un actionnement unilatéral de la touche (14) et une vitesse de rembobinage élevée peuvent entraîner des mouvements imprévisibles du câble.

5 Nettoyage et entretien

Mettez l'appareil hors tension et débranchez-le avant de le nettoyer.



AVERTISSEMENT : N'utilisez jamais d'essence, de solvants ou de nettoyants abrasifs, d'objets métalliques ou de brosses dures pour nettoyer l'appareil.

5.1 Changement du sac à poussière

Si l'indicateur (17) du conteneur à poussière vire au rouge, vous devez remplacer le sac à poussière.

1. Débranchez la fiche du câble secteur de la prise de courant.
2. Ouvrez le conteneur à poussière en appuyant sur le bouton de déverrouillage couvercle avant du conteneur (10) et soulevez le couvercle.

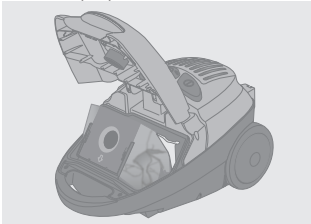

3. Poussez la fixation de filtre vers l'avant.
4. Fermez le sac à poussière en poussant l'onglet du renfort en carton dans l'ouverture.
5. Jetez le sac à poussière fermé.



ATTENTION: Ne tentez pas de vider et de réutiliser le sac à poussière

6. Insérez un nouveau sac à poussière dans la fixation.
7. Fermez le couvercle du conteneur à poussière.



ATTENTION: Testez l'appareil après avoir changé le sac à poussière. Si l'indicateur (17) est toujours rouge, les accessoires, les tubes ou le filtre sont obstrués (voir la section suivante).



ATTENTION: N'allumez jamais l'appareil sans sac à poussière. Le couvercle du conteneur à poussière ne peut pas être fermé sans qu'un sac à poussière ait été inséré.

5.2 Sac à poussière en tissu

Si vous utilisez des sacs à poussière en tissu plutôt que des sacs à poussière en papier, vous avez la possibilité de les vider et de les utiliser à nouveau plusieurs fois.

- Nettoyage du sac à poussière en tissu:
1. Tenez le sac à poussière en tissu à l'envers au-dessus d'une poubelle. Poussez les clips de côté pour les enlever.
 2. Secouez le sac à poussière afin d'en déverser le contenu dans la poubelle.
 3. Lavez le sac à poussière à la main dans de l'eau tiède. Laissez sécher après lavage et ne l'utilisez que lorsqu'il est sec.
 4. Poussez les clips sous le sac à poussière pour fermer le sac.
 5. Si vous utilisez un sac à poussière en tissu, nous vous conseillons de laver le filtre de protection du moteur tous les six mois dans de l'eau froide. Veillez à ce que le filtre soit entièrement sec avant de le remettre en place dans l'appareil.

5.3 Lavage ou remplacement du filtre



ATTENTION: Le sac à poussière et le filtre doivent être insérés avant de démarrer l'appareil, sinon cela endommagera le moteur.

5 Nettoyage et entretien

5.4 Nettoyage du filtre ou du conteneur à poussière (filtre de protection du moteur)

1. Ouvrez le conteneur à poussière en appuyant sur le bouton de déverrouillage (10) du conteneur et soulevez le couvercle.
2. Tirez le sac à poussière hors de la fixation, retirez-le puis fermez-le.
3. Retirez le filtre.

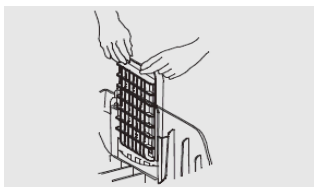

4. Secouez le filtre, puis nettoyez-le dans de l'eau chaude savonneuse, rincez-le bien et laissez-le sécher à l'air libre.



ATTENTION: Ne lavez jamais le filtre en machine et ne le séchez jamais avec un sèche-cheveux.



ATTENTION: Assurez-vous que le filtre est complètement sec avant de le remettre en place dans l'appareil.

5. Remplacez-le si nécessaire avec un nouveau filtre et installez-le dans l'aspirateur.
6. Changement du sac à poussière.

5.5 Nettoyage du filtre d'échappement

1. Appuyez sur le bouton de déblocage (à l'arrière de l'appareil) et soulevez la fixation du filtre pour l'enlever.
2. Retirez le filtre de la fixation.
3. Secouez le filtre, puis nettoyez-le dans de l'eau chaude savonneuse, rincez-le bien et laissez-le sécher à l'air libre.
4. Remettez soigneusement toutes les pièces en place.



ATTENTION: Le filtre du conteneur à poussière doit être changé tous les six mois ou plus selon les besoins.



ATTENTION: Le filtre de sortie d'air doit être changé tous les six mois ou plus selon les besoins.



ATTENTION: Un lavage fréquent entraîne l'usure et le déchirement du filtre.

5.6 Rangement

- Si vous ne comptez pas utiliser votre appareil pendant un certain temps, veuillez le ranger soigneusement.
- Retirez la fiche d'alimentation.
- Tenir l'appareil hors de portée des enfants.



Прочитайте это руководство перед началом эксплуатации!

Уважаемый покупатель!

Благодарим вас за выбор продукции компании Веко. Мы надеемся, что продукция, изготовленная на современном оборудовании и имеющая высокий уровень качества, будет служить вам наилучшим образом. Для этого перед началом эксплуатации внимательно прочитайте это руководство и все другие сопроводительные документы и используйте их в дальнейшем в качестве справочника. При передаче изделия другому лицу передайте и это руководство. Соблюдайте все предостережения и изучите всю информацию в руководстве пользователя.

Условные обозначения

В разных разделах данного руководства по эксплуатации использованы следующие символы:

	Важная информация или полезные советы по эксплуатации.
	Предупреждение об опасных ситуациях для жизни людей и имущества.



Это изделие изготовлено на современном оборудовании, не загрязняющем окружающую среду.

Соответствует нормам ЕС об утилизации электрического и электронного оборудования.



Не содержит ПВХ.
Сделано в КНР.

СОДЕРЖАНИЕ

1 Важные инструкции по технике безопасности и защите окружающей среды 35-37

- 1.1. Общая безопасность. 35
- 1.2 Соответствие Директиве WEEE и утилизация отходов 37
- 1.3. Информация об упаковке 37

2 Ваш пылесос 38

- 2.1 Обзор. 38
- 2.2 Технические характеристики 38

3 Насадки и другие принадлежности 39

- 3.1 Назначение изделия 39
- 3.2 Гибкий шланг 39
- 3.3 Металлическая телескопическая трубка, регулируемая по длине 39
- 3.4 Щетка 39
- 3.5 Маленькая щетка 39
- 3.6 Щелевая насадка 39

4 Подготовка к работе и эксплуатация 40-41

- 4.1 Подготовка к работе. 40
- 4.2 Включение и выключение пылесоса . . 40
- 4.3 Регулятор потока воздуха. 41
- 4.4 Индикатор заполнения пылесборника. . 41
- 4.5 Намотка шнура питания 41

5 Уход и чистка 42-43

- 5.1 Замена мешка-пылесборника . 42
- 5.2 Тканевый мешок-пылесборник. 42
- 5.3 Чистка и замена фильтров 43
- 5.4 Очистка фильтра в отсеке пылесборника (фильтр для защиты электродвигателя) . . 43
- 5.5 Очистка выпускного фильтра 43
- 5.6 Хранение 43

В этом разделе содержатся правила техники безопасности, соблюдение которых позволит избежать травмирования или материального ущерба.

При несоблюдении этих правил все гарантийные обязательства аннулируются.

1.1. Общая безопасность

- Данное устройство отвечает международным стандартам безопасности.
- Дети старше 8 лет, а также лица с ограниченными физическими, сенсорными и умственными способностями или без соответствующих навыков и опыта могут использовать данный прибор только под присмотром или после получения инструкций по поводу безопасного использования прибора и осознания связанных с этим опасностей. Не позволяйте детям играть с прибором. Не позволяйте детям

самостоятельно выполнять очистку и обслуживание прибора.

- Ни в коем случае не пользуйтесь электроприбором, если шнур питания или электроприбор повреждены. В таком случае следует обратиться в авторизованный сервисный центр.
- Напряжение сети питания должно соответствовать информации, указанной на табличке с техническими данными.
- Питание электроприбора должно быть защищено предохранителем с номинальным током не менее 16 А.
- Не подключайте электроприбор через удлинитель.
- Для предупреждения повреждения кабеля следует убедиться, что он не застрял, не перекручен и не упирается в острые края поверхностей.

- Не прикасайтесь к электроприбору или его вилке при включении, если у вас мокрые или влажные руки.
- Не наматывайте шнур питания на прибор при отключении от сети питания.
- Не следует убирать пылесосом горючие вещества, а при уборке сигаретного пепла – следует предварительно убедиться, что он остыл.
- Не следует убирать пылесосом воду и другие жидкие вещества.
- Необходимо защищать электроприбор от воздействия дождя, влажности а также держать вдали от источников тепла.
- Запрещается пользоваться электроприбором во взрывоопасных местах и вблизи легковоспламеняющихся и горючих материалов.
- Перед чисткой и техническим обслуживанием отключите прибор от электрической сети.
- Для очистки электроприбора или его кабеля не следует опускать их в воду.
- Необходимо регулярно проверять состояние шланга электроприбора. В случае повреждений не следует использовать устройство – обратитесь в авторизованный сервисный центр.
- Ни в коем случае не разбирайте электроприбор.
- Используйте только оригинальные детали или детали, рекомендованные производителем.
- Если пылесос, в основном, используется для сбора, например, цементной пыли или цементного раствора, индикатор пыли загорится раньше, чем обычно. В этом случае замените мешок-пылесборник, даже если он пустой.

- Не используйте электроприбор без фильтров, поскольку это может привести к его повреждению.
- При уборке пылесосом лестниц, электроприбор должен стоять ниже пользователя.
- Храните материал упаковки в недоступном для детей месте.

1.2 Соответствие Директиве WEEE и утилизация отходов



Данный прибор не содержит опасных и запрещенных материалов, указанных в «Положении о надзоре за отходами электрического и электронного оборудования», изданного Министерством по охране окружающей среды и городского планирования. Данное устройство удовлетворяет требованиям Директивы ЕС об отходах электрического и электронного оборудования (WEEE). Это изделие изготовлено из высококачественных материалов и компонентов, которые пригодны для повторного использования и подлежат вторичной переработке. В связи с этим не следует утилизировать изделие с обычными бытовыми отходами по истечении срока его эксплуатации. Его следует сдать в пункт сбора отходов электрического и электронного оборудования. За сведениями о местонахождении пунктов сбора обратитесь в местные органы власти. Сдавая на переработку старые бытовые приборы, вы помогаете сохранить окружающую среду и природные ресурсы.

1.3. Информация об упаковке



Упаковка прибора изготовлена из материалов, пригодных для вторичной обработки, в соответствии с нашими государственными законами. Не выбрасывайте упаковочные материалы вместе с бытовыми или другими отходами. Отнесите их в пункты приема упаковочных материалов, учрежденные местными органами власти.

2.1 Обзор

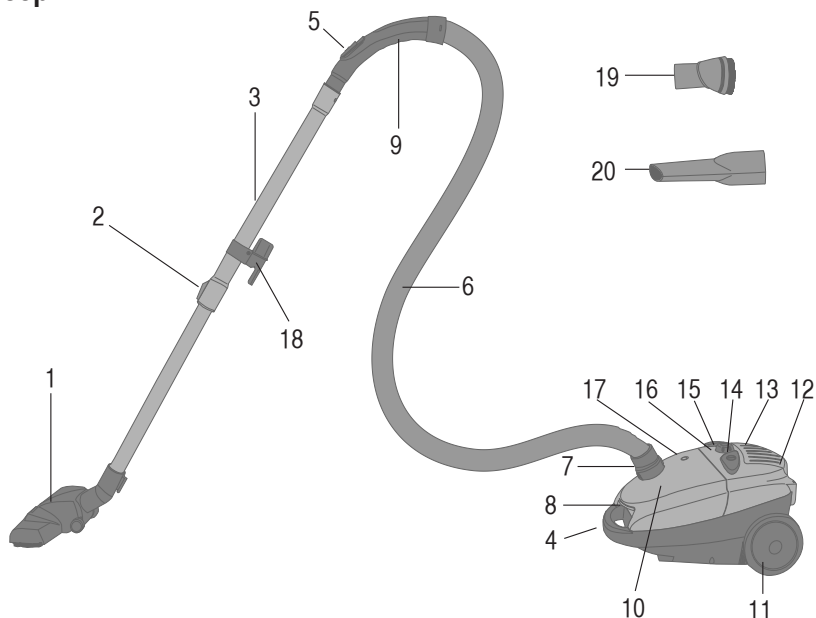

1. Щетка для паркета и ковров
2. Регулятор длины трубки
3. Металлическая телескопическая трубка
4. Ручка для переноски
5. Регулятор потока воздуха
6. Гибкий шланг
7. Подвижный соединитель шибкого шланга
8. Кнопка открывания передней крышки.
9. Ручьятка шланга
10. Верхняя крышка
11. Задние колеса
12. Держатель для насадок
13. Крышка выпускного фильтра
14. Выключатель питания
15. Регулятор мощности всасывания
16. Кнопка сматывания шнура
17. Индикатор заполнения мешка-пылесборника
18. Фиксатор для трубки
19. Маленькая щетка
20. Щелевая насадка

Значения, отмеченные на маркировке на ваших продуктах или других печатных документах, поставляемых с этой маркировкой, представляют значения, которые были получены в лабораториях в соответствии с соответствующими стандартами. Эти значения могут изменяться в зависимости от использования прибора и условий окружающей среды.

2.2 Технические характеристики

Электропитание	: 220-240 В ~50 Гц
Мощность Номин	: 1800 Вт
Мощность Макс.	: 2000 Вт (BKS 1410)
	: 2100 Вт (BKS 1420)
Класс защиты	: II

Производитель оставляет за собой право на изменение технических характеристик и конструкции изделия.

3.1 Назначение изделия

Данный электроприбор предназначен для бытового использования и не подходит для использования в промышленных целях.

3.2 Гибкий шланг

Гибкий шланг (6) одним концом присоединяется к пылесосу, а другим – к металлической телескопической трубке.

1. Вставьте конец гибкого шланга (6) с подвижным соединителем в отверстие для всасывания (7) на корпусе пылесоса и зафиксируйте
2. Присоедините к другому концу гибкого шланга (рукоятке) металлическую телескопическую трубку.

3.3 Металлическая телескопическая трубка, регулируемая по длине

1. Металлическая телескопическая трубка (3). Отрегулируйте длину трубки. Для этого сдвиньте защелку вперед и вытяните трубку на нужную длину.
2. Отпустите защелку, чтобы зафиксировать трубку в нужном положении.

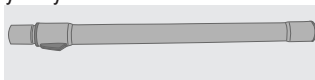

3.4 Щетка

Пылесос укомплектован высококачественной универсальной щеткой для пола с выдвижной вставкой, положение которой можно изменять в соответствии с толщиной ковра.

Подходит для чистки полов и ковров любого типа; для регулирования используется ножной переключатель.

1. Присоедините универсальную щетку для пола (1) к телескопической трубке (3).
2. Alter the switch on the multi-floor brush depending on the carpet thickness.

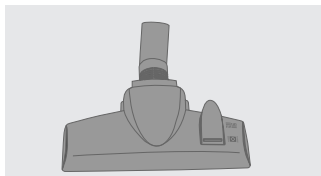

3.5 Маленькая щетка

Маленькую щетку (19) можно использовать для чистки мебели, рамок и т. п. (может поворачиваться на 90°).

- Маленькую щетку можно присоединить непосредственно к рукоятке гибкого шланга (9).
- Чтобы очистить дальние места, маленькую щетку можно присоединить к металлической телескопической трубке (3).



3.6 Щелевая насадка

Щелевую насадку (20) можно использовать для чистки труднодоступных мест и узких пространств.

1. Щелевую насадку можно присоединить непосредственно к рукоятке гибкого шланга (9).
2. Чтобы очистить дальние места, щелевую насадку можно присоединить к металлической телескопической трубке (3).

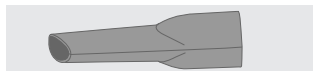

Проверьте, соответствует ли напряжение в сети питания напряжению, указанному на паспортной табличке снизу прибора.

4.1 Подготовка к работе

Пылесос продается с установленным мешком-пылесборником. Присоедините к пылесосу нужную насадку, и пылесос будет полностью готов к работе.

1. Вставьте соединитель гибкого шланга (7) в отверстие (10) на крышке отсека пылесборника и зафиксируйте его.



Внимание: Чтобы отсоединить гибкий шланг (6), нажмите кнопки на соединителе и выньте шланг.

2. К другому концу гибкого шланга присоедините металлическую телескопическую трубку (3).

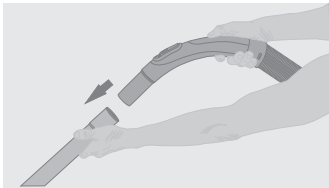

3. Присоедините к нижнему концу телескопической трубки (3) нужную щетку или насадку.



Внимание: Чтобы соединить компоненты, прижимайте их друг к другу и слегка проворачивайте; чтобы разъединить компоненты, проворачивайте их, одновременно раздвигая.

4.2 Включение и выключение пылесоса

1. Вытяните шнур питания на нужную длину.

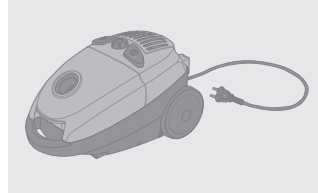

Внимание: Максимальная длина шнура отмечена красной меткой. Не вытягивайте шнур питания дальше красной отметки.

2. Вставьте вилку шнура питания в розетку электрической сети.
3. Включите пылесос выключателем (14).
4. Установите нужную мощность всасывания с помощью регулятора (16).
5. После окончания уборки выключите пылесос выключателем (14) и выньте вилку шнура питания из электрической розетки.



Внимание: Обязательно отсоединяйте шнур питания от электрической сети, когда пылесос не используется.

4.3 Регулятор потока воздуха

Чтобы отрегулировать поток воздуха, сдвиньте задвижку (5) на рукоятке шланга. Поток воздуха будет максимальным, когда задвижка (5) полностью закрыта.

В некоторых случаях, например, при чистке обивки, тканых или плюшевых ковров, нужно понизить мощность всасывания. Для этого уменьшите поток воздуха, полностью или частично открыв задвижку.

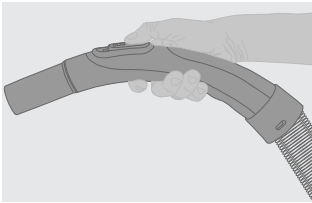

4.4 Индикатор заполнения пылесборника.

Индикатор (17) показывает степень заполнения мешка-пылесборника. Если индикатор показывает, что степень заполнения более 50%, мешок-пылесборник нужно заменить.

4.5 Намотка шнура питания

1. Отключите шнур питания от электрической сети.
2. Возьмите шнур в руку и нажмите кнопку (16). Не отпускайте кнопку до окончания намотки.
3. Во время намотки осторожно придерживайте и направляйте шнур рукой.



Внимание: При нажатии кнопки (16) шнур питания наматывается с большой скоростью, поэтому соблюдайте осторожность во избежание захлестывания.

5.1 Замена мешка-пылесборника

Если индикатор (17) на крышке отсека пылесборника светится красным светом, значит, необходимо заменить мешок-пылесборник.

1. Отключите шнур питания от электрической сети.
2. Нажмите кнопку (8) на отсеке пылесборника и откройте переднюю крышку.

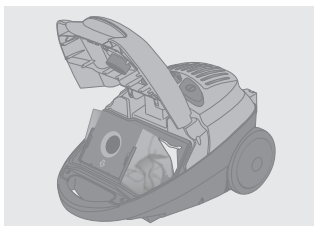

3. Сдвиньте вперед держатель фильтра.
4. Вставьте язычок картонной рамки мешка-пылесборника в отверстие, чтобы закрыть мешок.
5. Выбросьте закрытый мешок-пылесборник.



Внимание: Не опорожняйте мешок-пылесборник и не используйте его повторно.

6. Вставьте в держатель новый мешок-пылесборник.
7. Закройте крышку отсека пылесборника.



Внимание: После замены мешка-пылесборника необходимо проверить работу пылесоса. Если индикатор (17) все еще светится красным светом, значит, шланг или фильтр забиты (см. следующий раздел).



Внимание: Не включайте пылесос, когда в нем нет мешка-пылесборника. Если мешок-пылесборник не установлен, то крышка отсека пылесборника не закрывается.

5.2 Тканевый мешок-пылесборник

Вместо бумажных мешков-пылесборников можно использовать тканевые. Такие мешки можно опорожнять и использовать несколько раз.

- Замена тканевого мешка-пылесборника;
1. Переверните мешок над мусорным ведром. Раздвиньте зажимы и снимите их.
 2. Вытряхните содержимое мешка в мусорное ведро.
 3. Выстирайте тканевый мешок в теплой воде вручную. Высушите выстиранный мешок. Не вставляйте мешок в пылесос, пока он не высохнет полностью.
 4. Закройте мешок, установив на место зажимы с нижней стороны мешка.
 5. При использовании тканевого мешка-пылесборника фильтр для защиты электродвигателя рекомендуется каждые полгода промывать в холодной воде. Перед установкой фильтра на место убедитесь, что он полностью высох.

5.3 Чистка и замена фильтров



Внимание: Во избежание поломки электродвигателя не включайте пылесос, если в него не установлены мешок-пылесборник и фильтр.

5.4 Очистка фильтра в отсеке пылесборника (фильтр для защиты электродвигателя)

1. Нажмите кнопку (8) на отсеке пылесборника и откройте крышку
2. Выньте из держателя мешок-пылесборник и закройте его.
3. Выньте фильтр.

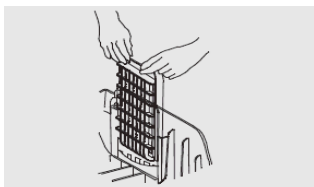

4. Вытряхните фильтр, вымойте его теплой водой с мылом, хорошо ополосните и высушите на воздухе.



Внимание: Не мойте фильтр в стиральной машине и не сушите его феном для волос.



Внимание: Перед установкой фильтра на место убедитесь, что он полностью высох.

5. При необходимости установите в пылесос новый фильтр.
6. Замена мешка-пылесборника

5.5 Очистка выпускного фильтра

1. Нажмите кнопку на задней стороне пылесоса и выньте держатель вместе с фильтром.
2. Выньте фильтр из держателя.
3. Вытряхните фильтр, вымойте его теплой водой с мылом, хорошо ополосните и высушите на воздухе.



Внимание: Не мойте фильтр в стиральной машине и не сушите его феном для волос.



Внимание: Перед установкой фильтра на место убедитесь, что он полностью высох

4. Аккуратно установите на место все детали.



Внимание: Фильтр в отсеке пылесборника необходимо заменять каждые полгода, а при необходимости и чаще.



Внимание: Выпускной фильтр необходимо заменять каждые шесть-девять месяцев, а при необходимости и чаще.



Внимание: Слишком частое мытье фильтра приводит к его преждевременному износу.

5.6 Хранение

- Если вы не планируете использовать электроприбор в течение длительного времени, то его следует хранить надлежащим образом.
- Отсоедините сетевой шнур прибора.
- Храните устройство в недоступном для детей месте.

Алдымен осы пайдаланушы нұсқаулығын оқып шығыңыз!

Құрметті тұтынушы,

Beco өнімін таңдағаныңыз үшін рақмет. Жоғары сапада және заманауи технологиямен жасалған өнімнен ең жақсы нәтижелер аласыз деп үміттенеміз. Сондықтан, өнімді пайдалану алдында осы нұсқаулықты және барлық басқа ілеспе құжаттарды толығымен оқып шығыңыз, сөйтіп болашақта пайдалану үшін анықтама ретінде сақтаңыз. Егер өнімді басқа біреуге тапсырсаңыз, пайдаланушы нұсқаулығын да беріңіз. Пайдаланушы нұсқаулығындағы барлық ескертулер мен ақпаратты ескеріңіз.

Белгілердің түсініктемесі

Бұл пайдаланушы нұсқаулығында келесі белгілер пайдаланылған:



Маңызды ақпарат немесе пайдалану туралы пайдалы кеңестер.



Өмірге және мүлікке қатысты қауіпті жағдайлар үшін ескерту.



Бұл өнім табиғатқа ешбір зиян тигізбей, заманауи зауыттарда жасалған.

1 Қауіпсіздік және қоршаған ортаға арналған маңызды нұсқаулар 46-48

- 1.1 Жалпы қауіпсіздік 46
- 1.2 WEEE директивасының талаптарына сәйкестік және қоқыс өнімдерді қоқысқа лақтыру 48
- 1.3 Бума ақпараты 48

2 Шаңсорғышыңыз 49

- 2.1 Шолу 49
- 2.2 Техникалық деректер 49

3 Жеке бөлшектер / аксессуарлар 50

- 3.1 Мақсатты пайдалану 50
- 3.2 Майысқақ шланг 50
- 3.3 Көп сатылы металл жылжымалы құбыр 50
- 3.4 Қылшақ 50
- 3.5 Кіші қылшақ 50
- 3.6 Тар саңылауларға арналған құрал 50

4 Дайындау және пайдалану 51-52

- 4.1 Дайындау 51
- 4.2 Қосу және өшіру 51
- 4.3 Ауа сыртғытпасы 52
- 4.4 Шаң қалтасы толы индикаторы . . 52
- 4.5 Қуат сымын жинау. 52

5 Тазалау және қызмет көрсету 53-54

- 5.1 Шаң қалтасын өзгерту 53
- 5.2 Шүберек шаң қалтасы 53
- 5.3 Сүзгіні тазалау және ауыстыру 54
- 5.4 Шаң контейнерінің сүзгісін тазалау (моторды қорғайтын сүзгі) 54
- 5.5 Шығару сүзгісін тазалау. 54
- 5.6 Сақтау 54

Бұл бөлім жарақат немесе мүліктің зақымдалу қаупінен қорғайтын қауіпсіздік туралы нұсқауларды қамтиды.

Бұл нұсқауларды орындамау берілген кепілдіктің күшін жояды.

1.1 Жалпы қауіпсіздік

- Бұл құрылғы халықаралық қауіпсіздік стандарттарының талаптарына сәйкес.
- Бақыланатын болса немесе құрылғыны қауіпсіз пайдалану туралы нұсқаулар берілсе және орын алуы мүмкін болған қауіпті түсінсе, бұл құрылғыны 8 және одан үлкен жастағы балалар және физикалық, сезу немесе ақыл-ой қабілеттері нашар немесе тәжірибесі мен білімі жеткіліксіз

адамдар пайдалануы мүмкін. Балалар құрылғымен ойнамауы керек. Тазалау және техникалық қызмет көрсету балалар тарапынан қараусыз орындалмауы керек.

- Қуат кабелі немесе құрылғының өзі зақымдалған болса, пайдаланбаңыз. Өкілетті сервиске хабарласыңыз.
- Желінің қуат көзі құрылғының көрсеткіштер тақтасында берілген ақпаратқа сай болуы керек.
- Құрылғының желілік қамтуын ең азы 16 А сақтандырғышпен қорғау керек.
- Құрылғыны ұзартқыш сым арқылы пайдаланбаңыз.

- Қуат кабелінің зақымдалуын болдырмау үшін тұрып қалмағанын, бұралмағанын немесе үшкір беттерге үйкелмейтінін тексеріңіз.
- Қолдарыңыз ылғал немесе сулы болса, желіге қосылып тұрғанда құрылғыға немесе ашаға тимеңіз.
- Құрылғыны розеткадан ажыратқанда қуат кабелін тартпаңыз.
- Тұтанғыш материалдарды шаңсорғышпен сормаңыз және темекі күлін шаңсорғышпен сорғанда, күлдің салқындағанын тексеріңіз.
- Суды немесе басқа сұйық материалдарды шаңсорғышпен сормаңыз.
- Құрылғыны жаңбырдан, ылғалдан және жылу көздерінен қорғаңыз.
- Ешқашан құрылғыны тұтанғыш орындар және материалдар ішінде немесе оларға жақын пайдаланбаңыз.
- Тазалау және қызмет көрсету алдында құрылғыны розеткадан ажыратыңыз.
- Тазалау үшін құрылғыны немесе оның кабелін суға батырмаңыз.
- Құрылғы шлангысын жүйелі түрде тексеріп тұрыңыз. Зақымдалған болса, оны пайдаланбаңыз және өкілетті сервиске хабарласыңыз.
- Құрылғыны бөлшектеуге әрекет жасамаңыз.
- Тек түпнұсқалық бөлшектерді немесе өндіруші ұсынған бөлшектерді пайдаланыңыз.

- Цемент немесе цемент ерітіндісі сияқты кірді тазалау үшін қарқынды п а й д а л а н ы л с а , шаң индикаторы болжалғаннан ертерек бұзылады, мұндай жағдайда бос болса да, шаң қалтасын ауыстырыңыз.
- Құрылғыны сүзгілерсіз п а й д а л а н б а ң ы з ; әйтпесе, ол зақымдалуы мүмкін.
- Сатыны шаңсорғышпен тазалағанда, құрылғы пайдаланушы астында орналасуы керек.
- Орама материалын сақтасаңыз, балалар жетпейтін жерде ұстаңыз.

1.2 WEEE директивасының талаптарына сәйкестік және қоқыс өнімдерді қоқысқа лақтыру



Бұл өнім Қоршаған орта және қаланы жоспарлау министрлігі шығарған «Қоқыс электр және электрондық құрылғыларды бақылау туралы ережеде» көрсетілген зиянды және тыйым салынған материалдарды қамтымайды. Бұл құрылғы WEEE ережесіне сай. Бұл өнім қайта пайдалануға болатын және қайта өңдеуге жарамды жоғары сапалы бөлшектерден және материалдардан жасалған. Сондықтан, өнімді қызмет көрсету мерзімінің соңында қалыпты тұрмыстық қоқыспен бірге қоқысқа лақтырмаңыз. Оны электр және электрондық жабдықты қайта өңдеуге арналған жинау орнына апарыңыз. Аумағыңыздағы жергілікті билік органынан осы жинау орындары туралы сұраңыз. Пайдаланылған өнімдерді қайта өңдеу орындарына апару арқылы қоршаған ортаны және табиғат ресурстарын сақтауға үлес қосыңыз.

1.3 Бума ақпараты



Өнімнің орамасы біздің ұлттық заңнамаға сай қайта өңдеуге болатын материалдардан жасалған. Бума материалдарын тұрмыстық немесе басқа қоқыстармен бірге қоқысқа лақтырмаңыз. Оларды жергілікті билік органдары белгілеген бума материалын жинау орындарына апарыңыз.

2.1 Шолу

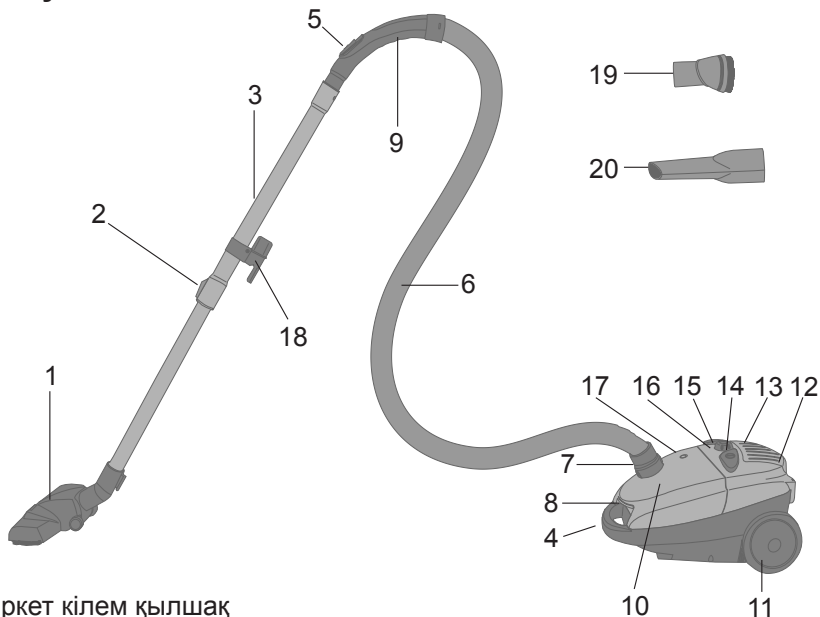

1. Паркет кілем қылшақ
2. Биіктік реттеуді ауыстырғыш
3. Металл жылжымалы құбыр
4. Тасымалдау тұтқасы
5. Ауа сыртғытпасы
6. Икемді вакуумдық шланг
7. Майысқақ шлангіге арналған майысқақ жалғау адаптері
8. Алдыңғы қақпақты босату түймесі
9. Тазалау тұтқасы
10. Алдыңғы қақпақ
11. Артқы дөңгелектер
12. Қылшақ ұстағышы
13. Ауа шығысы сүзгісінің қақпағы
14. Қосуға және өшіруге арналған түйме
15. Сору қуатын реттеу қосқышы
16. Кабельді орау түймесі
17. Шаң қалтасы толы индикаторы
18. Қою адаптерінің аксессуарлары
19. Кіші қылшақ
20. Саңылауларға арналған құрал

2.2 Техникалық деректер

Қуат жеткізу	: 220-240 В~ 50 Гц
Қуат Ном.	: 1800 Вт
Қуат Макс	: 2000 Вт (BKS 1410)
	: 2100 W (BKS 1420)
Қорғау класы	: II

Техникалық және дизайн өзгертулерін енгізу құқықтары сақталады.

Өнімге жапсырылған белгілерде немесе онымен бірге қамтамасыз етілген басқа басылған құжаттарда жарияланған мәндер зертханаларда тиісті стандарттарға сай алынған мәндерді білдіреді. Бұл мәндер құрылғыны пайдалануға және қоршаған орта жағдайларына сай өзгеріп отырады.

3.1 Мақсатты пайдалану

Құрылғы үйлерде пайдалану үшін жобаланған және өндірістік пайдалануға жарамайды.

3.2 Майысқақ шланг

Flexible hose (7) is the connection between the appliance and metal telescopic pipe.

1. Майысқақ жалғау порты (7) бар майысқақ шлангіні құрылғыдағы сору саңылауына (8) бекем бекітілмейінше енгізіңіз.
2. Майысқақ шлангінің (тазалау тұтқасы) басқа ұшын металл жылжымалы құбырына тіркеңіз.

3.3 Көп сатылы металл жылжымалы құбыр

1. Металл жылжымалы құбыр (3). Құлыптау қосқышын алға ысыру және құбырды қажетті ұзындыққа дейін созу арқылы бұны реттеуіңізге болады.
2. Құбырды құлыптау үшін құлыптау қосқышын босатыңыз.

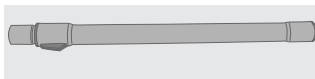

3.4 Қылшақ

Шаңсорғыш биіктігі кілемнің қалыңдығы бойынша реттелетін жоғары сапалы көп қабатты қылшақпен берілген.

Кілемнің барлық түрлеріне және қатты едендерге сәйкес келеді және аяқпен реттеледі.

1. Көп қабатты қылшақты (1) жылжымалы құбыр ішіне (3) салыңыз.

2. Кілемнің қалыңдығына байланысты көп қабатты қылшақтағы қосқышты өзгертіңіз.

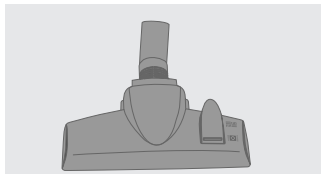

3.5 Кіші қылшақ

Жиһаздар мен сурет жақтауларын тазалау үшін кіші қылшақты (19) пайдаланыңыз. Ол 90° бұрышқа дейін бұрылуы мүмкін.

- Кіші қылшақты тікелей тазалау тұтқасына (9) итеріңіз.
- Жақсырақ қамту үшін кіші қылшақты металл жылжымалы құбырға (3) итеріңіз.

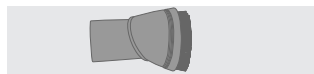

3.6 Тар саңылауларға арналған құрал

Тар және қол жеткізу қиын орындарды тазалау үшін тар саңылауларға арналған құралды (20) пайдаланыңыз.

1. Тар саңылауларға арналған құралды тікелей тазалау тұтқасына (9) итеріңіз.
2. Жақсырақ қамту үшін тар саңылауларға арналған құралды металл жылжымалы құбырға (3) итеріңіз.

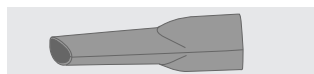

4 Дайындау және пайдалану

Көрсеткіштер тақтасында (құрылғының астында) көрсетілген қуат жеткізу кернеуі жергілікті қуат кернеуіне сәйкес келетінін тексеріңіз.

4.1 Дайындау

Құрылғыңыз шаң қалтасы орнатылған күйінде беріледі. Дара бөлшектерін біріктіргеніңізден кейін құрылғы пайдалануға дайын болады.

1. Икемді шлангінің (6) кіргізілетін контактің орнына бекітілмейінше шаң контейнерінде берілген ұяшыққа (8) салыңыз.



ЕСКЕРТУ: Икемді шлангіні (6) алып тастау үшін кіргізілетін контактідегі бүйірлік босату түймелерін басып, шлангіні шығарып алыңыз.

2. Майысқақ шлангінің басқа ұшын металл жылжымалы құбырына (3) тіркеңіз.

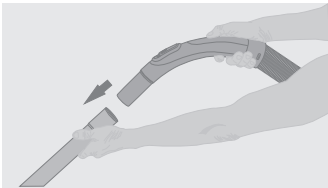

3. Қажетті қылшақ немесе аксессуарды металл жылжымалы құбырдың (3) төменгі ұшына тіркеңіз.



ЕСКЕРТУ: Барлық аша байланыстарын басып, бұрау әрекетімен бірге орнатыңыз және басып, бұрау арқылы оларды болдырмауға болады.

4.2 Қосу және өшіру

1. Қуат сымының қажетті ұзындығын тартып шығарыңыз.

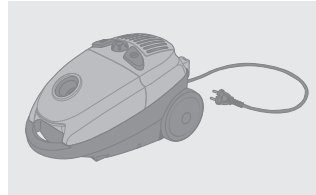

ЕСКЕРТУ: Максималды кабель ұзындығы қызыл бергімен көрсетіледі. Қуат сымын қызыл белгіден артық тартпаңыз.

2. Қуат сымының ашасын розеткаға жалғаңыз.

3. Қосу түймесін (14) басып арқылы құрылғыны іске қосыңыз.

4. Басқару қосқышы (15) арқылы қажетті сору қуатын орнатыңыз.

5. Пайдаланғаннан кейін құрылғыны өшіру үшін түймені (14) басыңыз және қуат сымын ұяшықтан ажыратыңыз.



ЕСКЕРТУ: Құрылғы пайдаланылмайтын болса, әрқашан розеткадағы электр желісі ашасын ажыратыңыз.

4.3 Ауа сыртғытпасы

Тазалау тұтқасындағы ауа сыртғытпасын (5) басбармағыңызбен реттеуіңізге болады. Сыртғытпа (5) толық жабылса, максималды сору қуатына жетеді.

Қаптама, мата немесе мақпал кілемдерді тазалау сияқты жағдайларда сору қуатын азайту қажет болуы мүмкін. Мұндай жағдайда ауа сыртғытпасын қажетінше ашыңыз.

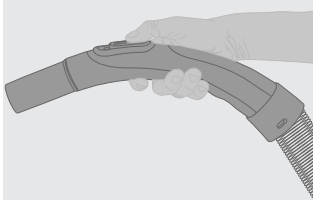

4.4 Шаң қалтасы толы индикаторы

Бұл индикатор (17) шаң қалтасының толу деңгейін көрсетеді. Индикатор 50% артық толу деңгейін көрсетсе, шаң қалтасын өзгерту керек.

4.5 Қуат сымын жинау

1. Қуат сымының ашасын розеткадан ажыратыңыз.
2. Қуат сымын бір қолмен ұстап тұрып, түймені (16) басып тұрыңыз.
3. Қуат сымын құрылғыға мұқият кері бағыттаңыз.



ЕСКЕРТУ: Әрқашан қуат сымын абайлап жинаңыз, себебі түйменің (16) бір тарапын басу және жоғары жинау жылдамдығы күтілмеген кабель қозғалысына себеп болуы мүмкін.

5 Тазалау және қызмет көрсету

Тазалау алдында құрылғыны өшіріңіз және розеткадан ажыратыңыз.



ЕСКЕРТУ: ешқашан құрылғыны тазалау үшін бензинді, сұйылтқышты, абразивтік тазалау заттарын, металл заттарды немесе қатты щеткаларды пайдаланбаңыз.

5.1 Шаң қалтасын өзгерту

Шаң контейнеріндегі индикатор (17) қызыл түске өзгерсе, шаң қалтасын өзгерту керек.

- 1.Қуат сымының ашасын розеткадан ажыратыңыз.
- 2.Алдыңғы қақпақты босату түймесін (8) басу арқылы шаң контейнерін ашып, қақпақты көтеріңіз.

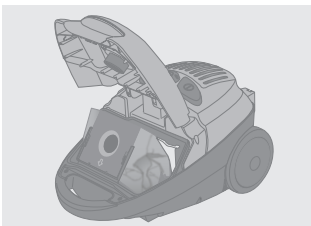

- 3.Сүзгі қаптырмасын алға қарай итеріңіз.
- 4.Ауыздағы картон қаптаманың қойындысын басу арқылы шаң қалтасының аузын бекітіңіз.
- 5.Аузы бекітілген шаң қалтасын тастаңыз.



ЕСКЕРТУ: Шаң қалтасын босатып, қайта пайдалануға тырыспаңыз.

- 6.Жаңа шаң қалтасын қапсырмаға енгізіңіз.
- 7.Шаң контейнерінің қақпағын жабыңыз.



ЕСКЕРТУ: Шаң қалтасын өзгерткеннен кейін құрылғыны тексеріңіз. Индикатор (17) әлі қызыл түсте болса, құралдар, шлангілер немесе сүзгілер бұғатталған болады (келесі бөлімді қараңыз).



ЕСКЕРТУ: Құрылғыны шаң қалтасынсыз ешқашан іске қоспаңыз. Шаң контейнерінің қақпағы шаң қалтасы енгізілмейінше жабылмайды.

5.2 Шүберек шаң қалтасы

Қағаздың орнына шүберек шаң қалталарын пайдалансаңыз, қалтаны босатып, бірнеше рет пайдалануыңызға болады.

- Шүберек шаң қалтасын тазалау:
 - 1.Шүберек шаң қалтасын қоқыс шелектің үстінде төмен қаратып ұстап тұрыңыз. Оны алып тастау үшін бүйірдегі қысқыштарды басыңыз.
 - 2.Қоқысты шелекке төгу үшін шаң қалтасын сілкіңіз.
 - 3.Шаң қалтаны жылы суда қолыңызбен жуыңыз. Жуғаннан кейін кептіріп қойыңыз және толық кеппейінше пайдаланбаңыз.
 - 4.Қалтаны жабу үшін шаң қалтасының астындағы қысқыштарды басыңыз.
 - 5.Шүберек шаң қалтасын пайдалансаңыз, моторды қорғайтын сүзгіні әр алты айда салқын сумен жууды ұсынамыз. Құрылғыға қайта орнатудан бұрын сүзгіні толық кептіріңіз.

5.3 Сүзгіні тазалау және ауыстыру



ЕСКЕРТУ: Құрылғыны іске қосудан бұрын шаң қалтасы мен сүзгі енгізілуі керек, себебі кері жағдайда мотор зақымдалады.

5.4 Шаң контейнерінің сүзгісін тазалау (моторды қорғайтын сүзгі)

1. Шаң контейнерін босату түймесін (8) басу және қақпақты көтеру арқылы шаң контейнерін ашыңыз.
2. Шаң қалтасын қапсырмадан шығарып алыңыз және аузын жабыңыз.
3. Сүзгіні тартып шығарыңыз.

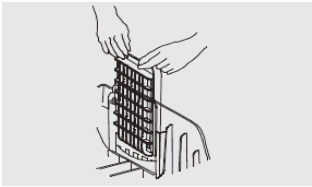

4. Сүзгіні сілкіп, кейін ыстық сабынды сумен жуыңыз, жақсылап шайыңыз және кептіру үшін ашық ауада қалдырыңыз.



ЕСКЕРТУ: Сүзгіні кір жуу машинасында жумаңыз немесе оны шаш кептіргішпен кептірмеңіз.



ЕСКЕРТУ: Сүзгіні шаңсорғышқа қайта орнатудан бұрын оның толық кепкендігін тексеріңіз.

5. Қажет болса, жаңа сүзгімен ауыстырып, оны шаңсорғыштың ішіне орналастырыңыз.
6. Шаң қалтасын өзгертіңіз.

5.5 Шығару сүзгісін тазалау

1. Босату түймесін (құрылғының артқы жағындағы) босату түймесін басыңыз және алып тастау үшін сүзгі қапсырмасын тартыңыз.
2. Сүзгіні сүзгі қапсырмасынан алып тастаңыз.
3. Сүзгіні сілкіп, кейін ыстық сабынды сумен жуыңыз, жақсылап шайыңыз және кептіру үшін ашық ауада қалдырыңыз.



ЕСКЕРТУ: Сүзгіні кір жуу машинасында жумаңыз немесе оны шаш кептіргішпен кептірмеңіз



ЕСКЕРТУ: Сүзгіні шаңсорғышқа қайта орнатудан бұрын оның толық кепкендігін тексеріңіз.

4. Барлық бөлшектерін абайлап ауыстырыңыз.



ЕСКЕРТУ: Шаң контейнеріндегі сүзгі әр алты айда немесе қажет болса, ертерек өзгертілуі керек.



ЕСКЕРТУ: Ауа шығару сүзгісі әр алты айдан тоғыз айға дейін немесе қажет болса, ертерек ауыстырылуы керек.

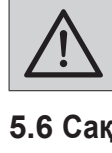

ЕСКЕРТУ: Сүзгіні жиі жуу сүзгінің тозуына себеп болады.

5.6 Сақтау

- Ұзақ уақыт бойы пайдаланбайтын болсаңыз, құрылғыны дұрыс сақтауға қойыңыз.
- Құрылғы ашасын суырыңыз.
- Құрылғыны балалар жетпейтін жерде ұстаңыз.

Molimo Vas, prvo pročitajte korisnički priručnik!

Poštovani korisniče,

Zahvaljujemo Vam za kupovinu ovog Beko uređaja. Nadamo se da ćete dobiti najbolje rezultate od svog uređaja, proizvedenog pomoću najsavremenije tehnologije visokog kvaliteta. Molimo Vas, pažljivo pročitajte cijeli korisnički priručnik i sve prateće dokumente prije upotrebe uređaja i čuvajte ga u slučaju da Vam zatreba ubuduće. Ukoliko dajete uređaj nekom drugom, dajte i korisnički priručnik uz uređaj. Poštujte sva upozorenja i informacije iz priručnika.

Objašnjenje simbola

U korisničkom priručniku se koriste naredni simboli:



Važne informacije i korisni savjeti za upotrebu.



Upozorenje na opasnost po život ili oštećenje imovine.



Ovaj uređaj je napravljen u savremenim fabrikama u uslovima koji nisu štetni po okolinu.

Usaglašen sa WEEE regulativom.



Ne sadrži PCB.
Napravljeno u P.R.C

SADRŽAJ

1 Važna uputstva i upozorenja za bezbjednost i okolinu 57-58

1.1 Opšta bezbjednost	57
1.2 Usaglašenost sa WEEE direktivom i bacanje starog uređaja	58
1.3 Informacije o ambalaži	58

2 Vaš usisivač 59

2.1 Pregled	59
2.2 Tehnički podaci	59

3 Pojedinačni djelovi/Dodaci 60

3.1 Namjena uređaja	60
3.2 Fleksibilno crijevo	60
3.3 Metalna teleskopska cijev sa više nivoa ..	60
3.4 Četka	60
3.5 Mala četka	60
3.6 Uzak nastavak za usisavanje	60

4 Priprema i korišćenje 61-62

4.1 Priprema	61
4.2 Uključivanje i isključivanje	61
4.3 Slajder za vazduh	62
4.4 Indikator pune kese za prašinu	62
4.5 Namotavanje strujnog kabla	62

5 Čišćenje i održavanje 63-64

5.1 Mjenjanje kese za prašinu	63
5.2 Platnena kesa za prašinu	63
5.3 Čišćenje ili zamjena filtera	63
5.4 Čišćenje filtera na posudi za prašinu (zaštitni filter za motor)	64
5.5 Čišćenje filtera na izlazu za vazduh	64
5.6 Čuvanje uređaja	64

Ovaj dio sadrži bezbjednosna uputstva koja će Vam pomoći da se zaštitite od rizika povređivanja ili oštećenja imovine. Nepridržavanje uputstava Vam može poništiti garanciju.

1.1 Opšta bezbjednost

- Ovaj uređaj je usaglašen sa međunarodnim standardima bezbjednosti.
- Uređaj smeju koristiti djeca starosti 8 godina i više, kao i osobe sa redukovanim fizičkim, čulnim ili mentalnim sposobnostima ili bez znanja i iskustva u upotrebi uređaja samo ako se nalaze pod nadzorom osobe odgovorne za njihovu bezbjednost koja im objašnjava bezbjedan način upotrebe uređaja i ako razumiju opasnosti koju upotreba uređaja nosi sa sobom. Djeca se ne smeju igrati sa uređajem. Djeca ne smeju čistiti i održavati uređaj ako su bez nadzora.
- Ne koristite uređaj ako je strujni kabl ili uređaj oštećen. Kontaktirajte ovlašćeni servis.
- Vrijednosti Vaše strujne mreže moraju biti iste kao u informacijama o uređaju na tipskoj pločici uređaja.
- Napajanje uređaja zahtjeva sigurnosnu sklopku sa osiguračem snage od minimum 16A.
- Ne koristite uređaj priključen na produžni kabl.
- Kako biste sprječili oštećenja strujnog kabla, pazite da se ne pritiska, uvrće i ne trlja od oštre ivice.
- Ne dodirujte uređaj ili strujni kabl i utikač dok je uključen u struju, a Vaše ruke su vlažne ili mokre.
- Ne vucite za kabl kada isključujete uređaj iz struje. Uvijek držite za utikač.
- Ne usisavajte zapaljive supstance, a kada usisavate pepeo cigareta, provjerite da li je potpuno hladan.

1 Važna uputstva i upozorenja za bezbjednost i okolinu

- Ne usisavajte vodu ili druge tečnosti.
- Zaštitite uređaj od kiše, vlage i izvora toplote.
- Nikada ne koristite uređaj unutar ili u blizini zapaljivih mjesta ili materijala.
- Isključite uređaj iz struje prije čišćenja i održavanja.
- Ne uranjajte uređaj ili strujni kabl u vodu kada ga čistite.
- Redovno provjeravajte crijevo. Ne koristite ga ako je oštećeno i kontaktirajte ovlašćeni servis.
- Ne pokušavajte da razmontirate uređaj.
- Koristite samo originalne dijelove ili dijelove koje je preporučio proizvođač.
- Ako se uređaj često koristi za usisavanje prašine poput cementa ili fuga mase, indikator prašine će se uključiti ranije nego inače, pa u tom slučaju zamijenite kesu za prašinu, čak i ukoliko je prazna.
- Ne koristite uređaj bez filtera; može se oštetiti.
- Kada usisavate stepenište, uređaj se mora nalaziti ispod korisnika.
- Ako čuvate ambalažu uređaja, držite je van domašaja djece.

1.2 Usaglašenost sa WEEE direktivom i bacanje starog uređaja



Ovaj uređaj ne sadrži štetne i zabranjene materijale navedene u "Regulativi za superviziju električnih i elektronskih otpadnih uređaja" koju je izdalo Ministarstvo za okolinu i urbano planiranje. Usaglašen je sa WEEE Direktivom. Ovaj uređaj je proizveden od visoko kvalitetnih dijelova i materijala koji se mogu ponovo koristiti i reciklirati. Zato ne bacajte uređaj sa običnim otpadom iz domaćinstva na kraju vjeka trajanja. Odnosite ga na mjesto za prikupljanje reciklažnog električnog i elektronskog otpada. Upitajte lokalne nadležne za Vašu oblast o ovakvim mjestima. Pomozite u zaštiti okoline i prirodnih resursa tako što ćete reciklirati upotrebljavani uređaj.

1.3 Informacije o ambalaži



Ambalaža uređaja je proizvedena od materijala koji se mogu reciklirati u skladu sa nacionalnim regulativama o okruženju. Nemojte bacati ambalažu zajedno sa običnim otpadom iz domaćinstva. Odnosite je na mjesto određeno od strane lokalne nadležnosti na kome se prikuplja ambalaža.

2 Vaš usisivač

2.1 Pregled

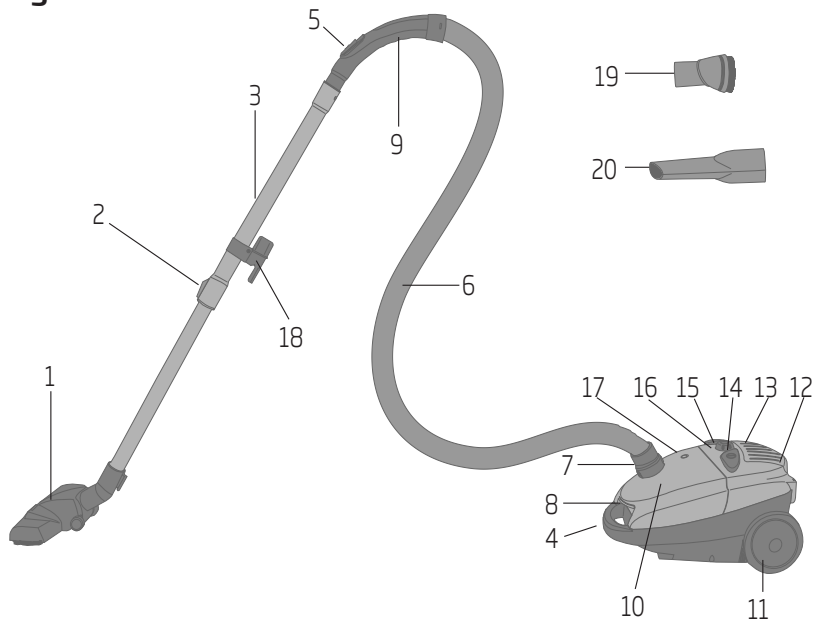

1. Četka za parket i tepih
2. Prekidač za podešavanje visine
3. Metalna teleskopska cijev
4. Ručica za prenošenje
5. Slajder za vazduh
6. Elastično crijevo
7. Fleksibilan vezni adapter za fleksibilno crijevo
8. Dugme za otvaranje prednjeg poklopca
9. Držać za usisavanje
10. Prednji poklopac
11. Zadnji točkici
12. Držać četke
13. Poklopac filtera za izlazni vazduh
14. Dugme za uključivanje i isključivanje usisivača
15. Prekidač za podešavanje snage usisavanja
16. Dugme za namotavanje kabla
17. Indikator pune kese za prašinu
18. Nastavak za odlaganje
19. Mala četka
20. Uski nastavak za usisavanje

2.2 Tehnički podaci

Napajanje	: 220-240 V~, 50 Hz
Struja nom	: 1800 W
Struja max	: 2000 W (BKS 1410) : 2100 W (BKS 1420)
Klasa zaštite:	: II

Proizvođač zadržava pravno na tehničke izmjene i promenu dizajna.

Oznake na uređaju ili vrijednosti navedene u dokumentaciji koju ste dobili uz uređaj su vrijednosti dobijene u laboratorijskim uslovima i uz relevantne standarde. Ove vrijednosti se mogu razlikovati u zavisnosti od upotrebe uređaja i uslova u okruženju.

3 Pojedinačni djelovi/Dodaci

3.1 Namjena uređaja

Uređaj je dizajniran za upotrebu u domaćinstvu i nije pogodan za industrijsku upotrebu.

3.2 Fleksibilno crijevo

Fleksibilno crijevo (7) je veza između uređaja i metalne teleskopske cijevi.

1. Umetnite fleksibilno crijevo sa nastavkom za povezivanje (7) u otvor (8) na uređaju tako da bude dobro pričvršćeno.
2. Drugi kraj fleksibilnog crijeva (držač za usisavanje) pričvrstite za metalnu teleskopsku cijev.

3.3 Metalna teleskopska cijev sa više nivoa

1. Metalna teleskopska cijev (3). Možete je prilagoditi po visini tako što ćete pomeriti unaprijed prekidač za promjenu visine i postaviti željenu visinu.
2. Pustite prekidač i cijev će se zaključati na podješenu visinu.

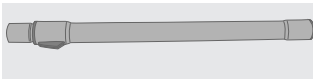

3.4 Četka

Usisivač posjeduje veoma kvalitetnu četku za različite podove koja se može podešavati prema debljini tepiha.

Adekvatna je za sve vrste tepiha, kao i za tvrde podloge i podešava se nogom.

1. Postavite četku (1) na teleskopsku cijev (3).
2. Prilagodite polugu na četki prema vrsti poda i debljini tepiha koji usisavate.

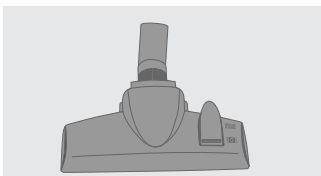

3.5 Mala četka

Koristite malu četku (19) za čišćenje namještaja i ramova za slike. Ona se može rotirati do 90°.

- Postavite malu četku direktno na držač za čišćenje (9).
- Postavite malu četku na metalnu teleskopsku cijev (3) da biste imali veći domet.

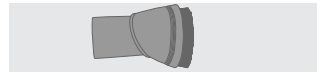

3.6 Uzak nastavak za usisavanje

Koristite uzak nastavak za usisavanje (20) za čišćenje mjesta koja su uska i teško dostupna.

1. Postavite uzak nastavak direktno na držač za usisavanje (9).
2. Postavite uzak nastavak na metalnu teleskopsku cijev (3) da biste imali veći domet.

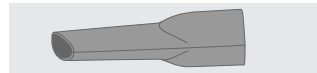

4 Priprema i korišćenje

Provjerite da li se strujni napon naveden na tipskoj pločici (sa donje strane uređaja) poklapa sa vrijednostima Vaše strujne mreže.

4.1 Priprema

Vaš uređaj posjeduje već nameštenu kesu za prašinu. Kada sklopite pojedinačne djelove, uređaj se može uključiti.

1. Utisnite kontaktni dio elastičnog crijeva (6) u priključni dio (8) na posudi za prašinu dok ne klikne na svoje mjesto.



UPOZORENJE: Da biste skinuli elastično crijevo (6) pritisnite dugmad sa strane na priključnom kontaktnom nastavku i zatim izvucite crijevo.

2. Pričvrstite drugi kraj fleksibilnog crijeva na metalnu teleskopsku cijev (3).

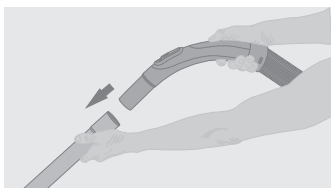

3. Pričvrstite potrebnu cijev ili dodatak na donji kraj metalne teleskopske cijevi (3).



UPOZORENJE: Pričvrstite sve konekcije guranjem i okretanjem, a kada skidate djelove, povlačite ih uz okretanje.

4.2 Uključivanje i isključivanje

1. Izvucite strujni kabl na potrebnu dužinu.

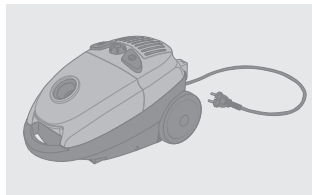

UPOZORENJE: Maksimalna dužina kabla je označena crvenom oznakom. Nikada ne pokušavajte da izvučete strujni kabl više od crvene oznake.

2. Ubacite utikač na strujnom kabl u utičnicu u zidu.
3. Uključite usisivač pritiskom na dugme (14).
4. Podesite potrebnu snagu usisavanja pomoću prekidača (15).
5. Nakon upotrebe pritisnite dugme (14) da biste isključili uređaj i izvucite utikač iz utičnice.



UPOZORENJE: Ako se uređaj ne koristi, izvucite utikač iz utičnice.

4 Priprema i korišćenje

4.3 Slajder za vazduh

Možete prilagoditi slajder za vazduh (5) na držaču za usisavanje palcem. Ako je slajder (5) zatvoren do kraja, dobija se maksimalna snaga čišćenja.

U nekim slučajevima poput usisavanja tapacira, tkanina ili plišanih tepiha, možda će biti potrebno da smanjite snagu usisavanja. U tom slučaju otvorite slajder za vazduh po potrebi.

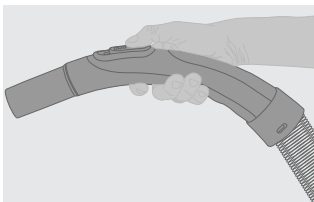

4.4 Indikator pune kese za prašinu

Ovaj indikator (17) pokazuje nivo napunjenosti kese za prašinu. Ako indikator pokazuje da je kesu puna više od 50%, morate zamijeniti kesu za prašinu.

4.5 Namotavanje strujnog kabela

1. Izvucite utikač uređaja iz utičnice u zidu.
2. Držite strujni kabl u jednoj ruci i pritisnite i držite dugme (16).
3. Pažljivo usmjeravajte strujni kabl dok se namotava automatski unutar uređaja.



UPOZORENJE: Uvijek pažljivo namotavajte strujni kabl pritiskom na dugme (16), jer velika brzina namotavanja može izazvati nepredvidivo kretanje kabela

5 Čišćenje i održavanje

Isključite uređaj i izvucite utikač iz struje prije čišćenja.



UPOZORENJE: Nikada ne koristite benzin, rastvarače, abrazivna sredstva za čišćenje, metalne predmete ili tvrde četke za čišćenje uređaja.

5.1 Mjenjanje kesе za prašinu

Ako indikator (17) na posudi za prašinu počne da svjetli crveno, potrebno je da zamijenite kesu za prašinu.

1. Izvucite utikač iz utičnice.
2. Otvorite posudu za prašinu pritiskom na dugme za otvaranje prednjeg poklopca (8) i podignite poklopac.

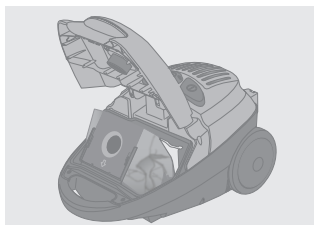

3. Pogurajte unapred pregradu filtera.
4. Zatvorite kesu za prašinu pritiskom na dugme na kartonskom ojačanju tako da uđe u otvor.
5. Bacite zatvorenu kesu za prašinu.



UPOZORENJE: Ne pokušavajte da ispraznite kesu za prašinu i vratite istu u usisivač.

6. Stavite novu kesu za prašinu u pregradu.
7. Zatvorite poklopac posude za prašinu.



UPOZORENJE: Isprobajte uređaj nakon zamjene kesе. Ako je indikator i dalje crven (17), to znači da je neki nastavak, crijevo ili filter blokiran (videti naredna uputstva).



UPOZORENJE: Nikada ne uključujte usisivač bez kesе za prašinu. Poklopac posude za prašinu se ne može zatvoriti ako kesа nije pravilno ubačena na svoje mjesto.

5.2 Platnena kesа za prašinu

Ako koristite platnene kesе za prašinu umjesto papirnih, možete prazniti i koristiti istu kesu više puta.

- Čišćenje platnene kesе za prašinu:
 1. Držite kesu za prašinu okrenutu naopako iznad kante za otpatke. Gurnite klipse u stranu kako biste ih pomjerali.
 2. Protresite kesu za prašinu da biste istresli njen sadržaj u kantu za otpatke.
 3. Operite kesu ručno u toploj vodi. Ostavite je da se osuši nakon pranja i ne koristite je prije nego što se potpuno osuši.
 4. Vratite klipse ispod kesе za prašinu kako biste je zatvorili.
 5. Ako koristite platnenu kesu za prašinu, preporučujemo da perete filter za zaštitu motora svakih šest meseci u hladnoj vodi. Osigurajte se da je filter potpuno suv prije nego što ga vratite u uređaj.

5.3 Čišćenje ili zamjena filtera



UPOZORENJE: Kesа za prašinu i filter se moraju postaviti na svoje mjesto prije uključivanja uređaja, jer se u suprotnom motor može oštetiti.

5 Čišćenje i održavanje

5.4 Čišćenje filtera na posudi za prašinu (zaštitni filter za motor)

1. Otvorite posudu za prašinu pritiskom na dugme (8) na posudi i podignite poklopac.
2. Izvucite kesu za prašinu iz pregrade i zatvorite.
3. Izvucite filter.

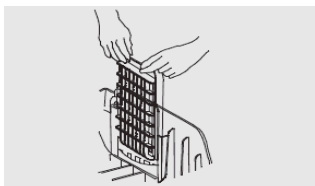

4. Istresite filter, zatim ga operite u toploj vodi sa sapunicom, dobro isperite i ostavite da se osuši na vazduhu.



UPOZORENJE: Nikada ne perite filter u veš mašini i ne sušite ga fenom za kosu.



UPOZORENJE: Provjerite da li je filter potpuno suv prije vraćanja u usisivač.

5. Ako je neophodno, stavite nov filter u usisivač.

5.5 Čišćenje filtera na izlazu za vazduh

1. Pritisnite dugme (sa zadnje strane uređaja) kako biste oslobodili filter i povucite pregradu filtera kako biste je skinuli.
2. Izvucite filter iz pregrade.
3. Otrесite filter, zatim ga operite u toploj vodi sa sapunicom, dobro isperite i ostavite ga da se osuši na vazduhu..



UPOZORENJE: Nikada ne perite filter u veš mašini i ne sušite ga fenom za kosu.



UPOZORENJE: Provjerite da li je filter potpuno suv prije vraćanja u usisivač.

4. Pažljivo vratite sve djelove na svoje mjesto.



UPOZORENJE: Filter u posudi za prašinu je potrebno mjenjati svakh šest meseci ili češće ukoliko je to potrebno.



UPOZORENJE: Filter na izlazu za prašinu je potrebno mjenjati svakih šest mjeseci ili češće ukoliko je to potrebno.



UPOZORENJE: Prečestim pranjem filtera često možete izazvati tanjenje i trošenje filtera.

5.6 Čuvanje uređaja

- If you do not intend to use the appliance for a long time, store it carefully.
- Pull the appliance's plug out.
- Keep the appliance out of the reach of childre

Ве молиме, првин прочитајте го упатството за употреба!

Почитуван кориснику,

Ви благодариме за купувањето на овој Веко уред. Се надеваме дека ќе го добиете најдоброто од вашиот уред, произведен со помош на најсовремената технологија со висок квалитет. Ве молиме, внимателно прочитајте го целото упатство за употреба и сите пропратни документи пред употребата на уредот и чувајте го во случај да Ви затреба во иднина. Доколку го давате уредот на некој друг, дајте му го и упатството за употреба. Почитувајте ги сите предупредувања и информации од упатството.

Објаснување на симболите

о упатството за употреба се користат следниве симболи:



Важни информации и корисни совети за употреба.



Предупредување на опасност по живот или за оштетување на имот.



Овој уред направен е во современи фабрики во услови кои не се штетни за животната средина

СОДРЖИНА

1 Важни упатства и предупредувања за безбедноста и животната средина 67-69

- 1.1 Општа безбедност 67
- 1.2 Усогласеност со WEEE директивата и отстранување на стариот уред 69
- 1.3 Информации за амбалажата 69

2 Вашата правосмукалка 70

- 2.1 Преглед 70
- 2.2 Технички податоци 70

3 Поединечни делови/Додатоци 71

- 3.1 Намена на уредот 71
- 3.2 Флексибилно црево 71
- 3.3 Метална телескопска цевка со повеќе ниво 71
- 3.4 Четка 71
- 3.5 Мала четка 71
- 3.6 Кратко продолжение за чистење . . . 71

4 Подготовка и користење 72-73

- 4.1 Подготовка 72
- 4.2 Вклучување и исклучување 72
- 4.3 Слајдер за воздух 73
- 4.4 Индикатор за полна кеса за прав . . . 73
- 4.5 Намотување на кабелот за струја . . . 73

5 Чистење и одржување 74-75

- 5.1 Менување кесата за прав 74
- 5.2 Платнена кеса за прав 74
- 5.3 Чистење или замена на филтерот . . . 75
- 5.4 Чистење на филтерот на садот за прав (заштитен филтер за мотор) 75
- 5.5 Чистење на филтерот на излезот за воздух 75
- 5.6 Чување 75

Овој дел содржи безбедносни упатства кои ќе Ви помогнат да се заштитите од ризикот од повреди или оштетување на имот.

Непочитувањето на упатството за употреба, може да Ви ја поништи гаранцијата.

1.1 Општа безбедност

- Овој уред усогласен е со меѓународните стандарди за безбедност.
- Уредот смеат да го користат деца на возраст од 8 години и нагоре, како и лица со намалени физички, сензорни или ментални способности, или без знаење и искуство во употребата на уредот само ако се под надзор на лице одговорно за нивната безбедност кое им го објаснува сигурниот начин на употреба на уредот и доколку ги разбираат опасностите кои употребата на уредот ги носи со себе. Децата не смеат да играат со уредот. Децата не смеат да го чистат и одржуваат уредот доколку се без надзор.
- Уредот не смее да се користи доколку се оштетени кабелот за струја или уредот. Контактирајте го овластениот сервис.
- Вредностите на Вашата мрежа мора да бидат исти како во информациите за уредот на плочката со спецификации на уредот.
- За напојување на уредот потребен е безбедносен прекинувач, со осигурувач на сила со минимум 16А.
- Уредот не смее да се користи приклучен на продолжен кабел.
- За да спречите оштетување на кабелот за струја, внимавајте истиот да не се притиска, заплеткува и да не се доближува до остри рабови.
- Уредот, кабелот за струја или приклучокот додека е вклучен во струја не смеат да се допираат со влажни раце.

- Не влечете го кабелот кога го исклучувате уредот од струја. Секогаш држете го за приклучокот.
- Не чистете запаливи материји, а кога ќе вшмукате пепел од цигари, проверете дали е целосно изладен.
- Не чистете вода или други течности.
- Заштетете го уредот од дожд, влага и извор на топлина.
- Уредот не смее да се користи во близина на запаливи места или материјали.
- Пред чистењето и одржувањето исклучете го уредот од струја.
- Уредот или кабелот за струја не смее да се потопува во вода кога се чисти.
- Цревото мора редовно да се проверува. Не смее да се користи ако е оштетено, контактирајте го овластениот сервис.
- Не обидувајте се да го размонтирате уредот.
- Користете само оригинални делови или делови кои ги препорачал производителот.
- Ако уредот често се користи за чистење на прадини, како што се цемент или фуга маси, индикаторот за прав ќе се вклучи порано од вообичаеното, па во тој случај заменете ја кесата за прав, дури и доколку е празна.
- Уредот не смее да се користи без филтер; може да се оштети.
- Кога се чистат скали со правосмукалката, уредот мора да се наоѓа под корисникот.
- Ако ја чувате амбалажата на уредот, чувајте ја на места достапни за деца.

1.2 Усогласеност со WEEE директивата и отстранување на стариот уред



Овој уред не содржи штетни и забранети материјали наведени во “Регулативата за супервизија на електрични и електронски уреди за отпад” издадена од Министерството за животна средина и просторно планирање. Усогласен е со WEEE Директивата. Овој уред произведен е од високо квалитетни делови и материјали кои може повторно да се користат и рециклираат. Затоа уредот не смее да се отстранува со обичниот отпад од домаќинството на крајот на работниот век. Однесете го на местото за собирање на рециклиран електричен и електронски отпад. Распрашајте се кај локалните власти за Вашиот реон за овие места. Помогнете во заштитата на животната средина и природните ресурси така што ќе го рециклирате употребениот уред.

1.3 Информации за амбалажата



Амбалажата на уредот произведена е од материјали кои може да се рециклираат во согласност со националните регулативи за животната средина. Амбалажата не смее да се отстранува заедно со обичниот отпад од домаќинството. Однесете ја на местото одредено од страна на локалните власти на кое се собираат амбалажи.

2 Вашата правосмукалка

2.1 Преглед

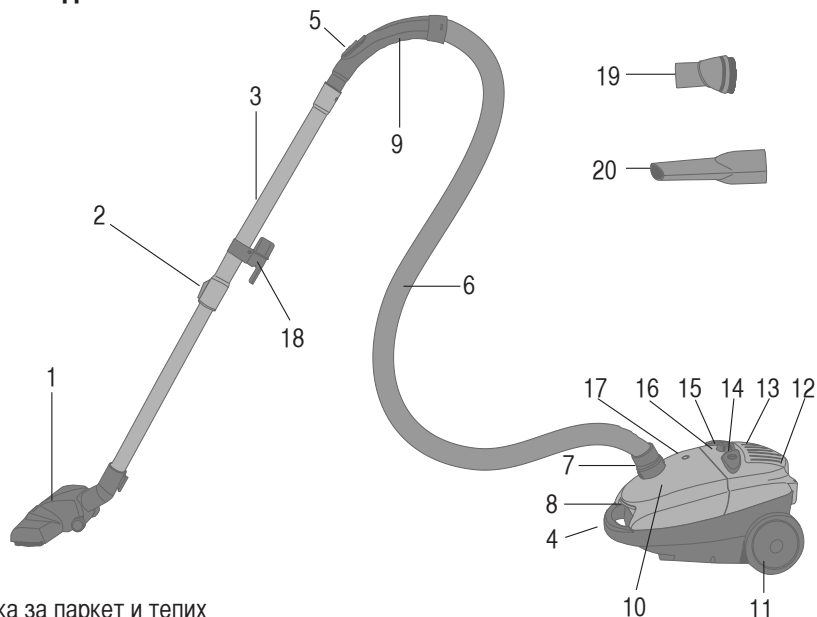

1. Четка за паркет и тепих
2. Прекинувач за подесување на висината
3. Метална телескопска цевка
4. Рачка за пренесување
5. Отвор за воздух
6. Еластично црево
7. Флексибилен врзувачки адаптер за флексибилно црево
8. Копче за отварање на предниот капак
9. Држач за чистење
10. Предно капаче
11. Задни тркала
12. Држач за четки
13. Капак на филтерот за излезен воздух
14. Копче за вклучување и исклучување на правосмукалката
15. Прекинувач за прилагодување на силата на вшмукување
16. Копче за намотување на кабелот
17. Индикатор за полна кеса за прав
18. Продолжение за одложување
19. Мала четка
20. Тесно продолжение за чистење

Ознаките на уредот или вредностите наведени во документацијата која ја добивте со уредот се вредности добиени во лабораториски услови со релевантни стандарди. Овие вредности може да се разликуваат во зависност од употребата на уредот, условите и опкружувањето.

2.2 Технички податоци

Напојување	: 220-240 V~, 50 Hz
Струја Ном.	: 1800 W
Струја Макс.	: 2000 W (BKS1410)
	: 2100 W (BKS 1420)
Класа на заштита	: II

Производителот го задржува правото на технички промени и на промени на дизајнот

3.1 Намена на уредот

Уредот е дизајниран за употреба во домаќинството и не е соодветен за индустриска употреба. e used in houses, and is not fit for industrial use.

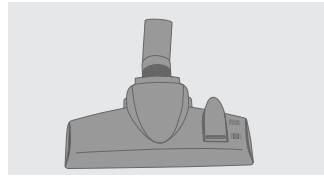

3.2 Флексибилно црево

Флексибилното црево (7) е врска меѓу уредот и металната телескопска цевка.

1. Ставете го флексибилното црево со продолжението за поврзување (7) во отворот (8) на уредот така да биде добро прицврстено.
2. Другиот крај од флексибилното црево (држачот за чистење) прицврстете го за металната телескопска цевка.

3.3 Метална телескопска цевка со повеќе ниво

1. Метална телескопска цевка (3). Можете да ја прилагодите по висина така што ќе го поместите напред прекинувачот за промена на висината и ќе ја поставите посакуваната висина.
2. Пуштете го прекинувачот и цевката ќе се заклучи на подесената висина.

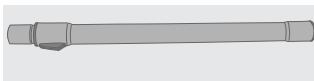

3.4 Четка

Правосмукалната поседува многу квалитетна четка за разни подови која може да се подесува според дебелината на тепихот.

Адекватна е за сите видови на теписи, како и за тврди подлоги и се подесува со нога.

1. Поставете ја четката (1) на телескопската цевка (3).
2. Прилагодете ја рачката на четката според видот на подот и дебелината на тепихот кој се чисти.

3.5 Мала четка

Користете ја малата четка (19) за чистење на мебел и за рамки за слики. Таа може да се ротира до 90°.

- Поставете ја малата четка директно на држачот за чистење (9).
- Поставете ја малата четка на металната телескопската цевка (3) за да имате поголем домет.

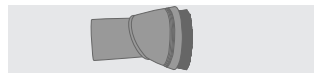

3.6 Кратко продолжение за чистење

Користете го тесното продолжение за чистење (20) за чистење на местата кои се тесни и тешко достапни.

1. Монтирајте го продолжението директно на држачот за чистење (9).
2. Монтирајте го продолжението на металната телескопската цевка (3) за да имате поголем домет.

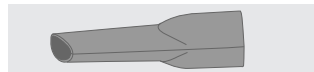

Проверете дали струјниот напон наведен на плочката (од долната страна на уредот) се совпаѓа со вредностите на Вашата мрежа за струја.

4.1 Подготовка

Вашиот уред веќе е опремен со наместена кеса за прав. Кога ќе ги склопите поединечните делови, уредот може да се вклучи.

1. Ставете го контактниот дел од еластичното црево (6) во приклучниот дел (8) на садот за прав се додека не кликне на своето место.



ПРЕДУПРЕДУВАЊЕ За да го извадите еластичното црево (6) притиснете го копчето од страна на приклучното контактено продолжение и потоа извлечете го црево.

2. Прицврстете го другиот крај од флексибилното црево на металната телескопска цевка (3).

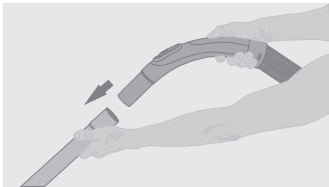

ПРЕДУПРЕДУВАЊЕ: Прицврстете ги сите конекции со туркање и вртење, а кога ќе ги вадите деловите, повлечете ги со вртење.

4.2 Вклучување и исклучување

1. Извлечете го кабелот за струја на потребната должина

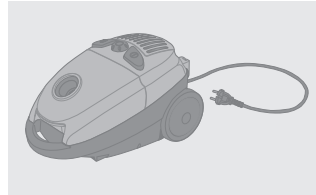

ПРЕДУПРЕДУВАЊЕ:

Максималната должина на кабелот означена е со црвена ознака. Никогаш не обидувајте се да го извлечете кабелот за струја повеќе од црвената ознака.

2. Ставете го приклучокот на кабелот за струја во ѕидниот приклучок.
3. Вклучете ја правосмукалката со притискање на копчето (14).
4. Подесете ја потребната сила на вшмукување со помош на прекинувачот (15).
5. По употребата притиснете го копчето (14) за да го исклучите уредот и извлечете го приклучокот од ѕидниот приклучок.



ПРЕДУПРЕДУВАЊЕ: Ако не го користите уредот, извлечете го приклучокот од ѕидниот приклучок.

4.3 Слајдер за воздух

го прилагодите слајдерот за воздух (5) на држачот за чистење со палецот. Ако е слајдерот (5) затворен до крај, се добива максимална сила на чистење.

Во некои случаи како што е чистењето на тапацери, ткаенини или сомотски теписи, можеби ќе биде потребно да се намали силата на вшмукување. Во тој случај отворете го слајдерот за воздух по потреба.

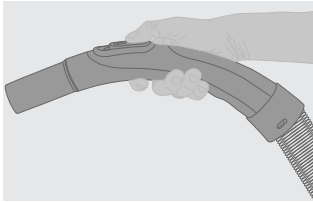

4.4 Индикатор за полна кеса за прав

Овој индикатор (17) го покажува нивото на наполнетост на кесата за прав. Ако индикаторот покажува дека кесата е полна повеќе од 50%, морате да ја замените кесата за прав.

4.5 Намотување на кабелот за струја

1. Извлечете го приклучокот на уредот од ѕидниот приклучок.
2. Кабелот за струја држете го во една рака и притиснете го и држете го копчето (16).
3. Внимателно насочувајте го кабелот за струја додека се намотува автоматски во внатрешноста на уредот.



ПРЕДУПРЕДУВАЊЕ: Секогаш внимателно намотајте го кабелот за струја со притискање на копчето (16), затоа што големата брзина на намотување може да предизвика непредвидливо движење на кабелот

5 Чистење и одржување

приклучокот од сидниот приклучок пред чистењето.



ПРЕДУПРЕДУВАЊЕ:

Никогаш не користете бензин, растворувачи, абразивни средства за чистење, метални предмети или тврди четки за чистење на уредот.

5.1 Менување кесата за прав

Ако индикаторот (17) на садот за прав почне да свети црвено, потребно е да ја замените кесата за прав.

1. Извлечете го приклучокот од сидниот приклучок.
2. Отворете го садот за прав со притисок на копчето за отварање на предниот капак (8) и подиagnetе го капакот.

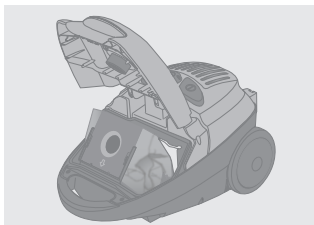

3. Турнете ја напред преградата на филтерот.
4. Затворете ја кесата за прав со притискање на копчето на картонското зајакнување така да влезе во отворот.
5. Фрлете ја затворената кеса за прав



ПРЕДУПРЕДУВАЊЕ:

Не обидувајте се да ја испразните кесата за прав и да ја вратите истата во правосмукалката.

6. Ставете нова кеса за прав во преградата.
7. Затворете го капакот на садот за прав.



ПРЕДУПРЕДУВАЊЕ:

Испробајте го уредот по извршената замена на кесата. Ако е индикаторот и понатаму црвен (17), тоа значи дека некое продолжение, црево или филтер е блокирано (видете ги идните упатства).



ПРЕДУПРЕДУВАЊЕ:

Правосмукалката никогаш не смее да се приклучи без кесата за прав. Капакот од садот за прав не може да се затвори ако кесата не е правилно ставена на своето место.

5.2 Платнена кеса за прав

Ако користите платнена кеса за прав наместо хартиена, можете да ја празните и користите истата кеса повеќе пати.

- Чистење на платнената кеса за прав:
1. Кесата за прав држете ја наопаку свртена над кантата за отпадоци. Турнете ги јазичињата на страна за да ги поместите.
 2. Протресете ја кесата за прав за да ја истресете нејзината содржина во кантата за отпадоци.
 3. Измијте ја кесата рачно во топла вода. Оставете ја да се исуши по перењето. Кесата не смее да се користи сè додека не се исуши целосно.
 4. Вратете ги јазичињата под кесата за прав за да ја затворите.
 5. Ако користите платнена кеса за прав, Ви препорачуваме да го перете филтерот за заштита на моторот на секои шест месеци во ладна вода. Осигурете се дека е филтерот целосно сув пред да го вратите на уредот.

5.3 Чистење или замена на филтерот



ПРЕДУПРЕДУВАЊЕ: Кесата за прав и филтерот мора да се постават на своето место пред вклучувањето на уредот, во спортивно, моторот може да се оштети

5.4 Чистење на филтерот на садот за прав (заштитен филтер за мотор)

1. Отворете го садот за прав со притискање на копчето (8) на садот и подигнете го капакот.
2. Извлечете ја кесата за прав од преградата и затворете ја.
3. Извлечете го филтерот.

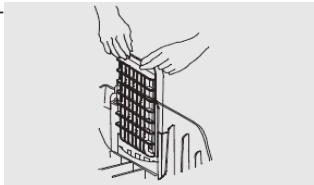

4. стресете го филтерот, потоа измијте го во топла вода со сапуница, исплакнете го и оставете го да се исуши на воздух.



ПРЕДУПРЕДУВАЊЕ: Филтерот никогаш не смее да се пере во машината за алишта и не смее да се суши со фен за коса.



ПРЕДУПРЕДУВАЊЕ: Проверете дали е филтерот комплетно исушен пред да го вратите во правосумукалката

5. Ако е неопходно, ставете нов филтер во правосумукалката.

5.5 Чистење на филтерот на излезот за воздух

1. Притиснете го копчето (од задната страна на уредот) за да го ослободите филтерот и повлечете ја преградата на филтерот за да ја извадите.
2. Извадете го филтерот од преградата.
3. Истресете го филтерот, а потоа исперете го во топла вода со сапуница, исплакнете го и оставете го да се исуши на воздух.



ПРЕДУПРЕДУВАЊЕ: Филтерот на излезот за прав потребно е да се менува на секои шест месеци или почесто доколку е тоа потребно.



ПРЕДУПРЕДУВАЊЕ: Со зачестеното перење можете да предизвикате истенчување и трошење на филтерот.

4. Внимателно вратете ги сите делови на своето место.

5.6 Чување

- Доколку не планирате да го користите уредот на подолго време, внимателно оставете го.
- Извлечете го приклучокот од сидниот приклучок.
- Оставете го уредот на места недостапни за деца.

Ju lutemi, së pari lexojeni udhëzimin për përdorim!

Të nderuar klient,

Ju falënderojmë për blerjen e kësaj pajisje Beko. Ne shpresojmë se Ju do të merrni më të mirë nga pajisja Juaj, e prodhuar duke përdorur teknologjinë më të fundit të kualitetit të lartë. Ju lutem lexojeni me kujdes tërë udhëzimin për përdorim dhe të gjitha dokumentet shoqëruese para se ta përdorni pajisjen dhe ruajeni atë në rast se do të keni nevojë për atë në të ardhmen. Në qoftë se ia jepni pajisjen Tuaj dikujt tjetër, jepeni edhe udhëzimin për përdorim me pajisjen. Ndiqini të gjitha paralajmërimet dhe informacionet nga udhëzimi.

Shpjegimi i shenjave

Në udhëzimin për përdorim përdoren shenjat e mëposhtme :



Informacionet e rëndësishme dhe këshillat e dobishme për t'u përdorur.



Paralajmërimi i rrezikut për jetën ose dëmtimin e pronës.



Kjo pajisje është prodhuar në fabrika moderne në kushtet që nuk janë të dëmshme për mjedisin

Në përputhje me rregullimin WEEE.



Nuk përmban PCB.
Prodhuar në P.R.C.

1 Udhëzimet e rëndësishme dhe paralamërimet për sigurinë dhe mjedisin 78-80

1.1 Siguria e përgjithsme	78
1.2 Përputhje me direktivën WEEE dhe hedhja e pajisjes së vjetër	80
1.3 Informacione për ambalazh	80

2 Fshesa me korrent Juaj 81

2.1 Vështrimi	81
2.2 Të dhënat teknike.....	81

3 Pjesët individuale/Shtojca 82

3.1 Qëllimi i përdorimit të pajisjes	82
3.2 Zorra elastike	82
3.3 Gypi metalik teleskopik me disa nivele	82
3.4 Furça	82
3.5 Furça e vogël	82
3.6 Shtojca e ndushtë për thithjen	82

4 Përgatitja dhe përdorimi 83-84

4.1 Përgatitja.....	83
4.2 Ndezja dhe fikja	83
4.3 Rrëshqitësi për ajër	84
4.4 Indikator i qeses pluhuri të mbushur	84
4.5 Mbështjellja e kabllot elektrike	84

5 Pastrimi dhe mirëmbajtja 85-86

5.1 Zëvendësimi i qeses pluhuri	85
5.2 Qesa tekstile pluhuri	85
5.3 Pastrimi ose zëvendësimi i filtrave.....	85
5.4 Pastrimi i filtrit në enën pluhuri (filtri mbrojtës për motor)	86
5.5 Pastrimi i filtrit në daljen për ajër	86
5.6 Ruajtja.....	86

Kjo pjesë përmban udhëzimet për sigurinë që do t'ju ndihmojnë të mbroheni nga lëndimi i vetës apo dëmtimi i pronës. Mosndjekja e këtyre udhëzimeve do të bëjë e pavlefshme çdo garanci.

Mosndjekja e këtyre udhëzimeve për përdorim do të bëjë e pavlefshme çdo garanci.

1.1 Siguria e përgjithsme

- Kjo pajisje është në përputhje me standardet ndërkombëtare të sigurisë.
- Kjo pajisje mund të përdoret nga fëmijët në moshën 8 vjeçare dhe më të mëdhenj, dhe nga persona me aftësitë fizike, ndijore apo mendore që nuk janë të zhvilluara plotësisht apo që kanë mungesë njohurie dhe eksperience me përdorimin e pajisjes vetëm me kusht që ata të jenë të mbikëqyrur nga ana e personës që është

përgjegjës për sigurinë e tyre dhe cila ua shpjegon atyre mënyrën e sigurt për përdorimin e pajisjes dhe nëse i kuptojnë rreziqet që përdorimi i pajisjes mbart. Fëmijët nuk duhet të luajnë me pajisjen. Nuk duhet të kryhen punë pastruese apo mirëmbajtja nga ana e fëmijëve përveç rasteve kur ata janë të mbikëqyrur nga dikush.

- Mos e përdorni pajisjen nëse kabloja elektrike ose pajisja janë të dëmtuara. Kontaktojeni servisin autorizuar.
- Vlerat e rrjetit Tuaj duhet të jenë të njëjta si në informacionet për pajisjen në pllakën e specifikimeve.
- Furnizimi i pajisjes me energji kërkon një aparat të sigurisë me një siguresë me fuqinë nga së paku 16A.
- Mos e përdorni pajisjen që është lidhur me një kablo zgjatuese.

- Për të parandaluar dëmtimet e kabllor elektrike, kujdesuni që të mos shtypet, paloset dhe që të mos fërkolet kundër teheve të mprehta.
- Mos e prekni pajisjen ose kabllor elektrike dhe spinën kur është lidhur me rrymën, dhe kur duart e Juaja janë të lagura.
- Mos e tërhiqni kabllor kur shkëputni pajisjen nga rryma. Gjithmonë kapeni spinën.
- Mos i thithni materialet të djegshme, dhe kur po e thithni hirin e cigareve, sigurohuni se ai është plotësisht i ftohtë.
- Mos e thithni ujin ose lëngje të tjera.
- Mbrojeni pajisjen kundër shiut, lagështinë dhe ngrohjes.
- Mos e përdorni kurrë pajisjen në ose afër vendeve apo materialeve të djegshme.
- Shkëputeni pajisjen nga rryma para pastrimit dhe mirëmbajtjes.
- Mos e zhytni pajisjen ose kabllor elektrike në ujë kur e pastroni.
- Kontrolloni zorrën rregullisht. Mos e përdorni atë nëse është e dëmtuar dhe kontaktoni servisën e autorizuar.
- Mos u përpiqni ta çmontoni pajisjen.
- Përdorni vetëm pjesët origjinale apo pjesët e rekomanduara nga prodhuesi.
- Nëse pajisja po përdoret shpesh për pastrimin e pluhurit siç janë çimento ose llaç për mbushje, indikator i pluhurit do të ndizet më herët se zakonisht, dhe në atë rast duhet ta zëvendësoni qesen për pluhurin, edhe kur ajo është bosh.
- Mos e përdorni pajisjen pa filtrin, mund të dëmtohet.
- Kur i pastroni shkallët, pajisja duhet të ndodhet poshtë përdoruesit.

- Nëse ruani ambalazhin e pajisjes, mbajeni atë në një vend ku fëmijët nuk mund ta kapin.

1.2 Përputhje me direktivën WEEE dhe hedhja e pajisjes së vjetër



Kjo pajisje nuk përmban materiale të rrezikshme dhe të ndaluara që janë të përcaktuara në "Rregulloren për mbikëqyrjen e mbeturinave të pajisjeve elektrike dhe elektronike", të lëshuara nga Ministria e Mjedisit dhe Planifikimit Urban. Përputhet me direktivën WEEE. Kjo pajisje është prodhuar nga pjesët e kualitetit të lartë dhe materialet të cilat mund të ripërdoren dhe riciklohen. Pra, mos e hedhin pajisjen me mbeturinat shtëpiake në fund të jetës së saj. Çojeni atë në një vend për grumbullimin e mbeturinave elektrike dhe elektronike të riciklueshme. Pyesni autoritetet lokale për zonën Tuaj në lidhje me këto vende. Ndiemoni në mbrojtjen e mjedisit dhe burimeve natyrore duke e ricikluar pajisjen e përdorur.

1.3 Informacione për ambalazh



Ambalazhi i pajisjes është prodhuar nga materiale që riciklohen në përputhje me rregulloret kombëtare për mjedisin. Mos e hidhni ambalazhin bashkë me mbeturinat shtëpiake. Çojeni atë në vendin e përcaktuar nga autoritetet lokale ku grumbullohet ambalazhi.

2 Fshesa me korrent Juaj

2.1 Vështrimi

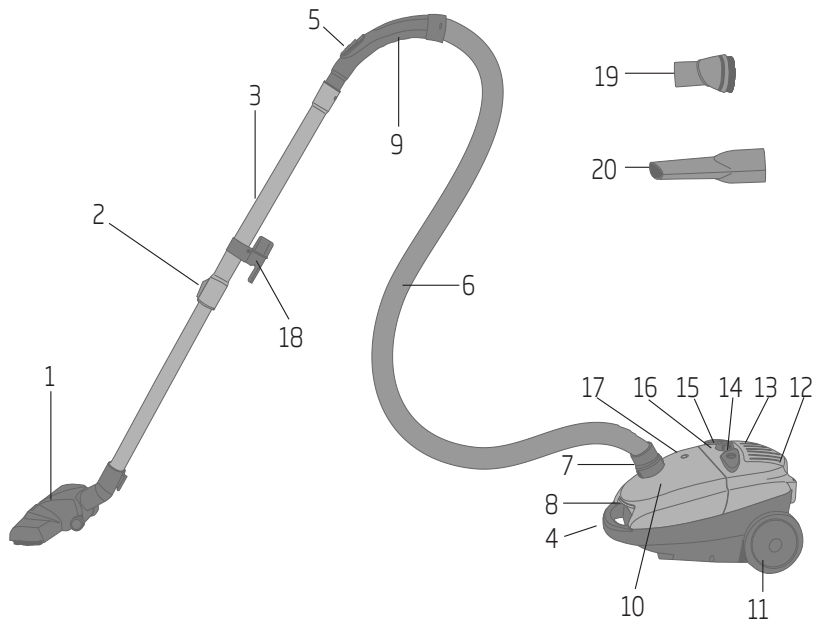

1. Furçë për parket dhe tapet
2. Çelës për rregullimin e lartësinë
3. Çyp metalik teleskopik
4. Dorezë për transportim
5. Rrëshqitësi për ajër
6. Zorra elastike
7. Adapter lidhës fleksibil për zorrën elastike
8. Butoni për hapjen e mbulesës së përparme
9. Gryka për thithjen
10. Mbulesë e përparme
11. Rrota të pasme
12. Mbajtësi i furçës
13. Kapaku i filterit për ajër dalës
14. Butoni për ndezjen dhe fikjen e fhesës me korrent
15. Çelësi për rregullimi i fuqisë së pastrimit
16. Butoni për mbështjelljen e kabllot
17. Indikator i qeses pluhuri të mbushur
18. Shtojca për largimin
19. Furça e vogël
20. Shtojca e ngushtë për thithjen

2.2 Të dhënat teknike

Furnizimi	: 220-240 V~, 50 Hz
Rryma Nom	: 1800 W
Rryma Max	: 2000 W (BKS 1410)
	: 2100 W (BKS 1420)
Klasa e mbrojtjes	: II

Prodhuesi mban të drejtën për të bërë ndryshime teknike dhe ndryshime të dizajnit.

Shenjat në pajisjen ose vlerat e përcaktuara në dokumentacionin që keni marrë me pajisjen janë vlerat e fituara në kushte laboratorike dhe me standardet relevante. Këto vlera mund të dallojnë në varësi të përdorimit të pajisjes dhe kushteve mjedisore

3 Pjesët individuale/Shtojca

3.1 Qëllimi i përdorimit të pajisjes

Pajisja është projektuar për përdorimin shtëpiak dhe nuk është e përshtatshme për përdorim industrial.

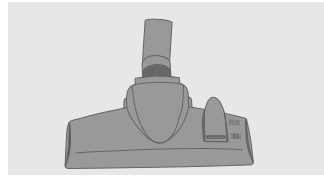

3.2 Zorra elastike

Zorra elastike (7) është lidhje midis pajisjes dhe gypit metalik teleskopik.

1. Futuni gypin elastik me pjesën për lidhjen (7) në hapjen (8) në pajisjen në mënyrë që të jetë e bashkëngjitur mirë.
2. Fundin tjetër të gypit elastik (gryka për thithjen) bashkëngjiteni me gypin metalik teleskopik.

3.3 Gypi metalik teleskopik me disa nivele

1. Gypi metalik teleskopik (3). Ju mund ta rregulloni lartësinë në mënyrë që ta lëvizni përpara çelësin për ndryshimin e lartësinë dhe ta vendosni lartësinë e dëshiruar.
2. Lëshojeni çelësin dhe gypi do të kyçet në lartësinë e caktuar.

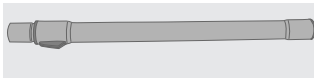

3.4 Furça

Fshesa me korrent ka një furçë me cilësi të lartë për dyshemet të ndryshme e cila mund të rregullohet sipas trashësisë së tapetit.

Është e përshtatshme për të gjitha llojet e tapeteve, si edhe për sipërfaqet e ngurta dhe rregullohet me këmbë.

1. Vendoseni furçën(1) në gypin teleskopik(3).
2. Rregullojeni levën në furçën sipas llojit të dyshemes dhe trashësisë së tapetit që pastroni.

3.5 Furça e vogël

Përdoreni furçën e vogël(19) për pastrimin e mobiljeve dhe kornizave të fotografive. Ajo mund të rrotullohet deri në 90°.

- Vendoseni furçën e vogël drejtpërdrejt në grykën për pastrimin (9).
- Vendoseni furçën e vogël në gypin metalik teleskopik (3) për të pasur një gamë më madhe.



3.6 Shtojca e ndushtë për thithjen

Përdoreni shtojcën e ngushtë për thithjen(20) për pastrimin e vendeve që janë të ngushta dhe që janë të vështira për t'u afruar.

1. Vendoseni shtojcën drejtpërdrejt në grykën për thithjen (9).
2. Vendoseni shtojcën në gypin metalik teleskopik (3) për të pasur një game më e madhe.

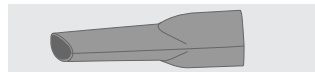

4 Përgatitja dhe përdorimi

Kontrolloni nëse tensioni i rrymes që është e specifikuar në pllankën e specifikimeve (në pjesën e poshtme të pajisjes) korrespondon me vlerat të rrjetit elektike Tuaj.

4.1 Përgatitja

Pajisja juaj tashmë ka një qese pluhuri e vendosur. Kur pjesët individuale janë lidhur, pajisja mund të ndizet.

1. Duhet të shtypni pjesën kontaktë të zorrës elastike(6) mbi pjesën lidhëse (8) në enën për pluhur derisa ajo klikon në vend.



KUJDES: Për të hequr zorrën elastike (6) shtypuni botonat anësore në shtojcën lidhëse kontakti dhe pastaj tërhiqeni zorrën.

2. Bashkëngjiseni fundin tjetër të zorrës fleksibile me gypin metalik teleskopik (3).

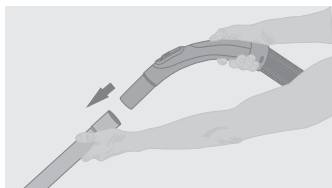

3. Bashkëngjiseni gypin e nevojshme ose shtojcën në pjesën e poshtme të gypit metalik teleskopik(3).



KUJDES: Bashkëngjisini të gjitha lidhjet duke i shtyrë dhe duke i kthyer, dhe kur i hiqni pjesët, duhet t'i tërhiqni duke u rrotulluar.

4.2 Ndezja dhe fikja

1. Nxirreni kabllon elektrike në gjatësinë e nevojshme.

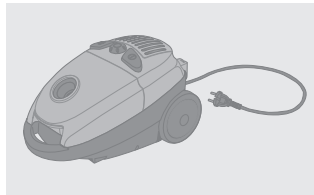

KUJDES: Gjatësia maksimale e kabllos është shenjuar me shenjën kuqe. Mos përpiqni kurrë ta tërhiqni kabllon elektrike më shumë nga shenja kuqe.

2. Futni spinën në kabllon elektrike në prizën e murit.
3. Ndizeni fshesën me korrent duke shtypur butonin (14).
4. Vendoseni fuqinë e nevojshme të thithjes duke përdorur çelësin(15).
5. Pas përdorimit shtypeni butonin (14) për të ndezur pajisjen dhe tërhiqeni spinën nga priza.



KUJDES: Nëse pajisja nuk përdoret, nxirreni spinën nga priza.

4 Përgatitja dhe përdorimi

4.3 Rrëshqitësi për ajër

Mund ta rregulloni rrëshqitësin për ajër (5) në mbajtësin për thithjen me gishtin e madhë. Nëse rrëshqitësi (5) është i mbyllur deri në fund, merret fuqia maksimale e pastrimit.

Në disa raste, të tilla si thithja e tapacierit, pëlhurave apo tapeteve pelushi, ndoshta do të jetë e nevojshme ta zvogëloni fuqinë e thithjes. Në këtë rast hapeni rrëshqitësin për ajër nëse ka nevojë.

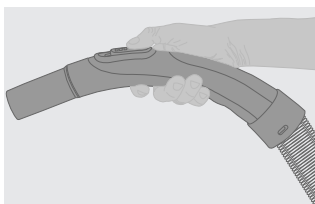

4.4 Indikator i qeses pluhuri të mbushur

Ky indikator (17) e tregon nivelin e mbushjes së qeses pluhuri. Nëse indikator tregon se qesja është e mbushur më shumë se 50%, duhet ta zëvendsoni qesen pluhuri.

4.5 Mbështjellja e kabllot elektrike

1. Shkëputeni spinën e pajisjes nga priza e murit.
2. Mbajeni kabllon elektrike në një dorë dhe shtypeni dhe mbajeni duke shtypur butonin (16).
3. Drejtojeni kabllon elektrike me kujdes gjatë mbështjelles automatike brenda pajisjes.



KUJDES: Gjithmonë mbështilleni kabllon elektrike duke shtypur butonin (16), sepse shpejtësia e madhe të mbështjelles mund ta shkaktojë lëvizjen e kabllot së paparashikueshme..

5 Pastrimi dhe mirëmbajtja

Fikeni pajisjen dhe nxirreni spinën nga priza para pastrimit.



KUJDES: Mos e përdorni kurrë benzinë, tratësirë, pastrues abraziv, objekte metalike ose furça të forta për pastrimin e pajisjes.

5.1 Zëvendësimi i qeses pluhuri

Nëse indikator (17) në enën pluhuri fillon të ndriçojë kuqe, është e nevojshme ta zëvendësoni qesen pluhuri.

1. Shkëputeni spinën nga priza.
2. Hapeni enën pluhur duke shtypur butonin për hapjen e mbyllëses të përpamë (8) dhe hiqeni mbyllësen.

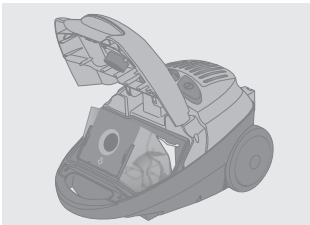

3. Shtyjeni përpara ndarësin e filtrit.
4. Mbylleni qesen pluhuri duke shtypur butonin në përforcim kartoni në mënyrë që të fut në hapjen.
5. Hiqeni qesen pluhuri të mbyllur.



KUJDES: Mos përpiqni të zbrazni qesen pluhuri dhe ta ktheni atë në fshesën me korrenti.

6. Futeni qesen pluhuri e re në ndaresën.
7. Mbylleni kapakun e enës pluhuri.



KUJDES: Provojeni pajisjen pas zëvendësimit të qeses. Nëse indikator është ende i kuq (17), kjo do të thotë që ndonjë shtojcë, gyp ose filtër është bllokuar (shikojini udhëzimet të vijueshme).



KUJDES: Kurrë mos e veproni fshesë me korrent pa qese pluhuri. Mbyllëse e enës pluhuri nuk mund të mbyllet nëse qesja nuk është futur si duhet në vendin e saj.

5.2 Qesa tekstile pluhuri

Kur përdorni qese leckë pluhuri në vend të qeseve letre, mund ta zbrazni e përdorni të njëjtën qese disa herë.

- Pastrimi i qeses tekstili pluhuri:
 1. Mbajeni qesen pluhuri kokëposhtë mbi një kazan. Shtyjini kapësit anash për t'i lëvizur ata.
 2. Tundeni qesen pluhuri për ta hedhur përmbajtjen e saj në kazan.
 3. Lajeni qesen me dorë në ujë të ftohtë. Lijeni atë të thahet pas larjes dhe mos e përdorni para se ajo është plotësisht e thatë.
 4. Kthejini kapësit poshtë qesjes pluhuri për ta mbyllur atë.
 5. Nëse përdorni qese tekstili për pluhur, ne ju rekomandojmë të lani filtrin për mbrojtjen e motorit çdo gjashtë muaj në ujë të ftohtë. Sigurohuni që filtri është plotësisht i thatë para se ta futni atë përsëri në pajisje.

5.3 Pastrimi ose zëvendësimi i filtrave



KUJDES: Qesa pluhuri dhe filtri duhet të vendosen në vendin e tyre para ndezjes së pajisjes, përndryshe motori mund të dëmtohet.

5 Pastrimi dhe mirëmbajtja

5.4 Pastrimi i filtrit në enën pluhuri (filtri mbrojtës për motor)

1. Hapeni enën pluhuri duke shtypur butonin (8) në enën dhe ngrini kapakun.
2. Nxirreni qesen pluhuri nga ndarësi dhe mbyllni.
3. Nxirreni filtrin.

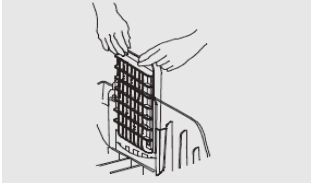

4. Shkunderi filtrin, pastaj lajeni atë në ujë të ngrohtë me detergjent, shpëlajeni mirë dhe lijeni të thahet në ajër.



KUJDES: Kurrë mos e lani filtrin në makinën larëse dhe mos e thani me tharësen.



KUJDES: Provoni nëse filtri është plotësisht i thatë para kthimit në fshesën.

5. Nëse është e nevojshme, futuni filtrin e re në fshesën me korrent..

5.5 Pastrimi i filtrit në daljen për ajër

1. Shtypeni butonin (në anën e pasme të pajisjes) për të lëshuar filtrin dhe nxirreni ndarësin e filtrit për ta hequr.
2. Nxirreni filtrin nga ndaresa.
3. Shkunderi filtrin, pastaj lajeni atë në ujë të ngrohtë me detergjent, shpëlajeni mirë dhe lijeni të thahet në ajër



KUJDES: Kurrë mos e lani filtrin në makinën larëse dhe mos e thani me tharësen.



KUJDES: Provoni nëse filtri është plotësisht i thatë para kthimit në fshesën.

4. Me kujdes kthijini të gjithë pjesët në vendin e tyre.



KUJDES: Filtrin në enën pluhuri duhet të ndryshohet çdo gjasht muaj ose më shpesh nëse ka nevojë..



KUJDES: Filtrin në enën pluhuri duhet të ndryshohet çdo gjasht muaj ose më shpesh nëse ka nevojë:



KUJDES: Larja e shpeshtë të filtrave mund të shkaktojë hollimin dhe prishjen të filtrave.

5.6 Ruajtja

- Nëse nuk planifikoni ta përdorni pajisjen për një kohë të zgjatur, me kujdes e vendosni atë mënjanë.
- Nxirreni spinën nga rryma elektrike.
- Mbajeni pajisjen ku fëmijët nuk mund ta kapin.

Molimo Vas, prvo pročitajte uputstvo za upotrebu!

Poštovani korisniče,

Zahvaljujemo Vam za kupovinu ovog Beko uređaja. Nadamo se da ćete dobiti najbolje rezultate od svog uređaja, proizvedenog pomoću najsavremenije tehnologije visokog kvaliteta. Molimo Vas, pažljivo pročitajte celo uputstvo za upotrebu i sve prateće dokumente pre upotrebe uređaja i čuvajte ga u slučaju da Vam zatreba ubuduće. Ukoliko dajete uređaj nekom drugom, dajte i uputstvo za upotrebu uz uređaj. Poštujte sva upozorenja i informacije iz uputstva.

Objašnjenje simbola

U uputstvu za upotrebu se koriste naredni simboli:



Važne informacije i korisni saveti za upotrebu



Upozorenje na opasnost po život ili oštećenje imovine.



Ovaj uređaj je napravljen u savremenim fabrikama u uslovima koji nisu štetni po okolinu.

SADRŽAJ

1 Važna uputstva i upozorenja za bezbednost i okolinu 89

- 1.1 Opšta bezbednost 89
- 1.2 Usaglašenost sa WEEE direktivom i bacanje starog uređaja 90
- 1.3 Informacije o ambalaži 90

2 Vaš usisivač 91

- 2.1 Kontrole i komponente 91
- 2.2 Tehnički podaci 91

3 Pojedinačni delovi/Dodaci 92

- 3.1 Namena uređaja 92
- 3.2 Fleksibilno crevo 92
- 3.3 Metalna teleskopska cev sa više nivoa 92
- 3.4 Četka 92
- 3.5 Mala četka 92
- 3.6 Uzak nastavak za usisavanje 92

4 Priprema i korišćenje 93-94

- 4.1 Priprema 93
- 4.2 Uključivanje i isključivanje 93
- 4.3 Slajder za vazduh 94
- 4.4 Indikator pune kese za prašinu 94
- 4.5 Namotavanje strujnog kabla 94

5 Čišćenje i održavanje 95-96

- 5.1 Menjanje kese za prašinu 95
- 5.2 Platnena kesa za prašinu 95
- 5.3 Čišćenje ili zamena filtera 95
- 5.4 Čišćenje filtera na posudi za prašinu (zaštitni filter za motor) 96
- 5.5 Čišćenje filtera na izlazu za vazduh 96
- 5.6 Čuvanje 96

Ovaj deo sadrži bezbednosna uputstva koja će Vam pomoći da se zaštitite od rizika povređivanja ili oštećenja imovine. Nepridržavanje uputstava Vam može poništiti garanciju.

Nepridržavanje uputstava za upotrebu Vam može poništiti garanciju..

1.1 Opšta bezbednost

- Ovaj uređaj je usaglašen sa međunarodnim standardima bezbednosti.
- Uređaj smeju koristiti deca starosti 8 godina i više, kao i osobe sa redukovanim fizičkim, čulnim ili mentalnim sposobnostima ili bez znanja i iskustva u upotrebi uređaja samo ako se nalaze pod nadzorom osobe odgovorne za njihovu bezbednost koja im objašnjava bezbedan način upotrebe uređaja i ako razumeju opasnosti koju upotreba uređaja nosi sa sobom. Deca se ne smeju igrati sa uređajem. Deca ne smeju čistiti i održavati uređaj ako su bez nadzora.
- Ne koristite uređaj ako je strujni kabl ili uređaj oštećen. Kontaktirajte ovlašćeni servis.
- Vrednosti Vaše strujne mreže moraju biti iste kao u informacijama o uređaju na tipskoj pločici uređaja.
- Napajanje uređaja zahteva sigurnosnu sklopku sa osiguračem snage od minimum 16A.
- Ne koristite uređaj priključen na produžni kabl.
- Kako biste sprečili oštećenja strujnog kabla, pazite da se ne pritiska, uvrće i ne trlja od oštre ivice.
- Ne dodirujte uređaj ili strujni kabl i utikač dok je uključen u struju, a Vaše ruke su vlažne ili mokre.
- Ne vucite za kabl kada isključujete uređaj iz struje. Uvek držite za utikač.

1 Važna uputstva i upozorenja za bezbednost i okolinu

- Ne usisavajte zapaljive supstance, a kada usisavate pepeo cigareta, proverite da li je potpuno hladan.
- Ne usisavajte vodu ili druge tečnosti.
- Zaštitite uređaj od kiše, vlage i izvora toplote.
- Nikada ne koristite uređaj unutar ili u blizini zapaljivih mesta ili materijala.
- Isključite uređaj iz struje pre čišćenja i održavanja.
- Ne uranjajte uređaj ili strujni kabl u vodu kada ga čistite.
- Redovno proveravajte crevo. Ne koristite ga ako je oštećeno i kontaktirajte ovlašćeni servis.
- Ne pokušavajte da razmontirate uređaj.
- Koristite samo originalne delove ili delove koje je preporučio proizvođač.
- Ako se uređaj često koristi za usisavanje prašine poput cementa ili fuga mase, indikator prašine će se uključiti ranije nego inače, pa u tom slučaju zamenite kesu za prašinu, čak i ukoliko je prazna.
- Ne koristite uređaj bez filtera; može se oštetiti.
- Kada usisavate stepenište, uređaj se mora nalaziti ispod korisnika.
- Ako čuvate ambalažu uređaja, držite je van domašaja dece.

1.2 Usaglašenost sa WEEE direktivom i bacanje starog uređaja



Ovaj uređaj ne sadrži štetne i zabranjene materijale navedene u "Regulativi za superviziju električnih i elektronskih otpadnih uređaja" koju je izdalo Ministarstvo za okolinu i urbano planiranje. Usaglašen je sa WEEE Direktivom. Ovaj uređaj je proizveden od visoko kvalitetnih delova i materijala koji se mogu ponovo koristiti i reciklirati. Zato ne bacajte uređaj sa običnim otpadom iz domaćinstva na kraju veka trajanja. Odnosite ga na mesto za prikupljanje reciklažnog električnog i elektronskog otpada. Upitajte lokalne nadležne za Vašu oblast o ovakvim mestima. Pomozite u zaštiti okoline i prirodnih resursa tako što ćete reciklirati upotrebljavani uređaj.

1.3 Informacije o ambalaži



Ambalaža uređaja je proizvedena od materijala koji se mogu reciklirati u skladu sa nacionalnim regulativama o okruženju. Nemojte bacati ambalažu zajedno sa običnim otpadom iz domaćinstva. Odnosite je na mesto određeno od strane lokalne nadležnosti na kome se prikuplja ambalaža.

2 Vaš usisivač

2.1 Kontrole i komponente

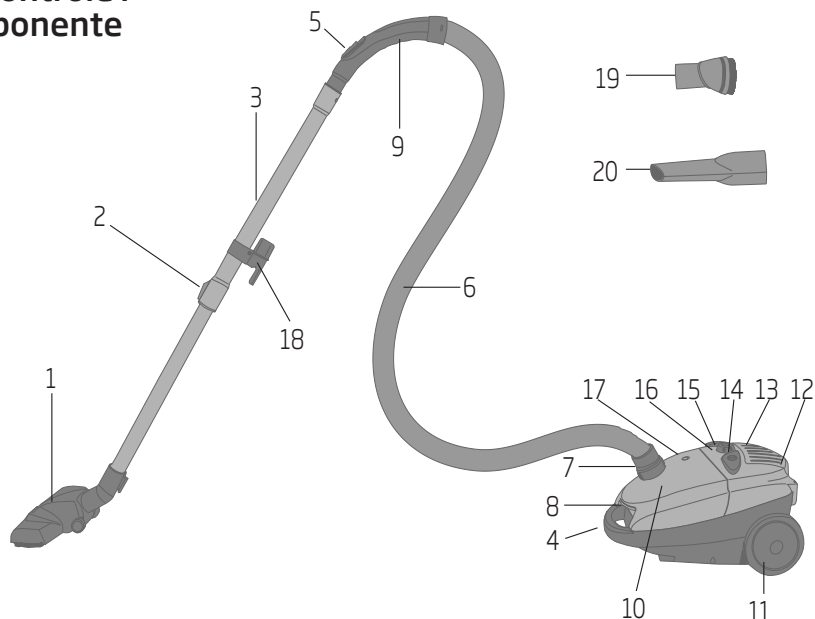

1. Četka za parket i tepih
2. Prekidač za podešavanje visine
3. Metalna teleskopska cev
4. Ručica za prenošenje
5. Slajder za vazduh
6. Elastično crevo
7. Fleksibilan vezni adapter za fleksibilno crevo
8. Dugme za otvaranje prednjeg poklopca
9. Držač za usisavanje
10. Prednji poklopac
11. Zadnji točkici
12. Držač četke
13. Poklopac filtera za izlazni vazduh
14. Dugme za uključivanje i isključivanje usisivača
15. Prekidač za podešavanje snage usisavanja
16. Dugme za namotavanje kabla
17. Indikator pune kese za prašinu
18. Nastavak za odlaganje
19. Mala četka
20. Uski nastavak za usisavanje

2.2 Tehnički podaci

Napajanje:	: 220-240 V~, 50 Hz
Struja nom	: 1800 W
Struja max	: 2000 W (BKS 1410)
	: 2100 W (BKS 1420)
Klasa zaštite	: II

Proizvođač zadržava pravo na tehničke izmene i promenu dizajna.

Oznake na uređaju ili vrednosti navedene u dokumentaciji koju ste dobili uz uređaj su vrednosti dobijene u laboratorijskim uslovima i uz relevantne standarde. Ove vrednosti se mogu razlikovati u zavisnosti od upotrebe uređaja i uslova u okruženju.

3 Pojedinačni delovi/Dodaci

3.1 Namena uređaja

Uređaj je dizajniran za upotrebu u domaćinstvu i nije pogodan za industrijsku upotrebu.

3.2 Fleksibilno crevo

Fleksibilno crevo (7) je veza između uređaja i metalne teleskopske cevi.

1. Umetnite fleksibilno crevo sa nastavkom za povezivanje (7) u otvor (8) na uređaju tako da bud dobro pričvršćeno.
2. Drugi kraj fleksibilnog creva (držač za usisavanje) pričvrstite za metalnu teleskopsku cev.

3.3 Metalna teleskopska cev sa više nivoa

1. Metalna teleskopska cev (3). Možete je prilagoditi po visini tako što ćete pomeriti unapred prekidač za promenu visine i postaviti željenu visinu.
2. Pustite prekidač i cev će se zaključati na podešenu visinu.

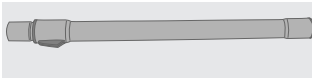

3.4 Četka

Usisivač poseduje veoma kvalitetnu četku za različite podove koja se može podešavati prema debljini tepiha.

Adekvatna je za sve vrste tepiha, kao i za tvrde podloge i podešavase nogom.

1. Postavite četku (1) na teleskopsku cev (3).
2. Prilagodite polugu na četki prema vrsti poda i debljini tepiha koji usisavate.

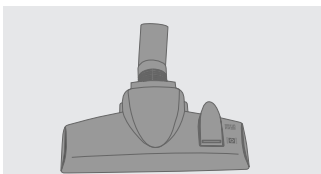

3.5 Mala četka

Koristite malu četku (19) za čišćenje nameštaja i ramova za slike. Ona se može rotirati do 90°.

- Postavite malu četku direktno na držač za čišćenje (9).
- Postavite malu četku na metalnu teleskopsku cev (3) da biste imali veći doomet.

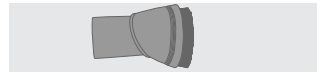

3.6 Uzak nastavak za usisavanje

Koristite uzak nastavak za usisavanje (20) za čišćenje mesta koja su uska i teško dostupna.

1. Postavite nastavak direktno na držač za usisavanje (9).
2. Postavite nastavak na metalnu teleskopsku cev (3) da biste imali veći doomet.

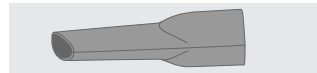

4 Priprema i korišćenje

Proverite da li se strujni napon naveden na tipskoj pločici (sa donje strane uređaja) poklapa sa vrednostima Vaše strujne mreže.

4.1 Priprema

Vaš uređaj poseduje već nameštenu kesu za prašinu. Kada sklopite pojedinačne delove, uređaj se može uključiti.

1. Utisnite kontaktni deo elastičnog creva (6) u priključni deo (8) na posudi za prašinu dok ne klikne na svoje mesto.



UPOZORENJE: Da biste skinuli elastično crevo (6) pritisnite dugmad sa strane na priključnom kontaktnom nastavku i zatim izvucite crevo.

2. Pričvrstite drugi kraj fleksibilnog creva na metalnu teleskopsku cev (3).

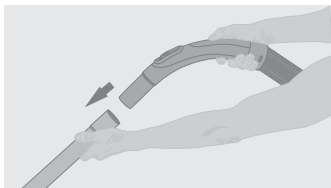

3. Pričvrstite potrebnu cev ili dodatak na donji kraj metalne teleskopske cevi (3).



UPOZORENJE: Pričvrstite sve konekcije guranjem i okretanjem, a kada skidate delove, povlačite ih uz okretanje.

4.2 Uključivanje i isključivanje

1. Izvucite strujni kabl na potrebnu dužinu.

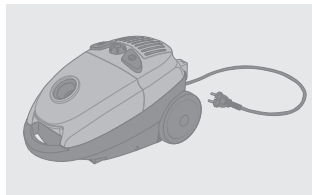

UPOZORENJE: Maksimalna dužina kabl je označena crvenom oznakom. Nikada ne pokušavajte da izvučete strujni kabl više od crvene oznake.

2. Ubacite utikač na strujnom kabl u utičnicu u zidu.
3. Uključite usisivač pritiskom na dugme (14).
4. Podesite potrebnu snagu usisavanja pomoću prekidača (15).
5. Nakon upotrebe pritisnite dugme (14) da biste isključili uređaj i izvucite utikač iz utičnice.



UPOZORENJE: Ako se uređaj ne koristi, izvucite utikač iz utičnice.

4 Priprema i korišćenje

4.3 Slajder za vazduh

Možete prilagoditi slajder za vazduh (5) na držaču za usisavanje palcem. Ako je slajder (5) zatvoren do kraja, dobija se maksimalna snaga čišćenja.

U nekim slučajevima poput usisavanja tapacira, tkanina ili plišanih tepiha, možda će biti potrebno da smanjite snagu usisavanja. U tom slučaju otvorite slajder za vazduh po potrebi.

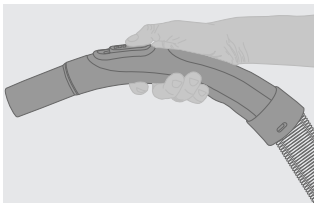

4.4 Indikator pune kese za prašinu

Ovaj indikator (17) pokazuje nivo napunjenosti kese za prašinu. Ako indikator pokazuje da je kesu puna više od 50%, morate zameniti kesu za prašinu.

4.5 Namotavanje strujnog kabela

1. Izvucite utikač uređaja iz utičnice u zidu.
2. Držite strujni kabl u jednoj ruci i pritisnite i držite dugme (16).
3. Pažljivo usmeravajte strujni kabl dok se namotava automatski unutar uređaja.



UPOZORENJE: Uvek pažljivo namotavajte strujni kabl pritiskom na dugme (16), jer velika brzina namotavanja može izazvati nepredvidivo kretanje kabela.

5 Čišćenje i održavanje

Isključite uređaj i izvucite utikač iz struje pre čišćenja.



UPOZORENJE: Nikada ne koristite benzin, rastvore, abrazivna sredstva za čišćenje, metalne predmete ili tvrde četke za čišćenje uređaja.

5.1 Menjanje kesе za prašinu

Ako indikator (17) na posudi za prašinu počne da svetli crveno, potrebno je da zamenite kesu za prašinu.

1. Izvucite utikač iz utičnice.
2. Otvorite posudu za prašinu pritiskom na dugme za otvaranje prednjeg poklopca (8) i podignite poklopac.

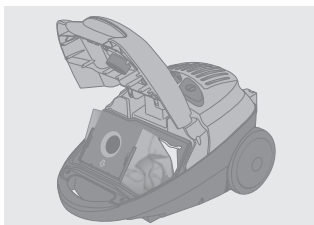

3. Pogurajte unapred pregradu filtera.
4. Zatvorite kesu za prašinu pritiskom na dugme na kartonskom ojačanju tako da uđe u otvor.
5. Bacite zatvorenu kesu za prašinu.



UPOZORENJE: Ne pokušavajte da ispraznite kesu za prašinu i vratite istu u usisivač.

6. Stavite novu kesu za prašinu u pregradu.
7. Zatvorite poklopac posude za prašinu.



UPOZORENJE: Isprovajite uređaj nakon zamene kesе. Ako je indikator i dalje crven (17), to znači da je neki nastavak, crevo ili filter blokiran (videti naredna uputstva).



UPOZORENJE: Nikada ne uključujte usisivač bez kesе za prašinu. Poklopac posude za prašinu se ne može zatvoriti ako kesа nije pravilno ubačena na svoje mesto.

5.2 Platnena kesа za prašinu

Ako koristite platnene kesе za prašinu umesto papirnih, možete prazniti i koristiti istu kesu više puta.

- Čišćenje platnene kesе za prašinu:
 1. Držite kesu za prašinu okrenutu naopako iznad kante za otpatke. Gurnite klipse u stranu kako biste ih pomerili.
 2. Protresite kesu za prašinu da biste istresli njen sadržaj u kantu za otpatke.
 3. Operite kesu ručno u toploj vodi. Ostavite je da se osuši nakon pranja i ne koristite je pre nego što se potpuno osuši.
 4. Vratite klipse ispod kesе za prašinu kako biste je zatvorili.
 5. Ako koristite platnenu kesu za prašinu, preporučujemo da perete filter za zaštitu motora svakih šest meseci u hladnoj vodi. Osigurajte se da je filter potpuno suv pre nego što ga vratite u uređaj.

5.3 Čišćenje ili zamena filtera



UPOZORENJE: Kesа za prašinu i filter se moraju postaviti na svoje mesto pre uključivanja uređaja, jer se u suprotnom motor može oštetiti.

5 Čišćenje i održavanje

5.4 Čišćenje filtera na posudi za prašinu (zaštitni filter za motor)

1. Otvorite posudu za prašinu pritiskom na dugme (8) na posudi i podignite poklopac.
2. Izvucite kesu za prašinu iz pregrade i zatvorite.
3. Izvucite filter.

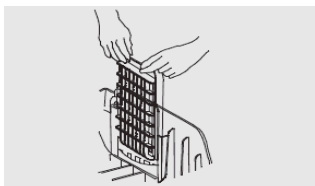

4. Istresite filter, zatim ga operite u toploj vodi sa sapunicom, dobro isperite i ostavite da se osuši na vazduhu.



UPOZORENJE: Nikada ne perite filter u veš mašini i ne sušite ga fenom za kosu.



UPOZORENJE: Proverite da li je filter potpuno suv pre vraćanja u usisivač.

5. Ako je neophodno, stavite nov filter u usisivač.

5.5 Čišćenje filtera na izlazu za vazduh

1. Pritisnite dugme (sa zadnje strane uređaja) kako biste oslobodili filter i povucite pregradu filtera kako biste je skinuli.
2. Izvucite filter iz pregrade.
3. Otresite filter, zatim ga operite u toploj vodi sa sapunicom, dobro isperite i ostavite ga da se osuši na vazduhu..



UPOZORENJE: Nikada ne perite filter u veš mašini i ne sušite ga fenom za kosu.



UPOZORENJE: Proverite da li je filter potpuno suv pre vraćanja u usisivač.

4. Pažljivo vratite sve delove na svoje mesto.



UPOZORENJE: Filter u posudi za prašinu je potrebno menjati svakh šest meseci ili češće ukoliko je to potrebno.



UPOZORENJE: Filter na izlazu za prašinu je potrebno menjati svakh šest meseci ili češće ukoliko je to potrebno.



UPOZORENJE: Prečestim pranjem filtera često možete izazvati tanjenje i trošenje filtera

5.6 Čuvanje

- Ako ne planirate da koristite uređaj duže vreme, pažljivo ga odložite.
- Izvucite utikač uređaja iz struje
- Držite uređaj van dometa dece.

โปรดอ่านคู่มือผู้ใช้เล่มนี้ก่อน!

เรียนลูกค้าทุกท่าน

ขอบคุณสำหรับการเลือกใช้ผลิตภัณฑ์ Beko เราหวังว่าคุณจะได้รับประสิทธิภาพการใช้งานที่ดีที่สุดจากผลิตภัณฑ์ซึ่งได้รับการผลิตด้วยคุณภาพระดับสูงและเทคโนโลยีอันทันสมัย โปรดอ่านทำความเข้าใจในคู่มือผู้ใช้เล่มนี้และเอกสารที่ให้มาทั้งหมดโดยละเอียดก่อนการใช้งานผลิตภัณฑ์ และเก็บไว้เพื่อเป็นการอ้างอิงในการใช้งานในอนาคต หากคุณมอบผลิตภัณฑ์ให้ผู้อื่น โปรดมอบคู่มือผู้ใช้เล่มนี้ไปพร้อมกัน ปฏิบัติตามคำเตือนและข้อมูลทั้งหมดในคู่มือผู้ใช้

คำอธิบายของสัญลักษณ์

ตลอดทั้งคู่มือผู้ใช้เล่มนี้ มีการใช้สัญลักษณ์ต่อไปนี้:

	ข้อมูลสำคัญหรือคำแนะนำที่เป็นประโยชน์เกี่ยวกับการใช้งาน
--	---

	การเตือนสำหรับสถานการณ์อันตรายที่เกี่ยวข้องกับชีวิตและทรัพย์สิน
--	---



ผลิตภัณฑ์นี้ได้รับการผลิตในโรงงานที่เป็นมิตรกับสิ่งแวดล้อมและทันสมัย

ปฏิบัติตามกฎข้อกำหนด WEEE



ปราศจากสาร PCB
ผลิตในประเทศไทย
ประชาธิปไตยประชาชนจีน
(P.R.C)

1 คำแนะนำด้านความปลอดภัยและสิ่ง แวดล้อมที่สำคัญ 102-103

- 1.1 ความปลอดภัยทั่วไป102
- 1.2 ความสอดคล้องต่อข้อกำหนด WEEE
และการกำจัดขยะของผลิตภัณฑ์103
- 1.3 ข้อมูลด้านบรรจุภัณฑ์103

2 เครื่องดูดฝุ่นของคุณ 104

- 2.1 ภาพรวม104
- 2.2 ข้อมูลทางเทคนิค104

3 ชิ้นส่วนแยก/ อุปกรณ์เสริม 105

- 3.1 การใช้งานเริ่มต้น105
- 3.2 สายดูดฝุ่นที่ยืดหยุ่น105
- 3.3 ท่อโลหะแบบขยายยืดได้หลายชั้น . .105
- 3.4 แปรง105
- 3.5 แปรงเล็ก105
- 3.6 เครื่องมือดูดซอกที่แคบ105

4 การเตรียมพร้อมและการใช้งาน 106

- 4.1 การเตรียมพร้อม106
- 4.2 การกดปุ่มเปิดและปิด106
- 4.3 ปุ่มควบคุมอากาศเข้า107
- 4.4 สัญญาณตรวจจับถึงเก็บฝุ่นเต็ม . .107
- 4.5 การมวนเก็บสายไฟ107

5 การทำความสะอาดและการบำรุง รักษา 108-109

- 5.1 การเปลี่ยนถุงเก็บฝุ่น108
- 5.2 ถูผ้าเก็บฝุ่น108
- 5.3 การทำความสะอาดหรือการ
เปลี่ยนตัวกรอง108
- 5.4 การทำความสะอาดตัวกรองกล่องเก็บ
ฝุ่น
(ตัวกรองป้องกันมอเตอร์)109
- 5.5 การทำความสะอาดตัวกรองระบาย
ลมออก109
- 5.6 การจัดเก็บ109

ในบทนี้ประกอบด้วยคำแนะนำด้านความปลอดภัยที่จะช่วยในการป้องกันจากความเสียหายของการได้รับบาดเจ็บส่วนบุคคลหรือทรัพย์สินได้รับความเสียหาย หากไม่สามารถปฏิบัติตามคำแนะนำเหล่านี้ การรับประกันที่อนุญาตให้จะไม่มีผลบังคับใช้

1.1 ความปลอดภัยทั่วไป

- เครื่องใช้ นี้ปฏิบัติตามมาตรฐานความปลอดภัยระดับนานาชาติ
- เครื่องใช้ นี้สามารถใช้งานได้โดยเด็กอายุ 8 ปีขึ้นไป และบุคคลที่ไม่มีความสมบูรณ์ทางกายภาพ ความรู้สึก หรือทางจิตใจ ที่จำกัด หรือผู้ที่ขาดความรู้และประสบการณ์ในกรณีที่มีการควบคุมหรือการทำความเข้าใจการแนะนำที่เกี่ยวข้องกับการใช้ผลิตภัณฑ์อย่างปลอดภัย และอันตรายที่อาจเกิดขึ้นได้ อย่าให้เด็กเล่นเครื่องใช้ นี้ อย่าให้เด็กทำความสะอาด และทำการบำรุงรักษา นอกจากพวกเขาได้รับการ

ควบคุมโดยผู้ใหญ่

- อย่าใช้เครื่องใช้ หากสายไฟหรือเครื่องใช้เกิดชำรุดติดต่อแผนกให้บริการที่ได้รับอนุญาต
- แหล่งจ่ายไฟหลักของคุณจะต้องสอดคล้องกับข้อมูลที่ให้มาบนแผ่นแสดงพิกัดไฟฟ้าของเครื่องใช้
- แหล่งจ่ายไฟหลักของเครื่องใช้ นี้จะต้องติดตั้งด้วยฟิวส์ขนาด 16 A
- ห้ามใช้งานเครื่องใช้กับสายไฟต่อพ่วง
- โปรดตรวจสอบให้แน่ใจว่าสายไฟไม่ได้ติดค้าง พัน หรือสัมผัสพื้นผิวที่แหลมคม เพื่อหลีกเลี่ยงการชำรุดของสายไฟ
- อย่าสัมผัสเครื่องใช้ หรือปลั๊กไฟขณะเสียบอยู่หากมือของคุณเปียกน้ำ
- ห้ามดึงที่สายไฟเมื่อถอดปลั๊กไฟออก
- อย่าดูดวัตถุไวไฟ และโปรดตรวจสอบให้แน่ใจว่าถ้าบุหรี่เ็นตัวลงแล้วเมื่อทำการดูด
- อย่าดูดน้ำหรือวัตถุของเหลวใดๆ

- ป้องกันเครื่องใช้จากฝน ความชื้น และแหล่งความร้อน
- ห้ามใช้งานเครื่องใช้ในพื้นที่ หรือใกล้กับสถานที่หรือวัสดุ ที่เกิดการระเบิดหรือติดไฟได้
- ถอดปลั๊กเครื่องใช้ก่อนทำ ทำความสะอาดและการบำรุงรักษา
- อย่าจุ่มเครื่องใช้หรือสายไฟลงในน้ำเพื่อทำความสะอาด
- ตรวจสอบสายดูดฝุ่นของเครื่องใช้เป็นประจำ อย่าใช้งานในกรณีเครื่องใช้ชำรุด และติดต่อแผนกให้บริการที่ได้รับอนุญาต
- ห้ามพยายามถอดแยกชิ้นส่วนเครื่องใช้
- ให้ใช้ชิ้นส่วนดั้งเดิมหรือชิ้นส่วนที่ได้รับการแนะนำจากผู้ผลิตเท่านั้น
- หากใช้ดูดสิ่งสกปรกอย่างหนักเกินไป เช่น ปูนซีเมนต์ หรือเศษปูน สัญญาณตรวจจับจะแสดงเร็วกว่าที่คาดไว้ในกรณีดังกล่าวให้เปลี่ยนถุงเก็บฝุ่น
- อย่าใช้งานเครื่องใช้โดยปราศจากฟิวเตอร์ มิฉะนั้น

- เครื่องดูดฝุ่นอาจชำรุดได้
- เมื่อทำการดูดฝุ่นบริเวณบันได เครื่องใช้ควรตั้งอยู่ที่ผู้ใช้
- หากคุณจัดเก็บวัสดุบรรจุภัณฑ์ โปรดเก็บไว้ให้ไกลจากตัวเด็ก

1.2 ความสอดคล้องต่อข้อกำหนด WEEE และการกำจัดขยะของผลิตภัณฑ์



เครื่องใช้ที่ไม่มีวัสดุที่เป็นอันตรายและถูกห้ามตามที่กำหนดไว้ในข้อกำหนด “กฎระเบียบสำหรับการควบคุมดูแลขยะ: เครื่องใช้ไฟฟ้าและอิเล็กทรอนิกส์” ที่ออกให้โดยกระทรวงสิ่งแวดล้อมและการวางผังเมือง เครื่องใช้ที่สอดคล้องตามข้อกำหนด WEEE ผลิตภัณฑ์ที่ได้รับการผลิตมาจากชิ้นส่วนและวัสดุที่มีคุณภาพสูงซึ่งสามารถทำกรนำกลับมาใช้ใหม่ได้ และเหมาะสำหรับการแยกกระบวนการนำกลับมาทำใหม่ ดังนั้น อย่ากำจัดผลิตภัณฑ์นี้ไปกับขยะภายในบ้านเมื่อถึงจุดที่หมดอายุการใช้งานแล้ว ให้นำไปยังจุดรวบรวมขยะสำหรับการนำกลับมาใช้ใหม่ของผลิตภัณฑ์เครื่องใช้ไฟฟ้าและอิเล็กทรอนิกส์ สอบถามจากหน่วยงานที่มีอำนาจในท้องถิ่นของคุณสำหรับจุดเก็บรวบรวมขยะดังกล่าว มีความรับผิดชอบต่อการรักษาสิ่งแวดล้อมและทรัพยากรธรรมชาติโดยการนำผลิตภัณฑ์ที่ใช้แล้วมายังจุดรีไซเคิล

1.3 ข้อมูลด้านบรรจุภัณฑ์



วัสดุบรรจุภัณฑ์ของผลิตภัณฑ์นี้จะถูกผลิตมาจากวัสดุนำกลับมาทำใหม่ได้ ซึ่งเป็นไปตามกฎหมายแห่งชาติของเรา อย่างไรก็ตามโปรดจำไว้ว่าผลิตภัณฑ์เหล่านี้ไปกับขยะภายในบ้านหรือจากของเสียอื่นๆ ให้แยกทิ้งวัสดุบรรจุภัณฑ์เหล่านี้ ณ จุดรวมที่กำหนดยุ่โดยหน่วยงานที่มีอำนาจดูแลด้านนี้ของท้องถิ่นประเทศนั้น

2.1 ภาพรวม

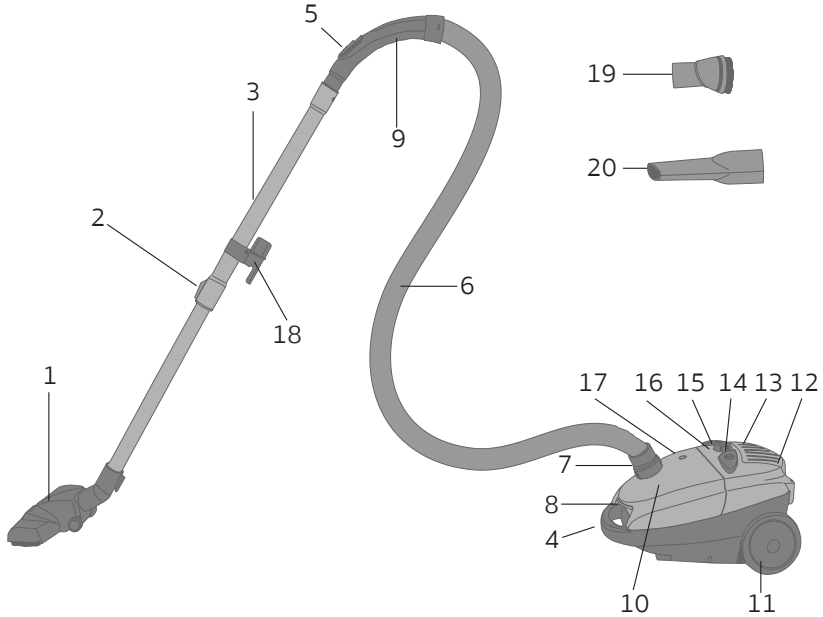

1. แปรงพื้นปาร์เก้และพรม
2. ปุ่มปรับท่อแบบยืดได้
3. ท่อโลหะแบบขยายยืดได้
4. ที่จับ
5. ปุ่มควบคุมอากาศเข้า
6. สายดูดฝุ่น
7. ที่ครอบสายดูดฝุ่น
8. ปุ่มเปิดฝาครอบด้านหน้า
9. ที่จับทำความสะอาด
10. ฝาครอบด้านหน้า
11. ล้อหลัง
12. ที่จับแปรง
13. ฝาปิดตัวกรองทางออกอากาศ
14. ปุ่มเปิด/ปิด
15. ปุ่มปรับกำลังแรงดูด
16. ปุ่มม้วนเก็บสายไฟ
17. สัญญาณตรวจจับถังเก็บฝุ่นเต็ม
18. อุปกรณ์เสริมตัวรับสำหรับพีกเครื่อง
19. แปรงเล็ก
20. เครื่องมือดูดซอก

2.2 ข้อมูลทางเทคนิค

แหล่งจ่ายไฟ	: 220-240 โวลต์~, 50 เฮิร์ตซ์
กำลังไฟฟ้าที่กำหนด	: 1800 วัตต์
กำลังไฟฟ้าสูงสุด	: 2000 วัตต์ (BKS 1410) : 2100 วัตต์ (BKS 1420)
ระดับการป้องกัน	: II

ขอสงวนสิทธิ์ทางเทคนิคและการแก้ไขดัดแปลงรูปแบบ

คำที่ประกอบในการตลาดที่แสดงบนผลิตภัณฑ์ของคุณ หรือเอกสารที่พิมพ์ต่างๆที่จัดเตรียมไว้แสดงให้เห็นว่าค่าเหล่านี้มาจากห้องแล็บ เพื่อให้ผ่านมาตรฐานที่เกี่ยวข้อง ค่าเหล่านี้อาจแปรผันโดยขึ้นอยู่กับการใช้งานเครื่องใช้ชิ้นนี้และสภาวะแวดล้อม

3.1 การใช้งานเริ่มต้น

เครื่องใช้นี้ออกแบบมาเพื่อใช้ในบ้านเรือน และไม่เหมาะสำหรับการใช้งานทางอุตสาหกรรม

3.2 สายดูดฝุ่นสายดูดฝุ่น

สายดูดฝุ่น (7) เป็นชิ้นส่วนทั่วไประหว่าง เครื่องใช้นี้และท่อโลหะแบบขยายยัดได้

1. ใส่สายดูดฝุ่นกับที่ครอบสายดูดฝุ่น (7) ในแรงดูด (8) บนเครื่องใช้จนกระทั่งมันแน่น
2. ใส่ปลายของสายดูดฝุ่น (ที่จับ ทำความสะอาด) ไปยังท่อโลหะแบบขยายยัดได้

3.3 ท่อโลหะแบบขยายยัดได้หลายชั้น

1. ท่อโลหะแบบขยายยัดได้ (3) คุณสามารถปรับท่อนี้โดยเลื่อนปุ่มล็อกไปด้านหน้า และยืดท่อตามความยาวที่ต้องการ
2. ปลดปุ่มล็อกเพื่อล็อกท่อ

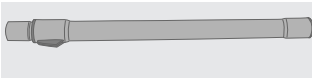

3.4 แปรง

เครื่องดูดฝุ่นมาพร้อมกับแปรงคุณภาพสูงสำหรับ พื้นหลากหลายซึ่งสามารถปรับเปลี่ยนได้ตามความหนาของพรม

เหมาะสำหรับพรมทุกประเภทและพื้นที่แข็ง และสามารถปรับได้ด้วยเท้า

1. ดันแปรงสำหรับพื้นหลากหลาย (1) ไปยังท่อแบบยืดได้ (3)
2. เปลี่ยนสวิตช์บนแปรงตามความหนาของพรม

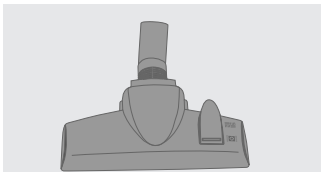

3.5 แปรงเล็ก

ใช้แปรงเล็ก (19) เพื่อทำความสะอาดเฟอร์นิเจอร์และกรอบรูป แปรงนี้สามารถหมุนไม่เกิน 90 องศา

- ดันแปรงเล็กไปยังที่จับทำความสะอาดโดยตรง (9)
- ดันแปรงเล็กไปยังท่อโลหะแบบขยายยัดได้ (3) เพื่อให้เข้าถึงสถานที่ที่ดียิ่งขึ้น



3.6 เครื่องมือดูดซอกที่แคบ

ใช้เครื่องมือดูดซอกที่แคบ (20) เพื่อทำความสะอาดสถานที่แคบและยากที่จะเข้าถึง

1. ดันเครื่องมือดูดซอกที่แคบไปยังที่จับทำความสะอาด (9)
2. ดันเครื่องมือดูดซอกที่แคบไปยังท่อโลหะแบบยืดได้ (3) เพื่อให้เข้าถึงสถานที่ที่ดียิ่งขึ้น

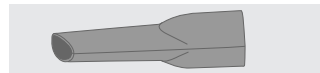

4 การเตรียมพร้อมและการใช้งาน

ตรวจสอบให้แน่ใจว่าแรงดันจ่ายไฟที่แสดงบนฉลาก (ใต้เครื่องใช้) สอดคล้องกับแรง

4.1 การเตรียมพร้อม

เครื่องใช้ของคุณมาพร้อมกันถูกเก็บฝุ่นเครื่องใช้ของคุณพร้อมกันกับถูกเก็บฝุ่นเหมาะสมแล้ว เมื่อคุณประกอบชิ้นส่วนต่างๆ แล้วเครื่องใช้ของคุณก็จะพร้อมใช้งาน

1. ดึงสายดูดฝุ่น (6) เข้าไปในที่ครอบ (8) ที่อยู่บนกล่องเก็บฝุ่นจนกระทั่งมัน



คำเตือน: สำหรับการถอดสายดูดฝุ่น (6) กดปุ่มปล่อยด้านข้างบนที่เสียหาย จากนั้นให้ดึงสายดูดฝุ่นออก

2. ไล่ปลายของสายดูดฝุ่นไปยังท่อโลหะ แบบขยายยืดได้ (3)

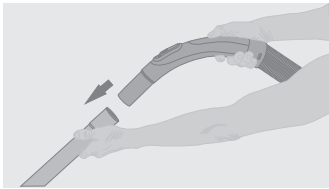

3. ไล่ปลายของสายดูดฝุ่นอีกด้านกับหัวแปรงหรืออุปกรณ์เสริม (3)



คำเตือน: ปรับการเชื่อมต่อให้เข้ากันด้วยการดันและหมุน และยกเลิกด้วยการดึงและหมุน

4.2 การกดปุ่มเปิดและปิด

1. ดึงสายไฟให้ยาวตามความต้องการ

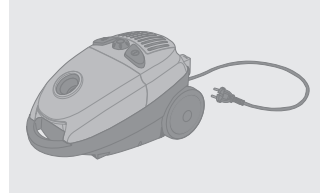

คำเตือน: ความยาวสูงสุดของสายไฟจะแสดงสัญญาณโดยจุดสีแดง อย่าพยายามดึงสายไฟออกมาเลยจุดสีแดง

2. เสียบปลั๊กสายไฟในเต้ารับบนผนัง
3. เปิดเครื่องใช้โดยการกดปุ่ม (14)
4. ตั้งค่ากำลังแรงดูดที่ต้องการด้วยสวิตช์ควบคุม (15)
5. หลังจากใช้งานเสร็จ ให้กด (14) ปุ่มเพื่อปิดเครื่องใช้และถอดปลั๊กสายไฟจากเต้ารับ



คำเตือน: หากไม่ได้ใช้งานเครื่องดูดฝุ่น ให้ถอดปลั๊กออกจากเต้ารับบนผนังอยู่เสมอ

4.3 ปุ่มควบคุมอากาศเข้า

คุณสามารถปรับปุ่มควบคุมอากาศเข้า (5) บนที่จับ ทำความสะอาดด้วยนิ้วหัวแม่มือ หากตัวสไลด์ (5) ปิดสนิท ปิดสนิท จะไหลกำลังแรงสูงสุด

ในบางกรณี เช่น การทำความสะอาดเครื่องหนัง ผาตอ หรือพรมกำมะหยี่ อาจจะต้องลดกำลังแรงดูดลง ในกรณีเช่นนี้ ให้เปิดตัวสไลด์

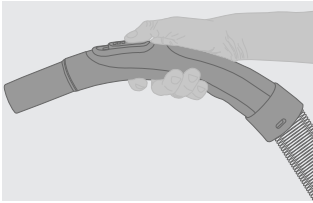

4.4 สัญญาณตรวจจับถึงเก็บฝุ่นเต็ม

สัญญาณตรวจจับนี้ (17) จะแสดงระดับความเต็มของถุงเก็บฝุ่น หากสัญญาณนี้แสดงระดับความเต็มมากกว่า 50% คุณต้องเปลี่ยนถุงเก็บฝุ่น

4.5 การม้วนเก็บสายไฟ

1. ถอดปลั๊กสายไฟออกจากเต้ารับบนพนัก
2. ถูสายไฟด้วยมือข้างหนึ่ง และกดปุ่มค้างไว้ (16)
3. เสียบสายไฟกลับเข้าไปในเครื่องใช้อย่างระมัดระวัง



คำเตือน: ม้วนเก็บสายไฟด้วยความระมัดระวัง ในขณะที่กดอีกด้านของปุ่ม (16) และความเร็วระดับสูงของการม้วนเก็บสามารถก่อให้เกิดสายไฟที่พันกันได้ในอนาคต

ปิดสวิทช์และถอดปลั๊กเครื่องใช้ก่อนทำความสะอาด



คำเตือน: อย่าใช้น้ำมันเบนซิน ตัวทำละลาย สารทำความสะอาดที่กัดกร่อน วัตถุหนัก หรือแปรงขัดเพื่อทำความสะอาดเครื่องใช้

5.1 การเปลี่ยนถุงเก็บฝุ่น

หากสัญญาณแสดงระดับความเต็ม (17) บนกล่องเก็บฝุ่นเปลี่ยนเป็นสีแดง คุณต้องเปลี่ยนถุงเก็บฝุ่น

1. ถอดปลั๊กสายไฟออกจากตัวรับบนพุ่ม
2. เปิดกล่องเก็บฝุ่นโดยการกดปุ่มปล่อยฝาครอบด้านหน้า (8) และยกฝาครอบขึ้น

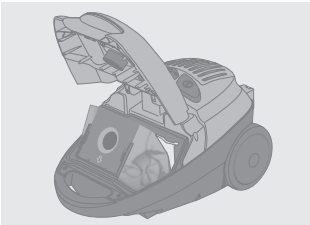

3. ดันตัวกรองไปด้านหน้า
4. ปิดถุงเก็บฝุ่นโดยกดแถบของการเสริมกระดาดแข็งให้เปิด
5. นำถุงเก็บฝุ่นที่ปิดไปทิ้ง



คำเตือน: อย่าพยายามให้ถุงเก็บฝุ่นวางเปล่าและใช้ซ้ำ

6. ใส่ถุงเก็บฝุ่นใบใหม่ในกล่องเก็บฝุ่น
7. ปิดฝาครอบของกล่องเก็บฝุ่น



คำเตือน: ทดสอบเครื่องใช้หลังจากการเปลี่ยนถุงเก็บฝุ่น หากสัญญาณตรวจจบบ (17) ยังคงเป็นสีแดง จะเกิดการอุดตันสำหรับเครื่องมือ สายดูดฝุ่น หรือตัวกรอง (ดูส่วนต่อไป)



คำเตือน: อย่าเริ่มใช้เครื่องใช้โดยไม่มีถุงเก็บฝุ่น ฝาครอบของกล่องเก็บฝุ่นไม่สามารถปิดได้นอกจากจะมีการใส่ถุงเก็บฝุ่นเรียบร้อยแล้ว

5.2 ถุงผ้าเก็บฝุ่น

หากคุณใช้ถุงผ้าเก็บฝุ่นแทนถุงกระดาษ คุณอาจนำถุงออกไปเททิ้งและใช้ถุงใบนั้นซ้ำกันหลายครั้ง

• การทำความสะอาดถุงผ้าเก็บฝุ่น:

1. ถูถุงผ้าเก็บฝุ่นให้คว่ำลงถึงขยะ ดันคลิปลงไปด้านข้างเพื่อถอดออก
2. เขย่าถุงผ้าเพื่อไล่เศษฝุ่นไหลลงถึงขยะ
3. ชักถุงผ้าในน้ำอุ่น นำไปฟึ่งแดดหลีกเลี่ยงการซักล้าง และอย่าใช้นอกจากจะแห้งแล้ว
4. ดันคลิปลงในถุงผ้าเพื่อปิดถุงนั้น
5. หากคุณจะใช้ถุงผ้าเก็บฝุ่น เราขอแนะนำให้คุณทำความสะอาดตัวกรองป้องกันมอเตอร์ทุกหกเดือนในน้ำเย็น ตรวจสอบให้แน่ใจว่าตัวกรองแห้งสนิทก่อนการนำไปใส่ไว้ในเครื่องใช้เหมือนเดิม

5.3 การทำความสะอาดหรือการเปลี่ยนตัวกรอง



คำเตือน: ต้องใส่ถุงเก็บฝุ่นและตัวกรองก่อนเริ่มใช้เครื่องใช้ มิฉะนั้นมอเตอร์จะชำรุดเสียหาย

5.4 การทำความสะอาดตัวกรอง กล่องเก็บฝุ่น (ตัวกรองป้องกัน มอเตอร์)

1. เปิดกล่องเก็บฝุ่นโดยการกดปุ่มปล่อย (8) ของกล่องเก็บฝุ่นและยกฝาครอบขึ้น
2. ดึงถุงเก็บฟ้ายออกจากกล่องเก็บฝุ่น นำออกมาแล้วปิด
3. ดึงตัวกรองออกมา

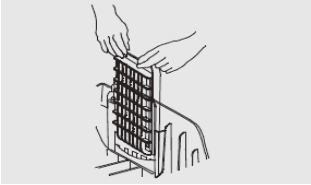

4. เขย่าตัวกรองออกมา จากนั้นล้างด้วยน้ำ
สบู่ร้อน ชะล้างให้สะอาด และนำไปผึ่งแดด



คำเตือน: อย่าล้างตัวกรองในเครื่องซักผ้า หรือเป่าให้แห้งด้วยไดร์เป่าผม



คำเตือน: ตรวจสอบให้แน่ใจว่าตัวกรองแห้งสนิทก่อนการนำไปใส่ไว้ในเครื่องดูดฝุ่นเหมือนเดิม

5. หากจำเป็น ใส่ตัวกรองตัวใหม่และติดตั้งในเครื่องดูดฝุ่น
6. เปลี่ยนถุงฟ้ายกเก็บฝุ่น

5.5 การทำความสะอาดตัวกรอง ระบายลมออก

1. กดปุ่มปล่อย (ด้านหลังของเครื่องใช้) และดึงตัวกรองขึ้นเพื่อเอาออก
2. ถอดตัวกรองออกจากกล่องเก็บฝุ่น
3. เขย่าตัวกรองออกมา จากนั้นล้างด้วยน้ำสบู่ร้อน ชะล้างให้สะอาด และนำไปผึ่งแดด



คำเตือน: อย่าล้างตัวกรองในเครื่องซักผ้า หรือเป่าให้แห้งด้วยไดร์เป่าผม



คำเตือน: ตรวจสอบให้แน่ใจว่าตัวกรองแห้งสนิทก่อนการนำไปใส่ไว้ในเครื่องดูดฝุ่นเหมือนเดิม

4. ใส่ชิ้นส่วนทั้งหมดอย่างระมัดระวัง



คำเตือน: ควรเปลี่ยนตัวกรองในกล่องเก็บฝุ่นทุกหกเดือนหรือบ่อยกว่านี้หากจำเป็น



คำเตือน: ควรเปลี่ยนตัวกรองระบายลมออกทุกหกถึงเก้าเดือนหรือบ่อยกว่านี้หากจำเป็น



คำเตือน: การล้างตัวกรองบ่อยๆ จะส่งผลต่อการใส่และถอดตัวกรอง

5.6 การจัดเก็บ

- หากคุณไม่ต้องการใช้งานเครื่องใช้เป็นเวลา
นาน ให้จัดเก็บไว้อย่างระมัดระวัง
- ดึงปลั๊กของเครื่องใช้ออก
- จัดเก็บเครื่องใช้ให้ไกลจากเด็ก

تغير كيس الأتربة

إذا تغير لون المؤشر الموجود بصندوق الأتربة إلى اللون الأحمر، يجب عليك تغيير كيس الأتربة.

1. انزع قابس سلك التيار الكهربائي في مقبس الحائط.
2. افتح غلبة الأتربة بالضغط على زر فك الغطاء الأمامي (8) وارفع الغطاء.

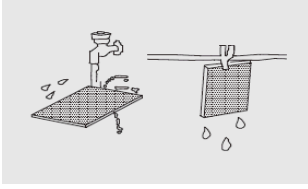

1. أخرج الفلتر ثم اغسله في ماء به صابون واشطفها جيدا واتركه ليجف في الهواء.

تحذير

- لا تضع مطلقا الفلتر في الغسالة الكهربائية أو تجففه بمجفف الشعر.
 - تأكد من أن الفلتر جاف تماما قبل وضعه في مكانه في الممكنة.
1. إذا لزم الأمر استبدله بفلتر جديد وركبه في الممكنة.
 2. تغير كيس الأتربة

تنظيف فلتر العادم

1. اغط على زر التحرير (في مؤخرة الجهاز) واجذب حامل الفلتر وأخرجه.
2. أخرج الفلتر من حامل الفلتر.
3. أخرج الفلتر ثم اغسله في ماء به صابون واشطفها جيدا واتركه ليجف في الهواء.

تحذير

- لا تضع مطلقا الفلتر في الغسالة الكهربائية أو تجففه بمجفف الشعر.
- تأكد من أن الفلتر جاف تماما قبل وضعه في مكانه في الممكنة.
- 4. استبدل الأجزاء بعناية.

تحذير

- يجب تغير الفلتر الموجود في صندوق الأتربة كل ستة أشهر أو أقل إذا لزم الأمر.
- يجب استبدال فلتر العادم كل ستة أشهر إلى تسعة أشهر أو أقل إذا لزم الأمر.
- يؤدي غسيل الفلتر بشكل متكرر إلى تلف الفلتر.

التخزين

لا تخزن الجهاز في الأوضاع التالية

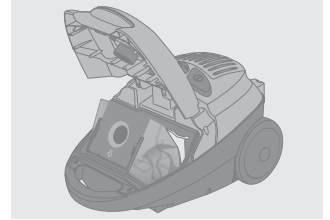

3. اضغط على دعامة الفلتر للأمام.
4. اعزل كيس الأتربة بالضغط على لسان دعامة الكربون في الفتحة.
5. التخلص من كيس الأتربة المعزول.

تحذير

- لا تحاول إفراغ أو إعادة استخدام كيس الأتربة.
- 6. أدخل كيس تراب جديد في الحامل.
- 7. أغلق غطاء علبه صندوق الأتربة.

تحذير

■ افحص الجهاز بعد تغير كيس الأتربة، إذا كان المؤشر مازال باللون الأحمر فإن الأدوات والخراطيم أو الفلتر مسدود (انظر القسم التالي).

تحذير

- لا تحاول مطلقا بدء تشغيل الجهاز بدون كيس الأتربة. لا يمكن إغلاق غطاء صندوق الأتربة ما لم يتم إدخال كيس الأتربة.

كيس الأتربة من القماش

إذا كنت تستخدم كيس أتربة مصنوع من القماش بدلا من الأكياس المصنوعة من الورق، يمكنك إفرغها وإعادة استخدامها عدة مرات.

تنظيف كيس الأتربة المصنوع من القماش:

1. أمسك كيس الأتربة المصنوع من القماش وأفرغه في صندوق القمامة.
- ادفع المشبكين الموجودين على الجانبين لإخراجه.
2. قم بهز كيس الأتربة لإفراغ محتوياته في صندوق القمامة.
3. اغسل كيس الأتربة المصنوع من القماش يدويا بماء فاتر. اتركه ليجف بعد الغسيل ولا تستخدمه إلا إذا كان جافا.
4. ادفع المشبكين الموجودين أسفل كيس الأتربة لإغلاق الكيس.
5. إذا كنت تستخدم كيس أتربة مصنوعا من القماش، فنحن نوصي بغسل فلتر حماية المحرك مرة كل ستة أشهر بماء بارد. تأكد أن الفلتر جاف تماما قبل إعادة تركيبه في الجهاز.

تنظيف الفلتر وتركيبه

تحذير

- يجب إدخال كيس الأتربة والفلتر قبل بدء تشغيل الجهاز وإلا فستتلف المحرك.

تنظيف فلتر علبه الأتربة (فلتر حماية المحرك)

1. افتح صندوق الأتربة بالضغط على زر تحرير (8) صندوق الأتربة وارفع الغطاء.

مزلاج الهواء

يمكنك ضبط مزلاج الهواء (15) بمقبض التنظيف بواسطة إصبعك. إذا كان المزلاج مغلقا تماما، يتم الحصول على الحد الأقصى لطاقة الشفط.

في بعض الحالات مثل أثناء تنظيف الفرش أو الأقمشة أو السجاد ذو الوبر الكثيف، من الضروري تخفيض قوة الشفط. إذا كانت هذه هي الحالة، افتح مزلاج الهواء حسب الطلب.

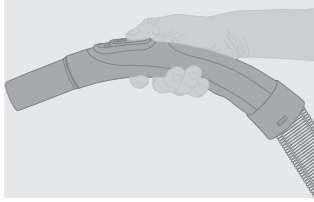

مؤشر امتلاء كيس الأتربة.

يوضح هذا المؤشر مستوى امتلاء كيس الأتربة. إذا أظهر المؤشر مستوى امتلاء أعلى من 50%، يجب تغيير كيس الأتربة.

لف سلك التيار الكهربائي

1. انزع قابس سلك التيار الكهربائي في مقبس الحائط.
2. أمسك سلك التيار الكهربائي بإحدى يديك واضغط على زر الضغط باستمرار (5).
3. قم بتوجيه سلك التيار الكهربائي بعناية في الجهاز.

تحذير

- قم دائما بلف سلك التيار الكهربائي بعناية حيث إن الضغط على جانب واحد من زر الضغط (5) وسرعة اللف الزائدة يمكنها أن تتسبب في حركات غير متوقعة للكابلات.

تأكد من أن فولطية التيار الكهربائي المطبوعة على لوح التصنيف (بالجانب السفلي للجهاز) متطابقة مع فولطية التيار الكهربائي المحلي.

الإعداد

الجهاز مزود بكيس للأتربة ومركب بالفعل. ما أن يتم تركيب الأجزاء، يصبح الجهاز جاهزا للاستخدام.

1. اضغط على وصلة توصيل الخرطوم المرن (7) في المقبس المرفق بمسدوق الأتربة (10) حتى يثبت في مكانه.

تحذير

- لإخراج الخرطوم المرن (6) اضغط على أزرار التحرير الجانبية الموجودة بوصلة التوصيل ثم اجذب الخرطوم.
- 2. اربط الطرف الآخر من الخرطوم المرن (مقبض التنظيف) في أنبوب التلسكوب المعدني (3).

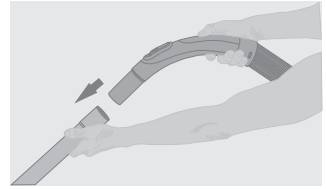

3. اربط الفرشاة المطلوبة أو الملحقات بالطرف السفلي للأنبوب التلسكوبي المعدني (3)

تحذير

- ثبت معا كل وصلات التوصيل بحركة الضغط والتدوير وفكها بحركة الجذب والتدوير.

تشغيل الجهاز وإيقاف تشغيله

1. اجذب الطول المطلوب من سلك التيار الكهربائي.

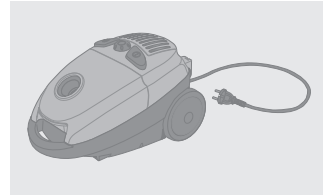

تحذير

- الحد الأقصى لطول الكابلات محدد بعلامة حمراء. لا تحاول مطلقا أن تجذب سلك التيار الكهربائي بعد العلامة الحمراء.
- 2. أدخل قابس سلك التيار الكهربائي في مقبس الحائط.
- 3. قم بتشغيل الجهاز بالضغط على زر الضغط (14).
- 4. اضغط قوة الشفط المطلوبة بواسطة مفتاح التحكم (16).
- 5. بعد الاستخدام، اضغط على زر الضغط (14) لإيقاف تشغيل الجهاز وأخرج سلك التيار الكهربائي من مقبس الحائط.

تحذير

- إذا لم يكن الجهاز مستخدما، فافصل دائما قابس التيار الكهربائي من مقبس الحائط.

فرشاة صغيرة

استخدم الفرشاة (19) لتنظيف الأثاث وإطار الصور. يمكن تدويرها 90 درجة.

ادفع الفرشاة الصغيرة مباشرة في مقبض التنظيف (9).
ادفع الفرشاة الصغيرة في الأنبوب التلسكوبي المعدني (3) للحصول على نتائج أفضل.



أداة تنظيف الشقوق الضيقة

استخدم أداة تنظيف الشقوق الضيقة (20) لتنظيف الأماكن الضيقة التي يصعب الوصول إليها.

1. ادفع أداة تنظيف الشقوق الضيقة مباشرة في مقبض التنظيف (9).
2. ادفع أداة تنظيف الشقوق الضيقة في الأنبوب التلسكوبي المعدني (3) للحصول على نتائج أفضل.

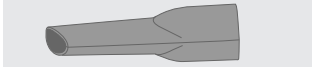

خرطوم مرن

الخرطوم المرن (6) هو الوصلة بين الجهاز والأنبوب التلسكوبي.

1. أدخل الخرطوم المرن بواسطة فتحة (6) الوصلة المرنة في فتحة الشفط (7) بالجهاز حتى تثبت بإحكام.
2. اربط الطرف الآخر من الخرطوم المرن (مقبض التنظيف) في أنبوب التلسكوب المعدني.

أنبوب التلسكوب المعدني متعدد الخطوات

1. (3) أنبوب تلسكوبي معدني يمكنك ضبطه بإمالة مفتاح القفل للأمام وتمديد الأنبوب للطول المطلوب.
2. فك مفتاح القفل لقفل الأنبوب.

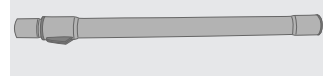

فرشاة

المكنسة الكهربائية مزودة بفرشاة تنظيف الأرضيات المتعددة يمكن تعديل طولها وفقا لسماك السجاد. مناسبة لكل أنواع السجاد والأرضيات الصلبة ويمكن تعديلها بالقدم.

1. ادفع الفرشاة (1) في الأنبوب التلسكوبي (3).
2. بعد تشغيل الفرشاة وفقا لسماك السجاد.

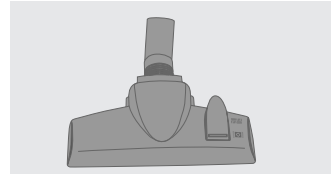

2.1 نظرة عامة

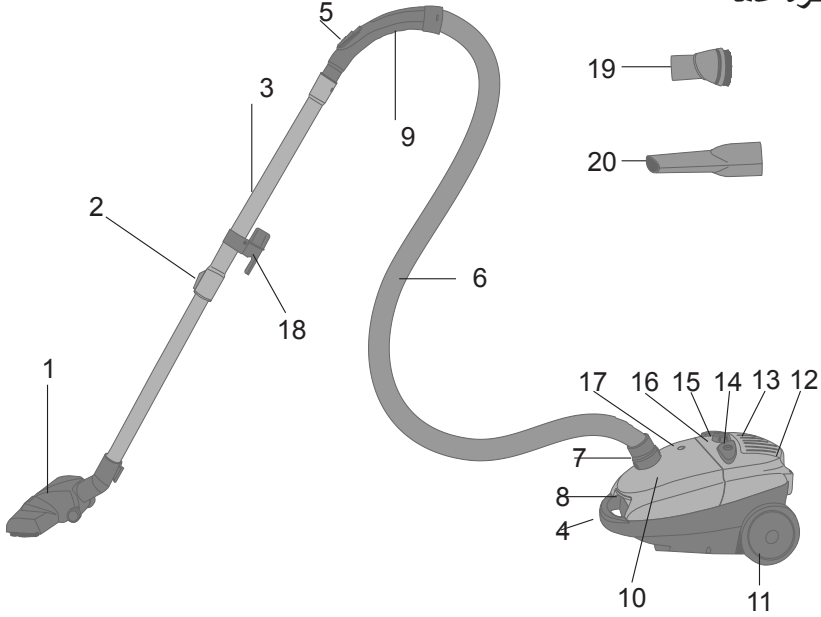

مصدر التيار الكهربائي
240 - 200 فولت - 50 هرتز

الطاقة

حد أقصى	عادي	
2000	1800	BKS
واط	واط	1410
2100	1800	BKS
واط	واط	1420

فئة الحماية

II

تخضع هذه المواصفات للتغيرات الفنية والبصرية!

1 فرشاة تنظيف الباركية والسجاد

2 مفتاح ضبط الارتفاع

3 أنبوب تلسكوبي معدني

4 مقبض حمل الجهاز

5 مزلاج الهواء

6 خرطوم مكنسة مرن

7 مهايئ توصيل مرن للخرطوم المرن

8 زر فك الغطاء الأمامي

9 مقبض تنظيف الجهاز

10 الغطاء الأمامي

11 العجلات الخلفية

12 حامل الفرشاة

13 غطاء فلتر منفذ الهواء

14 اضغط الزر لتشغيل الجهاز وإيقاف تشغيله.

15 مفتاح ضبط طاقة الشفط

16 مفتاح لف الكابل

17 مؤشر امتلاء كيس الأتربة.

18 مهايئ الركن

19 فرشاة صغيرة

20 أداة تنظيف الشقوق

1.2 متوافق مع تشريعات WEEE

وتشريعات التخلص من المنتجات الفاسدة.

هذا المنتج لا يشمل مواد مؤذية أو محظورة من تلك المشار إليها في "تشريعات الإشراف على النفايات الكهربائية والأجهزة الإلكترونية" المصدرة من وزارة البيئة والتخطيط العمراني. يتوافق هذا الجهاز مع تشريعات WEEE. تم تصنيع الجهاز من أجزاء ومواد عالية الجودة يمكن إعادة استخدامها وهي مناسبة لإعادة التدوير. ولذلك، لا تتخلص من المنتج في النفايات المنزلية العادية مع انتهاء فترة خدمته. بل عليك أخذه إلى نقطة التجميع لإعادة تدوير الأجهزة الكهربائية والإلكترونية. أسأل السلطات المحلية في منطقتك عن نقاط التجميع. ساهم في حماية البيئة والموارد الطبيعية بالذهاب بالمنتجات المستخدمة إلى نقاط إعادة التدوير.

1.3 معلومات التعبئة

صنعت مواد تعبئة المنتج من مواد قابلة لإعادة التدوير وفقاً للقوانين الوطنية. لا تتخلص من مواد التعبئة مع النفايات المنزلية أو النفايات الأخرى. خذها إلى نقاط جمع مواد التعبئة المخصصة لذلك من السلطات المحلية.



- . والصيانة.
- . لا تغمس الجهاز أو الكابل في الماء لتنظيفه.
- . قم بفحص خرطوم الجهاز بشكل منتظم. لا تستخدم الجهاز إذا كان بها عطل واتصل بمركز الخدمة المعتمد.
- . لا تحاول أبداً فك الجهاز.
- . لا تستخدم سوى الأجزاء الأصلية التي توصي بها جهة التصنيع.
- . إذا استخدمت a الجهاز بشكل كبير لتنظيف الغبار مثل غبار الاسمنت أو الرواسب، سيضيء مؤشر الغبار في وقت أسرع من المتوقع، في هذه الحالة قم باستبدال كيس الأتربة حتى وإن كانت فارغة.
- . لا تستخدم الجهاز دون الفلتر، وإلا فقد يتضرر الجهاز.
- . عند كنس درج السلم، يجب أن يكون الجهاز أسفل المستخدم.
- . إذا قمت بحفظ مواد التعبئة، فابقها بعيداً عن متناول الأطفال.

- على لوحة تصنيف الجهاز.
- لا بد وأن يكون التيار الموصل بالجهاز محمي بمنصهر ١٦ أمبير كحد أدنى.
- لا تستخدم الجهاز على كابل تمديد خارجي.
- عدم اتباع هذه التعليمات يؤدي إلى إبطال الضمان الممنوح.

1.1 السلامة العامة

- يخضع هذا الجهاز لمعايير السلامة الدولية.
- يمكن استخدام هذا الجهاز من خلال الأطفال الذين هم بعمر ٨ أو أكبر ومن خلال الأشخاص الذين لديهم إعاقة بدنية، أو حسية، أو ذهنية، أو الذين ليس لديهم خبرة أو معرفة طالما أنهم يخضعوا لرقابة فيما يتعلق بسلامة استخدام المنتج أو يتم توجيههم وفقاً لذلك أو يفهمون مخاطر استخدام المنتج. لا يجوز للأطفال اللعب بالجهاز. لا يجوز إجراء أعمال التنظيف والصيانة من طرف الأطفال ما لم يتم ذلك تحت إشراف شخص بالغ.
- لا تستخدم الجهاز إذا كان كابل الطاقة أو الجهاز به عطب. اتصل بمركز الخدمة المعتمد.
- ينبغي أن تتوافق امدادات الطاقة الخاصة بك مع المعلومات المقدمة
- على لوحة تصنيف الجهاز.
- لا بد وأن يكون التيار الموصل بالجهاز محمي بمنصهر ١٦ أمبير كحد أدنى.
- لا تستخدم الجهاز على كابل تمديد خارجي.
- من أجل منع إلحاق الضرر بكابل الطاقة، تأكد من عدم التصاقه، أو التواءه أو احتكاكه بالأسطح الحادة.
- لا تلمس الغلاية أو قابس الغلاية أبداً عند توصيله ويداك مبتلتان أو رطبتان.
- لا تسحب كابل الكهرباء عند فصل الجهاز.
- لا تقم بكنس المواد القابلة للاشتعال، وعندما تكنس رماد السجائر تأكد من أنه أصبح بارداً.
- لا تقم بكنس المياه أو المواد السائلة الأخرى.
- قم بحماية الجهاز من المطر ومن مصادر الرطوبة والحرارة.
- لا تستخدم الجهاز في أو بالقرب من الأماكن والمواد القابلة للاحتراق، أو سريعة الاحتراق.
- انزع قابس الجهاز قبل التنظيف.



4-5	1 تعليمات هامة للسلامة والبيئة
6	2 المواصفات الفنية لجهازك
6	2.1 نظرة عامة
7	3 كيفية الاستخدام
8	4 لإعداد والاستخدام
9	5 التنظيف والصيانة

يرجى قراءة هذا الدليل أولاً!

عزيزي العميل،
شكراً لك على شرائك لهذا المنتج من Beko. نأمل أن تحصل على أفضل النتائج من جهازك
والذي قد تم تصنيعه بأعلى جودة وبأحدث التقنيات. وعلى ذلك، يرجى قراءة كامل دليل المستخدم
هذا وجميع المستندات المصاحبة له بعناية قبل استخدام المنتج والاحتفاظ به كمرجع للاستخدام
المستقبلي. إذا قمت بتسليم الجهاز لشخص آخر، أعطه دليل المستخدم أيضاً. اتبع التحذيرات
والمعلومات في دليل المستخدم.

معاني الرموز

تستخدم الرموز التالية في أجزاء متعددة من دليل المستخدم هذا:

معلومات هامة و تنويهاات مفيدة عن الاستخدام.	
تحذير: تحذيرات بشأن مواقف خطيرة تتعلق بسلامة الحياة والمنشآت.	



وقد تم تصنيع هذا المنتج في مصانع عصرية وصديقة للبيئة دون إلحاق أي ضرر بالطبيعة.

يتوافق هذا الجهاز مع تشريعات WEEE.



لا يحتوي على PCB.

بلد المنشأ: جمهورية الصين الشعبية

مكنسة كهربائية

دليل المستخدم

BKS 1410
BKS 1420

AR

beko

01M-8934193200-2916-05
01M-8934203200-2916-05

Ovaj dokument je originalno proizveden i objavljen od strane proizvođača, brenda Beko, i preuzet je sa njihove zvanične stranice. S obzirom na ovu činjenicu, Tehnoteka ističe da ne preuzima odgovornost za tačnost, celovitost ili pouzdanost informacija, podataka, mišljenja, saveta ili izjava sadržanih u ovom dokumentu.

Napominjemo da Tehnoteka nema ovlašćenje da izvrši bilo kakve izmene ili dopune na ovom dokumentu, stoga nismo odgovorni za eventualne greške, propuste ili netačnosti koje se mogu naći unutar njega. Tehnoteka ne odgovara za štetu nanесenu korisnicima pri upotrebi netačnih podataka. Ukoliko imate dodatna pitanja o proizvodu, ljubazno vas molimo da kontaktirate direktno proizvođača kako biste dobili sve detaljne informacije.

Za najnovije informacije o ceni, dostupnim akcijama i tehničkim karakteristikama proizvoda koji se pominje u ovom dokumentu, molimo posetite našu stranicu klikom na sledeći link:

<https://tehnoteka.rs/p/beko-usisivac-bks-1420-akcija-cena/>