

Uputstvo za upotrebu

BEKO ručni mikser HMM7350DX

beko



Tehnoteka je online destinacija za upoređivanje cena i karakteristika bele tehnike, potrošačke elektronike i IT uređaja kod trgovinskih lanaca i internet prodavnica u Srbiji. Naša stranica vam omogućava da istražite najnovije informacije, detaljne karakteristike i konkurentne cene proizvoda.

Posetite nas i uživajte u ekskluzivnom iskustvu pametne kupovine klikom na link:

<https://tehnoteka.rs/p/beko-rucni-mikser-hmm7350dx-akcija-cena/>

Mixer

User Manual

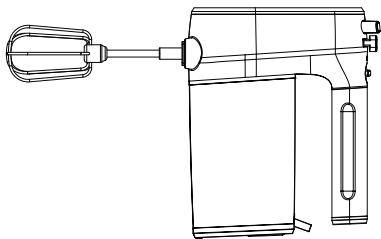

HMM7350DX

| | | | |
|----|----|----|----|
| EN | DE | FR | TR |
| PL | RO | IT | SR |

01M-8816083200-2619-02

beko

CONTENTS

ENGLISH 8-14

DEUTSCH 15-24

FRANÇAIS 25-34

TÜRKÇE 35-43

POLSKI 44-54

ROMANIAN 55-65

ITALIANO 66-75

СРПСКИ 76-84

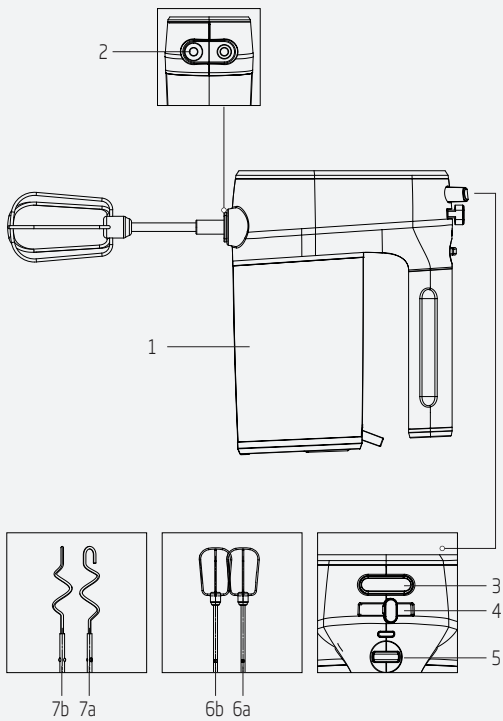

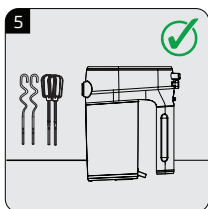
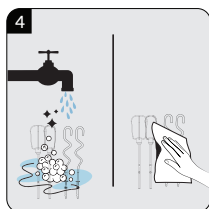
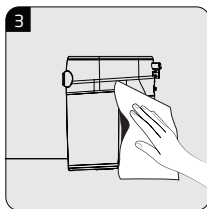
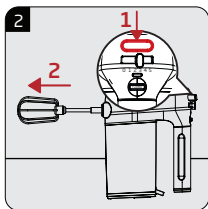
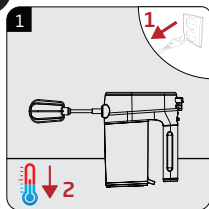
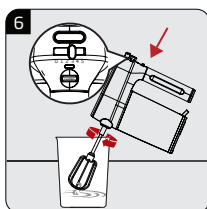
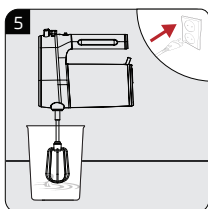
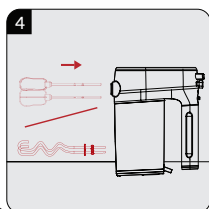
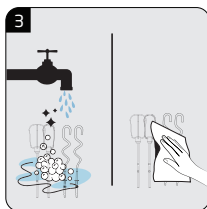
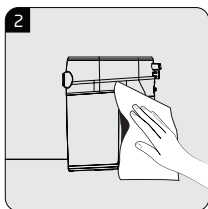
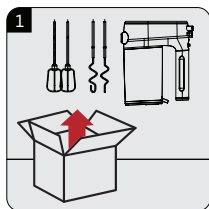

| |  |  |
|-----------|--|--|
| EN | OPERATION | CLEANING AND CARE |
| DE | BETRIEB | REINIGUNG UND PFLEGE |
| FR | FONCTIONNEMENT | NETTOYAGE ET ENTRETIEN |
| TR | KULLANIM | TEMIZLEME VE BAKIM |
| PL | OBSŁUGA | CZYSZCZENIE I KONSERWACJA |
| IT | UTILIZZO | PULIZIA E CURA |
| RO | UTILIZARE | CURĂ AREA ȘI ÎNGRIJIREA |
| SR | UKLOVANJE | ČIŠĆENJE I ODRŽAVANJE |
| AR | التشغيل | التنظيف والعناية |

Please read this user manual first!

Dear Customer,

Thank you for preferring a Beko product. We hope that you get the best results from your product which has been manufactured with high quality and state-of-the-art technology. Therefore, please read this entire user manual and all other accompanying documents carefully before using the product and keep it as a reference for future use. If you handover the product to someone else, give the user manual as well. Follow all warnings and information in the user manual.

Meanings of the symbols

Following symbols are used in the various section of this manual:



Important information and useful hints about usage.



WARNING: Warnings for dangerous situations concerning the safety of life and property.



Do not immerse the appliance in water.



Protection class for electric shock.



This product has been produced in environmentally-friendly, state-of-the-art facilities.

This appliance conforms to the WEEE regulation.



It does not contain PCB.
Made in P.R.C

1. Motor unit
2. Accessory slots
3. Accessory release button
4. Operation and speed adjustment button
5. TURBO Button
6. Whiskers (6a/6b)
7. Dough kneading spirals (7a/7b)

Technical data

Voltage: 220-240V ~ 50/60Hz

Power: 350 W

Technical and design modifications reserved.

The values which are declared in the markings affixed on your product or the other printed documents supplied with it represent the values which were obtained in the laboratories pursuant to the pertinent standards. These values may vary according to the usage of the appliance and ambient conditions.

1 Important safety and environmental instructions

This section contains safety instructions that will help protect from risk of personal injury or property damage.

Failure to follow these instructions invalidates the granted warranty.

1.1 General safety

- This appliance complies with the international safety standards.
- This appliance can be used by people who have limited physical, sensory or mental capacity or who do not have knowledge and experience, provided that they are supervised or they understand the instructions with regard to safe use of the product and potential dangers.
- This appliance cannot be used by children.
- Keep the appliance and the power cable out of the reach of children.
- Do not use it if the power cable or the appliance itself is damaged. Contact an authorised service.

1 Important safety and environmental instructions

- Unplug the appliance when left unattended, while installing/removing accessories or before cleaning.
- Only use the original parts or parts recommended by the manufacturer.
- Do not attempt to dismantle the appliance.
- Your mains power supply should comply with the information supplied on the rating plate of the appliance.
- Do not use the appliance with an extension cord.
- Do not pull the power cable when unplugging the appliance.
- Unplug the appliance before cleaning, disassembly, accessory replacement and wait for it to stop completely.
- Do not touch the plug of the appliance with damp or wet hands.
- Do not use the device for hot food.
- Remove bones and stones from food to prevent the the appliance from getting damaged.
- This appliance is not suitable for dry or hard foods.

1 Important safety and environmental instructions

- To prevent overheating, do not use mixing with spirals continuously for more than 2 minutes. Leave to cool for 1 minute in between each 2 minutes of operation.
- Follow all warnings to prevent injuries due to incorrect use.
- After cleaning, dry the appliance and all parts before connecting it to mains supply and before attaching the parts.
- Do not immerse the appliance, power cable, or power plug in water or any other liquids.
- Do not operate or place any part of this appliance or its parts on or near hot surfaces.
- If you keep the packaging materials, store them out of the reach of children.
- If you keep the packaging materials, store them out of the reach of children.

1 Important safety and environmental instructions

1.2 Compliance with the WEEE Directive and Disposing of the Waste Product:

This product complies with EU WEEE Directive (2012/19/EU). This product bears a classification symbol for waste electrical and electronic equipment (WEEE).



This symbol indicates that this product shall not be disposed with other household wastes at the end of its service life. Used device must be returned to official collection point for recycling of electrical and electronic devices. To find these collection systems please contact to your local authorities or retailer where the product was purchased. Each household performs important role in recovering and recycling of old appliance. Appropriate disposal of used appliance helps prevent potential negative consequences for the environment and human health.

1.3 Compliance with RoHS Directive

The product you have purchased complies with EU RoHS Directive (2011/65/EU). It does not contain harmful and prohibited materials specified in the Directive.

1.4 Package information



Packaging materials of the product are manufactured from recyclable materials in accordance with our National Environment Regulations. Do not dispose of the packaging materials together with the domestic or other wastes. Take them to the packaging material collection points designated by the local authorities.

2 Operation

2.1 Intended use

This appliance is intended only for household use; it is not suitable for professional use.

2.2 Whisking / Blending



WARNING:

- Do not use whisker accessory together with mixer spirals.
- Place the container to be used for processing on a stable and flat surface.
- Speed levels range between 1-5. Increase speed by starting with level 1.
- Set the speed adjustment button to "0" position when processing is over.
- When operation button is in "0" position, you can press accessory release button to release whisker and mixer accessories.



Start mixing in low speed while mixing ingredients. Ingredients may be splattered when you start with high speed.

2.3.1 Whiskers

- Always use both whiskers.
- Teflon-coated pots can be scratched.
- Use for whisking liquid ingredients such as cakes, sauces, soup.

2 Operation

2.3.2 Mixer spirals

- Always use both mixer spirals.
- Teflon-coated pots can be scratched.
- Use to knead dough.

2.4 TURBO button

When you need extra high speed, press and hold TURBO button and release when you do not need.



WARNING: Do not use TURBO feature for more than 1 minute.

3 Cleaning and care

3.1 Cleaning



WARNING:

- Never use gasoline, solvent, abrasive cleaning agents, metal objects or hard brushes to clean the appliance.
- Whiskers and kneading spirals are dishwasher safe.

3.2 Storage

- If you do not intend to use the appliance for a long time, store it carefully.
- Unplug the appliance before lifting it.
- Store the appliance in a cool and dry place.
- Keep the appliance and cable out of the reach of children.

3.3 Handling and transportation

- During handling and transportation, carry the appliance in its original packaging. The packaging of the appliance protects it against physical damages.
- Do not place heavy loads on the appliance or the packaging. The appliance may be damaged.
- Dropping the appliance may render it non-operational or cause permanent damage.

Bitte lesen Sie zuerst diese Anleitung!

Werter Kunde:

Danke, dass Sie sich für ein Produkt der Marke Beko entschieden haben. Wir hoffen, dass Sie mit diesem Produkt, das mit den höchsten Qualitätsanforderungen und der modernsten Technologie hergestellt wurde, beste Ergebnisse erzielen. Bitte lesen Sie die gesamte Bedienungsanleitung und alle anderen Begleitdokumente aufmerksam, bevor Sie das Produkt verwenden; bewahren Sie sie zum künftigen Nachschlagen sicher auf. Wenn Sie das Produkt an einen Dritten weitergeben, händigen Sie bitte auch diese Anleitung aus. Befolgen Sie alle Warnhinweise und Informationen in dieser Anleitung.

Symbole

Folgende Symbole werden in verschiedenen Abschnitten dieser Anleitung verwendet:



Wichtige Informationen und nützliche Tipps zur Verwendung.



WARNUNG: Warnhinweise zu gefährlichen Situationen im Hinblick auf die Sicherheit von Leib, Leben und Eigentum.



Gerät nicht in Wasser tauchen.



Schutzklasse gegen Stromschläge.



Dieses Produkt wurde in umweltfreundlichen, hochmodernen Einrichtungen hergestellt

Dieses Gerät erfüllt die WEEE-Richtlinie.



Es enthält kein PCB.
Hergestellt in: P.R.C.

1. Motoreinheit
2. Zubehörschlitz
3. Zubehör-Freigabetaste
4. Betriebs- und Geschwindigkeitseinstelltaste
5. TURBO-Taste
6. Quirle (6a/6b)
7. Knethaken (7a/7b)

Technische Daten

Spannung: 220 - 240 V~, 50/60 Hz

Leistung: 350 W

Technische und optische Änderungen vorbehalten.

1 Wichtige Hinweise zu Sicherheit und Umwelt

Dieser Abschnitt erklärt Sicherheitsanweisungen, die beim Schutz vor Personen- und Sachschäden helfen.

Bei Nichtbeachtung dieser Anweisungen erlischt die gewährte Garantie.

1.1 Allgemeine Sicherheit

- Dieses Gerät erfüllt die internationalen Sicherheitsstandards.
- Dieses Gerät kann von Personen mit eingeschränkten körperlichen, sensorischen oder mentalen Fähigkeiten oder ohne spezielles Wissen oder Erfahrung verwendet werden, sofern sie beaufsichtigt werden oder die Anweisungen zum sicheren Umgang mit dem Produkt und dessen potenzielle Gefahren verstehen. Kinder dürfen nicht mit dem Gerät spielen. Reinigungs- und Wartungsarbeiten dürfen nicht von Kindern ausgeführt werden.
- Dieses Gerät darf nicht von Kindern benutzt werden.
- Halten Sie Gerät und Netzkabel von Kindern fern.

1 Wichtige Hinweise zu Sicherheit und Umwelt

- Verwenden Sie das Produkt nicht, falls Netzkabel oder Gerät selbst beschädigt sind. Wenden Sie sich dann an einen autorisierten Serviceanbieter.
- Ziehen Sie den Netzstecker, bevor Sie Zubehör installieren/entfernen, das Produkt reinigen oder unbeaufsichtigt zurücklassen.
- Nur Originalteile und vom Hersteller empfohlene Teile verwenden.
- Nicht versuchen, das Gerät zu demontieren.
- Die Stromversorgung muss mit den Angaben am Typenschild des Gerätes übereinstimmen.
- Das Gerät nicht mit einem Verlängerungskabel verwenden.
- Beim Trennen des Gerätes nicht am Netzkabel selbst ziehen.
- Ziehen Sie vor der Reinigung, Demontage und Auswechslung von Zubehör den Netzstecker und warten Sie, bis das Gerät vollständig zum Stillstand gekommen ist.
- Berühren Sie Stecker und Gerät nicht mit feuchten oder nassen Händen.
- Das Gerät nicht mit heißen Lebensmitteln benutzen.

1 Wichtige Hinweise zu Sicherheit und Umwelt

- Knochen und Steine zur Vermeidung von Schäden am Gerät aus Lebensmitteln entfernen.
- Dieses Gerät eignet sich nicht für trockene oder harte Lebensmittel.
- Die Knetfunktion zur Vermeidung von Überhitzung nicht länger als 2 Minuten in Folge benutzen. Zwischen 2-minütigen Einsätzen 1 Minute abkühlen lassen.
- Zur Vermeidung von Verletzungen aufgrund unsachgemäßer Benutzung alle Warnungen befolgen.
- Das Gerät und sämtliche Zubehörteile nach der Reinigung gründlich trocknen, bevor es mit der Stromversorgung verbunden wird und bevor Teile abgenommen oder angebracht werden.
- Gerät, Netzkabel sowie Netzstecker nicht in Wasser oder andere Flüssigkeiten tauchen.
- Das Gerät und dessen Zubehör nicht auf oder in der Nähe von heißen Oberflächen betreiben oder platzieren.
- Falls Sie die Verpackungsmaterialien aufheben möchten, bewahren Sie sie außerhalb der Reichweite von Kindern auf.

1 Wichtige Hinweise zu Sicherheit und Umwelt

1.2 Entsorgung von Altgeräten:

Dieses Produkt erfüllt die Vorgaben der EU-WEEE-Direktive (2012/19/EU). Das Produkt wurde mit einem Klassifizierungssymbol für elektrische und elektronische Altgeräte (WEEE) gekennzeichnet.



Dieses Symbol zeigt an, dass dieses Gerät am Ende seiner Einsatzzeit nicht mit anderem Hausmüll entsorgt werden darf. Altgeräte müssen an offizielle Sammelstellen zum Recycling elektrischer und elektronischer Geräte abgegeben werden. Nähere Angaben zu diesen Sammelstellen erhalten Sie von Ihrer Stadtverwaltung oder dem Händler, bei dem Sie das Gerät erworben haben. Der Beitrag jedes Haushalts zum Umweltschutz ist wichtig. Eine angemessene Entsorgung von Altgeräten hilft bei der Verhinderung negativer Auswirkungen auf Umwelt und menschliche Gesundheit.

1.3 Einhaltung von RoHS-Vorgaben:

Das von Ihnen erworbene Produkt erfüllt die Vorgaben der EU-RoHS Direktive (2011/65/EU). Es enthält keine in der Direktive angegebenen gefährlichen und unzulässigen Materialien.

1.4 Informationen zur Verpackung



Die Verpackung des Produkts wurde gemäß unserer nationalen Gesetzgebung aus recyclingfähigen Materialien hergestellt. Entsorgen Sie die Verpackungsmaterialien nicht mit dem Hausmüll oder anderem Müll. Bringen Sie sie zu einer von der Stadtverwaltung bereitgestellten Sammelstelle für Verpackungsmaterial.

2 Bedienung

2.1 Vorgesehene Verwendung

Dieses Gerät ist nur für den Einsatz in Privathaushalten vorgesehen; es eignet sich nicht für den professionellen Einsatz.

2.3 Quirlen / Kneten



WARNUNG:

- Verwenden Sie das Quirlzubehör nicht gemeinsam mit einem Knethaken.
- Platzieren Sie den gewünschten Behälter auf einem stabilen und flachen Untergrund.
- Stellen Sie die Geschwindigkeitseinstelltaste nach der Verarbeitung auf die Position „0“ zurück.
- Wenn sich die Betriebstaste in Position „0“ befindet, können Sie Quirle und Knethaken mit der Zubehörfreigabetaste freigeben.



Beginnen Sie beim Vermischen von Zutaten mit einer niedrigen Geschwindigkeitseinstufe. Wenn Sie mit hoher Geschwindigkeit starten, können die Zutaten herausspritzen.

2.3.1 Quirle

- Verwenden Sie immer beide Quirle.
- Teflon-beschichteten Töpfe können damit verkratzt werden.
- Quirlen Sie nur flüssige Zutaten wie Kuchenteig, Soßen oder Suppen.

2.3.2 Knethaken

- Verwenden Sie immer beide Knethaken.
- Teflon-beschichteten Töpfe können damit verkratzt werden.
- Verwenden Sie dieses Zubehör zum Kneten von Teig.

2 Bedienung

2.4 TURBO-Taste

Wenn Sie besonders hohe Geschwindigkeit benötigen, halten Sie die TURBO-Taste so lange wie nötig gedrückt.



WARNUNG: Verwenden Sie die TURBO-Funktion nicht länger als 1 Minute.

3 Reinigung und Pflege

3.1 Reinigung



WARNUNG:

- Reinigen Sie das Gerät niemals mit Benzin, Lösungsmitteln, Scheuermitteln, Metallgegenständen, harten Bürsten oder ähnlichen Mitteln.
- Die Quirle und Knethaken sind spülmaschinengeeignet.

3.2 Lagerung

- Verstauen Sie das Gerät sorgfältig, falls Sie es längere Zeit nicht benutzen sollten.
- Ziehen Sie den Netzstecker, bevor Sie das Gerät anheben.
- Lagern Sie das Gerät an einem kühlen, trockenen Ort.
- Halten Sie Gerät und Kabel von Kindern fern.

3.3 Handhabung und Transport

- Transportieren Sie das Gerät in seiner Originalverpackung. Die Verpackung schützt das Gerät vor Sachschäden.
- Legen Sie keine schweren Gegenstände auf dem Gerät oder der Verpackung ab. Andernfalls könnte das Gerät beschädigt werden.
- Falls das Gerät herunterfällt, ist es möglicherweise nicht mehr funktionsfähig oder weist dauerhafte Schäden auf.

4 Garantie

Vertriebsniederlassung Österreich für Beko Kleingeräte:

Elektra Bregenz AG
Pfarrgasse 77
A-1230, Wien

<http://at.beko.com/>



Sehr geehrter Kunde!

Vielen Dank, dass Sie sich für ein Qualitätsprodukt von Beko entschieden haben!

Unsere Geräte werden nach den neuesten technischen Erkenntnissen entwickelt, produziert und geprüft.

Sollte trotzdem eine Störung auftreten, so bitten wir Sie, sich mit Ihrem **Fachhändler** bzw. mit der Verkaufsstelle in Verbindung zu setzen.

Gewährleistungsansprüche können **nicht direkt bei Beko** geltend gemacht werden! Behalten Sie deshalb immer Ihre Verkaufsquittung als Beleg.

Wir danken Ihnen, für Ihr Vertrauen und wünschen Ihnen viel Freude mit Ihrem neuen Produkt!

Merci de bien vouloir lire ce manuel d'utilisation avant de commencer!

Chère cliente, cher client,

Merci d'avoir choisi les produits Beko. Nous espérons que ce produit, fabriqué dans des installations modernes et soumis à un processus de contrôle qualité rigoureux, vous offre les meilleures performances possibles. C'est pourquoi nous vous recommandons, avant d'utiliser ce produit, de lire attentivement ce manuel et tous les autres documents fournis et de les conserver soigneusement pour toute consultation future. Si vous confiez le produit à quelqu'un d'autre, n'oubliez pas de lui remettre également le manuel d'utilisation. Veillez à bien respecter les consignes et les instructions figurant dans le manuel d'utilisation.

Signification des symboles

Les symboles suivants sont repris tout au long de ce manuel:



Informations importantes et conseils utiles sur l'utilisation de l'appareil.



AVERTISSEMENT: Avertissement sur les situations dangereuses concernant la sécurité des biens et des personnes.



Ne plongez pas l'appareil dans l'eau.



Catégorie de protection contre le risque d'électrocution.



Ce produit a été fabriqué dans des usines écologiques et modernes.

Cet appareil est conforme à la directive DEEE.



Ne contient pas de PCB.
Fabriqué en P.R.C.

1. Bloc moteur
2. Fentes pour accessoires
3. Bouton d'éjection des accessoires
4. Bouton de réglage de la vitesse
5. Bouton TURBO
6. Batteurs (6a/6b)
7. Pétrins (7a/7b)

Données techniques

Tension : 220-240 V, 50/60 Hz

Puissance : 350 W

Sous réserve des modifications techniques et de conception.

1 Instructions importantes en matière de sécurité et d'environnement

Cette section contient les consignes de sécurité qui aident à se prémunir contre les risques de dommages corporels ou de dégâts matériels.

Le non-respect de ces consignes annule la garantie.

1.1 Consignes générales de sécurité

- Cet appareil est conçu selon les normes internationales de sécurité.
- Cet appareil peut être utilisé par les personnes à capacités physiques, sensorielles ou mentales réduites ou qui manquent d'expérience et de connaissances, à condition qu'elles soient supervisées ou qu'elles aient reçues les consignes concernant l'utilisation sûre de l'appareil et assimilées les dangers encourus. Les enfants ne doivent pas jouer avec l'appareil. Les travaux d'entretien et de nettoyage ne doivent pas être effectués par des enfants.
- Cet appareil ne peut pas être utilisé par les enfants.
- Maintenez l'appareil et le câble hors de la portée des enfants.

1 Instructions importantes en matière de sécurité et d'environnement

- Ne l'utilisez jamais si le câble d'alimentation ou l'appareil lui-même est endommagé. Contactez un service agréé.
- Débranchez l'appareil lorsqu'il est laissé sans surveillance, lorsque vous installez/retirez les accessoires ou avant de le nettoyer.
- Utilisez uniquement des pièces d'origine ou pièces recommandées par le fabricant.
- N'essayez pas de démonter l'appareil.
- Assurez-vous que votre source d'alimentation électrique soit conforme aux informations spécifiées sur la plaque signalétique de votre appareil.
- N'utilisez pas de cordon prolongateur avec l'appareil.
- Ne tirez pas sur le câble d'alimentation de l'appareil pour le débrancher de l'alimentation.
- Débranchez l'appareil avant le nettoyage, le démontage ou le remplacement des accessoires et attendez qu'il soit à l'arrêt complet.
- Ne touchez jamais la prise électrique avec les mains humides ou mouillées.

1 Instructions importantes en matière de sécurité et d'environnement

- N'utilisez pas l'appareil pour traiter des aliments chauds.
- Retirez les os et les cailloux des aliments pour éviter d'endommager les lames et l'appareil.
- Cet appareil n'est pas adapté pour hacher des aliments secs ou durs.
- Pour éviter toute surchauffe, ne faites pas fonctionner l'appareil de manière continue pendant plus de 2 minutes. Laissez-le refroidir pendant 1 minute entre chaque utilisation de 2 minutes.
- Suivez toutes les instructions afin d'éviter des blessures dues à un mauvais usage de l'appareil.
- Après le nettoyage, séchez l'appareil et tous ses composants avant de le brancher sur le secteur et d'y ajouter les accessoires.
- Ne plongez pas l'appareil, le câble d'alimentation ou la prise d'alimentation électrique dans l'eau ou tout autre liquide.

1 Instructions importantes en matière de sécurité et d'environnement

- Ne faites jamais fonctionner ou n'installez aucun composant de cet appareil au-dessus ou à proximité de surfaces chaudes.
- Si vous conservez le matériel d'emballage, tenez-le hors de la portée des enfants.

1.2 Conformité avec la directive DEEE et mise au rebut des déchets :

Ce produit est conforme à la directive DEEE (2012/19/UE) de l'Union européenne). Ce produit porte un symbole de classification pour la mise au rebut des équipements électriques et électroniques (DEEE).



Ce symbole indique que ce produit ne doit pas être jeté avec les déchets ménagers à la fin de sa vie utile. Les appareils usagés doivent être retournés au point de collecte officiel destiné au recyclage des appareils électriques et électroniques. Pour trouver ces systèmes de collecte, veuillez contacter les autorités locales ou le détaillant auprès duquel vous avez acheté le produit. Chaque ménage joue un rôle important dans la récupération et le recyclage des appareils ménagers usagés. L'élimination appropriée des appareils usagés aide à prévenir les conséquences négatives potentielles pour l'environnement et la santé humaine.

1 Instructions importantes en matière de sécurité et d'environnement

1.3 Conformité avec la directive LdSD :

L'appareil que vous avez acheté est conforme à la directive LdSD (2011/65/UE) de l'Union européenne. Il ne comporte pas les matériels dangereux et interdits mentionnés dans la directive.

1.4 Information sur l'emballage



L'emballage du produit est composé de matériaux recyclables, conformément à notre réglementation nationale. Ne jetez pas les éléments d'emballage avec les déchets domestiques et autres déchets. Déposez-les dans un des points de collecte d'éléments d'emballage que vous indiquera l'autorité locale dont vous dépendez.

2 Fonctionnement

2.1 Utilisation prévue

Cet appareil a été conçu uniquement pour une utilisation domestique ; il ne convient pas à un usage professionnel.

2.2 Battre / Mélanger



AVERTISSEMENT :

- N'utilisez pas les fouets en même temps que les pétrins
- Placer le récipient utilisé sur une surface plane et stable.
- Niveaux de vitesse entre 1-5. Augmentez la vitesse en partant du niveau 1.
- Placez le bouton de réglage de la vitesse sur le point "0" lorsque vous avez terminé.
- Lorsque le bouton est sur le point "0", vous pouvez appuyer sur le bouton de relâchement des accessoires afin de relâcher les accessoires de battage et de mixage.



Commencez par mélanger à faible vitesse lorsque vous mélangez des ingrédients. Les ingrédients peuvent élabousser si vous commencez à haute vitesse.

2.3.1 Batteurs

- Utilisez toujours les deux batteurs.
- Utilisez les fouets pour mélanger des ingrédients liquides tels que des pâtes à gâteau, des sauces ou de la soupe.

2 Fonctionnement

2.3.2 Pétrins

- Utilisez toujours les deux pétrins.
- Utilisez les pétrins pour pétrir de la pâte.

2.4 Bouton TURBO

Lorsque vous avez besoin d'une vitesse encore plus élevée, maintenir le bouton TURBO et relâchez lorsque vous n'en avez plus besoin.



AVERTISSEMENT : N'utilisez pas la fonction TURBO pendant plus de 1 minutes.

3 Nettoyage et entretien

3.1 Nettoyage



AVERTISSEMENT : N'utilisez jamais d'essence, de solvants ou de nettoyeurs abrasifs, d'objets métalliques ou de brosses dures pour nettoyer l'appareil.

Les batteurs et les pétrins sont lavables au lave-vaisselle.

3.2 Rangement

- Si vous ne comptez pas utiliser votre appareil pendant un certain temps, veuillez le ranger soigneusement.
- Débranchez l'appareil avant de le soulever.
- Conservez l'appareil dans un endroit frais et sec.
- Maintenez l'appareil et le câble hors de la portée des enfants.

3.3 Manipulation et transport

- Pendant la manipulation et le transport, portez toujours l'appareil dans son emballage d'origine. L'emballage de l'appareil le protège des dommages physiques.
- Ne placez pas de charge lourde sur l'appareil ou sur l'emballage. Cela pourrait l'endommager.
- Toute chute de l'appareil peut le rendre non opérationnel ou l'endommager de façon permanente.

Lütfen önce bu kılavuzu okuyun!

Değerli Müşterimiz,

Beko ürününü tercih ettiğiniz için teşekkür ederiz. Yüksek kalite ve teknoloji ile üretilmiş olan ürününüzün size en iyi verimi sunmasını istiyoruz. Bunun için, bu kılavuzun tamamını ve verilen diğer belgeleri ürünü kullanmadan önce dikkatle okuyun ve bir başvuru kaynağı olarak saklayın. Ürünü başka birisine vererseniz, kullanma kılavuzunu da birlikte verin. Kullanma kılavuzunda belirtilen tüm bilgi ve uyarıları dikkate alarak talimatlara uyun.

Sembollerin anlamları

Bu kullanma kılavuzunun çeşitli kısımlarında aşağıdaki semboller kullanılmıştır:



Cihazın kullanımıyla ilgili önemli bilgiler ve faydalı tavsiyeler.



UYARI: Can ve mal güvenliğiyle ilgili tehlikeli durumlar konusunda uyarılar.



Suya daldırmayınız.



Elektrik çarpmasına karşı koruma sınıfı.



Bu ürün, çevreye saygılı modern tesislerde doğaya zarar vermeden üretilmiştir.

AEEE Yönetmeliğine Uygundur.



PCB içermez.

Menşei: P.R.C

1. Motor ünitesi
2. Aksesuar girişleri
3. Aksesuar çıkarma düğmesi
4. Çalıştırma ve hız ayar düğmesi
5. TURBO düğmesi
6. Çırpıcılar (6a/6b)
7. Hamur yoğurma spiralleri (7a/7b)

Teknik veriler

Gerilim: 220-240 V~, 50/60 Hz

Güç: 350 W

Teknik ve tasarım değişiklikleri yapma hakkı saklıdır.

Ürününüz üzerinde bulunan işaretlemelerde veya ürünle birlikte verilen diğer basılı dökümanlarda beyan edilen değerler, ilgili standartlara göre laboratuvar ortamında elde edilen değerlerdir. Bu değerler, ürünün kullanım ve ortam şartlarına göre değişebilir.

1 Önemli güvenlik ve çevre talimatları

Bu bölümde, yaralanma ya da maddi hasar tehlikelerini önlemeye yardımcı olacak güvenlik talimatları yer almaktadır.

Bu talimatlara uyulmaması halinde her türlü garanti geçersiz hale gelir.

1.1 Genel güvenlik

- Bu cihaz, uluslararası güvenlik standartlarına uygundur.
- Cihazın kısıtlı fiziksel, duyuşal, zihinsel kapasiteye sahip olan ya da bilgi ve deneyime sahip olmayan kişiler tarafından kullanılabilmesi için gözetim altında olmaları veya cihazın güvenli kullanımı ile ilgili talimatları ve tehlikeleri anlamaları gerekir. Çocuklar cihazla oynamamalıdır. Temizlik ve kullanıcı bakım işlemleri, çocuklar tarafından yapılmamalıdır.
- Bu cihaz çocuklar tarafından kullanılamaz.
- Cihazı ve elektrik kablosunu, çocukların ulaşamayacağı bir yerde muhafaza edin.
- Elektrik kablosu veya cihaz hasarlıysa kullanmayın. Yetkili servise başvurun.

1 Önemli güvenlik ve çevre talimatları

- Gözetimsiz bırakıldığında, aksesuar takma/çıkarma işleminde veya temizlikten önce cihazın fişini prizden çekin.
- Sadece orijinal parçaları veya üretici tarafından tavsiye edilen parçaları kullanın.
- Cihazı parçalarına ayırmayın.
- Şebeke güç kaynağınız cihazın tip etiketinde belirtilen bilgilere uygun olmalıdır.
- Cihazı uzatma kablosuyla kullanmayın.
- Cihazın fişini çıkartırken kablosundan çekmeyin.
- Temizlik, sökme, aksesuar yerleştirme işlemlerinden önce cihazın fişini prizden çekin ve tamamen durmasını bekleyin.
- Ellerinizi nemli veya ıslakken cihazın fişine dokunmayın.
- Sıcak yiyecekler için cihazı kullanmayın.
- Cihazın zarar görmesini önlemek için gıdalardan kemikleri ve çekirdekleri çıkarın.
- Cihaz, kuru veya sert gıdalar için uygun değildir.

1 Önemli güvenlik ve çevre talimatları

- Aşırı ısınmayı önlemek için spiral ile karıştırma işlemini sürekli olarak 2 dakikadan uzun süre kullanmayın. Her 2 dakika çalıştırma arasında cihazı 1 dakika için soğumaya bırakın.
- Hatalı kullanımdan ötürü yaralanmaları önlemek için tüm uyarılara uyun.
- Temizlik sonrasında, elektriğe bağlamadan ve parçalarını takmadan önce, cihazı ve tüm parçalarını kurutun.
- Cihazı, elektrik kablosunu veya elektrik fişini suya ya da diğer sıvılara batırmayın.
- Cihazı veya parçalarını sıcak yüzeylerin üzerinde veya yanında çalıştırmayın ya da bu yüzeylerin üstüne koymayın.
- Ambalaj malzemelerini saklıyorsanız çocukların ulaşamayacağı bir yerde muhafaza edin.

1 Önemli güvenlik ve çevre talimatları

1.2 AEEE yönetmeliğine uyum ve atık ürünün elden çıkarılması



Bu ürün, T.C. Çevre ve Şehircilik Bakanlığı tarafından yayımlanan "Atık Elektrikli ve Elektronik Eşyaların Kontrolü Yönetmeliği"nde belirtilen zararlı ve yasaklı maddeleri içermez. AEEE Yönetmeliğine uygundur. Bu ürün, geri dönüşümlü ve tekrar kullanılabilir nitelikteki yüksek kaliteli parça ve malzemelerden üretilmiştir. Bu nedenle, ürünü, hizmet ömrünün sonunda evsel veya diğer atıklarla birlikte atmayın. Elektrikli ve elektronik cihazların geri dönüşümü için bir toplama noktasına götürün. Bu toplama noktalarını bölgenizdeki yerel yönetime sorun. Kullanılmış ürünleri geri kazanıma vererek çevrenin ve doğal kaynakların korunmasına yardımcı olun.

1.3 Ambalaj bilgisi



Ürünün ambalajı, Ulusal Mevzuatımız gereği geri dönüştürülebilir malzemelerden üretilmiştir. Ambalaj atığını evsel veya diğer atıklarla birlikte atmayın, yerel otoritenin belirttiği ambalaj toplama noktalarına atın.

2 Kullanım

2.1 Kullanım amacı

Cihaz sadece evde kullanılmak üzere tasarlanmıştır, profesyonel kullanım için uygun değildir.

3.2 Çırpma / Karıştırma



UYARI:

- Çırpma ucu ve karıştırıcı spirali birlikte kullanmayın.
- İşlemde kullanacağınız kabı düz ve sabit bir yüzey üzerine yerleştirin.
- Hız ayarı 1 - 5 arasındadır. Hızı 1 kademesinden başlayarak artırın.
- İşlem bittiği zaman hız ayar düğmesini "0" konumunda bırakın.
- Çalıştırma düğmesi "0" konumundayken aksesuar çıkarma düğmesine basıp çırpma ve karıştırma uçlarını çıkartabilirsiniz.



Malzemeleri karıştırırken önce düşük hızda karıştırmaya başlayın. Yüksek hızda başladığınızda gıdalar etrafa sıçrayabilir.

2.3.1 Çırpıcılar

- Çırpıcıların daima ikisini birden kullanın.
- Teflon kaplı kapları çizebilir.
- Kek, sos, çorba gibi sıvı malzemeleri çırpma için kullanın.

2 Kullanım

2.3.2 Karıştırıcı spiraller

- Karıştırıcı spirallerin daima ikisini birden kullanın.
- Teflon kaplı kapları çizebilir.
- Hamur yoğurmak için kullanın.

2.3 TURBO düğmesi

Ani yüksek hıza ihtiyaç duyduğunuzda TURBO düğmesini basılı tutun ve ihtiyacınız kalmadığında düğmeyi bırakın.



UYARI: TURBO özelliğini 1 dakikadan fazla kullanmayın.

3 Temizlik ve bakım

3.1 Temizlik



UYARI:

- Cihazı temizlemek için benzin, solvent, aşındırıcı temizleyiciler, metal nesnelere veya sert fırçalar kullanmayın.
- Çırpıcılar ve hamur karıştırma spiralleri bulaşık makinesinde yıkanabilir.

3.2 Saklama

- Cihazı uzun süre kullanmayı düşünmüyorsanız, dikkatli bir şekilde saklayın.
- Cihazı kaldırmadan önce fişini prizden çekin.
- Cihazı serin ve kuru bir yerde saklayın.
- Cihazı ve kablosunu, çocukların ulaşamayacağı bir yerde muhafaza edin.

3.3 Taşıma ve nakliye

- Taşıma ve nakliye sırasında cihazı orijinal ambalajı ile birlikte taşıyın. Cihazın ambalajı, cihazı fiziksel hasarlara karşı koruyacaktır.
- Cihazın veya ambalajının üzerine ağır cisimler koymayın. Cihaz zarar görebilir.
- Cihazın düşürülmesi durumunda cihaz çalışmayabilir veya kalıcı hasar oluşabilir.

Proszę najpierw przeczytać instrukcję obsługi.

Droży Klienci,

Dziękujemy za wybór wyrobu marki Beko. Mamy nadzieję, że wyrób ten, wyprodukowany przy użyciu wysokiej jakości najnowszej technologii, okaże się w najwyższym stopniu zadowalający. Przed użyciem urządzenia należy uważnie przeczytać całą instrukcję obsługi oraz towarzyszące jej dokumenty i zachować ją do wglądu na przyszłość. Przekazując wyrób innemu użytkownikowi, proszę oddać mu również niniejszą instrukcję. Proszę przestrzegać wszystkich ostrzeżeń i informacji w tej instrukcji obsługi.

Znaczenie symboli

W niniejszej instrukcji stosuje się następujące symbole:



Ważne informacje i przydatne wskazówki dotyczące użytkowania.



OSTRZEŻENIE: Ostrzeżenia dotyczące sytuacji zagrażających bezpieczeństwu, życiu i mieniu.



Nie wolno zanurzać urządzenia w wodzie.



Klasa ochronności przeciwporażeniowej.



Urządzenie zostało wyprodukowane w bezpiecznych dla środowiska, nowoczesnych zakładach.

Urządzenie jest zgodne z dyrektywą WEEE.



Nie zawiera bifenyli polichlorowanych (PCB).

Kraj pochodzenia: P.R.C.

1. Silnik
2. Otwory na akcesoria
3. Przycisk zwalniania akcesoriów
4. Pokrętko regulacji prędkości
5. Przycisk TURBO
6. Ubijaki (6a/6b)
7. Spirale do zagniatania ciasta
(7a/7b)

Dane techniczne

Napięcie: 220-240 V~, 50/60 Hz

Moc: 350 W

Zastrzega się prawo do wprowadzania modyfikacji konstrukcji i danych technicznych.

1 Ważne instrukcje dotyczące bezpieczeństwa i ochrony środowiska naturalnego

Rozdział ten zawiera instrukcje dotyczące bezpieczeństwa, które pomogą chronić się przed groźbą obrażeń ciała i szkód dla mienia.

Nieprzestrzeganie tych instrukcji powoduje unieważnienie udzielonej gwarancji.

1.1 Ogólne zasady zachowania bezpieczeństwa

- Urządzenie jest zgodne z międzynarodowymi normami bezpieczeństwa.
- Urządzenie może być używane przez osoby niepełnosprawne fizycznie, psychicznie lub umysłowo, a także osoby bez doświadczenia lub wiedzy w zakresie obsługi urządzenia, o ile znajdują się one pod nadzorem lub zostały szczegółowo poinstruowane o bezpiecznym korzystaniu z urządzenia i potencjalnych zagrożeniach.
- Urządzenie nie powinno być obsługiwane przez dzieci.
- Urządzenie należy przechowywać poza zasięgiem dzieci.

1 Ważne instrukcje dotyczące bezpieczeństwa i ochrony środowiska naturalnego

- Nie należy używać urządzenia, jeśli uszkodzony jest jego przewód zasilający lub ono samo. Należy skontaktować się z autoryzowanym punktem serwisowym.
- Przed czyszczeniem, zmianą akcesoriów lub przed odłożeniem urządzenia należy odłączyć zasilanie.
- Należy stosować wyłącznie oryginalne lub zalecane przez producenta części zamienne.
- Nie należy próbować rozkładać tego urządzenia na części.
- Zasilanie z domowej sieci elektrycznej powinno być zgodne z informacjami podanymi na tabliczce znamionowej tego urządzenia.
- Nie należy używać przedłużaczy razem z tym urządzeniem.
- Nie należy wyjmować wtyczki z gniazdka, ciągnąc za przewód zasilający.
- Przed czyszczeniem, zmianą akcesoriów lub przed demontażem urządzenia należy odczekać, aż ruchome elementy przestaną się obracać, a następnie odłączyć zasilanie.

1 Ważne instrukcje dotyczące bezpieczeństwa i ochrony środowiska naturalnego

- Nie wolno dotykać wtyczki urządzenia mokrymi lub wilgotnymi dłońmi.
- Nie wolno używać urządzenia do gorących potraw.
- Z produktów należy usunąć kości i pestki, aby zapobiec uszkodzeniu urządzenia.
- Urządzenie to przeznaczone jest do użytku domowego. Nie nadaje się do zastosowań profesjonalnych.
- Aby uniknąć przegrzania, nie należy nieprzerwanie używać urządzenia dłużej niż przez 2 minut. Każdorazowo należy wyłączać urządzenie po 2 minutach pracy i włączać je ponownie po upływie 1 minuty.
- Aby uniknąć obrażeń spowodowanych nieprawidłowym użytkowaniem, należy postępować zgodnie z instrukcjami.
- Po czyszczeniu, a przed podłączeniem tego urządzenia do zasilania i założeniem akcesoriów, należy osuszyć wszystkie elementy.
- Urządzenia, przewodu zasilającego ani wtyczki nie wolno zanurzać w wodzie ani w innym płynie.

1 Ważne instrukcje dotyczące bezpieczeństwa i ochrony środowiska naturalnego

- Nie należy używać tego urządzenia ani umieszczać żadnej jego części na gorących powierzchniach, ani w ich pobliżu.
- Opakowanie urządzenia należy przechowywać poza zasięgiem dzieci.

1.2 Zgodność z dyrektywą WEEE i usuwanie odpadów:

Niniejszy wyrób jest zgodny z dyrektywą Parlamentu Europejskiego i Rady (2012/19/WE). Wyrób ten oznaczony jest symbolem klasyfikacji zużytych urządzeń elektrycznych i elektronicznych (WEEE).



Ten symbol oznacza, że sprzęt nie może być umieszczany łącznie z innymi odpadami gospodarstwa domowego po okresie jego użytkowania. Zużyte urządzenie należy oddać do specjalnego punktu zbiórki zużytego sprzętu elektrycznego i elektronicznego w celu utylizacji. Aby uzyskać informacje o punktach zbiórki w swojej okolicy należy skontaktować się z lokalnymi władzami lub punktem sprzedaży tego produktu. Gospodarstwo domowe spełnia ważną rolę w przyczynianiu się do ponownego użycia i odzysku zużytego sprzętu. Odpowiednie postępowanie ze zużytym sprzętem zapobiega potencjalnym negatywnym konsekwencjom dla środowiska naturalnego i ludzkiego zdrowia.

1 Ważne instrukcje dotyczące bezpieczeństwa i ochrony środowiska naturalnego

1.3 Zgodność z dyrektywą RoHS:

Niniejszy wyrób jest zgodny z dyrektywą Parlamentu Europejskiego i Rady RoHS (Ograniczenie użycia substancji niebezpiecznych) (2011/65/WE). Nie zawiera szkodliwych i zakazanych materiałów, podanych w tej dyrektywie.

1.4 Informacje o opakowaniu



Opakowanie tego wyrobu wykonano z materiałów nadających się do recyklingu, zgodnie z naszym ustawodawstwem krajowym. Nie wyrzucaj materiałów opakowaniowych do śmieci wraz z innymi odpadkami domowymi. Oddaj je w jednym z wyznaczonych przez władze lokalne punktów zbiórki materiałów opakowaniowych.

2 Obsługa

2.1 Przeznaczenie

Urządzenie to przeznaczone jest do użytku domowego. Nie nadaje się do zastosowań profesjonalnych.

2.2 Ubijanie/mieszanie



OSTRZEŻENIE:

- Nie wolno używać ubijaka razem ze spiralą do mieszania.
- Umieść pojemnik z produktami na płaskiej, stabilnej powierzchni.
- Zakres prędkości wynosi 1-5. Zwiększyć prędkość, zaczynając od 1 poziomu.
- Po skończonej pracy ustawić pokrętko regulacji prędkości w położeniu “
- Gdy pokrętko regulacji prędkości jest w położeniu “0”, nacisnąć przycisk zwalniania akcesoriów, aby wyjąć je z otworów.



Podczas mieszania składników należy rozpocząć pracę od najniższej prędkości. Użycie wyższej prędkości może powodować rozbryzgi składników.

2.3.1 Ubijaki

- Zawsze należy używać obu ubijaków.
- Używanie ich na powierzchniach z powłoką teflonową może spowodować jej uszkodzenie.
- Stosować do ubijania płynnych składników, takich jak ciasta, sosy czy zupy.

2 Obsługa

2.3.2 Spirale do mieszania

- Zawsze należy używać obu spiral do mieszania.
- Używanie ich na powierzchniach z powłoką teflonową może spowodować jej uszkodzenie.
- Używać do zagniatania ciasta.

2.4 Przycisk TURBO

W razie potrzeby użycia bardzo wysokiej prędkości pracy, naciśnij i przytrzymaj przycisk TURBO. Zwolnij, gdy bardzo wysoka prędkość pracy nie będzie już potrzebna.



OSTRZEŻENIE: Nie używać funkcji TURBO przez dłużej niż 1 minutę.

3 Czyszczenie i odpowiednie postępowanie

3.1 Czyszczenie



OSTRZEŻENIE:

- Do czyszczenia odkurzacza nie wolno używać benzyny, rozpuszczalników ani szorstkich proszków do czyszczenia, przedmiotów metalowych ani twardych szczotek.
- Ubijaki i spirale do mieszania można myć w zmywarce.

3.2 Przechowywanie

- Jeśli urządzenie nie będzie używane przez dłuższy czas, należy je przechowywać w bezpiecznym miejscu.
- Przed podniesieniem urządzenia należy odłączyć je od zasilania.
- Przechowuj urządzenie w chłodnym i suchym miejscu.
- Urządzenie i przewód należy przechowywać poza zasięgiem dzieci.

3.3 Przenoszenie i transport

- Urządzenie należy przenosić i transportować w oryginalnym opakowaniu. Zabezpiecza ono urządzenie przed fizycznymi uszkodzeniami.
- Nie wolno umieszczać ciężkich ładunków na urządzeniu lub opakowaniu. Może to spowodować uszkodzenie żelazka parowego.
- Upuszczenie urządzenia może spowodować jego awarię lub trwałe uszkodzenie.

Szanowni Państwo,

Dziękujemy za okazane nam zaufanie. Cieszymy się, że zdecydowali się Państwo na wybór naszego produktu. Naszą misją jest dostarczanie Państwu niezawodnych rozwiązań, które ułatwią życie i uprzyjemnią codzienne obowiązki. Mamy nadzieję, że zakupiony sprzęt spełni Państwa oczekiwania i stanie się nowym przyjacielem w domu.

Jeżeli urządzenie ulegnie awarii prosimy skontaktować się ze sprzedawcą lub infolinią Beko. Warunki gwarancji są dostępne na stronie internetowej www.beko.pl.

Podstawą do udzielenia 24 miesięcznej gwarancji jest przedstawienie dowodu zakupu zawierającego czytelny symbol urządzenia, datę zakupu i dane sprzedawcy.

Gwarancja jest udzielana Użytkownikowi dodatkowo i nie wyłącza, nie ogranicza ani nie zawiesza uprawnień Użytkownika wynikających z przepisów o rękojmi za wady rzeczy sprzedanej na podstawie Kodeksu cywilnego.



INFOLINIA

222 50 14 14

7 DNI W TYGODNIU OD 8:00 DO 20:00

Vă rugăm să citiți mai întâi acest manual de utilizare!

Stimate client,

Vă mulțumim pentru că ați ales un produs Beko. Sperăm să obțineți cele mai bune rezultate de la produsul dumneavoastră, care a fost fabricat la o calitate înaltă și cu tehnologii performante. În acest scop, vă rugăm să citiți cu grijă și în întregime acest manual de utilizare și toate celelalte documente însoțitoare înainte de a utiliza produsul și să le păstrați pentru consultări ulterioare. Dacă transmiteți produsul altei persoane, oferiți-i și manualul de utilizare. Respectați toate avertismentele și informațiile din manualul de utilizare.

Semnificația simbolurilor

Următoarele simboluri sunt utilizate în diverse părți ale acestui manual de utilizare:



Informații importante sau sfaturi utile privind utilizarea.



AVERTISMENT: Avertismente pentru situații periculoase cu privire la siguranța vieții și a proprietății.



Nu imersați produsul în apă.



Clasă de protecție pentru șoc electric.



Acest produs a fost produs în unități moderne care sunt prietenoase cu mediul înconjurător

Acest produs este conform cu reglementarea WEEE.



Nu conține PCB.
Fabricate în P.R.C

1. Unitate motor
2. Orificii accesorii
3. Buton de eliberare a accesoriului
4. Buton reglare viteză și utilizare
5. Buton TURBO
6. Bătătoare (6a/6b)
7. Spirale pentru frământarea aluatului (7a/7b)

Date tehnice

Tensiune: 220-240 V~, 50/60 Hz

Putere: 350 W

Modificări tehnice și de proiectare rezervate.

1 Instrucțiuni importante de siguranță și mediu

Această secțiune conține instrucțiuni privind siguranța, care au rolul de a preveni vătămările corporale și pagubele materiale.

Nerespectarea acestor instrucțiuni invalidează garanția furnizată.

1.1 Siguranță generală

- Acest produs este conform cu standardele internaționale de siguranță.
- Acest produs poate fi utilizat de către persoanele ale căror capacități fizice, perceptivă sau mentale sunt diminuate sau de persoanele care sunt neexperimentate sau nu cunosc informații despre produs atâta timp cât aceștia sunt supravegheați sau instruiți cu privire la utilizarea în siguranță a produsului și la pericolele care le întâlnesc.
- Acest produs nu poate fi utilizat de către copii.
- Mențineți aparatul și cablul de alimentare departe de copii.
- Nu utilizați produsul atunci când cablul de alimentare sau produsul este avariat. Contactați un service autorizat.

1 Instrucțiuni importante de siguranță și mediu

- Decuplați produsul în momentul când acesta este lăsat nesupravegheat, în timpul montării/scoaterii accesoriilor sau înaintea curățării.
- Utilizați doar componente originale sau componente recomandate de către producător.
- Nu încercați să demontați produsul.
- Tensiunea de alimentare ale prizelor trebuie să corespundă cu informațiile furnizate pe eticheta produsului.
- Nu utilizați produsul cu un prelungitor.
- În momentul când scoateți din priză, nu trageți de cablu.
- Decuplați produsul înainte de curățare, dezasamblare, înlocuire accesorii și așteptați ca produsul să se oprească complet.
- Nu atingeți ștecherul aparatului cu mâinile umede.
- Nu utilizați acest produs pentru alimente fierbinți.
- Scoateți oasele și pietrele din alimente pentru a preveni avarierea aparatului.
- Acest aparat nu este potrivit pentru alimentele uscate sau dure.

1 Instrucțiuni importante de siguranță și mediu

- Pentru prevenirea supraîncălzirii, nu utilizați amestecarea cu spirale continuu pentru mai mult de 2 minute. La fiecare 2 minute de funcționare, permiteți-i aparatului să se răcească pentru 1 minut.
- Respectați toate avertismentele pentru prevenirea vătămărilor datorită unei utilizări incorecte.
- După curățare, uscați produsul și toate componentele înainte de a-l conecta la priza principală și înainte de a atașa componentele.
- Nu imersați produsul, cablul de alimentare sau ștecherul în apă sau alte lichide.
- Nu utilizați sau plasați orice componentă al acestui produs sau componentele sale pe sau lângă suprafețe fierbinți.
- Dacă mențineți materialele de ambalare, depozitați-le departe de copii.

1 Instrucțiuni importante de siguranță și mediu

1.2 Conformitate cu Directiva WEEE și depozitarea la deșuri a produsului uzat:

Acest produs respectă Directiva UE WEEE (2012/19/UE). Produsul este marcat cu un simbol de clasificare pentru deșuri electrice și electronice (WEEE).



Acest simbol indică faptul că produsul nu trebuie eliminat cu alte deșuri menajere la finalul perioadei de utilizare. Dispozitivele utilizate trebuie returnate la punctul special de reciclare de dispozitive electrice și electronice. Pentru a găsi aceste sisteme de colectare contactați autoritățile locale sau distribuitorul de la care a fost achiziționat produsul. Fiecare gospodărie are un rol important în recuperarea și reciclarea electrocasnicelor vechi. Eliminarea corespunzătoare a electrocasnicelor utilizate ajută la prevenirea posibilelor consecințe negative pentru mediu și sănătatea umană.

1.3 Conformitate cu Directiva RoHS:

Produsul pe care l-ați achiziționat respectă Directiva UE RoHS (2011/65/UE). Nu conține materiale dăunătoare și interzise specificate în Directivă.

1.4 Informații despre ambalaj



Ambalajul produsului este fabricat din materiale reciclabile conform Legislației Naționale. Ambalajele nu trebuie aruncate împreună cu gunoiul menajer sau alt tip. Duceți-le la punctele de colectare destinate ambalajelor amenajate de către autoritățile locale.

2 Utilizare

2.1 Utilizare destinată

Acest produs este destinat doar uzului casnic; nu este potrivit pentru uzul profesional.

2.2 Baterea / Amestecarea



AVERTISMENT:

- Nu utilizați accesoriul de batere împreună cu spiralele mixerului.
- Plasați recipientul care urmează a fi utilizat pentru procesare pe o suprafață stabilă și dreaptă.
- Interval nivele de viteză între 1-5. Măriți viteză prin începerea cu nivelul 1.
- Setați butonul de reglare al vitezei în poziția "0" atunci când procesarea este finalizată.
- În momentul când butonul de utilizare se află în poziția "0", dumneavoastră puteți apăsa pe butonul de eliberare pentru scoaterea accesoriilor de batere și amestecare.



Începeți amestecarea la o viteză scăzută în timpul amestecării ingredientelor. Ingredientele se pot împrăști atunci când dumneavoastră începeți cu o viteză ridicată.

2.3.1 Bătătoare

- Utilizați întotdeauna ambele bătătoare.
- Oalele acoperite cu teflon pot fi zgâriate.
- Pentru batere, utilizați ingrediente lichide cum ar fi prăjituri, sosuri, supe.

2 Utilizare

2.3.2 Spiralele mixerului

- Utilizați întotdeauna ambele spirale ale mixerului.
- Oalele acoperite cu teflon pot fi zgâriate.
- Utilizați pentru frământarea aluatului.

2.4 Buton TURBO

În momentul când dumneavoastră aveți nevoie de o viteză suplimentară, apăsați și mențineți butonul TURBO și eliberați atunci când nu mai aveți nevoie.



AVERTISMENT: Nu utilizați caracteristica TURBO timp de mai mult de 1 minut.

3 Curățarea și întreținerea

3.1 Curățarea



AVERTISMENT:

- Nu utilizați niciodată benzină, solvent, agenți de curățare abrazivi, obiecte metalice sau raclete dure pentru curățarea produsului.
- Accesorii de baterie și spiralele pentru frământare sunt prietenoase cu mașina de spălat vase.

3.2 Depozitarea

- Dacă nu doriți să utilizați produsul pentru o perioadă lungă de timp, depozitați-l cu grijă.
- Înainte de depozitarea produsului, decuplați-l.
- Depozitați produsul într-o loc uscat și răcoros.
- Mențineți aparatul și cablul de alimentare departe de copii.

3.3 Manevrarea și transportul.

- În timpul manevrării și transportului, transportați produsul în ambalajul său original. Ambalajul produsului îl protejează împotriva avariilor fizice.
- Nu plasați sarcini grele pe aparat sau pe ambalaj. Produsul poate fi avariat.
- Aruncarea produsul îl poate face inoperațional sau cauza avarii permanente.

4 Garanție



CERTIFICAT DE GARANȚIE

Tensiune de alimentare/frecvență: 230V/50Hz

Importator: ARCTIC S.A., Găești, Dâmbovița, str. 13 Decembrie nr. 210, email: office@arctic.ro

TIP: **Electrocasnice mici de bucătărie - 3 ani** **Cuptor cu microunde - 3 ani**
 Aspirator - 2 ani **Fier de călcat - 2 ani** **Stație de călcat - 2 ani**

Model / Serie:

VĂNZĂTOR

Nr. factură: Data:

Vanzator (firma, localitatea):

CUMPĂRĂTOR

Nume Localitatea

Str. Nr. Bloc Sc. Et. Ap.

Județ Telefon E-mail

S-a efectuat proba de funcționare a aparatului, s-a prezentat modul de folosire, s-au predat instrucțiunile de utilizare și toate accesoriile. Am primit aparatul în perfectă stare de funcționare.

Stimați clienți,

La cumpărare vă recomandăm să solicitați efectuarea probei de funcționare și să verificați existența instrucțiunilor de utilizare și a accesoriilor. Pentru a putea beneficia de toate avantajele produselor și serviciilor noastre vă rugăm:

- să citiți cu atenție și să respectați recomandările prezentate în "Instrucțiunile de utilizare".

- să păstrați cu grijă acest certificat pentru a-1 putea prezenta (împreună cu documentul fiscal de achiziție), personalului SERVICE ARCTIC, la orice sesizare efectuată în perioada de garanție.

Vă mulțumim că ați optat pentru cumpărarea unui produs Beko!

Durata medie de utilizare a produselor BEKO este de 5 ani!

Perioada de garanție legală de conformitate este de 2 ani de la intrarea produsului în posesia consumatorului.
Perioada de garanție comercială este de 3 ani de la intrarea produsului în posesia consumatorului, include și perioada de garanție legală de conformitate și se acordă pentru următoarele categorii: Electrocasnice mici de bucătărie și Cuptoare cu microunde.

Art. 22, alin. 3-6, din L449/2013, modificata de OG 9/2016:

- (3) **Tempul de nefuncționare din cauza lipsei de conformitate apărute în cadrul termenului de garanție prelungeste termenul de garanție legală de conformitate și cel al garanției comerciale și curge, după caz, din momentul la care a fost adusă la cunoștința vânzătorului lipsa de conformitate a produsului sau din momentul prezentării produsului la vânzător/unitatea de service până la aducerea produsului în stare de utilizare normală și, respectiv, al notificării în scris în vederea ridicării produsului sau predării efective a produsului către consumator.**

- (4) **Produsele de folosință îndelungată care înlocuiesc produsele defecte în cadrul termenului de garanție vor beneficia de un nou termen de garanție care curge de la data preschimbării produsului.**

- (5) **Produsele de folosință îndelungată defectate în termenul de garanție legală de conformitate, atunci când nu pot fi reparate sau când durata cumulată de nefuncționare din cauza deficiențelor apărute în termenul de garanție legală de conformitate depășește 10% din durata acestui termen, la cererea consumatorului, vor fi înlocuite de vânzător sau acesta va restitui consumatorului contravaloarea produsului respectiv.**

- (6) **Termenul de garanție curge de la data intrării bunului respectiv în posesia consumatorului, inclusiv pentru bunurile noi de folosință îndelungată, obținute prin tragere la sorți la tombole, câștigate la concursuri și similare sau acordate cu reducere de preț ori gratuit de către operatorii economici.**

Garanția oferită de producător nu exclude garanția de viciu ascuns, conform OG 21/1992 (R2) privind protecția consumatorului și Codul Civil.

Service-ul acestui produs este asigurat de ARCTIC S.A. cu sediul în Găești, Dâmbovița, str. 13 Decembrie nr. 210.
*9010 • www.arctic.ro • e-mail: service@arctic.ro • Program Call Center: Luni - Vineri 08:30 - 20:00;
Sâmbătă 09:00 - 17:00

4 Garanție

UNITĂȚILE SERVICE ALE ARCTIC S.A. EXECUTĂ REPARAȚII ÎN TERMINUL DE GARANȚIE ȘI ÎN AFARA ACESTUIA

| Nr. crt. | Data Reclamației | Data primirii în reparație | Reparat | | | Reparația curentă și/sau componenta înlocuită | Prelungirea termenului de garanție | Efectuarea verificării | |
|----------|------------------|----------------------------|-----------|---------------------------|-----------------|---|------------------------------------|------------------------|--------|
| | | | Programat | Data ridicării aparatului | Cauza înțirării | | | SERVICE | CLIENT |
| | | | | | | | | | |
| | | | | | | | | | |
| | | | | | | | | | |
| | | | | | | | | | |

CONDITIILE DE GARANȚIE LEGALĂ DE CONFORMITATE ȘI GARANȚIE COMERCIALĂ:

1. Garanția se aplică numai dacă documentul fiscal de achiziție împreună cu acest certificat sunt prezentate împreună cu produsul reclamat. Pentru orice defecțiune apărută în perioada de garanție sau post garanție, apelați la magazinul de unde a fost achiziționat produsul sau direct la Call Center Arctic. Termenul de garanție se prelungește cu timpul scurs de la data semnării defectului și până la data repunerii aparatului în stare de funcționare. Prelungirea termenului de garanție se va face în certificatul de garanție de către unitatea SERVICE care a efectuat reparația.
2. Garanția acoperă repararea și/sau înlocuirea pieselor constatate ca defecte (necauzate de consumator) de către Tehnicienii Service Arctic.
3. La cumpărare vă recomandăm să solicitați efectuarea probei de funcționare și să verificați existența tuturor accesoriilor și a instrucțiunilor de utilizare. Produsul trebuie să funcționeze corespunzător și să nu prezinte defecte vizibile ale pieselor și accesoriilor.
4. Termenul de realizare a operațiilor de reparație, înlocuire sau întreținere este de 15 zile calendaristice de la data la care cumpărătorul a sesizat defecțiunea la magazinul de unde a achiziționat produsul sau direct la Call Center Arctic.

Reclamațiile referitoare la aspectele prevăzute mai jos, se rezolvă numai contra cost:

- a) nefuncționarea lâmpilor de iluminare;
- b) accesoriile care nu au defecte ascunse de material constatate de tehnicienii Service Arctic;
- c) piesele și accesoriile care prezintă bătăi, zgărieturi, spărături sau deformări.

PRODUSUL NU BENEFICIAZĂ DE GARANȚIE LEGALĂ DE CONFORMITATE ȘI DE GARANȚIE COMERCIALĂ ÎN URMĂTOARELE CAZURI:

1. Nu au fost respectate instrucțiunile de transport, manipulare, instalare, utilizare și întreținere prescrie.
2. Subansamblurile și accesoriile casabile care se deteriorează în timpul transportului vor fi înlocuite de vânzător (în cazul în care asigurat transportul).
3. Garanția nu se acordă subansamblurilor și accesoriilor casabile ale produselor care suferă de tenorări din vina consumatorului.
4. Tensiunea de alimentare are valori care nu se încadrează în limitele prevăzute de standarde (SR EN 501 80).
5. Testajele electrice la utilizatorul prezintă improvizații sau neconformități.
6. Produsul a fost folosit în alte scopuri decât cei pentru care a fost proiectat.
7. Produsul a suportat intervenții (reparații, modificări) din partea unor persoane neautorizate de producător.

Drepturile consumatorului sunt cele prevăzute în Legea 449/2003 (R1), modificată și completată de 06/9/2016, și 06/21/1992 (R2). Drepturile consumatorului nu sunt afectate prin garanția comercială oferită.

Si prega di leggere questo manuale prima dell'uso!

Gentile Cliente,

Grazie per aver scelto un prodotto Beko. Ci auguriamo che riesca ad ottenere i risultati migliori da questo prodotto, realizzato con tecnologia all'avanguardia e di alta qualità. Pertanto, prima di utilizzare il prodotto, La preghiamo di leggere con attenzione e per intero il presente manuale e ogni altro documento allegato, conservandoli come riferimento per impieghi futuri. Nel caso cedesse il prodotto ad altre persone, consegni loro anche queste istruzioni. Segua tutte le avvertenze e le informazioni riportate nel manuale utente.

Significato dei simboli

I seguenti simboli sono utilizzati in diverse sezioni del presente manuale:

| | |
|--|---|
|  | Informazioni importanti e suggerimenti utili sull'utilizzo. |
|--|---|

| | |
|--|---|
|  | AVVERTENZA: Avvisi in merito a situazioni pericolose per la sicurezza di persone e cose. |
|--|---|

| | |
|--|--|
|  | Non immergere il dispositivo in acqua. |
|--|--|

| | |
|---|---------------------------------|
|  | Classe di isolamento elettrico. |
|---|---------------------------------|



Questo prodotto è stato realizzato in impianti all'avanguardia e rispettosi dell'ambiente.

Questo dispositivo risulta conforme alla direttiva RAEE.



Non contiene PCB.
Prodotto nella R.P.C.

1. Unità motore
2. Inserti per accessori
3. Pulsante di rilascio accessori
4. Comando di azionamento e regolazione della velocità
5. Pulsante TURBO
6. Fruste dello sbattitore (6a/6b)
7. Ganci per impastare (7a/7b)

Dati tecnici

Alimentazione: 220-240 V~, 50/60 Hz

Potenza: 350 W

Modifiche agli aspetti tecnici e progettuali riservate.

1 Istruzioni importanti per la sicurezza e l'ambiente

Questa sezione contiene istruzioni di sicurezza che consentono di prevenire il pericolo di lesioni personali o di danni materiali.

L'inosservanza di queste istruzioni invalida la garanzia accordata.

1.1 Sicurezza generale

- Questo dispositivo risulta conforme agli standard di sicurezza internazionali.
- Questo apparecchio può essere utilizzato da persone con capacità fisiche, sensoriali o mentali ridotte o prive di esperienza e/o conoscenze, qualora siano poste sotto supervisione oppure vengano istruite in merito all'uso sicuro del dispositivo, comprendendone i pericoli implicati.
- I bambini non devono azionare il dispositivo.
- Mantenere il dispositivo e il suo cavo di alimentazione fuori dalla portata dei bambini.
- Non utilizzarlo se il cavo di alimentazione o l'apparecchio stesso è danneggiato. Contattare un servizio di assistenza tecnica autorizzato.

1 Istruzioni importanti per la sicurezza e l'ambiente

- Scollegare il dispositivo quando rimane privo di supervisione, durante il montaggio e lo smontaggio di componenti o prima della pulizia.
- Utilizzare esclusivamente componenti originali o consigliati dal produttore.
- Non tentare di smontare il dispositivo.
- Il proprio impianto elettrico deve essere conforme ai valori riportati sul dispositivo.
- Non utilizzare il dispositivo con una prolunga.
- Non tirare il cavo di alimentazione per staccare la spina dalla presa.
- Scollegare il dispositivo prima di effettuare la pulizia, lo smontaggio e la sostituzione di componenti, aspettando che si arresti completamente.
- Non toccare la spina del dispositivo con le mani bagnate o umide.
- Non utilizzare il dispositivo con del cibo caldo.
- Rimuovere ossa e sassolini dagli alimenti, in modo da evitare danni alle lame e al dispositivo stesso.
- Questo apparecchio non risulta adatto agli alimenti secchi o duri.

1 Istruzioni importanti per la sicurezza e l'ambiente

- Per impedirne il surriscaldamento, non utilizzare il dispositivo in modo continuo con ganci per impastare per più di 2 minuti. Tra ogni azionamento da 2 minuti, lasciar raffreddare per 1 minuto.
- Per prevenire danni dovuti ad un uso incorretto, seguire tutte le indicazioni fornite.
- Dopo la pulizia, asciugare il dispositivo e ogni componente prima di rimontarlo e ricollegarlo alla presa elettrica.
- Non immergere l'apparecchio, il cavo di alimentazione o la spina elettrica in acqua o in altri liquidi.
- Non utilizzare il dispositivo né posizionare alcuna delle sue parti al di sopra o in prossimità di superfici calde.
- Se si desidera conservare i materiali di imballaggio, tenerli fuori dalla portata dei bambini.
- Se si desidera conservare i materiali di imballaggio, tenerli fuori dalla portata dei bambini.

1 Istruzioni importanti per la sicurezza e l'ambiente

1.2 Conformità alla direttiva WEEE e allo smaltimento dei rifiuti:

Questo apparecchio è conforme alla Direttiva UE WEEE (2012/19/EU). Questo apparecchio riporta il simbolo di classificazione per i rifiuti delle apparecchiature elettriche ed elettroniche (WEEE).



Questo simbolo indica che questo prodotto non deve essere smaltito con altri rifiuti domestici al termine della sua vita utile. Il dispositivo usato deve essere portato a un punto di raccolta ufficiale per il riciclaggio di dispositivi elettrici ed elettronici. Per individuare questi punti di raccolta, contattare le proprie autorità locali oppure il rivenditore presso cui è stato acquistato il prodotto. Ciascuna famiglia ha un ruolo importante nel recupero e riciclaggio di vecchi apparecchi. Lo smaltimento appropriato degli apparecchi usati aiuta a prevenire potenziali conseguenze negative per l'ambiente e la salute umana.

1.3 Conformità alla Direttiva RoHS:

L'apparecchio acquistato è conforme alla Direttiva UE RoHS (2011/65/EU). Non contiene materiali pericolosi o proibiti specificati nella Direttiva.

1.4 Informazioni di imballaggio



L'imballaggio del prodotto è fatto di materiali riciclabili in conformità con la normativa nazionale. Non smaltire i materiali di imballaggio con i rifiuti domestici o altri rifiuti. Portarli ai punti di raccolta per materiali di imballaggio previsti dalle autorità locali.

2 Funzionamento

2.1 Uso previsto

Questo apparecchio è concepito solo per uso domestico e non è adatto a scopi professionali.

2.2 Sbattere/Frullare



AVVERTENZA:

- Non utilizzare gli accessori per sbattere insieme ai ganci.
- Posizionare sempre il recipiente utilizzato per l'elaborazione su una superficie stabile e piatta.
- I livelli di velocità disponibili variano da 1 a 5. Aumentare l'intensità iniziando dal livello 1.
- Al completamento dell'operazione, spostare il comando di regolazione della velocità su "0".
- Quando il comando è sulla posizione "0", è possibile rimuovere gli accessori premendo l'apposito pulsante.



Azionare il dispositivo a bassa velocità. Gli ingredienti possono schizzare avviandolo a velocità elevata.

2.3.1 Pale dello sbattitore

- Utilizzare sempre entrambe le fruste.
- I contenitori antiaderenti possono graffiarsi.
- Utilizzare per sbattere ingredienti liquidi, come pastelle per torte, salse e zuppe.

3 Funzionamento

2.3.2 Spirali del mixer

- Utilizzare sempre entrambe ganci.
- I contenitori antiaderenti possono graffiarsi.
- Utilizzare per realizzare impasti.

2.4 Pulsante TURBO

Quando si ha bisogno di maggiore velocità, premere e tenere premuto il pulsante TURBO, rilasciandolo poi quando non più necessario.



AVVERTENZA: Non utilizzare la funzione TURBO per oltre 1 minuto.

3 Pulizia e manutenzione

3.1 Pulizia



AVVERTENZA:

- In nessun caso utilizzare benzina, solventi, detergenti abrasivi, oggetti metallici o spazzole dure per pulire il dispositivo.
- Le ganci dello sbattitore e le fruste da impasto sono adatte alla lavastoviglie.

3.2 Conservazione

- Se non si intende utilizzare il dispositivo per un periodo prolungato, riporlo con cura.
- Scollegare il dispositivo prima di spostarlo.
- Conservare il dispositivo in un luogo fresco e asciutto.
- Tenere l'apparecchio fuori dalla portata dei bambini.

3.3 Movimentazione e trasporto

- Per la movimentazione e il trasporto del dispositivo, riporlo all'interno del suo imballaggio originale. L'imballo lo proteggerà contro eventuali danni materiali.
- Non posizionare carichi pesanti sul dispositivo o il suo imballaggio. Potrebbe danneggiarsi.
- Un'eventuale caduta del dispositivo potrebbe renderlo non funzionante o provocare dei danni permanenti.

4 Garanzia



CERTIFICATO DI GARANZIA

La presente garanzia commerciale si intende aggiuntiva e non sostitutiva di ogni altro diritto di cui gode il consumatore, intendendo per consumatore esclusivamente colui che utilizza il bene per scopi estranei all'attività imprenditoriale o professionale eventualmente svolta e pertanto per uso domestico/privato, e in particolare non pregiudica in alcun modo i diritti del consumatore stabiliti dal Dlgs 206/05. BEKO Italy S.r.l. in conformità alla facoltà prevista dalla legge, offre al consumatore una garanzia commerciale aggiuntiva, nei termini e nei modi di seguito indicati. Questo certificato non deve essere spedito per la convalida. È valido e operante solo se conservato assieme alla ricevuta fiscale o altro documento reso fiscalmente obbligatorio.

Condizioni di Garanzia

1. BEKO Italy S.r.l. garantisce l'apparecchio per un periodo di 2 anni dalla data di acquisto (12 mesi se acquistato con fattura di vendita e non con scontrino fiscale).
2. La garanzia è valida esclusivamente sul territorio italiano compresa la Repubblica di San Marino e la città del Vaticano e deve essere comprovata da scontrino fiscale o fattura, che riporti il nominativo del Rivenditore, la data di acquisto dell'apparecchio nonché gli estremi identificativi dello stesso (tipo, modello).
3. Per garanzia s'intende la sostituzione o riparazione gratuita delle parti componenti l'apparecchio che sono risultate difettose all'origine, per vizi di fabbricazione.
4. L'utente decade dai diritti di garanzia se non denuncia il difetto di conformità entro 2 mesi dalla scoperta dello stesso.
5. Diritto di Chiamata: gratuita per i primi 12 mesi di garanzia, a pagamento per gli altri 12 mesi nel caso l'utente non sia in grado di provare che il difetto sia dovuto a vizio di conformità del prodotto.
6. Manodopera e ricambi gratuiti per i 24 mesi del periodo di garanzia.
7. L'intervento di riparazione viene effettuato presso il centro di assistenza reperibile presso il call centre e sul sito www.beko.it, fatto salvo i casi di impossibilità oggettiva o di forza maggiore.
8. La riparazione o sostituzione dei componenti o dell'apparecchio stesso, non estendono la durata della garanzia.
9. Tutte le parti asportabili e tutte le parti estetiche, non sono coperte da garanzia.
10. Tutti i materiali soggetti ad usura non sono coperti da garanzia a meno che venga dimostrata la difettosità risalente a vizio di fabbricazione delle stesse.
11. La BEKO Italy S.r.l. declina ogni responsabilità per eventuali danni che possano derivare, direttamente od indirettamente, a persone e cose come conseguenza del mancato rispetto delle istruzioni tutte, incluse nell'apposito Manuale per l'uso dell'apparecchio allegato a ciascuno apparecchio, da parte dell'utente ed in particolar modo per quanto concerne le avvertenze relative alla installazione, all'uso ed alla manutenzione dell'apparecchio stesso.
12. La garanzia non diventa operante e l'assistenza sarà effettuata totalmente a pagamento nei seguenti casi:
 - a. Danni dovuti al trasporto o alla movimentazione delle merci.
 - b. Interventi di installazione e montaggio, così come l'errata connessione o errata erogazione dalle reti di alimentazione, mancanza di allacciamento alla presa di terra.
 - c. Installazione errata, imperfetta o incompleta, per incapacità d'uso da parte dell'utente, se mancano gli spazi necessari ad operare attorno ai prodotti, per eccessiva o scarsa temperatura dell'ambiente.
 - d. Interventi nei quali non è stato riscontrato il difetto lamentato, o per generici problemi di funzionamento causati da errata impressione del cliente
 - e. Danni causati da agenti atmosferici (fulmini, terremoti, incendi, alluvioni, ecc.)
 - f. Se il numero di matricola risulta asportato, cancellato o manomesso.
 - g. Riparazioni, modifiche o manomissioni effettuate da persone non autorizzate dal produttore o comunque per cause non dipendenti dal prodotto. Per guasti dovuti a mancanza di regolare manutenzione (pulizia e manutenzione del prodotto).
 - h. Mancanza dei documenti fiscali o se gli stessi risultano contraffatti o non inerenti al prodotto.
 - i. L'uso improprio dell'apparecchio, non di tipo domestico o diverso da quanto stabilito dal produttore, fa decadere il diritto alla Garanzia.
 - j. Per tutte le circostanze esterne che non siano riconducibili a difetti di fabbricazione dell'elettrodomestico.
 - k. Si intendono a pagamento anche tutti gli eventuali trasporti necessari per lo svolgimento degli interventi legati ai casi citati.

Il Servizio Assistenza di BEKO Italy S.r.l. è l'unico autorizzato a riparare i prodotti a marchio BEKO. Per ogni controversia è competente il foro di Milano.

Durante e dopo il periodo di garanzia, vi consigliamo di rivolgervi sempre ai nostri centri di assistenza autorizzati. Per contattare il Centro di Assistenza Tecnica Autorizzato operante nella sua zona chiami il numero unico per l'Italia:

02.03.03

Prima di contattare l'assistenza tecnica, al fine di agevolare la gestione della chiamata, è necessario avere a portata di mano il modello del prodotto e il documento fiscale di acquisto.

Molimo da prvo pročitate ovo uputstvo za upotrebu!

Poštovani kupci,

Zahvaljujemo vam na kupovini proizvoda kompanije Beko. Nadamo se da ćete na najbolji mogući način iskoristiti Vaš proizvod, koji je napravljen sa visokim kvalitetom i vrhunskom tehnologijom. Stoga, pažljivo pročitate celokupni korisnički priručnik i sve druge priložene dokumente pre korišćenja proizvoda i sačuvajte ih za buduću upotrebu. Ako ovaj proizvod predate trećem licu, priložite i ovo Uputstvo za upotrebu. Poštujte sva upozorenja i informacije iz uputstva za upotrebu.

Značenje simbola

Sledeći simboli se koriste u raznim delovima ovog uputstva:



Važne informacije i korisni saveti u vezi sa upotrebom.



UPOZORENJE: Upozorenja na opasne situacije koje se odnose na bezbednost života i imovine.



Nemojte potapati uređaj u vodu.



Klasa zaštite od strujnog udara.



Ovaj proizvod je proizveden u ekološkim i tehnički najsavremenijim objektima.

Ovaj uređaj je u skladu sa WEEE propisom.



Ne sadrži PCB.
Proizvedeno u NRK.

1. Motorna jedinica
2. Ležišta za pribor
3. Dugme za otpuštanje pribora
4. Dugme za aktiviranje i podešavanje brzine
5. Dugme za TURBO
6. Dodaci za mućenje (6a/6b)
7. Spirale za mešenje testa (7a/7b)

Tehnički podaci

Napon: 220-240 V~, 50/60 Hz

Snaga: 350 W

Zadržavamo pravo na tehničke i modifikacije u dizajnu.

Vrednosti koje su date na oznakama postavljenim na vaš proizvod ili drugim štampanim materijalima koje ste dobili sa proizvodom, predstavljaju vrednosti koje su dobijene u laboratorijama, u skladu sa važećim standardima. Ove vrednosti mogu da variraju prema upotrebi uređaja i uslovima sredine.

1 Važna uputstva u vezi sa bezbednošću i zaštitom životne sredine

Ovaj odeljak sadrži sigurnosna uputstva koja će vam pomoći da se zaštitite od opasnosti povreda i oštećenja imovine.

Nepoštovanje ovih uputstava poništava odobrenu garanciju.

1.1 Opšta bezbednost

- Ovaj uređaj je usklađen sa međunarodnim standardima bezbednosti.
- Ovaj aparat mogu da koriste osobe sa nepotpuno razvijenim telesnim, senzornim ili mentalnim sposobnostima, kao i osobe koje nemaju dovoljno potrebnog znanja i iskustva sve dok su pod nadzorom ili razumeju uputstva u pogledu bezbedne upotrebe proizvoda i potencijalnih opasnosti.
- Ovaj aparat ne smeju da koriste deca.
- Držite uređaj i kabl za napajanje van domašaja dece.
- Nemojte da koristite uređaj ako su kabl za napajanje ili sam uređaj oštećeni. Obratite se ovlašćenom servisu.

1 Važna uputstva u vezi sa bezbednošću i zaštitom životne sredine

- Izvucite utikač aparata iz struje kada nije pod nadzorom ukoliko postavljate/uklanjate dodatke ili pre čišćenja.
- Koristite isključivo originalne delove ili delove koje preporučuje proizvođač.
- Nemojte da pokušavate da rastavljate aparat.
- Vaše mrežno napajanje strujom mora biti u skladu sa informacijama na pločici na uređaju.
- Nemojte koristiti uređaj sa produžnim kablom.
- Ne vucite kabl za napajanje prilikom isključivanja utikača uređaja.
- Isključite aparat iz utičnice pre čišćenja, demontaže, zamene dodataka i sačekajte da se potpuno zaustavi.
- Ne dodirujte utikač ili uređaj mokrim rukama.
- Nemojte koristiti aparat za toplu hranu.
- Uklonite kosti i kamenčiće iz hrane da biste sprečili oštećenja noževa i aparata.
- Ovaj uređaj nije pogodan za suhu ili čvrstu hranu.

1 Važna uputstva u vezi sa bezbednošću i zaštitom životne sredine

- Da biste sprečili pregrevanje, nemojte da koristite mešanje sa spiralama duže od 2 minuta. Ostavite uređaj da se ohladi 1 minut između svaka dva korišćenja od 2 minuta.
- Pridržavajte se svih upozorenja da biste izbegli povrede prouzrokovane nepravilnom upotrebom.
- Nakon čišćenja osušite aparat i sve delove pre nego što ih povežete sa glavnim napajanjem i pre nego što prikačite delove.
- Nemojte potapati aparat, kabl za napajanje ili utikač u vodu ili bilo koju drugu tečnost.
- Nemojte upravljati ovim aparatom ili bilo kojim njegovim delom ili ih postavljati na tople površine ili blizu njih.
- Ako čuvate materijale pakovanja, skladištite ih van domašaja dece.
- Ako čuvate materijale pakovanja, skladištite ih van domašaja dece.

1 Važna uputstva u vezi sa bezbednošću i zaštitom životne sredine

1.2 Usaglašenost sa WEEE direktivom i odlaganje otpada:

Ovaj proizvod je usaglašen sa WEEE direktivom Evropske unije (2012/19/EU). Ovaj proizvod nosi simbol klasifikacije za električni i elektronski otpad (WEEE).



Ovaj proizvod je proizveden korišćenjem visokokvalitetnih delova i materijala koji se mogu ponovo iskoristiti i koji su pogodni za reciklažu. Ne odlažite ovaj otpad zajedno sa normalnim kućnim i drugim otpadom na kraju radnog veka. Odnosite ga u centar za prikupljanje za reciklažu električne i elektronske opreme. Konsultujte se sa svojim lokalnim vlastima da biste saznali o ovim centrima za sakupljanje otpada.

1.3 Usaglašenost sa RoHS direktivom

Proizvod koji ste kupili u saglasnosti je sa RoHS direktivom Evropske unije (2011/65/EU). On ne sadrži štetne i zabranjene materijale navedene u direktivi.

1.4 Informacije o pakovanju



Ambalažni materijali ovog proizvoda su napravljeni od materijala koji mogu da se recikliraju u skladu sa nacionalnim propisima o zaštiti životne sredine. Ambalažne materijale ne odlagati zajedno sa kućnim ili drugim otpadom. Odnosite ih na mesta za prikupljanje ambalažnog materijala određena od strane lokalne vlasti.

2 Rukovanje

2.1 Namena

Ovaj aparat je namenjen isključivo za kućnu upotrebu; nije prikladan za profesionalnu upotrebu.

2.2 Mućenje / Blendiranje



UPOZORENJE:

- Nemojte upotrebljavati dodatak za mutilica zajedno sa spiralama miksera.
- Postavite posudu koju treba koristiti za mešenje na stabilnu i ravnu površinu.
- Nivoi brzine se protežu od 1 do 5. Povećajte brzinu pokretanjem sa nivo 1.
- Podesite dugme za podešavanje brzine na poziciju "0" kada obrada završi.
- Kada je dugme za rukovanje na poziciju "0", možete pritisnuti dugme za otpuštanje pribora kako biste otpuštili pribor mutilice i miksera.



Počnite mešanjem niskim brzinom dok mešate sastojke. Sastojci se mogu rasprskati ako počnete visokom brzinom.

2.3.1 Mutilice

- Uvek koristite obe mutilice.
- Posude obložene teflonom se mogu ogrebat.
- Upotrebljavajte za mešanje tečnih sastojaka, kao što su testo za kolače, sosevi i supe.

2 Rukovanje

2.3.2 Spirale miksera

- Uvek upotrebljavajte obe spirale miksera.
- Posude obložene teflonom se mogu ogrebat.
- Upotrebljavajte za mešenje testa.

2.4 Dugme za TURBO

Kada vam je potrebna dodatna visoka brzina, pritisnite i držite dugme za TURBO i pustite ga kada vam nije potrebno.



UPOZORENJE: Nemojte da koristite funkciju TURBO duže od 1 minuta.

3 Čišćenje i održavanje

3.1. Čišćenje



UPOZORENJE:

- Nikada nemojte koristiti benzin, rastvarač, abrazivna sredstva za čišćenje, metalne predmete ili grube četke za čišćenje ovog aparata.
- Dodaci za mućenje i spirale za mešenje se mogu prati u mašini za pranje posuđa.

3.2 Skladištenje

- Ako ne nameravate da koristite uređaj duže vreme, pažljivo ga odložite.
- Izvucite utikač aparata iz struje pre nego što ga podignete.
- Čuvajte uređaj na hladnom i suvom mestu.
- Držite aparat i kabl vam domašaja dece.

3.3 Prenos i transport

- Tokom prenosa i transporta, nosite aparat u njegovom originalnom pakovanju. Pakovanje uređaja ga štiti od fizičkih oštećenja.
- Nemojte stavljati teške predmete na uređaj ili njegovo pakovanje. Uređaj se može oštetiti.
- Ako vam uređaj ispadne, to može izazvati trajno oštećenje, odnosno aparat može postati nefunkcionalan.

3.1 التنظيف

تحذير:



- مضارب الخفق وحلزونات العجن يمكن غسلها بأمان في غسالة الأطباق.
- يحظر تمامًا استخدام البنزين أو المذيبات أو المنظفات الكاشطة أو الأجسام المعدنية أو الفرش الصلبة في تنظيف الجهاز.

3.2 التخزين

- إذا لم تخطط لاستخدام الجهاز لفترة طويلة من الوقت، يرجى تخزينه بعناية.
- انزع قابس الجهاز قبل رفعه.
- عليك تخزين الجهاز في مكان بارد وجاف.
- حافظ على الجهاز والكابل بعيداً عن متناول أيدي الأطفال.

3.3 التعامل والنقل

- أثناء التعامل والنقل فقم بحمل الجهاز في عبوتها الأصلية. عبوة الجهاز تحميه من التعرض لأضرار فيزيائية.
- لا تضع أحمال ثقيلة على الجهاز أو العبوة. يمكن أن يكون الجهاز متضرراً.
- إسقاط الجهاز سوف يجعله غير قادر على التشغيل أو يتسبب في إلحاق أضرار دائمة.

2.3.2 حلزونات الخلاط

- استخدم دائماً كلا حلزوني المضارب.
- يمكن أن تتعرض القذور المطلية بالتفلون للخدش.
- استخدمها لخفق العجين.

2.4 زر TURBO

إذا كنت بحاجة إلى مزيد من السرعة العالية فاضغط على زر TURBO واحتفظ به مضغوطاً وحرره إذا لم تكن بحاجة إليه.

تحذير: لا تستخدم خاصية TURBO لأكثر من دقيقة.



2.1 الاستخدام المرغوب

صمم الجهاز فقط للاستخدام المنزلي أو ما شابه ذلك، و ليس للاستخدام المهني.

2.2 الخفق / الخلط

• تحذير:

- لا تستخدم إكسسوار المضرب مع حلزونات الخلاط.
- ضع الحاوية المراد استخدامها على سطح مستقر ومستو.
- يتراوح نطاق مستويات السرعة بين 1-5. قم بزيادة السرعة من خلال البدء بالمستوى 1.
- انقل زر ضبط السرعة إلى الوضع "0" عند الانتهاء من المعالجة.
- عندما يصبح زر التشغيل في الوضع "0" فيمكنك الضغط على زر تحرير الإكسسوار لتحرير مضرب الخفق وإكسسوارات الخلاط.



ابدأ في الخلط بسرعة منخفضة أثناء خلط المكونات. يمكن أن تنتثر المكونات عند بدء العمل بسرعة عالية.



2.3.1 المضارب

- استخدم دائماً كلا المضربين.
- يمكن أن تتعرض القذور المطلية بالتفلون للخدش.
- استخدم لغرض الخفق بعض المكونات، مثل الكيك أو الصوص أو الحساء.

1 تعليمات هامة للسلامة والبيئة

- أو بالقرب من الأسطح الساخنة.
حافظ على مواد التغليف بعيداً عن متناول أيدي الأطفال.

1.2 متوافق مع تشريعات WEEE وتشريعات التخلص من المنتجات الفاسدة.

هذا المنتج لا يشمل مواد مؤذية أو محظورة من تلك المشار إليها في "تشريعات الإشراف على النفايات الكهربائية والأجهزة الإلكترونية" المصدرة من وزارة البيئة والتخطيط العمراني. متوافق مع تشريعات WEEE. تم تصنيع هذا الجهاز من أجزاء ومواد عالية الجودة يمكن إعادة استخدامها وهي مناسبة لإعادة التدوير. ولذلك، لا تتخلص من الجهاز في النفايات المنزلية العادية بعد انتهاء فترة خدمته. بل عليك أخذه إلى نقطة التجميع لإعادة تدوير الأجهزة الكهربائية والإلكترونية. اسأل السلطات المحلية في منطقتك عن نقاط التجميع. ساعد على حماية البيئة والموارد الطبيعية بإعادة تدوير المنتجات المستخدمة.



1.3 معلومات التعبئة

صنعت مواد تعبئة المنتج من مواد قابلة لإعادة التدوير وفقاً للقوانين الوطنية. لا تتخلص من مواد التعبئة مع النفايات المنزلية أو النفايات الأخرى. خذها إلى نقاط جمع مواد التعبئة المخصصة لذلك من السلطات المحلية.



1 تعليمات هامة للسلامة والبيئة

- ينبغي أن تتوافق امدادات الطاقة الخاصة بك مع المعلومات المقدمة على لوحة تصنيف الجهاز.
- لا تستخدم الجهاز على كابل تمديد خارجي.
- لا تسحب كابل الكهرباء عند فصل الجهاز.
- انزع قابس الجهاز قبل التنظيف أو فكه أو استبدال الكماليات وانتظر إلى أن يتوقف تمامًا.
- لا تلمس الجهاز أبدًا ويديك مبتلتان أو رطبتان.
- لا تستخدم الجهاز لتسخين الطعام.
- قم بإزالة العظام والأحجار من الطعام لمنع تلف الجهاز.
- هذا الجهاز غير مناسب لمعالجة الأطعمة المجففة أو الصلبة.
- منعًا لفرط السخونة فلا تستخدم خاصية الخلط بالحلزونات باستمرار لمدة تزيد على دقيقتين. اتركه يبرد لمدة دقيقة بعد كل دقيقتين من التشغيل.
- احرص على اتباع كل التحذيرات منعًا لوقوع إصابات راجعة إلى سوء الاستخدام.
- بعد الانتهاء من التنظيف جفف الجهاز وجميع الأجزاء قبل توصيله بالتيار وقبل تثبيت الأجزاء.
- لا تغمر الجهاز أو كابل الطاقة أو قابس الطاقة في المياه أو في أي سوائل أخرى.
- لا تقم أبدًا بتشغيل أو وضع أي جزء من هذا الجهاز على

1 تعليمات هامة للسلامة والبيئة

يحتوي هذا القسم على تعليمات السلامة التي ستساعدك على تجنب خطر إصابة الأفراد أو الإضرار بالممتلكات.
عدم اتباع هذه التعليمات يؤدي إلى إبطال الضمان الممنوح.

1.1 السلامة العامة

- يخضع هذا الجهاز مع المعايير الدولية للسلامة.
- يمكن استخدام هذا الجهاز من طرف الأشخاص الذين لديهم إعاقة بدنية، أو حسية، أو ذهنية، أو الذين ليس لديهم خبرة أو معرفة طالما أنهم يخضعوا لرعاية فيما يتعلق بسلامة استخدام المنتج أو يتم توجيههم وفقاً لذلك أو يفهمون مخاطر استخدام المنتج.
- هذا الجهاز غير مخصص للاستخدام من قبل الأطفال.
- حافظ على الجهاز والكابل بعيداً عن متناول أيدي الأطفال.
- لا تستخدم الجهاز إذا كان كابل الطاقة أو الجهاز به عطب. اتصل بمركز الخدمة المعتمد.
- انزع قابس الجهاز إذ ما غادرته، أثناء التركيب/فك الإكسسوارات أو قبل التنظيف.
- لا تستخدم سوى الأجزاء الأصلية التي توصي بها جهة التصنيع.
- لا تحاول أبداً فك الجهاز.

1. وحدة الموتور
2. منافذ الإكسسوارات
3. مفتاح تحرير الإكسسوارات
4. التشغيل وزر ضبط السرعة
5. زر التربو
6. مضارب الخفق (6a/6b)
7. خفق العجين
الحلزونات (7a/7b)

البيانات الفنية

الجهد: 220-240 فولت ~، 50/60 هيرتز

الطاقة: 350 واط

تم الاحتفاظ بالتعديلات الفنية وتعديلات التصميم.





يُرجى قراءة دليل المستخدم هذا أولاً!

عزيزي العميل،

شكراً لك على شرائك لمنتجات Beko. نأمل أن تحصل على أفضل النتائج من جهازك والذي قد تم تصنيعه بأعلى جودة وبأحدث التقنيات. وعلى ذلك، يرجى قراءة كامل دليل المستخدم هذا وجميع المستندات المصاحبة له بعناية قبل استخدام المنتج والاحتفاظ به كمرجع للاستخدام المستقبلي. إذا قمت بتسليم الجهاز لشخص آخر، أعطه دليل المستخدم أيضاً. اتبع التحذيرات والمعلومات في دليل المستخدم.

معاني الرموز

تستخدم الرموز التالية في أجزاء متعددة من دليل المستخدم هذا:

| | |
|---|--|
|  | معلومات هامة و تنويهاات مفيدة عن الاستخدام. |
|  | تحذير: تحذيرات بشأن مواقف خطيرة تتعلق بسلامة الحياة والمنشآت. |
|  | لا تقم أبداً بغمر الجهاز في الماء. |
|  | فئة الحماية من الصعقة الكهربائية. |



تم إعداد هذا المنتج في مرافق حديثة وصديقة للبيئة.

لا يحتوي على PCB.

صنع في جمهورية الصين الشعبية



يتوافق هذا الجهاز مع تشريعات WEEE.

www.beko.com

الخلاط

دليل المستخدم

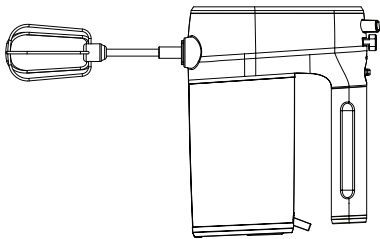

HMM7350DX

AR

beko

01M-8816083200-2619-02

Ovaj dokument je originalno proizveden i objavljen od strane proizvođača, brenda Beko, i preuzet je sa njihove zvanične stranice. S obzirom na ovu činjenicu, Tehnoteka ističe da ne preuzima odgovornost za tačnost, celovitost ili pouzdanost informacija, podataka, mišljenja, saveta ili izjava sadržanih u ovom dokumentu.

Napominjemo da Tehnoteka nema ovlašćenje da izvrši bilo kakve izmene ili dopune na ovom dokumentu, stoga nismo odgovorni za eventualne greške, propuste ili netačnosti koje se mogu naći unutar njega. Tehnoteka ne odgovara za štetu nanесenu korisnicima pri upotrebi netačnih podataka. Ukoliko imate dodatna pitanja o proizvodu, ljubazno vas molimo da kontaktirate direktno proizvođača kako biste dobili sve detaljne informacije.

Za najnovije informacije o ceni, dostupnim akcijama i tehničkim karakteristikama proizvoda koji se pominje u ovom dokumentu, molimo posetite našu stranicu klikom na sledeći link:

<https://tehnoteka.rs/p/beko-rucni-mikser-hmm7350dx-akcija-cena/>