

Uputstvo za upotrebu

BEKO ručni mikser HMM 62404 W

beko



Tehnoteka je online destinacija za upoređivanje cena i karakteristika bele tehnike, potrošačke elektronike i IT uređaja kod trgovinskih lanaca i internet prodavnica u Srbiji. Naša stranica vam omogućava da istražite najnovije informacije, detaljne karakteristike i konkurentne cene proizvoda.

Posetite nas i uživajte u ekskluzivnom iskustvu pametne kupovine klikom na link:

<https://tehnoteka.rs/p/beko-rucni-mikser-hmm-62404-w-akcija-cena/>

beko

Hand Mixer

User Manual



HMM62404 W

EN / DE / FR / ES / IT / PL / SL / CS / SR / SQ / MK / RO / RU / AR

CE EAC

01M-8911903200-4122-08

CONTENTS

ENGLISH 03-14

DEUTSCH 15-30

FRANÇAIS 31-42

ESPAÑOL 43-57

ITALIANO 58-71

POLSKI 72-85

SLOVENŠČINA 86-97

CZECH 98-109

СРБИН 110-121

SHQIPTARE 122-133

МАКЕДОНСКИ 134-146

ROMÂNĂ 147-162

RUSSIAN 163-181

Please read this guide first!

Dear Customer,

Thank you for choosing a BEKO product. We would like you to achieve the optimal efficiency from this high quality product which has been manufactured with state of the art technology. Please make sure you read and understand this guide and supplementary documentation fully before use and keep it as a reference. Include this guide with the unit if you hand it over to someone else. Observe all warnings and information herein and follow the instructions.

Symbols and their meanings

These symbols are used throughout this guide:



Important information and recommendations regarding the use of the appliance.



WARNING: Warnings on personal injury or property damage.



Suitable for contact with food.



Do not immerse the appliance, the power cord or the plug in water or in any other liquids.



Electric shock protection rating



1 Important safety and environmental instructions

This section contains safety instructions to prevent hazards that can result in injury or property damage. Any warranty is void if these instructions are not followed.

1.1 General safety

- This appliance complies with international safety standards.
- For the appliance to be used by persons with limited physical, emotional, or mental capacity or lacking knowledge and experience, such person must be supervised and have understood the instructions about the safe usage of the appliance and potential risks. Children should not tamper with the device. Cleaning and user maintenance operations should not be carried out by children.
- This appliance cannot be used by children.
- Store the appliance and its power cord out of the reach of children.
- Do not use the appliance if the power cord or the appliance is damaged. Contact authorized service.

1 Important safety and environmental instructions

- Unplug the appliance when it is left unattended, during attaching/removing accessories, and cleaning.
- Use only original parts or parts recommended by the manufacturer.
- Do not disassemble the appliance.
- Your mains power supply shall be in align with the specified information on the type tag.
- Do not use the appliance with an extension cord.
- Do not unplug the appliance by pulling on the cord.
- Unplug the appliance before cleaning, disassembly, accessory fitting and wait until it is completely stopped.
- Do not touch the plug of the appliance while your hands are damp or wet.
- Do not use the appliance for hot foods.
- To avoid damage on the appliance, remove bones and seeds from foods.
- The appliance is not suitable for dry and hard foods.
- To prevent overheating, do not use the beater

1 Important safety and environmental instructions

function continuously for more than 5 minutes. Between each 5 minutes of use, leave the appliance to cooling for 20 minutes.

- Follow each instruction to prevent injuries caused by misuse.
- After cleaning, dry the appliance and every part before plugging in and attaching the parts.
- Do not immerse the appliance, the power cord or the plug in water or in any other liquids.
- Do not use the appliance or its parts on or near hot surfaces or put them on such surfaces.
- If you keep the packaging materials, keep them out of the reach of children.
- Always use the appliance on a stable, flat, clean and dry surface.
- This appliance is intended to be used in household and similar applications such as:
 - staff kitchen areas in shops, offices and other working environments,
 - farm houses, by clients in hotels, motels and other residential type environments,

1 Important safety and environmental instructions

- bed and breakfast type environments
- Do not squeeze or bend the power cord and do not rub in on sharp edges in order to prevent any damage. Keep the cord away from hot surfaces and open flames.
- Before using the appliance for the first time, clean all parts carefully which come into contact with food. Please see full details in the “Cleaning ” section.
- Do not touch any moving parts of the appliance. Do not attach or remove the parts until the device comes to a complete stop.

1.2 Compliance with the WEEE Regulations and Waste Disposal

This product complies with EU WEEE Directive (2012/19/EU). This product bears a classification symbol for waste electrical and electronic equipment (WEEE).



This symbol indicates that this product shall not be disposed with other household wastes at the end of its service life. Used device must be returned to official collection point for recycling of electrical and electronic devices. To find these collection systems please contact to your local authorities or retailer

1 Important safety and environmental instructions

where the product was purchased. Each household performs important role in recovering and recycling of old appliance. Appropriate disposal of used appliance helps prevent potential negative consequences for the environment and human health.

1.3 Compliance with RoHS Directive

The product you have purchased complies with EU RoHS Directive (2011/65/EU). It does not contain harmful and prohibited materials specified in the Directive.

1.4 Packaging information



The product's packaging is made of recyclable materials, in accordance with the National Legislation. Do not dispose the packaging waste with the household waste or other wastes, dispose it to the packaging collection areas specified by local authorities.

1.5 What to do for energy saving

Follow the times recommended in the manual during use. Unplug the cord of appliance after use.

2 Your blender

2.1 Overview

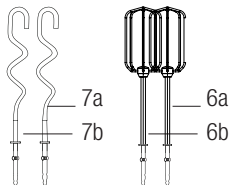
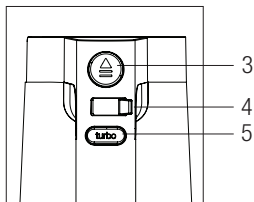
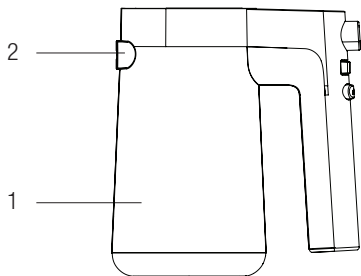

1. Motor unit
2. Accessory inlets
3. Accessory release button
4. Speed setting button
5. TURBO button
6. Beaters (6a/6b)
7. Dough hooks (7a/7b)

2.2 Technical Data

Voltage: 220-240 V~, 50-60 Hz

Power: 425 W

The rights to make technical and design changes are reserved.

2 Operation

2.1 Intended use

The appliance is intended for home use only, it is not suitable for professional use.

2.2 First operation

Clean the parts of the appliance before the first use.

2.3 Beater / Mixer

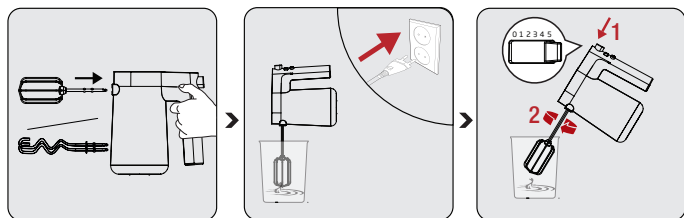

Insert beaters (6) or kneading hooks (7) into the inlets for beater (5) or kneading hook until they settle.

Plug in the power cord. Put the beaters (6) and the kneading hooks (7) into the batter before turning on the stick blender.

Speed setting is between 1 and 5. Increase the speed starting from level 1.



Do not use the beater and dough hooks together.



When mixing ingredients, start with a lower speed. Foods may spatter around if you start with high speed.

2 Operation

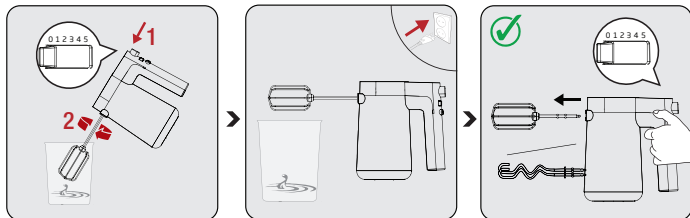

When the process is completed, leave the speed setting button at "0" position.

Wait until your appliance is completely stopped. Unplug and remove the beater/mixer accessories from the batter.

You can remove the beater and mixer accessories by pushing the accessory release button (3) when the power button is on "0" position.

2.3.1 Beaters



- Always use both beaters.
- Teflon coated containers may be scratched.
- Use it to beat liquid ingredients like cake batter, sauce, soup.

2.3.2 Dough Hooks



- Always use both dough hooks.
- Teflon coated containers may be scratched.
- Use it for dough kneading.

2 Operation

2.4 TURBO button

Push and hold the TURBO button when you need sudden high speed, and unhold when you no longer need.



Do not use the TURBO feature for longer than 1 minute.

2.5 Maximum quantities and processing time

Food Type	Weight	Operation time	Speed adjustment
Maltose	100g	15 s	Turbo
Honey	600g (-4°C)		
Wheat flour	100 g		

3 Cleaning and maintenance

3.1 Cleaning



Do not use benzene, solvents, abrasive cleaners, metal objects or hard brushes to clean the appliance.

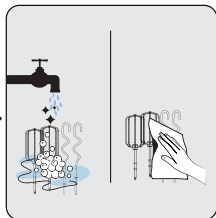
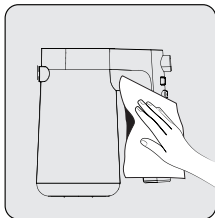
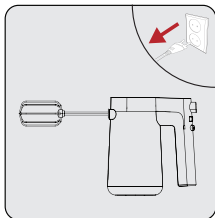

Turn the appliance off and unplug it. Wait for the appliance to completely cool down.

- Use a soft, damp cloth to clean the engine unit.

You may clean the beaters (6) and dough hooks using some dish washing soap and hot water or in dishwasher. Afterwards, completely dry each part.



Beaters and dough hooks are dishwasher-safe.

3 Cleaning and maintenance

3.2 Storage

- If you do not intend to use the appliance for a long time, store it carefully.
- Unplug the appliance before putting away.
- Store the appliance in a cool dry place.
- Store the appliance and its cord out of the reach of children.
- Store the power cord should be same as below picture.

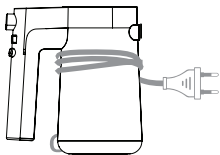

3.3 Transport and shipping

- During transport and shipping, carry the appliance with its original packaging. The packaging of the appliance will protect the appliance against physical damage.
- Do not put heavy objects on the appliance or its packaging. Otherwise the appliance may be damaged.
- If the appliance is dropped, the appliance may not operate or permanent damage may occur.

Bitte lesen Sie zuerst diese Bedienungsanleitung!

Sehr geehrter Kunde, sehr geehrte Kundin,
Vielen Dank, dass Sie sich für ein BEKO-Produkt entschieden haben. Wir möchten, dass Sie mit diesem qualitativ hochwertigen Produkt, das nach dem neuesten Stand der Technik hergestellt wurde, die optimale Effizienz erreichen. Bitte stellen Sie sicher, dass Sie diese Bedienungsanleitung und die ergänzende Dokumentation vor der Verwendung vollständig gelesen und verstanden haben, und bewahren Sie ihn als Referenz auf. Legen Sie diese Bedienungsanleitung dem Gerät bei, wenn Sie es an eine andere Person weitergeben. Beachten Sie alle hierin enthaltenen Warnungen und Informationen und befolgen Sie die Anweisungen.

Symbole und ihre Bedeutungen

Diese Symbole werden in diesem Leitfaden durchgängig verwendet:



Wichtige Informationen und Empfehlungen zum Gebrauch des Geräts.



WARNUNG: Warnhinweise zu Personen- oder Sachschäden.



Geeignet für den Kontakt mit Lebensmitteln.



Tauchen Sie das Gerät, das Netzkabel oder den Netzstecker niemals in Wasser oder andere Flüssigkeiten.



Schutzart gegen Stromschlag



RECYCELTES UND
RECYCELBARES PAPIER

1 Wichtige Sicherheits- und Umwelthinweise

Dieser Abschnitt enthält Sicherheitshinweise zur Vermeidung von Gefahren, die zu Verletzungen oder Sachschäden führen können.

Jede Garantie erlischt, wenn diese Anweisungen nicht befolgt werden.

1.1 Allgemeine Sicherheit

- Dieses Gerät entspricht den internationalen Sicherheitsstandards.
- Damit das Gerät von Personen mit eingeschränkten physischen, emotionalen oder geistigen Fähigkeiten oder ohne Wissen und Erfahrung verwendet werden kann, müssen diese Personen beaufsichtigt werden und die Anweisungen zur sicheren Verwendung des Geräts und mögliche Risiken verstanden haben. Kinder sollten das Gerät nicht manipulieren. Kinder sollten das Gerät nicht manipulieren. Reinigungs- und Benutzerwartungsarbeiten sollten nicht von Kindern durchgeführt werden.
- Dieses Gerät darf nicht von Kindern verwendet werden.
- Bewahren Sie das Gerät und das Netzkabel

1 Wichtige Sicherheits- und Umwelthinweise

außerhalb der Reichweite von Kindern auf.

- Verwenden Sie das Gerät nicht, wenn das Netzkabel oder das Gerät beschädigt ist. Kontaktieren Sie den zuständigen Kundendienst.
- Trennen Sie das Gerät vom Netz, wenn es unbeaufsichtigt ist, während Zubehörteile angebracht/entfernt und gereinigt werden.
- Verwenden Sie nur Originalteile oder Teile empfohlen von der Hersteller.
- Zerlegen Sie das Gerät nicht.
- Ihr Netzteil muss mit den Angaben auf dem Typenschild übereinstimmen.
- Verwenden Sie das Gerät nicht mit einem Verlängerungskabel.
- Ziehen Sie den Netzstecker des Geräts nicht durch Ziehen am Kabel aus.
- Trennen Sie das Gerät vom Netz, bevor Sie es reinigen, demontieren, Zubehör montieren und warten Sie, bis es vollständig ausgeschaltet ist.
- Berühren Sie den Stecker des Geräts nicht, solange Ihre Hände feucht oder nass sind.

1 Wichtige Sicherheits- und Umwelthinweise

- Verwenden Sie das Gerät nicht für warmes Essen.
- Um Schäden am Gerät zu vermeiden, entfernen Sie Knochen und Kerne von Lebensmitteln.
- Das Gerät ist nicht für trockene und harte Lebensmittel geeignet.
- Um eine Überhitzung zu vermeiden, verwenden Sie die Rührfunktion nicht länger als 5 Minuten. Lassen Sie das Gerät zwischen jeweils 5 Minuten des Gebrauchs 20 Minuten abkühlen.
- Befolgen Sie jede Anweisung, um Verletzungen durch Missbrauch zu vermeiden.
- Trocknen Sie das Gerät und alle Teile nach der Reinigung, bevor Sie die Teile anschließen und anbringen.
- Tauchen Sie das Gerät, das Netzkabel oder den Netzstecker niemals in Wasser oder andere Flüssigkeiten.
- Verwenden Sie das Gerät oder seine Teile nicht auf oder in der Nähe von heißen Oberflächen oder stellen Sie sie auf solche Oberflächen.
- Wenn Sie die Verpackung der Materialien behalten,

1 Wichtige Sicherheits- und Umwelthinweise

- lagern Sie diese aus dem Reichweite von Kindern.
- Verwenden Sie das Gerät immer auf einer stabilen, flachen, sauberen, trockenen und rutschfesten Oberfläche.
 - Dieses Gerät ist ausschließlich zur Verwendung in einem Haushalt und vergleichbaren Einrichtungen gedacht, darunter:
 - Personalküchenbereiche in Geschäften, Büros und anderen Arbeitsumgebungen,
 - in landwirtschaftlichen Betrieben und für den Gebrauch von Gästen in Hotels, Motels und anderen wohnungsähnlichen Umgebungen,
 - kleineren Pensionen oder vergleichbaren Einrichtungen
 - Quetschen oder biegen Sie das Netzkabel nicht und reiben Sie es nicht an scharfen Kanten, um Beschädigungen zu vermeiden. Halten Sie das Kabel von heißen Oberflächen und offenen Flammen fern.
 - Reinigen Sie vor dem ersten Gebrauch des Gerätes alle Teile, die mit Lebensmitteln in Berührung

1 Wichtige Sicherheits- und Umwelthinweise

kommen, sorgfältig. Bitte beachten Sie die Details im Abschnitt „Reinigung“.

- Berühren Sie keine beweglichen Teile des Gerätes. Bringen Sie die Teile nicht an oder entfernen Sie sie erst, wenn das Gerät vollständig zum Stillstand gekommen ist.

Informationen zur Entsorgung

1.2 Ihre Pflichten als Endnutzer



Dieses Produkt erfüllt die Vorgaben der EU-WEEE-Direktive (2012/19/ EU). Das Produkt wurde mit einem Klassifizierungssymbol für elektrische und elektronische Altgeräte (WEEE) gekennzeichnet.

Dieses Elektro- bzw. Elektronikgerät ist mit einer durchgestrichenen Abfalltonne auf Rädern gekennzeichnet. Das Gerät darf deshalb nur getrennt vom unsortierten Siedlungsabfall gesammelt und zurückgenommen werden. Es darf somit nicht in den Hausmüll gegeben werden. Das Gerät kann z.B. bei einer kommunalen Sammelstelle oder ggf. bei einem Vertreiber (siehe unten zu deren Rücknahmepflichten in Deutschland) abgegeben werden.

Das gilt auch für alle Bauteile, Unterbaugruppen und Verbrauchsmaterialien des zu entsorgenden Altgeräts.

Bevor das Altgerät entsorgt werden darf, müssen alle Altbatterien und Altakkumulatoren vom Altgerät getrennt werden, die nicht vom Altgerät umschlossen sind. Das gleiche gilt für Lampen, die zerstörungsfrei aus dem Altgerät entnommen werden können. Der Endnutzer ist zudem

1 Wichtige Sicherheits- und Umwelthinweise

selbst dafür verantwortlich, personenbezogene Daten auf dem Altgerät zu löschen.

Die ordnungsgemäße Entsorgung gebrauchter Geräte trägt dazu bei, mögliche negative Folgen für die Umwelt und die menschliche Gesundheit zu vermeiden.

1.3 Hinweise zum Recycling



Helfen Sie mit, alle Materialien zu recyceln, die mit diesem Symbol gekennzeichnet sind. Entsorgen Sie solche Materialien, insbesondere Verpackungen, nicht im Hausmüll, sondern über die bereitgestellten Recyclingbehälter oder die entsprechenden örtlichen Sammelsysteme.

Recyceln Sie zum Umwelt - und Gesundheitsschutz elektrische und elektronische Geräte.

1.4 Rücknahmepflichten der Verreiber

Wer auf mindestens 400 m² Verkaufsfläche Elektro- und Elektronikgeräte vertreibt oder diese gewerblich an Endnutzer abgibt, ist verpflichtet, bei Abgabe eines neuen Gerätes, ein Altgerät des Endnutzers der gleichen Geräteart, das im Wesentlichen die gleichen Funktionen wie das neue Gerät erfüllt, am Ort der Abgabe oder in unmittelbarer Nähe, unentgeltlich zurückzunehmen. Das gilt auch für Verreiber von Lebensmitteln mit einer Gesamtverkaufsfläche von mindestens 800 m², die mehrmals im Kalenderjahr oder dauerhaft Elektro- und Elektronikgeräte anbieten und auf dem Markt bereitstellen. Solche Verreiber müssen zudem auf Verlangen des Endnutzers Altgeräte, die in keiner äußeren Abmessung größer als 25 cm sind, (kleine Elektrogeräte) im Einzelhandelsgeschäft oder in unmittelbarer Nähe hierzu unentgeltlich zurückzunehmen; die

1 Wichtige Sicherheits- und Umwelthinweise

Rücknahme darf in diesem Fall nicht an den Kauf eines Elektro- oder Elektronikgerätes verknüpft, kann aber auf drei Altgeräte pro Geräteart beschränkt werden.

Ort der Abgabe ist auch der private Haushalt, wenn das neue Elektro- oder Elektronikgerät dorthin geliefert wird; in diesem Fall ist die Abholung des Altgerätes für den Endnutzer kostenlos.

Die vorstehenden Pflichten gelten auch für den Vertrieb unter Verwendung von Fernkommunikationsmitteln, wenn die Vertreiber Lager- und Versandflächen für Elektro- und Elektronikgeräte bzw. Gesamtlager und Versandflächen für Lebensmittel beinhalten, die den oben genannten Verkaufsflächen entsprechen. Die unentgeltliche Abholung von Elektro- und Elektronikgeräten ist dann aber auf Wärmeüberträger (z.B. Kühlschrank), Bildschirme, Monitore und Geräte, die Bildschirme mit einer Oberfläche von mehr als 100 cm² enthalten und Geräte beschränkt, bei denen mindestens eine der äußeren Abmessungen mehr als 50 cm beträgt. Für alle übrigen Elektro- und Elektronikgeräte muss der Vertreiber geeignete Rückgabemöglichkeiten in zumutbarer Entfernung zum jeweiligen Endnutzer gewährleisten; das gilt auch für kleine Elektrogeräte (s.o.), die der Endnutzer zurückgeben möchte, ohne ein neues Gerät zu erwerben.

1.5 Einhaltung von RoHS-Vorgaben:

Das von Ihnen erworbene Produkt erfüllt die Vorgaben der EU-RoHS Richtlinie (2011/65/EU). Es enthält keine in der Richtlinie angegebenen gefährlichen und unzulässigen Materialien.

1.6 Hinweise für einen energiesparenden Betrieb

Befolgen Sie die in der Bedienungsanleitung empfohlenen Zeiten während des Gebrauchs. Ziehen Sie das Netzkabel des Geräts nach dem Gebrauch ab.

2 Ihr Handmixer

2.1 Übersicht

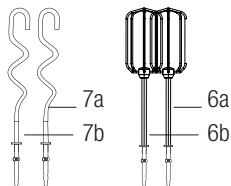
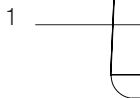
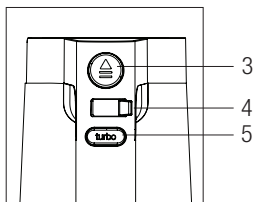
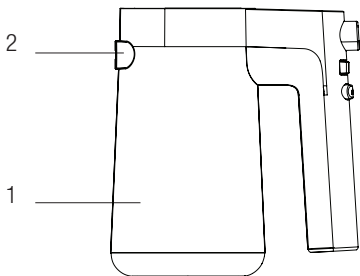

1. Motoreinheit
2. Zubehöreinlass
3. Auswurf-taste
4. Geschwindigkeitsregler
5. TURBO-Taste
6. Schneebesens (6a/6b)
7. Knethaken (7a/7b)

2.2 Technische Daten

Spannung: 220-240 V~, 50-60 Hz

Leistung: 425 W

Die Rechte zur Durchführung technischer und gestalterischer Änderungen bleiben vorbehalten.

2 Bedienung

2.1 Vorgesehene Verwendung

Dieses Gerät ist nur für den Hausgebrauch und die Lebensmittelzubereitung bestimmt, es ist nicht für den professionellen Gebrauch geeignet.

2.2 Erstbetrieb

Reinigen Sie die Geräteteile vor dem ersten Gebrauch.

2.3 Schneebesen / Knethaken

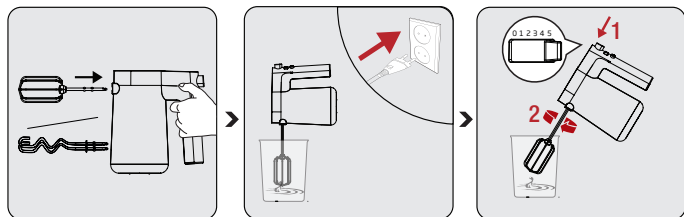

Schneebesen (6) oder Knethaken (7) in den Zubehöreinlass (5) einstecken bis sie einrasten.

Stecken Sie das Netzkabel ein. Setzen Sie die Schneebesen (6) oder Knethaken (7) in den Teig, bevor sie den Handmixer verwenden.

Die Geschwindigkeitseinstellung liegt zwischen 1 und 5. Erhöhen Sie die Geschwindigkeit ab Stufe 1.



Verwenden Sie Schneebesen und Knethaken nicht zusammen.



Beginnen Sie beim Mischen der Zutaten mit einer niedrigeren Geschwindigkeit. Lebensmittel können herumspritzen, wenn Sie mit hoher Geschwindigkeit beginnen.

2 Bedienung

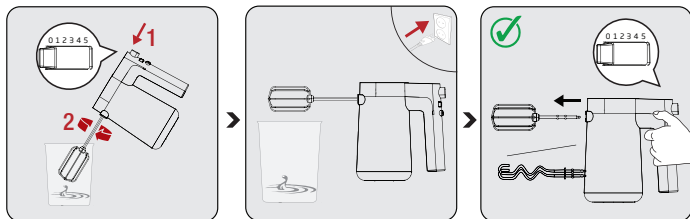

Wenn der Vorgang abgeschlossen ist, stellen Sie den Geschwindigkeitsregler auf Stufe „0“

Warten Sie, bis Ihr Gerät vollständig stoppt. Trennen und entfernen Sie Schneebesens und Knethaken vom Handmixer.

Sie können die Schneebesens oder Knethaken entfernen, indem Sie die Auswurf-taste (3) drücken. Der Geschwindigkeitsregler muss sich auf Stufe „0“ befinden.

2.3.1 Schneebesens



- Verwenden Sie immer beide Schneebesens.
- Teflonbeschichtete Behälter können zerkratzt werden.
- Verwenden Sie diese, um Zutaten miteinander zu mischen, wie zum Beispiel Kuchenteig, Sahne, Desserts

2.3.2 Knethaken



- Verwenden Sie immer beide Knethaken.
- Teflonbeschichtete Behälter können zerkratzt werden.
- Verwenden Sie diese zum Teigkneten.

2 Bedienung

2.4 TURBO-Taste

Halten Sie die TURBO-Taste gedrückt, wenn Sie umgehend eine hohe Geschwindigkeit benötigen, und lassen Sie sie los, wenn Sie sie nicht mehr brauchen.



Verwenden Sie die TURBO-Funktion nicht länger als 1 Minute.

2.5 Höchstmengen und Bearbeitungszeit

Lebensmittelart	Gewicht	Behandlungsdauer	Geschwindigkeitsanpassung
Maltose	100g	15 s	Turbo
Honig	600g (-4°C)		
Weizenmehl	100 g		

3 Reinigung und Wartung

3.1 Reinigung

i

Verwenden Sie kein Benzol, Lösungsmittel, Scheuermittel, Metallgegenstände oder harte Bürsten, um das Gerät zu reinigen.

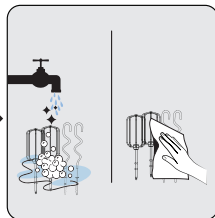
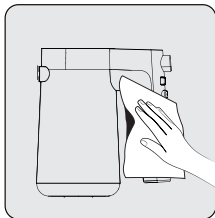
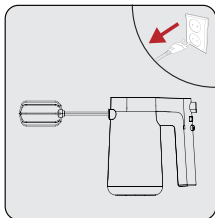

Schalten Sie das Gerät aus und ziehen Sie den Netzstecker. Warten Sie, bis das Gerät vollständig abgekühlt ist.

- Verwenden Sie zum Reinigen der Motoreinheit nur ein weiches und feuchtes Tuch.

Sie können die Schneebesen (6) und Knethaken mit etwas Spülmittel und heißem Wasser oder in der Spülmaschine reinigen. Anschließend jedes Teil vollständig trocknen.

i

Schneebesen und Knethaken sind spülmaschinenfest.

3 Reinigung und Wartung

3.2 Lagerung

- Wenn Sie beabsichtigen, das Gerät für längere Zeit nicht zu benutzen, bewahren Sie es sorgfältig auf.
- Trennen Sie das Gerät vom Netz, bevor Sie es wegräumen.
- Bewahren Sie das Gerät an einem kühlen, trockenen Ort auf.
- Bewahren Sie das Gerät und sein Kabel außerhalb der Reichweite von Kindern auf.
- Bewahren Sie das Netzkabel wie unten abgebildet auf.

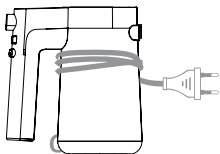

3.3 Transport und Versand

- Tragen Sie das Gerät bei Transport und Versand in der Originalverpackung. Die Verpackung des Geräts schützt das Gerät vor physischen Schäden.
- Legen Sie keine schweren Gegenstände auf das Gerät oder seine Verpackung. Andernfalls kann das Gerät beschädigt werden.
- Wenn das Gerät fallen gelassen wird, kann es sein, dass das Gerät nicht funktioniert oder dauerhafte Schäden auftreten.

4 Informationen

Technische Daten



Stromversorgung: 220-240 V~, 50-60 Hz
Leistung: 425 W

Technische und optische Änderungen vorbehalten.

Service und Ersatzteile

Unsere Geräte werden nach den neuesten technischen Erkenntnissen entwickelt, produziert und geprüft. Sollte trotzdem eine Störung auftreten, so bitten wir Sie, sich mit Ihrem Fachhändler bzw. mit der Verkaufsstelle in Verbindung zu setzen. Sollte dies nicht möglich sein, wenden Sie sich bitte an das BEKO GRUNDIG Service-Center unter folgenden Kontaktdaten:

Telefon: 0911 / 590 597 29
(Montag bis Freitag von 08.00 bis 18.00 Uhr)
Telefax: 0911 / 590 597 31
E-Mail: service@grundig.com
<http://www.grundig.com/de-de/support>

Unter den obengenannten Kontaktdaten erhalten Sie ebenfalls Auskunft über den Bezug möglicher Ersatz- und Zubehörteile.

BEKO GRUNDIG Kundenberatungszentrum

Montag bis Freitag von 8.00 bis 18.00 Uhr

Deutschland : 0911 / 590 597 30

Österreich : 0820 / 220 33 22 *

* gebührenpflichtig (0,145 €/Min. aus dem Festnetz,
Mobilfunk: max. 0,20 €/Min.)

Haben Sie Fragen?

Unser Kundenberatungszentrum steht Ihnen werktags stets von 8.00 – 18.00 Uhr zur Verfügung.

Sehr geehrte Kundin, sehr geehrter Kunde,

als Käufer eines Haushaltskleingerätes der Marke Beko stehen Ihnen die gesetzlichen Gewährleistungsrechte (Nachbesserung und Nacherfüllung) aus dem Kaufvertrag zu. Die Gewährleistung erfolgt für die Fehlerfreiheit bei Geräteübergabe entsprechend dem jeweiligen Stand der Technik. Über die Gewährleistung hinaus räumt Ihnen der Hersteller eine Garantie ein, diese schränkt die gesetzliche Gewährleistung – die für 24 Monate ab dem Kaufdatum gilt - nicht ein. Garantiert wird die Mängelbeseitigung durch Reparatur oder Austausch nach Wahl des Herstellers.

Sollte eine Störung an Ihrem Gerät auftreten, wenden Sie sich bitte an Ihren Fachhändler bzw. den Verkäufer. Dieser wird vor Ort das Gerät prüfen und den Kundenservice durchführen. Auch soweit Ansprüche aus der Herstellergarantie bestehen, werden diese nur durch den Verkäufer abgewickelt.

Die Garantiezeit beträgt 24 Monate ab Kaufdatum.

Bedingungen:

1. Ein maschinell erstellter Original-Kaufbeleg liegt vor.
2. Das Gerät ist nur mit Original-Zubehör und Original-Ersatzteilen betrieben worden.
3. Die in der Gebrauchsanweisung erwähnten Wartungs- und Reinigungsarbeiten sind entsprechend ausgeführt worden.
4. Das Gerät wurde nicht geöffnet/zerlegt.
5. Bauteile, die einem gebrauchsbedingtem Verschleiß unterliegen, fallen nicht unter die Garantie
6. Ausgewechselte Teile werden Eigentum des Herstellers.
7. Ausgeschlossen von der Garantie sind die Mängel, die durch unsachgemäße Installation, z.B. Nichtbeachtung der VDE-Vorschriften; unsachgemäße Aufstellung, z.B. Nichtbeachtung der Einbau- oder Installationsvorschriften; äußere Einwirkung, z.B. Transportschäden, Beschädigung durch Stoß oder Schlag, Schäden durch Witterungseinflüsse, unsachgemäße Bedienung oder Beanspruchung, z.B. Nichtbeachtung der Gebrauchsanweisungen verursacht wurden.
8. Eine gewerbliche oder gleichzustellende Nutzung, z.B. in Hotels, Pensionen, Gaststätten, Arztpraxen oder Gemeinschaftsanlagen, gilt als eine nicht bestimmungsgemäße Benutzung, die die Garantie ausschließt.
9. Die Mängelbeseitigung verlängert die ursprüngliche Garantiezeit nicht.
10. Schadenersatzansprüche, auch hinsichtlich Folgeschäden, sind, soweit sie nicht auf Vorsatz oder grober Fahrlässigkeit beruhen, ausgeschlossen.
11. Der Anspruch auf Garantieleistung steht nur dem Erstkäufer zu und erlischt bei Weiterverkauf des Produktes durch den Erstkunden.
12. Die Garantie gilt für neue Produkte und nicht für Produkte, die als Gebrauchtgeräte verkauft worden sind und nicht für B-Ware.
13. Die Garantie ist nicht übertragbar.

Diese Garantieusage ist nur gültig innerhalb der Bundesrepublik Deutschland

Garantiebedingungen - Beko – Version Februar 2021

Veillez d'abord lire ce manuel !

Cher client(e),

Merci d'avoir choisi un produit Beko. Nous aimerions que vous obteniez une efficacité optimale de ce produit de haute qualité qui a été fabriqué avec une technologie de pointe. Assurez-vous d'avoir bien lu et compris ce guide et la documentation complémentaire avant de les utiliser et conservez-les comme référence. Joignez ce guide à l'unité si vous le remettez à quelqu'un d'autre. Respectez tous les avertissements et informations contenues dans le présent document et suivez les instructions.

Symboles et leurs significations

Ces symboles sont utilisés tout au long de ce guide :



Informations et recommandations importantes concernant l'utilisation de l'appareil.



WARNING: Avertissements sur les dommages corporels ou matériels.



Convient au contact avec les aliments



Ne plongez jamais l'appareil, le cordon d'alimentation ou la fiche dans de l'eau ou dans tout autre liquide.



Indice de protection contre les chocs électriques



FR

Cet appareil et ses accessoires se recyclent

À DÉPOSER EN MAGASIN



OU

À DÉPOSER EN DÉCHÈTERIE



Points de collecte sur www.quefairedemesdechets.fr
Privilégiez la réparation ou le don de votre appareil !



FR

ÉLÉMENTS PAPIER



PAPIER
RECYCLÉ ET
RECYCLABLE

1 Instructions importantes en matière de sécurité et d'environnement

Cette section contient des instructions de sécurité visant à prévenir les dangers qui peuvent entraîner des blessures ou des dommages matériels.

Toute garantie est nulle si ces instructions ne sont pas suivies.

1.1 Sécurité générale

- Cet appareil est conforme aux normes internationales de sécurité.
- Pour que l'appareil puisse être utilisé par des personnes ayant des capacités physiques, émotionnelles ou mentales limitées ou qui manquent de connaissances et d'expérience, ces personnes doivent être surveillés et s'assurer d'avoir compris les instructions concernant l'utilisation sûre de l'appareil et les risques potentiels. Les enfants ne doivent pas jouer avec l'appareil. Les opérations de nettoyage et d'entretien menées par l'utilisateur ne doivent pas être effectuées par les enfants.
- Assurez-vous que cet appareil n'est pas utilisé par des enfants.
- Rangez l'appareil et son cordon d'alimentation hors

1 Instructions importantes en matière de sécurité et d'environnement

de portée des enfants.

- N'utilisez pas l'appareil si le cordon d'alimentation ou l'appareil est endommagé. Contactez un centre de service agréé.
- Débranchez l'appareil lorsqu'il est sans surveillance, pendant la fixation/l'enlèvement d'accessoires et le nettoyage.
- Utilisez uniquement les pièces d'origine ou celles recommandées par le fabricant.
- Ne démontez pas l'appareil.
- Votre alimentation secteur doit être conforme aux informations spécifiées sur la plaque signalétique.
- N'utilisez pas l'appareil avec une rallonge.
- Ne débranchez pas l'appareil en tirant sur le cordon électrique.
- Débranchez l'appareil avant de le nettoyer, de le démonter, le monter des accessoires et attendez qu'il soit complètement arrêté.
- Ne touchez pas la fiche de l'appareil lorsque vos mains sont humides ou mouillées.
- N'utilisez pas l'appareil pour des aliments chauds.

1 Instructions importantes en matière de sécurité et d'environnement

- Pour éviter d'endommager l'appareil, retirez les os et les graines des aliments.
- L'appareil ne convient pas aux aliments secs et durs.
- Pour éviter toute surchauffe, n'utilisez pas la fonction de fouet en spirale en continu pendant plus de 5 minutes. Entre chaque 5 minutes d'utilisation, laissez l'appareil refroidir pendant 20 minutes.
- Suivez chaque instruction pour éviter les blessures dues à une mauvaise utilisation.
- Après le nettoyage, séchez l'appareil et chaque pièce avant de le brancher et de fixer les pièces.
- Ne plongez jamais l'appareil, le cordon d'alimentation ou la fiche dans de l'eau ou dans tout autre liquide.
- N'utilisez pas l'appareil ou ses pièces sur des surfaces chaudes ou près de celles-ci et ne les posez pas sur de telles surfaces.
- Si vous conservez les matériaux d'emballage, gardez-les hors de portée des enfants.
- Utilisez toujours l'appareil sur une surface stable, plane, propre et sèche.
- Cet appareil est conçu pour être utilisé dans les

1 Instructions importantes en matière de sécurité et d'environnement

maisons et les endroits similaires tels que :

- les espaces de cuisine dans les boutiques, bureaux et autres environnements de travail,
- les maisons de campagne, les chambres d'hôtel, de motel et d'autres types de résidence,
- les chambres ou les salles de petit-déjeuner
- Afin d'éviter tout dommage, n'écrasez pas ou ne pliez pas le cordon d'alimentation et ne le frottez pas sur des arêtes vives. Tenez le cordon à l'écart des surfaces chaudes et des flammes nues.
- Avant d'utiliser l'appareil pour la première fois, nettoyez soigneusement toutes les parties qui entrent en contact avec les aliments. Veuillez consulter les détails complets dans la section «Nettoyage».
- Ne touchez pas les pièces mobiles de l'appareil. Ne fixez pas ou ne retirez pas les pièces avant l'arrêt complet de l'appareil.

1.2 Conformité avec la directive DEEE et mise au rebut des déchets

Ce produit est conforme à la directive DEEE (2012/19/UE) de l'Union européenne. Ce produit porte un symbole de classification pour la mise

1 Instructions importantes en matière de sécurité et d'environnement

au rebut des équipements électriques et électroniques (DEEE).



Ce symbole indique que ce produit ne doit pas être jeté avec les déchets ménagers à la fin de sa vie utile. Les appareils usagés doivent être retournés au point de collecte officiel destiné au recyclage des appareils électriques et électroniques.

Pour trouver ces systèmes de collecte, veuillez contacter les autorités locales ou le détaillant auprès duquel vous avez acheté le produit. Chaque ménage joue un rôle important dans la récupération et le recyclage des appareils ménagers usagés. L'élimination appropriée des appareils usagés aide à prévenir les conséquences négatives potentielles pour l'environnement et la santé humaine.

1.3 Conformité avec la directive LdSD

L'appareil que vous avez acheté est conforme à la directive LdSD (2011/65/UE) de l'Union européenne. Il ne comporte pas les matériels dangereux et interdits mentionnés dans la directive.

1.4 Informations sur l'emballage



L'emballage de l'appareil a été fabriqué à partir de matériaux recyclables, conformément à la législation nationale. Évitez de mettre les déchets d'emballage au rebut avec les ordures ménagères ou d'autres déchets ; déposez-les dans les points

de collecte dédiés désignés par les autorités locales.

1.5 Comment économiser l'énergie

Respectez les périodes recommandées dans le manuel pendant l'utilisation. Démêlez le cordon de l'appareil avant et après utilisation.

2 Votre mixeur

2.1 Vue d'ensemble

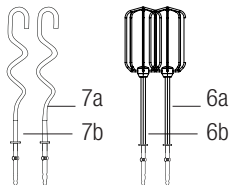
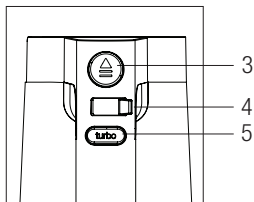
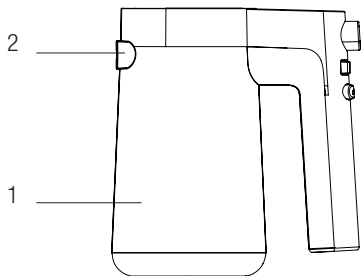

1. Bloc moteur
2. Accessoires d'entrée
3. Bouton de déverrouillage de l'accessoire
4. Bouton de réglage de la puissance et de la vitesse
5. Bouton TURBO
6. Fouets (6a/6b)
7. Pétrins à spirale (7a/7b)

2.2 Données techniques

Tension : 220-240 V~,
50-60 Hz

Puissance: 425 W

Le fabricant se réserve le droit d'apporter des modifications techniques et de conception.

Les valeurs fournies avec l'appareil ou les documents qui l'accompagnent sont des valeurs de laboratoire conformes aux normes respectives. Ces valeurs peuvent varier en fonction de l'utilisation et des conditions ambiantes.

2 Fonctionnement

2.1 Utilisation prévue

Cet appareil est destiné à un usage domestique uniquement ; il ne convient pas à un usage professionnel.

2.2 Première mise en service

Nettoyez les pièces de l'appareil avant la première utilisation.

2.3 Batteur mélangeur

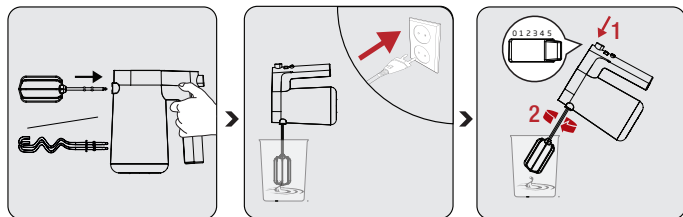

Insérez les batteurs (6) ou les crochets pétrisseurs (7) dans les orifices (5) du batteur ou du crochet pétrisseur jusqu'à ce qu'ils se stabilisent.

Brancher le cordon d'alimentation. Mettez les batteurs (6) et les crochets pétrisseurs (7) dans la pâte avant d'allumer le mixeur plongeur.

Le réglage de la vitesse est compris entre 1 et 5. Augmentez la vitesse en commençant par le niveau 1.



N'utilisez pas le batteur et le batteur spirale simultanément.

2 Fonctionnement

i Lorsque vous mélangez des ingrédients, commencez par une vitesse plus faible. Les aliments risquent de s'éparpiller si vous commencez à une vitesse élevée.

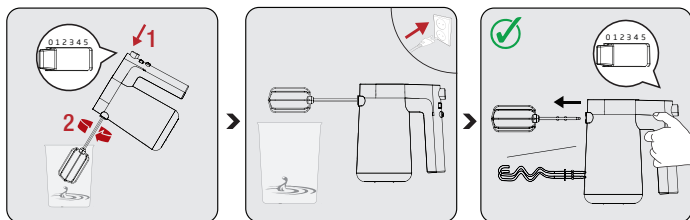

Au terme du processus, laissez le bouton de réglage de la vitesse à la position « 0 ».

Attendez que votre appareil soit complètement à l'arrêt. Débranchez le batteur/mélangeur et retirez ses accessoires de la pâte.

Vous pouvez retirer le batteur et les accessoires du mélangeur en appuyant sur le bouton de déverrouillage des accessoires (3) lorsque le bouton de mise en marche est à la position « 0 ».

2.3.1 Batteurs

- i**
- Utilisez toujours les deux batteurs.
 - Leurs récipients à revêtement en téflon peuvent se rayer.
 - Utilisez-le pour battre des ingrédients liquides comme la pâte à gâteau, de la sauce et de la soupe.

2.3.2 Pétrins à spirale

- i**
- Utilisez toujours les deux pétrins à spirale.
 - Leurs récipients à revêtement en téflon peuvent se rayer.
 - Utilisez-le pour le pétrissage de la pâte.

2 Fonctionnement

2.4 Bouton TURBO

Appuyez sur le bouton TURBO et maintenez-le enfoncé lorsque vous souhaitez avoir une vitesse élevée soudaine, et relâchez-le lorsque vous n'en avez plus besoin.



N'utilisez pas la fonction TURBO pendant plus d'une minute.

2.5 Quantités maximales et délai de traitement

Type d'Aliments	Poids	Durée de fonctionnement	Vitesse réglage
Maltose	100g	15 s	Turbo
Miel	600g (-4°C)		
Farine de blé	100 g		

3 Nettoyage et entretien

3.1 Nettoyage

i

N'utilisez pas de benzène, de solvants, de nettoyeurs abrasifs, d'objets métalliques ou de brosses dures pour nettoyer l'appareil.

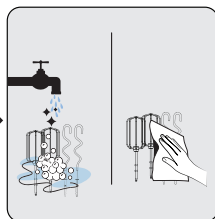
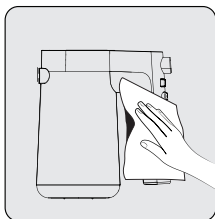
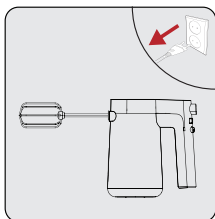

Éteignez l'appareil et débranchez-le. Patientez afin de permettre à l'appareil de refroidir complètement.

- Utilisez un chiffon doux et humide pour nettoyer le groupe moteur.

Vous pouvez nettoyer les batteurs (6) et les pétrins à spirale avec un peu de savon vaisselle et de l'eau chaude ou dans un lave-vaisselle. Ensuite, séchez complètement chaque partie.

i

Les batteurs et les pétrins à spirale peuvent être nettoyés au lave-vaisselle.

3 Nettoyage et entretien

3.2 Rangement

- Si vous ne comptez pas utiliser votre appareil pendant un certain temps, veuillez le ranger soigneusement.
- Débranchez l'appareil avant de le ranger.
- Conservez l'appareil dans un endroit frais et sec.
- Rangez l'appareil et son cordon hors de portée des enfants.
- Rangez le cordon d'alimentation doit être identique à l'image ci-dessous.

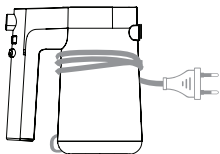

3.3 Transport et livraison

- Lors du transport et de la livraison, emportez l'appareil dans son emballage d'origine. L'emballage de l'appareil le protège des dommages physiques.
- Ne placez pas de lourdes charges sur l'appareil ou sur l'emballage. Sinon l'appareil pourrait s'abîmer.
- Si l'appareil tombe, il peut ne plus fonctionner ou subir des dommages permanents.

¡Por favor, lea esta guía primero!

Estimado cliente,

Gracias por elegir un producto BEKO. Nos gustaría que sacara el máximo provecho de este producto de alta calidad que ha sido fabricado con tecnología punta. Por favor, asegúrese de leer y entender completamente esta guía y la documentación complementaria antes de usarla y guárdela como referencia. Entregue esta guía junto al aparato si se entrega o vende a otra persona. Observe todas las advertencias e información aquí contenidas y siga las instrucciones.

Símbolos y sus significados

Estos símbolos se utilizan a lo largo de esta guía:



Información importante y recomendaciones sobre el uso del aparato.



ADVERTENCIA: Advertencias sobre lesiones personales o daños a la propiedad.



Suitable para el contacto con los alimentos.



No coloque el aparato, el cable de alimentación o el enchufe en agua corriente ni en otros líquidos.



Índice de protección contra descargas eléctricas



**PAPEL
RECICLADO Y
RECICLABLE**

1 Instrucciones importantes sobre seguridad y medio ambiente

Esta sección contiene instrucciones de seguridad para evitar peligros que puedan provocar lesiones o daños materiales.

Cualquier garantía se anula si no se siguen estas instrucciones.

1.1 Seguridad general

- Este aparato cumple con las normas de seguridad internacionales.
- Para que el aparato pueda ser utilizado por personas con capacidad física, emocional o mental limitada o con falta de conocimientos y experiencia, dichas personas deberán ser supervisadas y deberán haber comprendido las instrucciones sobre el uso seguro del aparato y los posibles riesgos. Los niños no deben jugar con el aparato. Las operaciones de limpieza y mantenimiento del usuario no se deben llevar a cabo por los niños.
- Este aparato no se puede utilizar por niños.
- Almacene el aparato y su cable fuera del alcance de los niños.

1 Instrucciones importantes sobre seguridad y medio ambiente

- No utilice el aparato si el cable de alimentación o el aparato están dañados. Póngase en contacto con el servicio autorizado.
- Cuando se deja el aparato sin vigilancia, durante el montaje/desmontaje de los accesorios y durante la limpieza, desenchúfelo.
- Utilice únicamente las piezas originales o las recomendadas por el fabricante.
- No desmonte el aparato.
- El suministro de energía eléctrica debe estar en línea con la información especificada en la etiqueta de tipo.
- No utilice este aparato con un cable alargador.
- No desenchufe el aparato tirando del cable.
- Antes de limpiar, desmontar o montar accesorios, desenchufe el aparato y espere a que esté completamente parado.
- No toque el enchufe del aparato con las manos húmedas o mojadas.
- No utilice el aparato para alimentos calientes.

1 Instrucciones importantes sobre seguridad y medio ambiente

- A fin de prevenir daños en el aparato, retire los huesos y las semillas de los alimentos.
- El aparato no es apto para alimentos secos y duros.
- A fin de evitar el sobrecalentamiento, no utilice la función de batido de forma continuada durante más de 5 minutos. Deje que el aparato se enfríe durante 20 minutos entre cada 5 minutos de uso.
- Respete todas las instrucciones para prevenir lesiones causadas por un mal uso.
- Tras la limpieza, seque el aparato y todas las piezas antes de conectarlo a la red eléctrica y antes de colocar las piezas.
- No coloque el aparato, el cable de alimentación o el enchufe en agua corriente ni en otros líquidos.
- No utilice el aparato o sus piezas sobre o cerca de superficies calientes o no los ponga sobre dichas superficies.
- Si guarda el material de embalaje, manténgalo fuera del alcance de los niños.
- Siempre use el aparato en una superficie estable, plana, limpia, seque la superficie.

1 Instrucciones importantes sobre seguridad y medio ambiente

- Este aparato está destinado para usos domésticos y similares como en:
 - zonas de cocina de personal en tiendas, oficinas y/u otros entornos laborales;
 - granjas, clientes en hoteles, moteles y otros entornos de tipo residencial;
 - entornos de hospedaje en régimen de alojamiento y desayuno.
- No apriete ni doble el cable de alimentación y no lo roce con bordes afilados para evitar cualquier daño. Mantenga el cable alejado de superficies calientes y llamas.
- Antes de utilizar el aparato por primera vez, limpie con cuidado todas las piezas que entren en contacto con los alimentos. Por favor, vea detalles mostradas en sección "Limpieza".
- No toque ninguna parte que mueve del aparato. No coloque ni retire las piezas hasta que el aparato se detenga por completo.

1 Instrucciones importantes sobre seguridad y medio ambiente

1.2 Cumplimiento de la Directiva WEEE y eliminación de residuos

Este aparato cumple con la Directiva WEEE (RAEE) de la UE (2012/19/EU). Este producto tiene un símbolo de clasificación para residuos de equipos eléctricos y electrónicos (WEEE).



Este símbolo indica que este producto no debe desecharse junto con otros desechos domésticos al final de su vida útil. El dispositivo usado debe devolverse a un punto de recolección oficial para el reciclaje de dispositivos eléctricos y electrónicos.

Para encontrar estos sistemas de recogida, por favor, póngase en contacto con las autoridades locales o con el distribuidor donde se compró el producto. Cada hogar desempeña un papel importante en la recuperación y reciclaje de electrodomésticos viejos. La eliminación adecuada de los electrodomésticos usados ayuda a prevenir posibles consecuencias negativas para el medio ambiente y la salud humana.

1.3 Cumplimiento de la Directiva RoHS

El producto que ha adquirido es conforme con la Directiva RoHS de UE sobre la restricción de sustancias peligrosas (2011/65/EU). No contiene materiales nocivos y prohibidos especificados en la Directiva.

1 Instrucciones importantes sobre seguridad y medio ambiente

1.4 Información sobre el paquete



El embalaje del producto está hecho de materiales reciclables, de acuerdo con la legislación nacional. No deseche los residuos del embalaje junto con la basura doméstica o con otros residuos, deséchelos en las zonas de recogida para embalajes especificadas por las autoridades locales.

1.5 ¿Qué hacer para ahorrar energía?

Respete las duraciones recomendadas en el manual durante el uso. Retire el cable del aparato después de usarlo.

2 Su mezcladora

2.1 Descripción general

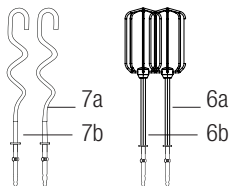
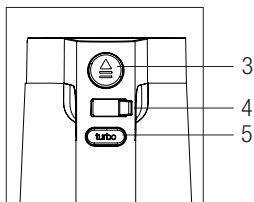
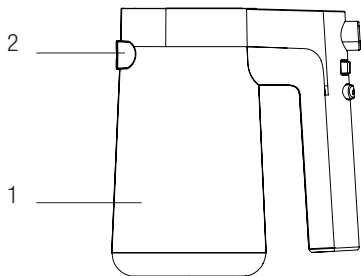

1. Unidad de motor
2. Entradas de accesorios
3. Botón de liberación de accesorios
4. Tecla de ajuste de velocidad
5. Botón de TURBO
6. Batidoras (6a/6b)
7. Ganchos de masa (7a/7b)

2.2 Datos técnicos

Voltaje: 220-240 V~, 50-60 Hz
Potencia: 425 W

Se reservan los derechos para realizar cambios técnicos y de diseño.

Los valores indicados en el aparato o en la documentación que lo acompaña, son lecturas de laboratorio de acuerdo con la correspondiente normativa. Estos valores pueden variar según el uso y las condiciones ambientales.

2 Uso

2.1 Uso previsto

El aparato está destinado al uso doméstico y no es adecuado para el uso profesional.

2.2 Primera operación

Antes de primera operación limpie todas las piezas del aparato.

2.3 Batidora / Mezcladora

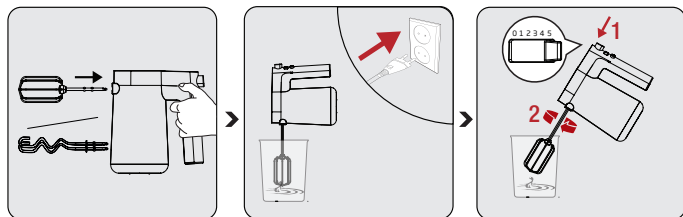

Introduzca las batidoras (6) o los ganchos de amasado (7) en las entradas de la batidora (5) o en gancho de amasado hasta que asientan.

Conecte el cable de alimentación. Ponga las batidoras (6) y ganchos de amasado (7) en bateador antes de encender la batidora de mano.

Ajuste de velocidad entre 1 y 5. Aumente la velocidad empezando desde el nivel 1.



No utilice el batidor y los ganchos de amasado juntos

2 Uso

i Al mezclar los ingredientes, empiece con una velocidad baja. Si empieza con una velocidad alta, los alimentos pueden salpicar.

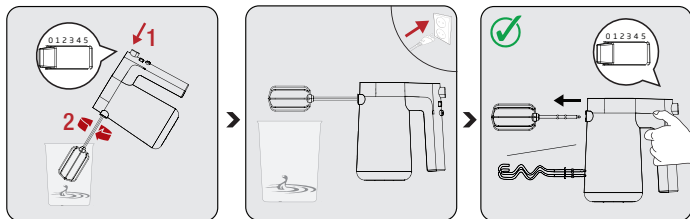

Al completar el proceso, lleve el botón de ajuste de velocidad a la posición "0".

Espere hasta que su aparato se detenga por completo. Desenchufe y quite los accesorios batidores/mezcladores de la bateador.

Puede quitar los accesorios batidores y mezcladores pulsando el botón de liberación de accesorios (3) cuando el botón de encendido está en la posición "0".

2.3.1 Batidores

- i**
- Utilice siempre los dos batidores.
 - Es posible que los recipientes recubiertos de teflón se rayen.
 - Utilizarlo para batir ingredientes líquidos como masa de pasteles, salsa, sopa.

2 Uso

2.3.2 Ganchos de Amasado



- Utilice siempre los dos ganchos de amasado.
- Es posible que los recipientes recubiertos de teflón se rayen.
- Utilice el gancho de amasado.

2.4 Botón TURBO

Pulse y mantenga pulsado el botón TURBO cuando necesite una alta velocidad repentina, y desactive cuando ya no lo necesite.



No utilice la función TURBO durante más de 1 minuto.

2.5 Cantidades máximas y tiempo de procesamiento

Tipo de Alimento	Peso	Tiempo de operación	Velocidad ajuste
Maltosa	100g	15 s	Turbo
Miel	600g (-4°C)		
Harina de trigo	100 g		

3 Limpieza y mantenimiento

3.1 Limpieza

i No utilice benceno, disolventes, limpiadores abrasivos, objetos metálicos o cepillos duros para limpiar el aparato.

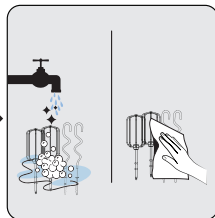
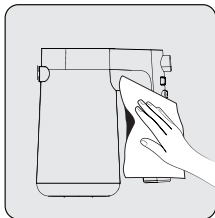
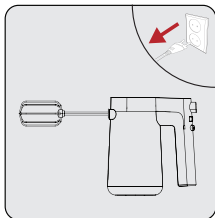

Apague y desconecte el aparato. Espere a que el aparato se enfríe por completo.

- Para limpiar la unidad de motor utilice un paño suave y húmedo.

Los batidores (6) y los ganchos de amasado se pueden limpiar amasar con un poco de jabón y agua caliente o en el lavavajillas. Luego, secar por completo cada parte.

i Las batidoras y los ganchos de amasado son adecuados para el lavavajillas.

3 Limpieza y mantenimiento

3.2 Almacenamiento

- Si no va a utilizar el aparato durante un periodo prolongado de tiempo, guárdelo cuidadosamente.
- Desenchufe el aparato antes de almacenarlo.
- Guarde el aparato en un lugar fresco y seco.
- Almacene el aparato y su cable fuera del alcance de los niños.
- Almacene el cable de alimentación debe ser igual que la imagen de abajo.

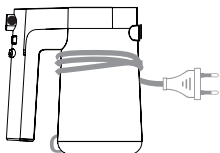

3.3 Transporte y envío

- Durante el transporte y el envío, lleve el aparato con su embalaje original. El embalaje del aparato protegerá el aparato contra daños físicos.
- No coloque objetos pesados sobre el aparato o su embalaje. De lo contrario, el aparato puede resultar dañado.
- Si el aparato se cae, es posible que no funcione o que se produzcan daños permanentes.

CONDICIONES DE GARANTIA - ESPAÑA

El presente certificado cubre la garantía de reparación de su electrodoméstico de gama blanca* durante el periodo de garantía legal previsto en la ley, a partir de la fecha de venta, contra todo defecto de funcionamiento proveniente de fabricación o materiales; o de sustitución del aparato, salvo que una de estas opciones resulte imposible o desproporcionada respecto de la otra. Cuando usted detecte un defecto o anomalía en el aparato contacte de forma inmediata con nosotros, un plazo de dos meses es el límite para informarnos de la falta de conformidad. El cargo de desplazamiento está incluido en la reparación, excepto para pequeños electrodomésticos que pueden ser transportados al taller del servicio oficial de la marca. En caso de sustitución, el plazo de garantía se suspende y el nuevo aparato mantendrá el periodo de vigencia del aparato sustituido, y como mínimo 6 meses de garantía.

La presente garantía sólo será válida si se presenta factura, ticket de compra o el albarán de entrega del producto correspondiente si éste fuera posterior a la fecha de factura. La presente garantía es válida en el territorio español y portugués para los aparatos distribuidos por Beko Electronics España S.L.. La garantía sólo tendrá validez sobre el primer comprador o adquirente del producto. La garantía será válida para aparatos adecuados a las condiciones climáticas y medioambientales en que estén ubicados.

EXCLUSIONES DE LA GARANTIA

El coste de la reparación será a cargo del usuario en los siguientes casos:

- Los aparatos utilizados para uso profesional o no exclusivamente doméstico, en establecimientos públicos, industriales o comerciales.
- Los aparatos desmontados o manipulados por personas ajenas a los servicios técnicos expresamente autorizados.
- Las instalaciones, transporte, sustitución de aparatos, puestas en marcha, cambio de sentido de puertas.
- Intervenciones de mantenimiento o de información sobre el uso de los aparatos.
- Cambio de inyectores en aparatos de gas.
- Las averías provocadas por falta de mantenimiento o limpieza o aquellas provocadas por un uso indebido, sobrecarga, abandono o de manera no conforme a las instrucciones de uso o de instalación de los aparatos.
- Las averías producidas por causas fortuitas, siniestros de fuerza mayor o derivados de instalación incorrecta y en general, averías por causas ajenas al propio aparato.
- Las averías provocadas por conexiones que puedan presentar fluctuaciones, irregularidades o falta de uniformidad en el suministro, por ejemplo: suministro de agua impulsado por grupos de presión, energía solar, energía eólica, generadores eléctricos, u otro tipo de suministro no normalizado.
- La sustitución de materiales rotos o deteriorados por desgaste o uso no normal del aparato, o materiales consumibles tales como: juntas, plásticos, gomas, correas, cristales, escobillas, bombillas, asas, tiradores, tapas de quemadores, filtros, rejillas, ánodos de sacrificio (magnesio o similares) de calentadores o calderas, etc.
- Los aparatos que presenten oxidación, o daños por corrosión en esmaltes o pinturas, que puedan ser provocados por efectos químicos o electroquímicos del agua o cualquier otra sustancia, o aceleradas por circunstancias ambientales o climáticas no propicias.
- Defectos estéticos en serigrafía o pintura.
- Los daños de transporte o manipulación, golpes, etc.
- Los aparatos deben instalarse de forma accesible para su reparación, debiendo asumir el usuario los costes necesarios para el acceso al aparato para su reparación y sustitución.

La presente garantía no afecta a los derechos de que dispone el consumidor conforme a lo previsto en la legislación vigente. El Servicio Oficial de Asistencia Técnica resolverá cualquier incidencia que pudiera precisar su electrodoméstico siempre que el aparato esté instalado de forma accesible.

Para asegurarse que su electrodoméstico va a ser intervenido por un técnico oficial autorizado, rogamos solicite el carnet avalado por ANFEL (Asociación Nacional de Fabricantes de Electrodomésticos) a nuestros técnicos.

Las marcas BEKO, ALTUS, BLOMBERG, y GRUNDIG se distribuyen por Beko Electronics España S.L.

DATOS APARATO (a rellenar por el Distribuidor):

Titular:		Sello Establecimiento:
Modelo:	Núm. serie:	
Establecimiento:	Fecha de compra:	

El garante e importador de su electrodoméstico es: BEKO ELECTRONICS ESPAÑA S.L. Calle Provenza nº 388 3º Barcelona 08025, España. El producto ha sido fabricado por ARÇELIK A.S (Arçelik A.S.Sütluce Karaağaç Cad. No:2-6 34445 Beyoglu, Istanbul, Turkey) o Arctic S.A. (210, 13 Decembrie St., 135200, Gaesti, Dambovita, Romania

Conózanos mejor en nuestra página: www.beko.com Conserve este documento, es importante para usted.

(*) Se consideran electrodomésticos de gama blanca, los aparatos de frío, cocción, lavado y secado, etc., no incluidos en la categoría de pequeño aparato electrodoméstico (PAE).



**Contacte a assistência técnica:
707 014 192 / 215 557 319**

CONDIÇÕES DE GARANTIA - PORTUGAL

Este certificado cobre a garantia de reparação do seu eletrodoméstico da linha branca (*) durante o período de garantia legal determinado pela legislação em vigor a contar da data de compra, contra defeitos de funcionamento provenientes do fabrico ou dos materiais; ou de substituição do dispositivo, a menos que uma dessas opções seja impossível ou desproporcionada em relação à outra. Quando detetar um defeito ou anomalia no aparelho entre imediatamente em contacto connosco, existe um prazo limite de dois meses para nos informar sobre a falta de conformidade. O valor da deslocação está incluído na reparação, com exceção de pequenos aparelhos que podem ser transportados para a oficina do serviço oficial da marca. Em caso de substituição, o período de garantia fica suspenso e o aparelho irá manter o prazo de validade do aparelho substituído e no mínimo 6 meses de garantia.

Esta garantia só será válida se a fatura, recibo de venda ou a entrega do produto em questão for posterior à data da fatura. Esta garantia é válida em território espanhol e português para aparelhos distribuído pela Beko Home Appliances Portugal, Unipessoal, Lda A garantia só é válida para o primeiro comprador ou adquirente do produto. A garantia é válida para dispositivos adaptados às condições climáticas e ambientais em que se situam.

EXCLUSÕES DA GARANTIA

O custo da reparação será pago pelo utilizador nos seguintes casos:

- Aparelhos utilizados para uso profissional ou não exclusivamente doméstico, em estabelecimentos comerciais, industriais ou públicos.
- O equipamento desmontado ou adulterado por alguém que não seja expressamente autorizado pelos serviços técnicos.
- A instalação, transporte, substituição de equipamento, colocação em funcionamento, alteração do sentido das portas.
- Intervenções de manutenção ou informações sobre a utilização dos aparelhos.
- Alteração de injetores em aparelhos a gás.
- As avarias causadas pela falta de manutenção ou limpeza, ou aquelas causadas por um uso inadequado, sobrecarga, abandono ou de forma a não respeitar as instruções de uso ou instalação dos aparelhos.
- As avarias provocadas por causas acidentais, sinistros de força maior ou resultantes de instalação inadequada e em geral, avarias por razões não relacionadas com o produto.
- As avarias causadas por ligações que podem apresentar flutuações, irregularidades ou falta de uniformidade no fornecimento, por exemplo: abastecimento de água, impulsionado por pressão, energia solar, energia eólica, geradores de energia elétrica ou outro tipo de fornecimento não-padrão.
- Os materiais quebrados ou danificados por desgaste ou uso não normal do aparelho, ou consumíveis tais como: juntas, plásticos, borracha, correias, vidros, pincéis, lâmpadas, asas, puxadores, tampas de queimadores, filtros, grades, etc.
- Os aparelhos que apresentem oxidação, ou danos por corrosão em esmaltes ou tintas, que possam ter sido causados por efeitos químicos ou eletroquímicos da água ou de qualquer outra substância, ou aceleradas por circunstâncias ambientais ou climáticas não propícias.
- Defeitos estéticos em serigrafia ou pintura.
- Os danos causados por transporte ou manuseio, colisões, etc.
- Os aparelhos devem ser instalados de forma acessível em caso de reparação e o utilizador deve assumir os custos necessários para aceder ao aparelho para reparação e substituição.

A presente garantia não afecta os direitos de que o consumidor dispõe conforme o previsto na legislação em vigor.

As marcas BEKO, ALTUS, BLOMBERG, y GRUNDIG são distribuídas por Beko Home Appliances Portugal, Unipessoal, Lda

DADOS DO APARELHO (a ser preenchido pelo Distribuidor):

Detentor:		Carimbo do estabelecimento:
Modelo:	N.º série:	
Estabelecimento:	Data de compra:	

O fiador e o importador do seu eletrodoméstico é: Beko Home Appliances Portugal, Unipessoal, Lda; Edifício Amoreiras Square; Rua Carlos Alberto da Mota Pinto, nº 17, 3ªA, Amoreiras 1070-313, Lisboa, Portugal. O produto foi fabricado por ARÇELIK A.S (Arçelik A.S.Sütlüce Karaağaç Cad. No:2-6 34445 Beyoğlu, Istanbul, Turquia) ou o Arctic S.A. (210, 13 Decembrie St., 135200, Gaesti, Dambovită, Romania.

Conheça-nos melhor na nossa página: www.beko.com Conserve este documento, é importante para si.

(*)Consideram-se eletrodomésticos de linha branca, os aparelhos de frio, fogões, fornos, máquinas de roupa, máquinas de lava e de secar, etc. não incluídos na gama de pequenos domésticos (PAE).

Si prega di leggere questa guida prima dell'uso!

Gentile Cliente,

Grazie per aver scelto un prodotto BEKO. Vorremmo che da questo prodotto di alta qualità fabbricato con una tecnologia all'avanguardia ottenessi l'efficienza ottimale. Prima dell'uso assicurati di aver letto e compreso a fondo questa guida e la documentazione supplementare e conservale come riferimento. Fornisci questa guida con l'unità se la consegni a qualcun altro. Osserva tutte le avvertenze e le informazioni qui contenute e segui le istruzioni.

Simboli e loro significati

In tutta questa guida sono utilizzati i seguenti simboli:



Informazioni importanti e raccomandazioni sull'uso dell'elettrodomestico.



AVVERTIMENTO: Avvertenze su lesioni personali o danni materiali.



Adatto per il contatto con gli alimenti.



Non immergere l'apparecchio, il cavo di alimentazione o la spina in acqua o altri liquidi.



Grado di protezione contro le scosse elettriche



CARTA RICICLATA E
RICICLABILE

1 **Importanti istruzioni di sicurezza e ambientali**

Questa sezione contiene istruzioni di sicurezza per prevenire pericoli che possono provocare lesioni o danni materiali.

Qualsiasi garanzia è nulla se queste istruzioni non vengono seguite.

1.1 Norme di sicurezza generali

- Questo elettrodomestico è conforme alle norme di sicurezza internazionali.
- Per consentire a persone con capacità fisiche, emotive o mentali limitate o prive di conoscenza ed esperienza di usare il dispositivo, questa persona deve essere sorvegliata e deve aver compreso le istruzioni circa l'utilizzo sicuro dell'apparecchio e deve avere altresì compreso quali sono i potenziali rischi. I bambini non devono manomettere l'apparecchiatura. La pulizia e le operazioni di manutenzione non devono essere eseguiti dai bambini.
- L'apparecchiatura non può essere usata da bambini.
- Conservare l'apparecchiatura e il rispettivo cavo fuori dalla portata dei bambini.

1 **Importanti istruzioni di sicurezza e ambientali**

- Non utilizzare l'elettrodomestico se il cavo di alimentazione o l'elettrodomestico stesso sono danneggiati. Contattare il servizio autorizzato.
- Scollegare l'apparecchiatura quando viene lasciata senza supervisione, in fase di collegamento/rimozione degli accessori oltre che in fase di pulizia.
- Servirsi unicamente di ricambi originali o consigliati dal produttore.
- Non smontare l'elettrodomestico.
- L'alimentazione di rete dovrà essere in linea con le informazioni specificate sulla targhetta di identificazione.
- Non usare l'elettrodomestico con una prolunga.
- Non scollegare l'apparecchiatura tirando il cavo.
- Scollegare il cavo di prima delle operazioni di pulizia, smontaggio, inserimento di accessori, e attendere che l'apparecchio sia completamente fermo.
- Non toccare la presa dell'apparecchio quando le mani sono bagnate o umide.
- Non utilizzare l'apparecchio per alimenti caldi.
- Al fine di evitare di arrecare danni all'apparecchio,

1 **Importanti istruzioni di sicurezza e ambientali**

togliere le ossa e i semi dai cibi.

- Questa apparecchiatura non è stata progettata per cibi secchi e duri.
- Per evitare problemi di surriscaldamento, non utilizzare la funzione frusta a spirale in modo continuo per più di 5 minuti. Dopo 5 minuti di utilizzo, lasciar raffreddare l'apparecchio per 20 minuti.
- Seguire tutte le istruzioni per evitare lesioni causate da un uso scorretto.
- Dopo la pulizia, asciugare l'apparecchio e ogni componente prima di collegare e fissare altre componenti.
- Non immergere l'apparecchio, il cavo di alimentazione o la spina in acqua o altri liquidi.
- Non servirsi dell'apparecchio o delle sue componenti sopra o vicino a superfici calde o su superfici di questo tipo.
- Se si conserva il materiale d'imballaggio, tenerlo fuori dal portata dei bambini.
- Utilizzare sempre l'apparecchio su una superficie stabile, piana, pulita e asciutta.

1 **Importanti istruzioni di sicurezza e ambientali**

- L'apparecchio è destinato all'uso domestico e applicazioni simili, tra cui:
 - cucine per il personale in negozi, uffici e altri ambienti di lavoro,
 - fattorie e clienti di hotel, motel e altri ambienti residenziali,
 - ambienti tipo bed and breakfast
- Per evitare qualsiasi danno, non schiacciare o piegare il cavo di alimentazione e non sfregarlo su bordi taglienti. Tenere il cavo di alimentazione lontano da superfici calde e da fiamme libere.
- Prima di utilizzare l'apparecchio per la prima volta, pulire accuratamente tutte le parti che entrano in contatto con il cibo. Vedere tutti gli altri dettagli nella sezione "Pulizia".
- Non toccare le parti in movimento dell'apparecchio. Non attaccare o rimuovere le parti fino a quando il dispositivo non si sia completamente fermato.

1.2 Conformità alla direttiva WEEE e allo smaltimento dei rifiuti:

Questo apparecchio è conforme alla Direttiva UE WEEE (2012/19/EU). Questo apparecchio riporta il simbolo di classificazione per i rifiuti delle

1 Importanti istruzioni di sicurezza e ambientali

apparecchiature elettriche ed elettroniche (WEEE).



Questo simbolo indica che questo prodotto non deve essere smaltito con altri rifiuti domestici al termine della sua vita utile. Il dispositivo usato deve essere portato a un punto di raccolta ufficiale per il riciclaggio di dispositivi elettrici ed elettronici. Per individuare questi punti di raccolta, contattare le proprie autorità locali oppure il rivenditore presso cui è stato acquistato il prodotto. Ciascuna famiglia ha un ruolo importante nel recupero e riciclaggio di vecchi apparecchi. Lo smaltimento appropriato degli apparecchi usati aiuta a prevenire potenziali conseguenze negative per l'ambiente e la salute umana.

1.3 Conformità alla Direttiva RoHS

L'apparecchio acquistato è conforme alla Direttiva UE RoHS (2011/65/EU). Non contiene materiali pericolosi o proibiti specificati nella Direttiva.

1.4 Informazioni sull'imballaggio



L'imballaggio del prodotto è realizzato con materiali riciclabili, in conformità con la legislazione nazionale. Non smaltire i rifiuti di imballaggio con i rifiuti domestici o altri rifiuti, smaltirli nelle aree di raccolta degli imballaggi specificate dalle autorità locali.

1.5 Cosa fare per risparmiare energia

Durante l'uso, seguire i tempi raccomandati nel manuale. Scollegare il cavo dell'elettrodomestico dopo l'uso.

2 Il vostro frullatore

2.1 Panoramica

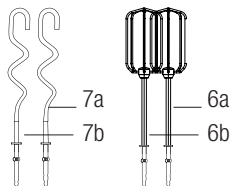
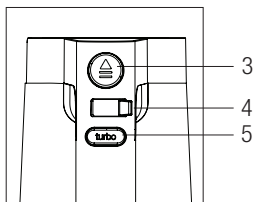
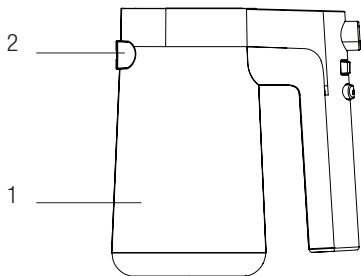

1. Unità motore
2. Ingressi accessori
3. Pulsante di rilascio accessorio
4. Pulsante di alimentazione e impostazione velocità
5. Pulsante TURBO
6. Fruste 6a/6b)
7. Accessorio a spirale per impastare la pasta (7a/7b)

2.2 Dati tecnici

Tensione: 220-240 V~, 50-60 Hz

Potenza: 425 W

I diritti di apportare modifiche tecniche e di design sono riservati.

2 Funzionamento

2.1 Uso previsto

Questo elettrodomestico è destinato all'uso domestico, non è adatto all'uso professionale.

2.2 Primo utilizzo

Pulire le componenti dell'apparecchiatura prima di iniziare a usarle.

2.3 Sbattitore / Mixer

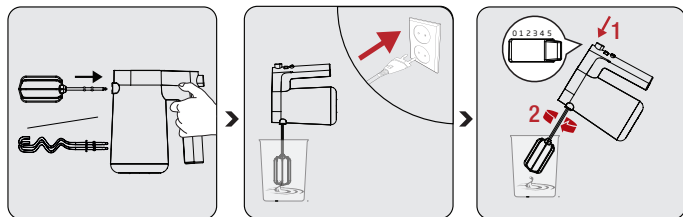

Inserire gli sbattitori (6) o i ganci per impastare (7) negli ingressi (5) per lo sbattitore oppure il gancio per impastare fino a che non si fissa in posizione.

Collegare il cavo di alimentazione. Prima di accendere il frullatore a immersione, mettere gli sbattitori (6) e i ganci impastatori (7) nella pastella.

L'impostazione della velocità è compresa tra 1 e 5. Aumentare la velocità partendo dal livello 1.



Non usare lo sbattitore e il mixer a spirale insieme.

2 Funzionamento

i Quando si mescolano gli ingredienti, iniziare con una velocità più bassa. Gli alimenti potrebbero schizzare in giro iniziando ad alta velocità.

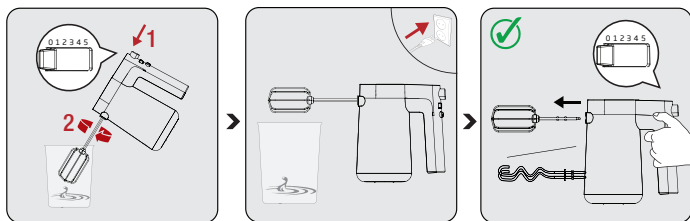

Al termine del processo, lasciare il pulsante di impostazione della velocità sulla posizione "0".

Attendere fino a quando l'apparecchio non sarà completamente fermo. Scollegare e togliere gli accessori dello sbattitore/mixer dalla pastella.

Sarà possibile togliere gli accessori dello sbattitore e del mixer premendo il pulsante di rilascio degli accessori (3) quando il pulsante di accensione si trova in posizione "0".

2.3.1 Sbattitori

- i**
- Usare sempre entrambi gli sbattitori.
 - I loro contenitori rivestiti in teflon possono essere graffiati.
 - Usarli per sbattere ingredienti liquidi come la pastella della torta, la salsa, la zuppa.

2 Funzionamento

2.3.2 Accessori a spirale per impastare la pasta



- Usare sempre entrambe le spirali impastatrici.
- I loro contenitori rivestiti in teflon possono essere graffiati.
- Servirsene per impastare la pasta.

2.4 Pulsante TURBO

Premere e tenere premuto il pulsante TURBO quando serve alta velocità in modo immediato, e rilasciarlo quando non serve più.



Non usare la funzione TURBO per più di 1 minuto.

2.5 Quantità massime e tempo di azione

Tipo di alimento	Peso	Tempo di funzionamento	Velocità regolazione
Maltosio	100g	15 s	Turbo
Miele	600 g (-4°C)		
Farina di grano	100 g		

3 Pulizia e manutenzione

3.1 Pulizia

i

Non utilizzare benzina, solventi, detersivi abrasivi, oggetti metallici o spazzole dure per pulire l'elettrodomestico.

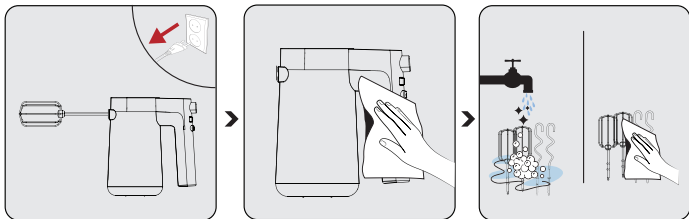

Spegnere l'apparecchio e scollegarlo. Attendere che l'apparecchio si raffreddi completamente.

- Servirsi di un panno umido per pulire l'unità motore.

Sarà possibile pulire gli sbattitori (6) e le spirali per impastare usando del sapone per piatti e acqua calda o in lavastoviglie. In seguito, asciugare completamente ogni componente.

i

Gli sbattitori e le spirali per impastare sono lavabili in lavastoviglie.

3 Pulizia e manutenzione

3.2 Conservazione

- Se non si intende utilizzare l'elettrodomestico per un lungo periodo di tempo, conservarlo con cura.
- Scollegare l'apparecchio prima di riporlo.
- Conservare l'apparecchio in un luogo fresco e asciutto.
- Conservare l'apparecchio e il suo cavo fuori dalla portata dei bambini.
- Conservare il cavo di alimentazione dovrebbe essere lo stesso dell'immagine qui sotto.

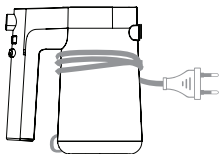

3.3 Trasporto e spedizione

- Durante il trasporto e la spedizione, trasportare l'elettrodomestico nel suo imballaggio originale. L'imballaggio dell'elettrodomestico lo proteggerà da danni fisici.
- Non appoggiare carichi pesanti sull'elettrodomestico o sull'imballaggio. In caso contrario, l'elettrodomestico si potrebbe danneggiare.
- In caso di caduta, l'elettrodomestico potrebbe non funzionare o potrebbe subire danni permanenti.

CERTIFICATO DI GARANZIA

La presente garanzia commerciale si intende aggiuntiva e non sostitutiva di ogni altro diritto di cui gode il consumatore, intendendo per consumatore esclusivamente colui che utilizza il bene per scopi estranei all'attività imprenditoriale o professionale eventualmente svolta e pertanto per uso domestico/privato, e in particolare non pregiudica in alcun modo i diritti del consumatore stabiliti dal Dlgs 206/05. BEKO Italy S.r.l. in conformità alla facoltà prevista dalla legge, offre al consumatore una garanzia commerciale aggiuntiva, nei termini e nei modi di seguito indicati.

Questo certificato non deve essere spedito per la convalida. E' valido e operante solo se conservato assieme alla ricevuta fiscale o altro documento reso fiscalmente obbligatorio.

Condizioni di Garanzia

1. BEKO Italy S.r.l. garantisce l'apparecchio per un periodo di 2 anni dalla data di acquisto (12 mesi se acquistato con fattura di vendita e non con scontrino fiscale).
2. La garanzia è valida esclusivamente sul territorio italiano compresa la Repubblica di San Marino e la città del Vaticano e deve essere comprovata da scontrino fiscale o fattura, che riporti il nominativo del Rivenditore, la data di acquisto dell'apparecchio nonché gli estremi i identificativi dello stesso (tipo, modello).
3. Per garanzia s'intende la sostituzione o riparazione gratuita delle parti componenti l'apparecchio che sono risultate difettose all'origine, per vizi di fabbricazione.
4. L'utente decade dai dritti di garanzia se non denuncia il difetto di conformità entro 2 mesi dalla scoperta dello stesso.
5. Diritto di Chiamata: gratuita per i primi 12 mesi di garanzia, a pagamento per gli altri 12 mesi nel caso l'utente non sia in grado di provare che il difetto sia dovuto a vizio di conformità del prodotto.
6. Manodopera e ricambi gratuiti per i 24 mesi del periodo di garanzia.
7. L'intervento di riparazione viene effettuato presso il centro di assistenza reperibile presso il call centre e sul sito www.beko.it, fatto salvo i casi d'impossibilità oggettiva o di forza maggiore.
8. La riparazione o sostituzione dei componenti o dell'apparecchio stesso, non estendono la durata della garanzia.
9. Tutte le parti asportabili e tutte le parti estetiche, non sono coperte da garanzia.
10. Tutti i materiali soggetti ad usura non sono coperti da garanzia a meno che venga dimostrata la difettosità risalente a vizio di fabbricazione delle stesse.
11. La BEKO Italy S.r.l. declina ogni responsabilità per eventuali danni che possano derivare, direttamente od indirettamente, a persone e cose come conseguenza del mancato rispetto delle istruzioni tutte, incluse nell'apposito Manuale per l'uso dell'apparecchio allegato a ciascuno apparecchio, da parte dell'utente ed in particolar modo per quanto concerne le avvertenze relative alla installazione, all'uso ed alla manutenzione dell'apparecchio stesso.
12. La garanzia non diventa operante e l'assistenza sarà effettuata totalmente a pagamento nei seguenti casi:

- a. Danni dovuti al trasporto o alla movimentazione delle merci.
- b. Interventi di installazione e montaggio, così come l'errata connessione o errata erogazione dalle reti di alimentazione, mancanza di allacciamento alla presa di terra.
- c. Installazione errata, imperfetta o incompleta, per incapacità d'uso da parte dell'Utente, se mancano gli spazi necessari ad operare attorno ai prodotti, per eccessiva o scarsa temperatura dell'ambiente,.
- d. Interventi nei quali non è stato riscontrato il difetto lamentato, o per generici problemi di funzionamento causati da errata impressione del cliente
- e. Danni causati da agenti atmosferici (fulmini, terremoti, incendi, alluvioni, ecc.)
- f. Se il numero di matricola risulta asportato, cancellato o manomesso.
- g. Riparazioni, modifiche o manomissioni effettuate da persone non autorizzate dal produttore o comunque per cause non dipendenti dal prodotto. Per guasti dovuti a mancanza di regolare manutenzione (pulizia e manutenzione del prodotto,).
- h. Mancanza dei documenti fiscali o se gli stessi risultano contraffatti o non inerenti al prodotto.
- i. L'uso improprio dell'apparecchio, non di tipo domestico o diverso da quanto stabilito dal produttore, fa decadere il dritto alla Garanzia.
- j. Per tutte le circostanze esterne che non siano riconducibili a difetti di fabbricazione dell'elettrodomestico.
- k. Si intendono a pagamento anche tutti gli eventuali trasporti necessari per lo svolgimento degli interventi legati ai casi citati.

Il Servizio Assistenza di BEKO Italy S.r.l. è l'unico autorizzato a riparare i prodotti a marchio BEKO. Per ogni controversia è competente il foro di Milano.

Durante e dopo il periodo di garanzia, vi consigliamo di rivolgervi sempre ai nostri centri di assistenza autorizzati. Per contattare il Centro di Assistenza Tecnica Autorizzato operante nella sua zona chiami il numero unico per l'Italia:

02.03.03

Prima di contattare l'assistenza tecnica, al fine di agevolare la gestione della chiamata, è necessario avere a portata di mano il modello del prodotto e il documento fiscale di acquisto.

Proszę najpierw przeczytać ten przewodnik!

Drogi kliencie,

Dziękujemy za wybór produktu BEKO. Chcemy, abyś osiągnął optymalną wydajność dzięki temu wysokiej jakości produktowi, który został wyprodukowany przy użyciu najnowocześniejszej technologii. Przed użyciem należy dokładnie przeczytać i zrozumieć ten przewodnik oraz dokumentację uzupełniającą oraz zachować go do wykorzystania w przyszłości. Dołącz ten przewodnik do urządzenia, jeśli przekażesz go komuś innemu. Przestrzegaj wszystkich ostrzeżeń i informacji zawartych w tym dokumencie i postępuj zgodnie z instrukcjami.

Symbole i ich znaczenie

Poniższe symbole są używane w tym przewodniku:



Ważne informacje i zalecenia dotyczące użytkowania urządzenia.



OSTRZEŻENIE: Ostrzeżenia dotyczące obrażeń ciała lub szkód materialnych.



Nadaje się do kontaktu z żywnością.



Nie zanurzaj urządzenia, przewodu zasilającego ani wtyczki w wodzie ani w innych cieczach.



Stopień ochrony przed porażeniem elektrycznym



**PAPIER Z RECYKLINGU
I NADAJĄCY SIĘ
DO PONOWNEGO
PRZETWORZENIA**

1 Ważne instrukcje dotyczące bezpieczeństwa i ochrony środowiska

Ta sekcja zawiera instrukcje bezpieczeństwa, aby zapobiec zagrożeniom, które mogą spowodować obrażenia ciała lub uszkodzenie mienia.

Wszelkie gwarancje są nie będą ważne, jeśli instrukcje nie będą przestrzegane.

1.1 Ogólne zasady bezpieczeństwa

- Urządzenie jest zgodne z międzynarodowymi normami bezpieczeństwa.
- Urządzenia mogą używać osoby o ograniczonych zdolnościach fizycznych, zmysłowych lub psychicznych lub osoby nieposiadające doświadczenia pod warunkiem, że będą one nadzorowane lub zostały pouczone na temat bezpiecznego użytkowania oraz są świadome związanego z tym ryzyka. Dzieci nie powinny bawić się tym urządzeniem. Czyszczenie i konserwacja nie powinny być wykonywane przez dzieci.
- Z tego urządzenia nie mogą korzystać dzieci.
- Przewód zasilania urządzenia należy trzymać poza zasięgiem dzieci.
- Nie używaj urządzenia, jeśli kabel zasilania

1 Ważne instrukcje dotyczące bezpieczeństwa i ochrony środowiska

lub wtyczka są uszkodzone. Skontaktuj się z autoryzowanym serwisem.

- W przypadku pozostawienia urządzenia bez nadzoru oraz przed montażem, demontażem części lub czyszczeniem należy odłączyć urządzenie od zasilania.
- Należy stosować wyłącznie oryginalne lub zalecane przez producenta części zamienne.
- Nie demontuj urządzenia.
- Zasilanie sieciowe powinno być zgodne z informacjami podanymi na tabliczce znamionowej.
- Z urządzeniem nie należy używać przedłużaczy.
- Nie wyciągaj wtyczki z gniazdka ciągnąc za przewód.
- Przed czyszczeniem, demontażem/montażem akcesoriów odłącz urządzenie od zasilania i poczekaj, aż całkowicie się zatrzyma.
- Nie dotykać wtyczki urządzenia mokrymi lub wilgotnymi rękami.
- Nie używaj urządzenia do mieszania gorących potraw.

1 Ważne instrukcje dotyczące bezpieczeństwa i ochrony środowiska

- Aby uniknąć uszkodzenia urządzenia należy usunąć z żywności kości i nasiona.
- Urządzenia nie należy używać do przetwarzania suchych lub twardych potraw.
- Aby zapobiec przegrzaniu, nie używaj funkcji spiralnej ubijaczki bez przerwy dłużej niż 5 minut. Pomiedzy każdymi 5 minutami użytkowania pozostaw urządzenie do ostygnięcia na 20 minut.
- Należy przestrzegać wszystkich ostrzeżeń, aby uniknąć obrażeń w wyniku niewłaściwego użytkowania.
- Po umyciu osusz urządzenie i wszystkie jego elementy zanim je złożysz i podłączysz do zasilania.
- Nie zanurzaj urządzenia, przewodu zasilającego ani wtyczki w wodzie ani w innych cieczach.
- Nie używaj urządzenia ani jego elementów nad lub w pobliżu gorących powierzchni ani nie stawiaj go na takich powierzchniach.
- Opakowanie urządzenia należy przechowywać poza zasięgiem dzieci.
- Zawsze używaj urządzenia na stabilnej, płaskiej, czystej i suchej powierzchni.
- Urządzenie to jest przeznaczone do użytku domowego lub w podobnych miejscach, np.:

1 Ważne instrukcje dotyczące bezpieczeństwa i ochrony środowiska

- w kuchniach personelu sklepu, biur i innych środowisk pracy,
- gospodarstwa rolne, przez klientów hoteli, moteli i innych miejsc typu mieszkalnego,
- w pensjonatach
- Nie zginaj przewodu i trzymaj go z daleka od ostrych krawędzi, aby uniknąć jego uszkodzenia. Trzymaj kabel zasilania dala od gorących powierzchni i otwartego ognia.
- Przed pierwszym użyciem urządzenia dokładnie wyczyść wszystkie części, które mają kontakt z żywnością. Szczegółowe informacje można znaleźć w rozdziale „Czyszczenie”.
- Nie należy dotykać części ruchomych. Nie wkładać ani nie zdejmować części, dopóki urządzenie nie zatrzyma się.

1.2 Zgodność z dyrektywą WEEE i usuwanie odpadów:

Wyrób ten jest zgodny z dyrektywą WEEE Unii Europejskiej (2012/19/UE). Wyrób ten jest oznaczony symbolem klasyfikacyjnym dla zużytego sprzętu elektrycznego i elektronicznego (WEEE).



Ten symbol oznacza, że sprzęt nie może być umieszczany łącznie z innymi odpadami gospodarstwa domowego po okresie jego użytkowania. Zużyte urządzenie należy oddać do specjalnego punktu zbiórki zużytego sprzętu elektrycznego i

1 Ważne instrukcje dotyczące bezpieczeństwa i ochrony środowiska

elektronicznego w celu utylizacji. Aby uzyskać informacje o punktach zbiórki w swojej okolicy należy skontaktować się z lokalnymi władzami lub punktem sprzedaży tego produktu. Gospodarstwo domowe spełnia ważną rolę w przyczynianiu się do ponownego użycia i odzysku zużytego sprzętu. Odpowiednie postępowanie ze zużytym sprzętem zapobiega potencjalnym negatywnym konsekwencjom dla środowiska naturalnego i ludzkiego zdrowia.

1.3 Zgodność z dyrektywą RoHS

Niniejszy wyrób jest zgodny z dyrektywą Parlamentu Europejskiego i Rady RoHS (Ograniczenie użycia substancji niebezpiecznych) (2011/65/WE). Nie zawiera szkodliwych i zakazanych materiałów, podanych w tej dyrektywie.

1.4 Opakowanie urządzenia



Opakowanie urządzenia jest wykonane z materiałów nadających się do recyklingu zgodnie z przepisami krajowymi. Nie należy wyrzucać odpadów opakowaniowych wraz z odpadami pochodzącymi z gospodarstw domowych lub innymi odpadami.

Należy oddawać je do punktów zbiórki opakowań wyznaczonych przez władze lokalne.

1.5 Co robić, aby zaoszczędzić energię.

Podczas użytkowania należy przestrzegać zalecanych czasów podanych w instrukcji. Po użyciu odłącz urządzenie od zasilania.

2 Blender

2.1 Instalacja

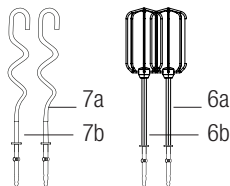
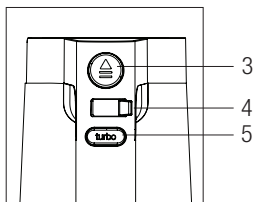
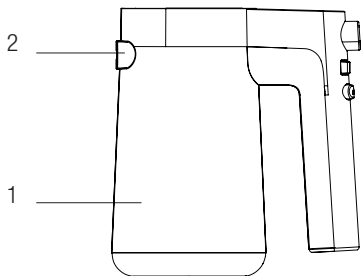

1. Silnik
2. Otwory na akcesoria
3. Przycisk zwalniania akcesoriów
4. Ustawienia przycisku zasilania i prędkości
5. Przycisk TURBO
6. Ubijaczki (6a/6b)
7. Mieszadła do wyrabiania ciasta (7a/7b)

2.2 Dane techniczne

Napięcie: 220-240 V~, 50-60 Hz

Moc: 425 W

Producent zastrzega sobie prawo do zmian technicznych i projektowych.

Wartości podane wraz z urządzeniem lub w dołączonych dokumentach są odczytami laboratoryjnymi, zgodnie z odpowiednimi normami. Wartości te mogą się różnić w zależności od warunków użytkowania i otoczenia.

2 Obsługa

2.1 Przeznaczenie

Urządzenie jest przeznaczone wyłącznie do użytku domowego i do przygotowywania posiłków, nie nadaje się do użytku profesjonalnego.

2.2 Pierwsze użycie

Przed pierwszym użyciem należy umyć wszystkie części.

2.3 Ubijak / Mikser

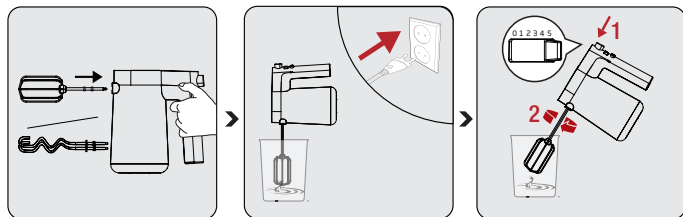

Włóż ubijaki (6) lub haki do ugniatania ciasta (7) do otworów (5) aż się osadzą.

Podłącz przewód zasilający. Ubijaki (6) i haki do ugniatania ciasta (7) włóż do mieszanki przed włączeniem blendera.

Poziomy prędkości: od 1 do 5. Zwiększ prędkość zaczynając od poziomu 1.



Nie używaj razem ubijaka i mieszadła spiralnego.

2 Obsługa

i Mieszając składniki, zacznij od mniejszej prędkości. Jeśli zaczniesz z dużą prędkością, ciasto może rozpryskiwać się dookoła.

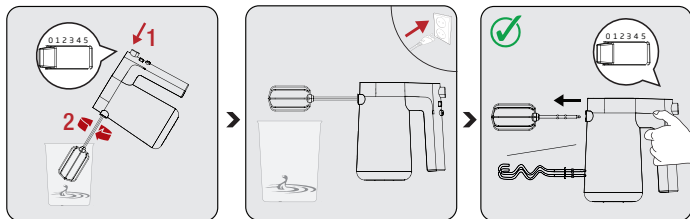

Po zakończeniu mieszania ustaw przycisk prędkości w pozycji „0”.

Należy poczekać aż urządzenie całkowicie się zatrzyma. Odłącz urządzenie i wyjmij ubijak/ akcesoria miksera z mieszaniny.

Możesz wyjąć ubijak/akcesoria miksera, naciskając przycisk zwalniania akcesoriów (3), gdy przycisk zasilania znajduje się w pozycji „0”.

2.3.1 Ubijaki

- i**
- Zawsze używaj obu ubijaków.
 - Pojemniki pokryte teflonem mogą zostać zarysowane.
 - Używaj ich do ubijania płynnych składników, takich jak ciasto, sos, zupa.

2.3.2 Mieszadła do wyrabiania ciasta

- i**
- Zawsze używaj obu mieszadeł spiralnych do wyrabiania ciasta.
 - Pojemniki pokryte teflonem mogą zostać zarysowane.
 - Użyj ich do wyrabiania ciasta.

2 Obsługa

2.4 Przycisk TURBO

Jeśli potrzebujesz większej prędkości naciśnij i przytrzymaj przycisk TURBO i zwolnij, gdy już nie potrzebujesz.



Nie używaj funkcji TURBO dłużej niż 1 minut.

2.5 Maksymalna waga i czas przetwarzania

Typ żywności	Waga	Czas pracy	Prędkość Regulacja
Maltoza	100g	15 s	Turbo
Miód	600g (-4°C)		
Mąka pszenna	100 g		

3 Czyszczenie i konserwacja

3.1 Czyszczenie

i

Do czyszczenia urządzenia nigdy nie używać benzenu, rozpuszczalników, szorstkich środków czyszczących, przedmiotów metalowych ani twardych szczotek.

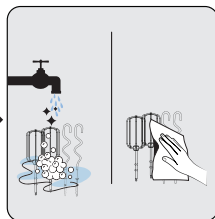
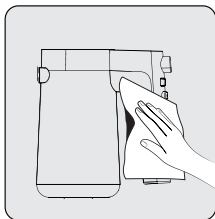
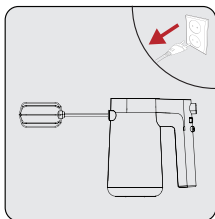

Wyłącz urządzenie i wyjmij wtyczkę z gniazdka. Poczekaaj, aż urządzenie całkowicie ostygnie.

- Do czyszczenia silnika użyj miękkiej, wilgotnej szmatki.

Ubijaki (6) i mieszadło spiralne do wyrabiania ciasta można czyścić za pomocą płynu do mycia naczyń i gorącej wody lub w zmywarce. Następnie dokładnie wysusz każdą część.

i

Ubijaki i mieszadła spiralne do wyrabiania ciasta można myć w zmywarce.

3 Czyszczenie i konserwacja

3.2 Przechowywanie

- Jeśli urządzenie nie będzie używane przez dłuższy czas, należy je starannie przechowywać.
- Odłącz urządzenie przed schowaniem.
- Urządzenie należy przechowywać w chłodnym, suchym miejscu.
- Urządzenie należy trzymać poza zasięgiem dzieci.
- Przechowywać przewód zasilający powinien być taki sam jak na poniższym obrazku.

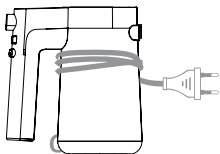

3.3 Transport i wysyłka

- Urządzenie należy przetranszować i wysłać w oryginalnym opakowaniu. Zabezpiecza ono urządzenie przed fizycznymi uszkodzeniami.
- Nie wolno umieszczać ciężkich ładunków na urządzeniu lub opakowaniu. W przeciwnym razie urządzenie może zostać uszkodzone.
- Jeśli urządzenie zostanie upuszczone, może nie działać lub może dojść do trwałego uszkodzenia.

Drodzy Klienci,

Dziękujemy za zakup naszych produktów. Jesteśmy przekonani, że nasze urządzenia będą służyć przez lata. Każdy produkt firmy Beko jest objęty 2-letnim okresem gwarancji.

Warunki gwarancji Beko S.A. (małe urządzenia AGD)

BEKO spółka akcyjna z siedzibą w Warszawie (02-819), przy ulicy Puławskiej 366, wpisana do rejestru przedsiębiorców prowadzonego przez Sąd Rejonowy dla m.st. Warszawy w Warszawie, XIII Wydział Gospodarczy Krajowego Rejestru Sądowego, pod numerem: 0000078147 (dalej: „BEKO”) udziela gwarancji jakości (dalej: „Gwarancja”) na wprowadzone przez BEKO do obrotu na terenie Polski produkty marki BEKO (dalej: „Urządzenia”) osobom, które nabyły te produkty („Użytkownik”) na następujących warunkach:

I. ZAKRES OCHRONY.

BEKO gwarantuje, że Urządzenie zakupione przez Użytkownika jest wolne od wad produkcyjnych lub materiałowych, powstałych z przyczyn tkwiących w tym Urządzeniu (dalej: „Wada”), które ujawnią się w ciągu terminu określonego w części II. niniejszych Warunków Gwarancji (dalej: „Okres Gwarancyjny”).

W razie ujawnienia się Wady Produktu w trakcie Okresu Gwarancyjnego, zostanie ona usunięta na koszt BEKO w sposób uzależniony od właściwości wady, na zasadach i w zakresie określonym w niniejszych Warunkach Gwarancji.

BEKO zobowiązuje się do usunięcia Wady poprzez dokonanie nieodpłatnej naprawy lub wymiany Urządzenia, bądź też reklamacja zgłoszona na podstawie niniejszych Warunków Gwarancji zostanie rozpatrzona w inny sposób uzgodniony przez BEKO i Użytkownika.

Udzielona gwarancja jest ważna na terytorium Rzeczypospolitej Polskiej.

II. CZAS TRWANIA GWARANCJI.

Okres Gwarancyjny wynosi 24 miesiące licząc od daty zakupu Urządzenia przez pierwszego Użytkownika.

III. PROCEDURA ZGŁOSZENIA REKLAMACYJNEGO.

Wady Urządzenia ujawnione w Okresie Gwarancyjnym będą usuwane pod warunkiem przedstawienia przez Użytkownika dowodu zakupu tego Urządzenia zawierającego oznaczenia niezbędne do jego identyfikacji (model, datę zakupu).

Uprawnienia wynikające z niniejszych Warunków Gwarancji mogą być zrealizowane przez Użytkownika wyłącznie w Autoryzowanych Punktach Serwisowych BEKO (dalej: „Serwis”) po uprzednim dokonaniu zgłoszenia na Infolinii BEKO pod numerem telefonu: 22 250 14 14. Urządzenie powinno być odpowiednio zapakowane i zabezpieczone przez Użytkownika na czas transportu do punktu serwisowego Beko.

Wady Urządzenia będą usunięte w terminie 14 dni od daty zgłoszenia Wady na Infolinii BEKO.

Jeżeli część zamienna wymieniana w ramach uprawnień wynikających z niniejszych Warunków Gwarancji Urządzenia jest sprowadzana z zagranicy, termin naprawy, o którym mowa w punkcie 5 powyżej, może ulec wydłużeniu jednak, nie więcej niż do 30 dni licząc odpowiednio od daty zgłoszenia Wady na Infolinii BEKO. Informacje o spodziewanych terminach napraw dostępne są na Infolinii BEKO pod numerem 22 250 14 14. Po usunięciu Wady, Urządzenie zostanie dostarczone Użytkownikowi na koszt BEKO.

IV. WYŁĄCZENIA.

Warunkiem skorzystania z niniejszych Warunków Gwarancji jest:

- użytkowanie Urządzenia zgodnie z Instrukcją Obsługi dołączoną do tego Urządzenia i jego przeznaczeniem, jak również odpowiednie czyszczenie i konserwacje Urządzenia;
- użytkowanie w warunkach indywidualnego gospodarstwa domowego. Urządzenie nie jest używane do celów prowadzenia działalności gospodarczej lub w zastosowaniach eksploatacji masowej, w

szczególności w gastronomicznej działalności hoteli, restauracji i innych obiektów turystyczno-rekreacyjnych lub zbiorowego żywienia. Stosowanie osprzętu zalecanego przez producenta; brak ingerencji w Urządzenie przez osoby do tego nieupoważnione; brak ingerencji w tabliczkę znamionową z numerem seryjnym Urządzenia.

Udzielona przez Beko Gwarancja nie obejmuje:

- wad powstałych z przyczyn innych niż tkwiące w Urządzeniu;
- normalnego zużycia elementów eksploatacyjnych tj. akumulatory, baterie, noże, filtry, żarówki, szczotki, itp.;
- czynności przewidzianych w Instrukcji Obsługi, do wykonania których zobowiązany jest Użytkownik Urządzenia we własnym zakresie i na swój koszt, w tym: instruktażu dotyczącego obsługi Urządzenia, instalacji oraz regulacji urządzenia.
- usterek powstałych w wyniku nieprawidłowego lub niewłaściwego użytkowania, niedbalstwa, przypadkowego uszkodzenia Urządzenia, nieodpowiedniego napięcia prądu lub dokonania jakichkolwiek zmian, które mają wpływ na niewłaściwe działanie Urządzenia, i które naprawiane były przez osoby nieupoważnione, używania instalacji niezgodnych z odpowiednimi Polskimi Normami i innych niż wymienione w Instrukcji Obsługi Urządzenia; uszkodzeń mechanicznych, termicznych, chemicznych, korozji, innych uszkodzeń spowodowanych działaniem lub zaniedbaniem Użytkownika lub powstałych na skutek działania sił zewnętrznych (do których zalicza się w szczególności wyładowania atmosferyczne, skoki napięcia, wszystkiego rodzaju awarie domowej instalacji wodno-kanalizacyjnej, itp.), a także powstałych na skutek przedostania się zanieczyszczeń lub ciał obcych do Urządzenia, zakamienienia (proces odkamieniania musi być przeprowadzany zgodnie z instrukcją obsługi z użyciem odpowiednich środków czyszczących) elementów ze szkła, plastiku oraz porcelany; odbarwień Urządzenia lub poszczególnych jego części;
- usterek powstałych na skutek przechowywania i użytkowania Urządzenia w warunkach, które są niezgodne z normalnymi warunkami domowymi określonymi wymaganiami powszechnie obowiązujących przepisów prawa i odpowiednich Polskich Norm;

V. POZOSTAŁE POSTANOWIENIA.

Niniejsze warunki gwarancji mają zastosowanie do Urządzeń zakupionych od dnia 01.03.2019 r. Gwarant oświadcza, że niniejsza Gwarancja jest udzielana Użytkownikowi dodatkowo i nie wyłącza, nie ogranicza ani nie zawiesza uprawnień Użytkownika wynikających z przepisów o rękojmi za wady rzeczy sprzedanej na podstawie Kodeksu cywilnego.

Najprej preberite ta vodič.

Spoštovana stranka,
hvala, da ste izbrali izdelek BEKO. Želimo, da ta visokokakovosten izdelek, ki je bil izdelan z vrhunsko tehnologijo, uporabljate optimalno učinkovito. Pred uporabo v celoti preberite ta vodič in dodatno dokumentacijo in se ga potrudite razumeti ter jo shranite za poznejšo uporabo. Če napravo predate komu drugemu, mu predajte tudi ta vodič. Upoštevajte vsa opozorila in informacije ter navodila.

Simboli in njihov pomen

V vodiču so uporabljeni naslednji simboli:



Pomembne informacije in priporočila o uporabi naprave.



OPOZORILO: Opozorila o telesnih poškodbah in škodi na lastnini.



Primerno za živila.



Naprave, napajalnega kabla ali vtiča ne potopite v vodo ali v druge tekočine.



Ocena zaščite pred električnim udarom



**RECIKLIRANI PAPIR in
PAPIR ZA RECIKLIRANJE**

1 Pomembna varnostna in okoljska navodila

To poglavje vsebuje varnostna navodila za preprečevanje nevarnosti, ki lahko povzročijo telesne poškodbe ali materialno škodo.

Kakršnakoli garancija preneha veljati, če se ne upoštevate teh navodil.

1.1 Splošna varnost

- Naprava ustreza mednarodnim varnostnim standardom.
- To napravo lahko uporabljajo osebe z zmanjšanimi fizičnimi, senzoričnimi ali psihičnimi sposobnostmi ali s pomanjkanjem izkušenj ter znanja, če so pod nadzorom in so razumeli navodila o varni uporabi naprave in možnih nevarnostih. Otroci se z napravo ne smejo igrati. Otroci ne smejo čistiti in kakorkoli vzdrževati naprave brez nadzora.
- Te naprave otroci ne smejo uporabljati.
- Napravo in njen električni kabel hranite izven dosega otrok.
- Če je napajalni kabel ali naprava poškodovana, je ne uporabljajte. Obrnite se na pooblaščen servis.

1 Pomembna varnostna in okoljska navodila

- Izključite napravo iz napajanja, ko je brez nadzora, med pritrditvijo/odstranjevanjem dodatkov in med čiščenjem.
- Uporabljajte le originalne dele ali dele, ki jih je priporočil proizvajalec.
- Naprave ne razstavljajte.
- Vaše omrežno napajanje mora biti usklajeno z navedenimi podatki na tipski ploščici.
- Naprave ne uporabljajte s podaljškom.
- Naprave nikoli ne izključite tako, da vlečete kabel.
- Pred čiščenjem, demontažo, pritrditvijo dodatkov izključite napravo iz napajanja in počakajte, da se popolnoma ustavi.
- Ne dotikajte se vtiča naprave z vlažnimi ali mokrimi rokami.
- Naprave ne uporabljajte, če je hrana vroča.
- Da se izognete poškodbam naprave, iz živil odstranite kosti in semena.
- Naprava ni zasnovana za suho, trdo hrano.
- Da bi preprečili pregrevanje, ne uporabljajte funkcije

1 Pomembna varnostna in okoljska navodila

spiralno mešanja neprekinjeno več kot 5 minut. Po vsakih 5 minutah delovanja pustite napravo 20 minut, da se ohladi.

- Da preprečite poškodbe zaradi zlorabe, upoštevajte vsa navodila.
- Po čiščenju osušite napravo in vsak njen sestavni del pred vključitvijo naprave in pred pritrditvijo dodatnih delov.
- Naprave, napajalnega kabla ali vtiča ne potopite v vodo ali v druge tekočine.
- Naprave in njenih sestavnih delov ne uporabljajte na ali blizu vročih površin oziroma jih ne postavljajte na take površine.
- V primeru shranjevanja embalaže, jo shranjujte izven dosega otrok.
- Napravo vedno uporabljajte na stabilni, ravni, čisti in suhi površini.
- Ta naprava je namenjena za uporabo v gospodinjstvu in podobnih okoljih, kot so:

1 Pomembna varnostna in okoljska navodila

-kuhinje za osebe v trgovinah, pisarnah in drugih delovnih okoljih;

-turistične kmetije,hoteli, moteli in druga stanovanjska okolja, kjer jo lahko uporabljajo gostje;

-namestitve, kjer ponujajo nočitve z zajtrkom

- Da bi preprečili poškodbe, napajalnega kabla ne stiskajte, upogibajte, ali vlečete blizu ostrih robov. Kabel držite stran od vročih površin in odprtega ognja.
- Pred prvo uporabo naprave, skrbno očistite vse dele, ki pridejo v stik s hrano. Prosimo, oglejte si več podrobnosti v poglavju “Čiščenje”.
- Ne dotikajte se premikajočih se delov naprave. Ne pritrdite ali odstranjajte delov, dokler se naprava popolnoma ne ustavi.

1 Pomembna varnostna in okoljska navodila

1.2 Skladnost z direktivo OEE0 in odstranjevanjem odpadnih izdelkov:

Izdelek je v skladu z direktivo EU OEE0 (2012/19/EU). Izdelek vsebuje simbol za razvrstitev odpadne električne in elektronske opreme (OEE0).



Ta simbol označuje, da ta izdelek ne sme biti odložen skupaj z ostalimi gospodinjskimi odpadki po poteku roka trajanja. Uporabljeno napravo je treba vrniti v pooblaščen zbirni center za reciklažo električnih in elektronskih naprav. Več o zbirnih sistemih lahko najdete, če kontaktirate vaše lokalne oblasti ali distributerje od katerih ste nakupili vaš izdelek. Vsako gospodinjstvo igra pomembno vlogo v prenovi in reciklaži stare naprave. Ustrezno odlaganje uporabljene naprave pomaga pri varstvu pred morebitnimi negativnimi vplivi na okoljevarstvo in zdravje človeka.

1.3 Skladnost z direktivo RoHS:

Izdelek, ki ste ga kupili, je v skladu z direktivo EU RoHS (2011/65/EU). Ne vsebuje škodljivih in prepovedanih materialov, ki so navedeni v direktivi.

1.4 Informacije o embalaži



Ovojnina izdelka je v skladu z nacionalno okoljsko zakonodajo izdelana iz recikliranih materialov. Ovojnine ne odstranjujte skupaj z gospodinjskimi in drugimi odpadki, ampak jo predajte na zbirnih mestih, ki jih določajo lokalni predpisi.

1.5 Kako varčevati z energijo

Med uporabo upoštevajte priporočeni čas v priročniku. Po uporabi izključite kabel naprave iz napajanja.

2 Vaš ročni mešalnik

2.1 Pregled

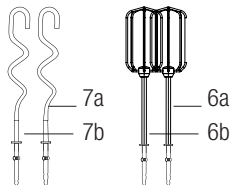
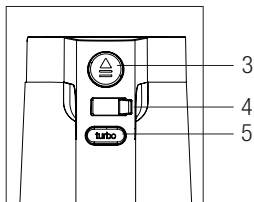
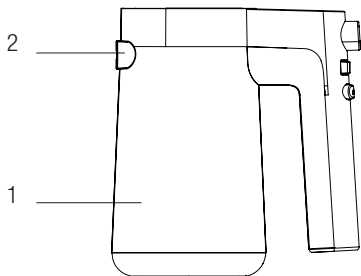

1. Pogonska enota
2. Vhodi za dodatno opremo
3. Gumb za sprostitvev dodatne opreme
4. Gumb za nastavitev moči in hitrosti
5. Gumb Turbo
6. Metlice (6a/6b)
7. Spiralne metlice za gnetenje testa (7a/7b)

2.2 Tehnični podatki

Napetost: 220-240 V~, 50-60 Hz

Moč: 425 W

Pravice do tehničnih in oblikovnih sprememb so pridržane.

Vse vrednosti, navedene v pripadajočih navodilih, so podane na podlagi laboratorijskih analiz, opravljenih po veljavnih standardih. Te vrednosti se lahko razlikujejo glede na način uporabe in okoljske pogoje.

2 Delovanje

2.1 Predvidena uporaba

Naprava je namenjena samo za domače gospodinjstvo in ni primerna za profesionalno uporabo.

2.2 Prvo delovanje

Pred prvo uporabe očistite dele naprave.

2.3 Stepalnik / mešalnik

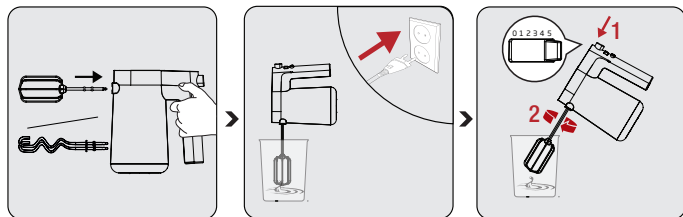

Metlice za stepanje (6) ali metlice za gnetenje (7) vstavite v vhode (5) za stepalnik ali za metlice za gnetenje, dokler se ne usedejo.

Vključite napajalni kabel. Metlice za stepanje (6) in metlice za gnetenje (7) vstavite v maso preden vklopite mešalnik.

Nastavitev hitrosti je med 1 in 5. Hitrost začnete povečevati pri stopnji 1.



Ne uporabljajte stepalnik in spiralno metlico za gnetenje skupaj.

2 Delovanje

i Pri mešanju sestavin začnite pri nižji hitrosti. V nasprotnem primeru lahko hrana pri visoki hitrosti šprica naokrog.

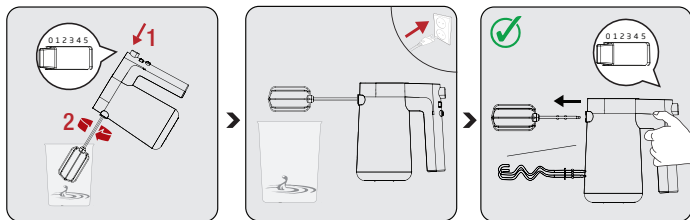

Ko je postopek končan, pustite gumb za nastavitev hitrosti v položaju "0".

Počakajte, da se naprava popolnoma ustavi. Izključite iz napajanja in odstranite metlice za stepanje/metlice iz testa.

Metlice za stepanje in dodatke za mešanje lahko odstranite s pritiskom na gumb za sprostitve dodatne opreme (3), ko je gumb za vklop v položaju "0".

2.3.1 Metlice za stepanje

- i**
- Vedno uporabite obe metlice za stepanje.
 - Njihove posode s teflonsko prevleko so lahko opraskane.
 - Uporabite jih za stepanje tekočih sestavin kot so testo, omaka, juha.

2.3.2 Spiralne metlice za gnetenje testa

- i**
- Vedno uporabite obe spiralne metlice za gnetenje.
 - Njihove posode s teflonsko prevleko so lahko opraskane.
 - Uporabite za gnetenje testa.

2 Delovanje

2.4 Gumb TURBO

Pritisnite in držite gumb TURBO , ko potrebujete nenadno povečanje hitrosti in spustite, ko je več ne potrebujete.



Funkcije TURBO ne uporabite dlje kot 1 minuto.

2.5 Največje možne količine in čas delovanja

Vrsta hrane	Teža	Čas delovanja	Hitrost prilagoditev
Maltoza	100g	15 s	Turbo
Med	600 g (-4° C)		
Pšenična moka	100 g		

3 Čiščenje in vzdrževanje

3.1 Čiščenje



Za čiščenje ne uporabljajte benzena, topil, abrazivnih čistil, kovinskih predmetov ali trdih krtač.

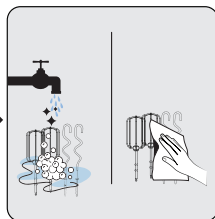
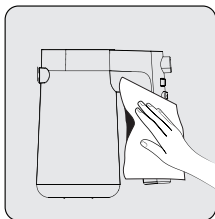
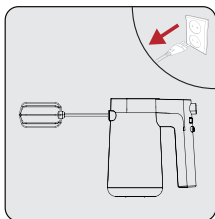

Napravo izklopite in izključite iz napajanja. Počakajte, da se naprava popolnoma ohladi.

- Za čiščenje enote z motorjem uporabite mehko, vlažno krpo.

Metlice za stepanje (6) in spiralne metlice za gnetenje lahko očistite z detergentom za posodo in vročo vodo ali v pomivalnem stroju. Zatem vse dele popolnoma osušite.



Metlice za stepanje in spiralne metlice za gnetenje lahko operete v pomivalnem stroju.

3 Čiščenje in vzdrževanje

3.2 Shranjevanje

- Če naprave dlje časa ne nameravate uporabljati, jo skrbno shranite.
- Preden napravo shranite, jo izključite iz napajanja.
- Napravo shranjujte v hladnem, suhem prostoru.
- Napravo in njen kabel hranite izven dosega otrok.
- Shranite napajalni kabel enako kot na spodnji sliki.

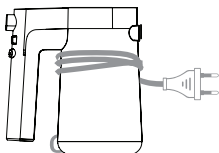

3.3 Prevoz in dostava

- Med prevozom in dostavo nosite napravo v originalni embalaži. Embalaža bo napravo varovala pred fizičnimi poškodbami.
- Na napravo ali embalažo ne polagajte težkih bremen. V nasprotnem primeru se naprava lahko poškoduje.
- Če naprava pade, morda ne bo delovala ali pa bo prišlo do trajnih poškodb.

Nejprve si prosím přečtěte tuto příručku!

Vážení zákazníci,
děkujeme vám, že jste si zvolili výrobek BEKO. Chtěli bychom, abyste dosáhli optimální účinnosti tohoto vysoce kvalitního výrobku, který byl vyroben pomocí nejmodernějších technologií. Před použitím výrobku si prosím přečtěte celou tuto příručku a doplňkovou dokumentaci a uschovejte si je pro pozdější nahlédnutí. Pokud budete výrobek předávat někomu jinému, přiložte k němu i tuto příručku. Dodržujte všechna zde uvedená varování a informace a řiďte se pokyny.

Symbols a jejich významy

V této příručce jsou použity tyto symboly:



Důležité informace a doporučení týkající se používání spotřebiče.



VAROVÁNÍ: Varování týkající se zranění osob nebo poškození majetku.



Vhodný pro styk s potravinami.



Neponořujte přístroj, napájecí kabel nebo zástrčku do vody nebo jiných tekutin.



Hodnocení ochrany před úrazem elektrickým proudem



RECYKLOVANÝ A
RECYKLOVATELNÝ
PAPÍR

1 Důležité bezpečnostní a ekologické pokyny

Tato část obsahuje bezpečnostní pokyny, pro zabránění nebezpečím, které mohou vést ke zranění nebo poškození majetku.

Pokud nejsou tyto pokyny dodrženy, stává se záruka neplatnou.

1.1 Všeobecné bezpečnostní pokyny

- Toto zařízení je v souladu s mezinárodními bezpečnostními normami.
- Aby mohli přístroj používat osoby s omezenými fyzickými, emocionálními nebo mentálními schopnostmi nebo osoby bez dostatečných znalostí a zkušeností, musí být takové osoby pod dozorem a musí rozumět pokynům o bezpečném používání přístroje a možných rizicích. S tímto zařízením nesmí manipulovat děti. Čištění a údržbu nesmějí provádět děti.
- Toto zařízení nemohou používat děti.
- Přístroj a jeho napájecí kabel skladujte mimo dosah dětí.
- Nepoužívejte spotřebič, pokud je poškozen jeho

1 Důležité bezpečnostní a ekologické pokyny

napájecí kabel nebo je spotřebič jinak poškozen. Kontaktujte autorizovaný servis.

- Pokud je spotřebič bez dozoru, během připojování / vyjímání příslušenství a čištění, jej odpojte ze zásuvky.
- Používejte pouze originální díly nebo části doporučené výrobcem.
- Příklad nerozebírejte.
- Vaše síťové napájení musí být ve shodě se specifikovanými informacemi na typovém štítku.
- Nepoužívejte spotřebič s prodlužovacím kabelem.
- Neodpojujte přístroj ze zásuvky taháním za kabel.
- Před čištěním, demontáží, připojením příslušenství odpojte spotřebič ze zásuvky a počkejte, dokud se zcela nezastaví.
- Nedotýkejte se zástrčky přístroje, pokud máte vlhké nebo mokré ruce.
- Nepoužívejte přístroj na horké jídla.
- Abyste předešli poškození přístroje, vyjměte z

1 Důležité bezpečnostní a ekologické pokyny

potravin kosti a pecky.

- Spotřebič není vhodný pro suché a tvrdé jídla.
- Abyste zabránili přehřátí, nepoužívejte funkci spirálového šlehače nepřetržitě déle než 5 minut. Po každých 5 minut používání nechte přístroj 20 minut vychladnout.
- Dodržujte všechny pokyny, abyste předešli zraněním způsobeným nesprávným použitím.
- Po vyčištění spotřebič a všechny jeho části před připojením do sítě a připojením všech částí osušte.
- Neponořujte přístroj, napájecí kabel nebo zástrčku do vody nebo jiných tekutin.
- Nepoužívejte přístroj nebo jeho části na nebo v blízkosti horkých povrchů ani jejich nepokládejte na takové povrchy.
- Pokud uskladňujete obalový materiál, držte jej mimo dosah dětí.
- Spotřebič používejte vždy na stabilním, rovném, čistém a suchém povrchu.
- Toto zařízení je určeno pro použití v domácnosti a v podobných podmínkách, jako jsou například:

1 Důležité bezpečnostní a ekologické pokyny

- kuchyně pro zaměstnance v obchodech, kancelářích a jiných pracovních prostředích;
- farmářské domy , pro použití klienty v hotelech, motelech a jiných typech ubytovacích zařízení.;
- v ubytovacím prostředí
- Napájecí kabel nemačkejte ani neohýbejte a nemněte ve ostré hrany, aby nedošlo k jeho poškození. Kabel nepřikládejte k horkým povrchům ani ho nevystavujte ohni.
- Před prvním použitím spotřebiče pečlivě očistěte všechny jeho části, které přicházejí do styku s potravinami. Přečtěte si podrobnosti v části „Čištění“.
- Nedotýkejte se žádných pohyblivých částí přístroje. Nepřipojujte ani neodstraňujte díly, dokud se zařízení zcela nezastaví.

1 Důležité bezpečnostní a ekologické pokyny

1.2 Dodržování směrnice WEEE a o likvidaci odpadů:

Tento produkt splňuje směrnici EU WEEE (2012/19/EU). Tento výrobek nese symbol pro třídění, platný pro elektrický a elektronický odpad (WEEE).



Tento symbol znamená, že příslušný produkt na konci jeho životnosti nesmí být likvidován spolu s jiným domácím odpadem. Použité zařízení musíte odnést do oficiální sběrně pro recyklaci elektrických a elektronických zařízení. Obratě se na místní úřady nebo na prodejce, u kterého jste si zařízení zakoupili, a informujte se o umístění sběrných zařízení. Každá domácnost hraje důležitou roli ve sběru a recyklaci starých zařízení. Správná likvidace starého zařízení pomáhá předejít možným negativním následkům pro životní prostředí a lidské zdraví.

1.3 Dodržování směrnice RoHS:

Produkt, který jste zakoupili splňuje směrnicí EU RoHS (2011/65/EU). Neobsahuje žádné škodlivé ani zakázané materiály, které jsou směrnicí zakázané.

1.4 Informace o balení



Obal tohoto výrobku je vyroben z recyklovatelných materiálů, v souladu s Národní legislativou pro životní prostředí. Nevyhazujte obalový odpad spolu s domovním či jiným odpadem, odložte ho na sběrných místech určených místními úřady.

1.5 Co udělat pro úsporu energie

Během používání dodržujte časy doporučené v návodu. Po použití odpojte kabel zařízení.

2 Váš mixér

2.1 Přehled

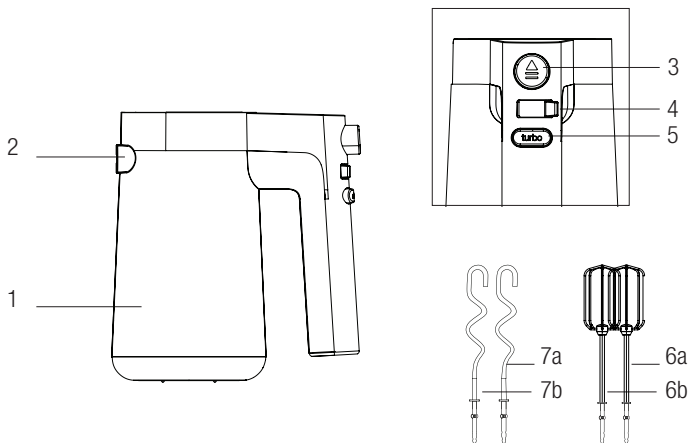

1. Motorová jednotka
2. Vstup pro příslušenství
3. Uvolňovací tlačítko příslušenství
4. Tlačítko nastavení výkonu a rychlosti
5. Tlačítko TURBO
6. Drtiče (6a / 6b)
7. Spirály na hnětení těsta (7a / 7b)

2.2 Technické údaje

Napětí: 220-240 V~, 50-60 Hz

Výkon: 425 W

Práva na technické a designové změny jsou vyhrazena.

Hodnoty dodané se zařízením nebo v jeho průvodních dokladech jsou laboratorní údaje v souladu s příslušnými normami. Tyto hodnoty se mohou lišit v závislosti na použití a od okolních podmínek.

2 Obsluha

2.1 Běžný účel použití

Spotřebič je určen pouze pro domácí použití, není vhodný pro profesionální použití.

2.2 První spuštění

Před prvním použitím vyčistěte části přístroje.

2.3 Šlehač / mixér

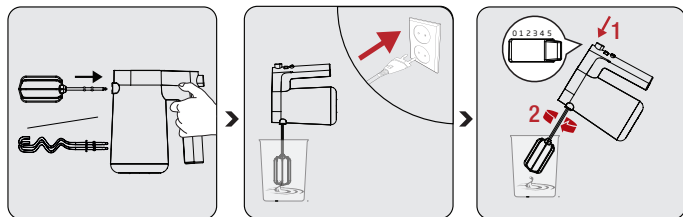

Vložte šlehače (6) nebo hnětací háky (7) do vstupů (5) pro šlehače nebo hnětací hák, dokud se neusadí na svá místa.

Připojte napájecí kabel. Před zapnutím mixéru vložte šlehače (6) a hnětací háky (7) do těsta.

Nastavení rychlosti je mezi 1 a 5. Zvyšujte rychlost od úrovně 1.



Nepoužívejte šlehač a spirálový mixér spolu.

2 Obsluha

i Při míchání surovin začněte s nižší rychlostí. Pokud začnete vysokou rychlostí, potraviny se mohou kolem rozstřík.

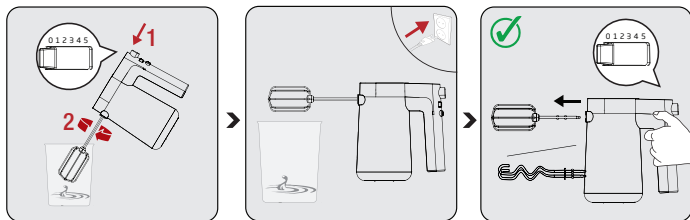

Po dokončení procesu nechte tlačítko nastavení rychlosti v poloze "0".

Počkejte, dokud se spotřebič zcela nezastaví. Vytáhněte příslušenství šlehače / mixéru z těsta a odpojte jej.

Pokud je tlačítko napájení v poloze "0", můžete odstranit příslušenství šlehače a mixéru stisknutím uvolňovacího tlačítka příslušenství (3).

2.3.1 Šlehače

- i**
- Vždy používejte oba šlehače.
 - Jejich nádoby potažené teflonem se mohou poškrábat.
 - Použijte ho na šlehání tekutých přísad, jako je těsto na koláče, omáčka, polévka.

2.3.2 Spirály na hnětení těsta

- i**
- Vždy používejte obě spirály na hnětení těsta.
 - Jejich nádoby potažené teflonem se mohou poškrábat.
 - Použijte je na hnětení těsta.

2 Obsluha

2.4 Tlačítko TURBO

Když potřebujete náhlou vysokou rychlost, stiskněte a podržte tlačítko TURBO, a když rychlost už nepotřebujete, uvolněte ho.



Nepoužívejte funkci TURBO déle než 1 minutu.

2.5 Maximální množství a doba zpracování

Typ jídla	Hmotnost	Provozní doba	Rychlost nastavení
Maltóza	100g	15.	Turbo
Med	600g (-4°C)		
Pšeničná mouka	100 g		

3 Čištění a údržba

3.1 Čištění



K čištění spotřebiče nepoužívejte benzen, rozpouštědla, abrazivní čisticí prostředky, kovové předměty nebo tvrdé kartáče.

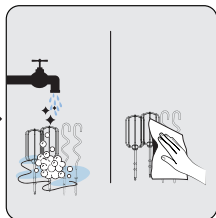
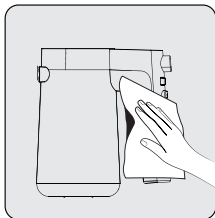
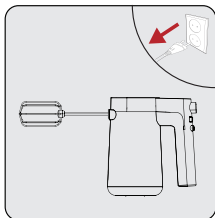

Vypněte přístroj a odpojte jej ze zásuvky. Počkejte, dokud přístroj zcela vychladne.

- Motorovou jednotku očistěte měkkým vlhkým hadříkem.

Šlehače (6) a spirály na hnětení těsta můžete vyčistit pomocí mýdla na mytí nádobí a horké vody nebo v myčce nádobí. Pak každou část zcela osušte.



Šlehače a spirály na hnětení těsta jsou vhodné do myčky.

3 Čištění a údržba

3.2 Skladování

- Pokud nechcete přístroj používat delší dobu, patrně ho uložte.
- Před odložením přístroj odpojte ze zásuvky.
- Spotřebič skladujte na chladném a suchém místě.
- Přístroj a jeho kabel skladujte mimo dosah dětí.
- Shranite napajalni kabel enako kot na spodnji sliki.

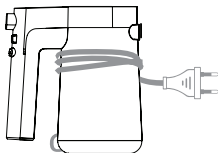

3.3 Přeprava a přenášení

- Během transportu a přepravy noste přístroj v originálním balení. Obal přístroje chrání přístroj před fyzickým poškozením.
- Na spotřebič nebo jeho obal nepokládejte těžké předměty. V opačném případě by mohlo dojít k poškození spotřebiče.
- Pokud přístroj spadne, nemusí být funkční nebo může dojít k trvalému poškození.

Najpre pročitate ovaj priručnik!

Poštovani kupci,

Zahvaljujemo vam što ste odabrali proizvod kompanije Beko. Želimo da postignete optimalnu efikasnost ovog visokokvalitetnog proizvoda koji je proizveden uz primenu vrhunske tehnologije. Obavezno je pročitati i potpuno razumeti ovaj vodič i dodatnu dokumentaciju pre upotrebe, i isti čuvati za naknadne upute. Ne odvajajte ovaj vodič od jedinice ako želite da je predate nekom drugom licu. Pridržavajte se svih upozorenja i informacija datim ovde i sledite uputstva.

Simboli i njihova značenja

Dole navedeni simboli su upotrebljeni u ovom vodiču:



Važne informacije i preporuke u vezi s korišćenjem uređaja.



UPOZORENJE: Upozorenja na lične povrede ili oštećenje imovine.



Pogodno za kontakt sa hranom.



Uređaj, kabl za napajanje ili utikač ne potapajte u vodu ili bilo koju drugu tečnost.



Oцена zaštite od električnog udara



**RECIKLIRANI I
RECIKLABILNI PAPIR**

1 **Važna uputstva u vezi sa bezbednošću i zaštitom životne sredine**

Ovaj odeljak sadrži bezbednosna uputstva za sprečavanje opasnosti koje mogu dovesti do povreda ili materijalne štete.

Svaka garancija će prestati da bude validna ako se ne poštuju ova uputstva.

1.1 Opšta bezbednost

- Ovaj uređaj je usklađen sa međunarodnim standardima bezbednosti.
- Da bi uređaj koristile osobe sa ograničenim fizičkim, emocionalnim ili mentalnim sposobnostima ili kojima nedostaju znanje i iskustvo, takva osoba mora biti pod nadzorom i razumeti uputstva o bezbednoj upotrebi uređaja i potencijalnim rizicima. Deca ne smeju da se igraju sa uređajem. Deca ne smeju da čiste niti da održavaju uređaj.
- Ovaj uređaj ne smeju da koriste deca.
- Uređaj i njegov kabl držite van domašaja dece.
- Ne koristite uređaj ako je kabl za napajanje ili sam uređaj oštećen. Obratite se ovlašćenom servisu.
- Isključite aparat iz utičnice kada ostane bez

1 **Važna uputstva u vezi sa bezbednošću i zaštitom životne sredine**

nadzora, tokom postavljanja/uklanjanja dodatne opreme i čišćenja.

- Koristite samo originalne delove ili delove koje je preporučio proizvođač.
- Nemojte rasklapati ovaj uređaj.
- Vaše mrežno napajanje mora biti usklađeno s navedenim informacijama na oznaci tipa.
- Nemojte koristiti uređaj s produžnim kablom.
- Ne isključujte uređaj na utikaču povlačenjem kabla.
- Isključite aparat iz utičnice pre čišćenja, demontaže, ugradnje dodatne opreme i sačekajte dok se potpuno ne zaustavi njegov rad.
- Ne dodirujte utikač uređaja dok su vam ruke vlažne ili mokre.
- Ne koristite uređaj za vruću hranu.
- Da biste izbegli oštećenje uređaja, uklonite kosti i semena iz hrane.
- Uređaj nije pogodan za suhu i tvrdu hranu.
- Da biste sprečili pregrevanje, nemojte neprekidno koristiti spiralnu mešalicu duže od 5 minuta. Između

1 **Važna uputstva u vezi sa bezbednošću i zaštitom životne sredine**

svakih 5 minuta upotrebe, uređaj ostavite da se hladi 20 minuta.

- Pridržavajte se svih uputstava da biste sprečili povrede nastale nepravilnom upotrebom.
- Nakon čišćenja, osušite uređaj i svaki njegov deo pre nego što ga priključite i prikačite.
- Uređaj, kabl za napajanje ili utikač ne potapajte u vodu ili bilo koju drugu tečnost.
- Ne koristite uređaj niti njegove delove na ili u blizini vrućih površina niti iste stavljajte na takve površine.
- Ako čuvate ambalažu, čuvajte je van domašaja dece.
- Uređaj uvek koristite na stabilnoj, ravnoj, čistoj i suvoj površini.
- Ovaj uređaj je namenjen za upotrebu u domaćinstvima i sličnim objektima kao što su:
 - mala kuhinja za zaposlene u prodavnicama, kancelarijama i drugim radnim okruženjima,
 - seoske kuće i za goste u hotelima, motelima i drugim stambenim okruženjima,

1 Važna uputstva u vezi sa bezbednošću i zaštitom životne sredine

- objekti koji nude noćenje i doručak
- Ne stišćite ni savijajte kabl za napajanje i ne povlačite ga po oštrim ivicama kako se ne bi oštetio. Držite kabl za napajanje dalje od vrućih površina i otvorenih plamena.
- Pre prve upotrebe uređaja pažljivo očistite sve delove koji dolaze u kontakta sa hranom. Pogledajte sve detalje u delu “Čišćenje”.
- Nemojte dirati nijedan pomični deo uređaja. Nemojte spajati ni uklanjati delove dok se uređaj potpuno ne zaustavi.

1.2 Informacije o usklađenosti sa WEEE propisima i odlaganju otpada

Ovaj proizvod je usaglašen sa WEEE Direktivom Evropske unije (2012/19/EU). Ovaj proizvod sadrži oznaku klasifikacije za odlaganje električne i elektronske opreme u otpad (WEEE).



Ovaj simbol označava da se ovaj proizvod ne sme odlagati zajedno s ostalim kućnim otpadom na kraju njegovog radnog veka. Korišćeni uređaj mora se vratiti na službeno mesto za sakupljanje za recikliranje električnih i elektronskih uređaja. Da biste pronašli ove sisteme za sakupljanje, obratite se lokalnim vlastima ili prodavcu gde je proizvod kupljen. Svako domaćinstvo ima

1 **Važna uputstva u vezi sa bezbednošću i zaštitom životne sredine**

važnu ulogu u vraćanju i recikliranju starih uređaja. Odgovarajuće odlaganje iskorišćenog aparata pomaže u sprečavanju potencijalnih negativnih posledica po životnu sredinu i zdravlje ljudi.

1.3 Usaglašenost sa RoHS direktivom

Proizvod koji ste kupili u saglasnosti je sa RoHS direktivom Evropske unije (2011/65/EU). On ne sadrži štetne i zabranjene materijale navedene u direktivi.

1.4 Informacije o pakovanju



Ambalaža proizvoda je napravljena od materijala koji mogu da se recikliraju, u skladu sa nacionalnim propisima o zaštiti životne sredine. Ambalažu ne odlažite sa kućnim otpadom ili drugim vrstama otpada već je odložite u sabirne centre za ambalažu

koje su navele lokalne vlasti.

1.5 Kako se štedi energija

Tokom upotrebe poštujujte vremena preporučena u priručniku. Nakon upotrebe, iskopčajte kabl uređaja.

2 Vaš blender

2.1 Prikaz

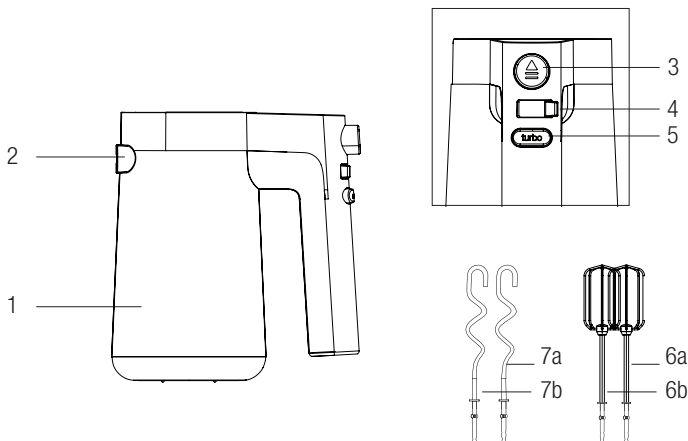

1. Jedinica motora
2. Ulazi za dodatke
3. Dugme za otpuštanje dodataka
4. Dugme za podešavanje uključivanja/isključivanja i brzine
5. Dugme za funkciju TURBO
6. Mutilice (6a/6b)
7. Spiralne mutilice za mešenje testa (7a/7b)

2.2 Tehnički podaci

Napon: 220-240 V~, 50-60 Hz

Snaga: 425 W

Prava na tehničke i dizajnerske promene su zadržana.

Vrednosti date na uređaju ili pratećoj dokumentaciji su laboratorijska očitavanja u skladu sa odgovarajućim standardima. Ove vrednosti mogu da se razlikuju u zavisnosti od korišćenja i ambijentalnih uslova.

2 Rad

2.1 Predviđena namena

Uređaj je namenjen samo za kućnu upotrebu, nije pogodan za profesionalnu upotrebu.

2.2 Prva upotreba

Očistite delove uređaja pre prve upotrebe.

2.3 Mutilica / Mikser

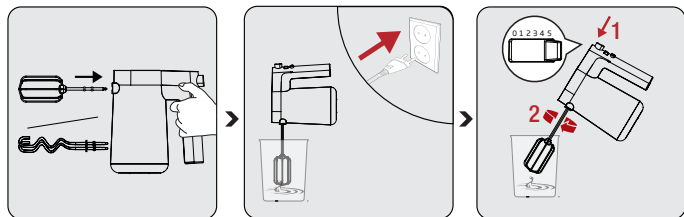

Ubacite mutilice (6) ili spirale za mešenje (7) u ulaze (5) za mutilice ili spirale za mešenje dok ih ne umetnete u odgovarajući položaj.

Priključite kabl za napajanje. Stavite mutilice (6) ili spirale za mešenje (7) u testo pre nego što uključite štapni blender.

Brzina se može podesiti između 1 i 5. Povećavajte brzinu počev od nivoa 1.



Nemojte koristiti zajedno mutilice i spiralne dodatke.

2 Rad

i Dok miksate sastojke, počnite sa manjom brzinom. Sastojci bi se mogli raspršiti ako započnete miksanje velikom brzinom.

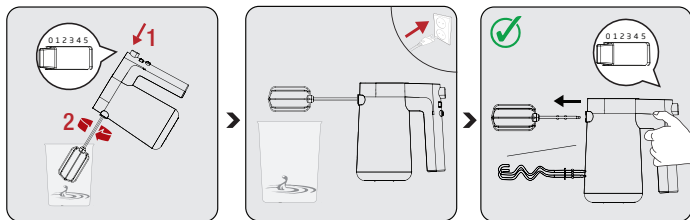

Kada postupak završite, postavite dugme za podešavanje brzine u položaj „0“.

Sačekajte dok se vaš uređaj potpuno ne zaustavi. Isključite iz utičnice i uklonite dodatke za mešanje/ miksanje iz tela uređaja.

Dodatak za mutilice i mikser možete ukloniti pritiskom na dugme za otpuštanje dodataka (3) kada je dugme za uključivanje/isključivanje u položaju „0“.

2.3.1 Mutilice

- i**
- Uvek koristite obe mutilice.
 - Njihovi delovi presvučeni teflonom mogu da se izgrebu.
 - Koristite ih za miksanje tečnih sastojaka poput testa za kolače, sosa, supe.

2.3.2 Spiralni dodaci za mešenje testa

- i**
- Uvek koristite obe spirale za mešenje testa.
 - Njihovi delovi presvučeni teflonom mogu da se izgrebu.
 - Koristite ih za mešenje testa.

2.4 Dugme za funkciju TURBO

Pritisnite i zadržite dugme za funkciju TURBO kada vam treba instantna velika brzina, a otpustite kada vam više ne bude potrebna.



Ne koristite funkciju TURBO duže od 1 minuta.

2.5 Maksimalne količine i vreme obrade

Vrsta hrane	Težina	Vreme rada	Brzina - prilagođavanje
Maltoza	100g	15 s	Turbo
Med	600g (-4°C)		
Pšenično brašno	100 g		

3 Čišćenje i održavanje

3.1 Čišćenje

i

Nikada nemojte koristiti benzol, rastvarač, abrazivna sredstva za čišćenje, metalne objekte ili grube četke za čišćenje ovog uređaja.

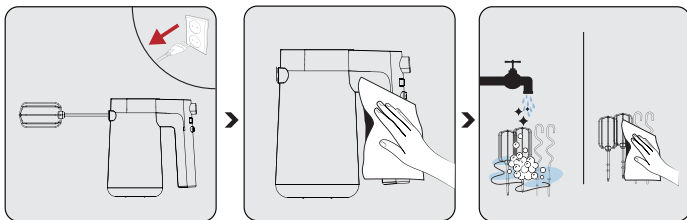

Isključite aparat i izvucite kabl iz utičnice. Sačekajte da se uređaj potpuno ohladi.

- Za čišćenje jedinice motora koristite samo mekanu, vlažnu krp.

Mutilice (6) i spirale za mešenje testa možete očistiti deterdžentom za pranje posuđa i vrućom vodom ili ih možete prati u mašini za pranje posuđa. Posle toga svaki deo potpuno osušite.

i

Mutilice i spirale za mešenje testa mogu se prati u mašini za pranje posuđa.

3 Čišćenje i održavanje

3.2 Skladištenje

- Ako ne nameravate da koristite aparat duže vreme, pažljivo ga odložite.
- Isključite urežaj iz utičnice pre nego što ga odložite.
- Postavite uređaj na hladno suvo mesto.
- Uređaj i njegov kabl odložite na mesto van domašaja dece.

3.3 Transport i otprema

- Za vreme transporta i otpreme, uređaj nosite u originalnom pakovanju. Ambalaža uređaja ga štiti od fizičkih oštećenja.
- Nemojte stavljati teške predmete na uređaj ili njegovu ambalažu. U suprotnom, uređaj se može oštetiti.
- Ako uređaj padne, uređaj možda neće raditi ili može doći do trajnih oštećenja.

Ju lutemi lexoni në fillim këtë udhëzues!

I dashur klient,

Faleminderit që keni zgjedhur një produkt BEKO. Ne duam që të arrini efikasitetin maksimal nga ky produkt i cilësisë së lartë i cili është prodhuar me një teknologji të përparuar. Ju lutemi që para se ta përdorni këtë pajisje, ta lexoni dhe ta kuptoni plotësisht këtë udhëzues dhe dokumentet shoqëruese dhe t'i ruani për t'iu referuar në të ardhmen. Nëse ia jepni këtë pajisje dikujt tjetër, jepini edhe këtë udhëzues bashkë me pajisjen. Kushtojuni vëmendje të gjitha paralajmërimeve dhe informacioneve që ndodhen në këtë manual dhe ndiqni udhëzimet.

Simbolet dhe kuptimi i tyre

Gjatë gjithë këtij udhëzuesi janë përdorur këto simbole:



Informacione të rëndësishme dhe rekomandime për përdorimin e pajisjes.



PARALAJMËRIM: Paralajmërime për lëndime personale ose dëme ndaj pronës.



I përshtatshëm për kontaktin me ushqimin.



Mos e zhytni pajisjen, kabllin elektrik ose prizën në ujë a në ndonjë lëng tjetër.



Klasifikimi i mbrojtjes për goditjet elektrike



**LETËR E RICIKLUAR
DHE E RICIKLUESHME**

1 Udhëzime të rëndësishme për sigurinë dhe mjedisin

Kjo pjesë përmban udhëzime për sigurinë për të parandaluar rreziqet që mund të shkaktojnë lëndime ose dëmtime të pasurisë.

Çdo garanci bëhet e pavlefshme nëse nuk ndiqen këto udhëzime.

1.1 Siguria e përgjithshme

- Kjo pajisje është në përputhje me standardet ndërkombëtare të sigurisë.
- Që pajisja të përdoret nga persona me aftësi të kufizuara fizike, emocionale ose mendore ose me mungesë njohurie dhe eksperience, këta persona duhet të jenë nën mbikëqyrje dhe të kenë kuptuar udhëzimet për përdorimin e sigurt të pajisjes dhe për rreziqet e mundshme. Fëmijët nuk duhet ta ngacmojnë pajisjen. Operacionet e pastrimit dhe të mirëmbajtjes nga përdoruesi nuk duhet të kryhen nga fëmijët.
- Kjo pajisje nuk mund të përdoret nga fëmijët.
- Ruajeni pajisjen dhe kabllin e saj elektrik larg fëmijëve.

1 Udhëzime të rëndësishme për sigurinë dhe mjedisin

- Mos e përdorni pajisjen nëse kablli i saj është i dëmtuar. Kontaktoni me shërbimin e autorizuar.
- Hiqeni pajisjen nga priza kur e lini pa mbikëqyrje, kur vendosni/hiqni aksesoret dhe kur e pastroni.
- Përdorni vetëm pjesë origjinale ose pjesë të rekomanduara nga prodhuesi.
- Mos e çmontoni pajisjen.
- Furnizimi me energji elektrike duhet të jetë në përputhje me informacionin e specifikuar në etiketën përkatëse.
- Mos e përdorni pajisjen me një kabëll zgjatues.
- Mos e hiqni pajisjen nga priza duke tërhequr kabllin.
- Hiqeni pajisjen nga priza para se ta pastroni, ta çmontoni, të vendosni aksesoret dhe prisni derisa të ndalojë plotësisht.
- Mos e prekni spinën e pajisjes nëse i keni duart të njoma ose të lagura.
- Mos e përdorni pajisjen për ushqime të nxehta.
- Për të shmangur dëmtimin e pajisjes, hiqni nga ushqimet kockat dhe farat.

1 Udhëzime të rëndësishme për sigurinë dhe mjedisin

- Pajisja nuk është e përshtatshme për ushqime të thata dhe të forta.
- Për të parandaluar mbinxehjen, mos e përdorni funksionin e rrahëses spirale vazhdimisht për më shumë se 5 minuta. Pas çdo 5 minutash përdorimi, lëreni pajisjen të ftohet për 20 minuta.
- Ndiqni të gjitha udhëzimet për të parandaluar lëndimet e shkaktuara nga keqpërdorimi.
- Pas pastrimit, thajeni pajisjen dhe të gjitha pjesët e saj para se ta vini në prizë dhe të montoni pjesët.
- Mos e zhytni pajisjen, kabllin elektrik ose prizën në ujë a në ndonjë lëng tjetër.
- Mos e përdorni pajisjen ose pjesët e saj mbi ose pranë sipërfaqeve të nxehta ose mos e vendosni mbi sipërfaqe të tilla.
- Nëse i mbani materialet e paketimit, ruajini ato në një vend larg fëmijëve.
- Gjithmonë përdoreni këtë pajisje në një sipërfaqe të qëndrueshme, të sheshtë, të pastër dhe të thatë.
- Kjo pajisje është projektuar për përdorim në shtëpi ose përdorime të ngjashme, si p.sh.:

1 Udhëzime të rëndësishme për sigurinë dhe mjedisin

- zonat e kuzhinës së personelit në dyqane, zyra dhe ambiente të tjera pune,
- shtëpi në ferma, nga klientët në hotele, motele dhe ambiente të tjera banimi,
- ambiente të tipit të hoteleve me mëngjes
- Mos e shtypni ose lakoni kabllin e korrentit dhe mos e fërkoni në skaje të mprehta, për të parandaluar ndonjë dëmtim. Mbajeni kabllin larg sipërfaqeve të nxehta dhe flakëve të zjarrit.
- Para se ta përdorni pajisjen për herë të parë, pastroni me kujdes të gjitha pjesët që janë në kontakt me ushqimin. Ju lutemi shihni detajet e plota që jepen në pjesën “Pastrimi”.
- Mos prekni ndonjë pjesë të pajisjes në lëvizje. Mos i montoni ose hiqni pjesët derisa pajisja të kenë ndaluar plotësisht.

1.2 Përputhja me rregulloret WEEE dhe asgjësimi i produktit

Ky produkt i përmbahet Direktivës WEEE të BE (2012/19/EU). Ky produkt mbart një simbol klasifikimi për mbetjet e pajisjeve elektrike dhe elektronike (WEEE).

1 Udhëzime të rëndësishme për sigurinë dhe mjedisin



Ky produkt është prodhuar me pjesë dhe materiale me cilësi të lartë të cilat mund të ripërdoren dhe janë të përshtatshme për riciklim. Mos e hidhni produktin bashkë me mbeturinat shtëpiake ose mbeturinat e tjera në fund të jetës së tij. Çojeni në një qendër grumbullimi për riciklimin e pajisjeve elektrike dhe elektronike. Ju lutem konsultohuni me autoritetet lokale për të mësuar më shumë rreth këtyre qendrave të grumbullimit.

1.3 Pajtimi me direktivën RoHS

Produkti që keni blerë i përmbahet Direktivës RoHS të BE (2011/65/EU). Nuk përmban materiale të dëmshme dhe të ndaluara të përcaktuara në Direktivë.

1.4 Informacione për paketimin



Paketimi i produktit është bërë me materiale të riciklueshme në përputhje me Legjislacionin kombëtar. Mos i hidhni mbeturinat e paketimit me mbeturinat shtëpiake ose me mbeturina të tjera, por hidhni në zonat e grumbullimit të paketimit të specifikuar nga autoritetet lokale.

1.5 Çfarë të bëni për kursimin e energjisë

Gjatë përdorimit, ndiqni kohët e rekomanduara në manual. Hiqni nga priza kabllin e pajisjes pas përdorimit.

2 Blenderi juaj

2.1 Pamje e përgjithshme

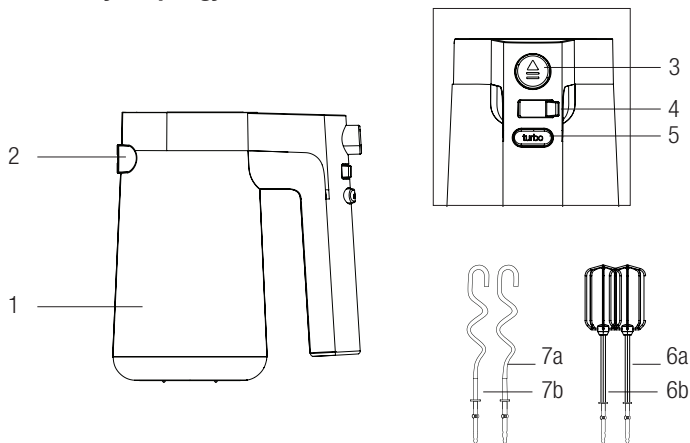

1. Njësia e motorit
2. Hyrjet e aksesorëve
3. Butoni i lëshimit të aksesorëve
4. Butoni i ndezjes dhe i vendosjes së shpejtësisë
5. Butoni TURBO
6. Rrahëset me tel (6a/6b)
7. Spiralet për punimin e brumit (7a/7b)

2.2 Të dhënat teknike

Voltazhi: 220-240 V~, 50-60 Hz

Fuqia: 425 W

Të drejtat për të bërë ndryshime teknike dhe të dizajnit janë të rezervuara.

2 Përdorimi

2.1 Përdorimi i synuar

Kjo pajisje është projektuar vetëm për përdorim në shtëpi dhe nuk është e përshtatshme për përdorim profesional.

2.2 Përdorimi për herë të parë

Pastrojini pjesët e pajisjes para se ta përdorni për herë të parë.

2.3 Rrahësja / Përzierësi

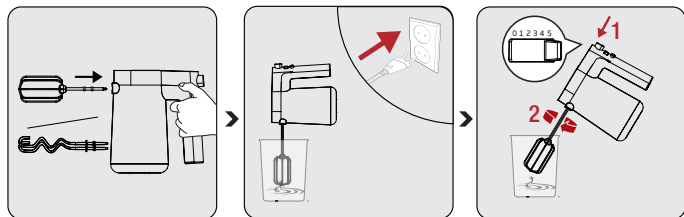

Fut rrahëset (6) ose kanxhat për punimin e brumit (7) te hyrjet (5) për rrahësen ose kanxhën e punimit të brumit derisa të fiksohen.

Futni në prizë spinën. Futni rrahëset (6) dhe kanxhat te punimin e brumit (7) te brumi para se të ndizni blenderin.

Vendosja e shpejtësisë është midis 1 dhe 5. Rriteni shpejtësinë duke filluar nga niveli 1.



Mos përdorni bashkë rrahësen dhe përzierësin spiral.

2 Përdorimi

i Kur përzieni përbërësit, filloni me një shpejtësi të ulët. Ushqimet mund të shkapërdahen nëse filloni me shpejtësi të lartë.

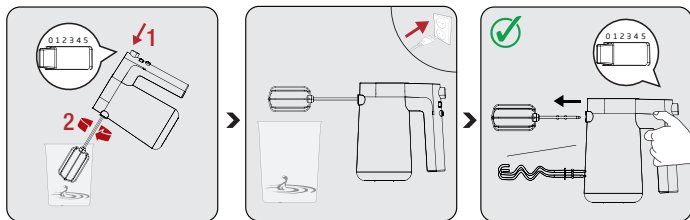

Kur procesi të ketë përfunduar, lëreni butonin e vendosjes së shpejtësisë të pozicionin "0".

Prisni derisa pajisja të ndalojë plotësisht. Hiqeni nga priza dhe hiqni nga brumi aksesoret e rrahëses/përzierësit.

Mund t'i hiqni aksesoret e rrahëses dhe të përzierësit duke shtypur butonin e lëshimit të aksesoreve (3) kur butoni i ndezjes është në pozicionin "0".

2.3.1 Rrahëset

- i**
- Gjithnjë përdorni të dy rrahëset.
 - Enët e tyre të veshura me teflon mund të gërvishten.
 - Përdoreni për të rrahur përbërës si brumë keku, salcë, supë.

2.3.2 Spiralet për punimin e brumit

- i**
- Gjithnjë përdorni të dy spiralet për punimin e brumit.
 - Enët e tyre të veshura me teflon mund të gërvishten.
 - Përdoreni për punimin e brumit.

2 Përdorimi

2.4 Butoni TURBO

Shtypni dhe mbajeni shtypur butonin TURBO kur ju nevojitet menjëherë shpejtësi e lartë dhe mos e mbani shtypur kur nuk ju nevojitet më.



Mos e përdorni veçorinë TURBO për më shumë se 1 minutë.

2.5 Sasitë maksimale dhe koha e përpunimit

Lloji i ushqimit	Pesha	Koha e përdorimit	Rregullimi i shpejtësisë
Maltozë	100g	15 s	Turbo
Mjaltë	600g (-4°C)		
Miell gruri	100 g		

3 Pastrimi dhe mirëmbajtja

3.1 Pastrimi



Mos përdorni benzen, hollues, pastrues gërryes, objekte metalike ose furça të forta për të pastruar pajisjen.

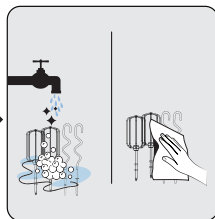
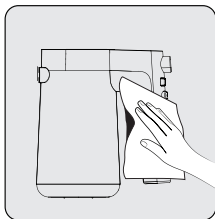
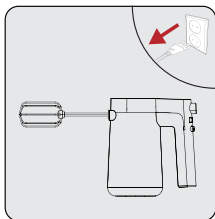

Fikeni pajisjen dhe hiqeni nga priza. Pritni derisa pajisja të ftohet plotësisht.

- Përdorni një leckë të butë e të njomë për të pastruar njësinë e motorit.

Mund t'i pastroni rrahëset (6) dhe spiralet për punimin e brumit duke përdorur pak sapun për larjen e enëve dhe ujë të nxehtë ose në lavastovilje. Më pas, thajeni plotësisht çdo pjesë.



Rrahëset dhe spiralet për punimin e brumit mund të lahen pa problem në lavastovilje.

3 Pastrimi dhe mirëmbajtja

3.2 Ruajtja

- Nëse nuk planifikoni ta përdorni pajisjen për një kohë të gjatë, ruajeni atë me kujdes.
- Hiqeni pajisjen nga priza para se ta vini mënjanë.
- Ruajeni pajisjen në një vend të freskët dhe të thatë.
- Ruajeni pajisjen dhe kabllin e saj larg fëmijëve.
- Ruani kordonin e rrymës duhet të jetë i njëjtë me figurën më poshtë.

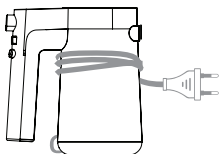

3.3 Transporti dhe dërgesa

- Gjatë transportit dhe dërgesës, mbajeni pajisjen në paketimin e saj origjinal. Paketimi i pajisjes e mbron atë nga dëmtimet fizike.
- Mos vendosni objekte të rënda mbi pajisje ose mbi paketimin e saj. Përndryshe pajisja mund të dëmtohet.
- Nëse pajisja bie, pajisja mund të mos funksionojë ose mund të ndodhë dëmtim i përhershëm.

Ве молиме најнапред прочитајте го ова упатство!

Почитуван кориснику,

Ви благодариме што избравте производ на ВЕКО. Би сакале добро да Ви користи овој квалитетен апарат, кој е произведен според најнова технологија. Ве молиме добро прочитајте го ова упатство и другите приложени документи пред да го користите апаратот и чувајте ги во случај да Ви затребаат. Ако му го дадете апаратот на некој друг, дајте му го и ова упатство. Применете ги сите предупредувања и информации дадени во упатството и следете ги упатствата.

Симболи и нивното значење

Во ова упатство се користат следниве симболи:



Важни информации и препораки во врска со користењето на апаратот.



ПРЕДУПРЕДУВАЊЕ :

Предупредувања за физички повреди или материјални штети.



Соодветен за контакт со храна.



Не потопувајте го апаратот, електричниот кабел или приклучокот во вода или во некоја друга течност.



Има заштита од електричен удар



РЕЦИКЛИРАНА
РЕЦИКЛИРАЧКА
ХАРТИЈА

1 Важни упатства за безбедноста и животната средина

Овој дел содржи упатства за безбедноста за да се спречат опасности што можат да водат до физички повреди или до оштетување на материјалниот имот.

Ако не ги следите овие упатства, гаранцијата ќе изгуби важност.

1.1 Општа безбедност

- Овој апарат е во согласност со меѓународните стандарди за безбедност.
- За апаратот да го користат лица со ограничени физички, емоционални или ментални способности или кои немаат знаење и искуство, тоа лице мора да биде под надзор и да ги разбира упатствата за безбедно користење на апаратот и потенцијалните ризици. Децата не смеат да си играат со овој уред. Чистењето и одржувањето од страна на корисникот не треба да го прават деца без надзор.
- Апаратот не смеат да го користат деца.

1 Важни упатства за безбедноста и животната средина

- Складирајте го апаратот и неговиот електричен кабел подалеку од дофат на деца.
- Не го користете уредот ако електричниот кабел или самиот уред се оштетени. Јавете се во овластениот сервис.
- Откачете го од струја апаратот кога е без надзор, за време на прикажување/отстранување додатоци и чистење.
- Користете ги само оригиналните делови или деловите што ги препорачува произведувачот.
- Не го расклопувајте апаратот.
- Електричната мрежа треба да биде во склад со информациите наведени на ознаката со типот на апаратот.
- Апаратот не смее да се користи со продолжителен кабел.
- Не исклучувајте го од струја апаратот со влечење на кабелот.
- Извадете го кабелот на апаратот пред

1 Важни упатства за безбедноста и животната средина

чистење, расклошување, ставање на додатоците и почекајте додека сосем не запре.

- Не допирајте го кабелот на апаратот когга рацете ви се влажни или мокри.
- Не користете го апаратот за врела храна.
- За да се избегне повреда на апаратот, отстранете ги коските и семките од храната.
- Апаратот не е соодветен за сува и тврда храна.
- За да спречите прегревање, не користете ја функцијата спирална маталка континуирано подолго од 5 минути. Пomeѓу секои 5 минути употреба, оставете апаратот да се лади 20 минути.
- Следете го секое упатство за да спречите повреди предизвикани од погрешна употреба.

1 Важни упатства за безбедноста и животната средина

- По чистење, исушете го уредот и секој дел пред да ги вклучите и да ги поврзете деловите.
- Не потопувајте го апаратот, електричниот кабел или приклучокот во вода или во некоја друга течност.
- Не користете го уредот или неговите делови на или во близина на врели површини ниту ставајте ги на такви површини.
- Ако ги чувате оригиналните материјали од амбалажата, нека бидат вон дофат на деца.
- Секогаш користете го апаратот на стабилна, рамна, чиста и сува површина.
- Овој уред е наменет за употреба во домаќинството или на места како што се:
 - чајни куќи за вработените во продавници, канцеларии и други работни средини,

1 Важни упатства за безбедноста и животната средина

- фарми и од клиенти во хотели, мотели и други станбени средини,
- пансионски и слични средини
- Не притискајте или виткајте го кабелот за струја и не тријте го од остри рабови за да спречите каква било штета. Држете го кабелот подалеку од жешки површини и од отворен пламен.
- Пред да го употребите апаратот првпат, исчистете ги внимателно сите делови кои доаѓаат во контакт со храна. Видете ги деталните упатствата дадени во делот „Чистење“.
- Не ги допирајте подвижните делови на апаратот. Не ги прикачувајте или отстранувајте деловите додека апаратот не сопре целосно.

1.2 Усогласеност со директивата за WEEE за фрлање на производот:

Овој производ е усогласен со директивата на ЕУ за WEEE (2012/19/EU). Овој производ го носи симболот за класификација за начинот на фрлање на електрична и електронска опрема (WEEE).

1 Важни упатства за безбедноста и животната средина



Овој симбол покажува дека овој производ не треба да се фрла со другиот отпад од домаќинството откако ќе престане да се користи. Искористениот уред треба да се врати во официјален пункт за собирање на електрични и електронски уреди за рециклирање. За да ги најдете овие системи за собирање отпад, контактирајте ги Вашите локални власти или малопродажното место од каде е купен производот. Секое домаќинство има важна улога во враќањето и рециклирањето на стари уреди. Правилното отстранување на искористените уреди помага во заштитата од можни негативни последици за животната средина и здравјето на луѓето.

1.3 Усогласеност со директивата за ризик од опасни материи

Производот што го купивте е усогласен со директивата на ЕУ за ризик од опасни материи (2011/65/EU). Не користи штетни и забранети материјали коишто се посочени во директивата.

1.3 Информации за амбалажата



Амбалажата на овој производ е направена од рециклирачки материјали и во склад со државните закони. Не го фрлајте отпадот од амбалажата заедно со домашниот отпад или други отпадоци, туку на собирни места за амбалажа одредени од локалните власти.

1.4 Како да заштедите енергија

При употребата придржувајте се за временските периоди што се препорачани во упатството. По употребата извадете го приклучокот од штекерот.

2 Вашиот блендер

2.1 Општ преглед

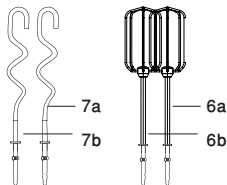
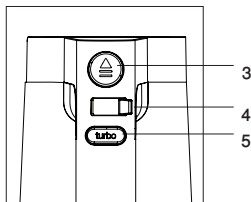
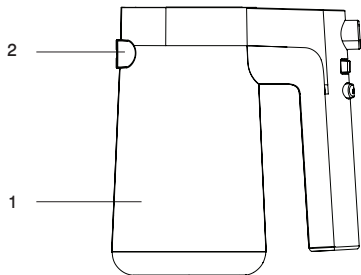

1. Моторна единица
2. Влезови за додатокот
3. Копче за вадење на додатокот
4. Копче за поставување на моќноста и на брзината
5. Копче ТУРБО
6. Маталки (6a/6b)
7. Спирали за месење тесто (7a/7b)

2.2 Технички податоци

Волтажа: 220-240 V~,
50-60 Hz

Моќност: 425 W

Го задржуваме правото да вршиме промени во техничките карактеристики и во дизајнот.

Вредностите што се наведени на апаратот или во придружните документи се лабораториски податоци во склад со соодветните стандарди. Овие вредности може да бидат различни во зависност од употребата и условите во околината.

2 Работење со апаратот

2.1 Намена

Овој апарат е наменет само за домашна употреба, не е погоден за индустриска употреба.

2.2 Прва употреба

Исчистете ги деловите на апаратот пред првата употреба.

2.3 Маталка / Миксер

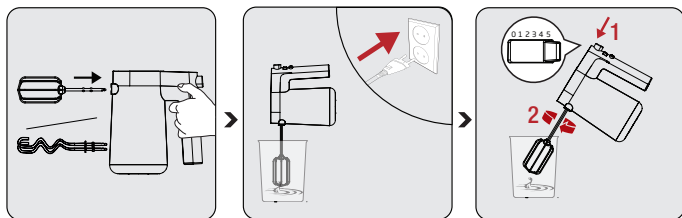

Ставете ги маталките (6) или куки за месење (7) во влезовите (5) за маталката или куките за месење додека не навлезат добро.

Вклучете го кабелот за струја. Ставете ги маталките (6) и куките за месење (7) во тестото пред да го вклучите рачниот блендер.

Поставката за брзина е помеѓу 1 и 5. Зголемете ја брзината почнувајќи од ниво 1.



Не користете ги маталката и спиралниот миксер заедно.

2 Работење со апаратот

i Кога мишете состојки, почнете на пониска брзина. Храната може да прска наоколу ако почнете со висока брзина.

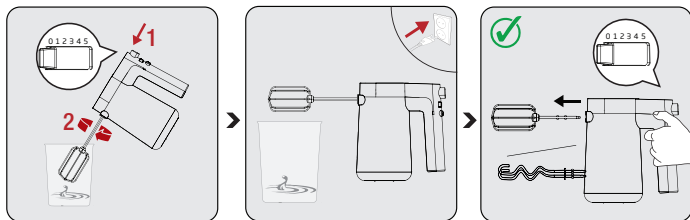

Кога процесот ќе се заврши, оставете го копчето за поставување брзина на позицијата „0“.

Почекајте додека не сопре целосно апаратот. Извадете го кабелот и отстранете ги додатоците од маталката/миксерот од тестото.

Можете да ги отстраните додатоците од маталката и миксерот со притискање на копчето за ослободување на додатокот (3) кога копчето за струја е на позиција „0“.

2.3.1 Маталки

- i**
- Секогаш користете ги двете маталки.
 - Нивните контејнери обложени со тефлон може да се исгребани.
 - Користете го за да матете тешни состојки како тесто за торти, сос, супа.

2 Работење со апаратот

2.3.2 Спирали за месење тесто

- Секогаш користете ги двете спирали за месење тестро.
- Нивните контејнери обложени со тефлон може да се исгребани.
- Користете го за месење тесто.



2.4 Копче ТУРБО

Притиснете го и држете го копчето ТУРБО кога нагло ви треба голема брзина и пуштете го кога повеќе не ви треба.



Ме користете ја одликата ТУРНО подолго од 1 минута.

2.5 Максимална количина и време на матење

Тип храна	Тежина	Време на работа	Брзина приспособување
Малтоза	100g		
Мед	600g (-4°C)	15 с	Турбо
Пченично брашно	100 g		

3 Чистење и одржување

3.1 Чистење

i Не користете бензин, растворувачи, абразивни средства за чистење, метални предмети или тврди четки кога го чистите апаратот.

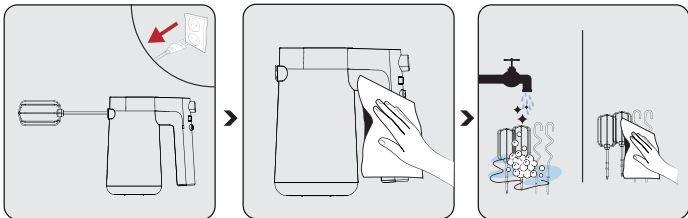

Исклучете го апаратот и исклучете го од штекер. Почекајте апаратот сосема да се олади.

- Користете мека, влажна крпа за да ја исчистите моторната единица.

Можете да ги исчистите маталките (6) и спиралите за месење тесто со детергент за садови и врела вода или во машина за миење садови. Потоа, темелно исушете го секој дел.

i Маталките и спиралите за месење тесто може да се стават во машина за миење садови.

3 Чистење и одржување

3.2 Складирање

- Ако немате намера да го користите апаратот подолго време, внимателно складирајте го.
- Исклучете го штекерот на апаратот пред да го приберте.
- Складирајте го апаратот на ладно и суво место.
- Складирајте го апаратот и неговиот електричен кабел подалеку од дофат на деца.

3.3 Транспортирање и испорака

- За време на транспортот и испораката, носете го апаратот во неговата оригинална амбалажа. Амбалажата го штити апаратот од физички оштетувања.
- Не ставајте тешки работи врз апаратот или врз амбалажата во која е спакуван. Така апаратот може да се оштети.
- Ако апаратот падне, можеби нема да работи или ќе има трајни оштетувања.

Vă rugăm citiți mai întâi acest ghid!

Stimate client,

Vă mulțumim că ați ales un produs BEKO. Dorim să obțineți eficiența optimă de la acest produs de înaltă calitate fabricat cu tehnologie de ultimă generație. Vă rugăm să citiți și să înțelegeți integral acest ghid și documentația suplimentară înainte de utilizare și să îl păstrați ca referință. Includeți acest ghid împreună cu unitatea dacă o predați altcuiva. Respectați toate avertismentele și informațiile din acest document și urmați instrucțiunile.

Simboluri și semnificațiile lor

Aceste simboluri sunt utilizate în prezentul ghid:



Informații și recomandări importante privind utilizarea aparatului.



AVERTIZARE: Avertismente privind vătămarea corporală sau daunele materiale.



Potrivit pentru contactul cu alimentele.



Nu imersați aparatul, cablul de alimentare sau fișa de alimentare în apă sau în alte lichide.



Clasa de protecție la electrocutare.



**HĂRTIE RECICLATĂ ȘI
RECICLABILĂ**

1 Instrucțiuni importante referitoare la siguranță și mediul înconjurător

Această secțiune conține instrucțiuni de siguranță pentru prevenirea pericolelor care pot cauza vătămări corporale sau daune materiale.

Orice garanție este nulă dacă aceste instrucțiuni nu sunt respectate.

1.1 Siguranță generală

- Acest aparat este conform cu standardele internaționale de siguranță.
- Acest aparat poate fi utilizat de persoane cu capacități fizice, senzoriale sau mentale reduse sau care nu au experiență și cunoștințe despre produs, cu condiția să fie supravegheate sau instruite cu privire la utilizarea în siguranță a produsului și la riscurile pe care le implică acesta. Copiii nu trebuie să se joace cu aparatul. Curățarea și operațiunile de întreținere nu trebuie realizate de copii.
- Acest aparat nu poate fi utilizat de copii.
- Depozitați aparatul și cablul său de alimentare într-un loc inaccesibil copiilor.
- Nu utilizați aparatul dacă cablul de alimentare

1 Instrucțiuni importante referitoare la siguranță și mediul înconjurător

sau aparatul este deteriorat. Contactați un service autorizat.

- Deconectați aparatul când este lăsat nesupravegheat, în timp ce atașați/demontați accesoriile și când îl curățați.
- Utilizați doar componente originale sau componente recomandate de către producător.
- Nu dezasamblați aparatul.
- Sursa dumneavoastră de alimentare trebuie să fie conformă cu informațiile specificate pe eticheta de tip.
- Nu utilizați aparatul cu un prelungitor.
- Nu deconectați aparatul prin tragerea de cablu.
- Scoateți aparatul din priză înainte de curățare, dezasamblare, montarea accesoriilor și așteptați oprirea completă a acestuia.
- Nu atingeți ștecherul aparatului dacă aveți mâinile umede sau ude.
- Nu utilizați aparatul pentru alimente fierbinți.
- Pentru a evita deteriorarea aparatului, îndepărtați oasele și semințele din alimente.

1 Instrucțiuni importante referitoare la siguranță și mediul înconjurător

- Aparatul nu este potrivit pentru alimente uscate și tari.
- Pentru a preveni supraîncălzirea, nu utilizați continuu funcția de tel mai mult de 5 minute. După fiecare 5 minute de utilizare, lăsați aparatul să se răcească timp de 20 minute.
- Urmați fiecare instrucțiune pentru a preveni daunele cauzate de utilizarea incorectă.
- După curățare, uscați aparatul și toate componentele înainte de a conecta și atașa piesele.
- Nu imersați aparatul, cablul de alimentare sau fișa de alimentare în apă sau în alte lichide.
- Nu utilizați aparatul sau componentele acestuia pe sau lângă suprafețe fierbinți și nu îl așezați pe astfel de suprafețe.
- Dacă păstrați materialele de ambalare, depozitați-le în locuri inaccesibile copiilor.
- Folosiți aparatul întotdeauna pe o suprafață sigură, dreaptă, curată și uscată.
- Acest echipament este conceput pentru a fi folosit în utilizări casnice sau similare, precum:

1 Instrucțiuni importante referitoare la siguranță și mediul înconjurător

- chicinete pentru angajați în magazine, birouri sau alte spații de lucru,
- ferme, de către clienți în hoteluri, moteluri și alte spații rezidențiale,
- spații de tip pensiune
- Pentru a preveni deteriorarea cablului de alimentare, nu îl strângeți, nu îl îndoiiți, și nu îl frecați de margini ascuțite. Feriți cablul de alimentare de suprafețele fierbinți și foc deschis.
- Înainte de prima utilizare a aparatului, curățați cu atenție toate componentele care vor intra în contact cu alimentele. Vă rugăm să consultați toate detaliile din secțiunea “Curățare”.
- Nu atingeți nicio componentă în mișcare a aparatului. Nu atașați și nu înlăturați componente, atât timp cât aparatul nu s-a oprit în totalitate.

1.2 Conformitate cu Directiva WEEE și depozitarea la deșeuri a produsului uzat:

Acest produs respectă Directiva UE WEEE (2012/19/UE). Produsul este marcat cu un simbol de clasificare pentru deșeuri electrice și electronice (WEEE).

1 Instrucțiuni importante referitoare la siguranță și mediul înconjurător



Acest simbol indică faptul că produsul nu trebuie eliminat cu alte deșeuri menajere la finalul perioadei de utilizare. Dispozitivele utilizate trebuie returnate la punctul special de reciclare de dispozitive electrice și electronice. Pentru a găsi aceste sisteme de colectare contactați autoritățile locale sau distribuitorul de la care a fost achiziționat produsul. Fiecare gospodărie are un rol important în recuperarea și reciclarea electrocasnicelor vechi. Eliminarea corespunzătoare a electrocasnicelor utilizate ajută la prevenirea posibilelor consecințe negative pentru mediu și sănătatea umană.

1.3 Conformitate cu Directiva RoHS:

Produsul pe care l-ați achiziționat respectă Directiva UE RoHS (2011/65/UE). Nu conține materiale dăunătoare și interzise specificate în Directivă.

1.4 Informații despre ambalaj



Ambalajul produsului este fabricat din materiale reciclabile, în conformitate cu legislația națională. Nu eliminați deșeurile de ambalaje împreună cu deșeurile menajere sau alte deșeuri, ci eliminați-le în zonele de colectare a ambalajelor specificate de către autoritățile locale.

1.5 Modalități de reducere a consumului de energie electrică

În timpul utilizării, respectați timpii indicați în manualul de utilizare. Deconectați cablul aparatului după utilizare.

2 Blenderul dvs.

2.1 Prezentare generală

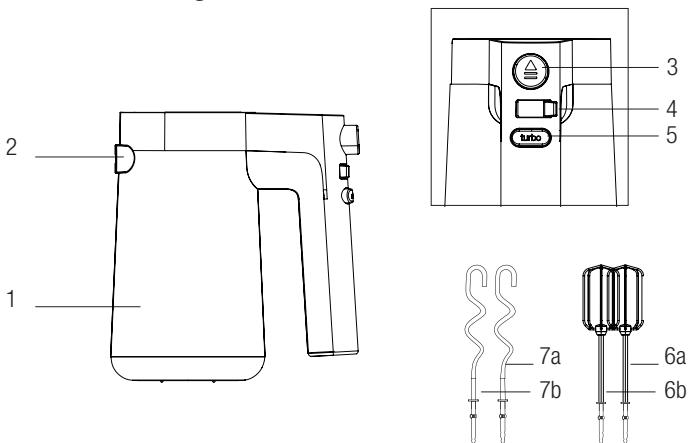

1. Motor
2. Intrări pentru accesorii
3. Buton de eliberare a accesoriilor
4. Buton de setare a puterii și vitezei
5. Buton TURBO
6. Teluri (6a/6b)
7. Spirale pentru frământare aluat (7a/7b)

2.2 Date tehnice

Tensiune: 220-240 V~, 50-60 Hz

Putere: 425 W

Ne rezervăm dreptul de a opera modificări tehnice și de design.

Valorile furnizate împreună cu aparatul sau în cadrul documentelor însoțitoare sunt citiri de laborator în conformitate cu standardele corespunzătoare. Aceste valori pot varia în funcție de condițiile de utilizare și de mediu.

2 Funcționarea

2.1 Domeniul de utilizare

Acest aparat este destinat numai uzului casnic, nu este adecvat pentru utilizare în scopuri industriale.

2.2 Prima utilizare

Curățați componentele aparatului înainte de prima utilizare.

2.3 Bătător/Mixer

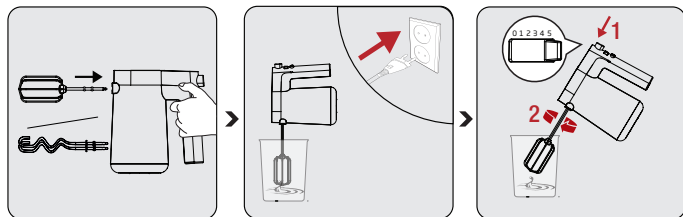

Introduceți paletele de amestecat (6) sau palete de frământat (7) în orificiile (5) pentru palete de amestecat sau pentru palete de frământat până când acestea se fixează.

Conectați cablul de alimentare. Puneți paletele de amestecat (6) și palete de frământat (7) în aluat înainte de a porni blenderul.

Setarea vitezei este cuprinsă între 1 și 5. Măriți viteza începând de la nivelul 1.



Nu folosiți împreună paleta de amestecat și paleta de frământat.

2 Funcționarea

i Când amestecați ingrediente, începeți cu o viteză mai mică. Alimentele pot stropi dacă începeți cu viteză mare.

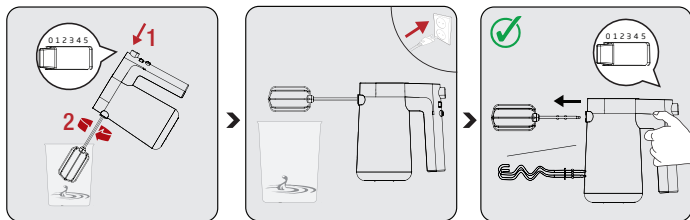

Când procesul este finalizat, lăsați butonul de setare a vitezei în poziția „0”.

Așteptați oprirea completă a aparatului. Deconectați-l și scoateți peletele.

Puteți scoate paleta de amestecat și accesoriile mixerului apăsând butonul de eliberare a accesoriilor (3) când butonul de alimentare este în poziția „0”.

2.3.1 Paletele de amestecat

- i**
- Utilizați întotdeauna ambele palete.
 - Recipientele acoperite cu teflon se pot zgâria.
 - Folosiți-l pentru a bate ingrediente lichide, cum ar fi aluat de tort, sos, supă.

2.3.2 Palete de frământare a aluatului

- i**
- Folosiți întotdeauna ambele spirale pentru frământarea aluatului.
 - Recipientele acoperite cu teflon se pot zgâria.
 - Utilizați-l pentru frământarea aluatului.

2 Funcționarea

2.4 Buton TURBO

Apăsați și mențineți apăsat butonul TURBO atunci când aveți nevoie de viteză ridicată bruscă și eliberați butonul când nu mai aveți nevoie.



Nu folosiți funcția TURBO mai mult de 1 minut.

2.5 Cantitate maximă și timp de procesare

Tip aliment	Greutate	Timp de operare	Viteză reglare
Maltoză	100g	15 s	Turbo
Miere	600g (-4°C)		
Făină de grâu	100 g		

3 Curățarea și întreținerea

3.1 Curățarea

i

Pentru a curăța aparatul, nu utilizați benzină, solvenți, detergenți abrazivi, obiecte metalice sau perii dure.

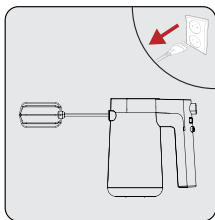

Opriti aparatul și scoateți-l din priză. Așteptați ca aparatul să se răcească complet.

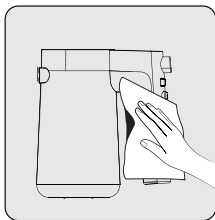

- Folosiți o cârpă moale, uscată pentru a curăța motorul.

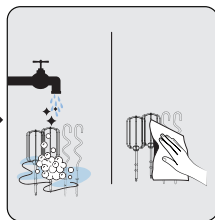

Paletele de amestecat (6) și spiralele pentru frământarea aluatului le puteți curăța cu detergent de vase și apă fierbinte sau în mașina de spălat vase. După curățare, uscați complet fiecare componentă.

i

Paletele și spiralele pentru frământarea aluatului pot fi spălate în mașina de spălat vase.

3 Curățarea și întreținerea

3.2 Depozitarea

- Dacă nu doriți să utilizați aparatul pentru o perioadă lungă de timp, depozitați-l cu grijă.
- Scoateți aparatul din priză înainte de a-l transporta.
- Depozitați aparatul într-un loc uscat și rece.
- Depozitați aparatul și cablul acestuia într-un loc inaccesibil copiilor.
- Depozitați cablul de alimentare ar trebui să fie același ca imaginea de mai jos.

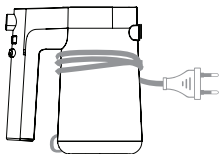

3.3 Manevrarea și transportul

- În timpul manevrării și transportului, transportați aparatul în ambalajul său original. Ambalajul aparatului îl va proteja împotriva deteriorării fizice.
- Nu plasați obiecte grele pe produs sau pe ambalajul acestuia. În caz contrar, aparatul poate fi deteriorat.
- Dacă aparatul este scăpat, este posibil ca aparatul să nu funcționeze sau să se deterioreze permanent.



CERTIFICAT DE GARANȚIE

Tensiune de alimentare/frecvență: 220-240V~, 50-60Hz
Importator: ARCTIC S.A., Găești, Dâmbovița, str. 13 Decembrie nr. 210, email: office@arctic.ro

TIP: **Electrocasnice mici de bucătărie**

Cuptor cu microunde

Purificatoare de aer

Model / Serie:.....

VĂNZĂTOR

Nr. factură:.....Data:

Vănzător (firma, localitatea):

CUMPĂRĂTOR

NumeLocalitatea

Str.Nr.BlocSc.Et.Ap.

Județ TelefonE-mail

S-a efectuat proba de funcționare a aparatului, s-a prezentat modul de folosire, s-au predat instrucțiunile de utilizare și toate accesoriile. Am primit aparatul în perfectă stare de funcționare.

Stimați clienți,

La cumpărare vă recomandăm să solicitați efectuarea probei de funcționare și să verificați existența instrucțiunilor de utilizare și a accesoriilor.

Pentru a putea beneficia de toate avantajele produselor și serviciilor noastre vă rugăm:

- să citiți cu atenție și să respectați recomandările prezentate în "Instrucțiunile de utilizare".
- să păstrați cu grijă acest certificat pentru a-l putea prezenta (împreună cu documentul fiscal de achiziție), personalului SERVICE ARCTIC, la orice sesizare efectuată în perioada de garanție.

Vă mulțumim că ați optat pentru cumpărarea unui produs Beko!

Garanția legală de conformitate

Durata medie de utilizare a produsului este de 5 ani!

Perioada de garanție a produsului este de 3 ani de la livrarea produsului*.

Perioada de 3 ani garanție se compune din garanția legală de conformitate de 2 (doi) ani la care se adaugă garanția comercială de durabilitate de 1 (un) an. Acordarea garanției comerciale de durabilitate se acordă în aceleași condiții în care se acordă garanția legală de conformitate.

*prin „produs” se înțelege „bun” conform OUG nr. 140/2021¹

Perioada de garanție legală de conformitate pentru conținutul digital sau serviciul digital în cazul bunurilor cu elemente digitale pentru care contractul de vânzare-cumpărare prevede furnizarea continuă de conținut digital sau a serviciului digital pe durată determinată este de:

- 2 ani de la livrare, respectiv de la livrarea bunului - pentru produse cu durata medie de utilizare de 5 ani (art. 9 (3) din OUG nr. 140/2021);
- 5 ani de la livrare, respectiv de la livrarea bunului - pentru produse cu durata medie de utilizare mai mare de 5 ani (art. 9 (3) din OUG nr. 140/2021);
- Pe tot parcursul perioadei de furnizare a conținutului / serviciului digital - pentru furnizare continuă a conținutului / serviciului digital pe o perioadă mai mare de 5 ani (art. 9 (4) din OUG nr. 140/2021).

¹Ordonanță de urgență 140/2021 privind anumite aspecte referitoare la contractele de vânzare de bunuri

Service-ul acestui produs este asigurat de ARCTIC S.A. cu sediul în Găești, Dâmbovița, str. 13 Decembrie nr. 210. • *9010 • www.arctic.ro • www.beko.ro • e-mail: service@arctic.ro
Program Call Center: Luni - Vineri 08:30 - 20:00; Sâmbătă 08:30 - 17:00



Remedii incluse în garanția legală de conformitate conform OUG nr. 140/2021 (vă rugăm să aveți în vedere prevederile de mai jos)

ARCTIC garantează toate drepturile legale prevăzute de OUG nr. 140/2021 în beneficiul consumatorilor cu privire la garanția legală de conformitate. Dispozițiile prezentului certificat de garanție legală de conformitate se completează, în mod corespunzător, cu dispozițiile OUG nr. 140/2021.

În caz de neconformitate, consumatorul are dreptul de a beneficia de aducerea în conformitate a bunurilor, de a beneficia de o reducere proporțională a prețului sau de a obține încetarea contractului, în condițiile legii - art. 11 (1).

Consumatorii pot să opteze pentru o anumită măsură corectivă în cazul în care neconformitatea bunurilor este constatată la scurt timp după livrare, fără a depăși 30 de zile calendaristice - art. 11 (7).

Pentru ca bunurile să fie aduse în conformitate, consumatorul poate opta între reparație și înlocuire, cu excepția cazului în care măsura corectivă aleasă ar fi imposibilă sau, în comparație cu cealaltă măsură corectivă disponibilă, ar impune vânzătorului costuri care ar fi disproporționate, luând în considerare toate circumstanțele (ex. valoarea bunurilor în cazul în care nu ar fi existat neconformitatea, gravitatea neconformității sau dacă măsura corectivă alternativă ar putea fi executată fără vreun inconvenient semnificativ pentru consumator) - art. 11 (2).

Instalarea incorectă a bunurilor (art. 7).

Orice neconformitate cauzată de instalarea incorectă a bunurilor este considerată ca reprezentând o neconformitate a bunurilor, în oricare din următoarele situații:

- a) instalarea face parte din contractul de vânzare și a fost realizată de vânzător sau sub răspunderea vânzătorului;
- b) instalarea, destinată să fie realizată de consumator, a fost realizată de acesta și instalarea incorectă s-a datorat unor deficiențe în instrucțiunile de instalare furnizate de vânzător sau, în cazul bunurilor cu elemente digitale, de către vânzătorul sau furnizorul conținutului digital sau al serviciului digital.

Proba neconformității.

Orice neconformitate care este constatată în termen de un an de la data la care bunurile (inclusiv cele cu elemente digitale) au fost livrate este prezumată a fi existat deja în momentul livrării bunurilor până la proba contrarie sau cu excepția cazului în care această prezumție este incompatibilă cu natura bunurilor sau cu natura neconformității - art. 10 (1).

În cazul bunurilor cu elemente digitale pentru care contractul de vânzare prevede furnizarea continuă de conținut digital sau de servicii digitale pentru o anumită perioadă, sarcina probei cu privire la conformitatea conținutului digital sau a serviciului digital pe parcursul perioadelor de garanție legală îi revine vânzătorului în cazul unei neconformități care este constatată pe parcursul acestei perioade - art. 10 (3).

Remediere prin reparație.

În cazul în care neconformitatea este remediată prin reparație, termenele de garanție legală se prelungesc cu timpul de nefuncționare a bunului, din momentul la care a fost adusă la cunoștința vânzătorului lipsa de conformitate până la predarea efectivă a bunului în stare de utilizare normală către consumator - art. 12 (6).

Remediere prin înlocuire.

În cazul în care neconformitatea este remediată prin înlocuire, pentru bunurile care înlocuiesc bunurile neconforme, termenele legale de garanție pentru produsul înlocuit încep să curgă de la data înlocuirii cu noul produs - art. 12 (7).

Reducerea prețului și încetarea contractului.

Consumatorul are dreptul fie să obțină o reducere proporțională a prețului în conformitate cu legea, fie să obțină încetarea contractului de vânzare în condițiile legii, în oricare dintre următoarele cazuri - art. 11(4):

- a) vânzătorul nu a finalizat reparația sau înlocuirea sau, după caz, nu a finalizat reparația sau înlocuirea potrivit prevederilor legii sau vânzătorul a refuzat să aducă în conformitate bunurile potrivit prevederilor legii;
- b) se constată o neconformitate, în pofida eforturilor vânzătorului de a o remedia;
- c) neconformitatea este de o asemenea gravitate încât justifică o reducere de preț sau dreptul la încetarea imediată a contractului de vânzare;
- d) vânzătorul a declarat că nu va aduce bunurile în conformitate într-un termen rezonabil sau fără inconveniente semnificative pentru consumator ori acest lucru reiese clar din circumstanțele cazului.

Consumatorul are dreptul de a suspenda plata unei părți restante din prețul bunurilor sau a unei părți a acesteia până în momentul în care vânzătorul își va fi îndeplinit obligațiile care îi revin în temeiul legii - art. 11(6). Reducerea de preț este proporțională cu diminuarea valorii bunurilor primite de consumator în comparație cu valoarea pe care bunurile ar avea-o dacă ar fi în conformitate - art.13.

Încetarea contractului:

- a) nu poate fi solicitată dacă vânzătorul dovedește că neconformitatea este minoră;
- b) poate fi solicitată pentru totalitatea bunurilor achiziționate și livrate, deși motivul de încetare vizează doar anumite bunuri, în cazul în care consumatorul nu i se poate pretinde în mod rezonabil să accepte să păstreze numai bunurile conforme;
- c) determină obligația consumatorului de a returna vânzătorului bunurile, pe cheltuiala vânzătorului;
- d) determină obligația vânzătorului de a rambursa consumatorului prețul plătit pentru bunuri la primirea bunurilor sau a unei dovezi prezentate de consumator că bunurile au fost returnate; vânzătorul va folosi aceleași modalități de plată ca și cele folosite de consumator pentru tranzacția inițială, cu excepția cazului în care consumatorul a fost de acord cu o altă modalitate de plată și cu condiția de a nu cădea în sarcina consumatorului plata de comisioane în urma rambursării.

Garanția legală pentru viciu ascuns este aplicabilă în condițiile legii, conform OG nr. 21/1992 (revizia 2) privind protecția consumatorului, OUG nr. 140/2021 și Codului Civil. Viciul ascuns reprezintă deficiența calitativă a unui produs livrat sau a unui serviciu prestat care nu a fost cunoscută și nici nu putea fi cunoscută de către consumator prin mijloacele obișnuite de verificare.



Service-ul acestui produs este asigurat de ARCTIC S.A. cu sediul în Găești, Dâmbovița,
str. 13 Decembrie nr. 210. • *9010 • www.arctic.ro • www.beko.ro • e-mail: service@arctic.ro
Program Call Center: Luni - Vineri 08:30 - 20:00; Sâmbătă 08:30 - 17:00

UNITĂȚILE SERVICE ALE ARCTIC S.A. EXECUTĂ REPARAȚII ÎN TERMENUL DE GARANȚIE ȘI ÎN AFARA ACESTUIA

Nr. crt.	Data Reclamației	Data primirii în reparație	Reparat		Cauza întârzierii	Reparația curentă și/sau componenta înlocuită	Efectuarea verificării	
			Programat	Data ridicării aparatului			Prelungirea termenului de garanție	SERVICE CLIENT

CONDITII SUPLEMENTARE DE GARANȚIE:

Pentru orice defecțiune aparută în perioada de garanție, apeleți la vânzător (respectiv prin magazinul de unde a fost achiziționat produsul sau direct prin Call Center Arctic). Prelungirea termenului de garanție se va înscrive în certificatul de garanție de către unitatea SERVICE care a efectuat reparația. Garanția acoperă reparația și/sau înlocuirea pieselor constatate ca neconforme în sensul OUG nr. 140/2021 (încauzare de consumator) de către tehnicienii Service Arctic. Termenul de realizare a operațiilor de reparație, înlocuire sau întreținere este de 15 zile calendaristice de la data la care cumpărătorul a sesizat lipsa de conformitate către vânzător (respectiv prin magazinul de unde a achiziționat produsul sau direct prin Call Center Arctic).

Reparațiile /înlocuirile se efectuează cu respectarea următoarelor condiții - art. 12(1)-(5) din OUG nr. 140/2021:

- fără costuri și fără vreun inconvenient semnificativ pentru consumator, ținând seama de natura bunurilor și de scopul pentru care consumatorul a solicitat bunurile în cauză;
- consumatorul pune bunurile la dispoziția vânzătorului, iar vânzătorul preia bunurile înlocuite pe propria cheltuială;
- obligația de a repara sau înlocui bunurile include, după caz, demontarea bunurilor neconforme și instalarea bunurilor înlocuite sau a bunurilor reparate sau suportarea costurilor aferente demontării și instalării;
- consumatorul nu este obligat să plătească pentru utilizarea normală a bunurilor înlocuite în perioada care a precedat înlocuirea acestora.

Reclamațiile referitoare la aspectele prevăzute mai jos, se rezolvă numai contra cost:

- piesele și accesoriile care prezintă lovituri, zgârieturi, spărături sau deformări din vina exclusivă a consumatorului.

PRODUSUL NU BENEFICIAZĂ DE GARANȚIE ÎN URMĂTOARELE CAZURI:

- Nu au fost respectate instrucțiunile de transport, manipulare, instalare, utilizare și întreținere prescrite.
- Subansamblurile și accesoriile casabile care se deteriorează în timpul transportului vor fi înlocuite de vânzător (în cazul în care transportul e asigurat de vânzător sau sub responsabilitatea acestuia).
- Garanția nu se acordă subansamblurilor și accesoriilor casabile ale produselor care suferă deteriorări din vina exclusivă a consumatorului.
- Tensiunea de alimentare are valori care nu se încadrează în limitele prevăzute de standarde (SREN 50160).
- Instalația electrică a utilizatorului prezintă improvizații sau neconformități.
- Produsul a fost folosit în alte scopuri decât cel pentru care a fost proiectat.
- Produsul a suportat intervenții (reparații, modificări) din partea unor persoane neautorizate de producător.

Drepturile consumatorului sunt cele prevăzute în OUG nr. 140/2021 și OG 21/1992 (republicată).

În cadrul acestui proces, Arctic vă prelucrează date cu caracter personal, cu respectarea legilor aplicabile privind confidențialitatea și protecția datelor. Pentru informații complete despre modul în care vă prelucreăm datele, precum și despre drepturile dumneavoastră, vă rugăm să consultați secțiunea 'Protecția datelor personale', accesând site-ul nostru la adresa <https://www.beko.ro/>.

beko

Ручной миксер

Руководство пользователя



HMM 62404 W

RU

CE EAC

01M-8911903200-4122-08

Символы и их значение

Эти символы используются в этом руководстве:



Важная информация и рекомендации по использованию прибора.



ПРЕДУПРЕЖДЕНИЕ:

Предупреждения о травмах или повреждении имущества.



Подходит для контакта с пищевыми продуктами.



Не помещайте прибор, шнур питания или вилку в воду или не помещайте их в любую другую жидкость.



Рейтинг защиты от поражения электрическим током



ПЕРЕРАБОТАННАЯ И
ПЕРЕРАБАТЫВАЕМАЯ
БУМАГА

Пожалуйста, сначала внимательно прочитайте данное руководство!

Уважаемый покупатель,
Благодарим Вас за то, что выбрали продукт ВЕКО. Мы хотели бы, чтобы вы достигли оптимальной эффективности от этого высококачественного продукта, который был изготовлен с использованием новейших технологий. Перед использованием убедитесь, что вы полностью прочитали и поняли это руководство и дополнительную документацию, и сохраните их для справки. Приложите это руководство к устройству, если передадите его кому-то другому. Соблюдайте все приведенные здесь предупреждения и информацию и следуйте инструкциям.

1 Важные инструкции по безопасности и охране окружающей среды

В этом разделе содержатся инструкции по технике безопасности для предотвращения опасностей, которые могут привести к травмам или повреждению имущества.

При несоблюдении данных инструкций гарантия аннулируется.

1.1 Общая безопасность

- Этот прибор соответствует международным стандартам безопасности.
- Устройство может использоваться людьми с ограниченными физическими, эмоциональными или умственными способностями или не обладающими знаниями и опытом, если такое лицо находится под присмотром и понимает инструкции по безопасному использованию устройства и потенциальные риски. Дети не должны вмешиваться в

1 Важные инструкции по безопасности и охране окружающей среды

работу устройства. Детям не следует проводить чистку и обслуживание.

- Этот прибор не должен эксплуатироваться детьми.
- Храните прибор и шнур питания в недоступном для детей месте.
- Не осуществляйте эксплуатацию прибора в случае повреждения шнура питания или вилки. Обратитесь в авторизованную службу.
- Отключайте прибор от сети, если он оставлен без присмотра, во время установки / снятия аксессуаров и очистки.
- Используйте только оригинальные детали или детали, рекомендованные производителем.
- Не разбирайте прибор.
- Ваш источник питания от сети должен соответствовать типу питания, указанному на бирке.

1 Важные инструкции по безопасности и охране окружающей среды

- Не используйте прибор с удлинителем.
- Не вынимайте вилку из розетки, потянув за шнур.
- Перед чисткой, разборкой и установкой принадлежностей отключите прибор от сети и дождитесь его полной остановки.
- Не прикасайтесь к вилке прибора влажными или мокрыми руками.
- Не используйте прибор для горячей пищи.
- Чтобы не повредить прибор, удаляйте из продуктов косточки и семена.
- Прибор не предназначен для приготовления сухих и твердых продуктов.
- Для предотвращения перегрева не используйте прибор в качестве миксера более, чем 5 минут. В перерыве между каждым использованием в течение 5 минут дайте прибору остыть на 20 минут.

1 Важные инструкции по безопасности и охране окружающей среды

- Следуйте каждой инструкции, чтобы предотвратить травмы, вызванные неправильным использованием.
- После очистки протрите прибор и все его детали перед тем, как подключить его к сети и перед установкой деталей.
- Не помещайте прибор, шнур питания или вилку в воду или не помещайте их в любую другую жидкость.
- Не используйте прибор или его детали на горячих поверхностях или рядом с ними, а также не помещайте их на такие поверхности.
- Храните упаковочные материалы в недоступном для детей месте.
- Всегда используйте прибор на устойчивой, ровной, чистой и сухой поверхности.
- Прибор предназначен для использования в домашних условиях и для схожих целей, например:

1 Важные инструкции по безопасности и охране окружающей среды

- поварским персоналом в магазинах, офисах и других рабочих,
- в жилых домах на ферме и клиентами в отелях, мотелях, а также в других средах, где проживают люди.,
- в заведениях типа «ночлег и завтрак»
- Не сжимайте и не перегибайте шнур питания и не трите его об острые края, чтобы избежать повреждения. Держите шнур питания подальше от горячих поверхностей и открытого огня.
- Перед первым использованием прибора тщательно очистите все детали, контактирующие с пищей. Смотрите подробности, приведенные в разделе «Очистка».
- Не прикасайтесь к движущимся деталям прибора. Не присоединяйте и не снимайте детали до полной остановки устройства.

1 Важные инструкции по безопасности и охране окружающей среды

1.2 Соответствие нормам директивы WEEE (Директива ЕС об отходах электрического и электронного оборудования) и утилизация отходов

Данный продукт соответствует Директиве ЕС WEEE (2012/19/EU). Данный прибор имеет классификационный знак для отработанного электрического и электронного оборудования (WEEE).

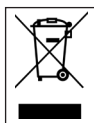

Такой знак означает, что после завершения эксплуатации прибор запрещается выбрасывать вместе с прочими бытовыми отходами. Использованное устройство необходимо вернуть в официальный пункт приема утилизируемых электрических и электронных устройств. Чтобы найти такие системы приема утили, обратитесь в местные уполномоченные органы или к розничным продавцам, у которых был приобретен продукт. Каждое домашнее хозяйство выполняет важную роль в восстановлении и утилизации старого оборудования. Надлежащая утилизация отработанного прибора позволяет предотвратить возможные негативные последствия для окружающей среды и здоровья человека.

1.3 Соответствие требованиям Директивы RoHS

Приобретенный Вами прибор соответствует требованиям Директивы RoHS EC (2011/65/EU). В нем

1 Важные инструкции по безопасности и охране окружающей среды

не содержится вредных и запрещенных материалов, указанных в данной Директиве.

1.4 Информация об упаковке



Упаковка устройства изготовлена из перерабатываемых материалов в соответствии с национальным законодательством. Не выбрасывайте отходы упаковки вместе с бытовыми или другими отходами, утилизируйте их в зонах сбора упаковки, указанных местными властями.

1.4 Что делать для экономии электроэнергии

Прежде чем добавлять твердые продукты в прибор, нарежьте их на мелкие кусочки, как указано в руководстве. Следуйте другим инструкциям и рекомендациям по времени, указанным в руководстве. Если это применимо для готовящейся пищи, выберите более низкие уровни скорости. Выключайте прибор и отключайте его от сети после каждой операции

1.5 Что делать для экономии электроэнергии

Во время использования соблюдайте рекомендации по времени, приведенные в руководстве. После завершения использования отсоединяйте шнур от изделия.

2 Ваш блендер

2.1 Обзор

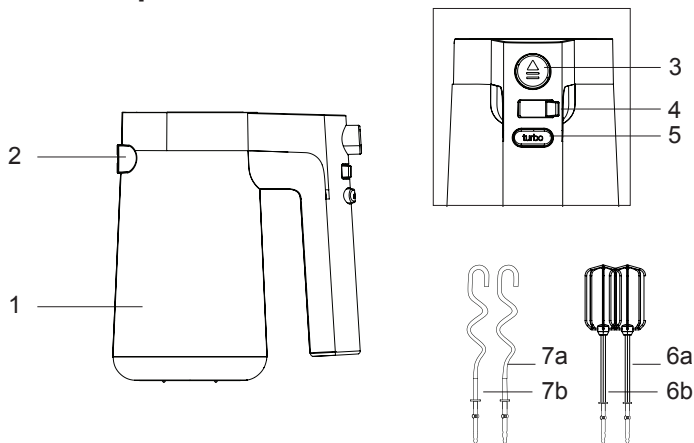

1. Узел с электродвигателем
2. Входы для аксессуаров
3. Кнопка отсоединения аксессуаров
4. Регулятор контроля скорости
5. Кнопка «турбо» (TURBO)
6. Венчики (6a/6b)
7. Крюк-мешалка (7a/7b)

2.2 Технические Данные

Напряжение: 220-240 В~, 50-60 Гц

Мощность: 425 W

Компания оставляет за собой право вносить технические изменения и изменения в конструкцию.

Значения, предоставляемые прибором или сопроводительными документами, являются лабораторными показаниями в соответствии со стандартами. Эти значения могут различаться в зависимости от условий использования и окружающей среды.

2 Эксплуатация

2.1 Использование по назначению

Этот прибор предназначен для домашнего использования и не подходит для профессионального использования.

2.2 Первое использование

Перед первым использованием очистите детали прибора.

2.3 Миксер

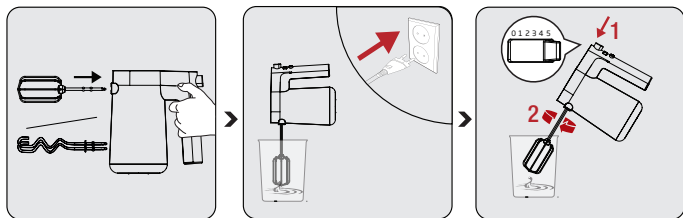

Вставьте венчики (6) или крючки для замеса (7) во входные отверстия для миксера (5) или крючок для замеса, пока они не будут вставлены должным образом.

Вставьте вилку в розетку. Поместите венчики (6) и крючки для замеса (7) в тесто перед включением ручного блендера.

Настройка скорости: от 1 до 5. Увеличивайте скорость, начиная с уровня 1.



Не используйте вместе миксер и крючки для теста.

2 Эксплуатация

i При смешивании ингредиентов начните с более низкой скорости. Еда может разбрызгиваться, если вы начнете с большой скорости.

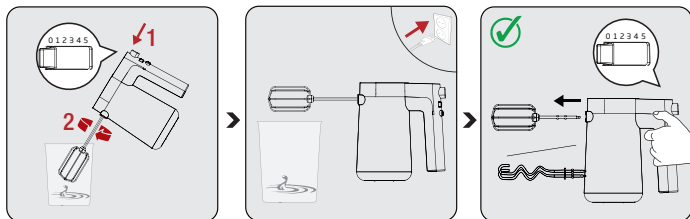

Когда процесс будет завершен, оставьте кнопку настройки скорости в положении «0».

Подождите, пока ваш прибор полностью не остановится. Отсоедините прибор от сети и удалите насадки миксера из жидкого теста.

Вы можете снять венчики и аксессуары миксера, нажав кнопку отсоединения аксессуаров (3), когда кнопка питания находится в положении «0».

2.3.1 Венчики

- i**
- Всегда используйте оба венчика.
 - Емкости с тефлоновым покрытием могут поцарапаться.
 - Используйте его для взбивания жидких ингредиентов, таких как тесто для торта, соус, суп.

2 Эксплуатация

2.3.2 Крючки для замеса



- Всегда используйте оба крючка для теста.
- Емкости с тефлоновым покрытием могут поцарапаться.
- Используйте его для замешивания теста.

2.4 Кнопка TURBO

Нажмите и удерживайте кнопку TURBO, когда вам внезапно понадобится высокая скорость, и отпустите, когда она вам больше не нужна.



Не используйте функцию TURBO дольше 1 минуты.

2.5 Максимальные объемы и время обработки

Тип продуктов питания	Вес	Время работы	Скорость (настройка)
Мальтоза	100 г	15 с.	Turbo
Мед	600 г (-4°C)		
Пшеничная мука	100 г		

3 Очистка и техническое обслуживание

3.1 Очистка

i Никогда не используйте бензол, растворители, абразивные чистящие средства, металлические предметы или жесткие щетки для чистки прибора.

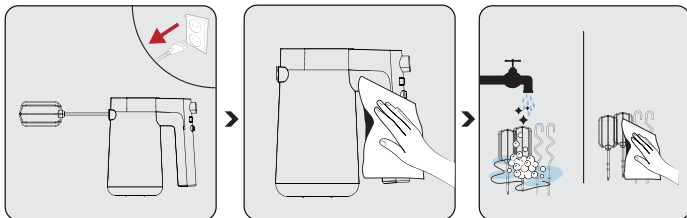

Выключите прибор и отключите его от сети. Подождите, пока прибор полностью остынет.

- Используйте мягкую влажную ткань для очистки блока двигателя.

Вы можете очистить венчики (6) и крючки для теста, используя немного средства для мытья посуды и горячую воду или в посудомоечной машине. После этого полностью протрите каждую деталь.

i Венчики и крючки для теста можно мыть в посудомоечной машине.

3 Очистка и техническое обслуживание

3.2 Хранение

- Если вы не собираетесь использовать прибор в течение длительного времени, храните его осторожно.
- Перед тем, как убрать прибор, отключите его от сети.
- Хранить устройство в сухом и прохладном месте.
- Храните прибор и шнур питания в недоступном для детей месте.
- Храните шнур питания таким же, как на картинке ниже.

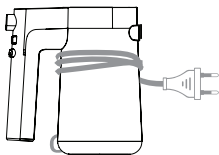

3.3 Транспортировка и погрузка

- Во время транспортировки переносите прибор в оригинальной упаковке. Упаковка устройства защитит его от физических повреждений.
- Не кладите тяжелые предметы на прибор или его упаковку. Иначе изделие будет постоянно подвергаться повреждению.
- Если прибор уронить, он может перестать работать, или может произойти необратимое повреждение.

Производитель: "Arçelik A.S."

Karaağaç Caddesi No: 2-6 Sütlüce, 34445, Турция

Сделано в Китае

(Guangdong XINBAO Electrical Appliances Holdings Co., Ltd.
South Zhenghe Road, Leliu Town, Shunde District, Foshan City,
Guangdong, China Tel: +86-757-25337876) Китай

Импортер на территории РФ: ООО «БЕКО»

Юридический адрес: 601021 Россия, Владимирская обл.,
Киржачский р-н, дер. Федоровское, ул. Сельская, д. 49

Дата производства включена в серийный номер продукта, указанный на этикетке, расположенной на продукте, а именно: первые две цифры серийного номера обозначают год производства, а последние две – месяц.

Например, «10-100001-05» обозначает, что продукт произведен в мае 2010 года.

Действует только на территории РФ / Valid for Russian Federation only

beko

ГАРАНТИЯ 2 ГОДА

Адрес: 109004, Россия, Москва, ул. Станиславского, д21, стр 1. <http://www.beko.ru>
Телефон горячей линии 8-800-200-23-56 (Звонок бесплатный на всей территории России)

Гарантийный талон серия **RUS №**

Модель

Серийный номер

Дата продажи

Компания

Подпись продавца

ПЕЧАТЬ

Дата установки

Компания

Подпись мастера

ПЕЧАТЬ

Покупатель Телефон

Фамилия, Имя, Отчество

Изделие проверялось в присутствии покупателя;

Покупатель с условиями гарантии ознакомлен

Подпись Покупателя



Отрывные купоны гарантийного талона являются средством отчетности о выполнении сервисным центром гарантийных работ. Купон изымается из гарантийного талона после удовлетворения Ваших претензий.

beko

серия **RUS №**

Дата продажи

ПЕЧАТЬ
МАГАЗИНА

3

ГАРАНТИЯ 2 ГОДА

beko

серия **RUS №**

Дата продажи

ПЕЧАТЬ
МАГАЗИНА

2

ГАРАНТИЯ 2 ГОДА

beko

серия **RUS №**

Дата продажи

ПЕЧАТЬ
МАГАЗИНА

1

ГАРАНТИЯ 2 ГОДА

beko

الخلاط
دليل المستخدم



HMM62404 W

AR

CE EAC





01M-8911903200-4122-08

يُرجى قراءة هذا الدليل أولاً!

عميلنا العزيز،
شكراً لكم على اختيار إحدى منتجات بيكو. إننا نود لكم تحقيق الاستفادة المثلى من هذا المنتج عالي الجودة والذي استُخدم في تصنيعه أحدث التقنيات. يُرجى التأكد من قراءة هذا الدليل والوثائق التكميلية بشكل كامل وفهماً جيداً قبل استخدام المنتج، والاحتفاظ بهذا الدليل كمرجع. يُرجى إرفاق هذا الدليل مع المنتج في حالة تسليمه إلى شخص آخر. التزم بجميع التحذيرات والمعلومات الواردة في هذا الدليل واتبع التعليمات.

الرموز ومعانيها

تُستخدم هذه الرموز في هذا الدليل:

معلومات وتوصيات مهمة بخصوص استخدام الجهاز.	
تحذيرات بشأن الإصابة الشخصية أو تلف الممتلكات.	
مناسب لملاسة الأطعمة.	
لا تغمر الجهاز أو سلك الطاقة أو القابس في الماء أو أي سائل آخر.	
تصنيف الحماية من الصدمات الكهربائية	



هري وددت داعملا قرولا
ري وددتلا ةداعل لباقلا او

يحتوي هذا القسم على تعليمات خاصة بالسلامة للوقاية من المخاطر التي يمكن أن تؤدي إلى الإصابة أو تلف الممتلكات. يكون أي ضمان باطلاً في حالة عدم الالتزام بهذه التعليمات.

1.1 السلامة العامة

- يتوافق هذا الجهاز مع معايير السلامة الدولية.
- كي يتسنى استخدام الجهاز من قِبَل أشخاص ذوي قدرات بدنية أو حسية أو عقلية محدودة، أو يفتقرون إلى الخبرة والمعرفة فلا بد من الإشراف عليهم وفهمهم للتعليمات المتعلقة بالاستخدام الآمن للجهاز والمخاطر المحتملة المقترنة به. يحظر عبث الأطفال بالجهاز. ينبغي عدم إجراء أعمال التنظيف والصيانة بواسطة الأطفال.
- لا يمكن استخدام الجهاز من قِبَل الأطفال.
- احتفظ بالجهاز وسلك الطاقة الخاص به بعيداً عن متناول الأطفال.
- لا تستعمل الجهاز إذا كان سلك الطاقة أو القابس الرئيسي تالفاً. اتصل بوكيل خدمة معتمد.
- افصل الجهاز في حالة تركه دون مراقبة، أثناء تركيب/ إزالة الملحقات وعند التنظيف.
- لا تستخدم سوى الأجزاء الأصلية أو الأجزاء التي يُوصي بها المصنع.

- لا تقم بتفكيك الجهاز.
- يجب أن يكون مصدر الطاقة الرئيسي الخاص بك متوافقًا مع المعلومات المحددة في بطاقة النوع.
- لا تستخدم الجهاز بسلك تطويل.
- لا تفصل الجهاز عن طريق سحب السلك.
- افصل الجهاز قبل التنظيف والتفكيك وتركيب الملحقات، وانتظر حتى يتوقف تمامًا.
- لا تلمس قابس الجهاز إذا كانت يديك رطبة أو مبتلة.
- لا تستخدم الجهاز للأطعمة الساخنة.
- أزل العظام والبذور من الأطعمة لتجنب إتلاف الجهاز.
- هذا الجهاز غير ملائم للأطعمة الجافة أو الصلبة.
- لتجنب ارتفاع درجة الحرارة، لا تستخدم وظيفة الخفق الحلزوني باستمرار لأكثر من 5 دقائق. اترك الجهاز يبرد لمدة 20 دقيقة بين كل استخدام لمدة 5 دقائق.
- اتبع كافة التعليمات للوقاية من الإصابات الناجمة عن سوء الاستخدام.
- قم بعد التنظيف بتجفيف الجهاز وكافة الأجزاء قبل توصيل الجهاز وتركيب الأجزاء.
- لا تغمر الجهاز أو سلك الطاقة أو القابس في الماء أو أي

- سائل آخر.
- لا تستخدم الجهاز أو أي أجزاء منه فوق أسطح ساخنة أو بالقرب منها ولا تضعه على مثل هذه الأسطح.
- إذا احتفظت بمواد التغليف، فاحفظها بعيداً عن متناول الأطفال.
- استخدم الجهاز دوماً على سطح مستقر ومسطح ونظيف وجاف.
- هذا الجهاز مصمم للاستخدام المنزلي والتطبيقات المماثلة مثل:
- - مناطق المطابخ المخصصة للعاملين في المتاجر والمكاتب وبيئات العمل الأخرى.
- - المنازل الريفية بالمزارع و النزلاء في الفنادق والفنادق الموجودة على الطرق والأماكن السكنية المماثلة؛
- - الأماكن التي توفر خدمات مبيت وإفطار
- لا تضغط على سلك الطاقة أو تقم بثنيه أو حكه بحواف حادة لمنع حدوث أي تلف. حافظ على أن يكون سلك الطاقة بعيداً عن الأسطح الساخنة ومصادر اللهب المكشوفة.
- نظف بعناية جميع الأجزاء التي تلامس الطعام قبل استخدام الجهاز لأول مرة. يُرجى الاطلاع على التفاصيل كاملة في قسم "التنظيف".
- لا تلمس أي أجزاء متحركة من الجهاز. لا تقم بتركيب

الأجزاء أو فكها إلا بعد توقف الجهاز تمامًا.

1-2 الالتزام بالتشريعات الخاصة بنفايات المعدات الكهربائية والإلكترونية والتخلص من نفايات المنتجات:

يتوافق هذا المنتج مع التشريعات الخاصة بنفايات المعدات الكهربائية والإلكترونية للاتحاد الأوروبي (EU/2012/19). يحمل هذا المنتج رمزًا تصنيفيًا لنفايات المعدات الكهربائية والإلكترونية (WEEE).

تم تصنيع الجهاز من أجزاء ومواد عالية الجودة يمكن إعادة استخدامها وهي مناسبة لإعادة التدوير. وعلى ذلك، لا تتخلص من المنتج الذي تنوي التخلص منه مع النفايات المنزلية أو غيرها من النفايات في نهاية فترة استخدامه. بل عليك أخذه إلى مركز التجميع لإعادة تدوير الأجهزة الكهربائية والإلكترونية.



1-3 معلومات التغليف

إن غلاف المنتج مصنوع من مواد قابلة للتدوير، طبقًا للأنظمة الوطنية. لا تتخلص من نفايات التغليف مع النفايات المنزلية أو النفايات الأخرى، بل تخلص منها في مناطق تجميع مواد التغليف التي تحددها السلطات المحلية.



1-4 إجراءات توفير الطاقة

اتبع التوقيينات الموصى بها في الدليل أثناء الاستخدام. افصل سلك الجهاز بعد الاستخدام.

2.1 نظرة عامة

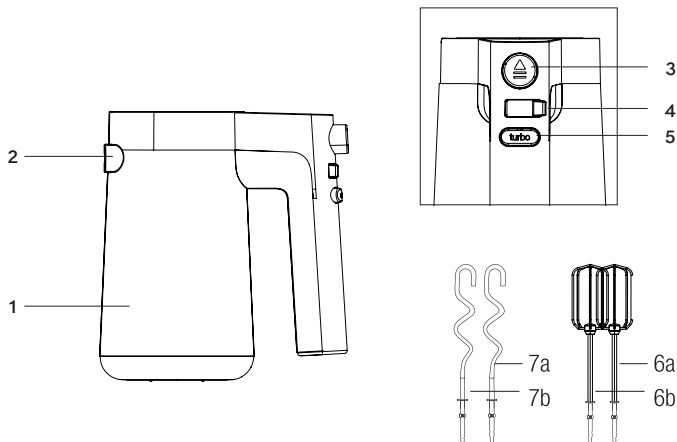

2.2 المواصفات الفنية

الفولطية: 220-240 فولت ~
الطاقة: 425 واط
 50-60 هرتز
 حقوق إجراء التغييرات الفنية
 والتصميمية محفوظة.

1. وحدة المحرك
2. منافذ الملحقات
3. زر تحرير الملحقات
4. زر إعداد مستوى الطاقة والسرعة
5. زر التيربو
6. أدوات الخفق (6أ/6ب)
7. أدوات العجن الحلزونية (7أ/7ب)

2.1 الاستخدام المخصص

هذا الجهاز مخصص للاستخدام المنزلي فقط، فهو غير مناسب للاستخدام المهني.

2.2 التشغيل الأول

نظّف أجزاء الجهاز قبل استخدامها لأول مرة.

2.3 مضرب الخفق / الخلاط

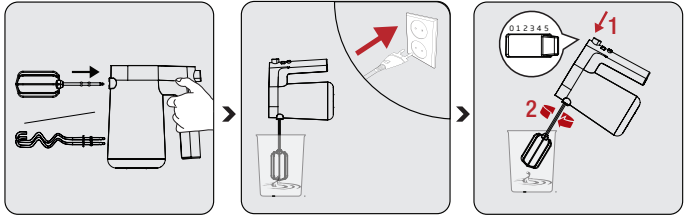

أدخل مضارب الخفق (6) أو شوكة العجن (7) في المنافذ الخاصة بمضرب الخفق أو شوكة العجن حتى تستقر في مكانها.

وَصِّل سلك الطاقة. أدخل مضارب الخفق (6) وشوكة العجن (7) في أداة الخلط قبل تشغيل الخلاط اليدوي.

ضبط السرعة بين 1 و 5. ارفع السرعة بدءًا من المستوى 1.

لا تستخدم مضرب الخفق والخلاط الحزوني معًا.



ابدأ بسرعة منخفضة عند خلط المكونات. يمكن أن تنتثر الأطعمة حولك إذا استخدمت سرعة عالية في البداية.

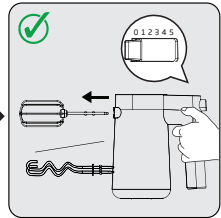
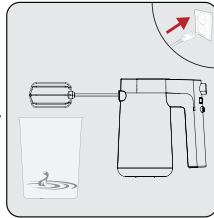
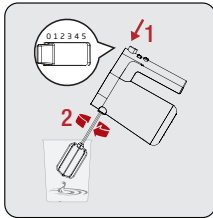

عند الانتهاء من العملية، اترك زر ضبط السرعة على الوضع "0"

انتظر حتى يتوقف جهازك تمامًا. افصل ملحقات الخلاط / مضرب الخفق من أداة الخلط وقم بإزالتها.

يمكنك إزالة ملحقات مضرب الخفق والخلاط بالضغط على زر تحرير الملحقات (3) عندما يكون زر الطاقة في وضع "0".

2.3.1 مضارب الخفق

- استخدم دومًا كلا مضربي الخفق.
- يمكن أن تتخدش الأوعية المطلية بالتفلون.
- استخدمه لخفق المكونات السائلة مثل خليط الكيك والصلصة والحساء.



2.3.2 أدوات العجن الحلزونية

- استخدم دومًا كلتا أداتي العجن الحلزونيتين.
- يمكن أن تتخدش الأوعية المطلية بالتفلون.
- استخدمهما لعجن العجين.



2.4 زر التيربو

اضغط مع الاستمرار على زر TURBO (التيربو) عندما تحتاج إلى سرعة عالية بشكل مفاجئ، وحرره عندما لا تكون بحاجة إليه.

لا تستخدم ميزة TURBO (التيربو) لأكثر من دقيقة واحدة.



نوع الطعام	الوزن	ل زمن التشغيل	السرعة الضبط
مالتوز	100 غ	15 ث	التربو
العسل	600 غ (4-°C)		
دقيق القمح	100 غ		

لا تستخدم بنزين أو مذيبات أو منظفات كاشطة أو أشياء معدنية أو فرش صلبة

i

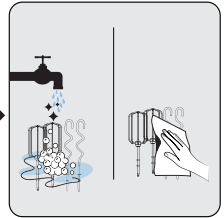
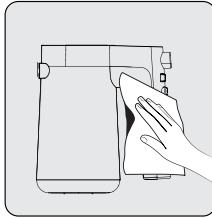
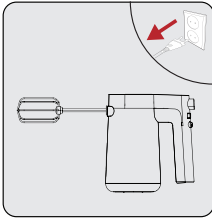

- استخدم قطعة قماش ناعمة ومبللة لتنظيف وحدة المحرك.
- قم بإيقاف تشغيل الجهاز وفصله. انتظر حتى يبرد جهازك تمامًا.

يمكنك تنظيف مضارب الخفق (6) وأدوات العجن الحلزونية باستخدام مقدار من صابون غسل الأطباق وماء ساخن أو تنظيفها في غسالة الأطباق. جفف بعد ذلك كافة الأجزاء تمامًا.

مضارب الخفق وأدوات العجن الحلزونية آمنة للغسل في غسالة الأطباق.

i

3.2 التخزين

- إذا كنت لا تنوي استخدام الجهاز لفترة طويلة، فاحفظه بعناية.
- افصل الجهاز قبل الاحتفاظ به.
- احتفظ بالجهاز في مكان بارد وجاف.
- احتفظ بالجهاز وسلكه بعيداً عن متناول الأطفال.
- يجب تخزين سلك الطاقة كما هو موضح أدناه.

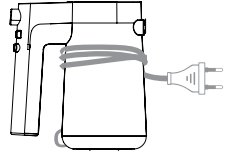

3.3 النقل والشحن

- احمل الجهاز في عبوته الأصلية أثناء نقله وشحنه. تحمي العبوة الجهاز من التعرض لأي تلف مادي.
- لا تضع أشياء ثقيلة على الجهاز أو عبوته. وإلا فقد يكون عرضة للتلف.
- قد لا يعمل الجهاز أو قد يحدث تلف دائم في حالة سقوطه.

Ovaj dokument je originalno proizveden i objavljen od strane proizvođača, brenda Beko, i preuzet je sa njihove zvanične stranice. S obzirom na ovu činjenicu, Tehnoteka ističe da ne preuzima odgovornost za tačnost, celovitost ili pouzdanost informacija, podataka, mišljenja, saveta ili izjava sadržanih u ovom dokumentu.

Napominjemo da Tehnoteka nema ovlašćenje da izvrši bilo kakve izmene ili dopune na ovom dokumentu, stoga nismo odgovorni za eventualne greške, propuste ili netačnosti koje se mogu naći unutar njega. Tehnoteka ne odgovara za štetu nanесenu korisnicima pri upotrebi netačnih podataka. Ukoliko imate dodatna pitanja o proizvodu, ljubazno vas molimo da kontaktirate direktno proizvođača kako biste dobili sve detaljne informacije.

Za najnovije informacije o ceni, dostupnim akcijama i tehničkim karakteristikama proizvoda koji se pominje u ovom dokumentu, molimo posetite našu stranicu klikom na sledeći link:

<https://tehnoteka.rs/p/beko-rucni-mikser-hmm-62404-w-akcija-cena/>