

Uputstvo za upotrebu

BEKO pegla SIM 3126 R

The Beko logo is displayed in a bold, blue, sans-serif font. Below the text is a thick, blue horizontal bar that tapers slightly to the right.

Tehnoteka je online destinacija za upoređivanje cena i karakteristika bele tehnike, potrošačke elektronike i IT uređaja kod trgovinskih lanaca i internet prodavnica u Srbiji. Naša stranica vam omogućava da istražite najnovije informacije, detaljne karakteristike i konkurentne cene proizvoda.

Posetite nas i uživajte u ekskluzivnom iskustvu pametne kupovine klikom na link:

<https://tehnoteka.rs/p/beko-pegla-sim-3126-r-akcija-cena/>



Steam Iron

User Manual



SIM 3122 T - SIM 3124 D - SIM 3126 R

EN - FR - ES - PL - RO - IT - MK - SQ - SR - RU



01M-8814923200-2021-07
01M-8814933200-2021-07
01M-8814943200-2021-07

CONTENTS

ENGLISH	7-17
FRANÇAIS	18-29
ESPAÑOL	30-43
POLSKI	44-58
ROMANIAN	59-72
ITALIANO	73-86
МАКЕДОНСКИ	87-100
SHQIPTARE	101-112
СРПСКИ	113-123
РУССКИЙ	124-139

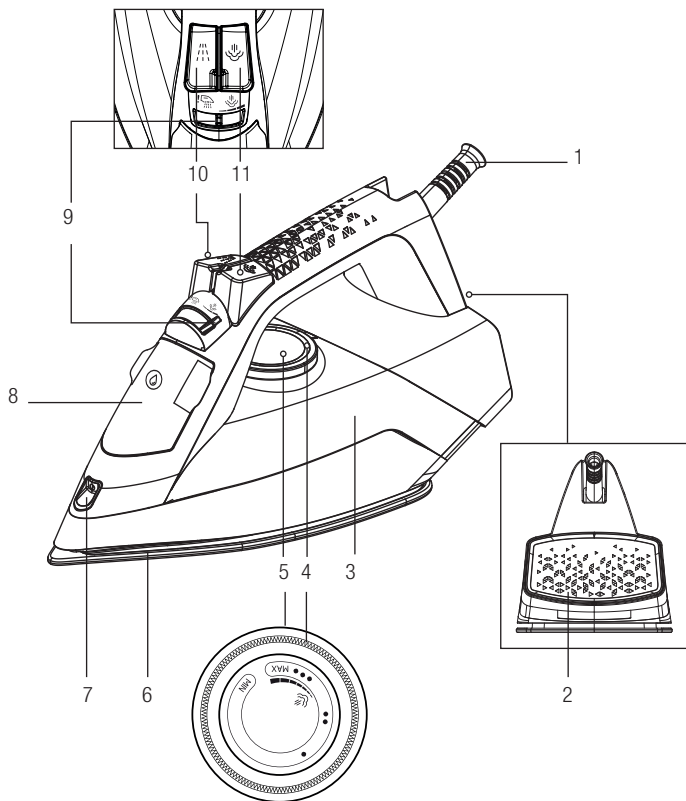

			
EN	OPERATION	SHOCK STEAM	AUTOMATIC SHUTDOWN
FR	FONCTIONNEMENT	FONCTION PRESSING	ARRÊT AUTOMATIQUE
ES	FUNCIONAMIENTO	DESCARGA DE VAPOR	APAGADO AUTOMÁTICO
PL	OBŚŁUGA	UDERZENIE PARY	AUTOMATYCZNE WYŁĄCZANIE
RO	UTILIZARE	JET DE ABUR	OPRIRE AUTOMATĂ
IT	UTILIZZO	PULIZIA E MANUTENZIONE	SPEGNIMENTO AUTOMATICO
MK	PAKYBAHE	COZDAVAHE PAREA	AVTOMATSKO ISKLJUČUVAHE
SQ	FUNKSIONIMI	SHOK AVULLI	MBYLLJE AUTOMATIKE
SR	RUKOVANJE	ŠOK PARA	AUTOMATSKO ISKLJUČIVANJE
RU	ЭКСПЛУАТАЦИЯ	УДАР ПАРОМ	АВТОМАТИЧЕСКОЕ ОТКЛЮЧЕНИЕ

		
EN	CLEANING AND CARE	SELF-CLEAN
FR	NETTOYAGE ET ENTRETIEN	AUTO-NETTOYAGE
ES	LIMPIEZA Y CUIDADOS	AUTOLIMPIEZA
PL	CZYSZCZENIE I KONSERWACJA	SAMOCZYSZCZENIE
RO	CURĂ AREA ȘI ÎNGRIJIREA	AUTOCURĂȚARE
IT	PULIZIA E CURA	AUTOPULITURA
MK	ЧИСТЕЊЕ И ОДРЖУВАЊЕ	САМОСТОЈНО ЧИСТЕЊЕ
SQ	PASTRIMI DHE MIRËMBAJTJA	VETË PASTRIM
SR	ČIŠĆENJE I ODRŽAVANJE	SAMOČIŠĆENJE
RU	ОЧИСТКА И УХОД	САМОЧИСТКА

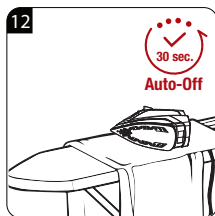
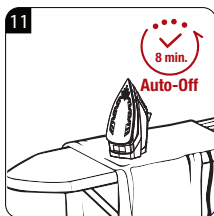
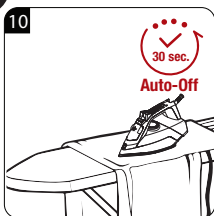
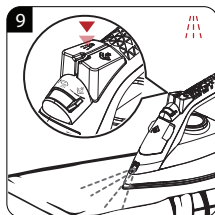
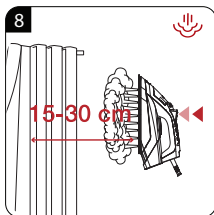
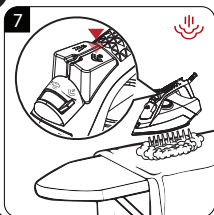
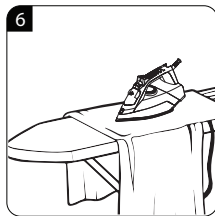
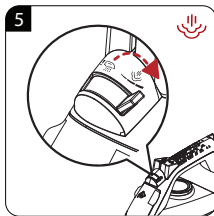
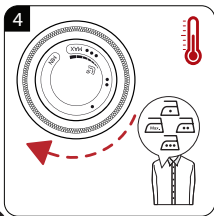
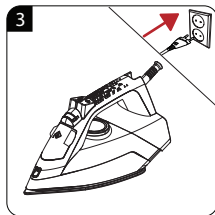
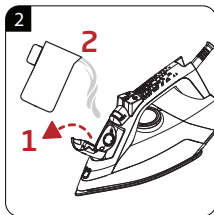
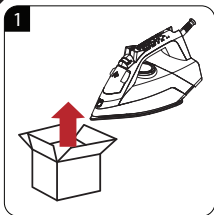

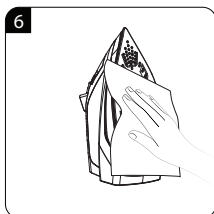
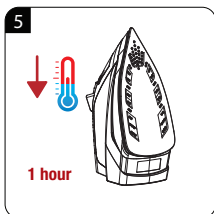
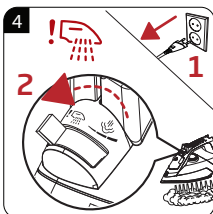
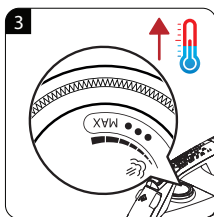
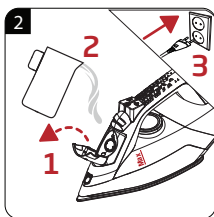
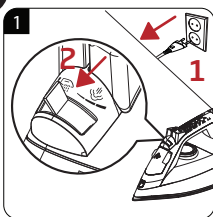
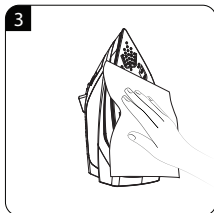
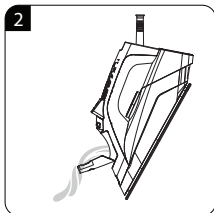
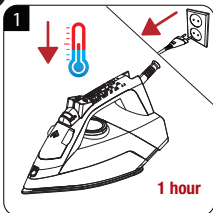
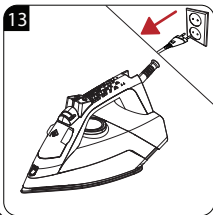

Please read this user manual first!

Dear Customers,

Thank you for selecting a Beko product. We hope that you get the best results from your product which has been manufactured with high quality and state-of-the-art technology. Therefore, please read this entire user manual and all other accompanying documents carefully before using the product and keep it as a reference for future use. If you handover the product to someone else, give the user manual as well. Follow all warnings and information in the user manual.

Meanings of the symbols

Following symbols are used in the various section of this manual:



Important information and useful hints about usage.



WARNING: Warnings for dangerous situations concerning the safety of life and property.



WARNING: Warning for hot surfaces.



WARNING: Risk of burning and scalding due to steam.



This product has been produced in environmentally-friendly, state-of-the-art facilities.

1. Power cable
2. Iron base plate
3. Water tank
4. Thermostat indicator and Auto-Off light
5. Temperature adjustment knob
6. Soleplate
7. Water spray nozzle
8. Water refill lid
9. Steam adjustment / Self- Clean button
10. Water spraying button
11. Shock steam button

Technical data

	SIM 3122 T	SIM 3124 D	SIM 3126 R
Voltage	220 - 240 V~ 50 - 60 Hz		
Power consumption	2200 W	2400 W	2200-2600 W
Shock steam amount	up to 140 g/min	up to 145 g/min	up to 150 g/min
Continuous amount of steam	up to 25 g/min	up to 30 g/min	up to 35 g/min
Insulation class	I		

Technical and design modification rights are reserved.

The values which are declared in the markings affixed on your appliance or the other printed documents supplied with it represent the values which were obtained in the laboratories pursuant to the pertinent standards. These values may vary according to the usage of the appliance and ambient conditions.

1 Important safety and environmental instructions

This section contains safety instructions that will help protect from risk of personal injury or property damage.

Failure to follow these instructions invalidates the granted warranty.

1.1 General safety

- This appliance complies with the international safety standards.
- This appliance may be used by children who are at the age of 8 or over and the people whose physical, perceptive or mental skills are impaired or who are inexperienced or not knowledgeable about the appliance as long as they are supervised or informed and made understood the safe use of the appliance and the encountered dangers. Children should not play with the appliance. Cleaning and user maintenance procedures should not be performed by children unless they are controlled by their elders.

1 Important safety and environmental instructions

- Do not leave the product unattended while it is plugged in.
- Unplug the product before filling the water reservoir with water.
- Operate and store the appliance on a stable surface.
- When the appliance is placed on its base plate, ensure that the surface beneath the plate is level.
- Do not use the appliance if the power cable or the appliance itself is damaged. Contact an authorised service.
- If the appliance is dropped or leaks water or has other failures, contact the authorised service. Do not use the appliance until it is repaired.
- When the appliance is not in use or left to cool down keep the appliance and power cable out of reach of children under 8 years old.
- The appliance is not suitable for using outdoors.

1 Important safety and environmental instructions

- Only use the original parts or parts recommended by the manufacturer.
- Do not attempt to dismantle the appliance.
- Your mains power supply should comply with the information supplied on the rating plate of the appliance.
- The mains supply of the appliance must be secured with a minimum 16 A fuse.
- Use the appliance with a grounded outlet only.
- Do not use the appliance with an extension cord.
- Do not pull the power cable when unplugging the appliance.
- Unplug the appliance before cleaning it.
- Do not wrap the cable around the appliance.
- Do not touch the appliance or its plug with wet or damp hands when the appliance is plugged in.
- The soleplate and its surrounding area can be extremely hot. Contacting hot surfaces may cause burns.

1 Important safety and environmental instructions

Therefore while or just after using the appliance, pay attention not to touch the hot surfaces.

- Never use the appliance in or near to combustible or inflammable places and materials.
- If you keep the packaging materials, store them out of the reach of children.

1.2 Compliance with the WEEE Directive and Disposing of the Waste Product:

This product complies with EU WEEE Directive (2012/19/EU). This product bears a classification symbol for waste electrical and electronic equipment (WEEE).



This symbol indicates that this product shall not be disposed with other household wastes at the end of its service life. Used device must be returned to official collection point for recycling of electrical and electronic devices. To find these collection systems please contact to your local authorities or retailer where the product was purchased. Each household performs important role in recovering and recycling of old appliance. Appropriate disposal of used

appliance helps prevent potential negative consequences for the environment and human health.

1.3 Compliance with RoHS Directive

The product you have purchased complies with EU RoHS Directive (2011/65/EU). It does not contain harmful and prohibited materials specified in the Directive.

1.4 Package Information



Packaging materials of the product are manufactured from recyclable materials in accordance with our National Environment Regulations. Do not dispose of the packaging materials together with the domestic or other wastes. Take them to the packaging material collection points designated by the local authorities.

2 Operation

2.1 Intended use

This appliance is intended only for household use and ironing; it is not suitable for professional use.

2.2 Initial use

Prior to initial use, fill twice and vaporize to remove the manufacturing residues. Meanwhile, use shock steam button (11) frequently.



You can smell a mild odour or see white sediments coming out of the sole-plate holes. After performing vaporizing process twice, such odours and sediments will disappear. Also water droplets may form within the water reservoir; this is normal.

2.3 Refilling the water reservoir



Your appliance is designed for use with tap water. If your tap water is excessively hard, we recommend you to use a mixture of tap water with potable water.

2.4 Setting the temperature



- After the appliance is plugged in, set the temperature according to the type of your fabric by turning the temperature adjustment knob (5) in clockwise direction (see. 2.5).
 - Thermostat indicator light (4) will light up.
- When the appliance reaches the set temperature, thermostat indicator light (4) will turn off and the appliance is ready to use.

2.5 Temperature and steam settings table

When setting the temperature of the appliance, consider the following table.

Fabric Type	Temperature control	Temperature requirement
Silk	•	Low temperature
Wool	••	Medium temperature
Cotton, linen	•••	High temperature
Linen - Jean	Max	High temperature

2 Operation



- If you don't know the fabric of your garment, first iron an invisible part of your garment and determine a correct ironing temperature for it.
- In order to prevent the bright stains that may form on the synthetic fabrics such as silk, iron on the reverse side of the fabric. Do not use the water spraying feature in order to prevent the stain formation.



WARNING: Before ironing first check the label of the garment.

2.6 Steam ironing



WARNING:

- For ironing with steam, temperature adjustment knob should be between “☺” and “max” position.
- Turn the steam adjustment button(9) to desired steam level.

2.7 Shock steam



WARNING:

- Wait for a few seconds before pressing the shock steam button (11) again. Pressing the button repeatedly may cause water come through the soleplate (6) together with steam.
- At the start of ironing, the first few presses may not produce shock steam. To produce shock steam, temperature knob should be at “☺” or higher position.
- In order to use the shock steam feature the thermostat indicator light (4) should be turned off.

2.8 Vertical steam



WARNING:

- Hold the appliance 15-30 cm away from the garment and curtains.
- During the ironing if the thermostat indicator light (4) turns on, before proceeding with the shock steam process wait for the light to turn off.
- Never direct this steam to people or pets.

2 Operation

2.9 Spraying water



You can easily remove creases using the water spraying feature.

2.10 Dry ironing

In order to make dry ironing, set the steam setting button (9) to the “☺” position.



Having water in the appliance would be advantageous; you may use the water spraying button (10) when necessary.

2.11 Anti-dripping system

This iron is equipped with drip stop function: the iron automatically stops steaming when the temperature is too low to prevent water from dripping out of the soleplate.

With the anti-dripping system, you can perfectly iron even the most delicate fabrics.

2.12 Automatic Shutdown (Auto-Off)



- In case of automatic turn off the auto-off light (4) flashes.
- If the appliance is moved in horizontal position it will be turned on.
- It may take 60 seconds for the soleplate (6) to reach the previously set temperature.

3 Cleaning and maintenance

3.1 Cleaning



WARNING:

- When you are finished with ironing, unplug the appliance. You can drain the water in the reservoir by opening the refill lid (8) and tilting the iron to the front.
- Do not use gasoline, solvent and abrasive cleaning agents or hard brush to clean the appliance.

3.2 Anti-Calc system

A special filter inside the water tank softens the water and prevents scale build-up in the soleplate. The filter is permanent and does not need replacing.

3.3 Self clean



The self-cleaning feature cleans inside the soleplate, removing impurities. We recommend using it every 10-15 days.

3.4 Storage

If you do not intend to use the appliance for a long time, store it carefully.

- Before lifting the appliance unplug it and then let it cool completely.
- Empty the water reservoir.
- Keep the appliance and its accessories in their original packages.
- Store it in a cool, dry place.
- Always keep the appliance out of the reach of children.

3.5 Handling and transportation

- During handling and transportation, carry the appliance in its original packaging. The packaging of the appliance protects it against physical damages.
- Do not place heavy loads on the appliance or the packaging. The appliance may be damaged.
- Dropping the appliance will render it non-operational or cause permanent damage.



For commissioning, general use and cleaning, please observe the instructions on pages 5-6 of this operating manual.

4 Troubleshooting

Problem	Possible Reason	Solution
Although the appliance is plugged in, soleplate (6) does not heat up.	The appliance may be connected improperly	Check the plug and power cable (1) of the appliance.
	Temperature adjustment knob (5) may be at the Min. position.	Turn the temperature adjustment knob in the clockwise direction up to the steam sign.
The appliance does not generate steam.	The water reservoir may not have enough water.	Fill the water reservoir with water up to Max level.
	Steam setting button (9) may be at without-steam position.	Switch the steam setting button to the steam position.
Shock Steam – Vertical Steam does not function.	These functions may have been used too frequently in a very short period of time.	Keep ironing at a horizontal position and wait for a while before using the shock steam function again.
	Soleplate (6) may not be hot enough.	Turn the Temperature adjustment knob (5) in the clockwise direction up to the steam sign. Seat the appliance in a vertical position and wait for the soleplate to heat up.
Water drops fall down onto the fabric during ironing.	You may not have securely closed the water refill lid (8).	Close the water refill lid securely.
	You may be using the shock steam at temperature level • or ••.	Increase the temperature level.
During ironing, sediments and residues fall from the soleplate (6).	If the water you use for your appliance is too hard, such sediments may form.	Use the self-clean function for once or a few times. For the subsequent ironings fill the water reservoir of the appliance with a mixture of tap water and potable water.
The appliance drops water after it cools down or stored.	You may have left the appliance on a horizontal position while there is water in its reservoir.	Empty the water reservoir.
Stains at the soleplate (6).	Wet garments might have been ironed and the soleplate (6) has had lime stains.	After the appliance cools enough, wipe the soleplate with a microfiber knitted or cotton cloth soaked in vinegar.

Avant toute chose, veuillez lire ce manuel d'utilisation !

Chers clients,

Merci d'avoir choisi les produits Beko. Nous espérons que ce produit, fabriqué dans des installations modernes et soumis à un processus de contrôle qualité rigoureux, vous offre les meilleures performances possibles. C'est pourquoi nous vous recommandons, avant d'utiliser ce produit, de lire attentivement ce manuel et tous les autres documents fournis et de les conserver soigneusement pour toute consultation future. Si vous confiez le produit à quelqu'un d'autre, n'oubliez pas de lui remettre également le manuel d'utilisation. Veuillez à bien respecter les consignes et les instructions figurant dans le manuel d'utilisation.

Signification des symboles

Les symboles suivants sont repris tout au long de ce manuel:



Informations importantes et conseils utiles sur l'utilisation de l'appareil.



AVERTISSEMENT: Avertissement sur les situations dangereuses concernant la sécurité des biens et des personnes.



AVERTISSEMENT: Avertissement en cas de contact avec une surface brûlante.



AVERTISSEMENT: Risque de brûlure et d'ébouillantage par la vapeur.



Ce produit a été fabriqué dans des usines écologiques et modernes.

1. Câble d'alimentation
2. Base du fer à repasser
3. Réservoir d'eau
4. Indicateur du thermostat et voyant d'arrêt automatique
5. Bouton de réglage de la température
6. Semelle
7. Buse de pulvérisation d'eau
8. Trappe de remplissage du réservoir d'eau
9. Réglage de la vapeur / Bouton d'auto-nettoyage
10. Bouton de pulvérisation d'eau
11. Bouton fonction Pressing / Jet de vapeur

Données techniques

	SIM 3122 T	SIM 3124 D	SIM 3126 R
Tension	220 - 240 V~ 50 - 60 Hz		
Consommation d'énergie	2200 W	2400 W	2200-2600 W
Fonction pressing / Jet de vapeur	jusqu'à 140 g/min	jusqu'à 145 g/min	jusqu'à 150 g/min
Débit vapeur	jusqu'à 25 g/min	jusqu'à 30 g/min	jusqu'à 35 g/min
Classe d'isolement	I		

Droit de modifications techniques ou de conception réservé.

Les valeurs indiquées sur les inscriptions apposées sur votre appareil ou les autres documents fournis avec le produit sont des valeurs obtenues en conditions de laboratoire, conformément aux normes en vigueur. Ces valeurs peuvent varier selon l'utilisation de l'appareil et les conditions environnantes.

1 Instructions importantes pour la sécurité et l'environnement

Cette section contient les consignes de sécurité qui aident à se prémunir contre les risques de dommages corporels ou de dégâts matériels.

Le non-respect de ces consignes annule la garantie.

1.1 Consignes générales de sécurité

- Cet appareil est conçu selon les normes internationales de sécurité.
- Cet appareil peut être utilisé par des enfants âgés d'au moins 8 ans et par des personnes ayant des capacités physiques, sensorielles ou mentales réduites ou dénuées d'expérience ou de connaissance, s'ils (si elles) sont correctement surveillé(es) ou si des instructions relatives à l'utilisation de l'appareil en toute sécurité leur ont été données et si les risques encourus ont été appréhendés. Les enfants ne doivent pas jouer avec l'appareil. Le nettoyage et l'entretien par l'utilisateur ne doivent pas être effectués par des enfants sans surveillance.

1 Instructions importantes pour la sécurité et l'environnement

- Ne laissez pas l'appareil sans surveillance lorsqu'il est branché.
- Débranchez l'appareil avant d'en remplir le réservoir d'eau.
- Utilisez et entreposez l'appareil sur une surface stable.
- Lorsque l'appareil est placé sur sa semelle, assurez-vous que la surface en dessous est équilibrée.
- N'utilisez pas l'appareil si le câble d'alimentation ou l'appareil lui-même est endommagé. Contactez un service agréé.
- Si l'appareil tombe, coule ou présente d'autres défauts, contactez un service agréé. N'utilisez pas l'appareil avant qu'il ne soit réparé.
- Lorsque vous n'utilisez pas l'appareil ou si vous l'avez laissé refroidir, gardez-le ainsi que le câble d'alimentation hors de la portée des enfants de moins de 8 ans.

1 Instructions importantes pour la sécurité et l'environnement

- L'appareil n'est pas adapté pour une utilisation extérieure.
- Utilisez uniquement des pièces d'origine ou pièces recommandées par le fabricant.
- N'essayez pas de démonter l'appareil.
- Assurez-vous que votre source d'alimentation électrique soit conforme aux informations spécifiées sur la plaque signalétique de votre appareil.
- Un minimum de 16 A est nécessaire pour assurer la sécurité de l'alimentation secteur de l'appareil.
- Utilisez l'appareil uniquement avec une prise de terre.
- Ne branchez pas l'appareil sur une rallonge.
- Ne tirez pas sur le câble d'alimentation de l'appareil pour le débrancher de l'alimentation.
- Veillez à toujours débrancher l'appareil avant de le nettoyer.

1 Instructions importantes pour la sécurité et l'environnement

- Évitez d'enrouler le câble d'alimentation autour de l'appareil.
- Évitez de toucher l'appareil ou sa fiche avec des mains humides ou mouillées lorsqu'il est branché.
- La semelle et ses parties environnantes peuvent être extrêmement chaudes. Tout contact avec les surfaces chaudes peut entraîner des brûlures. Par conséquent, pendant ou juste après l'utilisation de l'appareil, évitez de toucher les surfaces chaudes.
- N'utilisez jamais l'appareil à proximité des lieux et matériaux combustibles ou inflammables.
- Si vous conservez le matériel d'emballage, tenez-le hors de la portée des enfants.

1 Instructions importantes pour la sécurité et l'environnement

1.2 Conformité avec la directive DEEE et mise au rebut des déchets :

Ce produit est conforme à la directive DEEE (2012/19/UE) de l'Union européenne. Ce produit porte un symbole de classification pour la mise au rebut des équipements électriques et électroniques (DEEE).



Ce symbole indique que ce produit ne doit pas être jeté avec les déchets ménagers à la fin de sa vie utile. Les appareils usagés doivent être retournés au point de collecte officiel destiné au recyclage des appareils électriques et électroniques. Pour trouver ces systèmes de collecte, veuillez contacter les autorités locales ou le détaillant auprès duquel vous avez acheté le produit.

Chaque ménage joue un rôle important dans la récupération et le recyclage des appareils ménagers usagés. L'élimination appropriée des appareils usagés aide à prévenir les conséquences négatives potentielles pour l'environnement et la santé humaine.

1.3 Conformité avec la directive LdSD

L'appareil que vous avez acheté est conforme à la directive LdSD (2011/65/UE) de l'Union européenne. Il ne comporte pas les matériels dangereux et interdits mentionnés dans la directive.

1.4 Information sur l'emballage



L'emballage du produit est composé de matériaux recyclables, conformément à notre réglementation nationale. Ne jetez pas les éléments d'emballage avec les déchets domestiques et autres déchets. Déposez-les dans un des points de collecte d'éléments d'emballage que vous indiquera l'autorité locale dont vous dépendez.

2 Fonctionnement

2.1 Utilisation prévue

Cet appareil a été conçu uniquement pour une utilisation domestique et pour le repassage ; il ne convient pas à un usage professionnel.

2.2 Première utilisation

Avant la première utilisation, remplissez deux fois, puis vaporisez pour retirer les résidus de fabrication. Pendant ce temps, utilisez régulièrement le bouton (11) du jet vapeur.



Vous pouvez percevoir une légère odeur ou observer des résidus de fabrication sur les trous de la semelle. Après deux processus de vaporisation, l'odeur et les résidus de fabrication disparaissent. Des gouttelettes d'eau peuvent également se former à l'intérieur du réservoir d'eau ; c'est tout à fait normal.

2.3 Remplissage du réservoir d'eau



Votre appareil est utilisable avec de l'eau du robinet. Si l'eau de votre robinet contient du calcaire, nous vous recommandons d'y associer de l'eau minérale.

2.4 Réglage de la température



- Une fois l'appareil branché, réglez la température selon le type de tissu à repasser en tournant le bouton de réglage de la température (5) dans le sens horaire (voir 2.5).
 - Le voyant du thermostat (4) s'allume.
- Lorsque l'appareil atteint la température réglée, le voyant du thermostat (4) s'éteint et l'appareil est prêt à utiliser.

2.5 Tableau des réglages de température et de vapeur

Lorsque vous réglez la température de votre appareil, nous vous recommandons de tenir compte des indications du tableau ci-après.

Type de tissu	Réglage de la température	Exigences relatives à la température
Soie	•	Faible température
Laine	••	Température moyenne
Coton	•••	Température élevée
Lin - Jean	Max	Température très élevée

2 Fonctionnement



- Si vous n'arrivez pas à définir la matière de votre vêtement, repassez d'abord une partie non visible du vêtement, afin de déterminer la température qui lui convient.
- Pour éviter les effets de brillance éventuels sur les matières synthétiques telles que la soie, repassez le vêtement à l'envers. N'utilisez pas la fonction de pulvérisation pour prévenir la formation des taches.



AVERTISSEMENT : Avant le repassage, vérifiez l'étiquette du vêtement.

2.6 Repassage à la vapeur



AVERTISSEMENT :

- Pour le repassage à la vapeur, le bouton de réglage de la température doit se trouver entre la position «  » et « max ».
- Appuyez sur la gâchette de réglage de la vapeur pour choisir la position désirée.

2.7 Jet de vapeur / Fonction pressing



AVERTISSEMENT :

- Patientez quelques secondes avant d'appuyer à nouveau sur le bouton jet de vapeur (11). Des pressions répétées trop rapidement sur le bouton peuvent causer l'émission d'eau par la semelle (6) en même temps que la vapeur.
- Lorsque vous commencez à repasser, les premières pressions sur le bouton peuvent ne pas produire de jet de vapeur. Pour produire un jet de vapeur, le bouton de température doit être en position «  » ou plus.
- Pour utiliser la fonction Jet de vapeur, le voyant du thermostat (4) doit être éteint.

2 Fonctionnement

2.8 Vapeur verticale



AVERTISSEMENT :

- Tenez l'appareil à 15 à 30 cm des vêtements et des rideaux.
- Pendant le défroissage, si le voyant du thermostat (4) s'allume, attendez qu'il s'éteigne avant de procéder au jet de vapeur.
- N'orientez jamais la vapeur vers les personnes ou les animaux domestiques.

2.9 Pulvérisation d'eau



Vous pouvez facilement venir à bout des faux-plis en utilisant la fonction de pulvérisation.

2.10 Repassage à sec

Pour un repassage à sec, vous devez régler la gâchette du réglage de la vapeur (9) sur la position centrale, avant le "☺".



Il est avantageux d'avoir de l'eau dans votre appareil, ainsi vous pourrez utiliser le bouton de pulvérisation (10) si nécessaire.

2.11 Système anti-goutte

Ce fer à repasser est équipé d'un système anti-goutte : le fer à repasser s'arrête automatiquement lorsque la température est trop basse pour empêcher l'eau de s'écouler de la semelle.

Grâce au système anti-goutte, vous pouvez repasser parfaitement même les tissus les plus délicats.

2.12 Arrêt automatique (Auto-Off)



- En cas d'arrêt automatique, le voyant (4) clignote.
- Si vous déplacez l'appareil en position horizontale, il s'allume.
- La semelle (6) peut prendre 60 secondes pour atteindre la température précédemment réglée.

3 Nettoyage et entretien

3.1 Nettoyage



AVERTISSEMENT :

- Lorsque vous avez terminé de repasser, débranchez l'appareil. Vous pouvez vider l'eau dans le réservoir en ouvrant le couvercle (8) et incliner le fer vers l'avant.
- N'utilisez jamais d'essence, de solvant, d'agent nettoyant abrasif ou de brosse dure pour nettoyer votre fer.

3.2 Détartrage

Un filtre spécial à l'intérieur du réservoir d'eau adoucit l'eau et empêche la formation de tartre dans la semelle. Le filtre est permanent et il n'est pas nécessaire de le remplacer.

3.3 Auto-Nettoyage



La fonction d'auto-nettoyage nettoie l'intérieur de la semelle, éliminant les impuretés. Nous recommandons de l'utiliser tous les 10 à 15 jours.

3.4 Rangement

Si vous ne comptez pas utiliser votre appareil pendant un certain temps, veuillez le ranger soigneusement.

- Avant de lever l'appareil, débranchez-le, puis laissez-le refroidir complètement.
- Videz le réservoir d'eau.
- Rangez l'appareil et ses accessoires dans leurs emballages d'origine.
- Conservez-le dans un endroit frais et sec.
- Maintenez toujours l'appareil hors de portée des enfants.

3.5 Manipulation et transport

- Pendant la manipulation et le transport, portez toujours l'appareil dans son emballage d'origine. L'emballage de l'appareil le protège des dommages physiques.
- Ne placez pas de charge lourde sur l'appareil ou sur l'emballage. Cela pourrait l'endommager.
- Toute chute de l'appareil peut le rendre non opérationnel ou l'endommager de façon permanente.



Pour la mise en service, l'utilisation générale et le nettoyage, veuillez respecter les instructions figurant aux pages 5-6 du présent manuel d'utilisation.

4 Dépannage

Problème	Raison éventuelle	Solution
La semelle (6) ne chauffe plus, alors que le fer est branché.	Le fer n'est pas bien branché sur la prise.	Vérifiez la fiche et le câble d'alimentation (1) de l'appareil.
	Le bouton de réglage de la température (5) est à la position Min.	Tournez le bouton de réglage de la température dans le sens horaire jusqu'au symbole de la vapeur.
L'appareil ne produit pas de vapeur.	L'eau du réservoir est insuffisante.	Remplissez le réservoir d'eau jusqu'au niveau Max.
	La gâchette de réglage de la vapeur (9) peut être sur la position Sans vapeur.	Actionnez le bouton de réglage de la vapeur en position vapeur.
Fonction pressing - la vapeur verticale ne fonctionne pas.	Ces fonctions ont été fréquemment utilisées sur une très courte période.	Maintenez votre fer à l'horizontale tout en repassant et attendez un moment avant d'utiliser à nouveau la fonction pressing.
	La semelle du fer (6) n'est pas suffisamment chaude.	Tournez le bouton de réglage de la température (5) dans le sens horaire jusqu'au symbole de la vapeur. Posez votre fer en position verticale et attendez que la semelle chauffe.
De l'eau s'écoule sur le vêtement pendant le repassage.	Vous n'avez peut-être pas correctement refermé le couvercle du réservoir d'eau (8).	Fermez correctement le couvercle du réservoir d'eau.
	Vous utilisez le jet de vapeur au niveau de température ● ou ●●.	Augmentez le niveau de température.
Pendant le repassage, les sédiments et les résidus s'échappent de la semelle (6).	Si l'eau que vous utilisez pour votre appareil contient trop de calcaire, des sédiments peuvent se former.	Utilisez la fonction auto-nettoyage une fois ou à plusieurs reprises. Pour les prochains repassages, utilisez un mélange d'eau de robinet et d'eau minérale.
Une fois qu'il a refroidi ou lorsqu'il est rangé, l'appareil continue de déverser de l'eau.	Vous avez laissé le fer à l'horizontale avec de l'eau dans le réservoir.	Videz le réservoir d'eau.
Il y a des taches sur la semelle (6).	Vous avez repassé des vêtements mouillés et des taches de calcaire se sont formées sur la semelle (6).	Une fois l'appareil refroidi, essuyez la semelle avec un tissu en microfibrilles tissé ou en coton imbibé de vinaigre.

Por favor, ¡lea este manual de usuario primero!

Estimados clientes,

Gracias por escoger un producto Beko. Esperamos que obtenga los mejores resultados de nuestro producto, que ha sido fabricado con gran calidad y con tecnología de vanguardia. Por tanto, le aconsejamos que lea este manual de usuario con atención y todos los demás documentos adjuntos antes de utilizar el aparato y que lo guarde para futuras consultas. Si va a entregar este aparato a otra persona, proporciónese también el manual del usuario. Siga todas las advertencias e instrucciones incluidas en este manual de usuario.

Significado de los símbolos

Los símbolos siguientes se usan en las diversas secciones del presente manual:



Información importante y consejos útiles sobre su uso.



ADVERTENCIA: Advertencias de situaciones peligrosas sobre la seguridad de las personas y la propiedad.



ADVERTENCIA: Advertencia acerca de las superficies calientes.



ADVERTENCIA: Riesgo de quemadura o escaldadura debido al vapor.



Este aparato ha sido fabricado en unas instalaciones respetuosas con el medio ambiente y en instalaciones de vanguardia.

1. Cable de alimentación
2. Placa de base de la plancha
3. Depósito de agua
4. Indicador de termostato y luz de apagado automática
5. Botón de ajuste de la temperatura
6. Suela
7. Pulverizador de agua
8. Tapa para la recarga de agua
9. Ajuste de vapor / Botón de autolimpieza
10. Botón de pulverización de agua
11. Botón de descarga de vapor

Datos técnicos

	SIM 3122 T	SIM 3124 D	SIM 3126 R
Voltaje	220 - 240 V~ 50 - 60 Hz		
Consumo de potencia	2200 W	2400 W	2200-2600 W
Cantidad de descarga de vapor	hasta 140 g/min	hasta 145 g/min	hasta 150 g/min
Descarga de vapor	hasta 25 g/min	hasta 30 g/min	hasta 35 g/min
Clase de aislamiento	I		

Queda reservado el derecho a modificaciones técnicas y de diseño.

Los valores declarados en las etiquetas adosadas al aparato o indicados en los demás documentos impresos suministrados junto con él representan los valores obtenidos en los laboratorios de acuerdo con los estándares pertinentes. Estos valores pueden variar según el uso que se haga del aparato y de las condiciones ambientales.

1 Instrucciones importantes para la seguridad y el medio ambiente

Esta sección contiene instrucciones de seguridad que ayudarán a la protección contra los riesgos de lesiones personales o daño a la propiedad.

El incumplimiento de estas instrucciones causará la pérdida de la garantía.

1.1 Seguridad general

- Este aparato cumple con los estándares internacionales sobre seguridad.
- Los niños a partir de 8 años y los adultos cuyas facultades físicas, sensoriales o mentales estén mermadas o que carezcan de la experiencia o conocimientos necesarios sobre el aparato pueden usar el aparato, siempre y cuando lo hagan bajo supervisión o reciban la información pertinente sobre su uso seguro y los peligros asociados. No deje que los niños jueguen con el aparato. Las tareas de limpieza y mantenimiento no deben dejarse en manos de niños a menos que sean supervisados por un adulto.

1 Instrucciones importantes para la seguridad y el medio ambiente

- Nunca deje el aparato desatendido mientras esté enchufado.
- Desenchufe el aparato antes de cargar el depósito de agua con agua.
- Utilice el aparato sobre una superficie de trabajo estable.
- Cuando el electrodoméstico esté colocado en su placa de base, asegúrese de que la superficie debajo de la placa esté anivelada.
- Nunca utilice el aparato si éste o el cable de alimentación están dañados. Contacte con un servicio de atención al cliente autorizado.
- Si el aparato se cae, deja escapar agua o tiene otros fallos, contacte con el servicio de atención al cliente autorizado. No utilice el aparato hasta que esté reparado.
- Cuando el electrodoméstico no está en uso o enfriado mantenga la aplicación y el cable de alimentación fuera del alcance de los niños menores de 8 años.

1 Instrucciones importantes para la seguridad y el medio ambiente

- El aparato no es apto para su uso en exteriores.
- Sólo use las piezas originales o las piezas recomendadas por el fabricante.
- No trate de desmontar el aparato.
- Su fuente de alimentación debe ser conforme a la información que se indica en la placa de datos del aparato.
- La fuente de alimentación del aparato debe protegerse con un fusible de 16 A como mínimo.
- Use el aparato únicamente con un enchufe con toma a tierra.
- No utilice este aparato con un cable alargador.
- No tire del cable de alimentación cuando desenchufe el aparato.
- Desenchufe el aparato antes de limpiarlo.
- No enrolle el cable de corriente alrededor del aparato.

1 Instrucciones importantes para la seguridad y el medio ambiente

- No toque el aparato o su enchufe con las manos húmedas o mojadas cuando esté conectado a la red eléctrica.
- La placa del fondo y su área circundante pueden estar extremadamente calientes. Tocar la superficie caliente puede provocar quemaduras. Por lo tanto, tenga cuidado de no tocar las partes calientes durante o justo después de usarlo.
- No utilice el aparato en lugares con materiales u objetos combustibles o inflamables, o cerca de ellos.
- Si guarda el material de embalaje, manténgalo fuera del alcance de los niños.

1 Instrucciones importantes para la seguridad y el medio ambiente

1.2 Conformidad con la normativa WEEE y eliminación del aparato al final de su vida útil:

Este producto es conforme con la directiva de la UE sobre residuos de aparatos eléctricos y electrónicos (WEEE) (2012/19/UE). Este producto incorpora el símbolo de la clasificación selectiva para los residuos de aparatos eléctricos y electrónicos (WEEE).



Este símbolo indica que este producto no debe eliminarse con otros desechos domésticos al final de su vida útil. El dispositivo usado debe ser devuelto al punto de recogida oficial para el reciclaje de los dispositivos eléctricos y electrónicos. Para encontrar estos sistemas de recogida, por favor, póngase en contacto con las autoridades locales o con el distribuidor donde se compró el producto. Cada hogar desempeña un papel importante en la recuperación y el reciclaje de los aparatos antiguos. La eliminación adecuada de los aparatos usados ayuda a prevenir las posibles consecuencias negativas para el medio ambiente y la salud humana.

1.3 Cumplimiento de la directiva RoHS

El producto que ha adquirido es conforme con la directiva de la UE sobre la restricción de sustancias peligrosas (RoHS) (2011/65/UE). No contiene ninguno de los materiales nocivos o prohibidos especificados en la directiva.

1.4 Información de embalaje



El embalaje del producto está fabricado con material reciclable de acuerdo con las normativas nacionales sobre medio ambiente. No se deshaga del material de embalaje ni de los desechos domésticos o de otro tipo. Llévelos a los puntos de recogida de material de embalaje designados por las autoridades locales.

2 Funcionamiento

2.1 Uso previsto

Este electrodoméstico está pensado para un planchado y un uso doméstico no es apto para uso profesional.

2.2 Primer uso

Antes del primer uso, llénelo dos veces y vaporice para quitar los residuos de fabricación. Mientras, use el botón de descarga de vapor (11) a menudo.



Puede oler un olor leve o ver sedimentos blancos saliendo de los agujeros de las suelas. Después de realizar el proceso de vaporización dos veces, estos olores y sedimentos desaparecerán. De la misma forma, pueden formarse gotitas en el depósito de agua; esto es normal.

2.3 Recargar el depósito de agua



El electrodoméstico está diseñado para usarse con agua del grifo. Si el agua del grifo es demasiado dura, le recomendamos usar una mezcla de agua del grifo con agua potable.

2.4 Ajuste de la temperatura



- Después de enchufar el aparato, ajuste la temperatura según el tipo de tejido girando hacia la derecha el botón de ajuste de temperatura (5) (ver 2.5).
 - La luz indicadora de temperatura (4) se encenderá.
- Cuando el aparato alcance la temperatura configurada, la luz del indicador del termostato (4) se apagará y el electrodoméstico estará listo para usar.

2.5 Tabla de ajustes de temperatura

Cuando ajuste la temperatura del aparato, tenga en cuenta la tabla siguiente.

Tipo de tejido	Control de temperatura	Requisito de temperatura
Seda	•	Baja temperatura
Lana	••	Temperatura media
Algodón	•••	Temperatura alta
Ropa de cama - Vaqueros	Max	Temperatura alta

2 Funcionamiento



- Si desconoce el material de la prenda, planche primero una parte que no sea visible para determinar cuál es la temperatura correcta para el planchado.
- Para evitar las marcas de brillo en los tejidos sintéticos como la seda, planche la prenda del revés. No utilice la función de vaporizar para evitar la formación de manchas.



ADVERTENCIA: Antes de planchar, compruebe la etiqueta de la prenda.

2.6 Planchado al vapor



ADVERTENCIA:

- Para el planchado con vapor, el mando de ajuste de la temperatura debe estar entre la posición “☺” y la posición “max”.
- Gire la mando giratorio del control de vapor a la posición que desee.

2.7 Descarga de vapor



ADVERTENCIA:

- Espere unos segundos antes de volver a pulsar el botón de descarga de vapor (11). Pulsar repetidamente el botón puede provocar que el agua salga por la suela (6) junto con el vapor.
- Al comienzo del planchado, las primeras prensas pueden no producir descarga de vapor. Para producir descarga de vapor, el mando de temperatura debe estar en la posición “☺” o en la posición más alta.
- Para usar la función de descarga de vapor, apague la luz indicadora del termostato (4).

2.8 Vapor vertical



ADVERTENCIA:

- Mantenga el aparato 15-30 cm separado de las prendas y las cortinas.
- No dirija el vapor a personas o a mascotas.

2 Funcionamiento

2.9 Pulverización de agua



Puede eliminar fácilmente arrugas con la función de pulverización de agua.

2.10 Planchado en seco

Configure el botón de ajuste de vapor (9) en la posición de “☀️” para planchar en seco.



Tener agua en el aparato puede ser ventajoso; puede usar el botón de pulverización de agua (10) cuando sea necesario.

2.11 Sistema antigoteo

Esta plancha está equipada con una función antigoteo: la plancha deja de humear automáticamente cuando la temperatura es demasiado baja para evitar que el agua gotee de la suela.

Con el sistema antigoteo, puede planchar perfectamente incluso los tejidos más delicados.

2.12 Apagado automático (Auto-Off)



- En caso de que sea automático, apague los destellos (4) de la luz de apagado automática.
- El aparato se encenderá si se mueve a una posición horizontal.
- Puede que la suela (6) tarde 60 segundos en alcanzar la temperatura configurada previamente.

3 Limpieza y mantenimiento

3.1 Limpieza



ADVERTENCIA:

- Desenchufe la plancha cuando termine de planchar. Puede drenar el agua en el depósito abriendo la tapa de rellenado (8) e inclinando la plancha hacia el frente.
- Nunca use gasolina, productos de limpieza disolventes y abrasivos o cepillos duros para limpiar el aparato.

3.2 Eliminación de cal (Autolimpieza)

Un filtro especial dentro del depósito de agua ablanda el agua y evita la acumulación de cal en la suela. El filtro es permanente y no necesita ser reemplazado.

3.3 Autolimpieza



La función de autolimpieza limpia el interior de la suela, eliminando las impurezas. Recomendamos utilizarla cada 10-15 días.

3.4 Almacenamiento

Si no va a utilizar el aparato durante un periodo prolongado de tiempo, guárdelo cuidadosamente.

- Antes de levantar el aparato, desenchúfelo y luego deje que se enfríe completamente.
- Vacíe el depósito de agua.
- Guarde el aparato y sus accesorios en su embalaje original.
- Guárdelo en un lugar fresco y seco.
- Mantenga siempre el aparato fuera del alcance de los niños.

3.5 Manejo y transporte

- Durante el manejo y el transporte, lleve el aparato en su embalaje original. El embalaje del aparato lo protege de daños físicos.
- No coloque cargas pesadas en el aparato o en el embalaje. El aparato podría dañarse.
- Dejar caer el aparato causará que éste no funcione o causará un daño permanente.



Para la puesta en marcha, el uso general y la limpieza, tenga en cuenta las instrucciones de las páginas 5-6 de este manual de instrucciones.

4 Resolución de problemas

Problema	Motivo posible	Solución
Aunque el aparato esté enchufado, la suela (6) no se calienta.	Puede que el aparato no esté conectado correctamente.	Compruebe el enchufe y el cable de alimentación (1) del aparato.
	El botón de ajuste de temperatura (5) puede estar en la posición mínima.	Gire el botón de ajuste de temperatura a la derecha hasta el signo de vapor.
El aparato no genera vapor.	Puede que el depósito de agua no tenga agua suficiente.	Llene el depósito de agua con agua hasta el nivel máximo .
	El botón de planchado a vapor (9) puede estar en la posición sin vapor.	Cambie el botón de planchado a vapor a la posición de vapor.
Descarga de vapor - el Vapor Vertical no funciona.	Estas funciones pueden haberse usado demasiado a menudo en un período de tiempo corto.	Siga planchando en una posición horizontal y espere un rato antes de usar la función de descarga de vapor de nuevo.
	La suela (6) puede no estar lo suficientemente caliente.	Gire el botón de ajuste de temperatura (5) a la derecha hasta el signo de vapor. Coloque el aparato en una posición vertical y espere hasta que la suela se caliente.
Caen gotas al tejido durante el planchado.	Puede que no haya cerrado correctamente la tapa del rellenado de agua (8).	Cierre la tapa de rellenado correctamente.
	Puede que esté usando la descarga de vapor al nivel de temperatura ● o ●●.	Aumentar el nivel de temperatura.
Durante el planchado, los sedimentos y residuos caen desde la suela (6).	Dichos sedimentos pueden formarse si el agua que usa para el aparato es demasiado dura.	Utilice la función de autolimpieza una vez o unas cuantas veces. Para los planchados sucesivos, llene el depósito de agua del aparato con una mezcla de agua del grifo y agua potable.
El aparato deja caer agua cuando se enfría o se guarda.	Puede que haya dejado el aparato en una posición horizontal mientras haya agua en el depósito.	Vacíe el depósito de agua.
Hay manchas en la suela (6).	Puede que las prendas húmedas se hayan planchado y que la suela (6) tuviera manchas de cal.	Después de que el aparato se enfríe lo suficiente, limpie la suela con una microfibra tejida o un paño de algodón empapado de vinagre.



**Contacto para asistencia técnica:
902 877 665/ 932 992 581**

CONDICIONES DE GARANTIA - ESPAÑA

El presente certificado cubre la garantía de reparación de su electrodoméstico durante dos años, a partir de la fecha de venta, contra todo defecto de funcionamiento proveniente de fabricación o materiales; o de sustitución del aparato, salvo que una de estas opciones resulte imposible o desproporcionada respecto de la otra. Cuando usted detecte un defecto o anomalía en el aparato contacte de forma inmediata con nosotros, un plazo de dos meses es el límite para informarnos de la falta de conformidad. El cargo de desplazamiento está incluido en la reparación, excepto para pequeños electrodomésticos que pueden ser transportados al taller del servicio oficial de la marca. En caso de sustitución, el plazo de garantía se suspende y el nuevo aparato mantendrá el periodo de vigencia del aparato sustituido, y como mínimo 6 meses de garantía.

La presente garantía sólo será válida si se presenta factura, ticket de compra o el albarán de entrega del producto correspondiente si éste fuera posterior a la fecha de factura. La presente garantía es válida en el territorio español y portugués para los aparatos distribuidos por Beko Electronics España S.L.. La garantía sólo tendrá validez sobre el primer comprador o adquirente del producto. La garantía será válida para aparatos adecuados a las condiciones climáticas y medioambientales en que estén ubicados.

EXCLUSIONES DE LA GARANTIA

El coste de la reparación será a cargo del usuario en los siguientes casos:

- Los aparatos utilizados para uso profesional o no exclusivamente doméstico, en establecimientos públicos, industriales o comerciales.
- Los aparatos desmontados o manipulados por personas ajenas a los servicios técnicos expresamente autorizados.
- Las instalaciones, transporte, sustitución de aparatos, puestas en marcha, cambio de sentido de puertas.
- Intervenciones de mantenimiento o de información sobre el uso de los aparatos.
- Cambio de inyectores en aparatos de gas.
- Las averías provocadas por falta de mantenimiento o limpieza o aquellas provocadas por un uso indebido, sobrecarga, abandono o de manera no conforme a las instrucciones de uso o de instalación de los aparatos.
- Las averías producidas por causas fortuitas, siniestros de fuerza mayor o derivados de instalación incorrecta y en general, averías por causas ajenas al propio aparato.
- Las averías provocadas por conexiones que puedan presentar fluctuaciones, irregularidades o falta de uniformidad en el suministro, por ejemplo: suministro de agua impulsado por grupos de presión, energía solar, energía eólica, generadores eléctricos, u otro tipo de suministro no normalizado.
- La sustitución de materiales rotos o deteriorados por desgaste o uso normal del aparato tales como juntas, plásticos, gomas, correas, cristales, escobillas, bombillas, asas, tiradores, tapas de quemadores, filtros, rejillas, ánodos de sacrificio (magnesio o similares) de calentadores o calderas, etc.
- Los aparatos que presenten oxidación, o daños por corrosión en esmaltes o pinturas, que puedan ser provocados por efectos químicos o electroquímicos del agua o cualquier otra sustancia, o aceleradas por circunstancias ambientales o climáticas no propicias.
- Defectos estéticos en serigrafía o pintura.
- Los daños de transporte o manipulación, golpes, etc.
- Los aparatos deben instalarse de forma accesible para su reparación, debiendo asumir el usuario los costes necesarios para el acceso al aparato para su reparación y sustitución.

La presente garantía no afecta a los derechos de que dispone el consumidor conforme a lo previsto en el Real Decreto 1/2007, de 16 de noviembre, por el que se aprueba el texto refundido de la Ley General para la Defensa de los Consumidores y Usuarios y otras leyes complementarias, y la Ley 3/2014 que la modifica.

El Servicio Oficial de Información Técnica resolverá cualquier incidencia que pudiera precisar su electrodoméstico siempre que el aparato esté instalado de forma accesible.

Para asegurarse que su electrodoméstico va a ser intervenido por un técnico oficial autorizado, rogamos solicite el carnet avalado por ANFEL (Asociación Nacional de Fabricantes de Electrodomésticos) a nuestros técnicos.

Las marcas BEKO, ALTUS, ARDEM, BLOMBERG, NORTLINE y GRUNDIG se distribuyen por Beko Electronics España S.L.

DATOS APARATO (a rellenar por el Distribuidor):

Titular:		Sello Establecimiento:
Modelo:	Núm. serie:	
Establecimiento:	Fecha de compra:	

El garante e importador de su electrodoméstico es: BEKO ELECTRONICS ESPAÑA S.L. Calle Provenza nº 388 3º Barcelona 08025, España. El producto ha sido fabricado por ARÇELIK A.S. (Arçelik A.S. Sütluce Karaağaç Cad. No:2-6 34445 Beyoğlu, Istanbul, Turkey).

Conózanos mejor en nuestra página: www.beko.es. Conserve este documento, es importante para usted.



**Contacte a assistência técnica:
00351 225191300/
00351 225191309**

CONDIÇÕES DE GARANTIA - PORTUGAL

Este certificado cobre a garantia de reparação do seu eletrodoméstico por dois anos a contar da data de compra, contra defeitos de funcionamento provenientes do fabrico ou dos materiais; ou de substituição do dispositivo, a menos que uma dessas opções seja impossível ou desproporcionada em relação à outra. Quando detetar um defeito ou anomalia no aparelho entre imediatamente em contacto connosco, existe um prazo limite de dois meses para nos informar sobre a falta de conformidade. O valor da deslocação está incluído na reparação, com exceção de pequenos aparelhos que podem ser transportados para a oficina do serviço oficial da marca. Em caso de substituição, o período de garantia fica suspenso e o aparelho irá manter o prazo de validade do aparelho substituído e no mínimo 6 meses de garantia.

Esta garantia só será válida se a fatura, recibo de venda ou a entrega do produto em questão for posterior à data da fatura. Esta garantia é válida em território espanhol e português para aparelhos distribuído pela Beko Electronics Espanha SL. A garantia só é válida para o primeiro comprador ou adquirente do produto. A garantia é válida para dispositivos adaptados às condições climáticas e ambientais em que se situam.

EXCLUSÕES DA GARANTIA

O custo da reparação será pago pelo utilizador nos seguintes casos:

- Aparelhos utilizados para uso profissional ou não exclusivamente doméstico, em estabelecimentos comerciais, industriais ou públicos.
- O equipamento desmontado ou adulterado por alguém que não seja expressamente autorizado pelos serviços técnicos.
- A instalação, transporte, substituição de equipamento, colocação em funcionamento, alteração do sentido das portas.
- Intervenções de manutenção ou informações sobre a utilização dos aparelhos.
- Alteração de injetores em aparelhos a gás.
- As avarias causadas pela falta de manutenção ou limpeza, ou aquelas causadas por um uso inadequado, sobrecarga, abandono ou de forma a não respeitar as instruções de uso ou instalação dos aparelhos.
- As avarias provocadas por causas acidentais, sinistros de força maior ou resultantes de instalação inadequada em geral, avarias por razões não relacionadas com o produto.
- As avarias causadas por ligações que podem apresentar flutuações, irregularidades ou falta de uniformidade no fornecimento, por exemplo: abastecimento de água, impulsionado por pressão, energia solar, energia eólica, geradores de energia elétrica ou outro tipo de fornecimento não-padrão.
- Os materiais quebrados ou danificados por desgaste ou uso normal do aparelho tais como juntas, plásticos, borracha, correias, vidros, pincéis, lâmpadas, asas, puxadores, tampas de queimadores, filtros, grades, etc.
- Os aparelhos que apresentem oxidação, ou danos por corrosão em esmaltes ou tintas, que possam ter sido causados por efeitos químicos ou eletroquímicos da água ou de qualquer outra substância, ou aceleradas por circunstâncias ambientais ou climáticas não propícias.
- Defeitos estéticos em serigrafia ou pintura.
- Os danos causados por transporte ou manuseio, colisões, etc.
- Os aparelhos devem ser instalados de forma acessível em caso de reparação e o utilizador deve assumir os custos necessários para aceder ao aparelho para reparação e substituição.

As marcas BEKO, ALTUS, ARDEM, BLOMBERG, NORTLINE e GRUNDIG são distribuídas por Beko Electronics Espanha S.L.

DADOS DO APARELHO (a ser preenchido pelo Distribuidor):

Detentor:		Carimbo do estabelecimento:
Modelo:	N.º série:	
Estabelecimento:	Data de compra:	

O fiador e o importador do seu eletrodoméstico é: BEKO ELECTRONICS ESPAÑA S.L. Calle Provenza nº 388 3º Barcelona 08025, Espana. O produto foi fabricado por ARÇELIK A.S (Arçelik A.S.Sütluce Karaağaç Cad. No:2-6 34445 Beyoğlu, İstanbul, Turquia).

Conheça-nos melhor na nossa página: www.beko.es. Conserve este documento, é importante para si.

Proszę najpierw przeczytać instrukcję obsługi.

Szanowni Klienci!

Dziękujemy za wybranie produktu firmy Beko. Mamy nadzieję, że wyrób ten, wyprodukowany przy użyciu najnowszych technologii wysokiej jakości, okaże się w najwyższym stopniu zadowolający. Przed użyciem urządzenia należy uważnie przeczytać całą instrukcję obsługi oraz towarzyszące jej dokumenty i zachować ją do wglądu na przyszłość. Przekazując wyrób innemu użytkownikowi, proszę oddać mu również niniejszą instrukcję. Proszę przestrzegać wszystkich ostrzeżeń i informacji w tej instrukcji obsługi.

Znaczenie symboli

W niniejszej instrukcji stosuje się następujące symbole:



Ważne informacje i przydatne wskazówki dotyczące użytkowania.



OSTRZEŻENIE: Ostrzeżenia dotyczące sytuacji zagrażających bezpieczeństwu, życiu i mieniu.



OSTRZEŻENIE: Ostrzeżenie przed gorącymi powierzchniami.



OSTRZEŻENIE: Ryzyko przypalenia i poparzenia parą.



Urządzenie zostało wyprodukowane w bezpiecznych dla środowiska, nowoczesnych zakładach.

1. Przewód zasilający
2. Podstawa żelazka
3. Zbiornik wody
4. Wskaźnik termostatu i dioda automatycznego wyłączenia
5. Przycisk regulacji temperatury
6. Stopa żelazka
7. Dysza spryskiwacza
8. Pokrywa zbiornika wody
9. Regulacja pary / przycisk Self Clean
10. Przycisk spryskiwania wodą
11. Przycisk uderzenia parą

Dane techniczne

	SIM 3122 T	SIM 3124 D	SIM 3126 R
Napięcie	220 - 240 V~ 50 - 60 Hz		
Zużycie energii	2200 W	2400 W	2200-2600 W
Siła uderzenia parą	do 140 g/min	do 145 g/min	do 150 g/min
Uderzenie pary	do 25 g/min	do 30 g/min	do 35 g/min
Klasa izolacji	I		

Zastrzega się prawo do modyfikacji konstrukcji i parametrów technicznych.

Wartości podane w oznaczeniach umieszczonych na tym urządzeniu lub w innych dostarczanych wraz z nim materiałach drukowanych uzyskano w warunkach laboratoryjnych zgodnie z obowiązującymi normami. Wartości te mogą się różnić w zależności od użytkowania urządzenia i warunków w jego otoczeniu.

1 Ważne instrukcje zachowania bezpieczeństwa i ochrony środowiska naturalnego

Rozdział ten zawiera instrukcje zachowania bezpieczeństwa, które ułatwią zabezpieczenie się przed obrażeniami ciała lub uszkodzeniem mienia. Nieprzestrzeganie tych instrukcji powoduje unieważnienie udzielonej gwarancji.

1.1 Ogólne zasady zachowania bezpieczeństwa

- Urządzenie jest zgodne z międzynarodowymi normami bezpieczeństwa.
- Produkt może być używany przez dzieci powyżej 8 lat oraz osoby z niepełnosprawnością fizyczną, percepcyjną lub umysłową, a także osoby bez doświadczenia lub wiedzy w zakresie obsługi urządzenia, o ile znajdują się one pod nadzorem lub zostały szczegółowo poinstruowane o bezpiecznym korzystaniu z żelazka parowego i potencjalnych zagrożeniach. Dzieci nie powinny bawić się tym urządzeniem.

1 Ważne instrukcje zachowania bezpieczeństwa i ochrony środowiska naturalnego

Dzieci nie powinny czyścić go ani konserwować, o ile nie są pod nadzorem osoby dorosłej.

- Nie wolno pozostawiać urządzenia bez dozoru, jeśli jest podłączone do zasilania.
- Przed napełnieniem zbiornika wodą należy odłączyć urządzenie od zasilania.
- Urządzenie powinno być używane i przechowywane na stabilnej powierzchni.
- Gdy urządzenie jest ustawione na podstawie, powierzchnia pod nią musi być równa.
- Urządzenia nie wolno używać, jeśli przewód zasilający lub ono samo są uszkodzone. Należy skontaktować się z autoryzowanym punktem serwisowym.
- Jeśli urządzenie zostało upuszczone, wycieka z niego woda lub występują inne awarie, należy skontaktować się z autoryzowanym punktem serwisowym. Nie wolno używać urządzenia, dopóki nie zostanie naprawione.

1 Ważne instrukcje zachowania bezpieczeństwa i ochrony środowiska naturalnego

- Jeśli urządzenie nie jest używane lub zostało pozostawione do ostygnięcia, należy przechowywać je wraz z przewodem zasilającym poza zasięgiem dzieci poniżej 8 lat.
- Wyrób nie nadaje się do stosowania na zewnątrz budynków.
- Należy stosować wyłącznie oryginalne lub zalecane przez producenta części zamienne.
- Nie należy próbować rozkładać tego urządzenia na części.
- Zasilanie z domowej sieci elektrycznej powinno być zgodne z informacjami podanymi na tabliczce znamionowej tego urządzenia.
- Sieć elektryczna musi być zabezpieczona bezpiecznikiem co najmniej 16 A.
- Urządzenia można używać tylko wtedy, gdy jest podłączone do gniazda ściennego z uziemieniem.

1 Ważne instrukcje zachowania bezpieczeństwa i ochrony środowiska naturalnego

- Z tym urządzeniem nie należy używać przedłużaczy.
- Nie należy wyjmować wtyczki z gniazdka, ciągnąc za przewód zasilający.
- Przed przystąpieniem do czyszczenia urządzenia należy wyjąć jego wtyczkę z gniazdka.
- Nie wolno owijać przewodu wokół urządzenia.
- Nie wolno dotykać tego urządzenia ani jego wtyczki mokrymi ani wilgotnymi dłońmi, jeśli jest ono podłączone do gniazdka.
- Stopa żelazka i obszar wokół niej mogą być bardzo gorące. Kontakt z gorącymi powierzchniami może powodować poparzenia. W związku z tym podczas używania urządzenia lub zaraz potem należy uważać, aby nie dotknąć gorącej powierzchni.
- Nigdy nie wolno używać tego urządzenia w pobliżu przedmiotów ani materiałów łatwopalnych i palnych.

1 Ważne instrukcje zachowania bezpieczeństwa i ochrony środowiska naturalnego

- Opakowanie urządzenia należy przechowywać poza zasięgiem dzieci.

1.2 Zgodność z dyrektywą WEEE i usuwanie odpadów:

Niniejszy wyrób jest zgodny z dyrektywą Parlamentu Europejskiego i Rady (2012/19/WE). Wyrób ten oznaczony jest symbolem klasyfikacji zużytych urządzeń elektrycznych i elektronicznych (WEEE).



Ten symbol oznacza, że sprzęt nie może być umieszczany łącznie z innymi odpadami gospodarstwa domowego po okresie jego użytkowania. Zużyte urządzenie należy oddać do specjalnego punktu zbiórki zużytego sprzętu elektrycznego i elektronicznego w celu utylizacji. Aby uzyskać informacje o punktach zbiórki w swojej okolicy należy skontaktować się z lokalnymi władzami lub punktem sprzedaży tego produktu. Gospodarstwo domowe spełnia ważną rolę w przyczynianiu się do ponownego użycia i odzysku zużytego sprzętu. Odpowiednie postępowanie ze zużytym sprzętem zapobiega potencjalnym negatywnym konsekwencjom dla środowiska naturalnego i ludzkiego zdrowia.

1.3 Zgodność z dyrektywą RoHS

Niniejszy wyrób jest zgodny z dyrektywą Parlamentu Europejskiego i Rady RoHS (Ograniczenie użycia substancji niebezpiecznych) (2011/65/WE). Nie zawiera szkodliwych i zakazanych materiałów, podanych w tej dyrektywie.

1.4 Informacje o opakowaniu



Opakowanie tego wyrobu wykonano z materiałów nadających się do recyklingu, zgodnie z naszym ustawodawstwem krajowym. Nie wyrzucaj materiałów opakowaniowych do śmieci wraz z innymi odpadkami domowymi. Oddaj je w jednym z wyznaczonych przez władze lokalne punktów zbiórki materiałów opakowaniowych.

2 Obsługa

2.1 Przeznaczenie

Urządzenie to przeznaczone jest do użytku i prasowania w gospodarstwie domowym. Nie nadaje się do zastosowań profesjonalnych.

2.2 Pierwsze użycie

Przed pierwszym użyciem urządzenia należy dwukrotnie napełnić zbiornik wodą i odparować ją, aby usunąć pozostałości po procesie produkcji. W tym czasie należy często używać przycisku uderzenia parą (11).



Z otworów stopy żelazka wydobywa się mało intensywny odór lub widoczny jest biały osad. Zapach i osad zniknie po dwukrotnym odparowaniu żelazka. Ponadto w zbiorniku na wodę mogą zbierać się krople wody — jest to normalne zjawisko.

2.3 Uzupełnianie wody w zbiorniku



Urządzenie umożliwia stosowanie wody z kranu. Jeśli woda z kranu jest zbyt twarda, zaleca się używanie roztworu wody z kranu i wody oczyszczonej.

2.4 Ustawianie temperatury



- Po podłączeniu urządzenia do gniazdka ściennego ustaw temperaturę odpowiednią dla danej tkaniny, obracając przycisk nastawiania temperatury (5) w prawo (patrz punkt 2.5).
 - Zapali się wskaźnik termostatu (4).
- Gdy urządzenie osiągnie nastawioną temperaturę, wskaźnik termostatu (4) wyłączy się i urządzenie będzie gotowe do użycia.

2.5 Tabela ustawień temperatury i pary.

Przy ustawianiu temperatury urządzenia zaleca się skorzystanie z poniższej tabeli.

Rodzaj tkaniny	Regulacja temperatury	Wymagana temperatura
Jedwab	•	Niska temperatura
Wełna	••	Średnia temperatura
Bawełna	•••	Wysoka temperatura
Len — dzinsy	Max	Wysoka temperatura

2 Obsługa



- Jeśli nie znasz rodzaju materiału, z której uszyto odzież, wyprasuj najpierw niewidoczny kawałek tkaniny i określ właściwą temperaturę prasowania.
- Aby uniknąć jasnych plam, które mogą powstać na tkaninach z włókien syntetycznych lub z jedwabiu, należy prasować odzież na lewej stronie. Nie należy używać funkcji spryskiwania wodą, aby nie dopuścić do powstawania plam.



OSTRZEŻENIE: Przed rozpoczęciem prasowania należy sprawdzić metkę odzieży.

2.6 Prasowanie parowe



OSTRZEŻENIE:

- W przypadku prasowania z użyciem pary pokrętko regulacji temperatury powinno znajdować się między pozycją „☺” i „max”.
- Przekręcić pokrętko regulacji pary dożądanego położenia.

2.7 Uderzenie parą



OSTRZEŻENIE:

- Odczekaj kilka sekund przed ponownym naciśnięciem przycisku uderzenia parą (11). Wielokrotne naciskanie przycisku może być przyczyną przedostania się wody przez stopę żelazka (6) wraz z parą.
- Na początku prasowania kilka pierwszych naciśnień może nie generować uderzenia parą. Aby wygenerować uderzenie parą, pokrętko temperatury powinno znajdować się w pozycji „☺” lub wyższej.
- Aby można było użyć funkcji uderzenia parą, wskaźnik termostatu (4) powinien być wyłączony.

2 Obsługa

2.8 Pionowe uderzenie parą

**OSTRZEŻENIE:**

- Żelazko należy trzymać w odległości 15–30 cm od odzieży i zasłon.
- Jeśli podczas prasowania włączy się wskaźnik termostatu (4), przed użyciem funkcji uderzenia parą zaczekaj, aż dioda zgaśnie.
- Nie wolno kierować strumienia pary na ludzi ani zwierzęta.

2.9 Spryskiwanie wodą



Zagniecenia można łatwo usuwać za pomocą funkcji spryskiwania wodą.

2.10 Prasowanie na sucho

Aby prasować na sucho, ustaw przycisk nastawiania pary pary (9) w położeniu „☀️”.



W zbiorniku urządzenia powinna znajdować się woda. Dzięki temu w razie potrzeby można używać przycisku spryskiwania wodą (10).

2.11 System zapobiegający kapaniu

Niniejszej żelazko jest wyposażone w funkcję zapobiegania kapaniu: żelazko automatycznie zatrzymuje generowanie pary, gdy temperatura jest zbyt niska, aby zapobiec kapaniu wody ze stopy żelazka.

Dzięki systemowi zapobiegającemu kapaniu można doskonale prasować nawet najbardziej delikatne tkaniny.

2.12 Automatyczne wyłączenie



- W przypadku automatycznego wyłączenia urządzenia dioda automatycznego wyłączenia (4) miga.
- Urządzenie włącza się po ustawieniu go w położeniu poziomym.
- Osiągnięcie nastawionej temperatury stopy żelazka (6) może potrwać 60 sekund.

3 Czyszczenie i konserwacja

3.1 Czyszczenie



OSTRZEŻENIE:

- Po zakończeniu prasowania wyjmij z gniazdka wtyczkę przewodu zasilania żelazka. Zbiornik na wodę można opróżnić przez pokrywę napełniania (8), przechylając żelazko do przodu.
- Do czyszczenia urządzenia nie wolno używać benzyny, rozpuszczalnika, ściernych środków czyszczących ani twardych szczotek.

3.2 Eliminarea calcarului (Autocurățare)

Specjalny filtr znajdujący się wewnątrz pojemnika na wodę zmiękcza wodę i zapobiega osadzeniu się kamienia w stopie żelazka. Filtr jest zamontowany na stałe i nie wymaga wymiany.

3.3 Samoczyszczenie



Funkcja samoczyszczenia czyści wnętrze stopy żelazka, usuwając zanieczyszczenia. Zalecamy korzystanie z niej co 10–15 dni.

3.4 Przechowywanie

Jeśli urządzenie nie będzie używane przez dłuższy czas, należy je przechowywać w bezpiecznym miejscu.

- Przed podniesieniem urządzenia należy odłączyć je od zasilania i zaczekać, aż całkowicie ostygnie.
- Opróżnij zbiornik na wodę.
- Żelazko i jego akcesoria należy przechowywać w oryginalnych opakowaniach.
- Urządzenie należy przechowywać w chłodnym i suchym miejscu.
- Urządzenie należy chronić przed dostępem dzieci.

3 Czyszczenie i konserwacja

3.5 Przenoszenie i transport

- Urządzenie należy przenosić i transportować w oryginalnym opakowaniu. Zabezpiecza ono urządzenie przed fizycznymi uszkodzeniami.
- Nie wolno umieszczać ciężkich ładunków na urządzeniu lub opakowaniu. Może to spowodować uszkodzenie żelazka parowego.
- Upuszczenie żelazka może spowodować jego awarię lub trwałe uszkodzenie.



W przypadku pierwszego wykorzystania, ogólnego użytkowania oraz czyszczenia prosimy zapoznać się z instrukcjami dostępnymi na stronach 5-6 niniejszej instrukcji.

4 Rozwiązywanie problemów

Problem	Prawdopodobna przyczyna	Rozwiązanie
Urządzenie jest podłączone do gniazdka, ale stopa żelazka (6) nie nagrzewa się.	Urządzenie może być nieprawidłowo podłączone.	Sprawdź wtyczkę i przewód zasilający (1) urządzenia.
	Przycisk nastawiania temperatury (5) może znajdować się w położeniu Min.	Obróć przycisk nastawiania temperatury w prawo i ustaw go na symbolu pary.
Urządzenie nie wytwarza pary.	Ilość wody w zbiorniku może być niewystarczająca.	Napełnij zbiornik wodą do poziomu Max.
	Przycisk ustawienia pary (9) może być w położeniu bez - pary.	Przełącz przycisk ustawień pary w położenie pary.
Funkcja pionowego uderzenia parą nie działa.	Możliwe, że funkcje te były używane zbyt często w krótkim okresie.	Kontynuuj prasowanie w położeniu poziomym i odczekaj chwilę przed ponownym użyciem funkcji uderzenia parą.
	Temperatura stopy żelazka (6) może być zbyt niska.	Obróć przycisk nastawiania temperatury (5) w prawo i ustaw go na symbolu pary. Ustaw urządzenie w położeniu pionowym i zaczekaj, aż nagrzej się stopa żelazka.
Podczas prasowania krople wody spadają na tkaninę.	Być może pokrywa zbiornika wody (8) nie została całkowicie zamknięta.	Poprawnie zamknij pokrywę zbiornika wody.
	Być może używasz funkcji uderzenia parą przy temperaturze ustawionej na poziomie ●/ ●● lub z.	Ustaw wyższą temperaturę.
Podczas prasowania ze stopy żelazka (6) wypadają osady i inne pozostałości.	Jeśli używana woda jest zbyt twarda, w urządzeniu może powstawać osad.	Użyj jednokrotnie lub wielokrotnie funkcji samoczyszczenia. Przed następnym prasowaniem napełnij zbiornik na wodę roztworem wody z kranu i oczyszczonej.
W trakcie stygnięcia lub przechowywania z urządzenia wydobywają się krople wody.	Być może urządzenie z wodą w zbiorniku znajduje się w położeniu poziomym.	Opróżnij zbiornik na wodę.
Plamy na stopie żelazka (6).	Być może prasowano mokrą odzież i na stopie żelazka (6) powstały plamy z kamienia.	Po ostygnięciu urządzenia przetrzyj jego stopę ściereczką z mikrofibry lub bawełny nasączoną octem.

Droży Klienci,

Dziękujemy za zakup naszych produktów. Jesteśmy przekonani, że nasze urządzenia będą służyły przez lata. Każdy produkt firmy Beko jest objęty 2-letnim okresem gwarancji.

Warunki gwarancji Beko S.A. (małe urządzenia AGD)

BEKO spółka akcyjna z siedzibą w Warszawie (02-819), przy ulicy Puławskiej 366, wpisana do rejestru przedsiębiorców prowadzonego przez Sąd Rejonowy dla m.st. Warszawy w Warszawie, XIII Wydział Gospodarczy Krajowego Rejestru Sądowego, pod numerem: 0000078147 (dalej: „BEKO”) udziela gwarancji jakości (dalej: „Gwarancja”) na wprowadzone przez BEKO do obrotu na terenie Polski produkty marki BEKO (dalej: „Urządzenia”) osobom, które nabyły te produkty („Użytkownik”) na następujących warunkach:

I. ZAKRES OCHRONY.

BEKO gwarantuje, że Urządzenie zakupione przez Użytkownika jest wolne od wad produkcyjnych lub materiałowych, powstałych z przyczyn tkwiących w tym Urządzeniu (dalej: „Wada”), które ujawnią się w ciągu terminu określonego w części II. niniejszych Warunków Gwarancji (dalej: „Okres Gwarancyjny”).

W razie ujawnienia się Wady Produktu w trakcie Okresu Gwarancyjnego, zostanie ona usunięta na koszt BEKO w sposób uzależniony od właściwości wady, na zasadach i w zakresie określonym w niniejszych Warunkach Gwarancji.

BEKO zobowiązuje się do usunięcia Wady poprzez dokonanie nieodpłatnej naprawy lub wymiany Urządzenia, bądź też reklamacja zgłoszona na podstawie niniejszych Warunków Gwarancji zostanie rozpatrzona w inny sposób uzgodniony przez BEKO i Użytkownika.

Udzielona gwarancja jest ważna na terytorium Rzeczypospolitej Polskiej.

II. CZAS TRWANIA GWARANCJI.

Okres Gwarancyjny wynosi 24 miesiące licząc od daty zakupu Urządzenia przez pierwszego Użytkownika.

III. PROCEDURA ZGŁOSZENIA REKLAMACYJNEGO.

Wady Urządzenia ujawnione w Okresie Gwarancyjnym będą usuwane pod warunkiem przedstawienia przez Użytkownika dowodu zakupu tego Urządzenia zawierającego oznaczenia niezbędne do jego identyfikacji (model, datę zakupu).

Uprawnienia wynikające z niniejszych Warunków Gwarancji mogą być zrealizowane przez Użytkownika wyłącznie w Autoryzowanych Punktach Serwisowych BEKO (dalej: „Serwis”) po uprzednim dokonaniu zgłoszenia na Infolinii BEKO pod numerem telefonu: 22 250 14 14. Urządzenie powinno być odpowiednio zapakowane i zabezpieczone przez Użytkownika na czas transportu do punktu serwisowego Beko.

Wady Urządzenia będą usunięte w terminie 14 dni od daty zgłoszenia Wady na Infolinii BEKO. Jeżeli część zamienna wymieniana w ramach uprawnień wynikających z niniejszych Warunków Gwarancji Urządzenia jest sprowadzana z zagranicy, termin naprawy, o którym mowa w punkcie 5 powyżej, może ulec wydłużeniu jednak, nie więcej niż do 30 dni licząc

odpowiednio od daty zgłoszenia Wady na Infolinii BEKO. Informacje o spodziewanych terminach napraw dostępne są na Infolinii BEKO pod numerem 22 250 14 14. Po usunięciu Wady, Urządzenie zostanie dostarczone Użytkownikowi na koszt BEKO.

IV. WYŁĄCZENIA.

Warunkiem skorzystania z niniejszych Warunków Gwarancji jest:

- użytkowanie Urządzenia zgodnie z Instrukcją Obsługi dołączoną do tego Urządzenia i jego przeznaczeniem, jak również odpowiednie czyszczenie i konserwacje Urządzenia;
- użytkowanie w warunkach indywidualnego gospodarstwa domowego. Urządzenie nie jest używane do celów prowadzenia działalności gospodarczej lub w zastosowaniach eksploatacji masowej, w szczególności w gastronomicznej działalności hoteli, restauracji i innych obiektów turystyczno-rekreacyjnych lub zbiorowego żywienia. Stosowanie osprzętu zalecanego przez producenta; brak ingerencji w Urządzenie przez osoby do tego nieupoważnione; brak ingerencji w tabliczkę znamionową z numerem seryjnym Urządzenia.

Udzielona przez Beko Gwarancja nie obejmuje:

- wad powstałych z przyczyn innych niż tkwiące w Urządzeniu;
- normalnego zużycia elementów eksploatacyjnych tj. akumulatory, baterie, noże, filtry, żarówki, szczotki, itp.;
- czynności przewidzianych w Instrukcji Obsługi, do wykonania których zobowiązany jest Użytkownik Urządzenia we własnym zakresie i na swój koszt, w tym: instruktażu dotyczącego obsługi Urządzenia, instalacji oraz regulacji urządzenia.
- usterek powstałych w wyniku nieprawidłowego lub niewłaściwego użytkowania, niedbalstwa, przypadkowego uszkodzenia Urządzenia, nieodpowiedniego napięcia prądu lub dokonania jakichkolwiek zmian, które mają wpływ na niewłaściwe działanie Urządzenia, i które naprawiane były przez osoby nieupoważnione, używania instalacji niezgodnych z odpowiednimi Polskimi Normami i innych niż wymienione w Instrukcji Obsługi Urządzenia; uszkodzeń mechanicznych, termicznych, chemicznych, korozji, innych uszkodzeń spowodowanych działaniem lub zaniedbaniem Użytkownika lub powstałych na skutek działania sił zewnętrznych (do których zalicza się w szczególności wyładowania atmosferyczne, skoki napięcia, wszystkiego rodzaju awarie domowej instalacji wodno-kanalizacyjnej, itp.), a także powstałych na skutek przedostania się zanieczyszczeń lub ciał obcych do Urządzenia, zakamienienia (proces odkamieniania musi być przeprowadzany zgodnie z instrukcją obsługi z użyciem odpowiednich środków czyszczących) elementów ze szkła, plastiku oraz porcelany; odbarwień Urządzenia lub poszczególnych jego części;
- usterek powstałych na skutek przechowywania i użytkowania Urządzenia w warunkach, które są niezgodne z normalnymi warunkami domowymi określonymi wymaganiami powszechnie obowiązujących przepisów prawa i odpowiednich Polskich Norm;

V. POZOSTAŁE POSTANOWIENIA.

Niniejsze warunki gwarancji mają zastosowanie do Urządzeń zakupionych od dnia 01.03.2019 r. Gwarant oświadcza, że niniejsza Gwarancja jest udzielana Użytkownikowi dodatkowo i nie wyłącza, nie ogranicza ani nie zawiesza uprawnień Użytkownika wynikających z przepisów o rękojmi za wady rzeczy sprzedanej na podstawie Kodeksu cywilnego.

Vă rugăm să citiți mai întâi acest manual de utilizare!

Stimați clienți,

Vă mulțumim pentru selectarea unui produs Beko. Sperăm să obțineți cele mai bune rezultate de la produsul dumneavoastră, care a fost fabricat la o calitate înaltă și cu tehnologii performante. În acest scop, vă rugăm să citiți cu grijă și în întregime acest manual de utilizare și toate celelalte documente însoțitoare înainte de a utiliza produsul și să le păstrați pentru consultări ulterioare. Dacă transmiteți produsul altei persoane, oferiți-i și manualul de utilizare. Respectați toate avertismentele și informațiile din manualul de utilizare.

Semnificația simbolurilor

Următoarele simboluri sunt utilizate în diverse părți ale acestui manual de utilizare:



Informații importante și sfaturi utile cu privire la utilizare.



AVERTISMENT: Avertismente pentru situații periculoase referitoare la siguranța vieții și proprietății.



AVERTISMENT: Avertisment de suprafețe fierbinți.



AVERTISMENT: Risc de ardere și opărire din cauza aburilor.



Acest produs a fost fabricat în uzine prietenoase cu mediul înconjurător și de ultimă generație.

1. Cablu de alimentare
2. Placă de bază din fier
3. Rezervor de apă
4. Indicator termostat și lumină oprire-automată
5. Buton de reglare a temperaturii
6. Talpă
7. Duză de pulverizare a apei
8. Capac rezervor de reumplere a apei
9. Ajustare abur / buton de auto-curățare
10. Buton de pulverizare a apei
11. Buton jet de abur

Date tehnice

	SIM 3122 T	SIM 3124 D	SIM 3126 R
Tensiune	220 - 240 V~ 50 - 60 Hz		
Consum de electricitate	2200 W	2400 W	2200-2600 W
Cantitate jet de abur	până la 140 g/min	până la 145 g/min	până la 150 g/min
Jet de abur	până la 25 g/min	până la 30 g/min	până la 35 g/min
Clasă de izolare	I		

Drepturile tehnice și de modificare a design-ului sunt rezervate.

Valorile care sunt declarate pe eticheta produsului aplicată pe aparatul dumneavoastră sau alte documente imprimate furnizate cu acesta reprezintă valorile care au fost obținute în laborator conform standardelor corespunzătoare. Aceste valori pot varia în funcție de utilizarea produsului și condițiile ambientale.

1 Instrucțiuni importante referitoare la siguranță și mediu înconjurător

Această secțiune conține instrucțiuni de siguranță care vă vor ajuta să vă protejați de riscul vătămărilor personale sau pagubelor materiale.

Nerespectarea acestor instrucțiuni invalidează garanția furnizată.

1.1 Siguranță generală

- Acest produs este conform cu standardele internaționale de siguranță.
- Acest produs poate fi utilizat de către copii cu vârsta mai mare de 8 ani și de persoanele cu capacități fizice, perceptive sau mentale diminuate sau de persoanele care nu sunt experimentate sau nu cunosc informații despre aparat numai dacă aceștia sunt supravegheați sau informați cu privire la utilizarea în siguranță a aparatului și înțeleg riscurile prezente. Copii nu trebuie să se joace cu produsul. Lucrările de curățare și întreținere nu trebuie să fie efectuate de către copii cu excepția controlării acestora de către persoanele lor adulte.

1 Instrucțiuni importante referitoare la siguranță și mediu înconjurător

- Nu lăsați produsul nesupravegheat atunci când acesta este conectat la priză.
- Înaintea umplerii rezervorului cu apă, deconectați produsul de la priză.
- Utilizați și depozitați produsul pe o suprafață stabilă.
- În momentul când produsul este plasat pe placa sa de bază, asigurați-vă că suprafața de sub placă este echilibrată.
- Nu utilizați produsul dacă cablul de alimentare sau produsul în sine este avariat. Contactați un service autorizat.
- Dacă produsul este aruncat sau pierde apă sau prezintă alte avarii, contactați service-ul autorizat. Nu utilizați produsul până când acesta nu este reparat.
- În momentul când acesta nu este utilizat sau este lăsat să se răcească, mențineți produsul împreună cu cablul de alimentare departe de copii cu vârsta mai mică de 8 ani.

1 Instrucțiuni importante referitoare la siguranță și mediu înconjurător

- Produsul nu este potrivit pentru a fi utilizat în exterior.
- Utilizați doar componentele originale sau componentele recomandate de către producător.
- Nu încercați să demontați produsul.
- Tensiunea de alimentare a prizelor trebuie să corespundă cu informațiile furnizate pe eticheta produsului.
- Tensiunea de alimentare a produsului trebuie să fie securizată cu o siguranță de minim 16 A.
- Utilizați produsul doar cu o priză cu împământare.
- Nu utilizați produsul cu un prelungitor.
- În momentul când scoateți din priză, nu trageți de cablu.
- Înainte de curățarea produsului, decuplați-l.
- Nu înfășurați cablul de alimentare în jurul produsului.

1 Instrucțiuni importante referitoare la siguranță și mediu înconjurător

- În momentul când produsul este conectat la priză, nu atingeți produsul sau ștecherul acestuia cu mâinile umede.
- Talpa și zona din jurul acesteia pot deveni foarte fierbinți. Contactul cu suprafețele fierbinți poate cauza arsuri. Astfel, după un timp sau după utilizarea produsului, fiți atenți să nu atingeți suprafețele fierbinți.
- Nu utilizați niciodată produsul în sau lângă locuri și materiale combustibile sau inflamabile.
- Dacă mențineți materialele de ambalare, depozitați-le departe de copii.

1.2 Conformitate cu Directiva WEEE și depozitarea la deșuri a produsului uzat:

Acest produs respectă Directiva UE WEEE (2012/19/UE). Produsul este marcat cu un simbol de clasificare pentru deșuri electrice și electronice (WEEE).



Acest simbol indică faptul că produsul nu trebuie eliminat cu alte deșuri menajere la finalul perioadei de utilizare. Dispozitivele utilizate trebuie returnate la punctul special de reciclare de dispozitive electrice și electronice. Pentru a găsi aceste sisteme de colectare contactați autoritățile locale sau distribuitorul de la care a fost achiziționat produsul. Fiecare gospodărie are un rol important în recuperarea și reciclarea electrocasnicelor vechi. Eliminarea corespunzătoare a electrocasnicelor utilizate ajută la prevenirea posibilelor consecințe negative pentru mediu și sănătatea umană.

1 Instrucțiuni importante referitoare la siguranță și mediu înconjurător

1.3 Conformitate cu Directiva RoHS:

Produsul pe care l-ați achiziționat respectă Directiva UE RoHS (2011/65/UE). Nu conține materiale dăunătoare și interzise specificate în Directivă.

1.4 Informații despre ambalaj



Ambalajul produsului este fabricat din materiale reciclabile conform Legislației Naționale. Ambalajele nu trebuie aruncate împreună cu gunoiul menajer sau alt tip. Duceți-le la punctele de colectare destinate ambalajelor amenajate de către autoritățile locale.

2 Utilizarea

2.1 Utilizare destinată

Acest produs este destinat doar uzului casnic și pentru călcare; nu este potrivit pentru uzul profesional.

2.2 Utilizare inițială

Înainte de utilizarea inițială, umpleți de două ori și vaporizați pentru eliminarea reziduurilor de producție. Între timp, utilizați butonul pentru jet de abur (11) frecvent.



Dumneavoastră puteți sesiza un miros ușor sau vedea sedimente de culoare albă ce cad din găurile de pe talpă. După ce ați efectuat de două ori procesul de vaporizare, astfel de mirosuri și sedimente vor dispărea. De asemenea, stropii de apă se pot forma în interiorul rezervorului de apă; acest lucru este normal.

2.3 Reumplerea rezervorului de apă



Produsul dumneavoastră este proiectat de a utiliza apă de robinet. Dacă apa de la robinet este foarte dură, noi recomandăm să utilizați un amestec de apă de robinet împreună cu apă potabilă.

2.4 Setarea temperaturii



- După ce aparatul este conectat, setați temperatura conform tipului de material care urmează a fi călcat prin rotirea butonului de setare al temperaturii (5) în sensul acelor de ceasornic. (consultați 2.5).
 - Lumina indicatorului termostatului (4) se va aprinde.
- În momentul când produsul ajunge la temperatura setată, lumina indicatorului termostatului (4) se va opri, iar produsul este pregătit pentru a fi utilizat.

2.5 Tabel de setări al temperaturii și aburului

În momentul când setați temperatura produsului, luați în considerare următorul tabel.

Tip de material	Controlul temperaturii	Temperatură necesară
Mătase	•	Temperatură scăzută
Lână	••	Temperatură medie
Bumbac	•••	Temperatură ridicată
In - Blug	Max	Temperatură ridicată

2 Utilizarea



- Dacă dumneavoastră nu cunoașteți materialul din articolul de îmbrăcăminte, mai întâi călcați o parte invizibilă a acestuia și stabiliți o temperatură corectă de călcare pentru acesta.
- Pentru a preveni formarea petelor deschise pe materialele sintetice cum ar fi mătasea, călcați pe partea reversibilă a materialului. Pentru prevenirea formării petei, nu utilizați caracteristica de pulverizare a apei.



AVERTISMENT: Înainte de călcare, verificați prima dată eticheta articolului de îmbrăcăminte.

2.6 Călcare cu abur



AVERTISMENT:

- Pentru a călca cu abur, butonul de ajustare a temperaturii trebuie să fie între poziția „☺” și „max”.
- Rotiți butonul de control al aburului la poziția necesară.

2.7 Jet de abur



AVERTISMENT:

- Așteptați câteva secunde înainte de a apăsa butonul de abur puternic (11) din nou. Prin apăsarea repetată a butonului se poate scurge și apă prin talpa fierului de călcat (6), împreună cu aburul.
- La începutul călcatului, primele apăsări ar putea să nu producă abur puternic. Pentru a produce abur puternic, butonul de temperatură ar trebui să fie la poziția „☺” sau mai mare.
- Pentru a utiliza caracteristica de jet de abur, lumina indicatorului termostatului (4) trebuie să fie oprită.

2 Utilizarea

2.8 Abur vertical



AVERTISMENT:

- Mențineți produsul la o distanță de 15-30 de cm. de articole de îmbrăcăminte și perdele.
- În timpul călcării, dacă lumina indicatorului termostatului (4) se aprinde, înainte de continuarea către procesul de jet de abur, așteptați pentru ca lumina să se stingă.
- Niciodată nu direcționați acest abur către oameni sau animale.

2.9 Pulverizarea apei



Dumneavoastră puteți elimina cu ușurință cutele utilizând caracteristica de pulverizare a apei.

2.10 Călcare uscată

Pentru a efectua o călcare uscată, setați butonul de setare al aburului (9) în poziția „☺”.



Deținerea apei în produs poate fi avantajoasă; dumneavoastră puteți utiliza butonul de pulverizare a apei (10) atunci când este necesar.

2.11 Sistem anti-scurgere

Fierul de călcat este prevăzut cu o funcție de oprire a scurgerilor: fierul de călcat oprește automat aburul atunci când temperatura este prea scăzută pentru a preveni scurgerea apei prin talpa de călcat.

Cu ajutorul sistemului anti-scurgere puteți călca perfect chiar și cele mai delicate materiale.

2.12 Oprere automată (Oprere auto)



- În cazul unei opriri automate, lumina de oprire automată (11) clipește.
- Dacă produsul este mutat într-o poziție orizontală, acesta va porni.
- Ar putea dura 60 de secunde pentru ca talpa (5) să ajungă la temperatura setată anterior.

3 Curățarea și întreținerea

3.1 Curățarea



AVERTISMENT:

- În momentul când ați finalizat călcarea, deconectați produsul. Dumneavoastră puteți goli apa aflată în rezervor prin deschiderea capacului de reumplere a rezervorului (8) și înclinarea fierului de călcat în față.
- Nu utilizați benzină, solvent și agenți de curățare abrazivi sau raclete dure pentru curățarea produsului.

3.2. Rimozione del calcare (autopulitura)

Un filtru special din interiorul recipientului pentru apă scade duritatea apei și previne depunerile de calcar pe talpa fierului de călcat. Filtrul este permanent și nu necesită înlocuire.

3.3 Autocurățarea



Funcția de autocurățare curăță interiorul tălpii, îndepărtând impuritățile. Recomandăm utilizarea acesteia odată la 10-15 zile.

3.4 Depozitarea

Dacă nu doriți să utilizați produsul pentru o perioadă lungă de timp, depozitați-l cu grijă.

- Înainte de ridicarea produsului, deconectați-l și apoi lăsați-l să se răcească complet.
- Goliți rezervorul de apă.
- Mențineți produsul și accesoriile acestuia în ambalajele originale.
- Depozitați-l într-un loc răcoros și uscat.
- Întotdeauna mențineți produsul departe de copii.

3.5 Manevrarea și transportul

- În timpul manevrării și transportului, transportați produsul în ambalajul său original. Ambalajul produsului îl protejează împotriva avariilor fizice.
- Nu plasați sarcini grele pe aparat sau pe ambalaj. Produsul poate fi avariat.
- Scăperea produsul va contribui la nefuncționarea sau cauza avarii permanente.



Pentru punerea în funcțiune, utilizare generală și curățare urmați instrucțiunile de la paginile 5-6 ale acestui manual de operare.

4 Depanarea

Problemă	Motiv posibil	Soluție
Deși produsul este conectat, talpa acestuia (6) nu se încălzește.	Produsul poate fi conectat necorespunzător.	Verificați ștecherul și cablul de alimentare (1) al produsului.
	Butonul de setare al temperaturii (5) poate fi în poziția Min.	Rotiți butonul de setare al temperaturii în direcția acelor de ceasornic până la semnul de abur.
Produsul nu generează abur.	Rezervorul de apă poate să nu conțină destulă apă.	Umpleți rezervorul cu apă până la nivelul Max.
	Butonul de setare al aburului (9) poate să se afle în poziția fără abur.	Comutați butonul de setare al aburului în poziția de abur.
Jet de abur - Aburul vertical nu funcționează.	Aceste funcții ar fi putut fi utilizate prea frecvent într-o perioadă foarte scurtă de timp.	Mentțineți călcarea într-o poziție orizontală și așteptați o durată de timp înainte de a utiliza din nou funcția de jet de abur.
	Talpa (6) poate să nu fie destul de fierbinte.	Rotiți butonul de setare al temperaturii (5) în direcția acelor de ceasornic până la semnul abur. Așezați produsul într-o poziție verticală și așteptați ca talpa să se încălzească.
În timpul călcării stropii de apă cad pe material.	Dumneavoastră nu ați închis în mod securizat capacul de reumplere al rezervorului (8).	Închideți capacul de reumplere al rezervorului în mod securizat.
	Dumneavoastră puteți să utilizați jetul de abur la nivelul de temperatură • sau ••.	Creșteți nivelul de temperatură.
În timpul călcării, sedimentele și reziduurile cad de pe talpă (6).	Dacă apa pe care dumneavoastră o utilizați în aparat este prea dură, se pot forma astfel de sedimente.	Utilizați funcția de autocurățare o dată sau de mai multe ori. Pentru călcări consecutive, umpleți rezervorul de apă al produsului cu un amestec de apă de robinet și apă potabilă.
Produsul scapă apă după ce se răcește sau după ce este depozitat.	Dumneavoastră ați putea lăsa produsul într-o poziție orizontală în timp ce există apă în rezervorul acestuia.	Goliți rezervorul de apă.
Pete pe talpa (6).	Articolele de îmbrăcăminte umede ar putea fi călcate și talpa (6) putea să aibă pete de calcar.	După ce produsul se răcește, ștergeți talpa cu un material textil tricotat din microfibră sau din bumbac înmuiat în oțet.



CERTIFICAT DE GARANȚIE

Tensiune de alimentare/frecvență: 230V/50Hz

Importator: ARCTIC S.A., Găești, Dâmbovița, str. 13 Decembrie nr. 210, email: office@arctic.ro

TIP: **Electrocasnice mici de bucătărie - 3 ani** **Cuptor cu microunde - 3 ani**
 Aspirator - 2 ani **Fier de călcat - 2 ani** **Stație de călcat - 2 ani**

Model / Serie:

VĂNZĂTOR

Nr. factură: Data:

Vanzator (firma, localitatea):

CUMPĂRĂTOR

Nume Localitatea

Str. Nr. Bloc Sc. Et. Ap.

Județ Telefon E-mail

S-a efectuat proba de funcționare a aparatului, s-a prezentat modul de folosire, s-au predat instrucțiunile de utilizare și toate accesoriile. Am primit aparatul în perfectă stare de funcționare.

Stimați clienți,

La cumpărare vă recomandăm să solicitați efectuarea probei de funcționare și să verificați existența instrucțiunilor de utilizare și a accesoriilor.

Pentru a putea beneficia de toate avantajele produselor și serviciilor noastre vă rugăm:

- să citiți cu atenție și să respectați recomandările prezentate în "Instrucțiunile de utilizare".

- să păstrați cu grijă acest certificat pentru a-l putea prezenta (împreună cu documentul fiscal de achiziție), personalului SERVICE ARCTIC, la orice sesizare efectuată în perioada de garanție.

Vă mulțumim că ați optat pentru cumpărarea unui produs Beko!

Durata medie de utilizare a produselor BEKO este de 5 ani!

Perioada de garanție legală de conformitate este de 2 ani de la intrarea produsului în posesia consumatorului.

Perioada de garanție comercială este de 3 ani de la intrarea produsului în posesia consumatorului, include și perioada de garanție legală de conformitate și se acordă pentru următoarele categorii: Electrocasnice mici de bucătărie și Cuptoare cu microunde.

Art. 22, alin. 3-6, din L449/2013, modificata de OG 9/2016:

- (3) Timpul de nefuncționare din cauza lipsei de conformitate apărute în cadrul termenului de garanție prelungeste termenul de garanție legală de conformitate și cel al garanției comerciale și curge, după caz, din momentul la care a fost adusă la cunoștința vânzătorului lipsa de conformitate a produsului sau din momentul prezentării produsului la vânzător/unitatea service până la aducerea produsului în stare de utilizare normală și, respectiv, al notificării în scris în vederea ridicării produsului sau predării efective a produsului către consumator.

- (4) Produsele de folosință îndelungată care înlocuiesc produsele defecte în cadrul termenului de garanție vor beneficia de un nou termen de garanție care curge de la data preschimbării produsului.

- (5) Produsele de folosință îndelungată defectate în termenul de garanție legală de conformitate, atunci când nu pot fi reparate sau când durata cumulată de nefuncționare din cauza deficiențelor apărute în termenul de garanție legală de conformitate depășește 10% din durata acestui termen, la cererea consumatorului, vor fi înlocuite de vânzător sau acesta va restitui consumatorului contravaloarea produsului respectiv.

- (6) Termenul de garanție curge de la data intrării bunului respectiv în posesia consumatorului, inclusiv pentru bunurile noi de folosință îndelungată, obținute prin tragere la sorți la tombole, câștigate la concursuri și similare sau acordate cu reducere de preț ori gratuit de către operatorii economici.

Garanția oferită de producător nu exclude garanția de viciu ascuns, conform OG 21/1992 (R2) privind protecția consumatorului și Codul Civil.

Service-ul acestui produs este asigurat de ARCTIC S.A. cu sediul în Găești, Dâmbovița, str. 13 Decembrie nr. 210.

*9010 • www.arctic.ro • e-mail: service@arctic.ro • Program Call Center: Luni - Vineri 08:30 - 20:00; Sâmbătă 09:00 - 17:00

UNITĂȚILE SERVICE ALE ARCTIC S.A. EXECUTĂ REPARAȚII ÎN TERMENUL DE GARANȚIE ȘI ÎN AFARA ACESTUIA

Nr. crt.	Data Reclamației	Data primirii în reparare	Reparat		Cauza întâzierii	Reparația curentă și/sau componenta înlocuită	Prelungirea termenului de garanție	Efectuarea verificării	
			Programat	Data ridicării aparatului				SERVICE	CLIENT

CONDIȚIILE DE GARANȚIE LEGALĂ DE CONFORMITATE ȘI GARANȚIE COMERCIALĂ:

1. Garanția se aplică numai dacă documentul fiscal de achiziție împreună cu acest certificat sunt prezentate împreună cu produsul reclamat. Pentru orice defecțiune apărută în perioada de garanție sau post garanție, apelezi la magazinul de unde a fost achiziționat produsul sau direct la Call Center Arctic. Termenul de garanție se prelungește cu timpul scurs de la data semnării defectului și până la data repunerii aparatului în stare de funcționare. Prelungirea termenului de garanție se va înscrice în certificatul de garanție de către unitatea SERVICE care a efectuat reparația.
2. Garanția acoperă repararea și/sau înlocuirea pieselor constatate ca defecte (necauzate de consumator) de către tehnicienii Service Arctic.
3. La câmpărire vă recomandăm să solicitați efectuarea probei de funcționare și să verificați existența tuturor accesorilor și a instrucțiunilor de utilizare. Produsul trebuie să funcționeze corespunzător și să nu prezinte defecte vizibile ale pieselor și accesorilor.
4. Termenul de realizare a operațiilor de reparare, înlocuire sau înțreținere este de 15 zile calendaristice de la data la care cumpărătorul a sesizat defecțiunea la magazinul de unde a achiziționat produsul sau direct la Call Center Arctic.

Reclamațiile referitoare la aspectele prevăzute mai jos, se rezolvă numai contra cost:

- a) nefuncționarea lămpilor de iluminare;
- b) accesorii care nu au defecțe ascușe de material constatate de tehnicienii Service Arctic;
- c) piesele și accesorii care prezintă vături, zgârieturi, spărturi sau deformări.

PRODUSUL NU BENEFICIAZĂ DE GARANȚIE LEGALĂ DE CONFORMITATE ȘI DE GARANȚIE COMERCIALĂ ÎN URMĂTOARELE CAZURI:

1. Nu au fost respectate instrucțiunile de transport, manipulare, instalare, utilizare și întreținere prescise.
2. Subansamblurile și accesorii casabile care se deteriorează în timpul transportului vor fi înlocuite de vânzător (în cazul în care este asigură transportul).
3. Garanția nu se acordă subansamblurilor și accesorilor casabile ale produselor care suferă deteriorări din vina consumatorului.
4. Tesaurirea de alimentare are valori care nu se încadrează în limitele prevăzute de standarde (SR EN 50160).
5. Instalarea electrică a utilizatorului prezintă improvizații sau neconformități.
6. Produsul a fost folosit în alte scopuri decât cel pentru care a fost proiectat.
7. Produsul a suferit intervenții (reparații, modificări) din partea unor persoane neautorizate de producător.

Drepturile consumatorului sunt cele prevăzute în Legea 449/2003 (R1), modificată și completată de OG 9/2016, și OG 21/1992 (R2). Drepturile consumatorului nu sunt afectate prin garanția comercială oferită.

Si prega di leggere questo manuale prima dell'uso!

Gentile Cliente,

Grazie per aver scelto un prodotto Beko. Ci auguriamo che riesca ad ottenere i risultati migliori da questo prodotto, realizzato con tecnologia all'avanguardia e di alta qualità. Pertanto, prima di utilizzare il prodotto, La preghiamo di leggere con attenzione e per intero il presente manuale e ogni altro documento allegato, conservandoli come riferimento per impieghi futuri. Nel caso cedesse il prodotto ad altre persone, consegni loro anche queste istruzioni. Segua tutte le avvertenze e le informazioni riportate nel manuale utente.

Significato dei simboli

I seguenti simboli sono utilizzati in diverse sezioni del presente manuale:



Informazioni importanti e suggerimenti utili sull'utilizzo.



AVVERTENZA: Avvisi in merito a situazioni pericolose per la sicurezza di persone e cose.



AVVERTENZA: Avviso in merito alla presenza di superfici calde.



AVVERTENZA: Rischio di scottature e ustioni dovute al vapore.



Questo prodotto è stato realizzato in impianti all'avanguardia e rispettosi dell'ambiente.

1. Cavo di alimentazione
2. Base d'appoggio
3. Serbatoio dell'acqua
4. Spia del termostato e di autospegnimento
5. Manopola per la regolazione della temperatura
6. Piastra
7. Ugello per la nebulizzazione dell'acqua
8. Coperchio di riempimento dell'acqua
9. Regolazione vapore / Pulsante autopulizia
10. Pulsante per la nebulizzazione dell'acqua
11. Pulsante per il getto di vapore

Dati tecnici

	SIM 3122 T	SIM 3124 D	SIM 3126 R
Alimentazione	220 - 240 V~ 50 - 60 Hz		
Consumo energetico	2200 W	2400 W	2200-2600 W
Portata getto di vapore	fino a 140 g/min	fino a 145 g/min	fino a 150 g/min
Getto di vapore	fino a 25 g/min	fino a 30 g/min	fino a 35 g/min
Classe di isolamento	I		

I diritti per le modifiche agli aspetti tecnici e progettuali sono riservati.

I valori dichiarati e affissi al dispositivo o gli altri documenti stampati e allegati rappresentano i valori ottenuti in laboratorio in accordo agli standard del settore. Questi valori possono variare secondo l'utilizzo dell'apparecchio e le condizioni ambientali.

1 Istruzioni importanti per la sicurezza e l'ambiente

Questa sezione contiene istruzioni di sicurezza che consentono di prevenire il pericolo di lesioni personali o di danni materiali.

L'inosservanza di queste istruzioni invalida la garanzia accordata.

1.1 Sicurezza generale

- Questo dispositivo risulta conforme agli standard di sicurezza internazionali.
- Questo apparecchio può essere utilizzato da bambini con almeno 8 anni di età e da persone con capacità fisiche, sensoriali o mentali limitate o non in possesso di esperienza e conoscenze dell'apparecchio, a condizione che siano sotto controllo o informate e abbiamo compreso l'uso sicuro dell'apparecchio e dei possibili pericoli. I bambini non devono giocare con l'apparecchio. Le procedure di pulizia e manutenzione da parte dell'utente non devono essere eseguite da bambini a meno che non ricevano supervisione da parte di adulti.

1 Istruzioni importanti per la sicurezza e l'ambiente

- Non lasciare il dispositivo privo di supervisione quando è collegato alla rete.
- Scollegare il cavo di alimentazione prima di versare l'acqua nel serbatoio.
- Utilizzare e riporre il dispositivo su una superficie stabile.
- Quando l'apparecchio è posizionato sulla base di appoggio, assicurarsi che la superficie sotto la base sia in piano.
- Non utilizzarlo se il cavo di alimentazione o l'apparecchio stesso è danneggiato. Contattare un servizio di assistenza tecnica autorizzato.
- Se l'apparecchio cade, perde acqua o presenta altri guasti, contattare il centro di assistenza autorizzato. Non utilizzare l'apparecchio fino a quando non viene riparato.
- Quando l'apparecchio non è in uso o si sta raffreddando, tenere l'apparecchio e il cavo di alimentazione fuori dalla portata dei bambini di età inferiori a 8 anni.

1 Istruzioni importanti per la sicurezza e l'ambiente

- Il dispositivo non risulta adatto all'uso in ambienti esterni.
- Usare solo parti originali o quelle consigliate dal produttore.
- Non tentare di smontare il dispositivo.
- L'alimentazione elettrica deve essere conforme alle informazioni fornite sulla targhetta di classificazione dell'apparecchio.
- L'alimentazione dell'apparecchio deve essere protetta con un fusibile da almeno 16 A.
- Usare l'apparecchio solo con una presa con messa a terra.
- Non utilizzare l'apparecchio con una prolunga.
- Non tirare il cavo di alimentazione quando si stacca l'apparecchio.
- Scollegare il dispositivo prima di effettuare la pulizia.
- Non avvolgere il cavo intorno al dispositivo.

1 Istruzioni importanti per la sicurezza e l'ambiente

- Non toccare il dispositivo o la spina con le mani bagnate o umide quando è collegato alla rete.
- La piastra e l'area circostante possono diventare molto calde. Toccare la superficie calda può causare ustioni. Pertanto, durante l'uso o subito dopo aver utilizzato l'apparecchio, fare attenzione a non toccare le superfici calde.
- Non usare mai l'apparecchio vicino a sostanze combustibili né in luoghi con materiali e mobili infiammabili.
- Se si desidera conservare i materiali di imballaggio, tenerli fuori dalla portata dei bambini.

1.2 Conformità alla direttiva WEEE e allo smaltimento dei rifiuti:

Questo apparecchio è conforme alla Direttiva UE WEEE (2012/19/EU). Questo apparecchio riporta il simbolo di classificazione per i rifiuti delle apparecchiature elettriche ed elettroniche (WEEE).



Questo simbolo indica che questo prodotto non deve essere smaltito con altri rifiuti domestici al termine della sua vita utile. Il dispositivo usato deve essere portato a un punto di raccolta ufficiale per il riciclaggio di dispositivi elettrici ed elettronici. Per individuare questi punti di raccolta, contattare le proprie autorità locali oppure il rivenditore presso cui è stato acquistato il prodotto. Ciascuna famiglia ha un ruolo importante nel recupero e riciclaggio di vecchi apparecchi. Lo smaltimento appropriato degli apparecchi usati aiuta a prevenire potenziali conseguenze negative per l'ambiente e la salute umana.

1 Istruzioni importanti per la sicurezza e l'ambiente

1.3 Conformità alla Direttiva RoHS

L'apparecchio acquistato è conforme alla Direttiva UE RoHS (2011/65/EU). Non contiene materiali pericolosi o proibiti specificati nella Direttiva.

1.4 Informazioni di imballaggio



L'imballaggio del prodotto è fatto di materiali riciclabili in conformità con la normativa nazionale. Non smaltire i materiali di imballaggio con i rifiuti domestici o altri rifiuti. Portarli ai punti di raccolta per materiali di imballaggio previsti dalle autorità locali.

2 Funzionamento

2.1 Uso previsto

Questo apparecchio è concepito solo per uso domestico e stiraggio e non è adatto a scopi professionali.

2.2 Uso iniziale

Prima di usare l'apparecchio per la prima volta, riempirlo due volte e far fuoriuscire il vapore per rimuovere i residui di produzione. Nel frattempo, premere spesso il pulsante getto di vapore (11).



È possibile che si senta un leggero odore o che residui bianchi fuoriescano dai fori della piastra. Dopo aver eseguito due volte il processo di vaporizzazione, tali odori e residui scompariranno. È possibile inoltre che si formino delle gocce d'acqua all'interno del serbatoio dell'acqua: è normale.

2.3 Riempimento del serbatoio d'acqua



L'apparecchio è concepito per l'uso di acqua del rubinetto. Se l'acqua del rubinetto è eccessivamente dura, consigliamo l'uso di una miscela di acqua di rubinetto e acqua potabile.

2.4 Impostazione della temperatura



- Dopo aver collegato l'apparecchio alla presa della corrente, impostare la temperatura in base al tessuto ruotando la manopola di regolazione della temperatura (5) in senso orario (vedere 2.5).
 - La spia del termostato (4) si accenderà.
- Quando l'apparecchio raggiunge la temperatura impostata, la spia del termostato (4) si spegne e l'apparecchio è pronto all'uso.

2.5 Tabella per l'impostazione della temperatura e del vapore

In fase di impostazione della temperatura dell'apparecchio, consultare la seguente tabella.

Tipo di tessuto	Controllo della temperatura	Temperatura richiesta
Seta	•	Bassa temperatura
Lana	••	Media temperatura
Cotone	•••	Alta temperatura
Lino - Jeans	Max	Alta temperatura

2 Funzionamento



- Se non si conosce il tessuto del capo, stirare prima su una parte non visibile dell'indumento e determinare la temperatura corretta di stiratura.
- Per evitare che si formino macchie lucide sui tessuti sintetici o sulla seta, stirare sul lato inverso del tessuto. Non utilizzare la funzione di nebulizzazione dell'acqua per evitare la formazione di macchie.



AVVERTENZA: Prima di stirare controllare l'etichetta dell'indumento.

2.6 Stiratura a vapore



AVVERTENZA:

- Per stirare con il vapore, la manopola per la regolazione della temperatura deve essere posizionata tra “☺” e la posizione “max”.
- Ruotare la manopola per il controllo del vapore nella posizione richiesta.

2.7 Getto di vapore



AVVERTENZA:

- Attendere qualche secondo prima di premere nuovamente il pulsante per il getto di vapore (11). La pressione ripetuta del pulsante può causare la fuoriuscita di acqua dalla piastra (6) insieme al vapore.
- Quando si inizia a stirare, le prime pressioni potrebbero non produrre un colpo di vapore. Per produrre un colpo di vapore, la manopola della temperatura dovrebbe essere posizionata su “☺” o su una posizione superiore.
- Per poter utilizzare la funzione di getto di vapore, la spia del termostato (4) deve essere spenta.

2 Funzionamento

2.8 Vapore verticale

**AVVERTENZA:**

- Tenere l'apparecchio a 15-30 cm di distanza dall'indumento e dalle tende.
- Durante la stiratura, se la spia del termostato (4) si accende, prima di procedere con il getto di vapore attendere che la luce si spenga.
- Non rivolgere mai il vapore verso persone o animali.

2.9 Nebulizzazione d'acqua



Utilizzando la funzione di nebulizzazione dell'acqua è possibile rimuovere le pieghe con facilità.

2.10 Stiratura a secco

Per eseguire la stiratura a secco, spostare il pulsante di impostazione del vapore (9) sulla posizione “☞”.



La presenza di acqua nell'apparecchio può essere un vantaggio: è possibile infatti utilizzare il pulsante per la nebulizzazione dell'acqua (10) quando necessario.

2.11 Sistema antigoccia

Il ferro è dotato di una funzione di arresto delle gocce: il ferro smette automaticamente di produrre vapore quando la temperatura è troppo bassa, per evitare che l'acqua goccioli dalla piastra.

Il sistema antigoccia consente di stirare alla perfezione anche i tessuti più delicati.

2.12 Spegnimento automatico (auto-spegnimento)



- In caso di spegnimento automatico la spia di auto-spegnimento (4) lampeggia.
- Se l'apparecchio viene spostato in orizzontale si riaccende.
- Potrebbero essere necessari 60 secondi affinché la piastra (6) raggiunga la temperatura precedentemente impostata.

3 Pulizia e manutenzione

3.1 Pulizia



AVVERTENZA:

- Scollegare sempre l'apparecchio, al termine della stiratura. Svuotare l'acqua nel serbatoio aprendo il coperchio di rabbocco (8) e ribaltando il ferro in avanti.
- Non utilizzare benzina, solventi, detergenti abrasivi o spazzole dure per pulire il dispositivo.

3.2 Rimozione del calcare (autopulitura)

Uno speciale filtro all'interno del serbatoio dell'acqua addolcisce l'acqua stessa e impedisce la formazione di incrostazioni nella piastra. Il filtro è permanente e non deve essere sostituito.

3.3 Auto-pulitura



La funzione di auto-pulitura permette di pulire all'interno della piastra, rimuovendo le impurità. Consigliamo di utilizzarla ogni 10-15 giorni.

3.4 Conservazione

Se si pensa di non usare l'apparecchio per un lungo periodo, riporlo con attenzione.

- Prima di sollevare l'apparecchio scollegarlo dalla presa e lasciarlo raffreddare completamente.
- Svuotare il serbatoio dell'acqua.
- Conservare l'apparecchio e gli accessori nella confezione originale.
- Conservarlo in un luogo fresco e asciutto.
- Tenere sempre l'apparecchio lontano dalla portata dei bambini.

3.5 Movimentazione e trasporto

- Per la movimentazione e il trasporto del dispositivo, riporlo all'interno del suo imballaggio originale. L'imballo lo proteggerà contro eventuali danni materiali.
- Non posizionare carichi pesanti sul dispositivo o il suo imballaggio. Potrebbe danneggiarsi.
- Un'eventuale caduta del dispositivo potrebbe renderlo non funzionante o provocare dei danni permanenti.



Per avviamento, uso generale e pulizia, seguire le istruzioni nelle pagine 5-6 di questo manuale operativo.

4 Risoluzione dei problemi

Problema	Possibile causa	Soluzione
Anche se l'apparecchio è collegato, la piastra (6) non si riscalda.	È possibile che l'apparecchio sia stato collegato in modo non corretto.	Controllare la presa e il cavo di alimentazione (1) dell'apparecchio.
	La manopola di regolazione della temperatura (5) potrebbe essere al minimo.	Ruotare la manopola di regolazione della temperatura in senso orario fino a raggiungere il simbolo del vapore.
L'apparecchio non genera vapore.	È possibile che il serbatoio dell'acqua non contenga abbastanza acqua.	Riempire il serbatoio dell'acqua fino al livello Max.
	Il pulsante per la regolazione del vapore (9) potrebbe essere in posizione senza vapore.	Spostare il pulsante per la regolazione del vapore in posizione vapore.
Getto di vapore: non esce vapore verticale.	È possibile che queste funzioni siano state utilizzate troppo spesso in un breve periodo di tempo.	Continuare a stirare in posizione orizzontale e attendere qualche istante prima di utilizzare di nuovo la funzione getto di vapore.
	È possibile che la piastra (6) non sia abbastanza calda.	Ruotare la manopola di regolazione della temperatura (6) in senso orario fino a raggiungere il simbolo del vapore. Posizionare l'apparecchio in verticale e attendere che la piastra si riscaldi.
Durante la stiratura cadono gocce d'acqua sul tessuto.	È possibile che il coperchio di riempimento dell'acqua (8) non sia stato chiuso saldamente.	Chiudere saldamente il coperchio di riempimento dell'acqua.
	È possibile che il getto di vapore sia stato usato a livello di temperatura • troppo bassa ••.	Aumentare il livello della temperatura.
Durante la stiratura, sedimenti e residui cadono dalla piastra (6).	Se l'acqua usata per la stiratura è troppo dura, è possibile che si formino tali sedimenti.	Utilizzare la funzione di auto-pulitura una o due volte. Per le successive stirature riempire il serbatoio dell'acqua dell'apparecchio utilizzando una miscela di acqua del rubinetto e di acqua potabile.
L'apparecchio perde acqua quando si raffredda o quando è stato conservato.	È possibile che l'apparecchio con acqua nel serbatoio sia rimasto in posizione orizzontale.	Svuotare il serbatoio dell'acqua.
Macchie sulla piastra (6).	È possibile che siano stati stirati indumenti bagnati, pertanto la piastra (6) presenta macchie di calcare.	Quando l'apparecchio è sufficientemente freddo, pulire la piastra con un panno di microfibra o di cotone imbevuto di aceto.

CERTIFICATO DI GARANZIA

La presente garanzia commerciale si intende aggiuntiva e non sostitutiva di ogni altro diritto di cui gode il consumatore, intendendo per consumatore esclusivamente colui che utilizza il bene per scopi estranei all'attività imprenditoriale o professionale eventualmente svolta e pertanto per uso domestico/privato, e in particolare non pregiudica in alcun modo i dritti del consumatore stabiliti dal Dlgs 206/05. BEKO Italy S.r.l. in conformità alla facoltà prevista dalla legge, offre al consumatore una garanzia commerciale aggiuntiva, nei termini e nei modi di seguito indicati.

Questo certificato non deve essere spedito per la convalida. È valido e operante solo se conservato assieme alla ricevuta fiscale o altro documento reso fiscalmente obbligatorio.

Condizioni di Garanzia

1. BEKO Italy S.r.l. garantisce l'apparecchio per un periodo di 2 anni dalla data di acquisto (12 mesi se acquistato con fattura di vendita e non con scontrino fiscale).
2. La garanzia è valida esclusivamente sul territorio italiano compresa la Repubblica di San Marino e la città del Vaticano e deve essere comprovata da scontrino fiscale o fattura, che riporti il nominativo del Rivenditore, la data di acquisto dell'apparecchio nonché gli estremi identificativi dello stesso (tipo, modello).
3. Per garanzia s'intende la sostituzione o riparazione gratuita delle parti componenti l'apparecchio che sono risultate difettose all'origine, per vizi di fabbricazione.
4. L'utente decade dai dritti di garanzia se non denuncia il difetto di conformità entro 2 mesi dalla scoperta dello stesso.
5. Diritto di Chiamata: gratuita per i primi 12 mesi di garanzia, a pagamento per gli altri 12 mesi nel caso l'utente non sia in grado di provare che il difetto sia dovuto a vizio di conformità del prodotto.
6. Manodopera e ricambi gratuiti per i 24 mesi del periodo di garanzia.
7. L'intervento di riparazione viene effettuato presso il centro di assistenza reperibile presso il call centre e sul sito www.beko.it, fatto salvo i casi di impossibilità oggettiva o di forza maggiore.
8. La riparazione o sostituzione dei componenti o dell'apparecchio stesso, non estendono la durata della garanzia.
9. Tutte le parti asportabili e tutte le parti estetiche, non sono coperte da garanzia.
10. Tutti i materiali soggetti ad usura non sono coperti da garanzia a meno che venga dimostrata la difettosità risalente a vizio di fabbricazione delle stesse.
11. La BEKO Italy S.r.l. declina ogni responsabilità per eventuali danni che possano derivare, direttamente od indirettamente, a persone e cose come conseguenza del mancato rispetto delle istruzioni tutte, incluse nell'apposito Manuale per l'uso dell'apparecchio allegato a ciascuno apparecchio, da parte dell'utente ed in particolar modo per quanto concerne le avvertenze relative alla installazione, all'uso ed alla manutenzione dell'apparecchio stesso.
12. La garanzia non diventa operante e l'assistenza sarà effettuata totalmente a pagamento nei seguenti casi:

- a. Danni dovuti al trasporto o alla movimentazione delle merci.
- b. Interventi di installazione e montaggio, così come l'errata connessione o errata erogazione dalle reti di alimentazione, mancanza di allacciamento alla presa di terra.
- c. Installazione errata, imperfetta o incompleta, per incapacità d'uso da parte dell'Utente, se mancano gli spazi necessari ad operare attorno ai prodotti, per eccessiva o scarsa temperatura dell'ambiente.
- d. Interventi nei quali non è stato riscontrato il difetto lamentato, o per generici problemi di funzionamento causati da errata impressione del cliente
- e. Danni causati da agenti atmosferici (fulmini, terremoti, incendi, alluvioni, ecc.)
- f. Se il numero di matricola risulta asportato, cancellato o manomesso.
- g. Riparazioni, modifiche o manomissioni effettuate da persone non autorizzate dal produttore o comunque per cause non dipendenti dal prodotto. Per guasti dovuti a mancanza di regolare manutenzione (pulizia e manutenzione del prodotto.).
- h. Mancanza dei documenti fiscali o se gli stessi risultano contraffatti o non inerenti al prodotto.
- i. L'uso improprio dell'apparecchio, non di tipo domestico o diverso da quanto stabilito dal produttore, fa decadere il diritto alla Garanzia.
- j. Per tutte le circostanze esterne che non siano riconducibili a difetti di fabbricazione dell'elettrodomestico.
- k. Si intendono a pagamento anche tutti gli eventuali trasporti necessari per lo svolgimento degli interventi legati ai casi citati.

Il Servizio Assistenza di BEKO Italy S.r.l. è l'unico autorizzato a riparare i prodotti a marchio BEKO. Per ogni controversia è competente il foro di Milano.

Durante e dopo il periodo di garanzia, vi consigliamo di rivolgervi sempre ai nostri centri di assistenza autorizzati. Per contattare il Centro di Assistenza Tecnica Autorizzato operante nella sua zona chiami il numero unico per l'Italia:

02.03.03

Prima di contattare l'assistenza tecnica, al fine di agevolare la gestione della chiamata, è necessario avere a portata di mano il modello del prodotto e il documento fiscale di acquisto.

Ве молиме, прво прочитајте го прирачникот за употреба!

Почитувани корисници,

Ви благодариме што избравте производ на Беко. Се надеваме дека ќе постигнете најдобри резултати со вашиот производ, кој е произведен со врвна и високо квалитетна технологија. Затоа, пред да го користите производот внимателно прочитајте го целиот прирачник за употреба и другите придружни документи и чувајте ги и за понатамошна употреба. Доколку го давате производот на некој друг, заедно со него дајте го и прирачникот. Следете ги сите предупредувања и информации од прирачникот за употреба.

Значење на симболите

Во прирачникот се користени следниве симболи:

	Важни информации и корисни совети за употреба.
--	--

	ПРЕДУПРЕДУВАЊЕ: Предупредувања за опасни ситуации во однос на безбедноста на луѓе и имот.
--	---

	ПРЕДУПРЕДУВАЊЕ: Предупредување за жешки површини.
--	---

	ПРЕДУПРЕДУВАЊЕ: Ризик од изгореници и попарување од пареа.
--	---



Овој производ е произведен во еколошки и модерни простории.

1. Електричен кабел
2. Подлога на пеглата
3. Резервоар за вода
4. Индикатор за термостат и сијаличка за автоматско исклучување
5. Копче за регулирање на температурата
6. Плоча за пеглање
7. Распрскувач на вода
8. Капаче на резервоарот за вода
9. Регулирање на пареа / Копче за самочистење
10. Копче за распрснување вода
11. Копче за создавање пареа

Технички податоци

	SIM 3122 T	SIM 3124 D	SIM 3126 R
Напон	220 - 240 V~ 50 - 60 Hz		
Потрошувачка на струја	2200 W	2400 W	2200-2600 W
Количина на пареа	до 140 g/min	до 145 g/min	до 150 g/min
Континуирана количина на пареа	до 25 g/min	до 30 g/min	до 35 g/min
Класа на изолација	I		

Правата за технички и дизајнерски промени се задржани.

Вредностите што се наведени со ознаките што се видливи на вашиот апарат или во други испечатени документи доставени со него претставуваат вредности добиени лабораториски во согласност со релевантните стандарди. Овие вредности можат да варираат според искористеноста на апаратот и околните услови.

1 Важни упатства за безбедноста и животната средина

Ова поглавје содржи безбедносни упатства што ќе ви помогнат да се заштитите од лична повреда или штета по имотот.

Ако не ги следите овие упатства, гаранцијата ќе биде поништена.

1.1 Општа безбедност

- Овој уред е усогласен со интернационалните безбедносни стандарди.
- Овој уред може да го употребуваат деца коишто се на возраст од 8 години или постари и луѓе коишто физички, перцептивни или ментални вештини се намалени или коишто се неискусни или без познавања за уредот, сè додека се надгледувани или информирани и ја разбираат безбедносната употреба на уредот и опасностите што произлегуваат од тоа. Деца не треба да си играат со уредот. Чистењето и одржувањето на производот не треба да го вршат деца, освен ако не се под надзор на постари лица.

1 Важни упатства за безбедноста и животната средина

- Не оставајте го уредот ненадгледуван додека е вклучен во струја.
- Пред полнење на резервоарот за вода, исклучете го уредот од струја.
- Ракувајте со уредот и оставајте го на рамна површина.
- Кога го оставате уредот да стои на подлогата, осигурете се дека површината под подлогата е рамна.
- Не користете го уредот доколку електричниот кабел или самиот уред се оштетени. Побарајте овластен сервис.
- Доколку уредот падне или протекува вода или има други дефекти, побарајте овластен сервис. Не користете го уредот додека не биде поправен.
- Кога не го користите уредот или кога го оставате да се излади, чувајте го уредот и електричниот кабел подалеку од дофат на деца помали од 8 години.

1 Важни упатства за безбедноста и животната средина

- Уредот не треба да се користи во надворешни услови.
- Користете само оригинални делови или делови препорачани од производителот.
- Не се обидувајте да го расклопите уредот.
- Вашиот напон во домот треба да биде во согласност со информациите што се наоѓаат на плочката на уредот.
- Напонот на уредот мора да биде обезбеден со осигурувач од најмалку 16 А.
- Користете го уредот само со приклучок со заземјување.
- Не го користете уредот со продолжен кабел.
- Не го влечете кабелот кога го исклучувате уредот од струја.
- Исклучете го уредот од струја пред да го чистите.
- Не го замотувајте кабелот околу уредот.

1 Важни упатства за безбедноста и животната средина

- Не го фаќајте уредот или неговиот приклучок со мокри или влажни раце додека е вклучен во струја.
- Плочата за пеглање и делот околу неа можат да бидат многу жешки. Доколку ги допирате жешките површини може да се здобиете со изгореници. Затоа, додека го користите уредот или одреден период по користењето, внимавајте да не ги допирате жешките површини.
- Никогаш не го употребувајте уредот во или близу места и материјали што може да се запалат.
- Доколку го чувате пакувањето, држете го понастрана од деца.

1 Важни упатства за безбедноста и животната средина

1.2 Усогласеност со директивата за WEEE за фрлање на производот:

Овој производ е усогласен со директивата на ЕУ за WEEE (2012/19/EU). Овој производ го носи симболот за класификација за начинот на фрлање на електрична и електронска опрема (WEEE).



Овој симбол покажува дека овој производ не треба да се фрла со другиот отпад од домаќинството откако ќе престане да се користи. Искористениот уред треба да се врати во официјален пункт за собирање на електрични и електронски уреди за рециклирање. За да ги најдете овие системи за собирање отпад, контактирајте ги Вашите локални власти или малопродажното место од каде е купен производот.

Секое домаќинство има важна улога во враќањето и рециклирањето на стари уреди. Правилното отстранување на искористените уреди помага во заштитата од можни негативни последици за животната средина и здравјето на луѓето.

1.3 Усогласеност со директивата за ризик од опасни материи

Производот што го купивте е усогласен со директивата на ЕУ за ризик од опасни материи (2011/65/EU). Овој производ не содржи штетни и забранети материјали коишто се посочени во директивата.

1.4 Информации за пакувањето



Материјалите за пакувањето на производот се изработени од рециклирачки материјали во согласност со нашите национални регулативи за животна средина. Не го фрлајте материјалот од пакувањето заедно со домашниот или некој друг отпад. Однесете го во центар за собирање материјал

од пакување што го посочува локалното надлежно тело.

2 Ракување

2.1 Намена на производот

Овој уред е наменет само за домашна употреба и пеглање; не одговара за професионална употреба.

2.2 Првична употреба

Пред првата употреба на уредот, наполнете двапати и пуштете пареа за да се отстранат нечистотиите собрани при производството. Во меѓувреме, често користете го копчето за создавање на пареа (11).



Може да почувствувате слаба миризба или да видите бели наслагы да излегуваат од дупчињата на плочата за пеглање. Откако двапати ќе ја поминете постапката на чистење со пареа, таквата миризба и наслагите ќе исчезнат. Во резервоарот за вода може да се формираат капки; тоа е нормално.

2.3 Полнење на резервоарот за вода



Вашиот уред е дизајниран да може да користи вода од чешма. Доколку водата од вашата чешма е премногу тврда, ви препорачуваме да користите вода од чешма измешана со вода за пиење.

2.4 Регулација на температурата



- Откако ќе го вклучите уредот во струја, поставете ја температурата да одговара на типот на ткаенината, со вртење на копчето за регулирање на температура (5) во насока на стрелките на часовникот (види. 2.5).
 - Ќе се вклучи сијаличката на индикаторот за термостат (4).
- Кога уредот ќе ја достигне поставената температура, сијаличката на термостатот (4) ќе се исклучи и уредот е подготвен за употреба.

2 Ракување

2.5 Табела на прилагодувања на температура и пареа

Кога ќе ја приладувате температурата на уредот, следете ја следнава табела.

Тип на ткаенина	Контрола на температура	Услови на температурата
Свила	•	Ниска температура
Волна	••	Средна температура
Памук, ленено платно	•••	Висока температура
Лен - Жан	Мах	



- Доколку не знаете од каква ткаенина е вашата облека, првин пробајте да пеглате на невидлив дел од облеката за да одредите точна температура за пеглање.
- За да спречите настанување на светли дамки на синтетичките ткаенини, како свилата, пеглајте на обратната страна на ткаенината. Не користете ја опцијата за распрснување вода за да спречите настанување на дамки.



ПРЕДУПРЕДУВАЊЕ: Пред пеглање, прво проверете ја етикетата на облеката.

2.6 Пеглање со пареа



ПРЕДУПРЕДУВАЊЕ:

- За пеглање со пареа, копчето за регулирање на температурата треба да биде поставено помеѓу “☺” и максимум (“max”).
- Поставете го копчето за регулирање на пареа (9) на посакуваното ниво на пареа.

2 Ракување

2.7 Создавање пареа



ПРЕДУПРЕДУВАЊЕ:

- Почекајте неколку секунди пред повторно да притиснете на копчето за производство на пареа (11). Доколку го притискате копчето непрекинато повеќе пати, преку плочата за пеглање може да почне да излегува и вода (6) заедно со пареа.
- На почетокот на пеглањето, може нема да се создаде пареа на првите неколку притискања. За да се создаде пареа, копчето за регулирање на температурата треба да биде поставено на “☺” или на повисока позиција.
- За да може да се користи опцијата за создавање пареа, сијаличката на термостатот (4) треба да биде исклучена.

2.8 Вертикална пареа



ПРЕДУПРЕДУВАЊЕ:

- Држете го уредот на растојание од 15 до 30 cm од облеката и завесите.
- Доколку, за време на пеглањето, се вклучи сијаличката на термостатот (4), пред да продолжите со процесот на создавање пареа, почекајте да се исклучи сијаличката.
- Никогаш не насочувајте ја оваа пареа кон луѓе или домашни миленици.

2.9 Распрснување на вода



Со користење на опцијата за распрснување вода лесно може да пеглате стуктана облека.

2.10 Суво пеглање

За суво пеглање, поставете го копчето за регулирање пареа (9) на позиција “☺”.



Доколку има вода во уредот може да ви биде од корист; кога ќе имате потреба може да го користите копчето за распрснување вода (10).

2 Ракување

2.11 Систем против прокапување

Пеглата има функција за стопирање на прокапувањето: пеглата автоматски престанува да создава пареа кога температурата е прениска за да спречи прокапување на вода од плочата за пеглање.

Со системот против прокапување, совршено може да ги испеглате дури и најделикатните ткаенини.

2.12 Автоматско исклучување (Auto-Off)



- Во случај на автоматско исклучување ќе трепка сијаличката за автоматско исклучување (4).
- Доколку го ставите уредот во хоризонтална положба, тој ќе се вклучи автоматски.
- Може да бидат потребни 60 секунди за плочата за пеглање (6) да ја достигне претходно поставената температура.

3 Чистење и одржување

3.1 Чистење



ПРЕДУПРЕДУВАЊЕ:

- Кога ќе завршите со пеглање, исклучете го уредот од струја. За да ја исфрлите водата од резервоарот, отворете го капачето (8) и наведнете ја пеглата напред.
- Не користете бензин, растворувачи или абразивни средства или тврда четка за чистење на уредот.

3.2 Систем против собирање на воден каменец

Специјален филтер во резервоарот за вода ја омекнува водата и спречува создавање на бигор во плочата за пеглање. Филтерот е траен и нема потреба да се заменува.

3.3 Самостојно чистење



Функцијата самостојно чистење ја чисти внатрешноста на плочата за пеглање, отстранувајќи ја нечистотијата. Препорачуваме користење секои 10-15 дена.

3.4 Чување

Доколку не планирате да го користите уредот подолго време, внимателно наместете го.

- Пред да го подигнете уредот, исклучете го од струја и оставете го целосно да се излади.
- Испразнете го резервоарот за вода.
- Чувајте го уредот и неговите додатоци во оригиналното пакување.
- Чувајте го уредот на ладно, суво место.
- Секогаш чувајте го уредот подалеку од дофат на деца.

3 Чистење и одржување

3.5 Ракување и транспорт

- За време на ракување со уредот или при транспорт, носете го уредот во оригиналното пакување. Пакувањето на уредот го штити од физичко оштетување.
- Не ставајте тешки предмети на уредот или на пакувањето. Уредот може да биде оштетен.
- Доколку ви падне на земја, уредот може да престане да работи или да биде трајно оштетен.



За пуштање во употреба, општа употреба и чистење Ве молиме погледнете ги инструкциите на страниците 5-6 од ова упатство за употреба.

4 Отстранување проблеми

Проблем	Можна причина	Решение
Иако уредот е вклучен во струја, плочата за пеглање (6) не се загрева.	Уредот можеби е поврзан неправилно.	Проверете го приклучокот и кабелот (1) на уредот.
	Копчето за регулирање на температурата (5) можеби е поставено на минимална (Min.) позиција.	Свртете го копчето за регулирање на температурата во насока на стрелките на часовникот до знакот за пареа.
Уредот не произведува пареа.	Можеби нема доволно вода во резервоарот.	Наполнете го резервоарот со вода до максималното (Max) ниво.
	Копчето за регулирање пареа (9) можеби е поставено на позиција „без-пареа“.	Поставете го копчето за регулирање пареа во позиција за пареа.
Опцијата за Пареа - Вертикална пареа не функционира.	Овие функции можеби биле користени премногу често во краток временски период.	Продолжете да пеглате со пеглата во хоризонтална положба и почекајте малку пред ја користите функцијата за создавање пареа.
	Можеби плочата за пеглање (6) не е доволно жешка.	Свртете го копчето за регулирање на температурата (5) во насока на стрелките на часовникот до знакот за пареа. Оставете го уредот во вертикална положба и почекајте плочата за пеглање да се загрее.
За време на пеглање, капе вода на ткаенината.	Можеби не сте го затвориле убаво капачето за вода (8).	Убаво затворете го капачето.
	Можеби ја користите функцијата за создавање пареа на ниво на температура • или ••.	Зголемете го нивото на температура.
За време на пеглање, од плочата за пеглање паѓаат талог и остатоци (6).	Таквите остатоци можат да се создадат доколку водата што ја користите е премногу тврда.	Користете ја функцијата за самочистење еднаш или повеќе пати. За следните пеглања, наполнете го резервоарот за вода со мешавина од вода од чешма и вода за пиење.
Од уредот капе вода откако ќе се излади или остави.	Можеби сте го оставиле уредот во хоризонтална положба додека уште има вода во резервоарот.	Испразнете го резервоарот за вода.
Дамки на плочата за пеглање (6).	Можеби сте пеглале влажни алишта и плочата за пеглање (6) имала дамки од бигор.	Откако уредот доволно ќе се излади, избришете ја плочата за пеглање со микрофиберна или памучна крпа натопена со оцет.

Së pari lexoni këtë manual

Të nderuar klientë,

Faleminderit që zgjidhët një produkt Beko. Shpresojmë që të merrni rezultatet më të mira nga produkti juaj, i cili është prodhuar me cilësinë më të lartë dhe teknologjinë më të fundit. Prandaj, ju lutemi të lexoni me kujdes deri në fund udhëzuesin e përdorimit dhe dokumentet e tjera shoqëruese para se të përdorni produktin dhe ta ruani si referencë për ta përdorur në të ardhmen. Nëse e dorëzoni produktin te dikush tjetër, jepini gjithashtu edhe udhëzuesin e përdorimit. Ndiqui të gjitha paralajmërimet dhe udhëzimet në manualin e përdoruesit.

Kuptimi i simboleve

Simbolet e mëposhtme përdoren në pjesë të ndryshme të këtij udhëzuesi:



Informacione të rëndësishme dhe sugjerime të dobishme për përdorimin.



PARALAJMËRIM: Paralajmërim për situata të rrezikshme në lidhje me sigurinë e jetës dhe pronës.



PARALAJMËRIM: Paralajmërim për sipërfaqe të nxehta.



PARALAJMËRIM: Rrezik ose djegie dhe përvëlhim nga shkaku i avullit.



Ky produkt është prodhuar në ambiente që nuk dëmtojnë mjedisin, të teknologjisë më të fundit.

1. Kabllo të energjisë
2. Pjatë me bazë hekuri
3. Rezervuar uji
4. Treguesi i termostatit dhe dritë për mbyllje automatike
5. Çelës për rregullimin e temperaturës
6. Paneli ngrohës
7. Grykë për spërkatje të ujit
8. Kapak për shtim të ujit
9. Rregullim avulli / buton për vetë-pastrim
10. Buton për spërkatje të ujit
11. Buton për shok avulli

Të dhëna teknike

	SIM 3122 T	SIM 3124 D	SIM 3126 R
Tensioni	220 - 240 V~ 50 - 60 Hz		
Konsumi i energjisë	2200 W	2400 W	2200-2600 W
Shuma e shokut me avull	deri në 140 g/min	deri në 145 g/min	deri në 150 g/min
Shuma e vazhdueshme e avullit	deri në 25 g/min	deri në 30 g/min	deri në 35 g/min
Kategoria e izolimit	I		

Të drejtat për të bërë ndryshime teknike dhe në dizajn janë të rezervuara.

Vlerat që janë deklaruar në shënimet e ngjitura në produktin tuaj ose në dokumentet e printuara të dhëna bashkë me të tregojnë vlerat të cilat janë marrë në laboratorë sipas standardeve. Këto vlera mund të ndryshojnë sipas përdorimit të pajisjes dhe kushteve të ambientit.

1 Udhëzime të rëndësishme për sigurinë dhe mjedisin

Ky paragraf përmban udhëzime sigurie që do t'ju ndihmojnë të mbroheni nga lëndimet personale ose dëmtimi i pronës.

Mosndjekja e këtyre udhëzimeve do ta bëjë garancinë të pavlefshme.

1.1 Siguria e përgjithshme

- Kjo pajisje është në përputhje me standardet ndërkombëtare të sigurisë.
- Kjo pajisje mund të përdoret nga fëmijë të moshës mbi 8 vjeç dhe nga njerëz me aftësi të kufizuara fizike, perceptuese apo mendore ose nga persona pa përvojë apo pa njohuri për pajisjen për sa kohë ata janë të mbikëqyrur apo të informuar dhe u është bërë i qartë përdorimi i sigurt i pajisjes si dhe rreziqet që mund të ketë. Fëmijët nuk duhet të luajnë me pajisjen. Pastrimi dhe procedurat e mirëmbajtjes nuk duhet të bëhen nga fëmijët përveç nëse kontrollohen nga më të rriturit e tyre.

1 Udhëzime të rëndësishme për sigurinë dhe mjedisin

- Mos e lini pajisjen pa mbikëqyrje ndërkohë që është e vendosur në prizë.
- Shkëputeni nga priza produktin para mbushjes së rezervuarit të ujit me ujë.
- Përdoreni dhe ruani pajisjen mbi një sipërfaqe të qëndrueshme.
- Kur pajisja vendoset në pllakën e saj bazë, sigurohuni që sipërfaqja poshtë pllakës të jetë sheshtë.
- Mos e përdorni nëse kablli i energjisë ose vetë pajisja është dëmtuar. Kontaktoni një shërbim të autorizuar.
- Nëse pajisja ka rënë ose rrjedh ujë ose ka dësh-time të tjera, kontaktoni qendrën të autorizuar për shërbim. Mos e përdorni pajisjen derisa të riparohet.
- Kur pajisja nuk është në përdorim ose është lënë për tu ftohur, mbajeni pajisjen dhe kabllon e energjisë larg fëmijëve të moshës ndër 8 vjet.

1 Udhëzime të rëndësishme për sigurinë dhe mjedisin

- Kjo pajisje nuk është e përshtatshme për tu përdorur jashtë.
- Përdorni vetëm pjesë origjinale ose pjesë të rekomanduara nga prodhuesi.
- Mos u mundoni ta çmontoni pajisjen.
- Rrjeti juaj i energjisë duhet të jetë në përputhje me informacionet e dhëna në etiketën e vlerave të pajisjes.
- Furnizimi me energji i pajisjes duhet të sigurohet me një siguresë të paktën 16 A.
- Përdoreni pajisjen vetëm me prizë të tokëzuar.
- Mos e përdorni pajisjen me kablllo zgjatues.
- Mos e tërhiqni kabllon e energjisë kur e hiqni pajisjen nga priza.
- Hiqeni pajisjen nga priza para se ta pastroni.
- Mos e mbështillni kabllin rreth pajisjes.
- Mos e prekni pajisjen ose prizën e saj me duar të lagështa kur pajisja është e vendosur në prizë.

1 Udhëzime të rëndësishme për sigurinë dhe mjedisin

- Paneli ngrohës dhe sipërfaqja e saj përreth mund të jenë jashtëzakonisht të nxehtë. Kontakti me sipërfaqet e nxehta mund të shkaktojë djegie. Prandaj, gjatë ose menjëherë pas përdorimit të pajisjes, kini kujdes mos të prekni sipërfaqet e nxehta.
- Asnjëherë mos e përdorni pajisjen brenda ose pranë materialeve të djegshme dhe vendeve që marrin flakë.
- Nëse i ruani materialet e paketimit, mbajini larg fëmijëve.

1.2 Pajtueshmëria me direktivën WEEE dhe hedhja e mbetjeve:

Ky produkt i përmbahet Direktivës WEEE të BE (2012/19/EU). Ky produkt mbart një simbol klasifikimi për mbetjet e pajisjeve elektrike dhe elektronike (WEEE).



Ky produkt është prodhuar me pjesë dhe materiale me cilësi të lartë të cilat mund të ripërdoren dhe janë të përshtatshme për riciklim. Mos e hidhni produktin bashkë me mbeturinat shtëpiake ose mbeturinat e tjera në fund të jetës së tij. Çojeni në një qendër grumbullimi për riciklimin e pajisjeve elektrike dhe elektronike. Ju lutem konsultohuni me autoritetet lokale për të mësuar më shumë rreth këtyre qendrave të grumbullimit.

1.3 Pajtimi me direktivën RoHS

Produkti që keni blerë i përmbahet Direktivës RoHS të BE (2011/65/EU). Nuk përmban materiale të dëmshme dhe të ndaluara të përcaktuara në Direktivë.

1 Udhëzime të rëndësishme për sigurinë dhe mjedisin

1.4 Informacione për paketimin



Materialet e paketimit të produktit janë prodhuar prej materialesh të riciklueshme sipas rregullave tona kombëtare për mjedisin. Mos i hidhni materialet e paketimit bashkë me mbeturinat shtëpiake ose të tjera. Çojini ato në pikat e grumbullimit të materialeve të paketimit të caktuara nga autoritetet vendase.

2 Funkionimi

2.1 Përdorimi i synuar

Kjo pajisje është bërë vetëm për përdorim shtëpiak dhe gatim; nuk është e përshtatshme për përdorim profesional.

2.2 Përdorimi fillestar

Para përdorimit fillestar, mbusheni dy herë dhe avulloni për të hequr mbetjet e prodhimit. Ndërkohë, shpesh (11) përdorni butonin me shok avulli.



Ju mund të nuhasni një erë të butë ose të shihni copëza të bardha që dalin nga vrimat e panelin ngrohës. Pas kryerjes së procesit të avullimit dy herë, aromat dhe copëza e tilla do të zhduken. Gjithashtu pika të ujit mund të formohen brenda rezervuarit të ujit; kjo është normale.

2.3 Mbushja e rezervuarit të ujit



Pajisja juaj është dizajnuar për përdorim të ujit të çezmës. Nëse uji i çezmës është tepër i rënd, ju rekomandojmë që të përdorni një përzierje të ujit të çezmës dhe ujit të pijshëm.

2.4 Vendosja e temperaturës



- Pasi pajisja juaj është e mbyllur, vendosni temperaturën sipas llojit të pëlhurës tuaj duke e kthyer çelësin (5) e rregullimit të temperaturës në drejtim të orës (shiko. 2.5).
 - Drita treguese e termostatit (4) do të ndizet.
- Kur pajisja e arrin temperaturën e caktuar, drita e treguesit të termostatit (4) do të fiket dhe pajisja është gati për ta përdorë.

2 Funksonimi

2.5 Temperatura dhe tabela e parametrave të avullit

Kur vendosni temperaturën e pajisjes, merrni parasysh tabelën në vijim.

Lloji i pëlhurës	Kontrolli i temperaturës	Temperaturat e nevojshme
Mëndafsh	•	Temperatura e ulët
Lesh	••	Temperatura e mesme
Pambuk	•••	Temperatura e lartë
Liri, Jean	Max	Temperatura e lartë



- Nëse nuk e dini strukturën e veshjes suaj, së pari hekurosni një pjesë të padukshme të rrobës suaj dhe përcaktoni një temperaturë të saktë për hekurosje të saj.
- Në mënyrë që të parandalohen njollat e ndritshme që mund të formohen në pëlhura sintetike si mëndafshi, hekurosni në anën e kundërt të pëlhurës. Mos e përdorni tiparin e spërkatjes të ujit në mënyrë që të parandaloni formimin e njollave.



PARALAJMËRIM: Para hekurosjes së pari kontrolloni etiketën e veshjes.

2.6 Hekurosje me avull



PARALAJMËRIM:

- Për hekurosje me avull, çelësi i rregullimit të temperaturës duhet të jetë ndërmjet pozicionit “☺” dhe maksimum.
- Ktheheni butonin për rregullimit të avullit (9) në nivelin e dëshiruar të avullit.

2 Funkionimi

2.7 Shok avulli



PARALAJMËRIM:

- Prisni për disa sekonda para se të shtypni përsëri (11) butonin për shok avulli. Shtypja e butonit në mënyrë të përsëritur mund të shkaktojë që uji të vijë përmes panelit ngrohës (6) së bashku me avull.
- Në fillim të hekurosjes, shtypjet e para mund të mos prodhojnë shok avulli. Për të prodhuar shok avulli, çelësi i temperaturës duhet të jetë në “☺” ose në pozicion më të lartë.
- Në mënyrë që të përdorni funksionin e shok avullit, drita treguese e termostatit (4) duhet të fiket.

2.8 Avull vertikal



PARALAJMËRIM:

- Mbajeni pajisjen 15-30cm larg nga veshjet dhe perdet.
- Gjatë hekurosjes nëse ndriçuesi i treguesit të (4) termostatit ndizet, përpara se të vazhdohet me procesin e shok avullit prisni që drita të shuket.
- Kurrë mos e drejtoni këtë avull tek njerëzit ose kafshët shtëpiake.

2.9 Spërkatje të ujit



Ju lehtë mund të hiqni rrudha duke përdorur tiparin e spërkatjes së ujit.

2.10 Hekurosje e thatë

Në mënyrë që të bëni hekurosje të thatë, vendosni butonin e rregullimit të avullit (9) “☺” në pozicionin e fikur.



Nëse ka ujë në pajisje, do të ishte e dobishme; mund të përdorni butonin e spërkatjes të ujit (10) kur është e nevojshme.

2 Funksionimi

2.11 Sistemi anti-pikimit

ky hekur është i pajisur me një funksion ndalimi të pikimit: hekuri ndalon automatikisht kur temperatura është shumë e ulët që të parandalojë ujin të pikë nga paneli ngrohës.

Me sistemin e anti-pikimit, ju mund të hekurosni edhe pëlhura delikate.

2.12 Mbyllje automatike (auto-fikje)



- Në rast të fikjes automatike, drita e dritës automatike për fikje (4) ndriçon.
- Nëse pajisja lëvizet në pozicion horizontal ajo ndizet.
- Mund të zgjasë 60 sekonda për panelin ngrohës (6) për të arritur temperaturën e caktuar paraprakisht.

3 Pastrimi dhe mirëmbajtja

3.1 Pastrimi



PARALAJMËRIM:

- Kur të mbaroni me hekurosje, shkëputeni nga rryma pajisjen. Ju mund të kulloni ujin në rezervuar duke hapur kapakun e mbushjes (8) dhe duke ancoruar hekurin në pjesën e përparme.
- Mos përdorni benzinë, hollues ose agjentë të tjerë pastrimi gërryes ose furça të ashpra për ta pastruar pajisjen.

3.2 Sistemi anti-calc

Një filtër i veçantë brenda rezervuarit të ujit zbut ujin dhe parandalon ngritjen shkallës në panelin ngrohës Filtri është i përhershëm dhe nuk ka nevojë të zëvendësohet.

3.3 Vetë pastrim



Funksioni i vetë pastrimit pastron brendinë të panelit ngrohës, duke larguar papastërtitë. Ne rekomandojmë përdorimin e tij çdo 10-15 ditë.'

3 Pastrimi dhe mirëmbajtja

3.4 Ruajtje

Nëse nuk keni ndërmend ta përdorni pajisjen për një kohë të gjatë, ruajeni me kujdes.

- Para se ta hiqni pajisjen, hiqeni nga priza dhe pastaj le të ftohet plotësisht.
- Zbrazeni rezervuarin e ujit
- Mbajeni pajisjen dhe aksesorët e saj në paketimet e tyre origjinale.
- Ruajeni në vend të freskët dhe të thatë.
- Mbajeni pajisjen larg fëmijëve.

3.5 Lëvizja dhe transporti

- Gjatë lëvizjes dhe transportit, mbajeni pajisjen në paketimin e saj origjinal. Paketimi i pajisjes e mbron nga dëmtimet fizike.
- Mos vendosni ngarkesa të rënda mbi pajisje ose paketim. Pajisja mund të dëmtohet.
- Rrëzimi do ta bëjë pajisjen të mos punojë ose do të shkaktojë dëmtime të riparueshme.



Për komisionim, përdorim të përgjithshëm dhe pastrim, ju lutemi respektoni udhëzimet në faqet 5-6 të këtij manuali.

4 Zgjidhja e problemeve

Problem	Arsyeja e mundshme	Zgjidhje
Edhe pse pajisja është e ndezur, paneli ngrohës (6) nuk ngroh.	Pajisja mund të jetë e lidhur në mënyrë jo të duhur.	Kontrolloni prizën dhe kabllon e energjisë (1) të pajisjes.
	Çelësi i rregullimit të temperaturës (5) mund të jetë në pozicionin minimal.	Rrotulloni çelësin e rregullimit në drejtim të orës në shenjë e avullit.
Pajisja nuk prodhon avull.	Rezervuari i ujit mund të mos ketë mjaftueshëm ujë.	Mbusheni rezervuarin e ujit me ujë deri në nivelin maksimal.
	Butoni i vendosjes (9) së avullit mund të jetë në pozitën pa avull.	Kaloni butonin e vendosjes së avullit në pozicionin me avull.
Shok avullimi - avullimi vertikal nuk funksionon.	Këto funksione mund të jenë përdorur shumë shpesh në një periudhë shumë të shkurtër kohe.	Vazhdoni me hekurosje në pozitë horizontale dhe prisni për pak kohë para se të përdorni sërish funksionin e shok avullimit.
	Paneli ngrohës (6) mund të mos jetë i ngrohtë mjaftueshëm.	Rrotulloni çelësin (5) e rregullimit të temperaturës në drejtim të orës deri në shenjë e avullit. Vendoseni pajisjen në një pozicion vertikal dhe prisni që priza të nxehet.
Pika uji bie mbi pëlthurë gjatë hekurosjes.	Ju mund të mos të keni mbyll mirë kapakun e mbushjes së ujit (8).	Mbylleni kapakun e mbushjes së ujit mirë.
	Ju mund të përdorni shok avullimin në nivelin e temperaturës • ose ••.	Risni nivelin e temperaturës.
Gjatë hekurosjes, copëza dhe mbetje bien nga paneli ngrohës (6).	Përdorni funksionin e vetë pastrimit për një ose disa herë.	Për hekurosjet pasuese mbushni rezervuarin e ujit të pajisjes me një përzierje të ujit të pijshëm dhe ujit të çezmës.
Pajisja rrjedhë ujë pasi të ftohet ose të ruhet.	Ju mund ta keni lënë pajisjen në një pozicion horizontal kur ka ujë në rezervuarin e saj.	Zbrazeni rezervuarin e ujit.
Njolla në panelin ngrohës (6).	Robat e lagura mund të ishin hekurosuar dhe paneli ngrohës (6) ka pasur njollat e gëlqeres.	Pasi pajisja të ftohet mjaftueshëm, fshijeni me një pëlthurë të mikrofibruar, të thurur ose pambuku ngjyer në uthull.

Molimo vas da prvo pročitate ovo uputstvo za upotrebu!

Poštovani kupci,

Zahvaljujemo vam na kupovini proizvoda kompanije Beko. Nadamo se da ćete na najbolji mogući način iskoristiti Vaš proizvod, koji je napravljen sa visokim kvalitetom i vrhunskom tehnologijom. Stoga, pažljivo pročitate celokupni korisnički priručnik i sve druge priložene dokumente pre korišćenja proizvoda i sačuvajte ih za buduću upotrebu. Ako ovaj proizvod predate trećem licu, priložite i ovo Uputstvo za upotrebu. Poštujte sva upozorenja i informacije iz uputstva za upotrebu.

Značenje simbola

Sledeći simboli se koriste u raznim delovima ovog uputstva:



Važne informacije i korisni saveti u vezi sa upotrebom.



UPOZORENJE: Upozorenja na opasne situacije koje se odnose na bezbednost života i imovine.



UPOZORENJE: Upozorenje zbog vrelih površina.



UPOZORENJE: Rizik od opekotina i povrede parom.



Ovaj proizvod je proizveden u ekološkim i tehnički najsavremenijim objektima.

1. Električni kabl
2. Osnovna ploča pegle
3. Rezervoar za vodu
4. Indikator termostata i lampica za automatsko isključivanje
5. Dugme za podešavanje temperature
6. Površina ploče za peglanje
7. Mlaznica za prskanje vode
8. Poklopac za dopunu vode
9. Dugme za podešavanje pare / uklanjanje kamenca (samočišćenje)
10. Dugme za prskanje vode
11. Dugme za šok paru

Tehnički podaci

	SIM 3122 T	SIM 3124 D	SIM 3126 R
Napon	220 - 240 V~ 50 - 60 Hz		
Potrošnja energije	2200 W	2400 W	2200-2600 W
Količina šok pare	do 140 g/min	do 145 g/min	do 150 g/min
Neprekidna para	do 25 g/min	do 30 g/min	do 35 g/min
Klasa izolacije	I		

Zadržavamo pravo na tehničke i modifikacije u dizajnu.

Vrednosti koje su date na oznakama postavljenim na vaš uređaj ili drugim štampanim materijalima koje ste dobili sa uređajem predstavljaju vrednosti koje su dobijene u laboratorijama, u skladu sa važećim standardima. Ove vrednosti mogu da variraju prema upotrebi uređaja i uslovima sredine.

1 Važna uputstva u vezi sa bezbednošću i zaštitom životne sredine

Ovaj odeljak sadrži sigurnosna uputstva koja će vam pomoći da se zaštitite od opasnosti povreda i oštećenja imovine.

Nepoštovanje ovih uputstava poništava odobrenu garanciju.

1.1 Opšta bezbednost

- Ovaj aparat je usklađen sa međunarodnim standardima bezbednosti.
- Ovaj aparat mogu koristiti deca koje su starija od 8 godina i ljudi čije su fizičke, perceptivne i mentalne sposobnosti ograničene ili koji su neiskusni ili ne znaju ništa o aparatu, sve dok su pod bliskim nadzorom ili instrukcijama i mogu razumeti kako da bezbedno koriste aparat, kao i moguće opasnosti. Deca ne smeju da se igraju sa aparatom. Procedure čišćenja i održavanja ne bi trebalo da obavljaju deca osim ako nisu pod nadzorom odraslih.
- Ne ostavljajte aparat bez nadzora ako je priključen u struju.

1 Važna uputstva u vezi sa bezbednošću i zaštitom životne sredine

- Izvucite utikač aparata iz struje pre punjenja rezervoara vodom.
- Rukujte i skladištite uređaj na stabilnoj površini.
- Kada se aparat postavi na bazu, postarajte se da površina ispod ploče bude ravna.
- Nemojte da koristite aparat ako su kabl za napajanje ili uređaj oštećeni. Obratite se ovlašćenom servisu.
- Ako se aparat ispusti ili voda curi ili dođe do drugih kvarova, obratite se ovlašćenom servisu. Nemojte koristiti uređaj dok se ne popravi.
- Kada uređaj nije u upotrebi ili kada se ostavi da se ohladi, uređaj i kabl za napajanje držite van domašaja dece mlađe od 8 godina.
- Aparat nije pogodan za upotrebu na otvorenom.
- Koristite isključivo originalne delove ili delove koje preporučuje proizvođač.
- Nemojte da pokušavate da rastavljate aparat.

1 Važna uputstva u vezi sa bezbednošću i zaštitom životne sredine

- Vaše mrežno napajanje strujom mora biti u skladu sa informacijama na pločici na aparatu.
- Napajanje aparata treba da bude osigurano osiguračem od najmanje 16 A.
- Aparat koristite isključivo sa uzemljenom utičnicom.
- Nemojte koristiti uređaj sa produžnim kablom.
- Ne vucite strujni kabl prilikom isključivanja utikača aparata.
- Izvucite utikač aparata iz struje pre čišćenja.
- Nemojte da umotavate kabl oko aparata.
- Ne dodirujte aparat ili njegov priključak vlažnim ili mokrim rukama kada je aparat uključen u struju.
- Ploča za peglanje i okolna površina mogu biti izuzetno vrući. Dodirivanje vrućih površina može da prouzrokuje opekotine. Stoga, tokom ili odmah nakon korišćenja uređaja, vodite računa da ne dodirujete vruće površine.

1 Važna uputstva u vezi sa bezbednošću i zaštitom životne sredine

- Nikada nemojte koristiti aparat unutar ili u blizini zapaljivih mesta i materijala.
- Ako čuvate ambalažu, čuvajte je van domašaja dece.

1.2 Usaglašenost sa WEEE direktivom i odlaganje otpada:

Ovaj proizvod je usaglašen sa WEEE Direktivom Evropske unije (2012/19/EU). Ovaj proizvod sadrži oznaku klasifikacije za odlaganje električne i elektronske opreme u otpad (WEEE).



Ovaj simbol označava da se ovaj proizvod ne sme odlagati zajedno s ostalim kućnim otpadom na kraju njegovog radnog veka. Korišćeni uređaj mora se vratiti na službeno mesto za sakupljanje za recikliranje električnih i elektronskih uređaja. Da biste pronašli ove sisteme za sakupljanje, obratite se lokalnim vlastima ili prodavcu gde je proizvod kupljen. Svako domaćinstvo ima važnu ulogu u vraćanju i recikliranju starih uređaja. Odgovarajuće odlaganje iskorišćenog aparata pomaže u sprečavanju potencijalnih negativnih posledica po životnu sredinu i zdravlje ljudi.

1.3 Usaglašenost sa RoHS Direktivom

Proizvod koji ste kupili u saglasnosti je sa RoHS Direktivom Evropske unije (2011/65/EU). On ne sadrži štetne i zabranjene materijale navedene u Direktivi.

1.4 Informacije o pakovanju



Ambalažni materijali ovog proizvoda su napravljeni od materijala koji mogu da se recikliraju u skladu sa nacionalnim propisima o zaštiti životne sredine. Ambalažne materijale ne odlagati zajedno sa kućnim ili drugim otpadom. Odnosite ih na mesta za prikupljanje ambalažnog materijala određena od strane lokalnih nadležnih

tela.

2 Rukovanje

2.1 Namena

Ovaj aparat je namenjen isključivo za kućnu upotrebu i peglanje; nije prikladan za profesionalnu upotrebu.

2.2 Prva upotreba

Pre prve upotrebe, napunite dva puta i dopustite da voda ispari da bi se uklonili ostaci nastali tokom proizvodnje. U međuvremenu, koristite dugme za šok paru (11) često.



Možete da osetite blagi miris ili da vidite bele naslage koje izlaze iz otvorima na ploči za peglanje. Nakon obavljanja procesa isparavanja dva puta, takvi mirisi i naslage će nestati. Takođe, kapljice vode se mogu formirati unutar rezervoara za vodu; to je normalno.

2.3 Punjenje rezervoara za vodu



Vaš uređaj može da koristi vodu sa česme. Ako je vaša voda sa česme izuzetno tvrda, preporučujemo da koristite mešavinu vode sa česme i pitke vode.

2.4 Podešavanje temperature



- Nakon uključivanja kabla uređaja, podesite temperaturu na osnovu vrste tkanine tako što ćete okrenuti dugme za podešavanje temperature (5) u smeru kretanja kazaljki na satu (pogledajte. 2.5).
 - Lampica indikatora termostata (4) će zasvetleti.
- Kada uređaj dostigne podešenu temperaturu, indikatorska lampica termostata (4) će se isključiti i aparat je spreman za upotrebu.

2.5 Tabela sa temperaturama i podešavanjima pare

Prilikom podešavanja temperature uređaja, uzmite u obzir sledeću tabelu.

Vrsta materijala	Kontrola temperature	Zahtevi u vezi sa temperaturom
Svila	•	Niska temperatura
Vuna	••	Srednja temperatura
Pamuk	•••	Visoka temperatura
Posteljina - Jean	Max	Visoka temperatura

2 Rukovanje



- Ako ne znate od koje tkanine je sačinjen vaš odevni predmet, prvo peglajte deo odeće koji se ne vidi i ustanovite ispravnu temperaturu za peglanje.
- Da biste sprečili sjajne mrlje koje se mogu javiti na sintetičkim materijalima, kao što je svila, peglajte drugu stranu tkanine. Nemojte da koristite funkciju za prskanje vode da biste sprečili formiranje mrlja.



UPOZORENJE: Pre peglanja prvo proverite etiketu na odevnom predmetu.

2.6 Peglanje parom



UPOZORENJE:

- Za peglanje pomoću pare, dugme za podešavanje temperature treba da bude na položaju između „☺“ i „max“,
- Okrenite dugme za podešavanje pare (9) na željeni nivo.

2.7 Šok para



UPOZORENJE:

- Sačekajte par sekundi pre nego što ponovo pritisnete dugme za šok paru (11). Ponovo pritiskanje dugmeta može izazvati da voda izađe iz pegle (6) zajedno sa parom.
- Na početku peglanja, prva pritiskanja možda neće ispustiti šok paru. Da proizvedete šok paru, dugme za temperaturu treba podesiti na „☺“ ili više.
- Da biste koristili funkciju šok pare, lampica indikatora termostata (4) treba da bude isključena.

2.8 Vertikalna para



UPOZORENJE:

- Držite uređaj 15–30 cm od odeće i zavesa.
- Tokom peglanja ako se indikator termostata (4) uključi, pre nego što nastavite sa procesom šok pare, sačekajte dok se lampica isključi.
- Nikada nemojte da usmeravate paru prema ljudima ili kućnim ljubincima.

2 Rukovanje

2.9 Prskanje vode



Jednostavno možete da ispravite izgužvanu odeću koristeći funkciju za prskanje vode.

2.10 Suvo peglanje

Da biste peglali na suvo, podesite dugme za podešavanje pare (9) na položaj “☺”.



Voda u uređaju može imati prednosti; možete da koristite dugme za prskanje vode (10) kada je potrebno.

2.11 Sistem protiv kapanja

Pegla je opremljena funkcijom za prekid kapi: pegla automatski prestaje da ispušta paru ako je temperatura preniska da spreči isticanje vode iz pegle.

Sa ovim sistemom, možete savršeno opeglati najosetljivije tkanine.

2.12 Automatsko isključivanje



- U slučaju automatskog isključivanja treptaće svetlo za automatsko isključivanje (4).
- Ako se uređaj pomeri u horizontalnom položaju, uključiće se.
- Može biti potrebno 60 sekundi da ploča za peglanje (6) dostigne podešeno nivo temperature.

3 Čišćenje i održavanje

3.1. Čišćenje



UPOZORENJE:

- Kada završite sa peglanjem, isključite aparat iz struje. Vodu iz rezervoara možete da ispraznite tako što ćete otvoriti poklopac za punjenje (8) i nagnuti peglu napred.
- Nemojte koristiti benzin, rastvarač i abrazivna sredstva za čišćenje ili grube četke za čišćenje ovog aparata.

3.2 Sistem protiv kamena

Specijalni filter u rezervoaru za vodu omekšava vodu i sprečava taloženje kamena u ploči za peglanje. Filter je trajan i ne treba menjati filter.

3.3. Samočišćenje



Funkcija samočišćenje čisti unutrašnjost ploče za peglanje, uklanjajući nečistoće. Preporučujemo korišćenje svakih 10-15 dana.

3.4 Čuvanje

Ako ne nameravate da koristite uređaj duže vreme, pažljivo ga odložite.

- Pre podizanja uređaja, isključite ga iz utičnice i dopustite da se u potpunosti ohladi.
- Ispraznite rezervoar za vodu.
- Čuvajte aparat i dodatke u originalnom pakovanju.
- Skladištite ga na hladnom i suvom mestu.
- Uvek držite aparat van domašaja dece.

3.5 Prenos i transport

- Tokom prenosa i transporta, nosite aparat u njegovom originalnom pakovanju. Pakovanje uređaja štiti od fizičkih oštećenja.
- Nemojte stavljati teške predmete na uređaj ili njegovo pakovanje. Aparat se može oštetiti.
- Ako vam aparat ispadne, to može izazvati trajno oštećenje, odnosno aparat može postati nefunkcionalan.



Prilikom puštanja u rad, opšte upotrebe i čišćenja, obratite pažnju na uputstva na stranama 5-6 ovog uputstva za upotrebu.

4 Otkrivanje i rešavanje problema

Problem	Mogući razlog	Rješenje
Iako je uređaj priključen u strujnu utičnicu, ploča pegle (6) se ne zagreva.	Uređaj je možda povezan neispravno.	Proverite utikač i kabl za napajanje (1) uređaja.
	Dugme za podešavanje temperature (5) se možda nalazi u položaju Min.	Okrenite dugme za podešavanje temperature u smeru kretanja kazaljki na satu do znaka za paru.
Uređaj ne stvara paru.	Rezervoar za vodu možda ne sadrži dovoljno vode.	Napunite rezervoar za vodu vodom do nivoa Max.
	Dugme za podešavanje pare (9) se možda nalazi u položaju bez pare.	Prebacite dugme za podešavanje pare na položaj za paru.
Šok para – vertikalna para ne funkcioniše.	Ove funkcije su možda korišćene prečesto tokom veoma kratkog vremenskog perioda.	Držite peglu u horizontalnom položaju i sačekajte malo pre korišćenja funkcije za šok paru.
	Ploča pegle (6) možda nije dovoljno vruća.	Okrenite dugme za podešavanje temperature (5) u smeru kretanja kazaljki na satu do znaka za paru. Postavite uređaj u uspravnom položaju i sačekajte dok se ploča zagreje.
Kapljice vode padaju na tkaninu tokom peglanja.	Možda niste bezbedno zatvorili poklopac za dopunu vode (8).	Čvrsto zatvorite poklopac za vodu.
	Možda koristite šok paru na nivou temperature • ili ••.	Povećajte nivo temperature.
Tokom peglanja, naslage i ostaci otpadaju sa ploče pegle (6).	Ako je voda koju koristite za uređaj previše tvrda, može doći do formiranja takvih naslaga.	Koristite funkciju samočišćenja jednom ili više puta. Kod narednih peglanja napunite rezervoar za vodu uređaja mešavinom vode sa česme i pitke vode.
Iz uređaja kaplje voda nakon što se ohladi ili skladišti.	Možda se ostavili uređaj u horizontalnom položaju dok se voda još uvek nalazi u rezervoaru.	Ispraznite rezervoar za vodu.
Mrlje na ploči pegle (6).	Vlažna odeća je možda opeglana i pegla (6) sadrži mrlje od kamenca.	Nakon što se uređaj dovoljno ohladi, obrišite ploču mikrofiber krpom ili pamučnom krpom natopljenom u sirćetu.

Перед первым использованием изделия внимательно прочитайте данное руководство!

Уважаемые Покупатели,

Благодарим Вас за то, что выбрали продукт Веко. Мы надеемся, что вы получите наилучшие результаты от его использования: прибор был изготовлен с обеспечением высокого качества на базе новейших технологий. Поэтому внимательно прочитайте данное руководство пользователя и все другие сопроводительные документы перед использованием устройства. Рекомендуется сохранить данный документ в качестве справочного пособия для дальнейшего использования. При передаче устройства какому-либо другому лицу приложите к нему руководство пользователя. Соблюдайте все предупреждения и информацию в руководстве пользователя.

Значения Символов

В различных разделах данного руководства пользователя используются следующие обозначения:



Важная информация и полезные советы по использованию.



ПРЕДУПРЕЖДЕНИЕ:
Предупреждения о ситуациях, опасных для жизни и имущества.



ПРЕДУПРЕЖДЕНИЕ:
Предупреждение о горячих поверхностях.



ПРЕДУПРЕЖДЕНИЕ:
Опасность ожога и ошпаривания.



Этот продукт был произведен на экологически чистом, современном оборудовании.

1. Шнур питания
2. Металлическая пластина
3. Резервуар для воды
4. Индикатор термостата и индикатор автоматического отключения
5. Ручка регулирования температуры
6. Подошва
7. Распылительный наконечник для воды
8. Крышка долива воды
9. Регулировка пара / кнопка самоочистки
10. Кнопка распыления воды
11. Кнопка удара паром

Технические данные

	SIM 3122 T	SIM 3124 D	SIM 3126 R
Напряжение	220-240 В~, 50-60 Гц		
Расход энергии	2200Вт	2400 Вт	2200-2600 Вт
Количество ударного пара	до 140 г / мин	до 145 г / мин	до 150 г / мин
Постоянное количество пара	до 25 г / мин	до 30 г / мин	до 35 г / мин
Класс изоляции	I		

Права на технические и дизайнерские изменения защищены.

Значения, указанные в маркировке на вашем приборе, или в других прилагаемых к нему печатных документах, представляют собой значения, полученные в лабораториях в соответствии с применимыми стандартами. Эти значения могут меняться в зависимости от использования прибора и условий окружающей среды.

1 Важные инструкции по безопасности и охране окружающей среды

Данный раздел содержит инструкции по технике безопасности, которые помогут Вам защититься от риска получения травм или повреждения имущества.

Несоблюдение этих инструкций аннулирует предоставленную гарантию.

1.1 Общая безопасность

- Этот прибор соответствует международным стандартам безопасности.
- Этим прибором могут пользоваться дети в возрасте 8 лет и старше, а также люди с ограниченными физическими, перцептивными или умственными способностями, неопытные или не знакомые с прибором, если они находятся под присмотром или проинформиро-

1 Важные инструкции по безопасности и охране окружающей среды

ваны и поняли безопасное использование прибора и возможные опасности. Дети не должны играть с данным прибором. Дети не должны выполнять процедуры очистки и технического обслуживания, если они не находятся под контролем старших.

- Не оставляйте изделие без присмотра, пока оно подключено к сети.
- Перед наполнением резервуара для воды отключите изделие от сети.
- Используйте и храните прибор на устойчивой поверхности.
- Когда прибор помещается на подошву, убедитесь, что поверхность под ней ровная.
- Никогда не используйте изделие, если поврежден кабель питания или сам прибор.

1 Важные инструкции по безопасности и охране окружающей среды

Обратитесь в авторизованный сервисный центр.

- Если прибор уронили, течет вода или возникнут другие неисправности, обратитесь в авторизованный сервисный центр. Не используйте прибор, пока он не будет отремонтирован.
- Когда изделие не используется или оставляется охлаждаться, держите прибор и шнур питания в недоступном для детей младше 8 лет месте.
- Прибор не предназначен для использования на открытом воздухе.
- Используйте только оригинальные детали или детали, рекомендованные производителем.
- Не пытайтесь проводить ремонт прибора самостоятельно.

1 Важные инструкции по безопасности и охране окружающей среды

- Ваш источник питания должен соответствовать информации, указанной на паспортной табличке прибора.
- Электропитание устройства должно быть защищено предохранителем с минимум 16 А.
- Используйте прибор только с заземленной розеткой.
- Не используйте прибор с удлинителем.
- Не тяните за провод при извлечении вилки из розетки.
- Перед выполнением очистки всегда отключайте прибор.
- Не наматывайте шнур питания вокруг прибора.

1 Важные инструкции по безопасности и охране окружающей среды

- Не прикасайтесь к прибору или вилке прибора влажными или мокрыми руками, когда прибор включен в розетку.
- Подошва и окружающая область могут быть очень горячими. Горячие поверхности могут вызвать ожоги. Поэтому во время или сразу после использования прибора следите за тем, чтобы не прикасаться к горячим поверхностям.
- Не используйте прибор в местах или вблизи с горючими или воспламеняющимися местами или материалами.
- Храните упаковочные материалы в недоступном для детей месте.

1 Важные инструкции по безопасности и охране окружающей среды

1.2 Соответствие требованиям Директивы WEEE (директива ЕС об отходах электрического и электронного оборудования) и утилизация отработавшего прибора:

Данный продукт соответствует Директиве ЕС WEEE (2012/19/EU). Данный прибор имеет классификационный знак для отработанного электрического и электронного оборудования (WEEE).



Такой знак означает, что после завершения эксплуатации прибор запрещается выбрасывать вместе с прочими бытовыми отходами. Использованное устройство необходимо вернуть в официальный пункт приема утилизируемых электрических и электронных устройств. Чтобы найти такие системы приема утилиа, обратитесь в местные уполномо-

ченные органы или к розничным продавцам, у которых был приобретен продукт. Каждое домашнее хозяйство выполняет важную роль в восстановлении и утилизации старого оборудования. Надлежащая утилизация отработавшего прибора позволяет предотвратить возможные негативные последствия для окружающей среды и здоровья человека.

1.3 Соответствие требованиям Директивы RoHS

Приобретенный Вами прибор соответствует требованиям Директивы RoHS EC (2011/65/EU). В нем не содержится вредных и запрещенных материалов, указанных в данной Директиве.

1.4 Информация об упаковке



Материалы упаковки устройства произведены из перерабатываемого сырья в соответствии с нашими Национальными нормами по защите окружающей среды. Запрещается выбрасывать упаковочные материалы вместе с бытовыми и другими отходами. Отправьте их в точки сбора упаковочных материалов, указанные местными органами власти.

2 Использование

2.1 Использование по назначению

Этот прибор предназначен только для домашнего использования и глажки; он не подходит для профессионального использования.

2.2 Первоначальное использование

Перед первым использованием заполните резервуар водой дважды и испарите ее, чтобы удалить производственные остатки. При этом часто используйте кнопку выброса пара (11).



Вы можете почувствовать легкий запах или увидеть белый осадок, выходящий из отверстий подошвы. После двукратного испарения такие запахи и отложения исчезнут. Также внутри резервуара для воды могут образовываться капли воды; это нормально.

2.3 Наполнение резервуара для воды



Ваш прибор предназначен для работы с водопроводной водой. Если ваша водопроводная вода слишком жесткая, мы рекомендуем вам использовать смесь водопроводной воды с питьевой.

2.4 Установка температуры



- После включения прибора в розетку установите температуру в соответствии с типом ткани, повернув ручку регулировки температуры (5) по часовой стрелке (см. пункт 2,5).
 - Загорится контрольная лампа термостата (4).
- Когда прибор достигнет установленной температуры, индикатор термостата (4) погаснет, и прибор будет готов к работе.

2 Использование

2.5 Таблица настроек температуры и пара

При установке температуры в приборе учитывайте следующую таблицу.

Тип ткани	Контроль температуры	Требование температуры
Шелк	•	Низкая температура
Шерсть	••	Температура среды
Хлопок, лен	•••	Высокая температура
Лен - джинсовая ткань	Макс.	Высокая температура



- Если вам неизвестна ткань одежды, сначала прогладьте невидимую часть одежды и определите для нее правильную температуру глажки.
- Чтобы предотвратить появление ярких пятен на синтетических тканях, таких как шелк, гладьте изнаночную сторону ткани. Не используйте функцию распыления воды, чтобы предотвратить образование пятен.



ПРЕДУПРЕЖДЕНИЕ: Перед глажкой сначала проверьте этикетку на одежде.

2.6 Паровой утюг



ПРЕДУПРЕЖДЕНИЕ:

- Для глажки с паром ручка регулировки температуры должна находиться между положением «☺» и «макс».
- Поверните кнопку регулировки пара (9) до желаемого уровня пара.

2 Использование

2.7 Ударный пар



ПРЕДУПРЕЖДЕНИЕ:

- Подождите несколько секунд, прежде чем снова нажать кнопку подачи пара (11). Повторное нажатие на кнопку может привести к тому, что вода вместе с паром выйдет через подошву (6).
- В начале глажки при первых нескольких нажатиях пар может не производиться. Для производства ударного пара ручка температуры должна находиться в положении «☺» или выше.
- Чтобы использовать функцию подачи ударного пара, световой индикатор термостата (4) должен быть выключен.

2.8 Вертикальный пар



ПРЕДУПРЕЖДЕНИЕ:

- Держите прибор на расстоянии 15-30 см от одежды и штор.
- Если во время глажки загорается световой индикатор термостата (4), перед продолжением процесса подачи ударного пара подождите, пока индикатор не погаснет.
- Никогда не направляйте этот пар на людей или домашних животных.

2.9 Распыление воды



Вы можете легко удалить складки, используя функцию распыления воды.

2.10 Сухая глажка

Для сухого глажения установите кнопку настройки пара (9) в положение «☺».

2 Использование



Наличие воды в приборе может быть полезным; при необходимости вы можете использовать кнопку распыления воды (10).

2.11 Система защиты от капель

Этот утюг оснащен функцией защиты от капель: утюг автоматически прекращает подачу пара, когда температура слишком низкая, чтобы вода не капала с подошвы.

Противокапельная система позволяет идеально отгладить даже самые деликатные ткани.

2.12 Автоматическое выключение (Auto-Off)



- В случае автоматического выключения мигает индикатор автоматического выключения (4).
- Если переместить прибор в горизонтальное положение, он включится.
- Чтобы подошва (6) достигла ранее установленной температуры, может потребоваться 60 секунд.

3 Очистка и обслуживание

3.1 Очистка



ПРЕДУПРЕЖДЕНИЕ:

- По окончании глажки отключите прибор от электросети. Вы можете слить воду из резервуара, открыв крышку долива (8) и наклонив утюг вперед.
- Не используйте для чистки прибора бензин, растворители и абразивные чистящие средства или жесткую щетку.

3.2 Система защиты от накипи

Специальный фильтр внутри резервуара для воды смягчает воду и предотвращает накопление накипи на подошве. Данный фильтр является стационарным и не нуждается в замене.

3.3 Самоочистка



С помощью функции самоочистки возможна очистка внутренней поверхности подошвы, удаление посторонних частиц. Рекомендуем использовать ее каждые 10-15 дней.

3.4 Хранение

Если вы не собираетесь использовать прибор в течение длительного времени, храните его осторожно.

- Прежде чем поднимать прибор, отключите его от сети и дайте ему полностью остыть.
- Слейте воду из резервуара.
- Храните прибор и его аксессуары в оригинальной упаковке.
- Храните в прохладном сухом месте.
- Храните прибор в месте, недоступном для детей.

3.5 Обращение и транспортировка

- Во время обработки и транспортировки переносите прибор в оригинальной упаковке. Упаковка устройства защищает его от физических повреждений.
- Не кладите тяжелые грузы на прибор или упаковку. Возможно повреждение прибора.
- Падение прибора может вывести его из строя или вызвать необратимые повреждения.

4 Устранение неисправностей

Неисправность	Возможная причина	Решение
Несмотря на то, что прибор подключен к электросети, подошва (6) не нагревается.	Возможно, устройство неправильно подключено	Проверьте вилку и шнур питания (1) прибора.
	Ручка регулировки температуры (5) может находиться в положении «Мин».	Поверните ручку регулировки температуры по часовой стрелке до знака пара.
Прибор не вырабатывает пар.	В резервуаре для воды может не хватать воды.	Наполните резервуар для воды до максимального уровня.
	Кнопка настройки подачи пара (9) может находиться в положении «без пара».	Переведите кнопку настройки подачи пара в положение пара.
Удар паром – вертикальный пар не работает.	Эти функции могли использоваться слишком часто в течение очень короткого периода времени.	Продолжайте гладить в горизонтальном положении и подождите некоторое время, прежде чем снова использовать функцию удара паром.
	Подошва (6) может быть недостаточно горячей.	Поверните ручку регулировки температуры (5) по часовой стрелке до знака пара. Установите прибор в вертикальное положение и дождитесь, пока подошва утюга нагреется.
Во время глажки на ткань падают капли воды.	Возможно, вы ненадежно закрыли крышку долива воды (8).	Надежно закройте крышку долива воды.
	Возможно, вы используете ударный пар с температурным уровнем • или ••.	Увеличьте уровень температуры.
Во время глажки с подошвы (6) оседают отложения и остатки.	Если вода, которую вы используете для вашего прибора, слишком жесткая, могут образоваться отложения.	Используйте функцию самоочистки один или несколько раз. При последующей глажке заполните резервуар для воды прибора смесью водопроводной и питьевой воды.

4 Устранение неисправностей

После охлаждения или хранения из прибора вытекает вода.	Возможно, вы оставили прибор в горизонтальном положении, когда в резервуаре была вода.	Слейте воду из резервуара.
Пятна на подошве (6).	Вероятно, осуществлялась глажка мокрой одежды, и подошва (6) покрылась известковыми пятнами.	После того, как прибор достаточно остынет, протрите подошву трикотажной тканью из микрофибры или хлопчатобумажной тканью, смоченной уксусом.

Действует только на территории РФ / Valid for Russian Federation only

beko

ГАРАНТИЯ 2 ГОДА

Адрес: 109004, Россия, Москва, ул. Станиславского, д21, стр 1. <http://www.beko.ru>
Телефон горячей линии 8-800-200-23-56 (Звонок бесплатный на всей территории России)

Гарантийный талон серия RUS №

Модель Серийный номер

Дата продажи

Компания

Подпись продавца

ПЕЧАТЬ

Дата установки

Компания

Подпись мастера

ПЕЧАТЬ

Покупатель Телефон

Фамилия, Имя, Отчество

Изделие проверялось в присутствии покупателя;

Покупатель с условиями гарантии ознакомлен

Подпись Покупателя



Отрывные купоны гарантийного талона являются средством отчетности о выполнении сервисным центром гарантийных работ. Купон изымается из гарантийного талона после удовлетворения Ваших претензий.

beko

серия RUS №

Дата продажи

ПЕЧАТЬ
МАГАЗИНА

3

ГАРАНТИЯ 2 ГОДА

beko

серия RUS №

Дата продажи

ПЕЧАТЬ
МАГАЗИНА

2

ГАРАНТИЯ 2 ГОДА

beko

серия RUS №

Дата продажи

ПЕЧАТЬ
МАГАЗИНА

1

ГАРАНТИЯ 2 ГОДА

Arçelik A.Ş.
Karaağaç Caddesi No: 2-6, 34445,
Sütlüce, İstanbul, Türkiye

www.beko.com

Ovaj dokument je originalno proizveden i objavljen od strane proizvođača, brenda Beko, i preuzet je sa njihove zvanične stranice. S obzirom na ovu činjenicu, Tehnoteka ističe da ne preuzima odgovornost za tačnost, celovitost ili pouzdanost informacija, podataka, mišljenja, saveta ili izjava sadržanih u ovom dokumentu.

Napominjemo da Tehnoteka nema ovlašćenje da izvrši bilo kakve izmene ili dopune na ovom dokumentu, stoga nismo odgovorni za eventualne greške, propuste ili netačnosti koje se mogu naći unutar njega. Tehnoteka ne odgovara za štetu nanесenu korisnicima pri upotrebi netačnih podataka. Ukoliko imate dodatna pitanja o proizvodu, ljubazno vas molimo da kontaktirate direktno proizvođača kako biste dobili sve detaljne informacije.

Za najnovije informacije o ceni, dostupnim akcijama i tehničkim karakteristikama proizvoda koji se pominje u ovom dokumentu, molimo posetite našu stranicu klikom na sledeći link:

<https://tehnoteka.rs/p/beko-pegla-sim-3126-r-akcija-cena/>