

## Uputstvo za popravku

SAMSUNG mašina za pranje i sušenje WD80T4046EE/LE

# SAMSUNG



Tehnoteka je online destinacija za upoređivanje cena i karakteristika bele tehnike, potrošačke elektronike i IT uređaja kod trgovinskih lanaca i internet prodavnica u Srbiji. Naša stranica vam omogućava da istražite najnovije informacije, detaljne karakteristike i konkurentne cene proizvoda.

Posetite nas i uživajte u ekskluzivnom iskustvu pametne kupovine klikom na link:

<https://tehnoteka.rs/p/samsung-masina-za-pranje-i-susenje-wd80t4046eele-akcija-cena/>

**SAMSUNG**

# VEŠ-MAŠINA SA BUBNJEM

Šifra modela se nalazi na sledećoj strani.

# *SERVIS* Uputstvo

VODIČ ZA POPRAVKE

## VEŠ-MAŠINA (SA BUBNJEM)



WD90T654DBH WD10T734DBH



WD90T984DSH WD80T534DBN WD70T4046EW

## SADRŽAJ

1. Sigurnosna uputstva
2. Funkcije i specifikacije
3. Rastavljanje i ponovno sastavljanje
4. Rešavanje problema
5. Dijagram ožičenja
6. Referenca

# ŠIFRA MODELA

WD1*T*****	WD7*T*****	WD8*T*****		WD9*T*****
WD10T534ABW	WD70T4046CH	WD80T4046CE	WD85T4046CH	WD90T4046EH
WD10T534DBN	WD70T4046EE	WD80T4046CW	WD85T534DBE	WD90T534ABE
WD10T534DBT	WD70T4046EW	WD80T4046CX	WD85T554DBW	WD90T534ABW
WD10T534DBW	WD70T4047CE	WD80T4046EE	WD85T654DBH	WD90T534DBN
WD10T554DBN	WD70T4049CE	WD80T4046EW	WD85T984DSH	WD90T534DBW
WD10T634DBH	WD70T554DBE	WD80T4047CH	WD8ET4049CE	WD90T534DBX
WD10T634DBN	WD70T654DBN	WD80T4047EE	WD8ET554ABW	WD90T554DBN
WD10T654ABH	WD70TA046BE	WD80T4049CE	WD8ETA049BX	WD90T554DBT
WD10T654CBH	WD70TA046BH	WD80T534ABE	WD8FT4049EE	WD90T554DBW
WD10T654CBX	WD70TA046BN	WD80T534DBN	WD8TT534ABE	WD90T634ABH
WD10T654DBE	WD70TA049BE	WD80T534DBT	WD8XT554ABE	WD90T634CBN
WD10T654DBH	WD71TA049BE	WD80T534DBW	WD8XT754AWH	WD90T634DBE
WD10T654DBN	WD75T4046CE	WD80T554ABE		WD90T634DBH
WD10T704DBX	WD75T534DBE	WD80T554ABT		WD90T634DBN
WD10T734DBH	WD75T554DBE	WD80T554CBT		WD90T654ABE
WD10T734DBX	WD7ETA049BE	WD80T554CBX		WD90T654ABH
WD10T754ABT		WD80T554DBE		WD90T654DBE
WD10T754CBH		WD80T554DBT		WD90T654DBH
WD10T754CBX		WD80T554DBW		WD90T654DBN
WD10T754DBH		WD80T554DBX		WD90T654DBX
WD10T754DBN		WD80T604DBX		WD90T734ABH
WD10T754DBX		WD80T634ABH		WD90T734DBH
WD10TA046BE		WD80T634DBE		WD90T734DBX
WD10TA046BX		WD80T634DBH		WD90T754ABH
WD10TP34DSH		WD80T634DBN		WD90T754ABT
WD10TP34DSX		WD80T654ABH		WD90T754DBH
WD10TP54DSX		WD80T654AWH		WD90T754DBN
WD11T4046CH		WD80T654CBE		WD90T754DBX
WD11T554AWW		WD80T654DBE		WD90T954ASH
WD11T554DWW		WD80T654DBH		WD90T954ASX
WD11T604DBE		WD80T654DBN		WD90T954DSH
WD11T604DBN		WD80T754ABH		WD90T984ASE
WD11T704DBX		WD80T754ABN		WD90T984ASH
WD11T734DBN		WD80T754DWH		WD90T984DSH
WD11T734DWT		WD80T954DSH		WD90T984DSX
WD11T754AWH		WD80TA046BE		WD90TA046BE
WD11T754DBX		WD80TA046BH		WD90TA046BX
WD11TA046BE		WD80TA046BN		WD91T984ASH
WD11TA046BN		WD80TA046BX		WD91TA049BE
WD11TA046BX		WD80TA047BT		WD92T654CBE
WD12T654DBH		WD80TA049BE		WD92T734CBT
WD12T654DBN		WD81T4049CE		WD94T754CBT
WD12T754DBN		WD81T534ABW		WD95T4046CE
WD13T604DBN		WD81T554ABW		WD95T534CBE
WD13T704DBH		WD81T754ABH		WD95T634CBH
WD13T704DBX		WD81TA049BE		WD95T634DBH
WD13T734DBN		WD82T4047CE		WD95T754DBH
WD13T754DBN		WD83T734CBH		WD95T754DBN
WD13T784DBX		WD83TA047BH		WD95T954ASE
WD13T784DSX		WD84T634CBE		WD95T984DSX
WD15T634CBH		WD85T4046CE		WD95TA047BE

---

# SADRŽAJ

---

<b>1. Sigurnosna Uputstva</b> .....	<b>1</b>
1-1. Sigurnosna Uputstva .....	1
<b>2. Funkcije I Specifikacije</b> .....	<b>4</b>
2-1. SPECIFIKACIJE .....	4
2-2. Poređenje Specifikacija Sa Postojećim Modelima .....	5
2-3. Specifikacije Opcija .....	6
<b>3. Rastavljanje I Ponovno Sastavljanje</b> .....	<b>7</b>
3-1. Alati Za Rastavljanje I Ponovno Sastavljanje .....	7
3-2. Crteži Za Standardno Rastavljanje .....	8
<b>4. Rešavanje Problema</b> .....	<b>30</b>
4-1. Šifra Informacije .....	30
4-2. Mesto Provere Problema .....	34
<b>5. Dijagram Ožičenja</b> .....	<b>35</b>
5-1. Dijagram Ožičenja (Jednostavni) .....	35
5-2. Dijagram Ožičenja (LED) .....	36
5-3. Dijagram Ožičenja (Q-Drive) .....	37
<b>6. Referenca</b> .....	<b>38</b>
6-1. WD6000T Naziv Projekta .....	38
6-2. Terminologija .....	39

---

# 1. SIGURNOSNA UPUTSTVA

## 1-1. SIGURNOSNA UPUTSTVA

- ▶ Obavezno se pridržavajte sledećih uputstava da biste proizvod koristili ispravno i sigurno, i da biste izbegli moguće nezgode i opasnosti tokom servisiranja.
- ▶ U sigurnosnim uputstvima se koriste dve vrste sigurnosnih simbola, to su Upozorenje i Oprez.



UPOZORENJE

Opasnosti ili nebezbedni postupci koji mogu dovesti do teških povreda ili smrti.



OPREZ

Opasnosti ili nebezbedni postupci koji mogu dovesti do manjih povreda ili materijalne štete.

- ▶ Nakon popravke od strane neovlašćenog dobavljača usluga, samostalne popravke ili nestručne popravke proizvoda, Samsung nije odgovoran za bilo kakvu štetu na proizvodu, bilo kakvu povredu ili bilo koji drugi problem sa bezbednošću proizvoda koji je izazvan bilo kakvim pokušajem popravke proizvoda prilikom čega se nisu pažljivo sledila ova uputstva za popravku i održavanje. Svaka šteta na proizvodu prouzrokovana pokušajem njegove popravke od strane bilo koje osobe koja nije sertifikovani dobavljač usluga kompanije Samsung neće biti pokrivena garancijom.



**UPOZORENJE**

**PRE SERVISIRANJA**

- (Prilikom servisiranja električnih delova ili kablova) obavezno pre početka servisiranja izvucite utikač iz utičnice.
  - ✓ Ako to ne uradite, postojaće opasnost od strujnog udara.

- Objasnite kupcima da ne priključuju istovremeno više uređaja na jednu utičnicu.
  - ✓ Postoji opasnost od izbijanja požara usled pregrevanja.

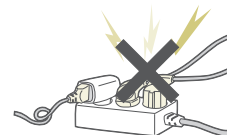

- Prilikom uklanjanja kabla za napajanje, uklonite ga tako što ćete utikač izvući iz utičnice.
  - ✓ Ako to ne uradite, može doći do oštećenja utikača ili utičnice usled čega može doći do požara ili strujnog udara.



- Kada se veš-mašina ne koristi, izvucite utikač iz utičnice.
  - ✓ Ako to ne uradite, može doći do slučajnog uključivanja veš-mašine.

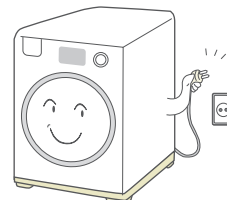

- Na veš-mašinu ili blizu nje nemojte stavljati benzin, razređivače, alkohol ili druge zapaljive ili eksplozivne materije.
  - ✓ Postoji opasnost od eksplozije i požara usled električnih varnica.

**UPOZORENJE****TOKOM SERVISIRANJA**

---

- Proverite da li su utikač i utičnica oštećeni, zgnječeni, isečeni ili pohabani na neki drugi način.
    - ✓ Ako su neispravni, odmah ih zamenite.
    - Ako to ne uradite, može doći od strujnog udara ili požara.
  - Potpuno uklonite svu prašinu i strane materije sa kućišta, ožičenja i konektora.
    - ✓ Time ćete otkloniti opasnost od požara usled stvaranja provodnih staza i kratkih spojeva.
  - Prilikom povezivanja žica, obavezno ih povežite pomoću odgovarajućih konektora i proverite da li su ispravno povezane.
    - ✓ Nemojte da koristite traku umesto konektora jer to može izazvati požar usled stvaranja provodnih staza.
  - Obavezno ispraznite PBA terminale za napajanje pre početka servisiranja.
    - ✓ Ako to ne uradite, postojaće opasnost od visokonaponskog strujnog udara.
  - Prilikom zamene grejača, obavezno zategnite navrtku nakon što se uverite da je umetnuta u nosač grejača.
    - ✓ Ako nije umetnuta u nosač grejača, dodirivaće bubanj i stvarati buku i curenje struje.
  - Nemojte popravljati veš-mašinu bez zaštitnih rukavica.
    - ✓ Mogli bi da se povredite.
- 

**UPOZORENJE****NAKON SERVISIRANJA**

---

- Proverite ožičenje.
    - ✓ Onemogućite oštećenje ožičenja oštrim ivicama ili pokretnim predmetima.
  - Proverite da li voda negde curi.
    - ✓ Isprobajte veš-mašinu standardnim programom i proverite da voda negde curi kroz dno mašine ili na cevima.
  - Recite kupcima da sami ne popravljaju niti servisiraju bilo koji deo veš-mašine.
    - ✓ Mogu se povrediti i skratiti radi vek proizvoda.
- 



---

**⚠ OPREZ****PRE SERVISIRANJA**

---

- Tokom čišćenja nemojte da prskate vodom veš-mašinu.
  - ✓ To može dovesti do strujnog udara ili požara i može skratiti radni vek proizvoda.



- Na veš-mašinu nemojte da stavite bilo kakvu posudu s vodom ili bilo kojom drugom tečnošću.
  - ✓ Ako se voda prospe, može doći do strujnog udara ili požara. To će takođe skratiti radni vek proizvoda

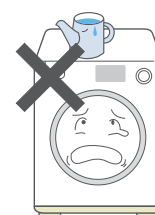

- Veš-mašinu nemojte da stavite na mesto izloženo snegu ili kiši.
  - ✓ To može dovesti do strujnog udara ili požara i može skratiti radni vek proizvoda.



- Kontrolno dugme nemojte da pritiskate oštrim alatom ili predmetom.
  - ✓ To može dovesti do strujnog udara ili oštećenja proizvoda.

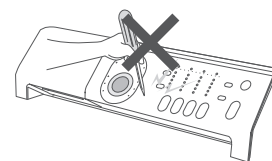

---

**⚠ OPREZ****TOKOM SERVISIRANJA**

---

- Prilikom povezivanja snopa kablova, izvršite njegovo potpuno zaptivanje da nikakva tečnost ne bi mogla da prodre u njega.
  - ✓ Budite pažljivi prilikom izvlačenja konektora, nemojte koristiti prekomernu silu jer biste time mogli da oštetite konektor.



- Proverite da li ima tragova koji pokazuju da je tečnost ušla u električne delove ili snop kablova.
  - ✓ Ako je voda ušla u neki deo, zamenite ga ili potpuno uklonite vlagu koja je zaostala u njemu.

- Ako zbog servisiranja morate da položite veš-mašinu na njen zadnji deo, postavite podmetač(e) na pod i pažljivo položite mašinu na pod.
  - ✓ Nemojte da je stavite da leži na prednjem delu. To bi moglo dovesti do oštećenja unutrašnjih delova.

- Teške predmete treba da pomeraju najmanje dve osobe.

## 2. FUNKCIJE I SPECIFIKACIJE

### 2-1. SPECIFIKACIJE

MODEL			WD90T654DBH	WD10T734DBH	WD90T984DSH	WD80T534DBN	WD70T4046EW
Naziv modela			Veš-mašina s punjenjem od napred				
Pritisak vode			50kPa-800kPa				
Ukupna težina (kg)			68	80	86	68	63
Kapacitet pranja i centrifuge			9	10.5	9	8	7
Dry Kapacitet			6	6	6	5	4
Potrošnja struje	Pranje	220V	150W				
		240V	150W				
	Pranje i sušenje	220V	2000W				
		240V	2400W				
	Drying	220V	1600W				
		240V	1600W				
	Centrifuga	220~240V	550W	600W	600W	550W	550W
PUMPANJE			30W				
Broj obrtaja centrifuge			1400	1400	1400	1400	1400



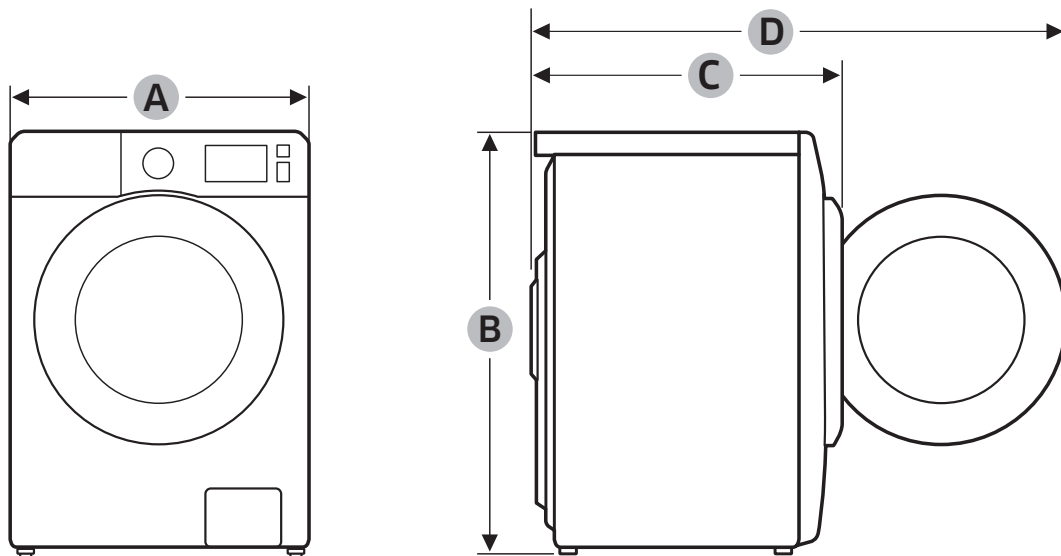



- Posetite zvaničnu internet stranicu kompanije Samsung za najnovije informacije o softveru i održavanju proizvoda.









Model	WD90T654DBH	WD10T734DBH	WD90T984DSH	WD80T534DBN	WD70T4046EW
Širina (A)	600mm				
Ukupna visina (B)	850mm				
Dubina (C)	650mm	600mm	600mm	600mm	550mm
Dubina kada su vrata otvorena pod uglom od 90° (D)	1160mm	1110mm	1110mm	1110mm	1060mm

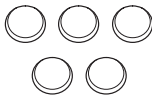

## 2-2. POREĐENJE SPECIFIKACIJA SA POSTOJEĆIM MODELIMA

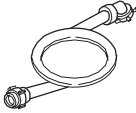
Naziv modela		WD90T654DBH	WD10T734DBH	WD90T984DSH	WD80T534DBN	WD70T4046EW	WD10K64****
Slika							
Kapacitet		9	10.5	9	8	7	10.2
Dry Kapacitet		6	6	6	5	4	6
Glavne spec.	Zapremina bubnja	63	70.5	65.9	58	60.1	63
	Maks. broj obrtaja	1400	1400	1400	1400	1400	1400
	Motor	DD	DIT	DIT	DD	DD	DD
	Dovod vode	Samo hladna	Samo hladna	Samo hladna	Samo hladna	Samo hladna	Samo hladna
	Odvod	Pumpa	Pumpa	Pumpa	Pumpa	Pumpa	Pumpa
USP	EKO MEHURIĆI	●	●	●	●	●	●
	Add Wash	●	●	●	●	X	●
	Para	●	●	●	●	●	X
	AOW/AD	X/X	X/●	●/●	X/●	X/X	X
	Potapanje u mehurićima	●	●	●	●	●	●
	Super brzina	●	●	●	X	X	●
	Wifi	●	●	●	●	X	●
	Q-DRIVE	●	●	X	X	X	X
Dizajn	VRATA	Dobro	Zatamnjena vrata (bolje)	Zatamnjena vrata (najbolje)	Osnovno	Osnovno	Kristalni sjaj
	Bubanj	2nd Diamond	Swirl+	Swirl+	2nd Diamond	2nd Diamond	Diamond
	DISPLEJ	Običan	Običan	Običan	Običan	LED	LED
Dimenzije		600x850x650	600x850x600	600x850x600	600x850x600	600x850x550	600x850x650

## 2-3. SPECIFIKACIJE OPCIJA

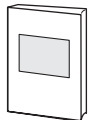

BR	Jedinica	Kod dela	Kol.
1	 Ključ za vijke	DC60-00104A	1
2	 Poklopac	DC67-00307A	4(8kg Model) 5(9kg Model)
3	 Poklopac	DC67-00208B	1
4	 Sklop creva za vodu	DC97-16921A	★
5	 Crevo za vodu (Aqua-Stop)	DC62-00079A	★
6	 Držać creva	DC62-10278A	1
7	 Pregrada za tečnost	DC61-03510A	1
8	 Uputstvo za upotrebu	DC68-03745*	1

### Napomena

- (★) se isporučuje samo za određene modele koji nemaju crevo za dovod vode.
- Kupac može u servisu da kupi dodatna creva za dovod i odvod vode.
- Kod ugradnih modela ne isporučuju se ključ, creva za dovod i odvod vode. Crevo za dovod i odvod vode treba pribaviti prilikom instalacije.

### 3. RASTAVLJANJE I PONOVO SASTAVLJANJE

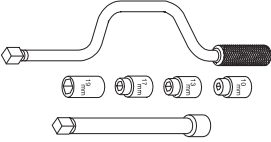
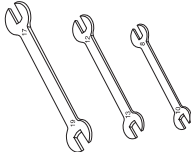
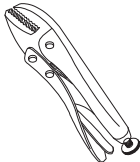
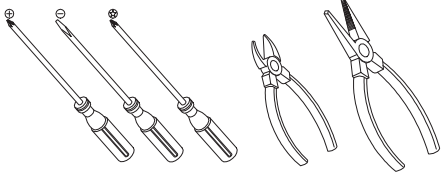
#### 3-1. ALATI ZA RASTAVLJANJE I PONOVO SASTAVLJANJE

Alat	Vrsta	Napomene
	Nasadni odvijač 10mm 13mm 19mm	Grejač (1), bubanj (12), vijak za fiksiranje (5), motor (2), protivteg (9) Amortizer (po 2 rupe levo/desno), prigušivač (2), prigušivač (trenje 2) Remenica (1)
	Dvokraki ključ 10mm 13mm 19mm	Zamenjeno nasadnim odvijačem Nožica
	Čeljusna klešta	Alat za zaštitu od okretanja vijaka na prazno ili abrazije usled upotrebe nasadnog odvijača Za demontažu bubnja za centrifugu
	Drugo (odvijač, sečice, duga klešta)	Uobičajeni alat za servisiranje
	Moment-ključ	Alat za montažu grejača i bubnja





- Za informacije o kupovini delova i alata posetite <http://www.samsung.com/support>

- Za informacije o kodovima delova, vidite priloženi dokument 'Eksplozirani prikaz'.



## 3-2. CRTEŽI ZA STANDARDNO RASTAVLJANJE

- ▶ Ovo je nacrt standardnog rastavljanja i može se razlikovati od stvarnog proizvoda. Koristite ovaj materijal kao referencu prilikom rastavljanja i ponovnog sastavljanja proizvoda.



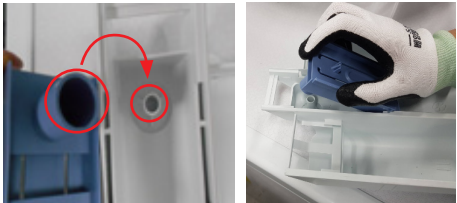

### ■ Rastavljanje

Deo	Slika	Opis
Gornji poklopac		1. Sa zadnjeg dela mašine krstastim odvijačem uklonite 2 vijka koja drže gornji poklopac.
		2. Povucite poklopac unazad oko 15 mm i zatim ga uklonite podizanjem.
Posuda		1. Rukom izvucite fioku.
		2. Pritisnite polugicu za oslobađanje unutar fioke (crveni okvir) i povucite fioku.
		3. Povucite poklopac za ispiranje da biste ga uklonili.





## ■ Ponovno sastavljanje

Deo	Slika	Opis
Posuda		1. Poravnajte poklopac za ispiranje sa rupom da biste mogli da ga postavite.
		2. Prilikom vraćanja fiok obavezno treba da pogodite vođice.
		3. Postavite fioku u odgovarajućem smeru.



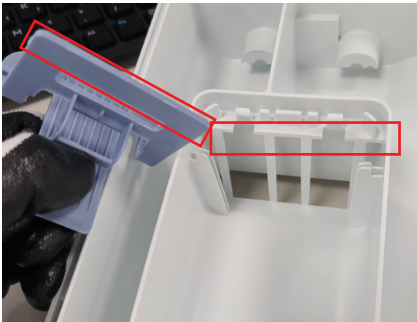

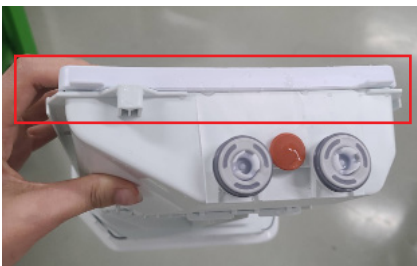
## ■ Rastavljanje

Deo	Slika	Opis
Posuda (automatsko doziranje)		<p>1. Rukom povucite fioku da biste je otvorili.</p>
		<p>2. Pritisnite polugicu za oslobađanje unutar fioke (crveni okvir) i povucite fioku.</p>
	 	<p>3. Rukom skinite poklopac fioke. 4. Povucite poklopac za ispiranje da biste ga uklonili.</p>

## ■ Ponovno sastavljanje



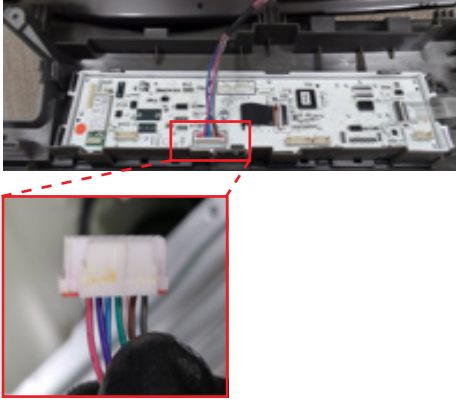

Deo	Slika	Opis
Posuda (automatsko doziranje)		<ol style="list-style-type: none"> <li>1. Poravnajte poklopac za ispiranje sa rupom da biste mogli da ga postavite.</li> <li>2. Rukom stavite poklopac fioke.</li> </ol>
		
		
		<ol style="list-style-type: none"> <li>3. Prilikom vraćanja fioke obavezno treba da pogodite vodice.</li> </ol>
		<ol style="list-style-type: none"> <li>4. Postavite fioku u odgovarajućem smeru.</li> </ol>

## ■ Rastavljanje



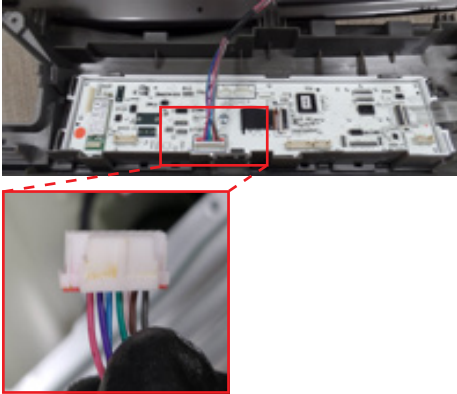

Deo	Slika	Opis
<p data-bbox="212 846 357 898"><b>Kontrolna ploča (standardna)</b></p> 		<p data-bbox="927 398 1369 454">- Pre početka skinite gornji poklopac i uklonite Posuda.</p> <ol data-bbox="927 465 1406 521" style="list-style-type: none"> <li>1. Krstastim odvijačem uklonite 2 vijka koji drže fioku i ploču.</li> </ol>
		<ol data-bbox="927 678 1406 734" style="list-style-type: none"> <li>2. Krstastim odvijačem uklonite vijke sa gornjeg dela KONTROLNE PLOČE. (3 kom)</li> </ol>
		<ol data-bbox="927 880 1406 969" style="list-style-type: none"> <li>3. Uхватite ploču i lagano pritisnite fioku kućišta da biste uklonili kuku i povucite ploču nagore da biste je odvojili zajedno sa telom</li> </ol> <p data-bbox="959 992 1270 1025">☑ Pazite da ne polomite kuku.</p>
		<ol data-bbox="927 1261 1406 1350" style="list-style-type: none"> <li>4. Držite KONTROLNU PLOČU tokom izvlačenja nagore i odvojite terminal da biste ga uklonili. Pritisnite kuku tokom uklanjanja terminala.</li> </ol>



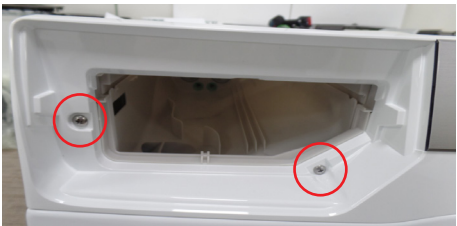

## ■ Ponovno sastavljanje

Deo	Slika	Opis
		<ol style="list-style-type: none"> <li>1. Rukom povežite terminal. Stavite kuku na odgovarajuće mesto. <ul style="list-style-type: none"> <li>☑ Pazite da ne polomite kuku.</li> <li>☑ Pazite da se snop žica ne zaglavi u drugim delovima.</li> </ul> </li> </ol>
<p>Kontrolna ploča (standardna)</p> 		<ol style="list-style-type: none"> <li>2. Krstastim odvijačem montirajte kuku kućišta fioke i stavite vijke na vrh KONTROLNE PLOČE.</li> </ol>
		<ol style="list-style-type: none"> <li>3. Krstastim odvijačem zavijte 2 vijka koji drže fioku i ploču.</li> </ol>



## ■ Rastavljanje

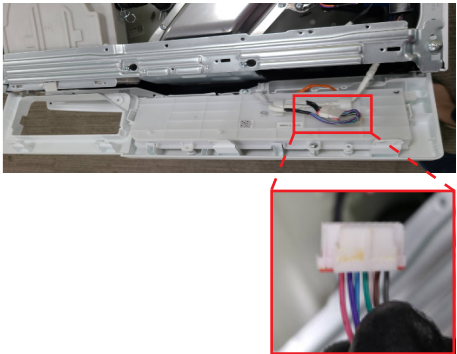

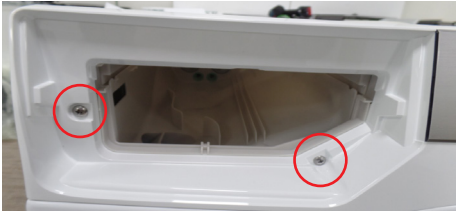
Deo	Slika	Opis
<p data-bbox="181 797 387 824">Kontrolna ploča (LED)</p> 		<p data-bbox="927 412 1366 465">- Pre početka skinite gornji poklopac i uklonite Posuda.</p> <ol data-bbox="927 477 1406 530" style="list-style-type: none"> <li data-bbox="927 477 1406 530">1. Krstastim odvijačem uklonite 2 vijka koji drže fioku i ploču.</li> </ol>
		<ol data-bbox="927 674 1406 728" style="list-style-type: none"> <li data-bbox="927 674 1406 728">2. Krstastim odvijačem uklonite vijke sa gornjeg dela KONTROLNE PLOČE. (3 kom)</li> </ol>
		<ol data-bbox="927 842 1406 927" style="list-style-type: none"> <li data-bbox="927 842 1406 927">3. Uхватite ploču i lagano pritisnite fioku kućišta da biste uklonili kuku i povucite ploču nagore da biste je odvojili zajedno sa telom.</li> </ol> <p data-bbox="959 947 1270 974">☑ Pazite da ne polomite kuku.</p>
		<ol data-bbox="927 1178 1406 1263" style="list-style-type: none"> <li data-bbox="927 1178 1406 1263">4. Držite KONTROLNU PLOČU tokom izvlačenja nagore i odvojite terminal da biste ga uklonili. Pritisnite kuku tokom uklanjanja terminala.</li> </ol>

## ■ Ponovno sastavljanje

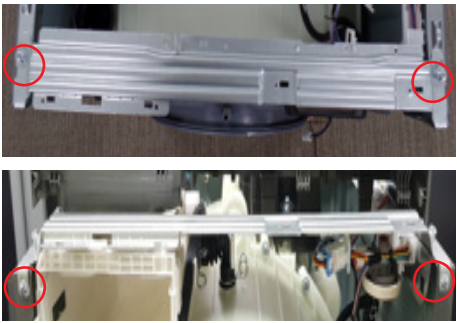
Deo	Slika	Opis
<p>Kontrolna ploča (LED)</p> 		<p>1. Rukom povežite terminal. Stavite kuku na odgovarajuće mesto.</p> <p><input checked="" type="checkbox"/> Pazite da se snop žica ne zaglavi u drugim delovima.</p>
		<p>2. Krstastim odvijačem montirajte kuku fiok na kućištu i stavite vijke na vrh KONTROLNE PLOČE.</p> <p><input checked="" type="checkbox"/> Pazite da ne polomite kuku.</p>
		<p>3. Krstastim odvijačem zavijte 2 vijka koji drže fioku i ploču.</p>

## ■ Rastavljanje

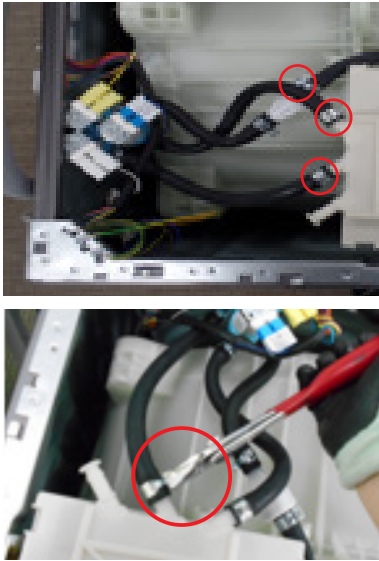
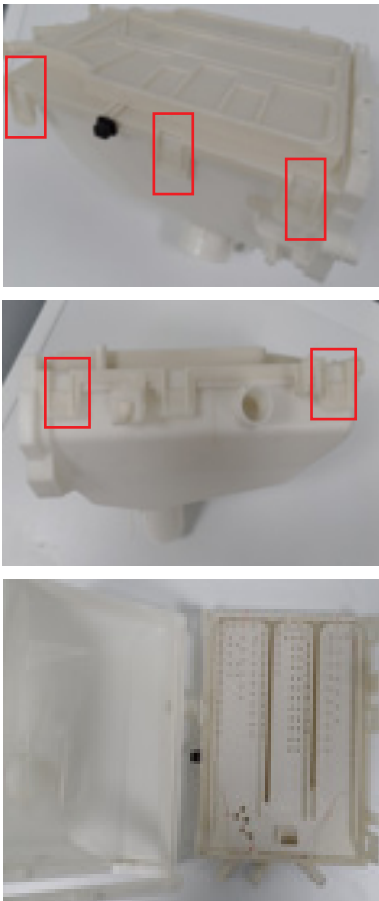
Deo	Slika	Opis
		<p>Pre početka skinite gornji poklopac i uklonite Posuda i Kontrolna ploča.</p> <ol style="list-style-type: none"> <li>1. Krstastim odvijačem uklonite 4 vijka da biste skinuli okvir ploče.</li> </ol>
<p>Kućište posude</p>		<ol style="list-style-type: none"> <li>2. Uklonite objumnicu. (2 kom) <ul style="list-style-type: none"> <li><input checked="" type="checkbox"/> Pazite da ne prelomite crevo.</li> </ul> </li> </ol>

Deo	Slika	Opis
		<p>3. Dugim kleštima odvojite crevo za ventil za vodu.</p>
<p>Kućište posude</p>		<p>4. Odvojte fioku na kućištu tako što ćete rukom pritisnuti kuke na obe strane. Da biste potpuno odvojili, skinite ventil za vodu.</p> <p> Pazite da ne polomite kuku.</p>

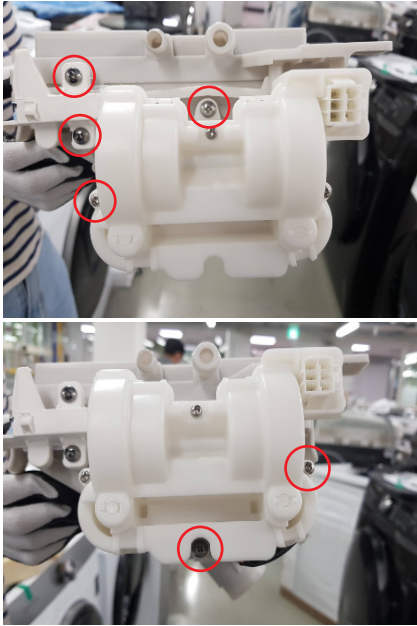
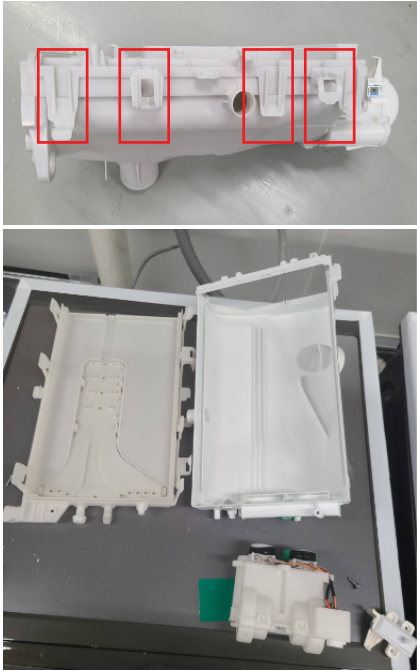
Deo	Slika	Opis
<p>Kućište posude (automatsko doziranje)</p>		<p>1. Krstastim odvijačem odvijte 6 vijaka koji drže pumpu. Da biste potpuno odvojili, skinite ventil za vodu.</p>
		<p>2. Odvojite fioku na kućištu tako što ćete rukom pritisnuti kuke na obe strane. Da biste potpuno odvojili, skinite ventil za vodu.</p>

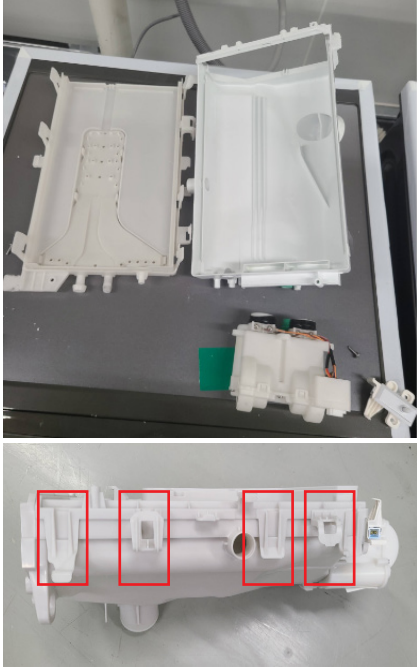
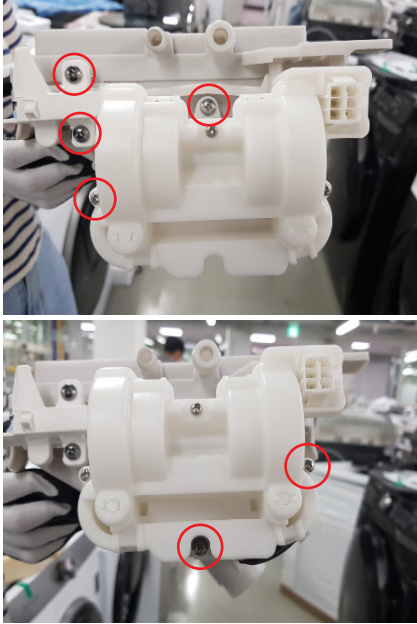
Deo	Slika	Opis
<p>Kućište posude (automatsko doziranje)</p>		<ol style="list-style-type: none"> <li>1. Stavite fioku na kućištu tako što ćete rukom pritisnuti kuke na obe strane.</li> </ol>
		<ol style="list-style-type: none"> <li>2. Krstastim odvijačem zavijte 6 vijaka koji drže pumpu.</li> </ol>



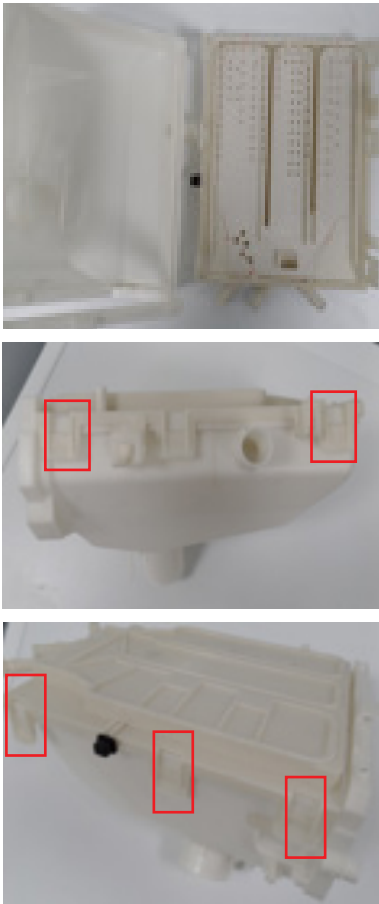
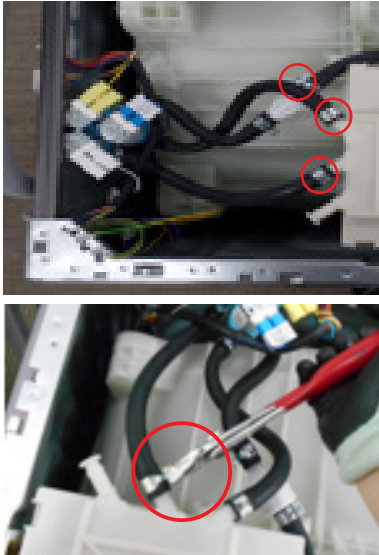

## ■ Ponovno sastavljanje

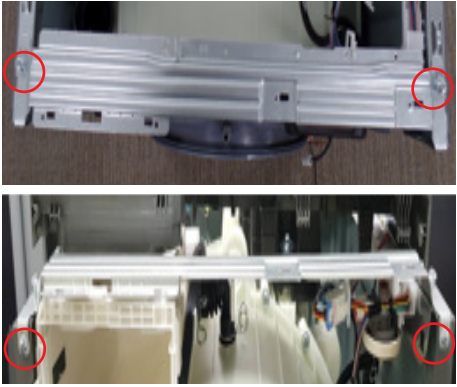
Deo	Slika	Opis
Kućište posude		<p>1. Stavite fioku na kućištu tako što ćete rukom pritisnuti kuke na obe strane.</p> <p><input checked="" type="checkbox"/> Pazite da ne prelomite crevo.</p>
		<p>2. Dugim kleštima stavite crevo za ventil za vodu.</p> <p><input checked="" type="checkbox"/> Pazite da ne polomite kuku.</p> <p><input checked="" type="checkbox"/> Creva, stezaljku i obujmice stavite na ispravan način. U slučaju pogrešnog postavljanja, postoji opasnost od curenja ili slabih performansi.</p>



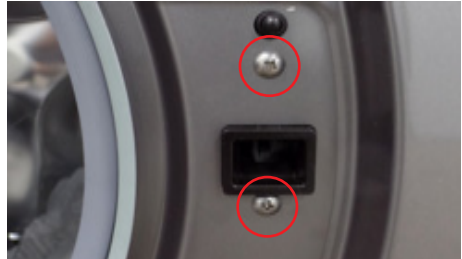
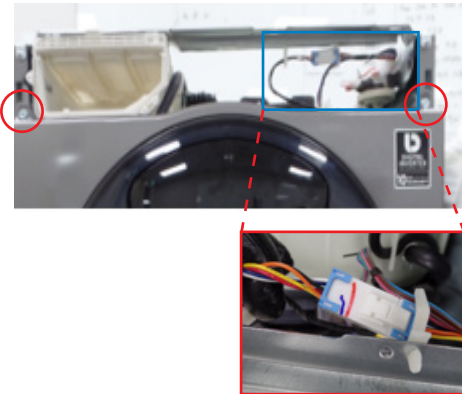

Deo	Slika	Opis
Kućište posude		<p>3. Stavite obujmice. (2 kom)</p> <p><input checked="" type="checkbox"/> Creva, stezaljku i obujmice stavite na ispravan način. U slučaju pogrešnog postavljanja, postoji opasnost od curenja ili slabih performansi.</p>
Kućište posude		<p>4. Krstastim odvijačem uklonite 4 vijka da biste skinuli okvir ploče.</p>

## ■ Rastavljanje



Deo	Slika	Opis
Prednji okvir		<p>Pre početka skinite gornji poklopac i uklonite Posuda i Kontrolna ploča.</p> <p> Pazite da ne pokidate membranu.</p> <p>1. Dugim kleštima povucite jedan od prstenova na žičanoj membrani koji povezuje oprugu i krajeve žice. Zatim odvojite žičanu membranu od PREDNJEG DELA OKVIRA i odvojite membranu.</p>
		<p>2. Krstastim odvijačem odvijte 2 vijka koji drže bravu za zatvaranje vrata.</p>
		<p>3. Skinite terminal (plavi okvir pokazuje gde se nalazi terminal) tako što ćete pritisnuti deo sa plavim krugom i krstastim odvijačem odvijte 2 vijka koji drže prednji okvir.</p>
		<p>4. Pritisnite zaokruženo mesto da biste otvorili poklopac filtera.</p>
		<p>5. Krstastim odvijačem odvijte 3 vijka koji drže dno PREDNJEG DELA OKVIRA.</p>

Deo	Slika	Opis
Prednji okvir		<p>6. Rukom uklonite poklopac filtera.</p> <p>7. Pritisnite kuku da biste ravnim odvijačem uklonili vođicu poklopca filtera.</p> <p> Pazite da ne polomite kuku.</p>
		<p>8. Povucite vođicu filtera prema sebi.</p>
		<p>9. Povucite nagore prednji okvir da biste ga uklonili.</p>
Zadnji poklopac		<p>Krstastim odvijačem odvijte 6 vijaka (ne nekim modelima ih ima 4) koji drže zadnji poklopac.</p> <p>Skinite zadnji poklopac tako što ćete ga povući nagore.</p> <p>(Prilikom montaže, gurnite poklopac nadole.)</p>

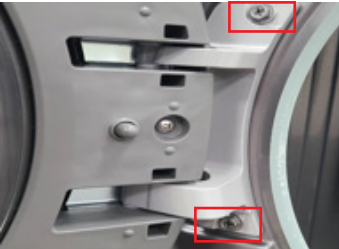

## ■ Rastavljanje

Deo	Slika	Opis
		<p>Pre početka skinite gornji poklopac, uklonite Posuda, Kontrolna ploča i Prednji okvir.</p> <ol style="list-style-type: none"> <li>1. Uklonite žicu tako što ćete dugim kleštima skinuti 3 kuke.</li> </ol>
Vrata		<ol style="list-style-type: none"> <li>2. Skinite terminal i uklonite držače dugim kleštima.</li> </ol>
		<ol style="list-style-type: none"> <li>3. Uklonite 2 vijka koji drže vrata. Uklonite vrata tako što ćete ih lagano podići.</li> </ol>



## ■ Ponovno sastavljanjeV

Deo	Slika	Opis
	 <p>ZADNJA STRANA      PREDNJA STRANA</p>	<p>1. Provucite terminal kroz najveću rupu i montirajte 3 kuke kao što je prikazano na slici.</p>
		<p>2. Montirajte vrata na prednji okvir tako što ćete staviti dve kuke i krstastim odvijačem zavijte 2 vijka koji drže vrata.</p>
Vrata		<p>3. Rukom montirajte 3 kuke.</p>
		<p>4. Montirajte terminal i držače.</p> <p><input checked="" type="checkbox"/> Pazite da se snop žica ne zaglavi u drugim delovima.</p>

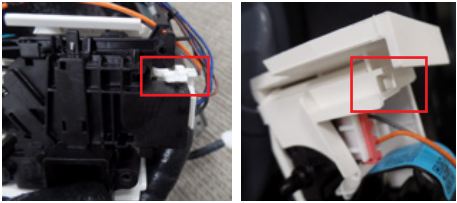
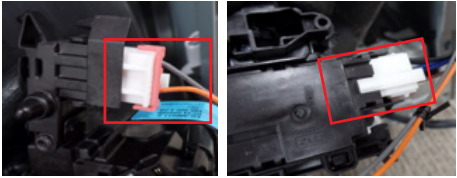
## ■ Rastavljanje

Deo	Slika	Opis
Bravica za vrata		<p>Pre početka skinite gornji poklopac i uklonite Posuda i Kontrolna ploča.</p> <ol style="list-style-type: none"> <li>1. Otvorite vrata. Uklonite žičanu membranu i prednji okvir.</li> </ol>
		<ol style="list-style-type: none"> <li>2. Krstastim odvijačem odvijte 2 vijka.</li> </ol>
		<ol style="list-style-type: none"> <li>3. Ravnim odvijačem skinite poklopac prekidača za zatvaranje vrata tako što ćete rukom pažljivo gurnuti deo označen crvenim okvirom.</li> </ol>
		<ol style="list-style-type: none"> <li>4. Skinite terminale. (2 kom)</li> </ol>

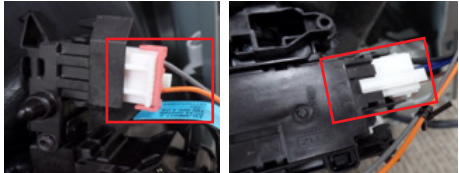
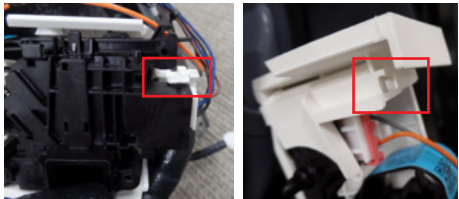

## ■ Ponovno sastavljanje

Deo	Slika	Opis
		<ol style="list-style-type: none"> <li>1. Stavite terminale. (2 kom) <ul style="list-style-type: none"> <li><input checked="" type="checkbox"/> Pazite da se snop žica ne zaglavi u drugim delovima.</li> </ul> </li> </ol>
		<ol style="list-style-type: none"> <li>2. Stavite prekidač za zatvaranje vrata tako što ćete rukom pažljivo gurnuti deo označen crvenim okvirom. <ul style="list-style-type: none"> <li><input checked="" type="checkbox"/> Pazite da se snop žica ne zaglavi u drugim delovima.</li> </ul> </li> </ol>
Bravica za vrata		<ol style="list-style-type: none"> <li>3. Krstastim odvijačem zavijte vijke. (2 kom)</li> <li>4. Stavite žičanu membranu i prednji okvir. Ako je žičana membrana labava nakon montaže ili nije ispravno stavljena na svoje mesto (na poziciju 5 ili 7 sati) može doći do curenja vode.</li> </ol>

## ■ Kako na silu otvoriti zatvorena vrata



Deo	Slika	Opis
Bravica za vrata		<p>Pre početka prvo skinite gornji poklopac</p> <ol style="list-style-type: none"> <li>1. Zavucite ruku da biste pritisnuli prekidač za zatvaranje vrata. (Mesto koje treba da pritisnete je na slici prikazano strelicom)</li> </ol>

## ■ Rastavljanje

Deo	Slika	Opis
		<p>Pre početka skinite gornji poklopac, uklonite Posuda, Kontrolna ploča i Prednji okvir.</p> <ol style="list-style-type: none"> <li>1. Krstastim odvijačem odvijte vijak na spojnoj membrani i žičanoj membrani.</li> </ol>
guma membrane za vrata		<ol style="list-style-type: none"> <li>2. Rukom uklonite spojnu membranu.</li> <li>3. Dugim kleštima uklonite crevo i stezaljku.</li> </ol>
		<ol style="list-style-type: none"> <li>4. Povucite guma membrane za vrata prema sebi. <ul style="list-style-type: none"> <li>⚠ Pazite da ne pokidate membranu.</li> </ul> </li> </ol>

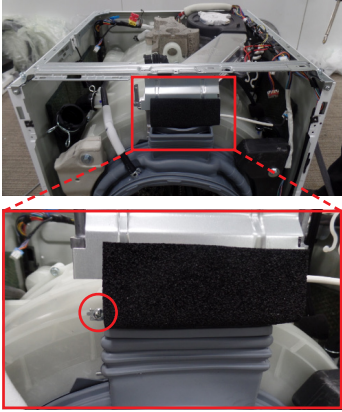

## ■ Ponovno sastavljanje

Deo	Slika	Opis
guma membrane za vrata		<p>1. Rukom spojite guma membrane za vrata i bubanj. Na guma membrane za vrata i bubnju se nalazi deo u obliku trougla koji pokazuje da li su ispravno spojeni.</p>
	 	<p>2. Dugim kleštima stavite crevo i stezaljku, i zatim krstastim odvijačem zavijte vijak.</p>
		<p>3. Montirajte spojnu membranu i krstastim odvijačem zavijte vijak.</p>

## 4. REŠAVANJE PROBLEMA

### 4-1. ŠIFRA INFORMACIJE

- Kada dođe do neuobičajene situacije, oglašiće se zvučni signal i pojaviće se poruka. Značenje kodova je navedeno u tabeli koja sledi. Kodovi se prikazuju sve dok se stanje ne reši.

Br.	Vrsta informacije	Šifra informacije	Uzroci	Korektivni postupci
1	Nivo vode	1C	<ul style="list-style-type: none"> <li>- Deo creva gde se nalazi senzor za vodu je oštećen (probijen).</li> <li>- Crevo je začepljeno stranim materijalom.</li> <li>- Crevo je savijeno.</li> <li>- Previše maziva je naneto na deo za ubacivanje creva za vazduh.</li> <li>- Greška pri povezivanju creva (nije povezano)</li> <li>- Kvar dela (neispravno unutrašnje lemljenje)</li> <li>- Terminal senzora nivoa vode nije povezan.</li> <li>- Kvar glavnog PBA</li> </ul>	<ul style="list-style-type: none"> <li>• Kvar senzora nivoa vode.</li> <li>• Terminal senzora nivoa vode nije povezan.</li> <li>• Deo creva gde se nalazi senzor za vodu je savijen.</li> <li>• Kvar glavnog PCB-a.</li> </ul>
2	Motor	3C	<ul style="list-style-type: none"> <li>- Terminal konektora PBA nije povezan.</li> <li>- Mreža centrifuge motora nije uključena.</li> <li>- Unutrašnji namotaj motora je oštećen (kratko je spojen ili presečen)</li> <li>- U motor je ušlo strano telo (vijak).</li> </ul>	<ul style="list-style-type: none"> <li>• Kvar motora veš-mašine.</li> <li>• Proverite priključak motora veš-mašine.</li> <li>• Kvar rotora/statora motora veš-mašine.</li> <li>• Kvar glavnog PCB-a.</li> </ul>
		3C1	<ul style="list-style-type: none"> <li>- Preopterećenje motora zbog prevelike količine veša (nema slanja signala)</li> <li>- Kvar PBA</li> </ul>	
		3C2	<ul style="list-style-type: none"> <li>- Greška u radu motora sa PBA je slaba: Nestabilan rad releja itd.</li> </ul>	
		3C3	<ul style="list-style-type: none"> <li>- IPM terminal glavnog PBA nije povezan.</li> <li>- Poklopac DD motora nije na svom mestu.</li> </ul>	
		3C4	<ul style="list-style-type: none"> <li>- Terminal kućišta PCB-a nije povezan.</li> <li>- Kvar PBA</li> <li>- Kvar DD motora</li> </ul>	
3	Dovod vode	4C	<ul style="list-style-type: none"> <li>- Strano telo je ušlo u ventil za dovod vode.</li> <li>- Terminal ventila za dovod vode nije povezan. (Žica nije povezana)</li> <li>- Priključci za toplu vodu i ispiranje pogrešno su međusobno povezani.</li> <li>- To se događa ako terminal PCB-a od odvodne cevi do fioke za deterdžent nije povezan. Proverite da li je providno crevo savijeno ili pokidano.</li> <li>- To se događa kada je pritisak vode slab i kada postoji određeno vremensko kašnjenje.</li> <li>- To se događa tokom zime kada se ventil za vodu smrzne.</li> </ul>	<ul style="list-style-type: none"> <li>• Kvar ventila za dovod vode.</li> <li>• Kvar glavnog PCB-a.</li> <li>• Smrzavanje tokom zime.</li> </ul>
		4C2	<ul style="list-style-type: none"> <li>- Temperatura vode je veća od 50 °C kada se uključi program Vuna ili Donji veš</li> </ul>	-
4	Drenaža	5C	<ul style="list-style-type: none"> <li>- Unutrašnjost radnog kola motora pumpe je oštećena.</li> <li>- Delovi se napajaju pogrešnim naponom (220V → 110V).</li> <li>- Kvar dela</li> <li>- To se dešava usled smrzavanja tokom zime.</li> <li>- Odvodno crevo je zapušeno. (Greška ubrizgavanja, strano telo)</li> <li>- Zapušeno stranim telom.</li> <li>- Terminal pumpe za vodu nije spojen: gumena traka, novčanice, pamuk, igle za kosu, novčići.</li> </ul>	<ul style="list-style-type: none"> <li>• Kvar drenažne pumpe.</li> <li>• Smrzavanje tokom zime.</li> <li>• Proverite da se neko strano telo zaglavilo u drenažnoj pumpi.</li> <li>• Kvar glavnog PCB-a</li> </ul>

Br.	Vrsta informacije	Šifra informacije	Uzroci	Korektivni postupci
5	Komunikacija	AC	<ul style="list-style-type: none"> <li>- Signali između pomoćnog i glavnog PBA-a se ne prepoznaju zbog greške u komunikaciji.</li> <li>- Pažljivo proverite spojeve konektora između pomoćnog i glavnog PBA. → Proverite da li ima nepravilnih ili labavih spojeva itd.</li> <li>- Uklonite pomoćni PBA C/ploču i proverite da li ima neispravnog lemljenja.</li> </ul>	<ul style="list-style-type: none"> <li>• Greška u otkrivanju signala sa glavne i pomoćne PCB.</li> <li>• Greška u povezivanju žica glavne i pomoćne PCB.</li> </ul>
6	PREKIDAČ (Glavni relej)	BC2	<ul style="list-style-type: none"> <li>- Neprekidno je pritisnuto dugme koje nije dugme za uključivanje (duže od 30 sekundi).</li> <li>- Deformacija unutrašnjeg plastičnog dela za ubrizgavanje.</li> <li>- Vijak je montažu pomoćnog PBA je suviše zategnut.</li> </ul>	<ul style="list-style-type: none"> <li>• Kada je pritisnuto dugme za uključivanje.</li> <li>• Kada je pritisnuto neko drugo dugme.</li> <li>• Kvar releja glavne PCB.</li> </ul>
7	HLAĐENJE	CC	<ul style="list-style-type: none"> <li>- Kada je temperatura vode 55 °C ili veća od toga, pojavljuje se ovaj kod kada mašina ne izbacuje vodu. (Uzrok: izbacivanje vruće vode nije bezbedno jer može da izazove opekotine).</li> <li>- Kvar ili nepravilna upotreba senzora temperature.</li> </ul>	<ul style="list-style-type: none"> <li>• Proverite senzor temperature pranja.</li> <li>• Opis prevencije PL nezgode.</li> </ul>
8	VRATA	dC	<ul style="list-style-type: none"> <li>- Greška kontakta prekidača usled deformacije kuke na vratima.</li> <li>- Kada se vrata silom otvore.</li> <li>- To se događa prilikom pranja vrućom vodom jer se vrata pritiskaju zbog razlike u pritisku usled unutrašnjih promena temperature.</li> <li>- Greška kontakta prekidača usled transformacije LID TC "L".</li> </ul>	<ul style="list-style-type: none"> <li>• Kvar prekidača za zatvaranje vrata.</li> <li>• Kvar drenažne pumpe.</li> <li>• Kvar motora ventilatora suvog kanala.</li> <li>• Kvar glavnog PCB-a.</li> </ul>
		dC1	<ul style="list-style-type: none"> <li>- Terminal prekidača za zatvaranje vrata nije dobro spojen.</li> <li>- Terminal prekidača za zatvaranje vrata je polomljen.</li> <li>- To se događa zbog loše izolacije ožičenja</li> <li>- Kvar glavnog PCB-a</li> </ul>	
		dC2	<ul style="list-style-type: none"> <li>- To se događa ako se prekidač za napajanje neprekidno uključuje/isključuje i stvara se previše toplote. (Ovu grešku je teško reprodukovati.)</li> </ul>	
9	GREJAČ	HC	<ul style="list-style-type: none"> <li>- Grejač je kratko spojen ili žica nije spojena.</li> <li>- Greška grejača u bubnju (greška kontakta, greška senzora temperature)</li> </ul>	<ul style="list-style-type: none"> <li>• Kvar grejača.</li> <li>• Crveni senzor temperature u sredini grejača za sušenje.</li> <li>• Kvar funkcije pare.</li> <li>• Smrzavanje tokom zime.</li> </ul>
		HC1	<ul style="list-style-type: none"> <li>- Ako senzor nivoa vode radi bez vode jer je voda smrznuta ili iz bilo kog drugog razloga, a senzor temperature je uključen na dnu kako bi se sprečilo pregrevanje grejača detektuje temperaturu od 100 do 150 °C, veš-mašina prekida dovod napajanja.</li> </ul>	
		HC2	<ul style="list-style-type: none"> <li>- Ova greška se pojavljuje kada radi crveni senzor temperature u sredini grejača za sušenje (pri temperaturi većoj od 145 °C) : Korektivni postupak – Blago pritisnite dugme u sredini. Veš-mašina će raditi normalno. Drugo rešenje je da zamenite senzor temperature ako je senzor temperature nestabilan zbog funkcionalne degradacije.</li> </ul>	

Br.	Vrsta informacije	Šifra informacije	Uzroci	Korektivni postupci
10	Curenje vode	LC LC1	<ul style="list-style-type: none"> <li>- Greška uključivanja grejača (ne nalazi se na svom mestu)</li> <li>- Crevo za vazduh se ne nalazi na svom mestu i voda curi tokom centrifugiranja.</li> <li>- Polomljen je pričvršni deo koji pričvršćuju sigurnosni vijci na zadnjem delu bubnja.</li> <li>- Voda curi na prednjem delu uz dosta pene zbog previše deterdženta.</li> <li>- Voda curi zato što crevo do fioke s deterdžentom nije dobro spojeno.</li> <li>- Poklopac filtera drenažne pumpe nije dobro stavljen.</li> <li>- Voda curi na odvodnom crevu.</li> <li>- Vijci za pričvršćivanje kanala za kondenzaciju su istrošeni.</li> <li>- Mlaznica-membrana je postavljena u suprotnom smeru ili gumeni zaptivač nije postavljen.</li> <li>- Voda curi zato što vijci koji drže prednji i zadnji kraj bubnja nisu ispravno zategnuti.</li> <li>- Kvar senzora curenja.</li> </ul>	<ul style="list-style-type: none"> <li>• Proverite curenje vode.</li> <li>• Strano telo u DVCASE-u.</li> <li>• Curenje proizvoda unutar creva i problem sa oblikovanim delovima.</li> </ul>
11	PREKOMERNI PROTOK	OC OF	<ul style="list-style-type: none"> <li>- Dovod vode se ne prekida jer detekcija nivoa vode ne radi.</li> <li>- Pošto je odvodno crevo začepljeno i postoji greška ubrizgavanja (na uskom delu), detektovanje nivoa vode ne radi i dovod vode se ne prekida.</li> <li>- Dovod vode se ne prekida zbog smrzavanja ili zato što u ventilu za dovod vode ima stranih tela.</li> <li>- To se može dogoditi kada je senzor neispravan ili kada je cev pod pritiskom blokirana ili oštećena.</li> </ul>	<ul style="list-style-type: none"> <li>• Kvar senzora nivoa vode.</li> <li>• Smrzavanje tokom zime.</li> </ul>
12	Senzor temperature	TC1  TC2  TC3	<ul style="list-style-type: none"> <li>- Greška grejača u bubnju. (Greška kontakta, kvar senzora temperature)</li> <li>- Konektor nije dobro spojen ili uopšte nije spojen.</li> <li>- Ako senzor nivoa vode radi bez vode jer je voda smrznuta ili iz bilo kog drugog razloga, a senzor temperature je uključen na dnu kako bi se sprečilo pregrevanje grejača detektuje temperaturu od 100 do 150 °C, veš-mašina prekida dovod napajanja.</li> <li>- Kvar senzora temperature na kanalu kućišta ventilatora. (Kvar senzora kao što je unutrašnji kratki spoj kola ili prekid žice)</li> <li>- Konektor nije na svom mestu ili postoji greška kontakta.</li> <li>- To se događa kada je senzor temperature kanala za kondenzaciju otvoren.</li> <li>- To se događa kada je prekinuta ili kratko spojena žica senzora temperature kanala za kondenzaciju.</li> </ul>	<ul style="list-style-type: none"> <li>• Proverite senzor temperature pranja.</li> <li>• Proverite senzor temperature sušenja</li> <li>• Proverite senzor temperature sušenja kondenzacije.</li> <li>• Probleme stvara kvar glavne PCB.</li> <li>• Probleme stvara smrzavanje tokom zime.</li> </ul>
13	NERAVNOTEŽA	UB	<ul style="list-style-type: none"> <li>- Proverite veš budući da on izaziva ovu grešku.</li> <li>- Utvrdite uzrok neravnoteže i otklonite ga kako je opisano u ovom uputstvu za upotrebu.</li> </ul>	<ul style="list-style-type: none"> <li>• Ovu grešku izaziva veš.</li> </ul>

Br.	Vrsta informacije	Šifra informacije	Uzroci	Korektivni postupci
14	Napajanje	UC (9C)	<ul style="list-style-type: none"> <li>- Greška napajanja.</li> <li>- Ovo se događa kada je napon suviše slab ili suviše jak.</li> <li>- Koristi se produžni kabl ili adapter za utikač.</li> <li>- Kvar glavnog PBA (ponekad)</li> </ul>	<ul style="list-style-type: none"> <li>• Proverite napajanje, polaritet i napon.</li> <li>• Izaberite program pranja vrućom vodom ili sušenja (samo wd), izmerite napon tokom zagrevanja. (Do greške dolazi kada se detektuje prekomerni napon.) * Sigurnost pružaju bezbedni radni postupci koji se primenjuju prilikom testiranja uređaja pod naponom.</li> <li>• Proverite da li se koristi adapter za utičnicu.</li> <li>• Kvar glavne PCB (ponekad)</li> </ul>
15	Mems PBA	8C	<ul style="list-style-type: none"> <li>- Otkrivena je greška u Mems PBA ili je otkrivena greška u podacima.</li> </ul>	<ul style="list-style-type: none"> <li>• Proverite spojeve žica. Zamenite ako je potrebno.</li> <li>1. Proverite spojeve žica.</li> <li>2. Zamenite Mems PBA.</li> <li>3. Greška u povezivanju žice glavnog PBA ili neispravnost srebrnog nano dela PBA. Zamenite ako je potrebno.</li> </ul>
16	Add Door	DDC	<ul style="list-style-type: none"> <li>- Greška kontakta prekidača zbog oštećenja Add Door prekidača.</li> <li>- Kada se vrata za dodavanje silom otvore.</li> <li>- To se događa prilikom pranja vrućom vodom jer se vrata za dodavanje pritiskaju zbog razlike u pritisku usled unutrašnjih promena temperature.</li> <li>- Greška kontakta prekidača usled LID TC "L" Poklopca TC L.</li> </ul>	<ul style="list-style-type: none"> <li>• Kvar prekidača za otvaranje/zatvaranje vrata za dodavanje.</li> <li>• Kvar glavnog PCB-a.</li> </ul>
		DC3	<ul style="list-style-type: none"> <li>- Terminal prekidača za zatvaranje Add Door nije dobro spojen.</li> <li>- Terminal prekidača za zatvaranje Add Door je polomljen.</li> <li>- To se događa zbog loše izolacije ožičenja.</li> <li>- Kvar glavnog PCB-a.</li> </ul>	<ul style="list-style-type: none"> <li>• Kvar prekidača za zatvaranje vrata za dodavanje.</li> <li>• Kvar glavnog PCB-a</li> </ul>
17	Deterdžent Motor fioke	6C	<ul style="list-style-type: none"> <li>- Zastoj motora za automatsko doziranje deterdženta</li> <li>- Ožičenje motora za automatsko doziranje deterdženta</li> <li>- Motor za automatsko doziranje deterdženta ne radi</li> </ul>	<ul style="list-style-type: none"> <li>• Proverite rad motora pritiskom na veš kada otvorite automat za doziranje deterdženta.</li> <li>• Ako ne radi, zamenite DRENAŽNU PUMPU.</li> </ul>
18	Automatsko doziranje	6C1	- Detektovan je zastoj u radu motora za deterdžent.	Proverite žicu i zamenite je ako je potrebno.  1. Proverite spoj žice 2. Zamenite pumpu
		6C2	- Detektovan je prekid rada motora za deterdžent.	
		6C3	- Detektovan je prekid napajanja motora za omekšavanje tkanine.	
		6C4	- Detektovan je prekid rada motora za omekšavanje tkanine.	
		6C5	- Kvar senzora za detektovanje rada motora	
		6C6	- Kvar senzora za detektovanje nivoa deterdženta	
		6C7	- Kvar senzora za detektovanje omekšavanja tkanine	

## 4-2. MESTO PROVERE PROBLEMA

PROBLEM	REŠENJE
Veš-mašina neće da se pokrene.	<ul style="list-style-type: none"><li>• Proverite da li je veš-mašine priključena na napajanje.</li><li>• Proverite da li su vrata dobro zatvorena.</li><li>• Proverite da li je slavina za vodu otvorena.</li><li>• Dodirnite Start ili ponovo pritisnite dugme Start/Pause.</li></ul>
Dovod vode je nedovoljan ili ga uopšte nema.	<ul style="list-style-type: none"><li>• Do kraja otvorite slavinu za vodu.</li><li>• Proverite da li je crevo za dovod vode smrznuto.</li><li>• Proverite da li je crevo za dovod vode uvrnuto ili začepljeno.</li><li>• Očistite filter na crevu za dovod vode.</li></ul>
Veš-mašina jako vibrira ili pravi buku.	<ul style="list-style-type: none"><li>• Proverite da li je veš-mašina postavljena na ravnom podu. Ako pod nije ravan, poravnajte veš-mašinu pomoću nožica za nivelisanje.</li><li>• Proverite da li su uklonjeni transportni vijci.</li><li>• Proverite da li veš-mašina dodiruje neki predmet.</li><li>• Proverite da li je veš ravnomerno raspoređen.</li></ul>
Veš-mašina ne cedi veš i/ili ne centrifugira.	<ul style="list-style-type: none"><li>• Proverite da li je odvodno crevo ispravljeno sve do odvodnog sistema.</li><li>• Proverite da li je zapušten filter za otpatke.</li></ul>
Vrata ne mogu da se otvore.	<ul style="list-style-type: none"><li>• Pritisnite dugme Start/Pause da biste isključili mašinu.</li><li>• Vrata ostaju zaključana sve dok je veš-mašina i dalje vruća nakon zagrevanja.</li><li>• Otključavanje mehanizma za zaključavanje vrata može potrajati nekoliko sekundi.</li></ul>
Provera dugmeta	<ul style="list-style-type: none"><li>• Pojavljuje se bC. Vidite rešavanje problema za bC.</li></ul>
Da li mogu bilo kada da otvorim Add Door?	<ul style="list-style-type: none"><li>• Add Door može da se otvori samo kada se pojavi indikator. Međutim, ona se neće otvoriti u sledećim slučajevima:<ul style="list-style-type: none"><li>- Kada je temperatura vode iznad 55 stepeni ili dok je sušenje u toku, kada se bubanj okreće, u bilo kojoj tački ciklusa ECO čišćenja bubnja.</li><li>- Ako ste iz sigurnosnih razloga uključili zaključavanje zbog dece.</li><li>- Kada je aktivan ciklus pranja ili sušenja koji ne obuhvata dodatni veš.</li></ul></li></ul>

# 5. DIJAGRAM OŽIČENJA

## 5-1. DIJAGRAM OŽIČENJA (JEDNOSTAVNI)

► Ovaj dokument se ne može koristiti bez odobrenja kompanije Samsung.



### REFERENTNE INFORMACIJE

BLK	BLACK
BLU	BLUE
GRN	GREEN
GRY	GRAY
NTR	NATURAL
ORG	ORANGE
PNK	PINK
RED	RED
SKYBLU	SKYBLUE
VIO	VIOLET
WHT	WHITE
YEL	YELLOW

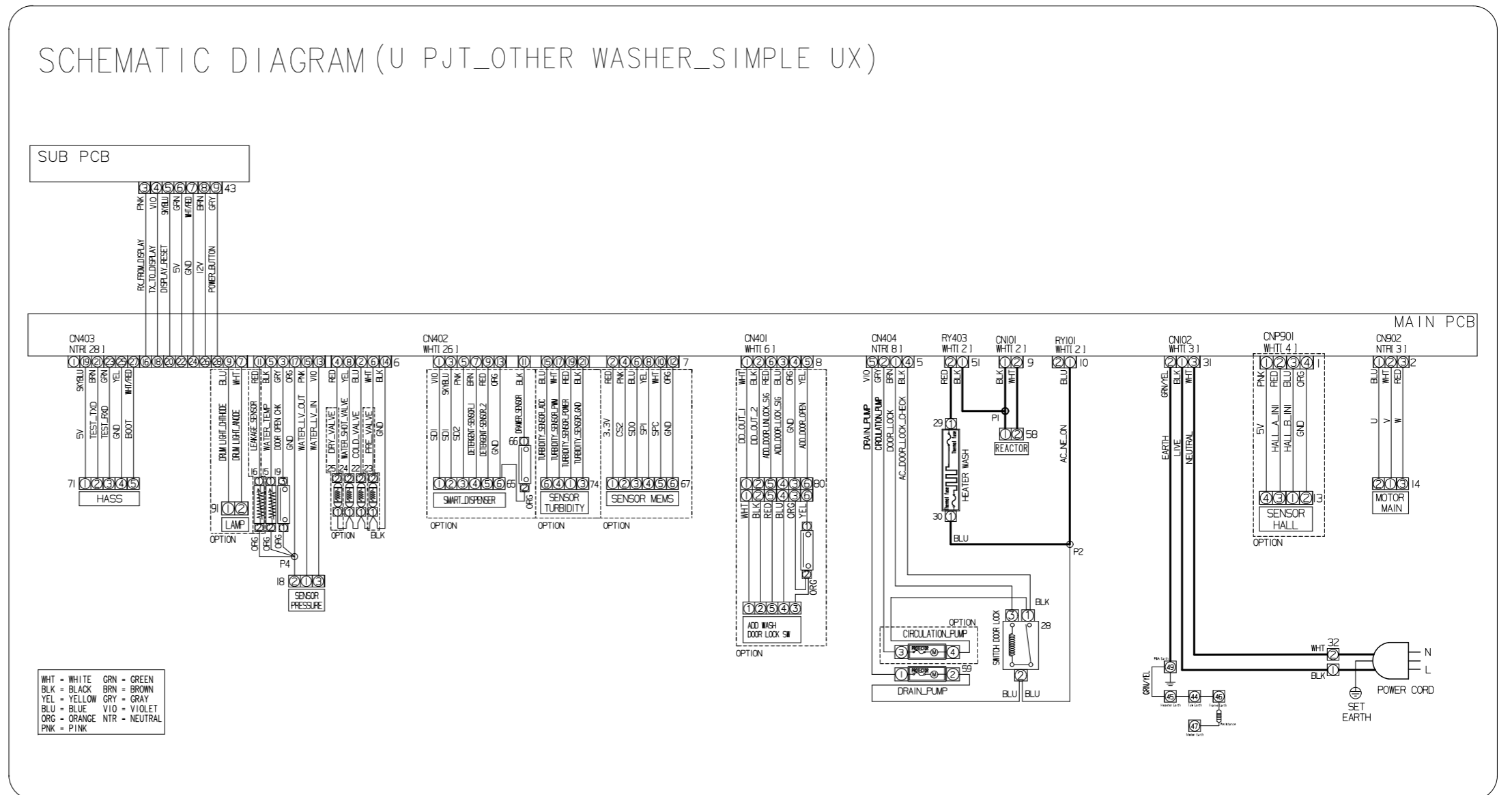

## 5-2. DIJAGRAM OŽIČENJA (LED)

► Ovaj dokument se ne može koristiti bez odobrenja kompanije Samsung.



### REFERENTNE INFORMACIJE

BLK	BLACK
BLU	BLUE
GRN	GREEN
GRY	GRAY
NTR	NATURAL
ORG	ORANGE
PNK	PINK
RED	RED
SKYBLU	SKYBLUE
VIO	VIOLET
WHT	WHITE
YEL	YELLOW

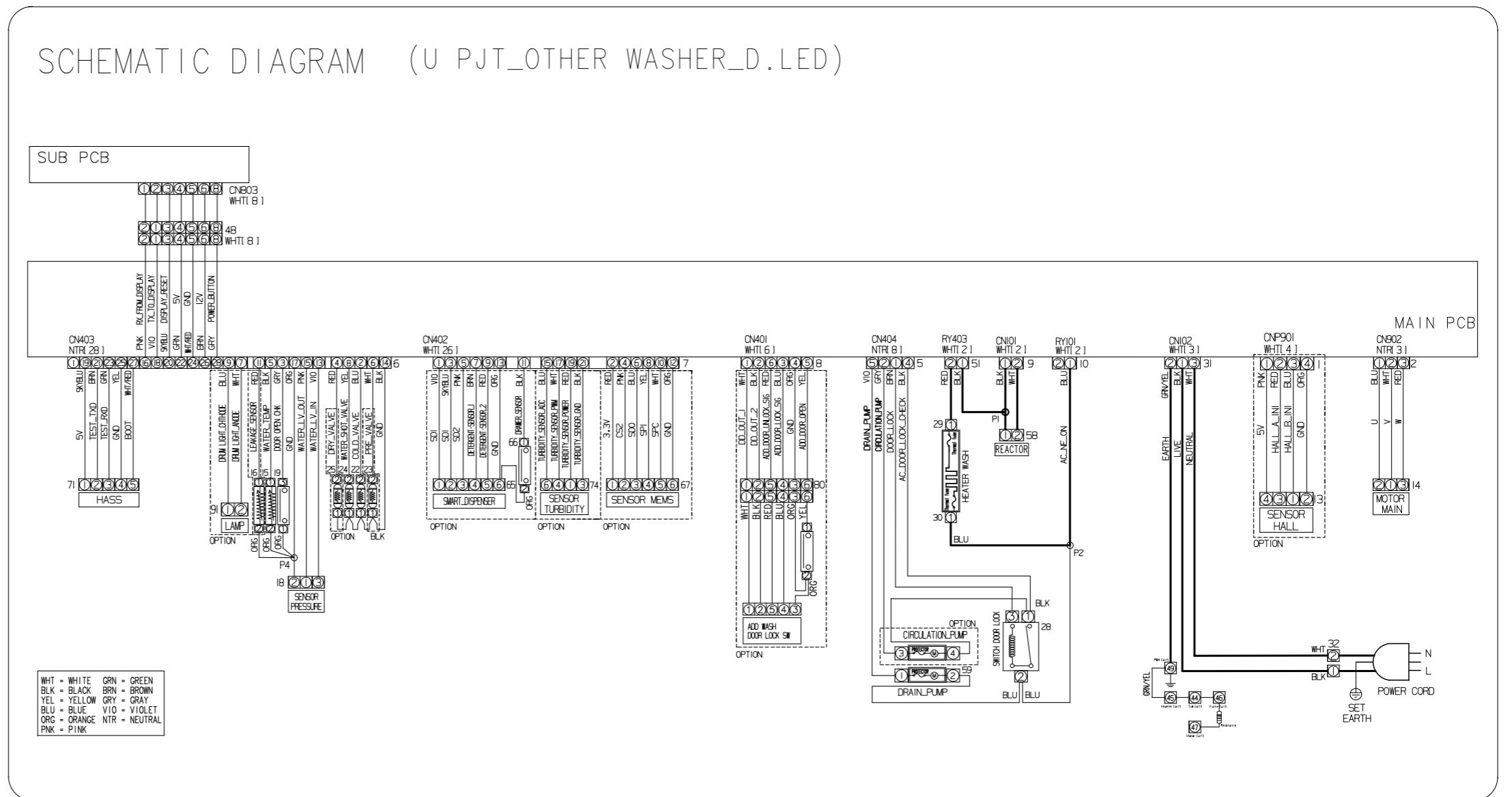



## 5-3. DIJAGRAM OŽIČENJA (Q-DRIVE)

► Ovaj dokument se ne može koristiti bez odobrenja kompanije Samsung.



### REFERENTNE INFORMACIJE

BLK	BLACK
BLU	BLUE
GRN	GREEN
GRY	GRAY
NTR	NATURAL
ORG	ORANGE
PNK	PINK
RED	RED
SKYBLU	SKYBLUE
VIO	VIOLET
WHT	WHITE
YEL	YELLOW

## SCHEMATIC DIAGRAM(U PJT\_Q-WASHER)

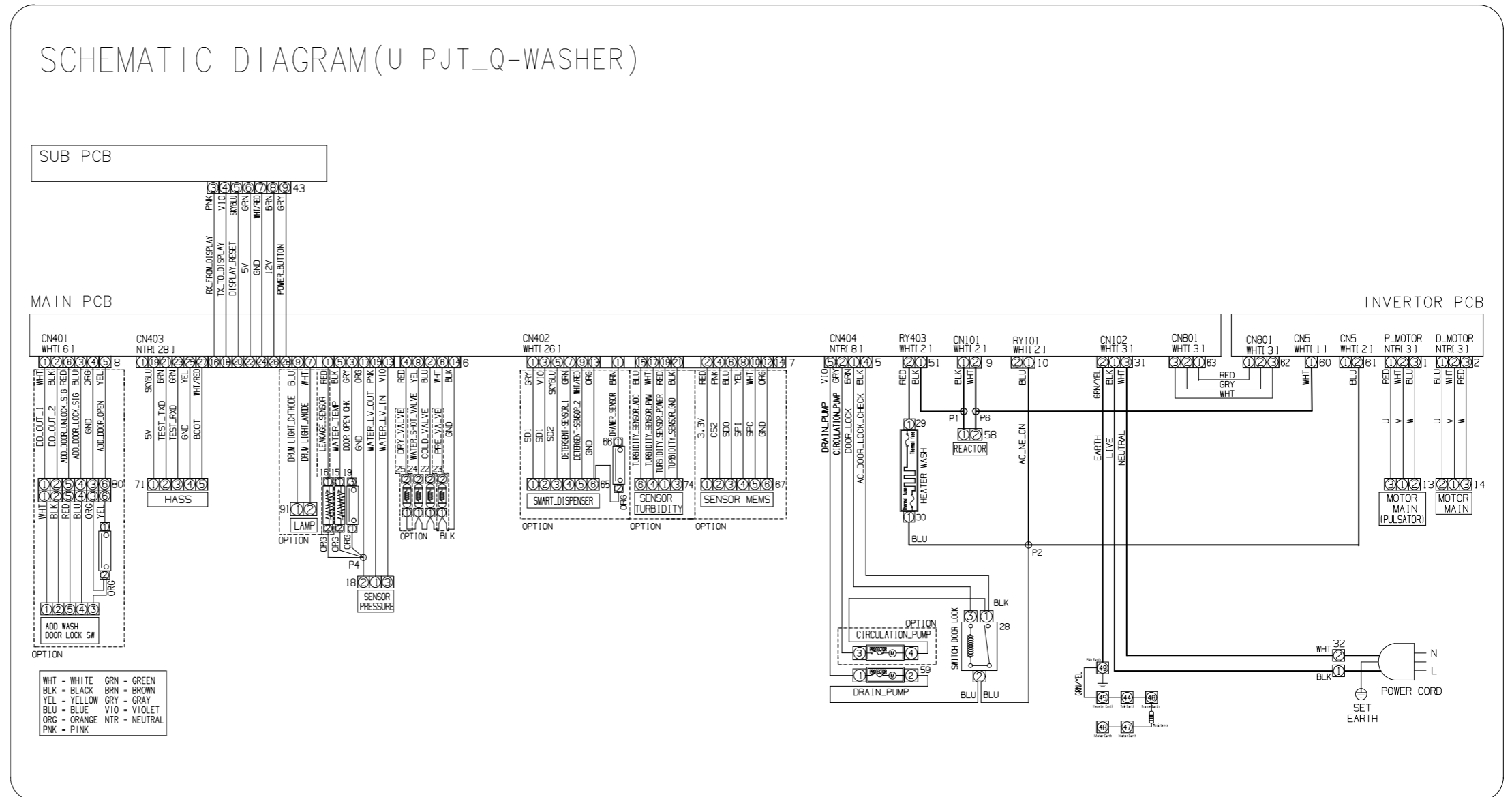

# 6. REFERENCA

## 6-1. WD6000T NAZIV PROJEKTA

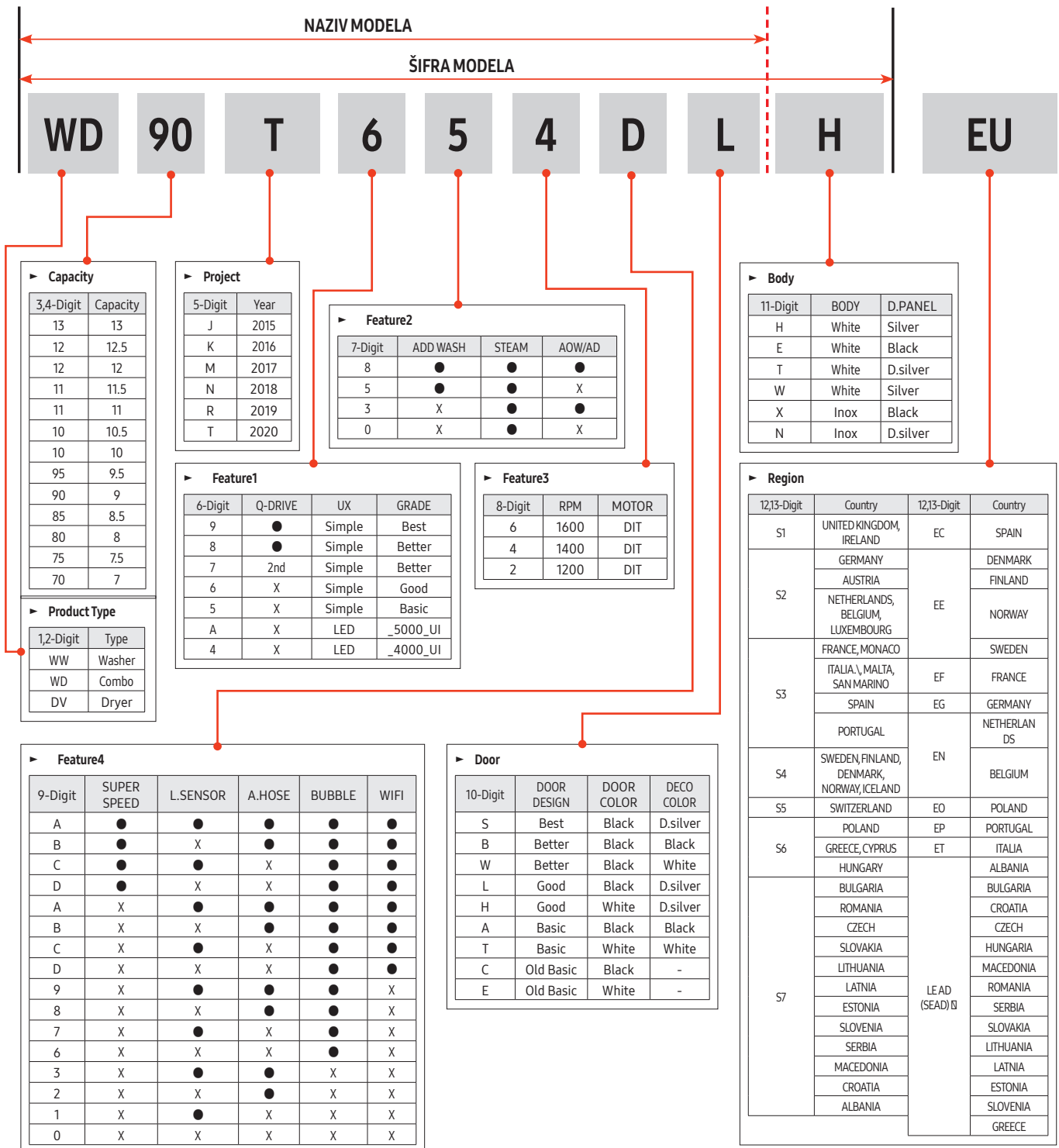

---

## 6-2. TERMINOLOGIJA

1. Drenažna pumpa	Pumpa koja odvodi vodu iz veš-mašine nakupljenu tokom rada veš-mašine
2. Grejač	Grejač se nalazi na bubnju unutar veš-mašine. On zagreva vodu da bi povećao efikasnost pranja.
3. Prekidač za zatvaranje vrata	Otkriva da li su vrata veš-mašine otvorena ili zatvorena. Ako su vrata otvorena dok mašina radi, ciklus se privremeno zaustavlja.



## GSPN (GLOBAL SERVICE PARTNER NETWORK)

Područje	Internet stranica
Evrope, CIS, Bliski istok i Afrika	<a href="http://gspn1.samsungcsportal.com">gspn1.samsungcsportal.com</a>
Azija	<a href="http://gspn2.samsungcsportal.com">gspn2.samsungcsportal.com</a>
Severna i Južna Amerika	<a href="http://gspn3.samsungcsportal.com">gspn3.samsungcsportal.com</a>
Kina	<a href="http://china.samsungportal.com">china.samsungportal.com</a>

Ovaj priručnik za servisiranje je u vlasništvu kompanije Samsung Electronics Co.,Ltd.  
Svaka neovlašćena upotreba Priručnika može se kazniti prema važećem međunarodnom i/ili državnom zakonu.

© 2020 Samsung Electronics Co.,Ltd. Sva prava zadržana.

Štampano u Koreji

Ovaj dokument je originalno proizveden i objavljen od strane proizvođača, brenda Samsung, i preuzet je sa njihove zvanične stranice. S obzirom na ovu činjenicu, Tehnoteka ističe da ne preuzima odgovornost za tačnost, celovitost ili pouzdanost informacija, podataka, mišljenja, saveta ili izjava sadržanih u ovom dokumentu.

Napominjemo da Tehnoteka nema ovlašćenje da izvrši bilo kakve izmene ili dopune na ovom dokumentu, stoga nismo odgovorni za eventualne greške, propuste ili netačnosti koje se mogu naći unutar njega. Tehnoteka ne odgovara za štetu nanесenu korisnicima pri upotrebi netačnih podataka. Ukoliko imate dodatna pitanja o proizvodu, ljubazno vas molimo da kontaktirate direktno proizvođača kako biste dobili sve detaljne informacije.

Za najnovije informacije o ceni, dostupnim akcijama i tehničkim karakteristikama proizvoda koji se pominje u ovom dokumentu, molimo posetite našu stranicu klikom na sledeći link:

<https://tehnoteka.rs/p/samsung-masina-za-pranje-i-susenje-wd80t4046eele-akcija-cena/>