

## Uputstvo za upotrebu

VOX kombinovana ugradna ploča EBG 310 GW

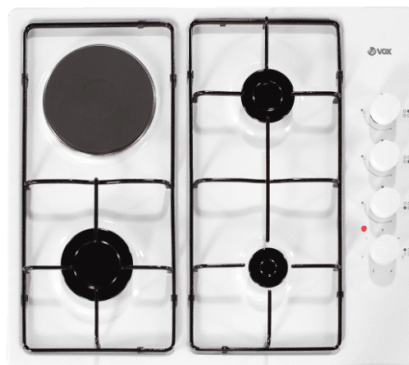

Tehnoteka je online destinacija za upoređivanje cena i karakteristika bele tehnike, potrošačke elektronike i IT uređaja kod trgovinskih lanaca i internet prodavnica u Srbiji. Naša stranica vam omogućava da istražite najnovije informacije, detaljne karakteristike i konkurentne cene proizvoda.

Posetite nas i uživajte u ekskluzivnom iskustvu pametne kupovine klikom na link:

<https://tehnoteka.rs/p/vox-kombinovana-ugradna-ploca-ebg-310-gw-akcija-cena/>

## **EBG310GW - EBG310GIX**

**SRB** Ploča za kuvanje / Priručnik za upotrebu

**HRV** Ploča za kuhanje / Priručnik za uporabu

**MKD** Плоча / Упатство за употреба

**PRT** Placa / User Manual

**GBR** Hob / User Manual

**SLV** Kuhalna plošča / Uporabniški priročnik

## Hvala vam što ste odabrali naš proizvod.

Ovo Uputstvo za upotrebu sadrži važne sigurnosne informacije i uputstva za rukovanje i održavanje vašeg uređaja.

Molimo vas da pročitate ovo Uputstvo za upotrebu pre korišćenja vašeg uređaja i čuvajte ovo uputstvo za ubuduće.

Simbol	Tip	Značenje
	<b>UPOZORENJE</b>	Rizik od ozbiljne povrede ili smrti
	<b>RIZIK OD ELEKTRIČNOG UDARA</b>	Rizik od visokog napona
	<b>POŽAR</b>	Upozorenje: Rizik od požara / zapaljivi materijali
	<b>PAŽNJA</b>	Rizik od povrede ili štete
	<b>VAŽNA NAPOMENA</b>	Pravilno rukovanje sistemom

# SADRŽAJ

1. BEZBEDNOSNA UPUTSTVA.....	4
1.1 Opšta bezbednosna upozorenja.....	4
1.2 Upozorenja kod instalacije.....	7
1.3 Tokom upotrebe.....	7
1.4 Tokom čišćenja i održavanja.....	8
2. INSTALACIJA I PRIPREMA ZA UPOTREBU .....	10
2.1 Uputstvo za instalaciju.....	10
2.2 Instalacija ploče za kuvanje.....	11
2.3 Povezivanje gasa .....	12
2.4 Promena vrste gasa (ako je dostupna).....	14
2.5 Električno povezivanje i bezbednost (ako uređaj ima priključak za struju).....	14
3. KARAKTERISTIKE PROIZVODA.....	16
4. KORIŠĆENJE PROIZVODA.....	17
4.1 Upotreba plinskih ringli .....	17
4.2 Kontrole ploče.....	17
5. ČIŠĆENJE I ODRŽAVANJE .....	19
5.1 Čišćenje .....	19
5.2 Održavanje .....	19
6. REŠAVANJE PROBLEMA & TRANSPORT .....	21
6.1 Rešavanje problema.....	21
6.2 Transport .....	21
7. TEHNIČKE SPECIFIKACIJE.....	22
7.1. Tabela ubrizgača .....	22



# 1. BEZBEDNOSNA UPUTSTVA

- Pažljivo i u potpunosti pročitajte sva uputstva pre korišćenja uređaja i sačuvajte ih na pristupačnom mestu za upotrebu po potrebi.
- Ovo uputstvo je namenjeno za više od jednog modela pa vaš uređaj možda nema sve opisane funkcije. Zato je važno obratiti posebnu pažnju na sve slike kada čitate uputstvo za upotrebu.

## 1.1 Opšta bezbednosna upozorenja

- Ovaj uređaj mogu koristiti deca starija od 8 godina i osobe sa smanjenim fizičkim, senzornim ili mentalnim sposobnostima ili osobe kojima nedostaju iskustvo i znanje, ako su pod nadzorom ili su dobili uputstva u vezi sa bezbednom upotrebom uređaja i razumeju uključene opasnosti. Deca se ne smeju igrati sa uređajem. Deca ne smeju čistiti ili održavati uređaj bez nadzora.

 **UPOZORENJE:** Uređaj i njegovi pristupačni delovi se zagrevaju tokom upotrebe. Budite pažljivi da bi izbegli dodirivanje vrućih elemenata. Decu mlađu od 8 godina treba udaljiti osim u slučaju da ih neprekidno nadgledate.

  **UPOZORENJE:** Kuvanje na ringli sa zagrejanom masti ili uljem bez nadzora može biti opasno i dovesti do požara. NIKADA ne pokušavajte da gasite vatru vodom, već isključite uređaj, a zatim pokrijte plamen poklopcem ili protivpožarnim ćebetom.

 **PAŽNJA:** Proces kuvanja mora biti pod nadzorom. Kratkotrajno kuvanje mora biti pod neprestanim nadzorom.

 **UPOZORENJE:** Opasnost od požara: Nemojte čuvati predmete na površinama za kuvanje.

 **UPOZORENJE:** Ako je površina naprsla, isključite uređaj da biste izbegli mogućnost električnog udara.

- Za modele sa poklopcem za ploču, očistite sve što je prosuto po poklopcu pre upotrebe i ostavite šporet da se ohladi pre zatvaranja poklopca.
- Ovaj aparat nije predviđen da se upravlja putem eksternog tajmera ili posebnog sistema daljinskog upravljača.
- Ne koristite abrazivna sredstva ili čelične četke za čišćenje površina u retni. Tako se mogu ogrebat površine i može doći do pucanja stakla na vratima ili do oštećenja površina.
- Ne koristite paročistače za čišćenje uređaja.
- Vaš uređaj je proizveden u skladu sa svim primenljivim lokalnim i međunarodnim standardima i propisima.
- Radove na održavanju i popravci moraju da vrše ovlašćeni serviseri. Instalacija i popravka koje obavljaju neovlašćeni serviseri predstavljaju opasnost po vas. Zabranjeno je menjati specifikacije proizvoda na bilo koji način. Upotreba nepravilnih štitnika za ploče može dovesti do nesrećnog slučaja.
- Pre povezivanja uređaja, proverite da li su lokalni uslovi distribucije (karakteristike i pritisak gasa ili napon i frekvencija električne energije) i specifikacije uređaja kompatibilni. Specifikacije za ovaj uređaj su navedene na etiketi.



 **PAŽNJA:** Ovaj uređaj je namenjen isključivo za pripremu hrane i samo za unutrašnju upotrebu u domaćinstvima. Ne treba ga koristiti u druge svrhe ili primene, kao što je upotreba van domaćinstva, u komercijalnom okruženju ili za zagrevanje prostorije.

- Ovaj uređaj nije povezan sa uređajem za ventilaciju. Uređaj treba instalirati i povezati samo u skladu sa aktuelnim propisima za instalaciju. Naročitu pažnju treba obratiti na relevantne zahteve u vezi sa ventilacijom.
- Ako se ringla ne uključi za 15 sekundi, prekinite rukovanje uređajem i otvorite vrata pregrade. Sačekajte najmanje 1 minut pre nego što ponovo pokušate zapaliti ringlu.
- Ova uputstva važe samo ako se na uređaju nalazi tačan simbol države. Ako se simbol države ne nalazi na uređaju, potrebno je pročitati tehnička uputstva u kojima se nalaze potrebna uputstva za izmenu uređaja u skladu sa uslovima korišćenja u vašoj državi.
- Sve moguće mere su preduzete kako bi se osigurala vaša bezbednost. S obzirom na to da staklo može pući, treba da budete oprezni prilikom čišćenja. Izbegavajte udaranje ili lupanje stakla dodacima.
- Postarajte se da kabel za napajanje ne bude presavijen ili oštećen tokom instalacije. Ako se kabel za napajanje ošteti, proizvođač, njegovo servisno osoblje ili slične kvalifikovane osobe, treba da ga zamene da bi se sprečila opasnost.
- Ako je vaš uređaj opremljen ekspres ringlom od stakla ili staklene keramike:
  - ⚠ **PAŽNJA:** “U slučaju da se staklo ekspres ringle polomi”:
  - odmah isključite sve ringle i sve električne grejne elemente i izolirajte uređaj od napajanja
  - ne dodirujte površinu uređaja
  - ne koristite uređaj.
- Molimo vas udaljite decu i kućne ljubimce od ovog uređaja.

## 1.2 Upozorenja kod instalacije

- Nemojte da koristite uređaj pre nego što bude u potpunosti instaliran.
- Ovaj uređaj mora da instalira ovlašćeni serviser. Proizvođač nije odgovoran za bilo kakve štete nastale zbog pogrešnog postavljanja i instalacije od strane neovlašćenih osoba.
- Kada otpakujete uređaj, proverite da li je oštećen tokom transporta. U slučaju ikakvog nedostatka, nemojte da koristite uređaj i odmah kontaktirajte kvalifikovanog servisera. S obzirom na to da materijali koji se koriste za pakovanje (najlon, spjalice, stiropor itd.) mogu biti štetni po decu, treba ih sakupiti i odmah ukloniti.
- Zaštitite uređaj od atmosferskih uticaja. Ne izlažite uređaj suncu, kiši, snegu, prašini ili preteranoj vlazi.
- Materijali oko uređaja (kuhinjski elementi) moraju biti u stanju da izdrže temperaturu od najmanje 100 °C.
- Temperatura donje površine ploče može rsti tokom rada i zbog toga mora da imate instaliranu dasku ispod proizvoda.

## 1.3 Tokom upotrebe

- Nemojte da stavljate zapaljive ili eksplozivne materijale u uređaj ili u blizini uređaja dok radi.
-   Ne ostavljajte šporet bez nadzora dok kuvate na masti ili ulju. Oni se mogu zapaliti u uslovima visoke toplote. Nikada ne sipajte vodu na požar izazvan uljem, već isključite šporet i pokrijte tiganj poklopcem ili protivpožarnim ćebetom.
- Uvek postavite šerpe na centar zone za kuvanje i okrenite drške u bezbedni položaj tak oda se ne mogu oboriti ili uhvatiti.



- Ako nećete koristiti proizvod duže vremena, isključite glavni prekidač. Isključite ventil za plin kada ne koristite uređaje na gas.
- Postarajte se da kontrolna dugmad uređaja uvek budu u položaju „0“ (stop) kada se ne koristi uređaj.

**!** **PAŽNJA:** Upotreba plinskih šporeta dovodi do stvaranja toplote, vlage i proizvoda sagorevanja u prostoriji u kojoj je instaliran. Pobrinite se da je kuhinja dobro ventilisan posebno kad je uređaj u upotrebi. Držite prirodne otvore z ventilaciju otvorenim ili instalirajte uređaj za mehaničku ventilaciju (mehanički aspirator)

- Duža intenzivna upotreba uređaja može da zahteva dodatnu ventilaciju, na primer, otvaranje prozora, ili delotvorniju ventilaciju, na primer, veći nivo mehaničke ventilacije gde je to neophodno.

#### **1.4 Tokom čišćenja i održavanja**

- Vodite računa uređaj da bude isključen iz napajanja pre bilo kakvog čišćenja ili održavanja.
- Ne uklanjajte komandnu dugmad radi čišćenja komandne table.
- Da biste održali efikasnost i bezbednost uređaja, preporučujemo vam da uvek koristite originalne rezervne delove i zovete samo naše ovlašćene servisere, ako je potrebno.

#### **CE izjava o usklađenosti**

**CE** Izjavljujemo da naši proizvodi zadovoljavaju primenljive evropske direktive, odluke i propise, kao i zahteve navedene u naznačenim standardima.

Ovaj uređaj je projektovan za korišćenje samo u svrhe kuvanja kod kuće. Svaka druga upotreba (kao što je zagrevanje prostorije) je nepravilna i opasna.

 Uputstvo za upotrebu važi za nekoliko modela. Možda ćete primetiti razlike između ovog uputstva i vašeg modela.

## Odlaganje vaše stare mašine



Simbol na ovom proizvodu ili na njegovom pakovanju ukazuje na to da se ovaj proizvod ne može smatrati kućnim otpadom. Umesto toga, treba da se preda na sabirno mesto za reciklažu električne i elektronske opreme.

Pravilnim odlaganjem ovog proizvoda pomažete u sprečavanju mogućih negativnih posledica po životnu okolinu i zdravlje ljudi, do kojih bi došlo usled neodgovarajuće obrade otpada ovog proizvoda. Detaljnije informacije o reciklaži ovog proizvoda potražite u vašoj opštini, komunalnoj službi ili u prodavnici u kojoj ste kupili ovaj proizvod.

## 2. INSTALACIJA I PRIPREMA ZA UPOTREBU

**!** **UPOZORENJE:** Instalaciju uređaja treba da obavi ovlašćeni serviser ili kvalifikovani električar, u skladu sa uputstvima u ovom priručniku i u skladu sa važećim lokalnim propisima.

- Nepravilna instalacija može dovesti do povrede i štete, u kom slučaju proizvođač se ograđuje od odgovornosti i garancija nije validna.
- Pre instalacije, proverite da li su lokalni uslovi distribucije (napon i frekvencija električne energije i/ili karakteristike i pritisak gasa) i podešavanja na uređaju kompatibilni. Uslovi za podešavanje ovog uređaja su navedeni na etiketi.
- Potrebno je poštovati zakone, propise, direktive i standarde na snazi u državi korišćenja (bezbednosni propisi, pravilna reciklaža u skladu sa propisima itd.).

### 2.1 Uputstvo za instalaciju

#### Zahtevi u vezi sa instalacijom

- Za prostorije zapremine manje od 5 m<sup>3</sup> – obavezna je trajna ventilacija za slobodnu površinu od 100 cm<sup>2</sup>.
- Za prostorije zapremine između 5 m<sup>3</sup> i 10 m<sup>3</sup>, obavezna je trajna ventilacija za slobodnu površinu od 50 cm<sup>2</sup> osim ako prostorija ne poseduje vrata koja vode direktno ka otvorenom prostoru i u tom slučaju trajna ventilacija nije potrebna.
- Za prostorije zapremine veće od 10 m<sup>3</sup> trajna ventilacija nije potrebna.

**!** **Važno:** Bez obzira na veličinu prostorije, sve prostorije u kojima se nalazi uređaj moraju da imaju direktan pristup spoljašnjem vazduhu putem prozora koji se može otvoriti ili ekvivalentnog otvora.

#### Praženje sagorelih gasova iz okoline

Plinski uređaji izbacuju sagorele otpadne gasove u spoljašnji vazduh, ili direktno ili preko aspiratora sa dimnjakom. Ako nije moguće postaviti aspirator, postavite ventilator na prozor ili zid koji imaju direktna pristup svežem vazduhu. Ventilator mora imati kapacitet da promeni zapreminu vazduha u kuhinji najmanje 4 - 5 za jedan čas.

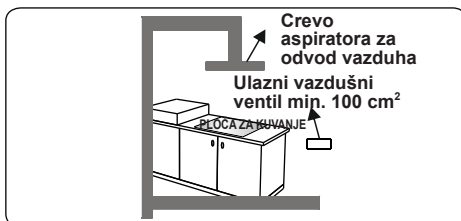

#### Opšta uputstva

- Nakon uklanjanja pakovanja sa uređaja i sa dodatka, proverite da li je uređaj oštećen. Ako mislite da ima bilo kakvog oštećenja, ne koristite uređaj i odmah pozovite ovlašćeni servis ili kvalifikovanog električara.
- Vodite računa da ne čuvate nikakve zapaljive ili eksplozivne materijale u neposrednoj blizini, kao što su zavese, ulje, krpe ili slični predmeti koji se mogu zapaliti.
- Radna površina i nameštaj oko uređaja moraju biti napravljeni od materijala otporni na temperature preko 100 °C.
- Ako je aspirator ili kuhinjski element postavljen iznad uređaja, potrebno je ostaviti bezbedno rastojanje između

ploče za kuvanje i aspiratora/kuhinjskog elementa kao što je dato na slici.

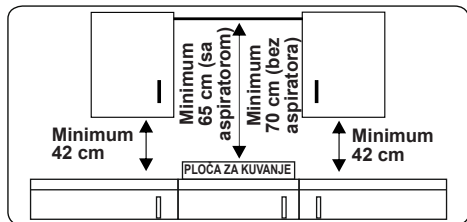

- Ovaj uređaj ne treba postaviti direktno iznad mašine za sudove, frižidera, zamrzivača, mašine za pranje ili sušenja veša.
- Ako je osnova uređaja na dohvatu ruke, barijera napravljena od povoljnog materijala mora da bude postavljena ispod osnove uređaja obezbeđujući da nema pristupa osnovi uređaja

- Šporet se može postaviti u blizini drugog nameštaja pod uslovom da na mestu postavljanja šporeta nameštaj nije viši od ploče za kuvanje.

## 2.2 Instalacija ploče za kuvanje

Uređaj je snabdeven opremom za instalaciju koja uključuje lepljivi materijal za zaptivanje, nosače za fiksiranje i šrafove.

- Isecite dimenzije otvora kao što je naznačeno na prikazu. Postavite otvor na radnoj ploči tako da se posle instalacije ploče za kuvanje, pratite sledeće zahteve:

W (mm)	580	min. A (mm)	50
D (mm)	510	min. B (mm)	100
H (mm)	40	E (mm)	10
C1 (mm)	560	min. F (mm)	10
C2 (mm)	480/490		

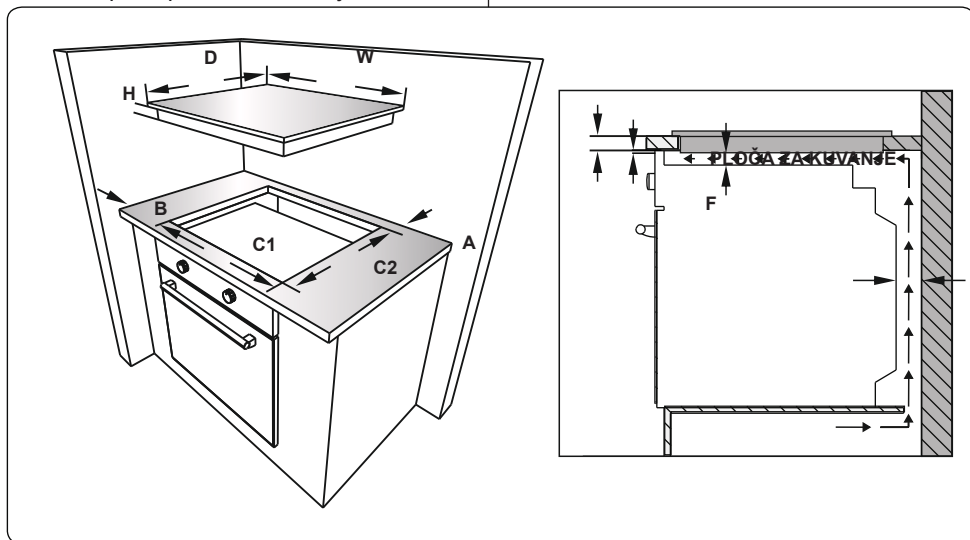

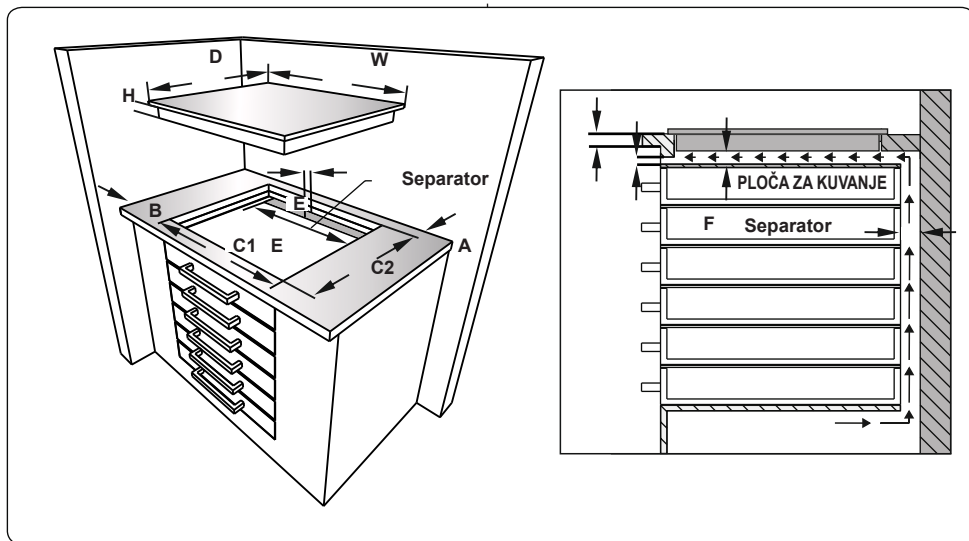

- Postavite ploču za kuvanje u usek. Označite lokaciju ploče za kuvanje na šporetu.

zategnite zavrtnje. Pažljivo podrežite sve viškove materijala za lepljenje (C) oko uređaja.

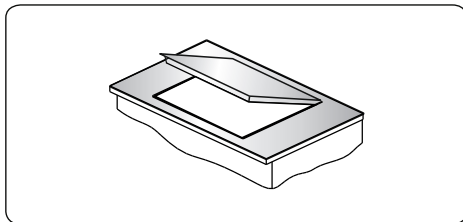
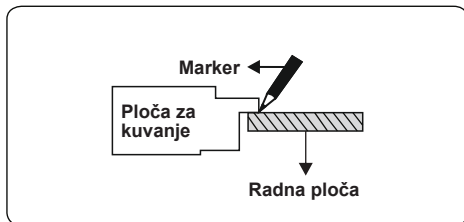

- Skinite ploču za kuvanje. Postavite zaptivač na liniju koju ste označili. Postarajte se da linija bude na centru zaptivača. Postarajte se da se spojevi preklapaju na uglovima i da nema zazora između materijala za zaptivanje.

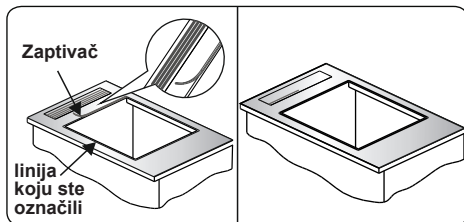
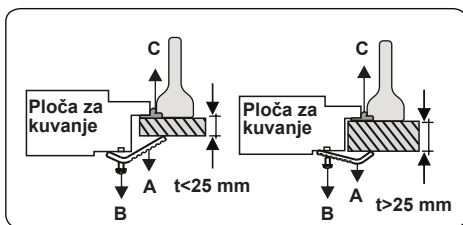

- Stavite uređaj u otvor i fiksirajte položaj korišćenjem nosača (A) i šrafova (B). Podesite položaj nosača u zavisnosti od debljine radne ploče i podjednako

## 2.3 Povezivanje gasa

### Skapanje dovoda za plin i provera isticanja

Povežite uređaj u skladu sa svim primenljivim lokalnim i međunarodnim standardima i propisima. Prvo, proverite koja vrsta gasa je instalirana na šporetu. Ove informacije su date na nalepnici na zadnjoj strani šporeta. Možete pronaći informacije o odgovarajućim vrstama gasa i odgovarajućim ubrizgačima gasa u tabeli sa

tehničkim podacima. Proverite da li pritisak ulaznog gasa odgovara vrednostima u tabeli sa tehničkim podacima, da bi koristili šporet na najefikasniji način uz najnižu potrošnju plina. Ako pritisak plina koji se koristi se razlikuje od navedenih vrednosti ili nije stabilan u vašoj oblasti, može biti neophodno da se priključi regulator pritiska na plinski ventil. Pozovite ovlašćeni servis za izvršavanje ovih podešavanja.

### Mesta koja se moraju proveriti prilikom priključivanja fleksibilnog creva:

- Ako se plin priključuje tako što se fleksibilno crevo priključi na gasni ventil na ploči sa ringlama, crevo se mora pričvrstiti držačem za crevo.
- Povežite uređaj kratkim i izdržljivim crevom koje je što je moguće bliže izvoru plina.
- Maksimalna dozvoljena dužina creva je 1,5 m.
- Uređaj treba da bude povezan u skladu sa relevantnim lokalnim standardima za gas.
- Crevo mora biti na adekvatnom rastojanju od površina koje se zagrevaju na preko 90°C.
- Crevo ne sme biti napuknuto, pocepano, iskrivljeno ili preklapljeno.
- Pazite da crevo nije u blizini uglova i predmeta koji se mogu pomeriti.
- Pre nego što sklopite konekciju, morate proveriti da crevo nije oštećeno. Koristite sapunicu ili tečnosti za curenje za proveru. Nemojte koristiti otvoreni plamen za proveru curenja gasa.
- Nijedan metalni predmet koji se koristi za povezivanje plina ne sme da ima rđu. Proverite rok trajanja svih kontinenata koji se koriste za povezivanje.

### Mesta koja se moraju proveriti prilikom sklapanja plinskog priključka:

Metod koja se koristi za sklapanje plinskog priključka (plinski priključak sa navojima, na primer navrtanj) varira u zavisnosti od zemlje u kojoj se nalazite. Uobičajene delove za vašu zemlju dobićete uz vaš uređaj. Svi drugi potrebni delovi mogu se nabaviti kao rezervni delovi.

Prilikom povezivanja, uvek držite navrtanj plinskog priključka mirno dok rotirate kontra-navoj. Koristite ključ za matice odgovarajuće veličine za bezbedno

povezivanje. Za površine između različnih komponenti uvek koristite plombe date u priboru za konverziju plina.

Plombe koje se koriste prilikom povezivanja treba da su odobrene za povezivanje plina. Ne koristite vodovodne plombe za povezivanje plina.

Imajte u vidu da je ovaj uređaj spreman za povezivanje na gasovod u zemlji za koju je proizveden. Glavna zemlja destinacije je označena na zadnjem delu uređaja. Ako želite koristiti šporet u drugoj zemlji, možda ćete trebati neki od priključaka na sledećoj slici. U tom slučaju, kontaktirajte sa lokalnim nadležnim telima da saznate kako pravilno da priključite plin.

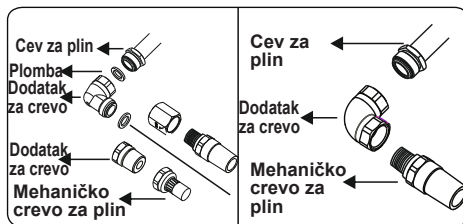
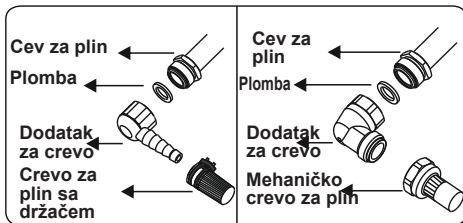
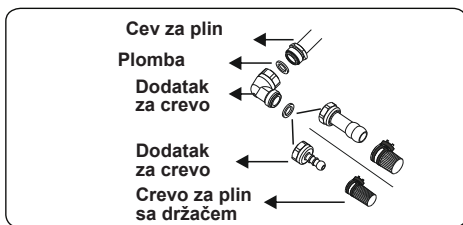

Šporet mora instalirati i održavati adekvatno kvalifikovan i registrovan tehničar za gas u skladu sa važećim zakonima o bezbednosti.

**⚠ UPOZORENJE:** Nemojte koristiti otvoreni plamen za proveru curenja gasa.

## 2.4 Promena vrste gasa (ako je dostupna)

Vaš uređaj je napravljen da radi sa LPG/NG gasom. Plinske ringle se mogu podesiti na različite vrste gasa, tako što se zamene odgovarajući ubrizgači i podesi se minimalna dužina plamena koja odgovara gasu koji se koristi. U tu svrhu treba izvršiti sljedeće korake.

### Zamena ubrizgača

#### Ringle za gas

- Isključite glavni dovod gasa i isključite uređaj iz struje.
- Uklonite zatvarače i adaptere ringli.
- Koristite ključ od 7 mm da odšrafite ubrizgače.
- Zamenite ubrizgače sa ubrizgačima iz pribora za promenu gasa, sa tačnim prečnicima za vrstu gasa koja se koristi, u skladu sa tabelom za ubrizgače gasa.

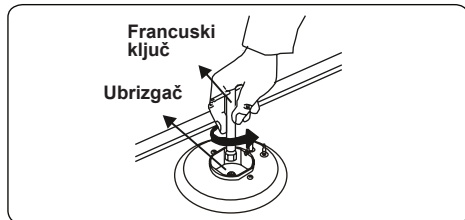
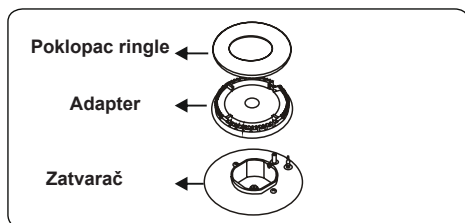

### Podešavanje položaja za minimalni plamen:

Prvo, proverite da li je uređaj isključen iz struje i da li je uključen dovod za gas. Položaj za minimalni plamen se podešava pljosnatim vijkom koji se nalazi na ventilu. Za ventile sa bezbednosnim uređajem za nedostatak plamena, vijak se nalazi sa strane osovine ventila kao što je prikazano na slikama. Za ventile bez bezbednosnim uređajem za nedostatak plamena, vijak se nalazi sa strane osovine ventila kao što je prikazano na slikama. Za lakše podešavanje položaja plamena, preporučujemo da uklonite kontrolnu tablu (i mikro prekidač ako ga vaš model ima) prilikom promene.

Da pronađete minimalni položaj, zapalite ringle i stavite ih u minimalni položaj. Pomoću malog odvijača, zategnite ili opustite vijak za baj-pas za približno 90 stepeni. Ako plamen ima dužinu od najmanje 4 mm, gas se dobro distribuira. Pazite da se plamen ne ugasi kada prebacujete sa maksimalnog na minimalni položaj. Napravite protok vazduha rukom prema plamenu da proverite da su plameni stabilni.

Vijak za baj-pas mora se opustiti za konverziju sa LPG na NG. Za konverziju sa NG na LPG vijak za baj-pas mora se zategnuti. Proverite da li je uređaj isključen iz struje i da li je uključen dovod za gas.

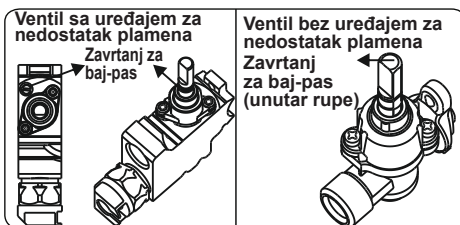
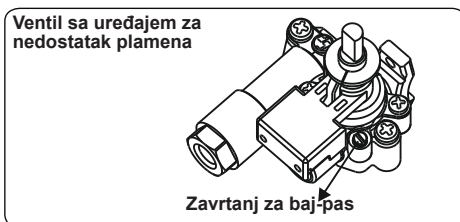

### Promena ulaznog ventila plina

U nekim zemljama, vrsta ulaznog ventila može biti različita za NG/LPG gasove. U takvom slučaju, uklonite vezivne komponente i navrtne (ako ih ima) i pravilno povežite nov dovod gasa. U svakom slučaju, sve komponente koje se koriste za povezivanje gasa treba da se odobre od strane lokalnih i/ili međunarodnih nadležnih tela. Za sva povezivanja gasa, pogledajte klauzulu „Sklapanje dovoda za plin i provera isticanja“ koja je prethodno objašnjena.

### 2.5 Električno povezivanje i bezbednost (ako uređaj ima priključak za struju)

**⚠ UPOZORENJE:** Povezivanje napajanja na električnu energiju za ovaj uređaj treba da obavi ovlašćeni serviser ili kvalifikovani električar, u skladu sa uputstvima u ovom priručniku i u skladu sa važećim lokalnim propisima.

**! UPOZORENJE: OVAJ UREĐAJ  
MORA DA BUDE UZEMLJEN.**

- Pre nego što povežete uređaj na napajanje, morate proveriti nominalni napon uređaja (odštampan na pločici za identifikaciju uređaja) da budete sigurni da odgovara vašem naponu napajanja električnom energijom, i da električna instalacija može da izdrži nominalnu struju uređaja (takođe navedena na pločici za identifikaciju).
- Tokom instalacije, postarajte se da koristite izolovane kablove. Nepravilno povezivanje može oštetiti uređaj. Ako je oštećen kabel distribucije i treba ga zameniti, to mora obaviti kvalifikovano lice.
- Ne koristite adaptere, više utičnica i/ili produžne kablove.
- Kabel za napajanje treba udaljiti od vrućih delova uređaja i ne sme se preklapati ili pritiskati. U suprotnom može doći do oštećenja kabla i kratkog spoja.
- Ako uređaj nije priključen na električnu mrežu utikačem, mora se koristiti osigurač (sa najmanje 3 mm prostora za kontakt) da bi se zapazili sigurnosni propisi.
- Prekidač za osigurač mora biti lako dostupan nakon instalacije uređaja.
- Vodite računa sve veze da su dobro pričvršćene.
- Priključite kabel za napajanje u utikač i zatvorite poklopac.
- Veza za priključnu kutiju se nalazi na priključnoj kutiji.

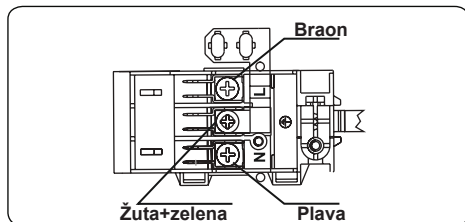



### 3. KARAKTERISTIKE PROIZVODA



**Važno:** Specifikacije proizvoda variraju i izgled vašeg uređaja može se razlikovati od uređaja na slikama.

#### Spisak komponenti

##### EBG310GW

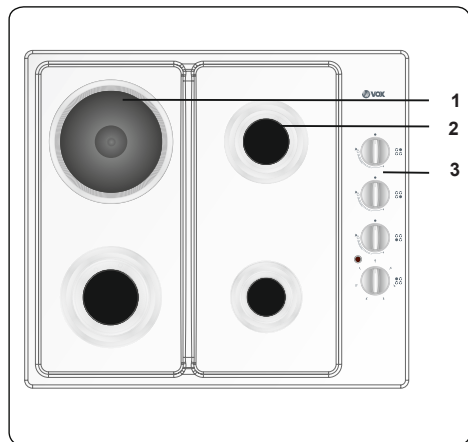

1. Plinska ringla
2. Ringla
3. Kontrolna tabla

##### EBG310GIX



## 4. KORIŠĆENJE PROIZVODA

### 4.1 UPOTREBA PLINSKIH RINGLI

#### Paljenje ringli

Simbol za položaj iznad svakog kontrolnog dugmeta pokazuje koju ringlu kontrolišete koje dugme.

#### Ručno paljenje plinskih ringli

Ako vaš uređaj nije opremljen sklopom za paljenje, ili je u toku pad električne mreže, sledite dole navedene postupke:

**Za ringle na ploči za kuvanje:** Gurnite dugme ringle koju želite da uključite i držite ga pritisnutim i okrećite suprotno od smera kazaljki na satu dok dugme ne dođe u položaj "maksimum". Nastavite da pritiskate dugme i držite zapaljenu šibicu, upaljač ili drugo ručno pomagalo iznad gornjeg obima ringle. Sklonite izvor paljenja sa ringle čim vidite stabilan plamen.

#### Električno paljenje kontrolnim dugmetom

Gurnite dugme ringle koju želite da upalite i držite pritisnuto dok g okrećete u smeru kazaljke na satu dok ne dostignete položaj od 90 stepeni. Mikroprekidač ispod dugmeta će stvarati iskre kroz dodatak za iskre sve dok je kontrolno dugme pritisnuto. Pritiskajte dugme dok ne vidite stabilan plamen na ringli.

#### Bezbednosni uređaj za gas

##### Plinske ringle

Ploče za kuvanje opremljene bezbednosnim uređajem za gas omogućavaju bezbednost u slučaju nenamernog gašenja plamena. U tom slučaju, uređaj blokira dovod gasa do gorionika i izbegava se nakupljanje nesagorelog gasa. Sačekajte 90 sekundi pre ponovnog paljenja isključenog gorionika.

### 4.2 Kontrole ploče

#### Plinske ringle

Dugme ima 3 položaja: isključeno (0), maksimum (simbol velikog plamena) i minimum (simbol malog plamena). Uključite ringlu dugmetom na položaju „maksimum“; zatim možete podesiti jačinu plamena između položaja „maksimum“ i „minimum“. Ne rukujte ringlama kada je dugme između položaja „maksimum“ i „isključeno“.

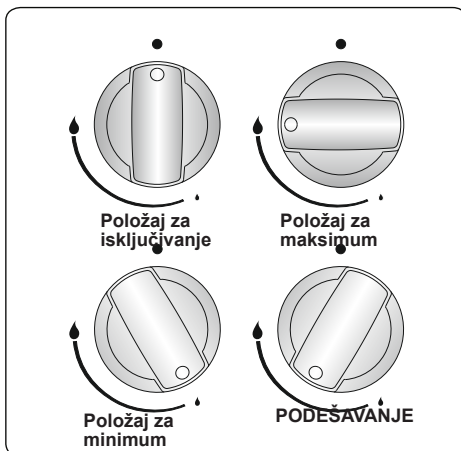

Nakon uključivanja, vizuelno proverite plamen. Ako vidite žut vrh, podignut ili nestabilan plamen, isključite dovod gasa, zatim proverite sklop zatvarača i plamenika nakon što se ohlade. Vodite računa da nema tečnosti u zatvaračima ringli. Ako se slučajno ugasi plamen, isključite ringle, provetrite kuhinju svežim vazduhom i sačekajte najmanje 90 sekundi pre nego što ponovo pokušate da uključite ringlu.

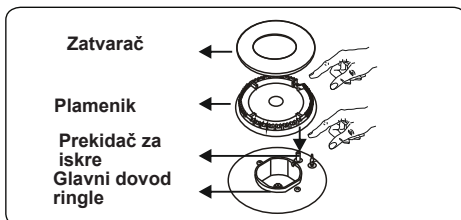

Da isključite ringlu, okrenite dugme ringle u smeru kazaljki na satu na položaj „0“ odnosno tako što će strelica na dugmetu pokazivati gore.

Vaša ploča za kuvanje poseduje gorionike različitih prečnika. Najekonomičniji način korišćenja gasa je biranje gorionika ispravne veličine u odnosu na veličinu posude i smanjvanje plamena na minimalni položaj nakon što se dostigne tačka ključanja. Preporučujemo uvek da pokrivete šerpe u kojima kuvate da izbegnete gubitak toplote.

Da biste postigli maksimalni učinak na glavnim gorionicima, koristite posude sa ravnim dnom sledećih prečnika. Upotreba posuda manjih od minimalnih dimenzija prikazanih dole vodi ka gubitku energije.

Velika / vok ringla	22-26 cm
Srednja ringla	14-22 cm
Mala ringla	12-18 cm

Pazite da vrhovi plamena se ne šire van spoljašnjeg obima posude, zato što može dovesti do oštećenja plastičnih delova, kao što su drške.

Kada se gorionici ne koriste duži period, uvek isključite glavni kontrolni ventil za gas.

### **!** UPOZORENJE:

- Koristite samo šerpe sa ravnim dnom i debelom osnovom.
- Postarajte se da dno šerpe bude suvo pre postavljanja na ringlu.
- Temperatura pristupačnih delova može biti visoka dok je uređaj u radu. Od najveće važnosti je da decu i životinje držite van domašaja gorionika tokom i nakon kuvanja.
- Nakon korišćenja, ploča za kuvanje ostaje veoma vruća duži period. Nemojte da je dodirujete i nemojte da stavljate nikakve predmete na ploču za kuvanje.
- Nikada nemojte da postavljate noževe, viljuške, kašike i poklopce na ploču za kuvanje jer će se zagrejati i mogu izazvati teške opekotine.
- Pazite da drške šerpi ili bilo kakav drugi kuhinjski pribor ne prelazi ivicu šporeta.

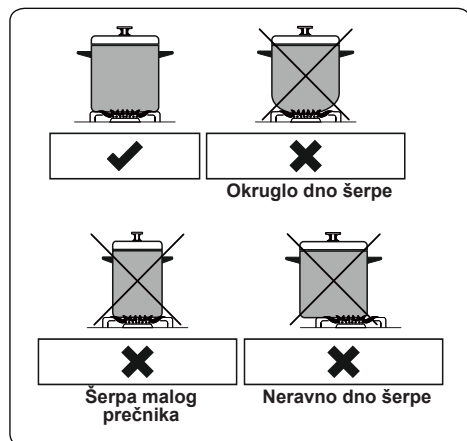

Kontrole ploče

### Ringla

Ringla se kontroliše prekidačem sa 6 položaja.

Ringlama se rukuje okretanjem kontrolnog prekidača na jedan od ovih položaja. Ispod svakog prekidača, nalazi se mali simbol koji pokazuje koju ringlu kontroliše koje dugme. Signalna lampica koja se nalazi na kontrolnoj tabli naznačava da li je neka od ringli u upotrebi.

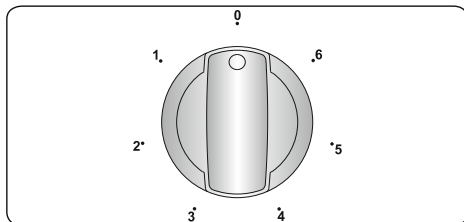

Položaj kontrolnog prekidača	Funkcija
0	Položaj za isključivanje
1	Za topljenje putera itd. i za zagrevanje male količine tečnosti
2	Za zagrevanje veće količine tečnosti. Za pripremu kremova i sosova.
3	Za odmrzavanje hrane za kuvanje
4	Za kuvanje delikatnog mesa i ribe
5	Za pečenje mesa i odreska
6	Za ključanje velikih količina tečnosti ili za prženje

### **!** UPOZORENJE:

- Prilikom prvog rukovanja ili kada god se ringla ne koristi duži period, potrebno je da uklonite vlagu koja se možda nakupila oko električnih elemenata ploče. Ovo ćete učiniti tako što ćete ringlu uključiti na najnižem podešavanju na 20 minuta.
- Nikada nemojte da rukujete ringlom bez šerpi. U suprotnom, na ploči za kuvanje može doći do oštećenja oblika.
- Koristite samo šerpe sa ravnim dnom i debelom osnovom.
- Postarajte se da dno šerpe bude suvo pre postavljanja na ringlu.
- Dok ringla radi, važno je da šerpa bude pravilno centrirana na ringli.

- Nikada ne koristite šerpu manjeg ili većeg prečnika od ringle zato što se tako rasipa energija.

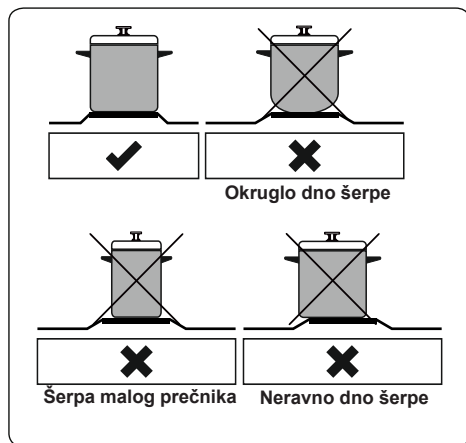

- Ako je moguće, uvek zatvarajte šerpe poklopcima da izbegnete gubitak toplote.
- Temperatura pristupačnih delova može biti visoka dok je uređaj u radu. Izuzetno je važno držati decu i životinje na bezbednom rastojanju dok ploča radi i dok se ne ohladi potpuno nakon upotrebe.
- Ako primetite pukotinu na ploči, odmah je isključite i pozovite ovlašćenog servisera ili kvalifikovanog električara da je zameni.

## 5. ČIŠĆENJE I ODRŽAVANJE

### 5.1 Čišćenje

**!** **UPOZORENJE:** Isključite uređaj i ostavite da se ohladi pre čišćenja.

#### Opšta uputstva

- Pre nego što počnete da koristite sredstvo za čišćenje vašeg uređaja, proverite da li je prikladno i da li ga je preporučio proizvođač.
- Koristite kremasta ili tečna sredstva za čišćenje koja ne sadrže čestice. Ne koristite kaustične (korozivne) paste, abrazivna sredstva u prahu, čeličnu žicu ili tvrde alate za čišćenje jer mogu da oštete površine šporeta.

Ne koristite sredstva za čišćenje koja

sadrže čestice zato što mogu oštetiti površine od stakla, emajla i/ili boju na vašem uređaju.

- U slučaju da vam isteče bilo kakva tečnost, odmah očistite da ne bi došlo do oštećenja delova.

Ne koristite paročistače za čišćenje bilo kog dela ovog uređaja.

#### Čišćenje ekspres ringle

- Redovno čistite ekspres ringlu.
- Obrišite ekspres ringlu mekom krpom koja je natopljena samo vodom. Zatim, nakratko uključite ekspres ringlu da je potpuno osušite.

#### Čišćenje emajliranih delova

- Redovno čistite emajlirane delove vašeg uređaja.
- Brišite emajlirane delove mekom krpom koja je natopljena sapunicom. Zatim, obrišite ih ponovo vlažnom krpom i osušite ih.

Ne čistite emajlirane delove dok su još vrući od kuvanja.

Nemojte da ostavljate sirće, kafu, mleko, so, vodu, sok od limuna ili paradajza u dodiru sa emajliranim delovima duže vremena.

#### Čišćenje delova od nerđajućeg čelika (ako ih ima)

- Redovno čistite delove vašeg uređaja koji su od nerđajućeg čelika.
- Obrišite delove od nerđajućeg čelika mekom krpom koja je natopljena samo vodom. Zatim, osušite ih temeljno suvom krpom.

Ne čistite delove od nerđajućeg čelika dok su još vrući od kuvanja.

Nemojte da ostavljate sirće, kafu, mleko, so, vodu, sok od limuna ili paradajza u dodiru sa delovima od nerđajućeg čelika duže vremena.

### 5.2 Održavanje

**!** **UPOZORENJE:** Održavanje ovog uređaja treba vršiti samo ovlašćeni serviser ili kvalifikovani električar.

#### Kontrole rerne

- Povremeno proverite crevo za povezivanje plina. Ako otkrijete defekt, pozovite ovlašćeni servis za popravku.

- Preporučujemo komponente za povezivanje plina da menjate svake godine. Ako otkrijete defekt prilikom rukovanja kontrolnim dugmetom, pozovite ovlašćeni servis.

## 6. REŠAVANJE PROBLEMA & TRANSPORT

### 6.1 Rešavanje problema



Ako i dalje imate problem nakon što pređete ove osnovne korake za rešavanje problema, molimo vas da stupite u kontakt sa ovlašćenim serviserom ili kvalifikovanim električarom.

Problem	Mogući uzrok	Rešenje
Ringle ne rade.	Ringle su možda u položaju "off". Pritisak dovoda gasa možda nije ispravan. Napajanje (ako uređaj ima električnu vezu) je isključeno.	Proverite položaj kontrolnog dugmeta. Proverite dovod gasa i pritisak. Proverite da li uređaj ima napajanje. Proverite da li drugi kuhinjski uređaji rade.
Ringle se ne uključuju.	Zatvarač i plamenik nisu pravilno postavljeni. Pritisak dovoda gasa možda nije ispravan. Možda se ispraznila boca sa LPG gasom (ako je ima). Napajanje (ako uređaj ima električnu vezu) je isključeno.	Proverite da li su delovi ringle pravilno postavljeni. Proverite dovod gasa i pritisak. Možda treba zameniti plinsku bocu. Proverite da li uređaj ima napajanje. Proverite da li drugi kuhinjski uređaji rade.
Boja plamena je narandžasta/žuta.	Zatvarač i plamenik nisu pravilno postavljeni. Različni sastavi gasa.	Proverite da li su delovi ringle pravilno postavljeni. Zbog dizajna ringle, plamen može izgledati narandžast/žut u određenim delovima ringle. Ako rukujete uređajem na prirodni gas, distribucija prirodnog gasa može imati različiti sastav. Nemojte da koristite uređaj par sati.
Ringla se ne uključuje ili delimično se uključuje.	Delovi ringle možda nisu čisti ili suvi.	Vodite računa da delovi ringle budu suvi i čisti.
Ringla proizvodi glasne zvuke.	-	To je normalno. Buka će se smanjiti kada se ringla zagreje.
Buka	-	Normalno je neki metalni delovi šporeta da proizvode buku kada se koriste.
Ne uključuje se ploča ili zona za kuvanje.	Nema napajanja.	Proverite osigurač uređaja u domaćinstvu. Proverite da li postoji prekid u napajanju zbog upotrebe drugih uređaja.
Ploča ispušta miris tokom prvih kuvanja.	Nov uređaj.	Zagrejte tavu punu vode na svaku zonu za kuvanje i ostavite po 30 minuta.

### 6.2 Transport

Ako je potrebno da izvršite transport proizvoda, koristite originalnu ambalažu i nosite je u originalnom pakovanju. Pratite oznake za transport na ambalaži. Zalepite trakom sve posebne delove za proizvod da ne bi došlo do oštećenja prilikom transporta.

Ako ne čuvate originalnu ambalažu, pripremite kutiju za transport tako što je uređaj, a posebno njegove spoljašnje površine, zaštićen od spoljašnjih oštećenja.

## 7. TEHNIČKE SPECIFIKACIJE

**TABELA UBRIZGAČA**

G30 28-30mbar 5,8 kW 418 g/h II2H3B/P RS Class:3	G20 20 mbar	G30 28-30 mbar
РАПИД ПЛАМЕНИКА		
Ињектора (1/100 mm)	115	85
Номиналне снаге (КВ)	3	3
ПОТРОШЊА У 1х	285,7 l/h	218,1 g/h
СРЕДЊЕ ПЛАМЕНИКА		
Ињектора (1/100 mm)	97	65
Номиналне снаге (КВ)	1,75	1,75
ПОТРОШЊА У 1х	166,7 l/h	127,2 g/h
ПОМОЋНИ ПЛАМЕНИКА		
Ињектора (1/100 mm)	72	50
Номиналне снаге (КВ)	1	1
ПОТРОШЊА У 1х	95,2 l/h	72,7 g/h

## Hvala vam na odabiru ovog proizvoda.

Ovaj Priručnik za uporabu sadržava važne sigurnosne informacije i upute o radu i održavanju vašeg uređaja.

Molimo odvojite vremena za čitanje ovog Priručnika za uporabu prije uporabe vašeg uređaja i čuvajte ovu knjigu za buduće čitanje.

Ikona	Tip	Značenje
	<b>UPOZORENJE</b>	Rizik od ozbiljne ozljede ili smrti
	<b>RIZIK OD STRUJNOG UDARA</b>	Rizik od opasnog napona
	<b>POŽAR</b>	Upozorenje; Rizik od požara / zapaljivih materijala
	<b>OPREZ</b>	Rizik od ozljede ili oštećenja imovine
	<b>VAŽNO / OPASKA</b>	Koristite sustav pravilno



# SADRŽAJ

1. SIGURNOSNE UPUTE .....	4
1.1 Opća sigurnosna upozorenja.....	4
1.2 Upozorenja za instalaciju.....	7
1.3 Tijekom uporabe .....	7
1.4 Tijekom čišćenja i održavanja.....	8
2. INSTALACIJA I PRIPREMA ZA UPORABU .....	10
2.1 Upute za instalatera.....	10
2.2 Instalacija ploče za kuhanje.....	11
2.3 Plinski priključak .....	12
2.4 Plinska konverzija (ako je dostupna) .....	14
2.5 Električni priključak i Sigurnost (ako je dostupno) .....	15
3. ZNAČAJKE PROIZVODA.....	16
4. UPORABA PROIZVODA.....	17
4.1 Uporaba plinskih plamenika .....	17
4.2 Kontrole ploče za kuhanje .....	18
5. ČIŠĆENJE I ODRŽAVANJE .....	19
5.1 Čišćenje .....	19
5.2 Održavanje .....	20
6. RJEŠAVANJE PROBLEMA I TRANSPORT .....	21
6.1 Rješavanje problema.....	21
6.2 Transport .....	21
7. TEHNIČKE SPECIFIKACIJE.....	22
7.1 Tablica ubrizgača.....	22
7.2 Energetska oznaka.....	22

# 1. SIGURNOSNE UPUTE

- Pozorno pročitajte sve upute prije uporabe vašeg uređaja i držite ih na podesnom mjestu radi upućivanja na njih kada je potrebno.
- Priručnik je pripremljen za više od jednog modela zbog čega vaš uređaj možda neće imati neke značajke opisane u njemu, Iz tog razloga, važno je posvetiti osobitu pažnju svim prikazima dok čitate Priručnik za uporabu.

## 1.1 OPĆA SIGURNOSNA UPOZORENJA

- Ovaj uređaj mogu koristiti djeca u dobi od 8 i više godina te osobe sa smanjenim tjelesnim, osjetilnim ili mentalnim mogućnostima ili nedostatkom iskustva ili znanja, osim ako nemaju nadzor ili nisu upućeni glede sigurne uporabe uređaja uz shvaćanje svih štetnih posljedica. Djeca se ne smiju igrati s uređajem. Čišćenje i korisničko održavanje ne trebaju provoditi djeca bez kontrole.

**⚠ UPOZORENJE:** Uređaj i njegovi dostupni dijelovi postaju vrući tijekom uporabe. Trebate izbjegavati doticanja vrućih elemenata. Držite djecu mlađu od 8 godina dalje od uređaja osim ako nisu pod stalnom kontrolom.

**🔥⚠ UPOZORENJE:** Kuhanje s mašću i uljem na ploči bez nadzora može biti opasno te prouzročiti požar. NIKADA nemojte pokušavati ugasiti požar vodom, već isključite uređaj i pokrijte plamen poklopcem ili pokrivač za gašenje požara.

**⚠ OPREZ:** Proces kuhanja treba biti pod kontrolom. Kratkoročni procesi kuhanja treba biti pod stalnom kontrolom

 **UPOZORENJE:** Opasnost od požara: Nemojte stavljati stvari na površinama za kuhanje.

 **UPOZORENJE:** Ako je površina napukla, isključite uređaj da biste izbjegli mogućnost strujnog udara.

- Za modele koji uključuju poklopac ploče, očistite sve što je preljeveno na poklopcu prije uporabe i ostavite kuhalo da se ohladi prije zatvaranja poklopca.
- Nemojte koristiti uređaj sa dodatnim mjeriteljem vremena ili zasebnim sustavom daljinskog upravljanja.
- Nemojte koristiti hrapava abrazivna sredstva za čišćenje ili materijale za čišćenje površina pećnice. Isti mogu izgubiti površine što može rezultirati lomljenjem stakla vrata ili oštećenje površina.
- Nemojte koristiti parne čistače za čišćenje uređaja.
- Vaš uređaj je proizveden sukladno primjenjivim lokalnim i međunarodnim standardima i regulativama.
- Održavanje i popravke trebaju biti provedeni jedino od ovlaštenih servisnih tehničara. Instalacija i popravke provedene od neovlaštenih tehničara mogu biti opasni. Nemojte mijenjati ili modificirati specifikacije uređaja na bilo koji način. Neprikladni štitnici ploče mogu prouzročiti nezgode.
- Prije priključenja vašeg uređaja, osigurajte se da su uvjeti lokalnog snabdijevanja (priroda plina i tlak plina ili strujni napon i frekvencija) i specifikacije uređaja kompatibilni. Specifikacije ovog uređaja su navedene na oznaci.

 **OPREZ:** Ovaj uređaj je dizajniran jedino za kuhanje hrane i namijenjen je jedino za unutarnju uporabu u

kućanstvu. Ne treba se koristiti u bilo koje druge svrhe ili u bilo kakvoj drugoj primjeni, kao što je uporaba van kućanstva u komercijalnoj sredini ili za grijanje prostorija

- Ovaj uređaj nije priključen na uređaj za ventiliranje. Treba biti instaliran i priključen sukladno tekućim regulativama za instalaciju. Zasebnu pozornost treba dati odnosnim zahtjevima glede ventilacije.
- Ako se plamenik ne upali nakon 15 sekundi, ugashite rad uređaja i otvorite vrata odjeljka. Pričekajte najmanje 1 minut prije pokušaja ponovnog paljenja plamenika.
- Ove upute su jedino valjane ako se pravilni simbol zemlje pojavljuje na uređaju. Ako se simbol ne pojavljuje na uređaju, pogledajte tehničke instrukcije koje opisuju kako modificirati uređaj za usklađivanje uvjeta uporabe sa zemljom gdje koristite uređaj.
- Sve moguće mjere poduzete su za osiguravanje vaše sigurnosti. Budući da se staklo može slomiti treba biti pažljiv pri čišćenju. Izbjegavajte udaranje ili lupanje stakla priborom.
- Uvjerite se da žica za snabdijevanje nije zaglavljena ili oštećena tijekom instalacije. Ako je žica za snabdijevanje oštećena mora biti zamijenjena od proizvođača, njegovog servisnog agenta ili slične kvalificirane osobe u cilju izbjegavanja ozljeda.
- Ako je vaš uređaj opskrbljen pločom za kuhanje izrađenom od stakla ili keramičkog stakla:  
 **OPREZ:** “U slučaju lomljenja stakla ploče za kuhanje“:
  - odmah isključite sve plamenike i sve električne grijuće elemente te isključite uređaj iz struje
  - nemojte doticati površinu uređaja
  - nemojte koristiti uređaj.

- Držite ovaj uređaj izvan dohvata djece i životinja

## 1.2 UPOZORENJA ZA INSTALACIJU

- Nemojte koristiti uređaj prije njegove pune instalacije.
- Uređaj mora biti instaliran od ovlaštenog tehničara. Proizvođač nije odgovoran za bilo koju štetu koja može biti prouzročena nepravilnim postavljanjem i instalacijom od neovlaštene osobe.
- Dok je uređaj neotpakiran, uvjerite se da nije oštećen tijekom transporta. U slučaju kvara, nemojte koristiti uređaj i odmah kontaktirajte kvalificirani servis. Materijali korišteni za pakiranje (najlon, heftalice, stiropor, itd.) mogu ozlijediti djecu i trebaju se odmah prikupiti i ukloniti.
- Zaštitite vaš uređaj od ozračja. Nemojte ga izlagati suncu, kiši, snijegu, prašini ili pretjeranoj vlažnosti.
- Materijali oko uređaja (tj. ormari) moraju biti sposobni izdržati najmanju temperaturu od 100°C.
- Temperatura donje površine ploče za kuhanje može porasti tijekom rada, stoga se ispod proizvoda mora postaviti ploča.

## 1.3 TIJEKOM UPORABE

- Nemojte stavljati zapaljive ili gorice materijal unutar ili blizu uređaja dok isti radi.



Nemojte ostavljati kuhalo bez nadzora kada kuhate s čvrstim ili tekućim uljima. Iste može zahvatiti vatra pod ekstremno vrućim uvjetima. Nikada ne stavljajte vodu na plamen prouzročen uljem umjesto isključivanja kuhala i pokrivanja posuđa njegovim poklopcem ili pokrivačem za gašenje požara.

- Uvijek postavite posuđe na središte zone kuhanja i okrenite ručice na sigurni položaj da se ne mogu

udariti ili izvuci.

- Ako proizvod nećete koristiti dulje vremensko razdoblje, isključite glavni kontrolni gumb. Isključite plinski ventil kada plinski uređaji nisu u uporabi.
- Uvjerite se da su kontrolni gumbi uređaja uvijek na položaju “0” (stop) kada uređaj nije u uporabi.

**⚠ OPREZ:** Uporaba plinskog uređaja za kuhanje rezultira stvaranje topline, vlage i produkte sagorijevanja u prostoriji gdje je instaliran. Osigurajte da je kuhinja dobro prozračena, posebno kada se aparat koristi. Držite otvorene otvore za prirodnu ventilaciju ili ugradite mehanički ventilacijski uređaj (mehaničko napajanje).

- Produljena intenzivna uporaba uređaja može zahtijevati dopunsku ventilaciju, kao što je otvaranje prozora ili učinkovitiju ventilaciju, primjerice povećavanjem razine mehaničke ventilacije tamo gdje je ima.

#### **1.4 TIJEKOM ČIŠĆENJA I ODRŽAVANJA**

- Uvjerite se da je vaš uređaj isključen s mreže prije provedbe bilo kakve radnje čišćenja ili održavanja.
- Nemojte skidati kontrolne gumbе za čišćenje kontrolne ploče.
- Za održavanje učinkovitosti i sigurnosti vašeg uređaja, preporučamo da uvijek koristite originalne pričuvne dijelove te da pozovete naše ovlaštene servisere kada to trebate.

#### **CE Izjava o sukladnosti**

**CE** Izjavljujemo da su naši proizvodi sukladni s primjenjivim europskim Direktivama, Odlukama i Uredbama te zahtjevima navedenim u spomenutim standardima.

Uređaj je dizajniran samo za kućnu uporabu. Bilo koja druga uporaba (kao što je grijanje prostorije) je nepogodna i opasna.

 Upute o uporabi odgovaraju za nekoliko modela. Možete primijetiti razlike između ovih uputa i vašeg modela.

## Odlaganje vašeg starog stroja



Ovaj znak na proizvodu ili njegovom pakiranju označava da se ovaj proizvod ne smije tretirati kao kućanski otpad. Umjesto toga, treba se predati na odgovarajući otpad za reciklažu električne i elektroničke opreme. Osiguranjem pravilnog odlaganja ovog proizvoda, pomoći ćete u prevenciji mogućih negativnih posljedica za okoliš i ljudsko zdravlje, koje bi prouzročilo neodgovarajuće odlaganje ovog proizvoda. Za detaljnije informacije o reciklaži ovog proizvoda, javite se Vašim lokalnim vlastima, službi za odvoz smeća ili trgovini gdje ste kupili ovaj proizvod.

## 2. INSTALACIJA I PRIPREMA ZA UPORABU

**!** **UPOZORENJE** : Ovaj uređaj mora biti instaliran od ovlaštenog servisera ili kvalificiranog tehničara, sukladno uputama u ovom vodiču i u skladu s tekućim lokalnim regulativama.

- Nepravilna instalacija može prouzročiti štetu i oštećenja za koje proizvođač ne prihvaća odgovornost i jamstvo neće biti valjano.
- Prije instalacije, osigurajte se da su uvjeti lokalnog snabdijevanja (strujni napon i frekvencija i/ili priroda plina i tlak plina) i postavke uređaja kompatibilni. Uvjeti za podešavanje ovog uređaja su navedeni na oznaci.
- Vrijedeći zakoni, uredbe, direktive i standardi u zemlji uporabe se moraju poštivati (sigurnosni pravilnici, odgovarajuća reciklaža u skladu s pravilnicima, itd.)

### 2.1 UPUTE ZA INSTALATERA

#### Zahtjevi ventilacije

- Za prostorije s volumenom manjim od 5 m<sup>3</sup>, potrebna je permanentna ventilacija od 100 cm<sup>2</sup> slobodnog prostora.
- Za prostorije s volumenom između 5 m<sup>3</sup> i 10 m<sup>3</sup>, potrebna je permanentna ventilacija od 50 cm<sup>2</sup> slobodnog prostora, osim ako prostorija ima vrata koja se izravno otvaraju prema vanjskom zraku u kom slučaju nije potrebna ventilacija.
- Za prostorije s volumenom većim od 10 m<sup>3</sup> nije potrebna permanentna ventilacija.

**!** **Važno**: Bez obzira na veličinu prostorije, sve prostorije koje sadržavaju uređaj moraju imati izravni pristup vanjskom zraku putem prozora na otvaranje ili ekvivalentno.

#### Pražnjenje sagorjelih plinova iz okoliša

Plinski uređaji ispuštaju sagorjeli plinski otpad u vanjski zrak, ili izravno ili putem poklopca kuhala s dimnjakom. Ako nije moguće instalirati poklopac kuhala, instalirajte ventilator na prozoru ili zidu koji ima pristup svježem zraku. Ventilator mora imati kapacitet za promjenu volumena zraka u kuhinji najmanje 4-5 puta na sat.

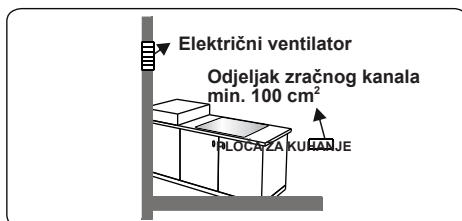
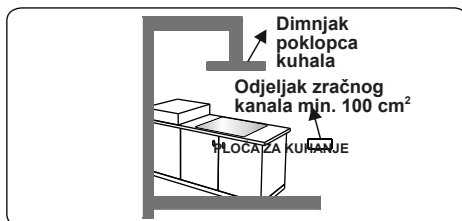
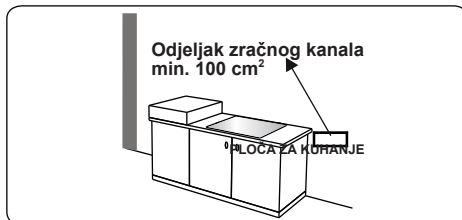

#### Opće upute

- Nakon skidanja materijala pakiranja s uređaja i njegovih dodataka, pazite da uređaj nije oštećen. Ako sumnjate u bilo kakvu štetu, ne koristite uređaj i javite se odmah ovlaštenom servisu ili kvalificiranom električaru.
- Uvjerite se da u neposrednoj blizini nema zapaljivih ili gorivih materijala kao što su zavjese, ulje, odjeća itd. koje može zahvatiti vatra.
- Radna ploča i namještaj oko uređaja moraju biti napravljeni od materijala otpornih na temperature iznad 100°C.
- Ako se instalira poklopac kuhala ili kredenc iznad uređaja, sigurno odstojanje između ploče kuhala i bilo kojeg kredenca/poklopca kuhala treba



biti kao što je prikazano dolje.

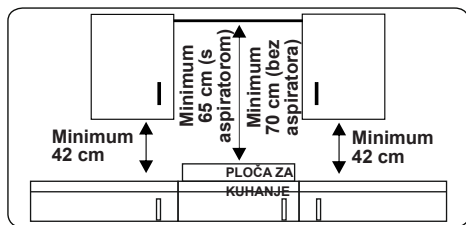

- Uređaj ne treba instalirati izravno na perilicu posuđa, hladnjak, zamrzivač, perilica ili sušilica rublja.
- Ako je temelj uređaja na dohvata ruke, mora se postaviti barijera ispod temelja uređaja da biste osigurali da nema pristupa temelju uređaja.
- Uređaj može biti postavljen blizu drugog namještaja pod uvjetom da u

prostoru gdje je uređaj postavljen, visina namještaja ne prelazi visinu ploče kuhala.

## 2.2 INSTALACIJA PLOČE ZA KUHANJE

Uređaj je opskrbljen instalacijskom opremom koja uključuje ljepljive zaptivačke materijale, podupirače za pričvršćivanje i vijke.

- Izrežite dimenzije otvora kao što je predstavljeno na prikazu. Postavite otvor na radnu ploču tako da nakon instaliranja ploče za kuhanje sljedeći zahtjevi budu proslijeđeni:

W (mm)	580	min. A (mm)	50
D (mm)	510	min. B (mm)	100
H (mm)	40	E (mm)	10
C1 (mm)	560	min. F (mm)	10
C2 (mm)	480/490		

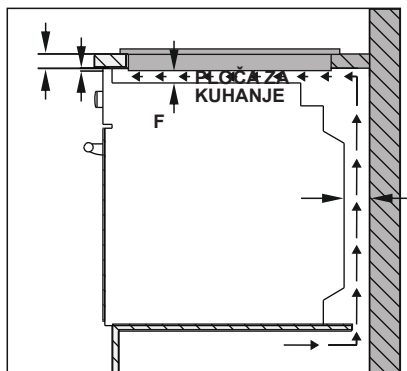
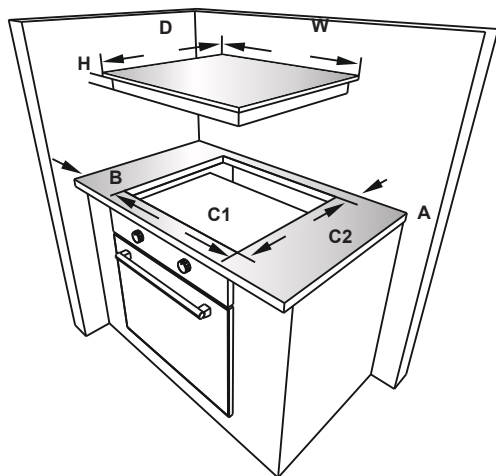

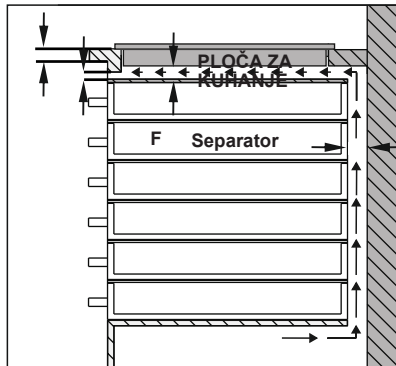
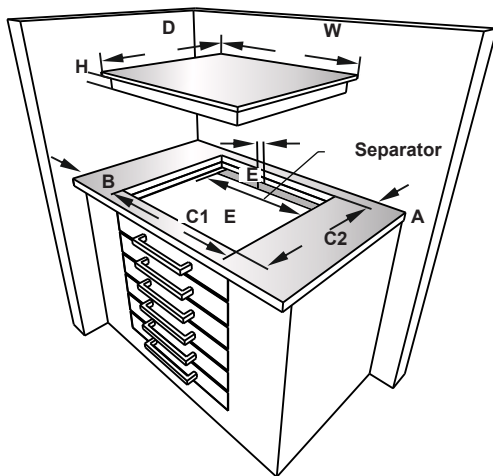

- Stavite ploču u izrezani otvor. Zatim označite lokaciju ploče na površini za kuhanje pomoću markera.

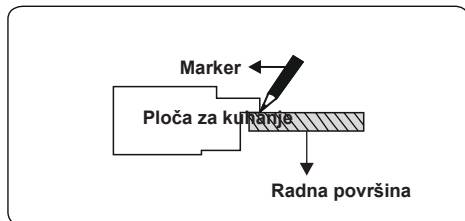

- Skinite ploču za kuhanje. Stavite brtвило na označenu crtu. Uvjerite se da crta bude usredištena na brtвило. Provjerite preklapaju li se spojevi na uglovima i ima li praznina duž materijala za brtvljenje.

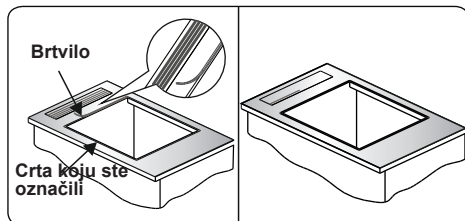

- Stavite uređaj u otvor i pričvrstite u položaju korištenjem držača (A) i vijaka (B). Podesite položaj držača prema debljini radne površine kao što

je naznačeno na slici, zatim zategnite podjednako vijke. Pažljivo uklonite bilo koji višak materijala za ljepljenje (C) iz okolice uređaja.

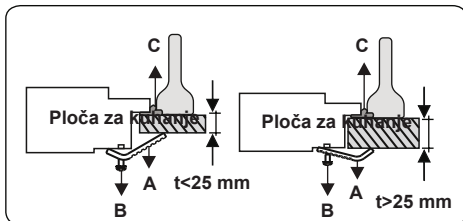
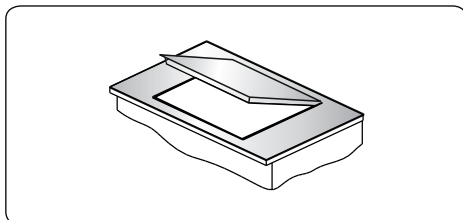

### 2.3 PLINSKI PRIKLJUČAK

#### Montaža snabdijevanja plina i provjera curenja

Povežite uređaj u skladu s primjenjivim lokalnim i međunarodnim standardima i regulativama. Prvo, provjerite koja vrta plina je instalirana na kuhlalu. Ova informacija je dostupna na stražnjoj naljepnici kuhlala. Možete naći informacije glede

odgovarajuće vrste plina i odgovarajućih ubrizgača plina u tablici tehničkih podataka. Provjerite da tlak dovoda plina odgovara vrijednostima u tablici tehničkih podataka, da bi omogućili najučinkovitiju uporabu te osigurali najmanju potrošnju plina. Ako tlak uporabljenog plina različit od navedenih vrijednosti ili nije stabilan u vašem prostoru, može biti neophodna montaža dostupnog regulatora tlaka na plinski umetak. Trebate kontaktirati ovlaštenu servisnu službu da biste uradili ove postavke.

### Točke koje morate provjeriti tokom montaže fleksibilnog crijeva:

- Ako je dovod plina izrađen od fleksibilnog crijeva fiksiranog na plinski umetak ploče, mora biti pričvršćen cijevnim ovratnikom.
- Povežite vaš uređaj kratkim i izdrživim crijevom koliko je moguće bliže izvoru plina.
- Dopuštena maksimalna duljina crijeva je 1.5 m.
- Uređaj treba biti povezan u skladu s odgovarajućim lokalnim standardima za plin.
- Crijevo morate držati dalje od oblasti koje se mogu ugrijati do temperatura viših od 90°C.
- Crijevo ne smije biti napuklo, pokidano, savijeno ili preklapljeno.
- Držite crijevo dalje od oštih kutova i predmeta koji s mogu pomicati.
- Prije montaže povezivanje, morate biti sigurni da crijevo nije oštećeno. Koristite mješurice vode ili kapljice tekućine za provedbu provjere. Nemojte koristiti otvoreni plamen za provjeru curenja plina.
- Svi metalni predmeti koji su korišteni tijekom povezivanja plina moraju biti bez hrđe. Provjerite rok trajanja svih komponenti korištenih za povezivanje.

### Točke koje morate provjeriti tokom montaže fiksnog dovoda za plin

Metoda korištena za montažu fiksnog dovoda za plin (dovod za plin izrađen od niti, primjerice navrtanj) varira u skladu sa zemljom u kojoj se nalazite. Najuobičajeniji dijelovi za vašu zemlju će biti snabdjeveni s vašim uređajem. Bilo koji drugi potrebni dijelovi bit će snabdjeveni kao pričuvni dijelovi.

Tijekom povezivanja, uvijek držite navrtanj plinskog cjevovoda pričvršćeno dok okrećete odgovarajući dio. Koristite matične ključeve odgovarajuće veličine za sigurno povezivanje. Za površine između različitih dijelova uvijek koristite plombe snabdjevene s opremom za konverziju plina.

Plombe korištene tijekom povezivanja također trebaju biti odobrene za uporabu za povezivanje plina. Nemojte koristiti vodovodne plombe za plinske priključke.

Upamtite da je ovaj uređaj spreman za povezivanje na snabdjevanje plinom u zemlji za koju je proizveden. Glavno odredište zemlje je obilježeno na stražnjem poklopcu uređaja. Ako trebate koristiti uređaj u drugoj zemlji, mogu vam trebati bilo koji priključci navedeni na donjem prikazu. U takvom slučaju kontaktirajte nadležnu službu da biste saznali pravilni plinski priključak.

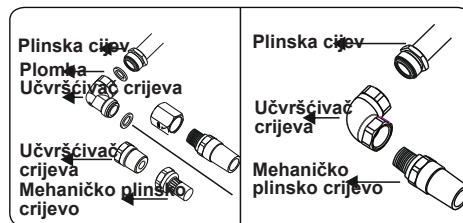
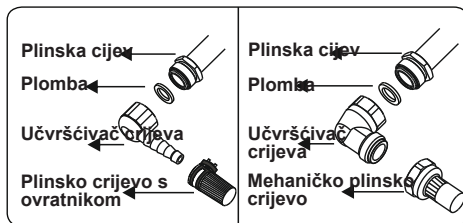
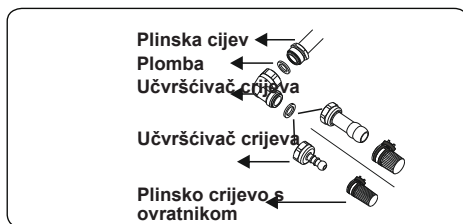

Kuhalo mora biti instalirano i održavano od propisno kvalificiranog registriranog plinskog tehničara u skladu s tekućim sigurnosnim propisima.

**!** **UPOZORENJE** : Nemojte koristiti otvoreni plamen za provjeru curenja plina.

## 2.4 PLINSKA KONVERZIJA (AKO JE DOSTUPNA)

Vaš uređaj je dizajniran za rad na LPG/NG plin. Plinski plamenici mogu se adaptirati na različite tipove plina, zamjenom odgovarajućih ubrizgivača i podešavanjem najmanje visine plamena podesne za plin u uporabi. U te svrhe treba provesti sljedeće korake.

### Promjena ubrizgivača

#### Plamenici na ploči

- Prekid glavnog dovoda plina i isključivanje uređaja s glavnog dovoda struje.
- Skinite poklopce plamenika i adaptere.
- Koristite matični ključ od 7 mm za odvijanje ubrizgivača.
- Zamijenite ubrizgač s onim iz opreme za konverziju plina, s pravilnim promjerom za tip plina koji će se koristiti, sukladno tablici plinskih ubrizgivača.

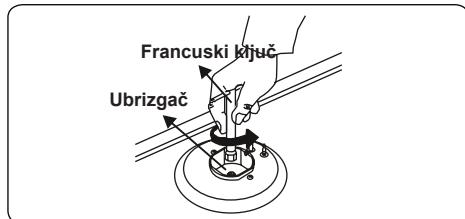
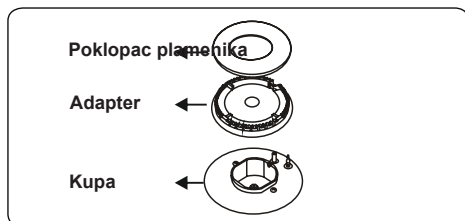

#### Podešavanje najmanjeg položaja plamena:

Prije svega osigurajte se da je uređaj isključen iz glavnog dovoda struje i da je dovod plina otvoren. Najmanji položaj plamena je podešen ravnim odvijačem smještenim na ventilu. Za ventile sa sigurnosnim uređajem za zatajenje plamena, odvijač je smješten bočno na vretenu ventila kao što se vidi na prikazu.

Za ventile bez sigurnosnog uređaja za zatajenje plamena, odvijač je smješten unutar vretena ventila kao što se vidi na prikazu. Da biste olakšali podešavanje položaja plamena, preporučamo da skinete kontrolnu ploču (i mikro prekidač ako ga vaš model ima) tijekom promjene.

Za određivanje najmanjeg položaja, upalite plamenike i ostavite ih na najmanjem položaju. Pomoću malog odvijača, zategnite ili olabavite vijak premoštenja za blizu 90 stupnjeva. Kada je plamen duljine najmanje 4mm, snabdijevanje plina je dobro. Osigurajte se da plamen ne odumire pri prijelazu s maksimalnog položaja na minimalni položaj. Napravite umjetni vjetar rukama prema plamenu da biste vidjeli je li plamen stabilan.

Vijak premoštenja mora biti labav radi konverzije s LPG-a u NG. Za konverziju s NG-a u LPG, vijak premoštenja mora biti zategnut. Osigurajte se da je uređaj isključen iz glavnog dovoda struje i da je dovod plina otvoren.

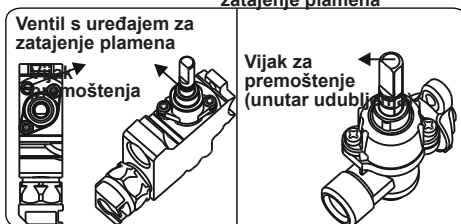

### Promjena plinskog umetka

Za neke zemlje tip plinskog priključka može biti različit za NG/LPG plinove. U tom slučaju, skinite trenutne priključne komponente i navrtne (ako ih ima) i sukladno priključite novi dovod plina. U svim uvjetima, sve komponente korištene u plinskom priključku trebaju biti odobrene od lokalnih i/ili međunarodnih vlasti. U svim plinskim priključcima odnosi se na klauzulu "Montaža dovoda plina i provjera curenje" koja je objašnjena gore.

## 2.5 ELEKTRIČNI PRIKLJUČAK I SIGURNOST (AKO JE DOSTUPNO)

**!** **UPOZORENJE:** Električni priključak ovog uređaja treba obaviti ovlašteni serviser ili kvalificirani električar, sukladno uputama u ovom vodiču te u skladu s važećim lokalnim regulativama.

**!** **UPOZORENJE: UREĐAJ MORA BITI UZEMLJEN**

- Prije priključenja uređaja na struju, morate uraditi provjeru nominalne vrijednosti napona uređaja (zapečaćeno na identifikacijskoj ploči uređaja) kako bi odgovarao snabdijevanju dostupnom mrežnom naponu i električni mrežni vodovi trebaju odgovarati nominalnim vrijednostima struje uređaja (također naznačeno na identifikacijskoj ploči).
- Tijekom instalacije, pazite da koristite izolirane kabele. Pogrešno spajanje može oštetiti Vaš uređaj. Ako je mrežni kabel oštećen i treba ga zamijeniti to može učiniti jedino kvalificirano osoblje.
- Ne koristite adaptere, višestruke utičnice i/ili produžne kabele.
- Žicu za snabdijevanje treba držati dalje od vrućih dijelova uređaja i ne smije biti savijena ili stisnuta. U suprotnom žica može biti oštećena i prouzročiti kratki spoj.
- Ako uređaj nije priključen na mrežu s utičnicom, mora se koristiti svepolni rastavljač (s najmanje 3 mm kontaktnog prostora) da biste ispunili sigurnosne regulative.
- Prekidač s osiguračem mora biti lako dostupan kad se ugradi uređaj.
- Osigurajte da su svi priključci adekvatno zategnuti.
- Fiksirajte stezaljku napojnog kabela te zatim zatvorite poklopac.
- Priključak terminalne kutije je smješten na terminalnoj kutiji.

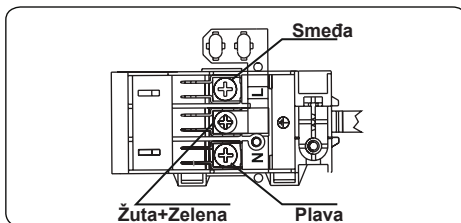

### 3. ZNAČAJKE PROIZVODA



**Važno:** Specifikacije proizvoda variraju i izgled vašeg uređaja može biti različiti od onog kojeg možete vidjeti na donjem prikazu.

**Popis sastavnih dijelova**

**EBG310GW**

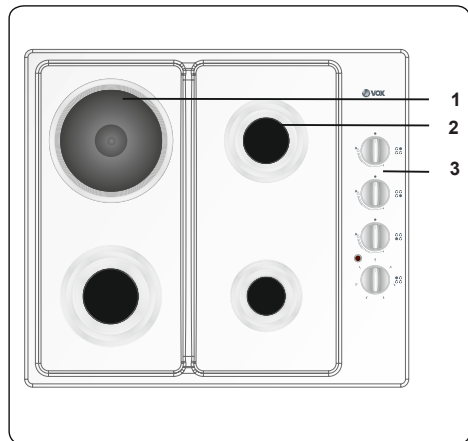

1. Plinski plamenik
2. Rešo
3. Kontrolna ploča

**EBG310GIX**



## 4. UPORABA PROIZVODA

### 4.1 UPORABA PLINSKIH PLAMENIKA

#### Paljenje plamenika

Položaj simbola iznad svakog kontrolnog gumba pokazuje plamenik koji gumb kontrolira.

#### Ručno paljenje plinskih plamenika.

Ako vaš uređaj nije opremljen pomoćnim sredstvom za paljenje, ili postoji zatajenje električne mreže, slijedite dolje navedene procedure

#### Za plamenike na ploči za kuhanje

Pritisnite gumb plamenika koji želite upaliti i držite pritisnuto dok okrećete suprotno smjeru kazaljke na satu dok gumb ne bude na "maksimalnom" položaju. Nastavite pritiskati gumb i stavite šibicu, svjećicu ili drugo ručno sredstvo na gornji obod plamenika. Maknite izvor paljenja s plamenika čim vidite stabilan plamen.

#### Električno paljenje kontrolnim gumbom.

Pritisnite gumb plamenika koji želite upaliti i držite pritisnuto dok okrećete u smjeru suprotno kazaljki na satu dok gumb ne dosegne položaj od 90 stupnjeva. Mikroprekidač ispod gumba stvorit će iskre putem pribora za iskrenje sve dok je kontrolni gumb pritisnut. Pritisnite gumb dok ne vidite stabilan plamen na plameniku.

#### Sigurnosni uređaj za plamen

##### Plamenici na ploči

Ploče za kuhanje opremljene uređajem za zatajivanje plamena pružaju sigurnost u slučaju neočekivanog gašenja plamena. Ako se pojavi takav slučaj, uređaj će blokirati dovod plina za plamenike te izbjeći bilo kakvo akumuliranje nesagorjelog plina. Pričekajte 90 sekundi prije ponovnog paljenja ugašenog plinskog plamenika. Kontrole ploče za kuhanje

##### Plamenik na ploči za kuhanje

Gumb ima 3 položaja: isključeno (0), maksimum (veliki simbol vatre) i minimum (mali simbol vatre). Upalite plamenik gumbom na "maksimalni" položaj; zatim možete podesiti duljinu plamena između "maksimalnog" i "minimalnog" položaja. Nemojte koristiti plamenike kada je gumb između položaja "maksimalno" i "isključeno".

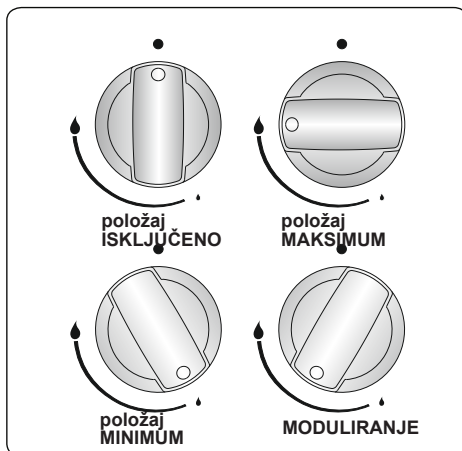

Nakon paljenja, vizualno provjerite plamen. Ako vidite žuti vrh, podignutog ili nestabilnog plamena, isključite dovod plina, zatim provjerite montažu poklopca i kruna plamenika čim se ohlade. Uvjerite se da nema tekućina u poklopcima plamenika. Ako se plamen pojavi neočekivano iz plamenika, isključite plamenike, prozračite kuhinju svježim zrakom i pričekajte najmanje 90 sekundi prije pokušaja ponovnog paljenja.

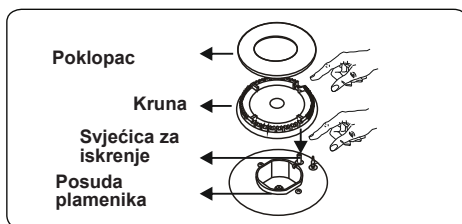

Za isključivanje plamenika na ploči za kuhanje, okrenite gumb plamenika na ploči za kuhanje u smjeru kazaljke na satu na položaj "0" ili tako da marker na gumbu plamenika na ploči za kuhanje bude nagore.

Vaša ploča za kuhanje ima plamenike različitih promjera. Uvjerit ćete se da je najekonomičniji način uporabe plina odabrati pravilnu veličinu plinskog plamenika za veličinu vaše posude za kuhanje te postaviti plamen na "minimalni" položaj čim se dosegne točka klučanja. Preporučamo da uvijek poklopite vašu posudu za kuhanje da bi se izbjegli gubitak topline.

Da biste dobili maksimalnu iskorištenost glavnog plamenika, preporučamo uporabu

posude sa sljedećim promjerima ravnog dna. Uporaba posuda manjih od minimalne dimenzije prikazane dolje prouzročit će gubitak energije.

Brzi / Wok plamenik	22-26 cm
Polubrzi plamenik	14-22 cm
Pomoćni plamenik	12-18 cm

Uvjerite se da se vrhovi plamena ne šire van opsega vanjskog opsega posude, jer ovo može oštetiti plastične dodatke kao što su ručice.

Isključite glavni plinski kontrolni ventil kada ne koristite plamenike na dulje razdoblje.

### UPOZORENJE:

- Koristite jedino posude s ravnim dnom i debelim osnovama.
- Uvjerite se da je dno posude suho prije stavljanja na plamenik.
- Temperatura pristupačnih dijelova može postati visoka dok uređaj radi. Nužno je da djecu i životinje držite dalje od plamenika za vrijeme i nakon kuhanja.
- Nakon uporabe, ploča za kuhanje ostaje vrlo vruća neko vrijeme. Nemojte je doticati i nemojte stavljati nikakve stvari na ploču za kuhanje.
- Nikada ne stavljajte noževe, vilice, žlice i poklopce a ploču za kuhanje jer će postati vrući te mogu prouzročiti ozbiljne opekline.
- Nemojte dopustiti da ručice posude ili bilo koji drugi kuhinjski pribor pređe preko ruba vrha kuhala.

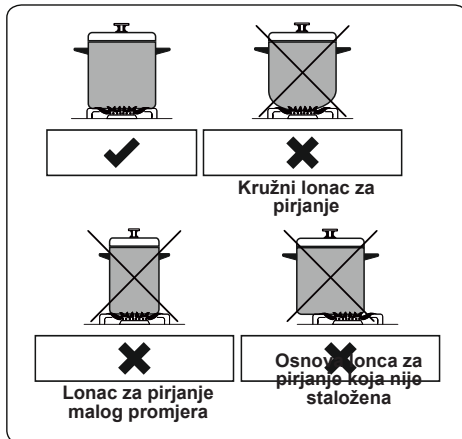

## 4.2 KONTROLE PLOČE ZA KUHANJE Plamenik

Plamenik se kontrolira gumbom sa 6 položaja.

Plamenik se može koristiti okretanjem kontrolnog gumba na jedan od ovih položaja. Blizu svakog kontrolnog gumba na ploči za kuhanje nalazi se mali simbol koji pokazuje koji se plamenik kontrolira tim gumbom. Svjetlo uključeno/isključeno na kontrolnoj tabli pokazuje koji su plamenici u uporabi.

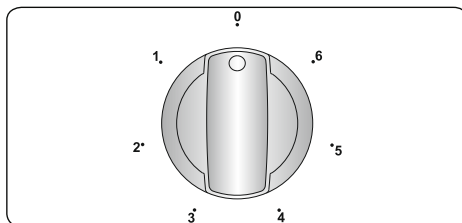



Položaj gumba	Funkcija
0	Položaj ISKLJUČENO
1	Za topljenje maslaca itd i za podgrijavanje malih količina tekućina.
2	Za podgrijavanje većih količina tekućina. Za pripremu krema i umaka
3	Za odmrzavanje hrane za kuhanje
4	Za kuhanje delikatnog mesa i ribe
5	Za pečenje mesa i odreska
6	Za kuhanje velikih količina tekućina ili za prženje

## UPOZORENJE:

- Kad koristite plamenik prvi put, ili nakon što ga dulje vremena niste koristili, neophodno je eliminirati svu vlažnost koja se može akumulirati oko električnih elemenata ploče. Da to uradite, uključite plamenik na najmanju jačinu oko 20 minuta.
- Nikada nemojte koristiti plamenik bez posude. U suprotnom se mogu pojaviti kvarovi na ploči za kuhanje.
- Koristite jedino posude s ravnim dnom i debelim osnovama.
- Uvjerite se da je dno posude suho prije stavljanja na plamenik.
- Kada je plamenik u uporabi, uvjerite se da je posuda pravilno u središtu plamenika.
- Nikada nemojte koristiti posudu manjeg ili većeg promjera od plamenika jer se tako gubi energija.

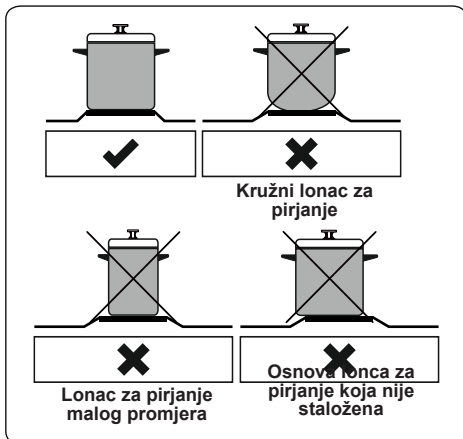

- ako je moguće uvijek stavite poklopce na posude da biste izbjegli gubitak topline.
- Temperatura pristupačnih dijelova može postati visoka dok uređaj radi. Nužno je da djecu i životinje držite dalje od ploče za kuhanje tijekom uporabe i dok se sasvim ne ohladi nakon uporabe.
- Ako primijetite naprslinu na ploči za kuhanje morate je odmah isključiti i zamijeniti putem ovlaštenog serviser ili tehničara.

## 5. ČIŠĆENJE I ODRŽAVANJE

### 5.1 ČIŠĆENJE

 **UPOZORENJE:** Isključite uređaj i ostavite da se ohladi prije obavljanja čišćenja.

#### Opće upute

- Provjerite da li materijali za čišćenje odgovaraju i da li su preporučani od proizvođača prije njihove uporabe na vašem uređaju.
- Koristite kremasta ili tekuća sredstva za čišćenje koja ne sadržavaju čvrste čestice. Nemojte koristiti kaustične (korozivne) kreme, abrazivne praškove za čišćenje, hrapavu žičanu vunu ili čvrste alate jer mogu oštetiti površine kuhala.

 Nemojte koristiti sredstva za čišćenje koja sadržavaju čvrste čestice, jer mogu izgrebati staklo, emajlirane i/ili obojene dijelove vašeg uređaja.

- Ako se bilo koja tekućina prelije, očistite je odmah da biste izbjegli oštećenje dijelova.

 Nemojte koristiti parne čistače za čišćenje bilo kojeg dijela uređaja.

### Čišćenje grijača za rešo

- Čistite redovito grijač za rešo.
- Obrišite rešo mekom krpom natopljenom čistom vodom. Zatim kratko uključite rešo da bi se sasvim osušio.

### Čišćenje emajliranih dijelova

- Čistite redovito emajlirane dijelove vašeg uređaja.
- Obrišite emajlirane dijelove mekom krpom natopljenom sapunjavom vodom. Zatim ponovno obrišite mokrom krpom te osušite.

 Nemojte čistiti emajlirane dijelove dok su još uvijek topli od kuhanja.

 Nemojte ostavljati ocat, kavu, mlijeko, sol, vodu, limun ili sok od rajčice na emajlu na dulje vrijeme.

### Čišćenje dijelova od nehrđajućeg čelika (ako su dostupni)

- Čistite redovito dijelove vašeg uređaja od nehrđajućeg čelika.
- Obrišite dijelove od nehrđajućeg čelika mekom krpom natopljenom čistom vodom. Zatim ih temeljito osušite suhom krpom.

 Nemojte čistiti dijelove od nehrđajućeg čelika dok su još uvijek topli od kuhanja.

 Nemojte ostavljati ocat, kavu, mlijeko, sol, vodu, limun ili sok od rajčice na nehrđajućem čeliku na dulje vrijeme.

## 5.2 ODRŽAVANJE

 **UPOZORENJE:** Održavanje ovog uređaja jedino treba provesti autoriziran serviser ili kvalificiran tehničar.

### Druge kontrole

- Periodično provjerite cijev za dovod plina. Ako ste pronašli kvar, kontaktirajte autorizirani servis za otklanjanje kvara.
- Preporučamo da se dijelovi za dovod plina mijenjaju godišnje. Ako se pronađe kvar pri radu kontrolnih gumbova uređaja, kontaktirajte ovlaštenog

servisera.

## 6. RJEŠAVANJE PROBLEMA I TRANSPORT

### 6.1 RJEŠAVANJE PROBLEMA



Ako još uvijek imate problem s vašim uređajem nakon provjere ovih temeljnih koraka u rješavanju problema, molimo kontaktirajte ovlaštenog servisera ili kvalificiranog tehničara.

Problem	Mogući uzrok	Rješenje
Plamenici na ploči ne rade.	Plamenici su možda u položaju <b>isključeno</b> . Plinski opskrbeni tlak možda nije pravilan. Struja (ako uređaj ima električni priključak) je isključena.	Provjerite položaj kontrolnog gumba. Provjerite opskrbeni plin i plinski tlak. Provjerite da li postoji opskrba strujom. Također provjerite da li drugi kuhinjski uređaji rade.
Plamenici ploče ne svijetle.	Poklopac i kruna plamenika nisu montirani pravilno. Plinski opskrbeni tlak možda nije pravilan. LPG cilindar (ako je primjenjiv) može biti istrošen. Struja (ako uređaj ima električni priključak) je isključena.	Osigurajte da su dijelovi plamenika postavljeni pravilno. Provjerite opskrbeni plin i plinski tlak. LPG cilindar možda treba zamijeniti. Provjerite da li postoji opskrba strujom. Također provjerite da li drugi kuhinjski uređaji rade.
Boja plamena je narančasta/žuta.	Poklopac i kruna plamenika nisu montirani pravilno. Različiti plinski sastojci	Osigurajte da su dijelovi plamenika postavljeni pravilno. Ovisno o dizajnu plamenika može se pojaviti plamen narančaste/žute boje u određenim oblastima plamenika. Ako koristite uređaj na prirodni plin, gradski prirodni plin možda ima različite sastojke. Nemojte koristiti uređaj nekoliko sati.
Plamenik se ne pali ili je djelomično osvijetljen.	Dijelovi plamenika možda nisu čisti ili suhi.	Uvjerite se da su dijelovi uređaja suhi i čisti.
Zvuk plamenika je dosta glasan.	-	Ovo je normalno. Glasni zvuk se može smanjiti uslijed zagrijavanja.
Glasni zvuk	-	Normalno je da određeni metalni dijelovi kuhala stvaraju glasni zvuk kada su u uporabi.
Ploča ili zone kuhanja se ne mogu uključiti.	Nema opskrbe strujom.	Provjerite kućanske osigurače za uređaj. Provjerite da li negdje ima prekida struje isprobavanjem drugih elektroničkih uređaja.
Ploča stvara oduran miris tijekom prvih kuharskih sesija.	Novi uređaj.	Ugrijte lonac za pirjanje pun vode na svakoj zoni kuhanja tijekom 30 minuta.

### 6.2 TRANSPORT

Ako vam je potreban transport proizvoda, koristite originalno pakiranje proizvoda i provedite transport korištenjem njegove originalne kutije. Slijedite oznake za transport na pakiranju. Prilijepite vrpcom sve neovisne dijelovi uz proizvod da biste spriječili oštećenje proizvoda tijekom transporta.

Ako nemate originalno pakiranje, pripremite transportnu kutiju tako da su uređaj, posebice vanjske površine proizvoda zaštićeni od vanjskih prijetnji.

## 7. TEHNIČKE SPECIFIKACIJE





### 7.1 TABLICA UBRIZGAČA

G30 28-30mbar 5,8 kW 418 g/h II2H3B/P RS Class:3	G20 20 mbar	G30 28-30 mbar
RAPID PLAMENIKA		
Injektora (1/100 mm)	115	85
Nominalne snage (kW)	3	3
POTROŠNJA U 1h	285,7 l/h	218,1 g/h
SREDNJE PLAMENIKA		
Injektora (1/100 mm)	97	65
Nominalne snage (kW)	1,75	1,75
POTROŠNJA U 1h	166,7 l/h	127,2 g/h
POMOĆNI PLAMENIKA		
Injektora (1/100 mm)	72	50
Nominalne snage (kW)	1	1
POTROŠNJA U 1h	95,2 l/h	72,7 g/h

**Ви благодариме што го избравте овој производ.**

Ова Упатство за корисници содржи важни безбедносни информации и упатства за работа со и одржување на Вашиот апарат.

Ви препорачуваме да го прочитате ова Упатство за корисници пред да го користите Вашиот апарат и да го чувате упатството за понатамошна употреба.

Слика	Тип	Значење
	<b>ПРЕДУПРЕДУВАЊЕ</b>	Ризик од сериозна повреда или смрт
	<b>РИЗИК ОД ЕЛЕКТРИЧЕН УДАР</b>	Ризик од опасен напон
	<b>ПОЖАР</b>	Предупредување; Ризик од пожар / запаливи материјали
	<b>ВНИМАНИЕ</b>	Ризик од повреда или оштетување на имот
	<b>ВАЖНО / НАПОМЕНА</b>	Правилно ракување со системот

# СОДРЖИНА

1. БЕЗБЕДНОСНИ УПАТСТВА.....	4
1.1 Општи безбедносни предупредувања.....	4
1.2 Предупредувања за монтирање.....	7
1.3 Во текот на употребата.....	8
1.4 Во текот на чистењето и одржувањето.....	9
2. МОНТИРАЊЕ И ПОДГОТОВКА ЗА УПОТРЕБА.....	11
2.1 Упатства за инсталатер.....	11
2.2 Монтирање на плочата за готвење.....	12
2.3 Поврзување на плинот.....	13
2.4 Конверзија на плин (ако е можно).....	15
2.5 Електрично поврзување и безбедност (ако е достапно).....	16
3. КАРАКТЕРИСТИКИ НА ПРОИЗВОДОТ.....	17
4. УПОТРЕБА НА ПРОИЗВОДОТ.....	18
4.1 Употреба на горилниците за плин.....	18
4.2 Контроли на плочата.....	19
5. ЧИСТЕЊЕ И ОДРЖУВАЊЕ.....	20
5.1 Чистење.....	20
5.2 Одржување.....	21
6. РЕШАВАЊЕ ПРОБЛЕМИ И ТРАНСПОРТ.....	22
6.1 Решавање проблеми.....	22
6.2 Транспорт.....	22
7. ТЕХНИЧКИ СПЕЦИФИКАЦИИ.....	23
7.1 Табела на вбригувачи.....	23

# 1. БЕЗБЕДНОСНИ УПАТСТВА

- Пред употреба на апаратот внимателно прочитајте ги овие упатства и чувајте ги на соодветно место за да ги прочитате кога ќе има потреба.
- Овој прирачник е изготвен за повеќе модели, затоа Вашиот апарат можеби нема да има некоја од опишаните карактеристики. Од таа причина, важно е да обрнете посебно внимание на сликите додека го читате прирачникот.

## 1.1 ОПШТИ БЕЗБЕДНОСНИ ПРЕДУПРЕДУВАЊА



- Овој апарат може да го користат деца на и над возраст од 8 години, како и лица со намалена физичка, сетилна или ментална способност или со недостиг на искуство и познавање, ако се под надзор и се упатени за користење на апаратот на безбеден начин, и ги разбираат потенцијалните опасности. Деца не смеат да си играат со апаратот. Деца без надзор не смеат да го чистат или одржуваат апаратот.

**⚠ ПРЕДУПРЕДУВАЊЕ:** Апаратот и достапните делови се вжештуваат во текот на употребата. Треба да внимавате да не ги допирате елементите кои се загреваат. Деца помали од 8 години треба да се држат настрана освен ако не се под постојан надзор.

**⚠ ⚠ ПРЕДУПРЕДУВАЊЕ:** Готвење на плочата со маст или масло и без надзор може да биде опасно и да предизвика пожар. НИКОГАШ не обидувајте се да изгаснете таков оган со вода, туку исклучете го апаратот и покријте го пламенот со капак или противпожарно ќебе.

 **ВНИМАНИЕ:** Готвењето треба да се врши под надзор. Краткотрајното готвење треба да биде под постојан надзор.

  **ПРЕДУПРЕДУВАЊЕ:** Опасност од пожар: Не ставајте предмети на површините за готвење.

  **ПРЕДУПРЕДУВАЊЕ:** Ако површината е напукната, исклучете го апаратот за да ја избегнете можноста од електричен удар.

- За моделите кои вклучуваат капак за плочата, исчистете ги сите истурања на храна од капакот пред употреба и оставете го шпоретот да се излади пред да го затворите капакот.
- Не ракувајте со апаратот со надворешен тајмер или посебен систем за далечинска контрола.
- Не употребувајте јаки абразивни чистачи или жици за чистење на површините во рерната. Тие може да ги изгребат површините што може да резултира со кршење на стаклото на вратата или оштетување на површините.
- Не користете чистачи на пареа за чистење на апаратот.
- Производот е произведен во согласност со сите важечки локални и меѓународни стандарди и прописи.
- Одржување и поправка на апаратот треба да вршат само овластени техничари. Монтирањето и поправките што ги вршат неовластени техничари може да бидат опасни. Не менувајте ги спецификациите за производот на кој било начин. Несоодветните штитници за плоча може да предизвикаат незгоди.
- Пред поврзување на уредот, проверете дали



локалните услови на дистрибуцијата (природата и притисокот на плинот или напонот на струјата и фреквенцијата) и спецификациите за производот се компатибилни. Спецификациите за овој апарат се наведени на етикетата.

 **ВНИМАНИЕ:** Овој апарат е дизајниран само за готвење храна и е наменет само за внатрешна употреба во домаќинствата. Не треба да се користи за ни една друга цел или со никаква друга примена, како што е употреба во надворешни услови, во комерцијална средина или за загревање на просторија.

- Овој апарат не е поврзан со уред за вентилација. Треба да се постави и поврзе согласно тековните одредби за инсталација. Треба да се обрне особено внимание на соодветните побарувања во однос на вентилацијата.
- Ако горилникот не се запали по 15 секунди, престанете да ракувате со уредот и отворете ја вратата на преградата. Почекајте најмалку 1 минута пред повторно да се обидете да го запалите горилникот.
- Овие упатства се важечки само ако на апаратот се појавува симболот на соодветната држава. Ако симболот не се појавува на апаратот, погледнете во техничките упатства во кои е опишано како да се менува апаратот за да одговара на условите за употреба во земјата.
- Сите можни безбедносни мерки се преземени за Ваша безбедност. Бидејќи стаклото може да се скрши, треба да бидете внимателни додека чистите. Избегнувајте да го удирате или чукате стаклото со предмети.
- Внимавајте да не го заглавите или оштетите

кабелот за напојување за време на монтирањето. Ако кабелот за напојување е оштетен, мора да биде заменет од производителот, негов сервисер или слични квалификувани лица, со цел да се спречи опасност.

- Доколку вашиот апарат има плотна за готвење направена од стакло или стакло-керамика:

 **ВНИМАНИЕ:** „Во случај на кршење на стаклото на плотната“:

- веднаш исклучете ги сите горилници и сите електрични елементи за греење и изолирајте го апаратот од напојување со струја
  - не допирајте ја површината на апаратот
  - не користете го апаратот.
- Чувајте ги децата и животните понастрана од овој апарат.

## 1.2 ПРЕДУПРЕДУВАЊА ЗА МОНТИРАЊЕ

- Не ракувајте со апаратот пред целосно да биде монтиран.
- Апаратот мора да биде монтиран од овластен техничар. Производителот не е одговорен за никакви оштетувања што се предизвикани од погрешно поставување и монтирање на апаратот од страна на неовластени лица.
- Кога ќе го отпакувате апаратот, проверете дали е оштетен при транспортот. Во случај на дефект, не користете го апаратот и веднаш контактирајте со квалификуван сервисер. Материјалите кои се користени за пакување (најлон, спојувалки, полистирен итн.) може да бидат штетни за децата и истите треба веднаш да се соберат и фрлат.
- Заштитете го апаратот од надворешната средина. Не изложувајте го на сонце, дожд, снег,

прашина или прекумерна влажност.

- Материјалите околу апаратот (т.е. плакарите) треба да издржат минимална температура од 100°C.
- Температурата на долната површина на ринглата може да се зголеми за текот на работењето, па затоа мора да се постави плоча под неа.

### 1.3 ВО ТЕКОТ НА УПОТРЕБАТА

- Додека апаратот работи, не ставајте запаливи материјали во или близу до него.



Не оставајте го шпоретот без надзор кога готвите со масла во тврда или течна состојба. Тие може да се запалат во услови на прегревање. Никогаш не истурајте вода на пламен предизвикан од масло туку исклучете го шпоретот и покријте ја тавата со нејзиниот капак или противпожарно ќебе.

- Секогаш поставувајте ги тавите во центарот на зоната за готвење и свртете ги рачките на безбедна положба за да не може да се турнат или зграпчат.
- Ако не го користите производот подолго време, исклучете го главниот контролен прекинувач. Исклучете го вентилот за плин кога не го користите апаратот.
- Погрижете се контролните копчиња на апаратот да бидат секогаш на позиција „0“ (стоп) кога не го користите апаратот.

**⚠ ВНИМАНИЕ:** Употребата на апарат за готвење на плин произведува топлина, влага и производи од согорување во просторијата каде што е поставен. Осигурете дека кујната има добра вентилација особено кога работи апаратот. Чувајте ги дупките за природно проветрување отворени

или инсталирајте уред за механичко проветрување (механички аспиратор).

- Продолжена и интензивна употреба на апаратот може да има потреба од дополнително проветрување, како отворање прозорец, или за поефективно проветрување, на пример зголемување на степенот на механичко проветрување, ако има.

#### **1.4 ВО ТЕКОТ НА ЧИСТЕЊЕТО И ОДРЖУВАЊЕТО**

- Погрижете се апаратот да биде исклучен од струја пред да извршите какво било чистење или одржување.
- Не вадете ги контролните копчиња за да ја исчистите контролната табла.
- За одржување на ефикасноста и безбедноста на апаратот, препорачуваме секогаш да користите оригинални резервни делови и да се јавите кај наши овластени сервисери кога ќе има потреба.

#### **Декларација за усогласеност на ЕУ**

 Изјавуваме дека нашите производи ги исполнуваат важечките европски директиви, одлуки и регулативи, како и барањата наведени во посочените стандарди.

Овој апарат е дизајниран да се користи само за готвење во домашни услови. Секоја друга употреба (како што е загревање на просторија) е несоодветна и опасна.

 Упатствата за ракување со апаратот се однесуваат на неколку модели. Можеби ќе забележите разлики помеѓу овие упатства и вашиот модел.

## Одлагање на стар апарат

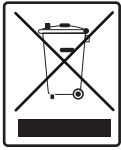

Овој симбол на производот или на неговото пакување значи дека овој производ не треба да се третира како отпад од домаќинство. Наместо тоа, треба да се однесе во соодветен собирен центар за рециклирање на електрична и електронска опрема. Производот треба да се фрли правилно. На тој начин ќе спречите појава на потенцијални негативни последици за животната средина и здравјето на луѓето кои би можеле да настанат поради несоодветно одлагање на овој производ. За подетални информации околу рециклирањето на овој производ, контактирајте со локалните овластени институции, службата за собирање отпад од домаќинствата или продавницата каде што го купивте производот.

## 2. МОНТИРАЊЕ И ПОДГОТОВКА ЗА УПОТРЕБА

**!** **ПРЕДУПРЕДУВАЊЕ** : Овој апарат мора да го монтира овластен сервисер или квалификуван техничар, согласно упатствата во овој водич и во согласност со тековните локални прописи.

- Неправилно монтирање може да предизвика повреда и оштетување за коишто производителот не презема одговорност и за коишто нема да важи гаранцијата.
- Пред монтирањето, проверете дали локалните услови на дистрибуција (напонот на струјата и фреквенцијата и/или природата и притисокот на плинот) и приспособувањата на производот се компатибилни. Условите за приспособување на овој апарат се посочени на етикетата.
- Треба да се почитуваат законите, уредбите, директивите и стандардите кои се на сила во земјата на употреба (безбедносни регулативи, соодветно рециклирање во согласност со регулативите итн.).

### 2.1 УПАТСТВА ЗА ИНСТАЛАТЕР

#### Барања за вентилација

- За простории помали од  $5 \text{ m}^3$ , потребна е постојана вентилација на  $100 \text{ cm}^2$  слободен простор.
- За простории со големина помеѓу  $5 \text{ m}^3$  и  $10 \text{ m}^3$ , ќе биде потребна постојана вентилација на  $50 \text{ cm}^2$  слободен простор, освен ако нема врата којашто води директно надвор на отворено и тогаш не е потребна постојана вентилација.
- За простории поголеми од  $10 \text{ m}^3$ , не е потребна постојана вентилација.

**!** **Важно:** Независно од големината на просторијата, сите простории каде што е поставен апаратот мора да имаат директен пристап кон надворешен воздух преку прозорец што се отвора или слично.

#### Празнење на согорените гасови од околината

Апаратите на плин исфрлуваат согорен плин во надворешниот воздух, директно или преку аспиратор со оцак. Доколку не може да се монтира аспиратор,

монтирајте вентилатор на прозорецот или ѕидот кој има пристап до чист воздух. Вентилаторот мора да има капацитет да го менува волуменот на воздухот во кујната најмалку 4-5 пати во еден час.

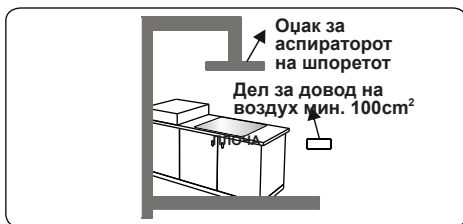

#### Општи упатства

- Откако ќе го извадите материјалот за пакување од апаратот и дополнителните делови, проверете дали е оштетен апаратот. Ако се сомневате дека има каква било штета, не користете го апаратот и веднаш контактирајте со овластен сервисер или квалификуван електричар.
- Погрижете се да нема запаливи материјали во непосредна близина,

како завеси, масло, ткаенина итн., кои може да се запалат.

- Работната површина и мебелот кој се наоѓа околу апаратот мора да бидат направени од материјали кои се отпорни на температури повисоки од 100°C.
- Ако треба да се монтира аспиратор или кујнски елемент над апаратот, безбедното растојание помеѓу плочата за готвење и кој било кујнски елемент/аспиратор треба да биде како што е покажано подолу.

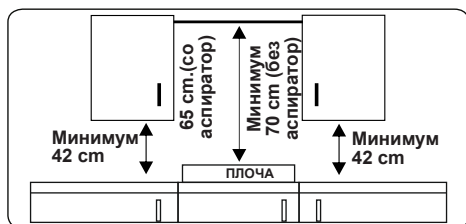

- Апаратот не треба да се монтира директно над машина за миее садови, фрижидер, замрзнувач, машина за перење алишта или машина за сушење алишта.
- Ако основата на апаратот е достапна

рочно, бариера направена од соодветен материјал мора да биде поставена под основата на апаратот, осигурувајќи дека нема пристап до основата на апаратот.

- Апаратот може да се постави во близина на друг мебел, под услов, во просторот каде што апаратот е поставен, висината на мебелот да не ја надминува висината на плочата за готвење.

## 2.2 МОНТИРАЊЕ НА ПЛОЧАТА ЗА ГОТВЕЊЕ

Апаратот е снабден со комплет за инсталација, вклучувајќи материјал за запечатување на лепило, загради за прицврстување и завртки.

- Исечете ги димензиите на отворот, како што е прикажано на сликата. Пронајдете го отворот на работната површина така што, откако ќе се инсталира плочата за готвење, следат следниве барања:

W (mm)	580	мин. А (mm)	50
D (mm)	510	Мин. В (mm)	100
H (mm)	40	Е (mm)	10
С1 (mm)	560	мин. F (mm)	10
С2 (mm)	480/490		

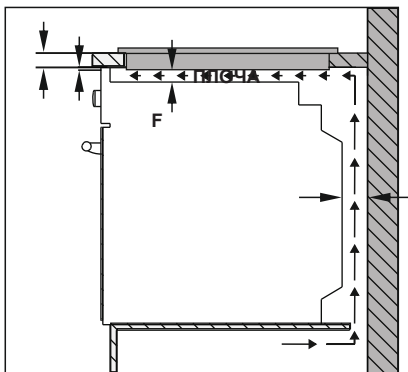
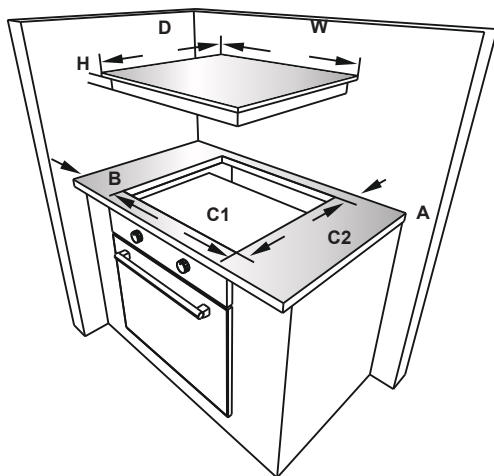

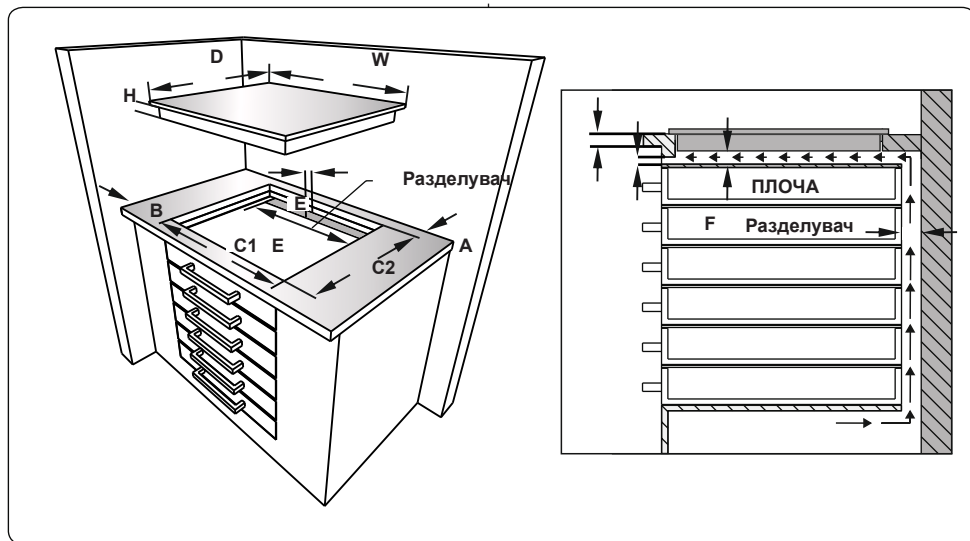

- Ставете ја плочата во исечениот дел. Обележете ја местоположбата на плочата за готвење со плотната за готвење.

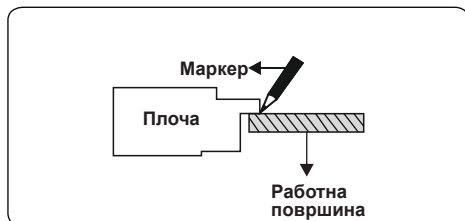

- Отстранете ја плочата за готвење. Поставете го дихтунгот на линијата што ја обележивте. Проверете дали линијата е порамнета со дихтунгот. Проверете дали споевите се преклопуваат на аглите и нема празен простор кај материјалот за лепење.

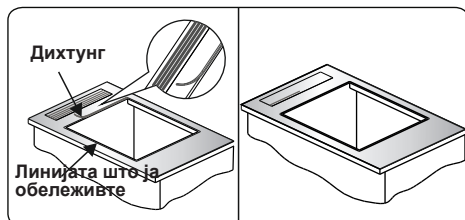

и фиксирајте ја позицијата со помош на држачи (A) и завртки (B). Прилагодете ја позицијата на држачите во зависност од дебелината на работната површина и затегнете ги шрафовите еднакво. Внимателно отсечете го вишокот материјал за запечатување (C) од целиот уред.

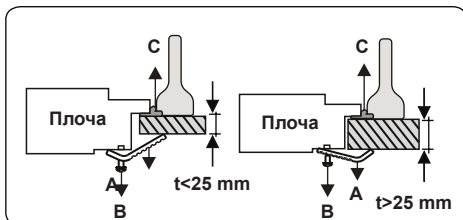
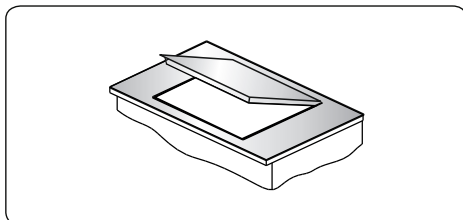

### 2.3 ПОВРЗУВАЊЕ НА ПЛИНОТ Составување на доводот за плин и проверка за протекување

Поврзете го апаратот во согласност со важечките локални и меѓународни

- Внесете го апаратот во отворот



стандарди и прописи. Прво, проверете каков тип на плин е поврзан на шпоретот. Оваа информација е достапна на налепница која се наоѓа на задната страна на шпоретот. Информациите за видовите соодветен гас и соодветните вбригувачи на плин може да ги најдете во табелата со технички податоци. Проверете дали доводниот притисок на плинот одговара на вредностите во табелата со технички податоци, за да можете да постигнете максимална ефикасност и да обезбедите најмала потрошувачка на плин. Ако притисокот на употребениот плин се разликува од наведените вредности или ако притисокот не е стабилен во вашиот простор, можеби ќе биде потребно да се поврзе соодветен регулатор на притисок на доводот за плин. За да ги направите овие приспособувања, треба да се обратите во овластен центар за сервисирање.

#### **Точки кои мора да се проверат во текот на монтирањето на флексибилно црево:**

- Ако поврзувањето на плинот е направено со флексибилно црево монтирано на доводот за плин на плочата, тоа мора да биде прицврстено со стега за цевка.
- Поврзете го апаратот со кратко црево што не пропушта, колку што е можно поблизу до изворот на плин.
- Дозволена максимална должина на цревето е 1,5 m.
- Апаратот треба да биде поврзан во согласност со релевантните локални стандарди за плин.
- Цревето треба да се чува настрана од места во кои температурата може да достигне повеќе од 90°C.
- Цревето не смее да биде напукнато, скинато, искривено или превиткано.
- Чувајте го цревето подалеку од остри агли и предмети кои се движат.
- Пред да го монтирате поврзувањето, проверете дали цревето е оштетено. За да го проверите тоа, употребете газирани вода или друга течност. Не употребувајте отворен оган за да проверите дали протекнува плин.
- Сите метални предмети кои се користат за поврзување на плин не

смеат да бидат 'рѓосани. Проверете го рокот на траење на сите делови кои се користат за поврзување.

#### **Точки кои мора да се проверат во текот на монтирањето на фиксното поврзување на плин:**

Начинот на монтирање на фиксното поврзување на плин (поврзување на плин со елементи со навој, на пр. навртка) се разликува според земјата во која се наоѓате. Вие ќе ги добиете деловите кои се вообичаени за Вашата земја. Сите други потребни делови може да бидат снабдени како резервни делови.

Во текот на поврзувањето, навртката на разгранувачот за плин треба да биде фиксирана додека го вртите другиот дел. За безбедно поврзување, користете клуч со соодветна големина. За површините помеѓу различни делови секогаш треба да ги користите заптивките кои се обезбедени со комплетот за конверзија на плин.

Заптивките кои се користат за поврзување треба да бидат одобрени и за користење при поврзување на плин. Не употребувајте заптивки за водоинсталации за поврзување на плин.

Не заборавајте дека овој апарат е направен за поврзување на плин во земјата за која е произведен. Главната дестинација е обележана на задниот капак на апаратот. Ако треба да го користите во друга земја, можеби ќе Ви биде потребно некое од поврзувањата дадени на сликата подолу. Во таков случај, обратете се до локалните органи за да дознаете кое е правилното поврзување за плин.

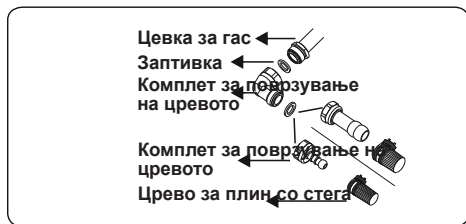

- Употребете клуч со големина 7 mm за да ги отшрафите вбризгувачите.
- Заменете го вбризгувачот со соодветен вбризгувач од комплетот за конверзија на плин, со точниот дијаметар за типот на плин кој ќе се користи, во согласност со табелата за вбризгувачи на плин.

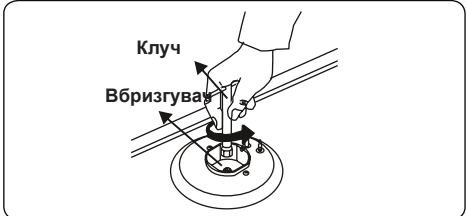
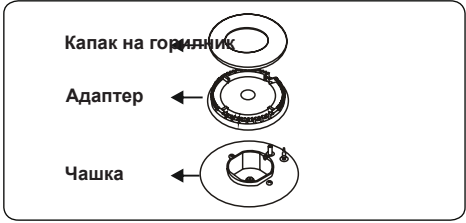

Шпоретот мора да го монтира и одржува соодветно квалификуван и овластен техничар за плински уреди, во согласност со тековните закони за безбедност.

**!** **ПРЕДУПРЕДУВАЊЕ:** Не употребувајте отворен оган за да проверите дали протекнува плин.

**2.4 КОНВЕРЗИЈА НА ПЛИН (АКО Е МОЖНО)**

Вашиот апарат е дизајниран да работи на течен нафтен гас/природен гас (LPG/NG). Горилниците за плин може да се адаптираат за различни видови на плин, со замена на соодветните вбризгувачи и со приспособување на минималната должина на пламен која е соодветна за плинот кој се користи. За оваа цел, треба да се исполнат следниве чекори.

**Промена на вбризгувачи**  
**Горилници на плочата**

- Прекинете го главниот довод на плин и исклучете го апаратот од напојувањето со струја.
- Отстранете ги капациите на горилниците и адаптерите.

**Прилагодување на позицијата за намален пламен**

Прво, осигурете се дека апаратот е исклучен од напојувањето со струја и дека доводот за плин е отворен. Позицијата за минимален пламен се прилагодува со завртка со рамен врв која се наоѓа на вентилот. Кај вентили кои имаат уред за исклучување во случај на дефект во снабдувањето со плин, завртката се наоѓа на страната на осовината на вентилот, како што е покажано на сликите. Кај вентили кои немаат уред за исклучување во случај на дефект во снабдувањето со плин, завртката се наоѓа внатре во осовината на вентилот, како што е покажано на сликата. За полесно прилагодување на позицијата на пламенот, ви препорачуваме да ја извадите контролната табла (и микропрекинувачот, доколку има на Вашиот модел) за време на прилагодувањето.

За да ја одредите позицијата за минимален пламен, запалете ги горилниците и оставете ги вклучени во позиција за минимален пламен. Со мал шрафцигер, затегнете ја или разлабавете ја завртката за премостување за околу 90 степени. Кога пламенот има висина од

најмалку 4 mm, плинот се дистрибуира правилно. Проверете дали пламенот се гасне при премин од максимална во минимална позиција. Направете вештачки ветар со раката кон пламенот за да видите дали е стабилен.

За конверзија од LPG во NG треба да ја разлабавите завртката за премостување. За конверзија од NG во LPG, завртката за премостување треба да биде затегната. Осигурете се дека апаратот е исклучен од напојувањето со струја и дека доводот за плин е отворен.

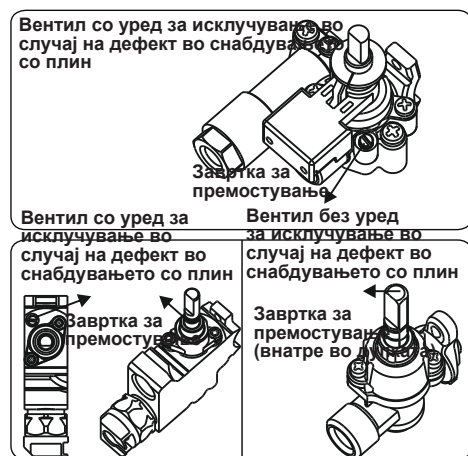

### Замена на доводот за плин

За некои земји, типот на довод за плин може да се разликува за NG/LPG плин. Во тој случај, извадете ги веќе монтираните делови за поврзување и навртки (ако има) и соодветно поврзете го новиот довод за плин. Во сите услови, сите делови кои се користат за поврзување на плин треба да бидат одобрени од локални и/или меѓународни органи. За сите поврзувања со плин, погледнете ја клаузулата „Составување на довод за плин и проверка за протекување“ која е образложена погоре.

### 2.5 ЕЛЕКТРИЧНО ПОВРЗУВАЊЕ И БЕЗБЕДНОСТ (АКО Е ДОСТАПНО)

**!** **ПРЕДУПРЕДУВАЊЕ:** Електричното поврзување на овој апарат треба да го изведе овластен сервисер или квалификуван електричар во согласност со упатствата во овој водич и во согласност со тековните локални прописи.

### **!** ПРЕДУПРЕДУВАЊЕ: АПАРАТОТ МОРА ДА БИДЕ ЗАЗЕМЈЕН.

- Пред да го поврзете апаратот на струја, мора да проверите дали номиналниот напон на апаратот (испечатен на плочката за идентификација на апаратот) е соодветен со напонот на мрежата за напојување, а жиците за струја треба да имаат капацитет да ги поднесат номиналните вредности на апаратот (исто така наведени на плочката за идентификација).
- За време на инсталацијата задолжително треба да користите изолирани кабли. Неправилно поврзување може да го оштети апаратот. Ако кабелот за напојување е оштетен и треба да се замени, тоа треба да го направи квалификувано лице.
- Не користете адаптери, повеќекратни приклучоци и/или продолжни кабли.
- Кабелот треба да се чува подалеку од жешките делови на апаратот и не смее да се свиткува или притиска. Во спротивно, кабелот може да се оштети и да настане краток спој.
- Ако апаратот не е поврзан на струја со приклучок, мора да се користи мултиполарен изолатор (со најмалку 3 mm простор за контакт) за да се почитуваат безбедносните прописи.
- Осигурувачот мора да биде лесно достапен откако ќе се монтира апаратот.
- Осигурете се дека сите поврзувања се добро затегнати.
- Прицврстете го кабелот за напојување во стегачот за кабел и затворете го капакот.
- Поврзувањето на кутијата со терминали е поставено на кутијата со терминали.

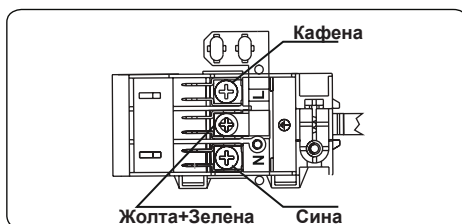

### 3. КАРАКТЕРИСТИКИ НА ПРОИЗВОДОТ



**Важно:** Спецификациите за овој производ се разликуваат и изгледот на Вашиот апарат може да се разликува од оној покажан на сликите подолу.

Листа на делови

#### EBG310GW

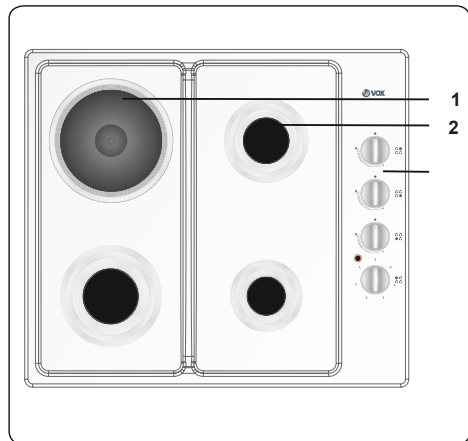

1. Горилник на плин
2. Рингла
3. Контролна табла

#### EBG310GIX



## 4. УПОТРЕБА НА ПРОИЗВОДОТ

### 4.1 УПОТРЕБА НА ГОРИЛНИЦИТЕ ЗА ПЛИН

#### Палење на горилниците

Симболот над секое контролно копче кој означува позиција, покажува кој горилник се контролира со тоа копче.

#### Рачно палење на горилниците за плин

Ако апаратот не е опремен со средство за палење или ако има дефект во електричната мрежа, следете ги постапките кои се наведени подолу.

**За горилници на плочата:** Притиснете го копчето на горилникот кој сакате да го запалите и држете го притиснато додека истовремено го вртите во насока спротивна на стрелките од часовникот, додека не биде во позиција „maximum“. Продолжете со притискање на копчето и земете запалено чкорче, свеќа или друго рачно средство за палење и приближете го до горниот раб на горилникот. Откако ќе добиете стабилен пламен, тргнете го изворот на пламен настрана од горилникот.

#### Електрично палење со копче за искрење

Притиснете го копчето на горилникот кој сакате да го запалите и држете го притиснато додека истовремено го вртите во насока спротивна од движењето на стрелките на часовникот, додека копчето не дојде во позиција од 90 степени. Микропрекинувачот под копчето ќе создава искри преку приклучокот за искрење сè додека е притиснато контролното копче. Држете го притиснато копчето додека не забележите стабилен пламен на горилникот.

#### Уред за исклучување во случај на дефект во снабдувањето со плин

##### Горилници на плочата

Плочите снабдени со уред за исклучување во случај на дефект во снабдувањето со плин обезбедуваат безбедност при случајно изгаснат пламен. Ако се случи ова, уредот ќе ги блокира каналите за довод на плин до горилниците и ќе спречи акумулирање на несогорен плин. Почekaјте 90 секунди пред повторно да запалите изгаснат горилник. Контроли на плочата

##### Горилник на плоча

Копчето има 3 позиции: off (исклучено)

(0), maximum (максимум) (симболот со голем пламен) и minimum (минимум) (симболот со мал пламен). Запалете го горилникот со копчето така што ќе го свртите на позицијата „maximum“; потоа прилагодете ја должината на пламенот помеѓу позициите „maximum“ и „minimum“. Не ракувајте со горилниците кога копчето е помеѓу позициите „maximum“ и „off“.

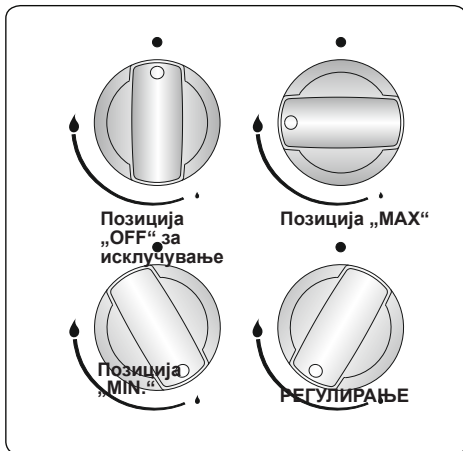

По палењето, визуелно проверете ги пламените. Ако врвот на пламенот е жолт, или ако пламенот е кренат или нестабилен, исклучете го плинот, потоа проверете како се споени капациите и врвовите на горилниците откако ќе се изладат. Проверете дали има течност во капациите на горилниците. Ако случајно почне да излегува пламен од горилниците, исклучете ги, проветрете ја кујната да влезе чист воздух и почекајте барем 90 секунди пред повторно да се обидете да ги запалите горилниците.

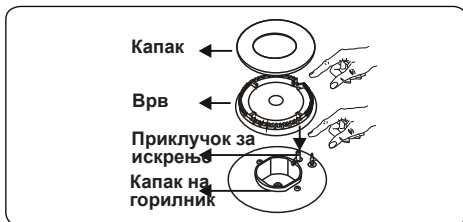

За да ги исклучите горилниците на плочата, свртете го копчето за горилникот во насока на стрелките на часовникот на позицијата „0“ или

така што ознаката на копчето да биде насочена нагоре.

Плочата има горилници со различни дијаметри. Најекономичниот начин за употреба на плин е да се избере точниот горилник на плин за димензијата на садот за готвење и пламенот да се одржува на минимална позиција што ќе се достигне точката на вриење. Наша препорака е секогаш да го покривате садот со капак за да избегнете загуба на топлина.

За да се обезбеди максимална работа на главните горилници, користете садови за готвење со следниве дијаметри на дното. Употребата на садови помали од минималните димензии дадени подолу ќе предизвика загуба на енергија.

Брз / Горилник за вок	22-26 cm
Полубрз горилник	14-22 cm
Помошен горилник	12-18 cm

Треба да внимавате врвовите на пламенот да не излезат од горните рабови на садот, бидејќи така може да се оштетат пластичните делови на садот, како што се рачките.

Кога горилниците нема да се користат подолг период, секогаш исклучувајте го главниот вентил за контрола на плинот.

### ПРЕДУПРЕДУВАЊЕ:

- Употребувајте само садови со рамно дно и дебела подлога.
- Проверете дали дното на садот е суво пред да го ставите на горилникот.
- Температурата на достапните делови е висока кога производот работи. Затоа, задолжително држете ги децата и животните подалеку од дофат до горилниците во текот и по готвењето.
- По употреба, плочата останува жешка подолго време. Не ја допирајте и не оставајте предмети врз неа.
- Никогаш не ставајте ножеви, виљушки, лажици и капаци на плочата бидејќи може да се загреат и така да предизвикаат сериозни повреди.
- Не дозволувајте рачките на тавата или на кој било друг кујнски прибор

да излезат од работ на површината на шпоретот.

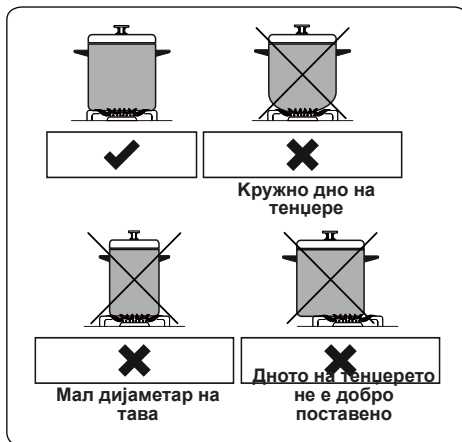

## 4.2 КОНТРОЛИ НА ПЛОЧАТА

### Рингла

Ринглата се контролира со копче кое има 6 позиции.

Со ринглата може да ракувате со свртување на контролното копче во една од овие позиции. До секое контролно копче за плочата има мал симбол кој покажува која рингла може да се контролира со тоа копче. Сијаличката за вклучено/исклучено на контролната табла покажува кои рингли се во употреба.

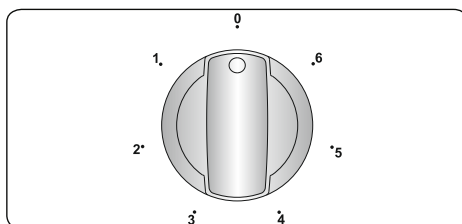

Позиција на копче	Функција
0	Позиција „Off“ за исклучување
1	За топење путер итн. и за затоплување на мали количества течност
2	За затоплување поголеми количества течност За подготвување кремове и сосови
3	За одмрзнување храна за готвење
4	За готвење деликатни меса и риба
5	За пржење месо и стекови
6	За вриење големи количества течност и за пржење

### ПРЕДУПРЕДУВАЊЕ:

- Кога за првпат работите со ринглата или секогаш кога не била користена подолг период, треба време да се елиминира влажноста што се акумулирала околу електричните елементи на ринглата. За да го направите тоа, користете ја ринглата на најниска температура околу 20 минути.
- Никогаш не вклучувајте ја ринглата без да има сад на неа. Во спротивно, може да се појават дефекти на површината за готвење.
- Употребувајте само садови со рамно дно и дебела подлога.
- Проверете дали дното на садот е суво пред да го ставите на ринглата.
- Кога ринглата е вклучена, проверете дали садот е правилно поставен во центарот.
- Никогаш не употребувајте сад со помал или поголем дијаметар од дијаметарот на ринглата, бидејќи така се троши енергија.

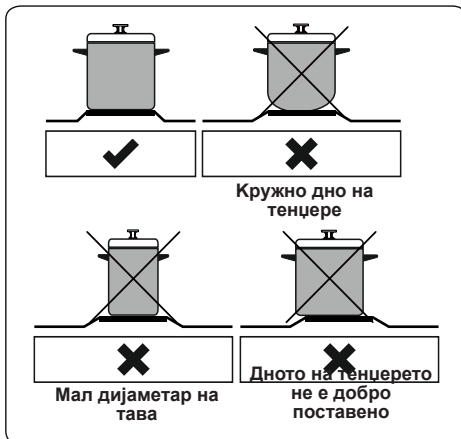

- Ако е можно, секогаш ставајте капаци на садовите за да избегнете загуба на топлина.
- Температурата на достапните делови е висока кога производот работи. Задолжително е децата и животните да се чуваат настрана од плочата за време на употреба и додека целосно не се излади по употреба.
- Во случај да забележите каква била пукнатина на површината за готвење, треба веднаш да ја исклучите и да повикате овластен сервис за да ја замени.

## 5. ЧИСТЕЊЕ И ОДРЖУВАЊЕ

### 5.1 ЧИСТЕЊЕ

 **Предупредување:** Пред чистење, исклучете го апаратот и оставете го да се излади.

#### Општи упатства

- Пред да ги употребите средствата за чистење на апаратот, проверете дали се соодветни и препорачани од производителот.
- Користете кремасти или течни средства за чистење кои не содржат честички. Не употребувајте каустични (корозивни) средства, абразивни прашоци, метална жица или тврди алати затоа што може да ги оштетат површините на шпоретот.

 Не употребувајте средства за чистење кои содржат честички,

бидејќи може да го изгребат стаклото, емајлираните и/или обоените делови на апаратот.

- Доколку дојде до прелевање на течност, веднаш избришете за да спречите оштетување.



Не употребувајте чистачи на пареа за чистење на деловите на апаратот.

### Чистење на грејачот на ринглата

- Редовно чистете го грејачот на ринглата.
- Бришете ја ринглата со мека крпа натопена само во вода. Потоа, кратко вклучете ја ринглата за целосно да се исуши.

### Чистење на емајлираните делови

- Чистете ги емајлираните делови со мека крпа натопена во вода со сапуница.
- Бришете ги емајлираните делови со мека крпа натопена во вода со сапуница. Потоа, повторно избришете ги со мокра крпа и исушете ги.



Немојте да ги чистите емајлираните делови по готвење додека сè уште се жешки.



Не оставајте оцет, кафе, млеко, сол, вода, лимон или сок од домати да стои на емајлираните делови подолго време.

### Чистење на деловите од не'рѓосувачки челик (ако има)

- Редовно чистете ги деловите од не'рѓосувачки челик на апаратот.
- Бришете ги деловите од не'рѓосувачки челик со мека крпа натопена само во вода. Потоа добро исушете ги со сува крпа.



Немојте да ги чистите деловите од не'рѓосувачки челик по готвење додека сè уште се жешки.



Не оставајте оцет, кафе, млеко, сол, вода, лимон или сок од домати да стои на деловите од не'рѓосувачки челик подолго време.

## 5.2 ОДРЖУВАЊЕ



**ПРЕДУПРЕДУВАЊЕ:** Одржувањето на овој апарат треба да го врши само овластен сервисер или

квалификуван техничар.

### Други контроли

- Повремено проверувајте ја цевката за гас. Ако има дефект, контактирајте со овластен сервисер за да ја смени.
- Наша препорака е деловите за снабдување со гас да се менуваат на годишна основа. Доколку откриете дефект при ракување со контролните копчиња на апаратот, контактирајте со овластен сервисер.



## 6. РЕШАВАЊЕ ПРОБЛЕМИ И ТРАНСПОРТ

### 6.1 РЕШАВАЊЕ ПРОБЛЕМИ



Ако сè уште имате проблем со апаратот по проверката на овие основни чекори за решавање проблеми, контактирајте со овластен сервисер или квалификуван техничар.

Проблем	Можна причина	Решение
Горилниците не работат.	Можеби горилниците се во позиција „off”. Можеби е неточен притисокот во доводот на плин. Исклучено е напојувањето (ако апаратот има електрично поврзување).	Проверете ја положбата на контролното копче. Проверете ги доводот на плин и притисокот. Проверете дали има струја. Проверете дали работат другите кујнски апарати.
Горилниците не се запалуваат.	Капакот и круната на горилникот не се правилно споени. Можеби е неточен притисокот во доводот на плин. LPG цилиндарот (ако е применливо) можеби е испразнет. Исклучено е напојувањето (ако апаратот има електрично поврзување).	Проверете дали деловите на горилникот се правилно наместени. Проверете ги доводот на плин и притисокот. Можеби треба да се замени LPG цилиндарот. Проверете дали има струја. Проверете дали работат другите кујнски апарати.
Бојата на пламенот е портокалова/жолта.	Капакот и круната на горилникот не се правилно споени. Различен состав на плин.	Проверете дали деловите на горилникот се правилно наместени. Поради дизајнот на горилникот, пламенот може да изгледа портокалов/жолт во одредени делови на горилникот. Ако со апаратот користите природен гас, градскиот природен гас може да има различен состав. Не ракувајте со апаратот неколку часа.
Горилникот не се пали или свети само делумно.	Деловите на горилникот можеби не се чисти или суви.	Проверете дали деловите на апаратот се суви и чисти.
Горилникот испушта бучава.	-	Тоа е нормално. Бучавата може да се намали со загревање.
Бучава	-	Нормално е некои од металните делови на шпоретот да создаваат бучава при употреба.
Плочата за готвење или зоните за готвење не можат да се вклучат.	Нема струја.	Проверете го домашниот осигурувач за апаратот. Проверете дали има струја со вклучување на други електронски апарати.
Плочата за готвење создава миризма за време на првите неколку готвења.	Нов апарат.	Ставете длабока тава за готвење наполнета со вода на секоја зона за готвење околу 30 минути.

### 6.2 ТРАНСПОРТ

Ако треба да го транспортирате производот, користете го оригиналното пакување на производот и пренесувајте го во оригиналната кутија. Следете ги ознаките за транспорт на пакувањето. Залепете ги сите посебни делови за производот за да спречите оштетување на производот за време на транспортот.

Ако го немате оригиналното пакување, подгответе кутија за носење, така што апаратот, особено надворешната површина, да биде заштитена од надворешни влијанија.

## 7. ТЕХНИЧКИ СПЕЦИФИКАЦИИ

### 7.1 ТАБЕЛА НА ВБРИЗГУВАЧИ

G30 28-30mbar 5,8 kW 418 g/h II2H3B/P RS Class:3	G20 20 mbar	G30 28-30 mbar
БРЗ ГОРИЛНИК		
Инјектор (1/100 mm)	115	85
Номинална моќност (KW)	3	3
ПОТРОШУВАЧКА ВО 1h	285,7 l/h	218,1 g/h
СРЕДНИТЕ ГОРИЛНИК		
Инјектор (1/100 mm)	97	65
Номинална моќност (KW)	1,75	1,75
ПОТРОШУВАЧКА ВО 1h	166,7 l/h	127,2 g/h
ПОМОШНИ ГОРИЛНИК		
Инјектор (1/100 mm)	72	50
Номинална моќност (KW)	1	1
ПОТРОШУВАЧКА ВО 1h	95,2 l/h	72,7 g/h

## Obrigado por escolher este produto.

Este Manual de Utilizador contém informações de segurança e instruções importantes relativamente ao manuseamento e manutenção do seu eletrodoméstico.

Por favor, despenda algum tempo a ler este Manual de Utilizador antes de utilizar o seu eletrodoméstico e guarde-o para referência futura.

Ícone	Tipo	Significado
	<b>NOTA</b>	Risco de lesão grave ou morte
	<b>RISCO DE CHOQUE ELÉTRICO</b>	Risco de tensão perigosa
	<b>INCÊNDIO</b>	Aviso; risco de incêndio/materiais inflamáveis
	<b>PRECAUÇÃO</b>	Risco de danos materiais ou lesão
	<b>IMPORTANTE / AVISO</b>	Manusear corretamente o sistema

# ÍNDICE

1.INSTRUÇÕES DE SEGURANÇA .....	4
1.1. Avisos Gerais de Segurança .....	4
1.2. Avisos de instalação .....	7
1.3. Durante a Utilização .....	7
1.4. Durante a Limpeza e Manutenção .....	8
2.INSTALAÇÃO E PREPARAÇÃO PARA UTILIZAÇÃO .....	10
2.1. Instruções para o Instalador .....	10
2.2. Instalação da Placa .....	11
2.3. Ligação de Gás .....	12
2.4. Conversão de gás (se disponível) .....	14
2.5. Segurança e Ligação Elétrica (Se disponível).....	15
3.CARACTERÍSTICAS DO PRODUTO .....	16
4.UTILIZAÇÃO DO PRODUTO .....	17
4.1. Utilização de Queimadores de Gás .....	17
5.LIMPEZA E MANUTENÇÃO .....	19
5.1. Limpeza .....	19
6.RESOLUÇÃO DE PROBLEMAS E TRASPORTE .....	21
6.1. Resolução de problemas .....	21
6.2. Transporte .....	21
7.ESPECIFICAÇÕES TÉCNICAS .....	22
7.1. Mesa do Injetor .....	22



# 1. INSTRUÇÕES DE SEGURANÇA

- Leia cuidadosamente todas as instruções antes de utilizar o seu eletrodoméstico e guardê-as num local conveniente para consulta quando necessário.
- Este manual foi preparado para mais do que um modelo, portanto, o seu eletrodoméstico poderá não possuir algumas das características aqui descritas. Por esta razão, é importante tomar particular atenção a quaisquer imagens aquando da leitura do manual operativo.



## 1.1. AVISOS GERAIS DE SEGURANÇA



- Este eletrodoméstico pode ser utilizado por crianças com 8 anos de idade e superior e por pessoas (incluindo crianças) com capacidades mentais, sensoriais e físicas reduzidas ou com falta de experiência ou conhecimento a menos que tenham sido supervisionados ou tenham recebido instruções relativamente à utilização do eletrodoméstico de forma segura e que tenham entendido os perigos envolvidos. As crianças não devem brincar com o eletrodoméstico. A limpeza e a manutenção por parte do utilizador não deverão ser realizadas por crianças sem supervisão.

 **NOTA:** O eletrodoméstico e as partes acessíveis ficam quentes durante a utilização. Deverá ser tido cuidado para evitar tocar nos elementos quentes. Mantenha crianças com idade inferior a 8 anos afastadas a menos que tenham supervisão contínua.

  **NOTA:** Comida deixada sozinha numa placa com gordura ou óleo poderá ser algo perigoso e resultar em incêndio. NUNCA tente extinguir um incêndio com água. Desligue o eletrodoméstico e tape a chama para uma tampa ou cobertor de incêndio.

 **CUIDADO:** o processo de cozedura tem de ser supervisionado. Um processo de cozedura curto tem de ser sempre supervisionado.

  **NOTA:** Perigo de incêndio: Não coloque itens sobre as superfícies de cozedura.

  **NOTA:** Se a superfície estiver rachada, desligue o eletrodoméstico para evitar a possibilidade de choque elétrico.

- Para modelos com tampa de placa incorporada, limpe quaisquer derrames da tampa antes de a utilizar e deixe que o fogão arrefeça antes de fechar a tampa.
- Não manuseie o eletrodoméstico através de um temporizador externo ou sistema de controlo remoto separado.
- Não utilize detergentes abrasivos ou escovas de arame para limpar as superfícies do forno. Estas podem riscar as superfícies sendo que isto poderá resultar em fracionamento da porta de vidro ou danos nas superfícies.
- Não utilize detergentes de vapor para limpar o eletrodoméstico.
- O seu eletrodoméstico é fabricado de acordo com todas as regulamentações e padrões locais e internacionais.
- Os trabalhos de manutenção e reparação só deverão ser realizados por técnicos de serviço autorizados. Os trabalhos de instalação e reparação que sejam realizados por técnicos não autorizados poderão ser perigosos. Não altere ou modifique, de forma alguma, as especificações do eletrodoméstico. Proteções de placa inadequadas poderão causar acidentes.
- Antes de conectar o seu eletrodoméstico, certifique-se de que as condições de distribuição local (natureza do gás e pressão do gás ou frequência e tensão da eletricidade) e os ajustes do eletrodoméstico são compatíveis. As especificações para este eletrodoméstico são identificadas na etiqueta.

 **CUIDADO:** Este eletrodoméstico foi concebido

apenas para cozinhar alimentos e serve apenas para uso doméstico. Não deverá ser utilizado para qualquer outro propósito ou em qualquer outra aplicação, como por exemplo, utilização não doméstica, em ambiente comercial ou para aquecer uma divisão.

- Este eletrodoméstico não está conectado a um dispositivo de ventilação. Deverá ser instalado e conectado de acordo com as regulamentações de instalação atuais. Deverá ser dada atenção em particular aos requisitos relevantes relativamente à ventilação.
- Se o queimador não acender após 15 segundos, páre de manusear o dispositivo e abra a porta do compartimento. Aguarde, pelo menos, 1 minuto antes de tentar acender novamente o queimador.
- Estas instruções só são válidas se o símbolo do país correto surgir no eletrodoméstico. Se o símbolo não surgir no eletrodoméstico, consulte as instruções técnicas que descrevem como modificar o eletrodoméstico para que coincida com as condições de utilização do país.
- Todas as medidas possíveis foram tomadas para assegurar a sua segurança. Uma vez que o vidro pode partir, deverá ser tido cuidado aquando da limpeza. Evite bater ou danificar o vidro com acessórios.
- Certifique-se de que o cabo de alimentação não é preso ou danificado durante a instalação. Se o cabo elétrico estiver danificado, deverá ser substituído pelo fabricante, agente de serviço ou por pessoas qualificadas similares de modo a evitar perigos.
- Se o seu eletrodoméstico possuir uma placa de cozedura fabricada de vidro ou vidro de cerâmica:  
 **CUIDADO:** “No caso de quebra do vidro da placa”:  
- desligue imediatamente todos os queimadores e quaisquer elementos de aquecimento elétrico e isole o eletrodoméstico da alimentação elétrica,



- não toque na superfície do eletrodoméstico,
- não utilize o eletrodoméstico.
- Deve manter as crianças e os animais afastados deste aparelho.

## **1.2. AVISOS DE INSTALAÇÃO**

- Não manuseie o eletrodoméstico antes de o mesmo estar totalmente instalado.
- O eletrodoméstico deverá ser instalado por um técnico autorizado. O fabricante não é responsável por quaisquer danos que possam ter ocorrido devido de uma colocação e instalação ineficientes por parte de pessoas não autorizadas.
- Quando o eletrodoméstico for desembalado, certifique-se de que não foi danificado durante o transporte. No caso de um defeito, não utilize o eletrodoméstico e contacte um agente de serviço qualificado imediatamente. O material utilizado no embalamento (nylon, agrafos, isopor, etc.) poderá ser perigoso para crianças e deverão ser imediatamente removidos e recolhidos.
- Proteja o seu eletrodoméstico da atmosfera. Não o exponha ao sol, à chuva, à neve, ao pó ou a humidade em excesso.
- Os materiais que rodeiam o eletrodoméstico (ou seja, armários) deverão conseguir suportar uma temperatura mínima de 100 °C.
- A temperatura da superfície inferior da placa poderá aumentar durante o manuseamento, portanto, deverá ser instalada uma placa debaixo do produto.

## **1.3. DURANTE A UTILIZAÇÃO**

- Não coloque materiais inflamáveis ou combustíveis em ou próximo do eletrodoméstico enquanto o mesmo estiver a funcionar.

  Não deixe o fogão sozinho quando cozinhar com óleos líquidos ou sólidos. Os mesmos poderão pegar



fogo em condições de aquecimento extremas. Nunca coloque água sobre as chamas que são causadas pelo óleo, ao invés disso, desligue o fogão e cubra a panela com a tampa ou com um cobertor de incêndio.

- Coloque sempre as panelas no centro da zona de cozedura e coloque as pegas numa posição segura para que não fiquem presas ou lhes batam.
- Se o produto não for utilizado durante um longo período de tempo, desligue o interruptor de controlo principal. Feche a válvula de gás quando um eletrodoméstico a gás não estiver a ser utilizado.
- Certifique-se de que os botões giratórios de controlo do eletrodoméstico estão sempre na posição “0” (stop) quando o eletrodoméstico não estiver a ser utilizado.

 **CUIDADO:** A utilização de um eletrodoméstico a gás resulta na produção de calor, humidade e produtos de combustão na divisão em que foi instalado. Certifique-se de que a cozinha está bem ventilada, especialmente quando o eletrodoméstico estiver a ser utilizado. Mantenha os orifícios de ventilação natural abertos ou instale um dispositivo de ventilação mecânica (exaustor de extração mecânica).

- A utilização intensiva e prolongada do eletrodoméstico poderá exigir ventilação adicional, como por exemplo, abrindo uma janela ou, para uma ventilação mais eficiente, por exemplo, aumentando o nível de ventilação mecânica sempre que necessário.

#### **1.4. DURANTE A LIMPEZA E MANUTENÇÃO**

- Certifique-se de que o seu eletrodoméstico está desligado da alimentação principal antes de realizar qualquer operação de limpeza ou manutenção.
- Não retire os botões giratórios de controlo para limpar o painel de controlo.
- Para manter a eficiência e a segurança do seu

eletrodoméstico, recomendamos que utilize sempre peças suplentes originais e que contacte os agentes de serviço autorizados sempre que necessário.

## **Declaração de Conformidade CE**

 Declaramos que os nossos produtos cumprem com as Diretivas, Decisões e Regulamentações Europeias e com os requisitos listados nos padrões referenciados.

Este eletrodoméstico foi indicado para ser apenas utilizado para cozinhar em casa. Qualquer outra utilização (como por exemplo, aquecer uma divisão) é inadequada e perigosa.

 As instruções operativas aplicam-se a vários modelos. Poderá notar diferenças entre estas instruções e o seu modelo.

## **Eliminação da sua máquina antiga**



Este símbolo no produto ou na embalagem indica que este produto não poderá ser tratado como resíduo doméstico. Ao invés disso, deverá ser entregue no ponto de recolha adequado para a reciclagem de equipamento elétrico e eletrónico. Ao assegurar que este produto é eliminado corretamente, irá ajudar a evitar consequências potencialmente negativas para o ambiente e para a saúde humana que poderiam, de outra forma, ser causadas pelo manuseamento inadequado de resíduos deste produto. Para informações mais detalhadas sobre a reciclagem deste produto, por favor, contacte a secretaria da sua cidade, o seu serviço de eliminação de resíduos domésticos ou o revendedor onde adquiriu este produto.

## 2. INSTALAÇÃO E PREPARAÇÃO PARA UTILIZAÇÃO

**!** **NOTA:** Este eletrodoméstico deverá ser instalado por uma pessoa de serviço autorizada ou técnico qualificado, de acordo com as instruções neste guia e em conformidade com as regulamentações locais atuais.

- A instalação incorreta poderá causar lesões ou danos, pelos quais o fabricante não assume qualquer responsabilidade e para os quais a garantia não será válida.
- Antes da instalação, certifique-se de que as condições de distribuição local (tensão elétrica e frequência e/ou natureza do gás e da pressão de gás) e os ajustes do eletrodoméstico são compatíveis. As condições de ajuste para este eletrodoméstico são identificadas na etiqueta.
- As leis, decretos, diretivas e padrões em vigor no país de utilização devem ser seguidos (regulamentações de segurança, reciclagem adequada de acordo com as regulamentações, etc.).

### 2.1. INSTRUÇÕES PARA O INSTALADOR

#### Requisitos de ventilação

- Para divisões com um volume inferior a 5 m<sup>3</sup>, é necessária uma ventilação permanente de 100 cm<sup>2</sup> de área livre.
- Para divisões com um volume entre 5 m<sup>3</sup> e 10 m<sup>3</sup>, é necessária uma ventilação permanente de 50 cm<sup>2</sup> de área livre, a menos que a divisão tenha uma porta que abra diretamente para o exterior sendo que neste caso não é necessária qualquer ventilação permanente.
- Para divisões com volume superior a 10 m<sup>3</sup>, não é necessária uma ventilação permanente.

**!** **Importante:** Independentemente do tamanho da divisão, todas as divisões deverão ter acesso direto para o exterior através de uma janela aberta ou equivalente.

#### Esvaziar gases queimados do ambiente

Os eletrodomésticos a gás expõem gás queimado para o exterior, diretamente ou através de um exaustor com uma chaminé. Se não for possível instalar o exaustor, instale uma ventoinha na janela ou na parede que tenha acesso a ar fresco. A

ventoinha deverá ter a capacidade de alterar o volume de ar na cozinha a um mínimo de 4 a 5 vezes por hora.

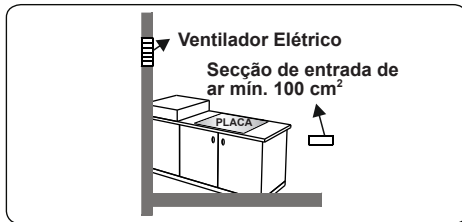
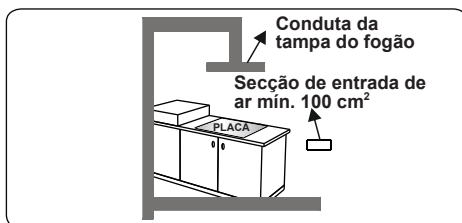
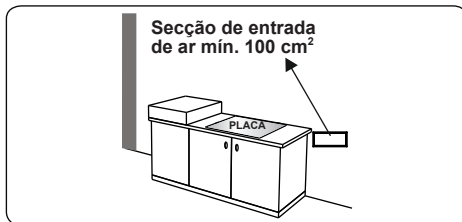
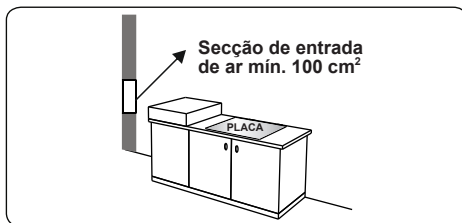

#### Instruções gerais

- Após a remoção do material de embalagem do eletrodoméstico e seus acessórios, certifique-se de que o eletrodoméstico não está danificado. Se suspeitar de qualquer dano, não o utilize e contacte, imediatamente uma pessoa de serviço autorizada ou técnico qualificado.
- Certifique-se de que não existem materiais inflamáveis ou combustíveis nas proximidades, como por exemplo, cortinas, óleo, roupas, etc. que possam pegar fogo.
- A bancada e a mobília circundante ao eletrodoméstico deverão ser fabricadas

de materiais resistentes a temperaturas acima de 100°C.

- Se um exaustor ou armário for instalado acima do eletrodoméstico, a distância de segurança entre a bancada e qualquer exaustor/armário deverá ser a que se indica abaixo.

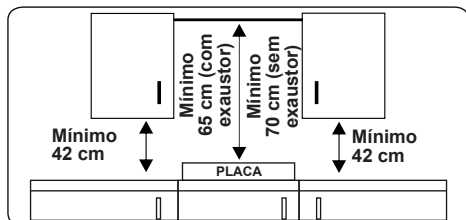

- O eletrodoméstico não deverá ser instalado diretamente por cima de uma máquina de lavar, frigorífico, congelador, máquina de lavar ou máquina de secar.
- Se a base do eletrodoméstico for acessível, uma barreira feita de material adequado deverá ser colocada baixo da base do eletrodoméstico, assegurando que não existe acesso à base do

eletrodoméstico.

- O eletrodoméstico poderá ser colocado perto de outra mobília desde que, na área onde o eletrodoméstico for colocado, a altura da mobília não exceda a altura da bancada.

## 2.2. INSTALAÇÃO DA PLACA

O eletrodoméstico é fornecido com um kit de instalação incluindo material de selagem adesiva, suportes de fixação e parafusos.

- Corte as dimensões da abertura tal como indicado na imagem. Localize a abertura na bancada para que, após a placa ser instalada, os seguintes requisitos sejam seguidos:

B (mm)	580	min. A (mm)	50
T (mm)	510	min. C (mm)	100
H (mm)	40	min. E (mm)	500
C1 (mm)	560	min. F (mm)	10
C2 (mm)	490	G (mm)	20
D (mm)	50	I (mm)	25
J (mm)	5		

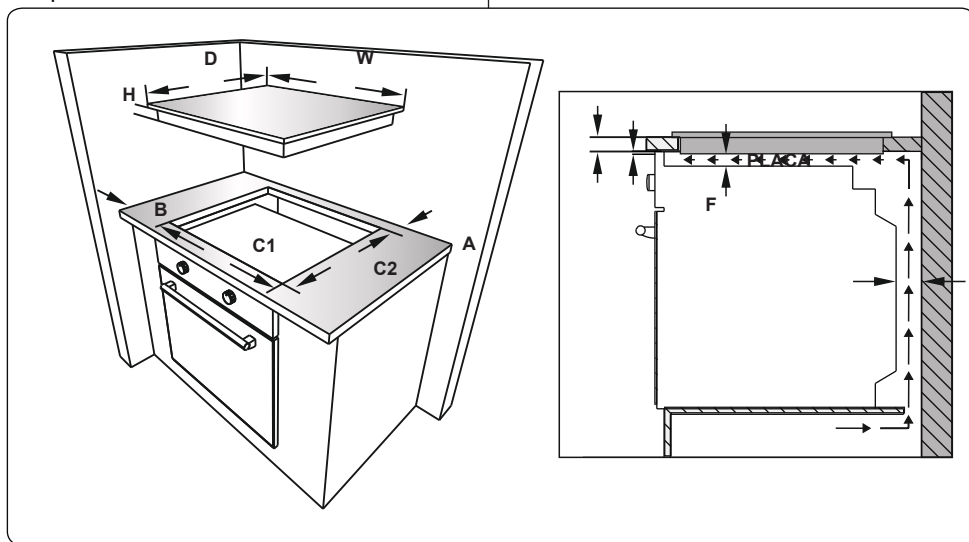

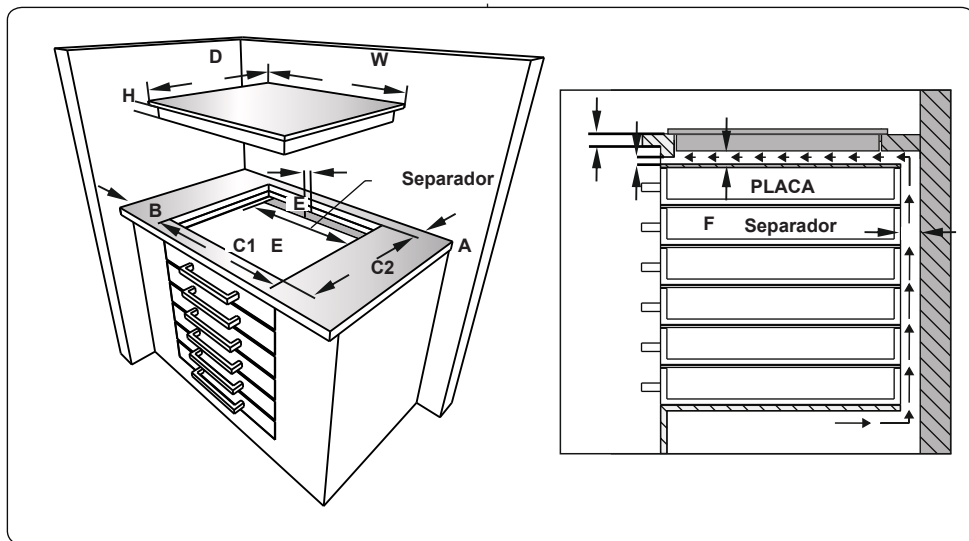

- Coloque a placa na ranhura. Marque a localização da placa na bancada.

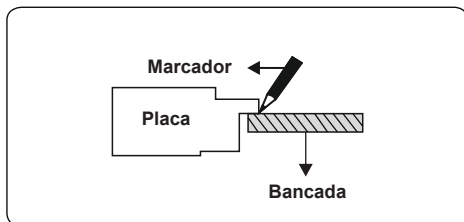

- Remova a placa. Coloque a junta na linha que marcou. Certifique-se de que a linha esteja alinhada com a junta. Certifique-se de que as junções se sobrepõem nos cantos e não existe qualquer falha ao longo do material de selagem.

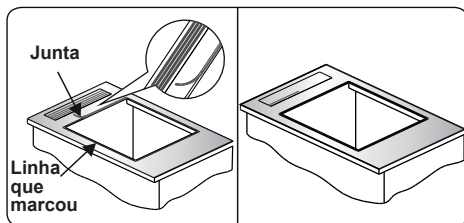

- Insira o eletrodoméstico na abertura e fixe-o na posição utilizando suportes (A) e parafusos (B). Ajuste a posição dos suportes dependendo da espessura da bancada e aperte os parafusos

de forma adequada. Retire, com cuidado, qualquer material de selagem em excesso (C) da parte exterior do eletrodoméstico.

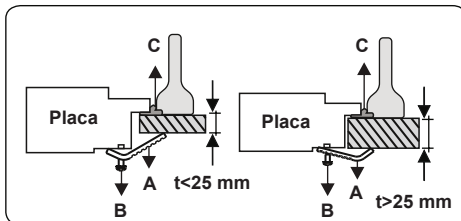
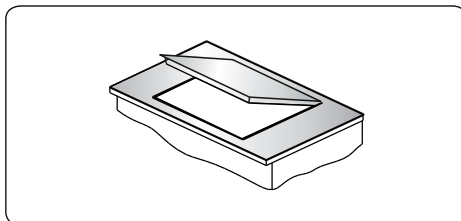

### 2.3. LIGAÇÃO DE GÁS

#### Montagem da alimentação de gás e verificação de fugas

Conecte o eletrodoméstico de acordo com todas as regulamentações e padrões locais e internacionais. Primeiro, verifique que tipo de gás está instalado no fogão. Estas informações estão disponíveis num autocolante na traseira do fogão. Pode

encontrar informações relacionadas com os tipos de gás adequados e com os injetores de gás adequados na tabela de dados técnicos. Verifique se a pressão de gás de alimentação coincide com os valores indicados na tabela de dados técnicos para conseguir fazer uma utilização eficiente e para assegurar o consumo de gás mínimo. Se a pressão do gás utilizado for diferente da dos valores indicados ou se não for estável na sua área, poderá ser necessário para montar um regulador de pressão disponível na entrada de gás. Deverá contactar um centro de serviço autorizado para fazer estes ajustes.

**Pontos que devem ser verificados durante a montagem da mangueira flexível:**

- Se a conexão de gás for realizada através de uma mangueira flexível fica na entrada de gás da placa, deverá ser fixado numa abraçadeira de tubo.
- Conecte o seu eletrodoméstico com uma mangueira curta e duradoura que seja o mais próxima possível da fonte de gás.
- O comprimento máximo permitido da mangueira é de 1,5 m.
- O dispositivo deve ser ligado em conformidade com as normas locais relativas ao gás.
- A mangueira deverá ser mantida longe de áreas que possam aquecer até temperaturas superiores a 90 °C.
- A mangueira não deverá estar rachada, estragada, dobrada ou vincada.
- Mantenha a mangueira longe de cantos afiados e objetos que se possam mover.
- Antes de montar a conexão, deverá certificar-se de que a mangueira não está danificada. Utilize água a ferver ou líquidos de fugas para realizar a verificação. Não utilize chamas abertas para verificar a fuga de gás.
- Todos os itens de metal que sejam utilizados durante a conexão de gás deverão estar livres de ferrugem. Verifique a data de validade de quaisquer componentes utilizados para a conexão.

**Pontos que devem ser verificados durante a montagem da conexão de gás fixa:**

O método utilizado para montar uma conexão de gás fixa (conexão de gás com roscas, por

exemplo, uma porca) varia de acordo com o país em que se encontra. As peças mais comuns para o seu país serão fornecidas com o seu eletrodoméstico. Quaisquer outras peças necessárias poderão ser fornecidas como peças suplentes.

Durante a conexão, mantenha sempre a porta no coletor de gás fixa enquanto roda a contraporca. Utilize chaves de tamanho adequado para uma conexão segura. Para superfícies entre diferentes componentes utilize sempre os selos fornecidos no kit de conversão de gás.

Os selos utilizados durante a conexão deverão também ser aprovados para utilização em ligações de gás. Não utilize selos de canalização para ligações de gás.

Lembre-se que este eletrodoméstico está pronto a ser conectado à alimentação de gás no país para o qual foi produzido. O principal país de destino está indicado na traseira do eletrodoméstico. Se necessitar de o utilizar noutro país, qualquer uma das conexões na imagem abaixo poderá ser necessária. Nesse caso, contacte as autoridades locais para saber mais sobre a conexão de gás correta.

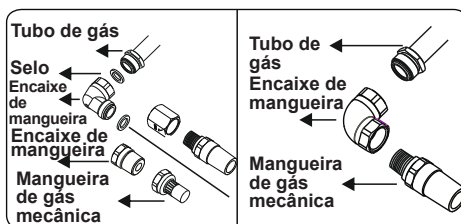
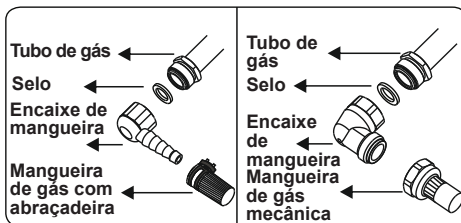
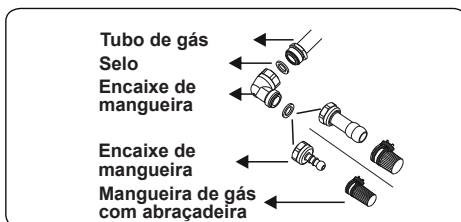

O fogão deverá ser instalado e mantido por um técnico de gás qualificado e registado de acordo com a legislação de segurança atual.

**!** **NOTA:** Não utilize chamas abertas para verificar fugas de gás.

## 2.4. CONVERSÃO DE GÁS (SE DISPONÍVEL)

O seu eletrodoméstico foi criado para operar com gás GPL/GN. Os queimadores de gás podem ser adaptados a diferentes tipos de gás substituindo os injetores correspondentes e ajustando o tamanho de chama mínimo adequado ao gás em utilização. Para tal, os passos seguintes devem ser realizados:

### Mudança de injetores

#### Queimadores de placa

- Corte a alimentação de gás principal e desligue o eletrodoméstico da alimentação elétrica principal.
- Remova as tampas do queimador e os adaptadores.
- Utilize uma chave inglesa de 7 mm para desaparafusar os injetores.
- Substitua o injetor pelos do kit de conversão de gás, com os diâmetros corretos para o tipo de gás que vai ser utilizado, de acordo com a tabela do injetor de gás.

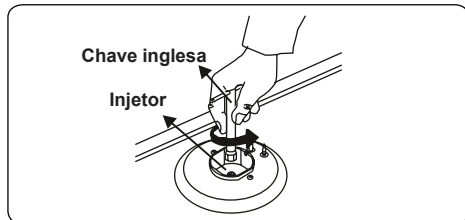
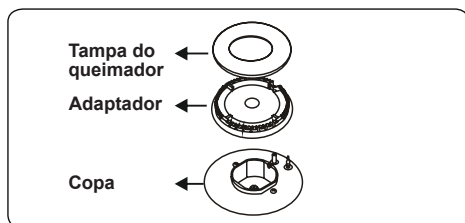

### Ajustar a posição de chama reduzida

Em primeiro lugar, certifique-se de que o eletrodoméstico está desligado da alimentação elétrica principal e de que a alimentação de gás está aberta. A posição

de chama mínima é ajustada com um parafuso de cabeça chata localizado na válvula. Para válvulas com um dispositivo de segurança de falha de chama, o parafuso localiza-se na lateral do eixo da válvula tal como indicado nas imagens. Para válvulas sem um dispositivo de segurança de falha de chama, o parafuso localiza-se no interior do eixo da válvula tal como indicado na imagem abaixo. Para fazer ajustes à posição da chama de forma mais fácil, recomendamos que remova o painel de controlo (e o microinterruptor se o seu modelo possuir um) durante a alteração.

Para determinar a posição mínima, acenda os queimadores e deixe-os na posição mínima. Com a ajuda de uma pequena chave de fendas, aperte ou desaperte o parafuso de bypass em cerca de 90 graus. Quando a chama tiver um comprimento de pelo menos 4 mm, o gás está bem distribuído. Certifique-se de que a chama não morre quando passa do máximo para o mínimo. Crie um vento artificial com a sua mão na direção da chama para ver se as chamas estão estáveis.

O parafuso de bypass deverá ser libertado para conversão de GPL para GN. Para conversão de GN para GPL o parafuso de bypass deverá ser apertado. Certifique-se de que o eletrodoméstico está desligado da alimentação elétrica principal e de que a alimentação de gás está aberta.

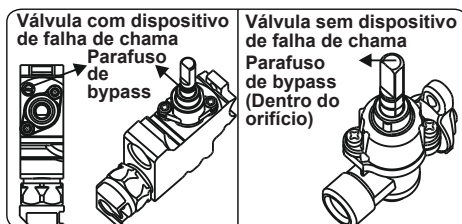
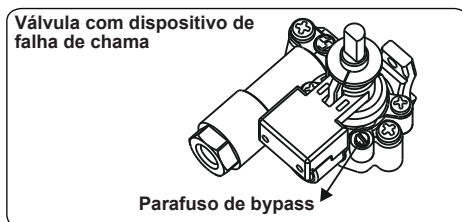

### Alterar a entrada de gás

Para alguns países, o tipo de entrada de gás pode ser diferente para gases GN/ GPL. Neste caso, retire os componentes

de conexão atual e as porcas (se existirem) e conecte a nova alimentação de gás de forma adequada. Em todas as condições, todos os componentes utilizados nas conexões de gás deverão ser aprovados pelas autoridades internacionais e/ou locais. Em todas as conexões de gás, consulte a cláusula “Montagem de alimentação de gás e verificação de fugas” explicada acima.

## 2.5. SEGURANÇA E LIGAÇÃO ELÉTRICA (SE DISPONÍVEL)

**!** **NOTA:** A ligação elétrica deste eletrodoméstico deverá ser realizada por uma pessoa de serviço autorizada ou técnico qualificado, de acordo com as instruções neste guia e em conformidade com as regulamentações locais atuais.

### **!** **NOTA: O ELETRODOMÉSTICO DEVERÁ TER LIGAÇÃO A TERRA.**

- Antes de conectar o eletrodoméstico à alimentação elétrica, a classificação de tensão do eletrodoméstico (indicada na placa de identificação do eletrodoméstico) deverá ser verificada quanto a correspondência com a tensão de alimentação elétrica disponível e a cablagem elétrica principal deverá conseguir manusear a classificação de tensão do eletrodoméstico (também indicada na placa identificadora).
- Durante a instalação, certifique-se de que são utilizados cabos isolados. Uma ligação incorreta poderá danificar o seu eletrodoméstico. Se o cabo principal estiver danificado e necessitar de ser substituído, a substituição deverá ser realizada por pessoal qualificado.
- Não utilize adaptadores, tomadas múltiplas e/ou extensões.
- O cabo de alimentação deverá ser mantido afastado de partes quentes do eletrodoméstico e não deverá ser dobrado ou comprimido. Caso contrário, o cabo poderá ficar danificado, causando um curto circuito.
- Se o eletrodoméstico não estiver conectado à alimentação principal com uma tomada (com pelo menos um espaçamento de contacto de 3 mm), deverá ser utilizado um interruptor isolador multipolar de modo a cumprir com as regulamentações de segurança.

- O interruptor com fusível deverá ser facilmente acedido assim que o eletrodoméstico tiver sido instalado.
- Certifique-se de que todas as conexões estão bem apertadas.
- Fixe o cabo de alimentação no grampo do cabo e depois feche a tampa.
- A conexão da caixa terminal é colocada na caixa terminal.

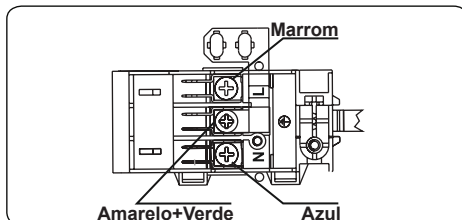



### 3. CARACTERÍSTICAS DO PRODUTO

 **Importante:** As especificações do produto variam e a aparência do seu eletrodoméstico poderá ser diferente daquilo que é indicado nas imagens abaixo.

#### Lista de Componentes

##### EBG310GW

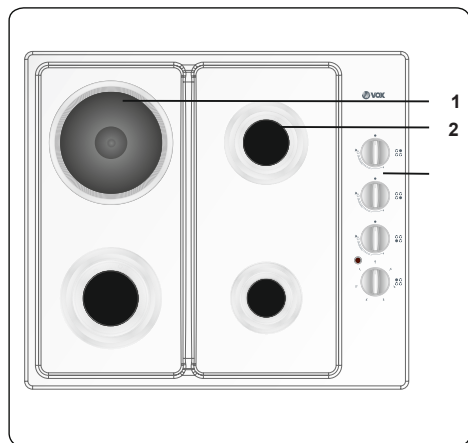

1. Queimador de Gás
2. Chapa
3. Painel de Controlo

##### EBG310GIX



## 4. UTILIZAÇÃO DO PRODUTO

### 4.1. UTILIZAÇÃO DE QUEIMADORES DE GÁS

#### Ignição dos queimadores

O símbolo de posição acima de cada botão giratório de controlo indica o queimador que o botão giratório controla.

#### Ignição manual dos queimadores de gás

Se o seu eletrodoméstico não estiver equipado com uma ajuda de ignição ou no caso de existir uma avaria na rede elétrica, siga os procedimentos listados abaixo.

**Para queimadores de placa:** Prima o botão giratório do queimador que deseja acender e mantenha-o premido enquanto o roda no sentido contrário ao dos ponteiros do relógio até que o botão giratório esteja na posição “maximum” (máximo). Continue a premir o botão giratório e mantenha um fósforo aceso, isqueiro ou outra ajuda manual na circunferência superior do queimador. Mova a fonte de ignição para longe do queimador assim que vir uma chama estável.

#### Ignição elétrica através de botão giratório de controlo

Prima o botão giratório do queimador que deseja acender e mantenha-o premido enquanto o roda no sentido contrário ao dos ponteiros do relógio até atingir uma posição de 90 graus. O microinterruptor debaixo do botão giratório irá criar faíscas através da vela incandescente enquanto o botão giratório de controlo estiver premido. Prima o botão giratório até que veja uma chama estável no queimador. Dispositivo de segurança de chama

#### Queimadores de placa

Placas equipadas com dispositivo anti falha de chama que proporciona segurança em caso de chama extingüível acidentalmente. Se se der o caso, o dispositivo irá bloquear as linhas de gás do queimador e irá evitar qualquer acumulação de gás não queimado. Aguarde 90 segundos antes de voltar a acender um queimador de gás apagado. Controlos de Placa

#### Queimador de placa

O botão giratório tem 3 posições: off (0), máximo (símbolo de chama grande) e mínimo (símbolo de chama pequena). Acenda o queimador com o botão giratório na posição “máximo”; poderá então ajustar a força da chama entre as posições

“máxima” e “mínima”. Não opere os queimadores quando o botão giratório estiver entre as posições “máxima” e “mínima”.

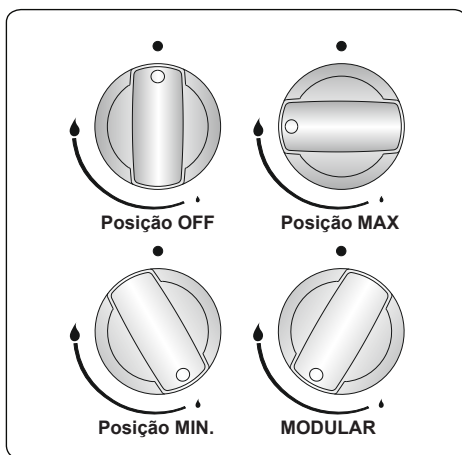

Após acender, verifique visualmente as chamas. Se vir uma ponta amarela, chama levantada ou instável, desligue o fluxo de gás e depois verifique a unidade das tampas do queimador e as bocas assim que tiverem arrefecido. Certifique-se de que não existe líquido nas tampas do queimador. Se o queimador acender acidentalmente, desligue os queimadores, ventile a cozinha com ar fresco e aguarde, pelo menos, 90 segundos antes de tentar acender novamente.

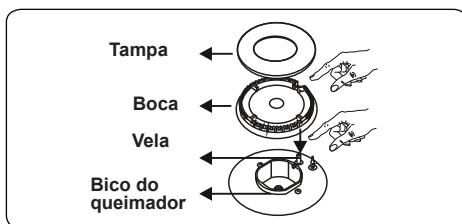

Para desligar os queimadores da placa, rode o botão giratório do queimador da placa no sentido dos ponteiros do relógio para a posição ‘0’ para que o marcador no botão giratório do queimador da placa aponte para cima.

A sua placa tem queimadores de diferentes diâmetros. Irá perceber que a forma mais económica de utilizar gás é escolher o queimador de gás com tamanho correto para o tamanho da sua panela e colocar a chama na posição “mínima” assim que for atingido o ponto de ebulição. Recomendamos que cubra sempre a sua

panela para evitar perda de calor.

Para obter um desempenho máximo dos queimadores principais, sugerimos que utilize tachos com os seguintes diâmetros de fundo plano. Utilizando tachos mais pequenos do que as dimensões mínimas indicadas abaixo irão criar perda de energia.

Queimador de wok/rápido	22-26 cm
Queimador semirrápido	14-22 cm
Queimador auxiliar	12-18 cm

Certifique-se de que as pontas das chamas não se espalham para fora da circunferência exterior do tacho uma vez que isto pode danificar os acessórios de plástico, como por exemplo, pegas.

Desligue a válvula de controlo de gás principal quando os queimadores não estiverem a ser utilizados durante períodos prolongados de tempo.

### **NOTA:**

- Utilize apenas panelas de fundo plano com bases espessas.
- Certifique-se de que o fundo da panela está seco antes de a colocar no queimador.
- A temperatura das partes acessíveis poderá ficar alta enquanto o eletrodoméstico está a funcionar. É imperativo que crianças e animais sejam mantidos afastados dos queimadores durante e após a cozedura.
- Após a utilização, a placa mantém-se muito quente durante um período de tempo prolongado. Não lhe toque nem coloque qualquer objeto em cima.
- Nunca coloque facas, garfos, colheres e tampas em cima da placa uma vez que ficarão quentes e poderão causar queimaduras graves.
- Não deixe que as pegas das panelas ou quaisquer outros utensílios de cozinha para se projetem sobre a extremidade da bancada do fogão.

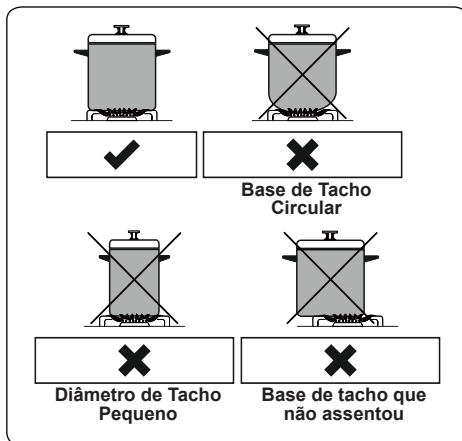

### Controlos de Placa

#### Chapa

A chapa é controlada através de um botão giratório com 6 posições.

A chapa pode ser operada colocando o botão giratório de controlo numa destas posições. Próximo de cada botão giratório de controlo de placa, existe um pequeno símbolo que indica que chapa é controlada por esse botão giratório. A luz de ligar/desligar no painel de controlo indica que chapas estão a ser utilizadas.

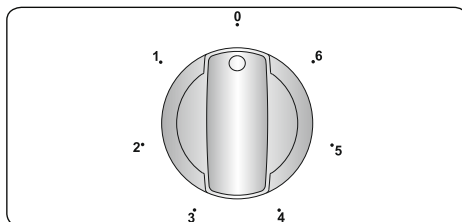

Posição do Botão Giratório	Função
0	Posição Off
1	Para derreter manteiga, etc. e para aquecer pequenas quantidades de líquidos
2	Para aquecer grandes quantidades de líquidos. Para preparar cremes e molhos
3	Para descongelar alimentos para serem cozinhados
4	Para cozinhar carnes e peixes delicados
5	Para assar carne e bife
6	Para ferver grandes quantidades de líquidos ou para fritar

### ! NOTA:

- Aquando da operação da chapa pela primeira vez, ou após a mesma não ter sido utilizada durante um longo período de tempo, é necessário eliminar qualquer humidade que se possa ter acumulado em volta dos elementos elétricos da chapa. Para tal, manuseie a placa na definição mais baixa durante cerca de 20 minutos.
- Nunca utilize a placa de aquecimento sem recipientes sobre a mesma. Caso contrário, podem ocorrer defeitos da forma da placa do fogão.
- Utilize apenas panelas/tachos de fundo plano com bases espessas.
- Certifique-se de que o fundo da panela/tacho está seco antes de a/o colocar numa chapa.
- Quando uma chapa estiver a ser utilizada, certifique-se de que a panela/tacho é centrada/o corretamente na mesma.
- Nunca utilize uma panela/tacho com diâmetro mais pequeno ou maior do que a chapa uma vez que isto irá desperdiçar energia.

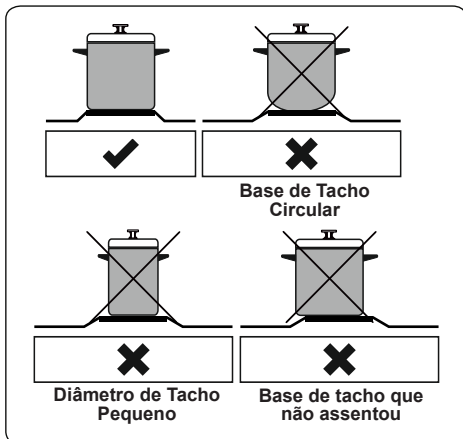

- Se possível, coloque sempre as tampas nas panelas/tachos para evitar perda de calor.
- A temperatura das partes acessíveis poderá ficar alta enquanto o eletrodoméstico está a funcionar. É imperativo que mantenha as crianças e animais bem longe da placa durante a utilização e até que a mesma tenha arrefecido na totalidade após a utilização.
- Se notar uma racha na bancada, deverá ser desligada imediatamente e substituída por pessoal de serviço autorizado ou por um técnico adequado.

## 5. LIMPEZA E MANUTENÇÃO

### 5.1. LIMPEZA

- ! **NOTA:** Desligue o eletrodoméstico e deixe que o mesmo arrefeça antes de realizar a limpeza.

#### Instruções Gerais

- Verifique se os materiais de limpeza são os adequados e recomendados pelo fabricante antes de os utilizar no seu eletrodoméstico.
- Utilize detergentes em creme ou líquidos que não contenham partículas. Não utilize cremes cáusticos (corrosivos), pós de limpeza abrasivos, palha de aço ou ferramentas rígidas uma vez que estas podem danificar as superfícies do fogão.



Não utilize detergentes que

tenham partículas uma vez que estas poderão arranhar o vidro, as partes esmaltadas e/ou pintadas do seu eletrodoméstico.

- Se houver derrame de quaisquer líquidos, limpe-os imediatamente para evitar que as partes fiquem danificadas.



Não utilize detergentes de vapor para limpar qualquer parte do eletrodoméstico.

### Limpar o Interior do Forno

- O interior dos fornos esmaltados é mais bem limpo quando o forno está quente.
- Limpe o forno com um pano suave embebido em água com sabão após cada utilização. Depois, limpe novamente o forno com um pano húmido e seque-o.
- Poderá necessitar de utilizar material de limpeza líquido ocasionalmente para limpar, na totalidade, o forno.

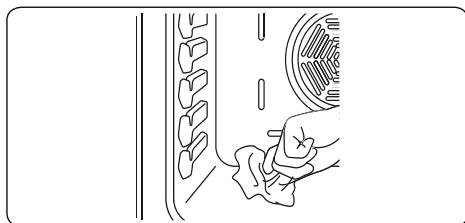

### Limpeza do Aquecedor de Chapa

- Limpe o aquecedor de chapa com regularidade.
- Limpe a placa com um pano suave embebido em água. Depois, ponha a placa a funcionar durante um curto período de tempo para secar na totalidade.

### Limpar as Partes Esmaltadas

- Limpe as partes esmaltadas do seu eletrodoméstico com regularidade.
- Limpe as partes esmaltadas com um pano suave embebido em água com sabão. Depois, limpe-as novamente com um pano húmido e seque-as.



Não limpe as partes esmaltadas enquanto ainda estão quentes da cozedura.



Não deixe vinagre, café, leite, sal,

água, limão ou sumo de tomate em cima do esmalte durante um longo período de tempo.

### Limpar as Partes em Aço Inoxidável (se disponíveis)

- Limpe as partes em aço inoxidável do seu eletrodoméstico com regularidade.
- Limpe as partes em aço inoxidável com um pano suave embebido em água. Depois, seque-as adequadamente com um pano seco.



Não limpe as partes em aço inoxidável enquanto ainda estão quentes da cozedura.



Não deixe vinagre, café, leite, sal, água, limão ou sumo de tomate em cima do aço inoxidável durante um longo período de tempo. Manutenção



**NOTA:** A manutenção deste eletrodoméstico deverá ser realizada apenas por uma pessoa de serviço autorizada ou por um técnico qualificado.

### Outros Controlos

- Verifique, periodicamente, o tubo de conexão de gás. Se for encontrado um defeito, contacte um fornecedor de serviço autorizado para proceder à substituição.
- Recomendamos que os componentes da conexão de gás sejam substituídos manualmente. Se for encontrado um defeito aquando do manuseamento dos botões giratórios de controlo do eletrodoméstico, contacte um fornecedor de serviços autorizado.

## 6. RESOLUÇÃO DE PROBLEMAS E TRASPORTE

### 6.1. RESOLUÇÃO DE PROBLEMAS



Se ainda assim tiver um problema com o seu eletrodoméstico, após a verificação destes passos de resolução de problemas básicos, por favor, entre em contacto com a pessoa de serviço autorizada ou com um técnico qualificado.

Problema	Causa Possível	Solução
Queimadores de placa não funcionam.	Os queimadores poderão estar na posição "off". A pressão de fornecimento de gás poderá estar incorreta. A alimentação (se o eletrodoméstico tiver alimentação elétrica) está desligada.	Verifique a posição do botão giratório de controlo. Verifique o fornecimento de gás e a pressão de gás. Verifique se existe alimentação elétrica. Verifique ainda se outros eletrodomésticos da cozinha estão a funcionar.
Queimadores de placa não acendem.	A tampa e a boca do queimador não estão bem montadas. A pressão de fornecimento de gás poderá estar incorreta. O cilindro LPG (se aplicável) poderá estar vazio. A alimentação (se o eletrodoméstico tiver alimentação elétrica) está desligada.	Certifique-se de que as partes do queimador foram colocadas corretamente. Verifique o fornecimento de gás e a pressão de gás. O cilindro LPG poderá necessitar de ser substituído. Verifique se existe alimentação elétrica. Verifique ainda se outros eletrodomésticos da cozinha estão a funcionar.
A cor da chama é laranja/amarela.	A tampa e a boca do queimador não estão bem montadas. Composições de gás diferentes.	Certifique-se de que as partes do queimador foram colocadas corretamente. Devido ao design do queimador, a chama pode aparentar ser laranja/amarela em certas áreas do queimador. Se manusear o eletrodoméstico com gás natural, o gás natural de cidade poderá ter composições diferentes. Não manuseie o eletrodoméstico durante algumas horas.
O queimador não acende ou acende apenas parcialmente.	As partes do queimador poderão não estar limpas ou secas.	Certifique-se de que as partes do eletrodoméstico estão secas e limpas.
O queimador aparenta estar ruidoso.	-	Isto é normal. O ruído poderá reduzir quando aquecem.
Ruído	-	É normal que algumas partes de metal no fogão produzam ruído aquando da utilização.
A placa ou as zonas de cozinhar não podem ser ligadas.	Não existe alimentação elétrica.	Verifique o fusível caseiro para o eletrodoméstico. Verifique se existe um corte de energia experimentando outros eletrodomésticos eletrónicos.
A placa produz um odor durante as primeiras tentativas de cozinhar.	Eletrodoméstico novo.	Aqueça uma frigideira cheia de água em cada zona de cozedura durante 30 minutos.

### 6.2. TRASPORTE

Se necessitar de transportar o produto, utilize a embalagem do produto original e transporte-o utilizando a caixa original. Siga os sinais de transporte indicados na embalagem. Ponha fita-cola em todas as partes independentes do produto para evitar danos no produto durante o transporte.

Se não tiver a embalagem original, prepare uma caixa de transporte para que o eletrodoméstico, especialmente as superfícies exteriores do produto, fique protegido contra ameaças externas.

## 7. ESPECIFICAÇÕES TÉCNICAS





### 7.1. MESA DO INJETOR

G30 28-30mbar 5,8 kW 418 g/h II2H3B/P RS Class:3	G20 20 mbar	G30 28-30 mbar
QUEIMADOR RÁPIDO		
Injector (1/100 mm)	115	85
Índice nominal (kW)	3	3
CONSUMO EM 1h	285,7 l/h	218,1 g/h
QUEIMADOR SEMI RÁPIDO		
Injector (1/100 mm)	97	65
Índice nominal (kW)	1,75	1,75
CONSUMO EM 1h	166,7 l/h	127,2 g/h
QUEIMADOR AUXILIAR		
Injector (1/100 mm)	72	50
Índice nominal (kW)	1	1
CONSUMO EM 1h	95,2 l/h	72,7 g/h

**Thank you for choosing this product.**

This User Manual contains important safety information and instructions on the operation and maintenance of your appliance.

Please take the time to read this User Manual before using your appliance and keep this book for future reference.

Icon	Type	Meaning
	<b>WARNING</b>	Serious injury or death risk
	<b>RISK OF ELECTRIC SHOCK</b>	Dangerous voltage risk
	<b>FIRE</b>	Warning; Risk of fire / flammable materials
	<b>CAUTION</b>	Injury or property damage risk
	<b>IMPORTANT / NOTE</b>	Operating the system correctly



# CONTENTS

1.SAFETY INSTRUCTIONS.....	4
1.1 General Safety Warnings .....	4
1.2 Installation Warnings .....	7
1.3 During Use .....	7
1.4 During Cleaning and Maintenance .....	8
2.INSTALLATION AND PREPARATION FOR USE.....	10
2.1 Instructions for the Installer .....	10
2.2 Installation of the Hob.....	11
2.3 Gas Connection.....	12
2.4 Gas Conversion (If available).....	13
2.5 Electrical Connection and Safety (If available).....	14
3.PRODUCT FEATURES .....	16
4.USE OF PRODUCT .....	17
4.1 Use of gas burners .....	17
4.2 Hob Controls.....	18
5.CLEANING AND MAINTENANCE.....	19
5.1 Cleaning .....	19
5.2 Maintenance.....	19
6.TROUBLESHOOTING&TRANSPORT .....	21
6.1 Troubleshooting.....	21
6.2 Transport .....	21
7.TECHNICAL SPECIFICATIONS.....	22
7.1. Injector Table .....	22



# 1. SAFETY INSTRUCTIONS

- Carefully read all instructions before using your appliance and keep them in a convenient place for reference when necessary.
- This manual has been prepared for more than one model therefore your appliance may not have some of the features described within. For this reason, it is important to pay particular attention to any figures whilst reading the operating manual.

## 1.1 GENERAL SAFETY WARNINGS

- This appliance can be used by children aged from 8 years and above and by persons with reduced physical, sensory or mental capabilities or lack of experience and knowledge if they have been given supervision or instruction concerning use of the appliance in a safe way and understand the hazards involved. Children should not play with the appliance. Cleaning and user maintenance should not be made by children without supervision.

 **WARNING:** The appliance and its accessible parts become hot during use. Care should be taken to avoid touching heating elements. Keep children less than 8 years of age away unless they are continually supervised.

  **WARNING:** Unattended cooking on a hob with fat or oil can be dangerous and may result in fire. NEVER try to extinguish such a fire with water, but switch off the appliance and cover the flame with a lid or a fire blanket.

 **CAUTION:** The cooking process has to be supervised. A short term cooking process has to be supervised continuously

 **WARNING:** Danger of fire: Do not store items on the cooking surfaces.

 **WARNING:** If the surface is cracked, switch off the appliance to avoid the possibility of electric shock.

- For models which incorporate a hob lid, clean any spillages off the lid before use and allow the cooker to cool before closing the lid.
- Do not operate the appliance by means of an external timer or separate remote-control system.
- Do not use harsh abrasive cleaners or scourers to clean oven surfaces. They can scratch the surfaces which may result in shattering of the door glass or damage to surfaces.
- Do not use steam cleaners to clean the appliance.
- Your appliance is produced in accordance with all applicable local and international standards and regulations.
- Maintenance and repair work should only be carried out by authorised service technicians. Installation and repair work that is carried out by unauthorised technicians may be dangerous. Do not alter or modify the specifications of the appliance in any way. Inappropriate hob guards can cause accidents.
- Before connecting your appliance, make sure that the local distribution conditions (nature of the gas and gas pressure or electricity voltage and frequency) and the specifications of the appliance are compatible. The specifications for this appliance are stated on the label.

 **CAUTION:** This appliance is designed only for cooking food and is intended for indoor domestic household use only. It should not be used for any other purpose or in any other application, such as for

non-domestic use, in a commercial environment or for heating a room.

- This appliance is not connected to a ventilation device. It shall be installed and connected in accordance with current installation regulations. Particular attention should be given to the relevant requirements regarding ventilation.
- If the burner has not lit after 15 seconds, stop operating the device and open the compartment door. Wait at least 1 minute before attempting to ignite the burner again.
- These instructions are only valid if the correct country symbol appears on the appliance. If the symbol does not appear on the appliance, refer to the technical instructions which describe how to modify the appliance to match the conditions of use of the country.
- All possible measures have been taken to ensure your safety. Since the glass may break, care should be taken when cleaning. Avoid hitting or knocking the glass with accessories.
- Make sure that the supply cord is not trapped or damaged during installation. If the supply cord is damaged, it must be replaced by the manufacturer, its service agent or similarly qualified persons in order to prevent a hazard.
- If your appliance is provided with a cooking hotplate made of glass or glass ceramic:
  - ⚠ **CAUTION:** “In case of hotplate glass breakage”:
    - immediately shut off all burners and any electrical heating elements and isolate the appliance from the power supply,
    - do not touch the appliance surface,
    - do not use the appliance.

- Please keep children and animals away from this appliance.

## **1.2 INSTALLATION WARNINGS**

- Do not operate the appliance before it is fully installed.
- The appliance must be installed by an authorised technician. The manufacturer is not responsible for any damage that might be caused by defective placement and installation by unauthorised people.
- When the appliance is unpacked, make sure that it has not been damaged during transportation. In the case of a defect do not use the appliance and contact a qualified service agent immediately. The materials used for packaging (nylon, staplers, styrofoam, etc.) may be harmful to children and they should be collected and removed immediately.
- Protect your appliance from the atmosphere. Do not expose it to sun, rain, snow, dust or excessive humidity.
- Materials around the appliance (i.e. cabinets) must be able to withstand a minimum temperature of 100°C.
- The temperature of the bottom surface of the hob may rise during operation, therefore a board must be installed underneath the product.

## **1.3 DURING USE**

- Do not put flammable or combustible materials in or near the appliance while it is operating.



Do not leave the cooker unattended when cooking with solid or liquid oils. They may catch fire under extreme heating conditions. Never pour water on to flames that are caused by oil, instead switch the

cooker off and cover the pan with its lid or a fire blanket.

- Always position pans over the centre of the cooking zone, and turn the handles to a safe position so they cannot be knocked or grabbed.
- If the product will not be used for a long period of time, turn the main control switch off. Turn the gas valve off when a gas appliance is not in use.
- Make sure the appliance control knobs are always in the “0” (stop) position when the appliance is not in use.

 **CAUTION:** The use of a gas cooking appliance results in the production of heat, moisture and products of combustion in the room in which it is installed. Ensure that the kitchen is well ventilated especially when the appliance is in use. Keep natural ventilation holes open or install a mechanical ventilation device (mechanical extractor hood).

- Prolonged intensive use of the appliance may call for additional ventilation, such as opening a window, or for more effective ventilation, for example, increasing the level of mechanical ventilation where necessary.

#### **1.4 DURING CLEANING AND MAINTENANCE**

- Make sure that your appliance is switched off at the mains before carrying out any cleaning or maintenance operations.
- Do not remove the control knobs to clean the control panel.
- To maintain the efficiency and safety of your appliance, we recommend you always use original spare parts and to call our authorised service agents when needed.

## CE Declaration of conformity

**CE** We declare that our products meet the applicable European Directives, Decisions and Regulations and the requirements listed in the standards referenced.

This appliance has been designed to be used only for home cooking. Any other use (such as heating a room) is improper and dangerous.

 The operating instructions apply to several models. You may notice differences between these instructions and your model.

## Disposal of your old machine



This symbol on the product or on its packaging indicates that this product should not be treated as household waste. Instead it should be handed over to the applicable collection point for the recycling of electrical and electronic equipment. By ensuring this product is disposed of correctly, you will help prevent potential negative consequences for the environment and human health, which could otherwise be caused by inappropriate waste handling of this product. For more detailed information about recycling of this product, please contact your local city office, your household waste disposal service or the retailer who you purchased this product from.

## 2. INSTALLATION AND PREPARATION FOR USE

**WARNING** : This appliance must be installed by an authorised service person or qualified technician, according to the instructions in this guide and in compliance with the current local regulations.

- Incorrect installation may cause harm and damage, for which the manufacturer accepts no responsibility and the warranty will not be valid.
- Prior to installation, ensure that the local distribution conditions (electricity voltage and frequency and/or nature of the gas and gas pressure) and the adjustments of the appliance are compatible. The adjustment conditions for this appliance are stated on the label.
- The laws, ordinances, directives and standards in force in the country of use are to be followed (safety regulations, proper recycling in accordance with the regulations, etc.).

### 2.1 INSTRUCTIONS FOR THE INSTALLER

#### Ventilation requirements

- For rooms with a volume of less than 5 m<sup>3</sup>, permanent ventilation of 100 cm<sup>2</sup> free area is required.
- For rooms with a volume of between 5 m<sup>3</sup> and 10 m<sup>3</sup>, permanent ventilation of 50 cm<sup>2</sup> free area will be required, unless the room has a door which opens directly to the outside air in which case no permanent ventilation is required.
- For rooms with a volume greater than 10 m<sup>3</sup>, no permanent ventilation is required.

**Important:** Regardless of room size, all rooms containing the appliance must have direct access to outside air via an openable window or equivalent.

#### Emptying of burned gases from the environment

Gas appliances expel burned gas waste to the outside air, either directly or via a cooker hood with a chimney. If it is not possible to install a cooker hood, install a fan on the window or wall that has access to fresh air. The fan must have the capacity to change the volume of air in the kitchen a minimum of 4-5 times per hour.

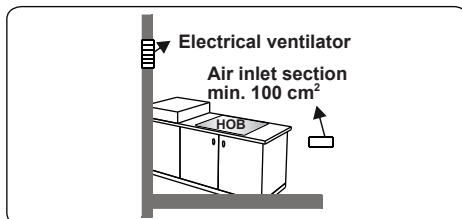
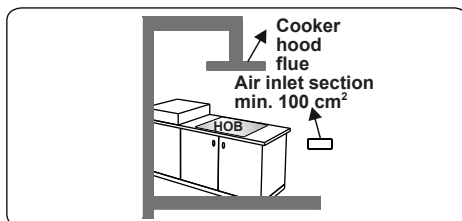
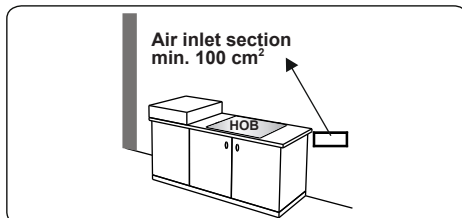
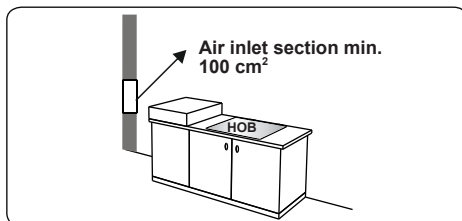

#### General instructions

- After removing the packaging material from the appliance and its accessories, ensure that the appliance is not damaged. If you suspect any damage, do not use it and contact an authorised service person or qualified technician immediately.
- Make sure that there are no flammable or combustible materials in the close vicinity, such as curtains, oil, cloth etc. which may catch fire.
- The worktop and furniture surrounding the appliance must be made of materials resistant to temperatures above 100°C.
- If a cooker hood or cupboard is to be installed above the appliance, the safety



distance between cooktop and any cupboard/cooker hood should be as shown below.

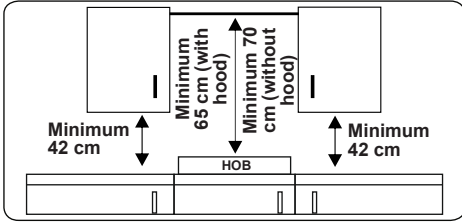

- The appliance should not be installed directly above a dishwasher, fridge, freezer, washing machine or clothes dryer.
- If the base of the appliance is accessible by hand, a barrier made from a suitable material must be fitted below the base of the appliance, ensuring that there is no access to the base of the appliance.

- The appliance can be placed close to other furniture on condition that, in the area where the appliance is set up, the furniture's height does not exceed the height of the cooktop.

## 2.2 INSTALLATION OF THE HOB

The appliance is supplied with an installation kit including adhesive sealing material, fixing brackets and screws.

- Cut the aperture dimensions as indicated in the figure. Locate the aperture on the worktop so that, after the hob is installed, the following requirements are followed:

W (mm)	580	min. A (mm)	50
D (mm)	510	min. B (mm)	100
H (mm)	40	E (mm)	10
C1 (mm)	560	min. F (mm)	10
C2 (mm)	480/490		

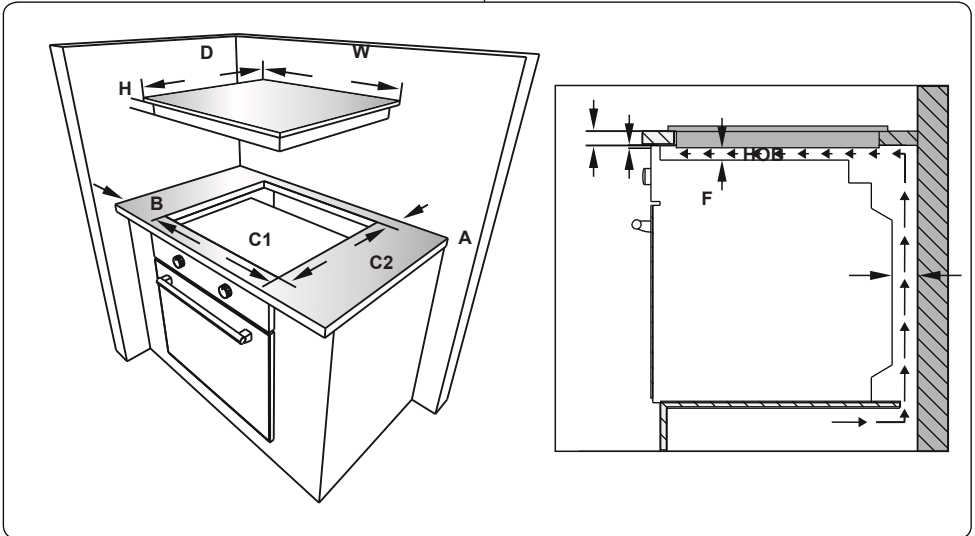

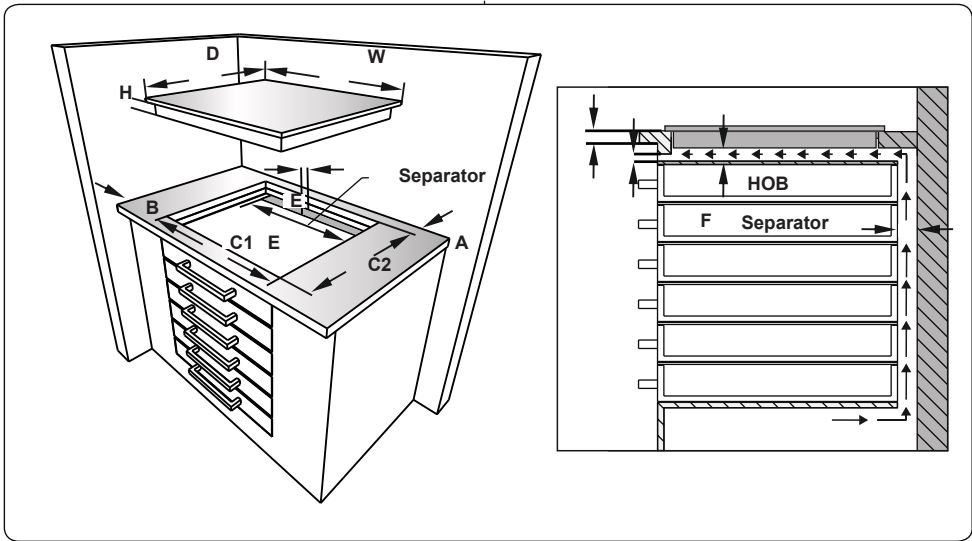

- Place the hob in the cut out. Mark the location of the hob on the cooktop.

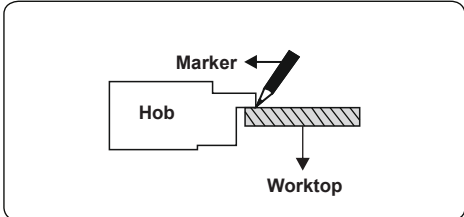

- Remove the hob. Place the gasket on the line you marked. Make sure that the line centres the gasket. Ensure that the junctions overlap at the corners and no gap is left along the sealing material.

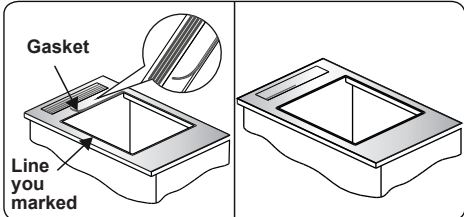

- Insert the appliance into the aperture and fix in position using the brackets (A) and screws (B). Adjust the position of the brackets depending on the thickness of the worktop and tighten the screws evenly. Carefully trim away any excess

sealing material (C) from around the appliance.

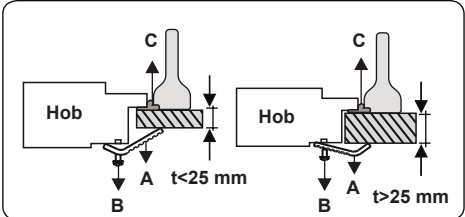
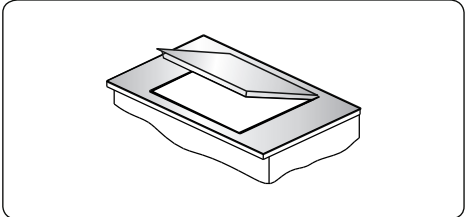

**2.3 GAS CONNECTION**  
**Assembly of gas supply and leakage check**

Connect the appliance in accordance with applicable local and international standards and regulations. First, check what type of gas is installed on the cooker. This information is available on a sticker on the back of the cooker. You can find the information related to appropriate gas types and appropriate gas injectors in the technical data table. Check that the

feeding gas pressure matches the values on the technical data table, to be able to get the most efficient use and to ensure the minimum gas consumption. If the pressure of used gas is different than the values stated or is not stable in your area, it may be necessary to assemble an available pressure regulator on the gas inlet. You should contact the authorised service centre to make these adjustments.

**Points that must be checked during flexible hose assembly:**

- If the gas connection is made by a flexible hose fixed onto the gas inlet of the hob, it must be fixed on by a pipe collar.
- Connect your appliance with a short and durable hose that is as close as possible to the gas source.
- The permitted maximum length of the hose is 1.5 m.
- The device should be connected in line with the relevant local gas standards.
- The hose must be kept clear of areas that may heat up to temperatures of more than 90°C.
- The hose must not be cracked, torn, bent or folded.
- Keep the hose clear of sharp corners and objects that could move.
- Before you assemble the connection, you must make sure the hose is not damaged. Use bubbly water or leakage fluids to perform the check. Do not use a naked flame to check for gas leakage.
- All metal items that are used during gas connection must be free from rust. Check the expiry date of any components used for connection.

**Points that must be checked during fixed gas connection assembly:**

The method used to assemble a fixed gas connection (gas connection made by threads, e.g. a nut) varies according to the country you are in. The most common parts for your country will be supplied with your appliance. Any other parts required can be supplied as spare parts.

During connection, always keep the nut on the gas manifold fixed while rotating the counter-part. Use appropriately-sized spanners for a safe connection. For surfaces between different components

always use the seals provided in the gas conversion kit.

The seals used during connection should also be approved to be used in gas connections. Do not use plumbing seals for gas connections.

Remember that this appliance is ready to be connected to the gas supply in the country for which it has been produced. The main country of destination is marked on the rear cover of the appliance. If you need to use it in another country, any of the connections in the figure below may be required. In such a case, contact local authorities to learn the correct gas connection.

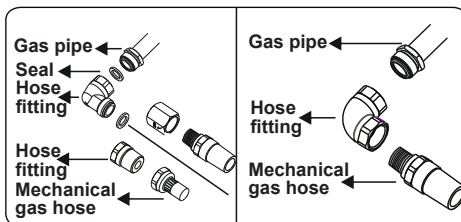
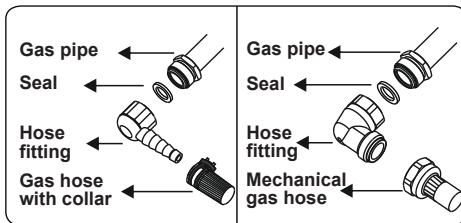
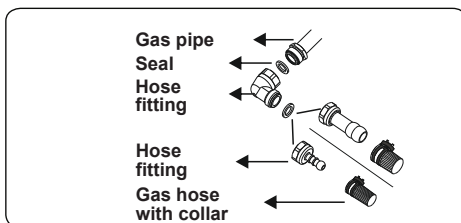

The Cooker must be installed and maintained by a suitably qualified gas registered technician in accordance with current safety legislation.

**⚠ WARNING:** Do not use a naked flame to check for gas leaks.

**2.4 GAS CONVERSION (IF AVAILABLE)**

Your appliance is designed to be operated with LPG/NG gas. The gas burners can

be adapted to different types of gas, by replacing the corresponding injectors and adjusting the minimum flame length suitable to the gas in use. For this purpose, the following steps should be performed.

## Changing injectors

### Hob burners

- Cut off the main gas supply and unplug the appliance from the mains electrical supply.
- Remove the burner caps and the adapters.
- Use a 7 mm spanner to unscrew the injectors.
- Replace the injector with the ones from the gas conversion kit, with the correct diameters for the type of gas that is going to be used, according to the gas injector table.

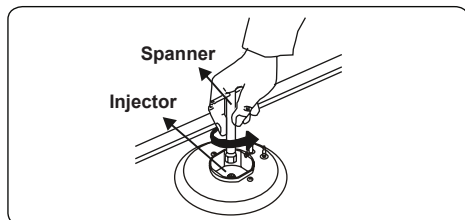
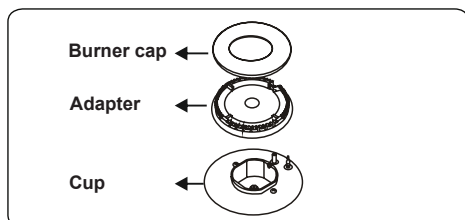

### Adjusting the reduced flame position

First of all, make sure that the appliance is unplugged from the mains electrical supply and that the gas feed is open. The minimum flame position is adjusted with a flat screw located on the valve. For valves with a flame failure safety device, the screw is located on the side of the valve spindle as shown in the figures. For valves without a flame failure safety device, the screw is located inside the valve spindle as shown in the figure. To make adjusting the flame position easier, we recommend that you remove the control panel (and the micro switch if your model has one) during the alteration.

To determine the minimum position, ignite

the burners and leave them on in the minimum position. With the help of a small screwdriver, fasten or loosen the bypass screw by around 90 degrees. When the flame has a length of at least 4mm, the gas is well distributed. Make sure that the flame does not die out when passing from the maximum position to the minimum position. Create an artificial wind with your hand towards the flame to see if the flames are stable.

The bypass screw must be loosened for conversion from LPG to NG. For conversion from NG to LPG, the bypass screw must be tightened. Make sure that the appliance is unplugged from the mains electrical supply and that the gas feed is open.

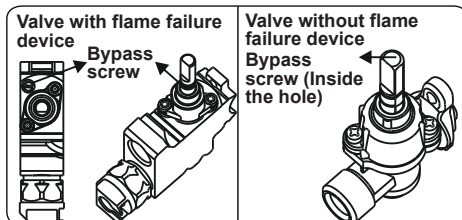
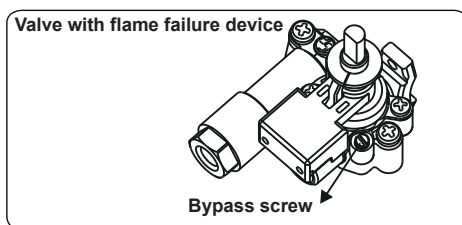

### Changing the gas inlet

For some countries, the gas inlet type can be different for NG/LPG gases. In this case, remove the current connection components and nuts (if any) and connect the new gas supply accordingly. In all conditions, all components used in gas connections should be approved by local and/or international authorities. In all gas connections, refer to the "Assembly of gas supply and leakage check" clause explained above.

## 2.5 ELECTRICAL CONNECTION AND SAFETY (IF AVAILABLE)

**⚠ WARNING:** The electrical connection of this appliance should be carried out by an authorised service person or qualified electrician, according to the instructions in this guide and in compliance with the current local regulations.

**! WARNING: THE APPLIANCE MUST BE EARTHED.**

- Before connecting the appliance to the power supply, the voltage rating of the appliance (stamped on the appliance identification plate) must be checked for correspondence to the available mains supply voltage, and the mains electric wiring should be capable of handling the appliance's power rating (also indicated on the identification plate).
- During installation, please ensure that isolated cables are used. An incorrect connection could damage your appliance. If the mains cable is damaged and needs to be replaced this should be done by a qualified personnel.
- Do not use adaptors, multiple sockets and/or extension leads.
- The supply cord should be kept away from hot parts of the appliance and must not be bent or compressed. Otherwise the cord may be damaged, causing a short circuit.
- If the appliance is not connected to the mains with a plug, a all-pole disconnector switch (with at least 3 mm contact spacing) must be used in order to meet the safety regulations.
- The fused switch must be easily accessible once the appliance has been installed.
- Ensure all connections are adequately tightened.
- Fix the supply cable in the cable clamp and then close the cover.
- The terminal box connection is placed on the terminal box.

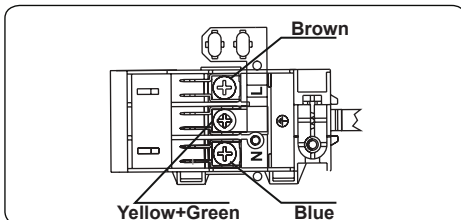

### 3. PRODUCT FEATURES

 **Important:** Specifications for the product vary and the appearance of your appliance may differ from that shown in the figures below.

#### List of Components

##### EBG310GW

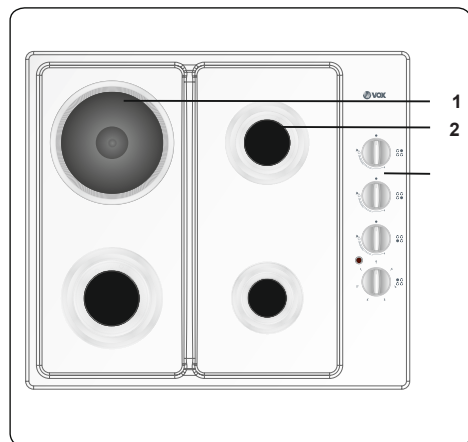

1. Hotplate
2. Gas Burner
3. Control Panel

##### EBG310GIX



## 4. USE OF PRODUCT

### 4.1 USE OF GAS BURNERS

#### Ignition of the burners

The position symbol above each control knob indicates the burner that the knob controls.

#### Manual Ignition of the Gas Burners

If your appliance is not equipped with an ignition aid, or in case there is a failure in the electric network, follow the procedures listed below.

**For Hob Burners:** Push in the knob of the burner you wish to ignite and keep it pressed while turning it anti-clockwise until the knob is in the 'maximum' position. Continue pressing the knob and hold a lit match, taper or other manual aid to the upper circumference of the burner. Move the ignition source away from the burner as soon as you see a stable flame.

#### Electrical ignition by control knob

Push in the knob of the burner you wish to ignite and keep it pressed while turning it anti-clockwise until the knob is in the 90 degrees position. The microswitch under the knob will create sparks through the spark plug for as long as the control knob is pressed. Press the knob until you see a stable flame on the burner.

#### Flame safety device

##### Hob burners

Hobs equipped with a flame failure device provide security in case of an accidentally extinguished flame. If such a case occurs, the device will block the burners gas lines and will avoid any accumulation of unburned gas. Wait 90 seconds before re-igniting an extinguished gas burner. Hob Controls

##### Hob burner

The knob has 3 positions: off (0), maximum (big flame symbol) and minimum (small flame symbol). Ignite the burner with the knob in the 'maximum' position; you can then adjust the flame length between the 'maximum' and 'minimum' positions. Do not operate the burners when the knob is between the 'maximum' and 'off' positions.

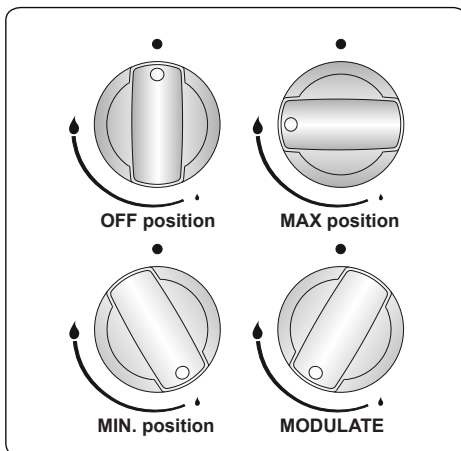

After ignition, visually check the flames. If you see a yellow tip, lifted or unstable flame, switch the gas flow off, then check the assembly of burner caps and crowns once they have cooled. Make sure there is no liquid in the burner caps. If the burner flames go out accidentally, switch the burners off, ventilate the kitchen with fresh air and wait at least 90 seconds before attempting re-ignition.

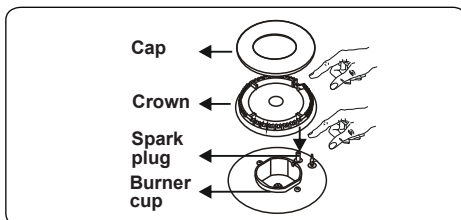

To switch the hob burners off, turn the hob burner knob clockwise to the '0' position or so that the marker on the hob burner knob points upwards.

Your hob has burners of different diameters. You will find that the most economical way of using gas is to choose the correct size gas burner for your cooking pan size and to bring the flame to the 'minimum' position once boiling point is reached. We recommend that you always cover your cooking pan to avoid heat loss.

To obtain maximum performance from the main burners, we suggest you use pots with the following flat bottom diameters. Using pots smaller than the minimum dimensions shown below will cause energy loss.

Rapid / Wok Burner	22-26 cm
Semi-rapid Burner	14-22 cm
Auxiliary Burner	12-18 cm

Make sure that the tips of the flames do not spread out from the outer circumference of the pan, as this may harm plastic accessories, such as handles.

Switch the main gas control valve off when the burners are not in use for prolonged periods of time.

### **WARNING:**

- Only use flat-bottomed pans with thick bases.
- Make sure the bottom of the pan is dry before placing it on the burner.
- The temperature of accessible parts may become high while the appliance is operating. It is imperative that children and animals are kept well away from the burners during and after cooking.
- After use, the hob remains very hot for a prolonged period of time. Do not touch it and do not place any object on top of it.
- Never place knives, forks, spoons and lids on the hob as they will get hot and could cause serious burns.
- Do not allow pan handles or any other cooking utensils to project over the edge of the cooker top.

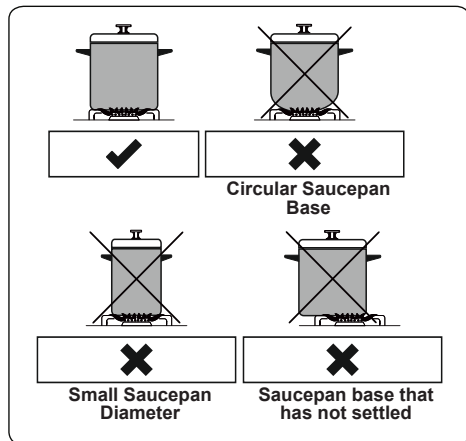

## 4.2 HOB CONTROLS

### Hotplate

The hotplate is controlled by a knob with 6 positions.

The hotplate can be operated by switching the control knob to one of these positions. Near each hob control knob, there is a small symbol that shows which hotplate is controlled by that knob. The on/off light on the control panel shows which hotplates are in use.

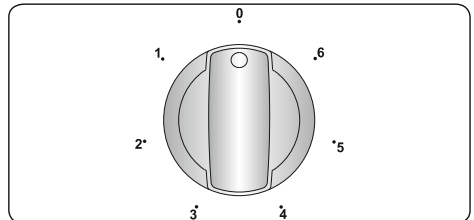

Knob Position	Function
0	Off position
1	To melt butter etc. and to warm small quantities of liquid
2	To warm bigger quantities of liquid. To prepare creams and sauces
3	To defrost food for cooking
4	To cook delicate meat and fish
5	To roast meat and steak
6	To boil big quantities of liquid or to fry

### **WARNING:**

- When operating the hotplate for the first time, or after it has not been used for a prolonged period of time, it is necessary to eliminate any humidity which may have accumulated around the electrical elements of the plate. To do this, operate the hotplate on its lowest setting for about 20 minutes.
- Never operate a hotplate without pans on. Otherwise, form defects may occur on the cooktop.
- Only use flat-bottomed pans with thick bases.
- Make sure the bottom of the pan is dry before placing it on a hotplate.
- When a hotplate is in operation, make



sure that the pan is centred correctly on it.

- Never use a pan with a smaller or larger diameter than that of the hotplate as this will waste energy.

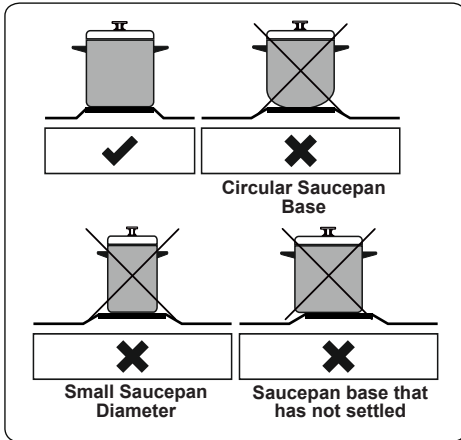

- If possible, always place lids on the pans to avoid heat loss.
- The temperature of accessible parts may become high while the appliance is operating. It is imperative to keep children and animals well away from the hob during use and until it has fully cooled after use.
- If you notice a crack on the cooktop, it must be immediately switched off and replaced by an authorized service personnel or technician.

## 5. CLEANING AND MAINTENANCE

### 5.1 CLEANING

**WARNING:** Switch off the appliance and allow it to cool before cleaning is to be carried out.

#### General Instructions

- Check whether the cleaning materials are appropriate and recommended by the manufacturer before use on your appliance.
- Use cream cleaners or liquid cleaners which do not contain particles. Do not use caustic (corrosive) creams, abrasive cleaning powders, rough wire wool or

hard tools as they may damage the cooker surfaces.

Do not use cleaners that contain particles, as they may scratch the glass, enamelled and/or painted parts of your appliance.

- Should any liquids overflow, clean them immediately to avoid parts becoming damaged.

Do not use steam cleaners for cleaning any part of the appliance.

#### Cleaning the Hotplate Heater

- Clean the hotplate heater on a regular basis.
- Wipe the hotplate with a soft cloth soaked in only water. Then, run the hotplate for a short time to dry it completely.

#### Cleaning the Enamelled Parts

- Clean the enamelled parts of your appliance on a regular basis.
- Wipe the enamelled parts with a soft cloth soaked in soapy water. Then, wipe them over again with a wet cloth and dry them.

Do not clean the enamelled parts while they are still hot from cooking.

Do not leave vinegar, coffee, milk, salt, water, lemon or tomato juice on the enamel for a long time.

#### Cleaning the Stainless Steel Parts (if available)

- Clean the stainless steel parts of your appliance on a regular basis.
- Wipe the stainless steel parts with a soft cloth soaked in only water. Then dry them thoroughly with a dry cloth.

Do not clean the stainless steel parts while they are still hot from cooking.

Do not leave vinegar, coffee, milk, salt, water, lemon or tomato juice on the stainless steel for a long time.

### 5.2 MAINTENANCE

**WARNING:** The maintenance of this appliance should be carried out by an authorised service person or qualified technician only.

#### Other Controls

- Periodically check the gas connection pipe. If a defect is found, contact an authorised service provider to have it changed.
- We recommend the gas connection components are changed annually. If a defect is found while operating the control knobs of the appliance, contact an authorised service provider.

## 6. TROUBLESHOOTING&TRANSPORT

### 6.1 TROUBLESHOOTING



If you still have a problem with your appliance after checking these basic troubleshooting steps, please contact an authorised service person or qualified technician.

Problem	Possible Cause	Solution
Hob burners do not work.	The burners may be in the 'off' position. Supply gas pressure may not be correct. Power (if the appliance has an electric connection) is switched off.	Check the position of the control knob. Check the gas supply and gas pressure. Check whether there is power supplied. Also check that other kitchen appliances are working.
Hob burners do not light.	Burner cap and crown are not assembled correctly. Supply gas pressure may not be correct. LPG cylinder (if applicable) may be depleted. Power (if the appliance has an electric connection) is switched off.	Ensure the burner parts have been placed correctly. Check the gas supply and gas pressure. LPG cylinder may need replacing. Check whether there is power supplied. Also check that other kitchen appliances are working.
Flame colour is orange/yellow.	Burner cap and crown are not assembled correctly. Different gas compositions.	Ensure the burner parts have been placed correctly. Due to the design of the burner, the flame can appear to be orange/yellow in certain areas of the burner. If you operate the appliance with natural gas, city natural gas may have different compositions. Do not operate the appliance couple of hours.
Burner is not igniting or only partially lighting.	Burner parts may not be clean or dry.	Ensure that parts of the appliance are dry and clean.
Burner sounds noisy.	-	This is normal. The noise may reduce as they heat up.
Noise	-	It is normal for some metal parts on the cooker to produce noise when in use.
The hob or cooking zones cannot be switched on.	There is no power supply.	Check the household fuse for the appliance. Check whether there is a power cut by trying other electronic appliances.
The hob produces an odour during the first cooking sessions.	New appliance.	Heat a saucepan full of water on each cooking zone for 30 minutes.

### 6.2 TRANSPORT

If you need to transport the product, use the original product packaging and carry it using its original case. Follow the transport signs on the packaging. Tape all independent parts to the product to prevent damaging the product during transport.

If you do not have the original packaging, prepare a carriage box so that the appliance, especially the external surfaces of the product, is protected against external threats.

## 7. TECHNICAL SPECIFICATIONS





### INJECTOR TABLE

G30 28-30mbar 5,8 kW 418 g/h II2H3B/P RS Class:3	G20 20 mbar	G30 28-30 mbar
LARGE BURNER		
DIA. of INJECTOR (1/100mm)	115	85
NOMINAL RATING (KW)	3	3
CONSUMPTION	285,7 l/h	218,1 g/h
MEDIUM BURNER		
DIA. of INJECTOR (1/100mm)	97	65
NOMINAL RATING (KW)	1,75	1,75
CONSUMPTION	166,7 l/h	127,2 g/h
SMALL BURNER		
DIA. of INJECTOR (1/100mm)	72	50
NOMINAL RATING (KW)	1	1
CONSUMPTION	95,2 l/h	72,7 g/h

### Hvala, ker ste izbrali ta izdelek.

Ta uporabniški priročnik vsebuje pomembne varnostne informacije in navodila glede delovanja in vzdrževanja naprave.

Pred uporabo naprave si vzemite čas in preberite ta uporabniški priročnik ter ga shranite za kasnejšo uporabo.

Ikona	Tip	Pomen
	<b>OPOZORILO</b>	Resna poškodba ali smrtna nevarnost
	<b>NEVARNOST ELEKTRIČNEGA UDARA</b>	Tveganje za nevarno napetost
	<b>POŽAR</b>	Opozorilo; nevarnost požara/vnetljivi materiali
	<b>SVARILO</b>	Tveganje za poškodbo ali poškodbo lastnine
	<b>POMEMBNO/OPOMBA</b>	Pravilno upravljanje sistema

# VSEBINA

1.VARNOSTNA NAVODILA.....	4
1.1 Splošna varnostna opozorila .....	4
1.2 Namestitvena opozorila .....	7
1.3 Med uporabo .....	7
1.4 Med čiščenjem in vzdrževanjem.....	8
2.NAMESTITEV IN PRIPRAVA ZA UPORABO .....	10
2.1 Navodila za monterja.....	10
2.2 Namestitev kuhalne plošče.....	11
2.3 Plinski priključek .....	12
2.4 Zamenjava plina (če je na voljo).....	13
2.5 Električna povezava in varnost (če je na voljo) .....	14
3.LASTNOSTI IZDELKA.....	16
4.UPORABA IZDELKA .....	17
4.1 Uporaba plinskih gorilnikov.....	17
4.2 Krmilniki kuhalne plošče .....	17
5.ČIŠČENJE IN VZDRŽEVANJE .....	19
5.1 Čiščenje .....	19
5.2 Vzdrževanje.....	19
6.ODPRAVLJANJE TEŽAV IN PREVOZ .....	21
6.1 Odpravljanje težav .....	21
6.2 Prevoz .....	21
7.TEHNIČNE SPECIFIKACIJE.....	22
7.1 Tabela injektorjev .....	22

# 1. VARNOSTNA NAVODILA

- Pred uporabo naprave natančno preberite vsa navodila in jih shranite na priročnem mestu, če jih boste potrebovali.
- Ta priročnik je bil pripravljen za več kot en model, zato vaša naprava morda nima nekaterih lastnosti, opisanih v priročniku. Zato je posebej pomembno, da ste pri branju tega priročnika še posebej pozorni na slike.

## 1.1 SPLOŠNA VARNOSTNA OPOZORILA

- To napravo lahko uporabljajo otroci, stari 8 let ali več in osebe, ki imajo zmanjšane telesne, čutne ali umske zmožnosti ali so brez izkušenj in znanja, če so pod nadzorom ali so prejele navodila za varno uporabo naprave in razumejo vpletena tveganja. Otroci se z napravo ne smejo igrati. Otroci ne smejo opravljati čiščenja ali vzdrževanja naprave brez nadzora.

**⚠ OPOZORILO:** Naprava in njeni dostopni deli postanejo vroči med uporabo. Pazite, da se ne dotaknete grelnih elementov. Otroci, mlajši od 8 let, se ne smejo približevati napravi brez nadzora.

**🔥 ⚠ OPOZORILO:** Nenadzorovano kuhanje na kuhalni plošči z maščobo ali oljem je lahko nevarno in lahko povzroči požar. Požara NIKOLI ne poskušajte pogasiti z vodo, ampak napravo izklopite in ogenj pokrijte s pokrovom ali požarno odejo.

**⚠ POZOR:** Postopek kuhanja morate nadzorovati. Kratkotrajen postopek kuhanja morate neprekinjeno nadzorovati.

 **! OPOZORILO:** Nevarnost požara: Na kuhalnih površinah ne shranjujte stvari.

 **! OPOZORILO:** Če je površina razpokana, izklopite napravo, da ne pride do električnega udara.

- Pri modelih, ki imajo pokrov kuhalne plošče, pred uporabo očistite vsa razlitja in počakajte, da se štedilnik ohladi, šele nato zaprite pokrov.
- Naprave ne upravljajte z zunanjim časovnikom ali ločenim sistemom za daljinski nadzor.
- Za čiščenje površin pečice ne uporabljajte abrazivnih čistil, saj lahko opraskajo površino, kar lahko povzroči razbitje steklenih vrat ali poškodbo površin.
- Za čiščenje naprave ne uporabljajte parnih čistilnikov.
- Vaša naprava je proizvedena v skladu z ustreznimi lokalnimi in mednarodnimi standardi in predpisi.
- Vzdrževanje in popravila smejo izvajati le pooblašteni serviserji. Namestitev in popravila, ki jih izvede nepooblaščen serviser, so lahko nevarna. Kakršno koli spreminjanje specifikacij naprave je lahko nevarno. Neprimerna varovala kuhalne plošče lahko povzročijo nesreče.
- Pred priključitvijo naprave preverite, da so lokalni pogoji distribucije (narava plina in plinskega tlaka ali električne napetosti in frekvence) in specifikacije naprave združljivi. Specifikacije za to napravo so navedene na etiketi.

 **POZOR:** Ta naprava je zasnovana samo za peko hrane in je namenjena le za notranjo uporabo v gospodinjstvu. Ne sme se uporabljati za druge namene, kot je npr. negospodinjaska uporaba, v poslovnem okolju ali za ogrevanje prostorov.





- Ta naprava ni priključena na napravo za prezračevanje. Nameščena in povezana mora biti v skladu z veljavnimi predpisi za namestitev. Posebno pozornost je treba nameniti ustreznim zahtevam glede prezračevanja.
- Če se gorilnik ne prižge po 15 sekundah, prekinite z uporabo naprave in odprite vrata predala. Pred ponovnim poskusom vžiga gorilnika počakajte vsaj 1 minuto.
- Ta navodila veljajo le, če se na napravi pojavi pravilen simbol države. Če se simbol ne pojavi na napravi, glejte tehnična navodila, ki opisujejo, kako morate nastaviti napravo, da se bo ujemala s pogoji uporabe v državi.
- Sprejeti so bili vsi mogoči ukrepi za zagotavljanje vaše varnosti. Ker se steklo lahko pokvari, je treba pri čiščenju biti previden. Poskrbite, da s pripomočki ne boste udarjali ali trkali po steklu.
- Pazite, da med namestitvijo napajalni kabel ni zagozden. Če je napajalni kabel poškodovan, ga mora zamenjati proizvajalec, serviser ali podobna usposobljena oseba, da bi se izognili tveganjem.
- Če ima vaša naprava kuhalno ploščo iz stekla ali steklene keramike:
  - ⚠ **POZOR:** “V primeru počenega stekla kuhalne plošče”:
    - nemudoma izklopite vse gorilnike in vse električne grelne elemente ter napravo izolirajte iz napajanja,
    - ne dotikajte se površine naprave,
    - naprave ne uporabljajte.
- Otroci in živali naj se ne približujejo napravi.

## 1.2 NAMESTITVENA OPOZORILA

- Naprave ne uporabljajte, preden ni dokončno nameščena.
- Napravo mora namestiti pooblaščen serviser. Proizvajalec ni odgovoren za škodo, ki bi jo lahko povzročila neustrezna postavitvev in namestitvev s strani nepooblaščenih oseb.
- Ko je naprava razpakirana, se prepričajte, da se med prevozom ni poškodovala. V primeru okvare naprave ne uporabljajte in se nemudoma obrnite na pooblaščen servis. Ker so materiali embalaže (najlon, spenjači, stiropor itd.) lahko nevarni za otroke, jih nemudoma zberite in odstranite.
- Napravo zaščitite pred atmosferskimi vplivi. Ne izpostavljajte je soncu, dežju, snegu, prahu ali preveliki vlagi.
- Materiali, ki obdajajo napravo (npr. kuhinjske omarice) morajo biti sposobni vzdržati temperaturo najmanj 100 °C.
- Temperatura spodnje površine kuhalne plošče lahko med delovanjem naraste, zato je pod izdelek treba namestiti ploščo.

## 1.3 MED UPORABO

- Med delovanjem v napravo ali v bližino naprave ne dajajte vnetljivih ali gorljivih materialov.

  Štedilnika ne pustite nenadzorovanega, medtem ko kuhate s trdo ali tekočo maščobo. Pri močnem segrevanju se lahko vnamejo. Nikoli ne vlivajte vode na ogenj, ki ga povzroči olje. Namesto tega izklopite štedilnik in ponev pokrijte s pokrovom ali požarno odejo.

- Poneve vedno položite na sredino kuhalne plošče, ročaje pa obrnite na varno mesto, da jih ni mogoče

prevrniti ali zgrabiti.

- Če izdelka dlje časa ne boste uporabljali, izklopite glavno krmilno stikalo. Kadar plinska naprava ni v uporabi, izklopite plinski ventil.
- Pazite, da so krmilni gumbi naprave vedno v položaju »0« (ustavljeno), ko naprave ne uporabljate.

 **POZOR:** Uporaba plinske naprave za kuhanje povzroči proizvodnjo toplote, vlage in produktov zgorevanja v prostoru, v katerem je naprava nameščena. Poskrbite, da je kuhinja dobro prezračena, še posebej, ko je aparat v uporabi. Naravne prezračevalne luknje naj bodo odprte ali namestite mehansko prezračevalno napravo (mehansko napajanje).

- Dolgotrajna intenzivna uporaba naprave bo morda zahtevala dodatno prezračevanje, na primer odpiranje oken ali bolj učinkovito prezračevanje, na primer povečanje stopnje mehanskega prezračevanja, kjer je prisotno.

#### **1.4 MED ČIŠČENJEM IN VZDRŽEVANJEM**

- Pred izvajanjem kakršnih koli postopkov čiščenja ali vzdrževanja poskrbite, da je vaša naprava izključena iz električnega omrežja.
- Ne odstranite krmilnih gumbov, da bi očistili nadzorno ploščo.
- Da bi ohranili učinkovitost in varnost naprave, vam priporočamo, da vedno uporabljate originalne rezervne dele in da pokličete naše pooblaščen serviserje, kadar je to potrebno.

#### **Izjava o skladnosti CE**

 Zagotavljamo, da so naši izdelki skladni z ustreznimi evropskimi direktivami, sklepi in

predpisi ter zahtevami, ki so navedene v referenčnih standardih.

Ta naprava je bila zasnovana za uporabo pri kuhanju doma. Vsaka druga uporaba (kot je ogrevanje prostora) je neprimerna in nevarna.

 Navodila za uporabo se nanašajo na več modelov. Opazite lahko razlike med temi navodili in svojim modelom.

## Odlaganje stare naprave



Ta simbol na izdelku ali embalaži označuje, da z izdelkom ne smete ravnati kot z običajnimi gospodinjskimi odpadki. Predati ga morate na ustrezno zbiralni mesto za recikliranje električne in elektronske opreme. S pravilnim odlaganjem tega izdelka boste pomagali preprečiti morebitne negativne posledice na okolje in zdravje ljudi, do česar lahko pride v primeru neustreznega odstranjevanja tega izdelka. Za bolj podrobne informacije o recikliranju tega izdelka se obrnite na lokalni mestni urad, službo za odlaganje gospodinjskih odpadkov ali trgovca, pri katerem ste izdelek kupili.

## 2. NAMESTITEV IN PRIPRAVA ZA UPORABO

**!** **OPOZORILO** : To napravo mora namestiti pooblaščen serviser ali usposobljen tehnik v skladu z navodili v tem priročniku in v skladu z veljavnimi lokalnimi predpisi.

- Nepravilna namestitvev lahko povzroči škodo in poškodbo, za katero proizvajalec ne prevzema nobene odgovornosti, garancija pa ne velja.
- Pred namestitvijo preverite, da so lokalni pogoji distribucije (električna napetost in frekvenca in/ali narava plina in tlak plina) in nastavitve naprave združljivi. Pogoji nastavitve za to napravo so navedeni na etiketi.
- Upoštevat je treba zakone, odloke, direktive in standarde, ki veljajo v državi uporabe (varnostni predpisi, ustrezno recikliranje v skladu s predpisi itd.).

### 2.1 NAVODILA ZA MONTERJA

#### Zahteve glede prezračevanja

- V prostorih z manj kot  $5\text{ m}^3$  je potrebno trajno prezračevanje  $100\text{ cm}^2$  prostega območja.
- V prostorih med  $5\text{ m}^3$  in  $10\text{ m}^3$  je potrebno trajno prezračevanje  $50\text{ cm}^2$  prostega območja, razen če ima prostor vrata, ki se odpirajo neposredno v zunanost, potem trajno prezračevanje ni potrebno.
- V prostorih, ki so večji od  $10\text{ m}^3$ , trajno prezračevanje ni potrebno.

**!** **Pomembno**: Ne glede na velikost prostora, morajo imeti vsi prostori, v katerih je nameščena naprava, neposredni dostop do zunanjega zraka preko odpirajočega okna ali podobno.

#### Odstranjevanje zgorelih plinov iz prostora

Plinske naprave odstranjujejo plinske odpadke v zunanji zrak neposredno ali skozi nabo. Če nape ni mogoče namestiti, namestite ventilator na okno ali steno, ki ima dostop do svežega zraka. Ventilator mora biti dovolj zmogljiv, da zamenja zrak v kuhinji vsaj 4–5 krat na uro.

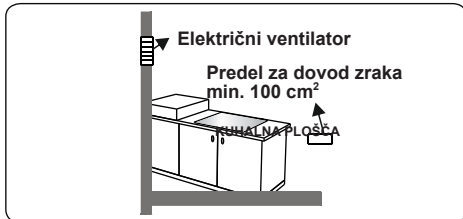
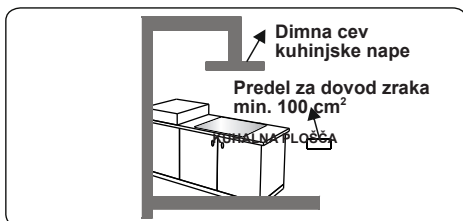
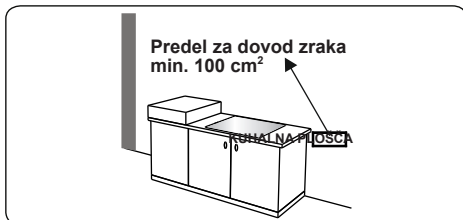
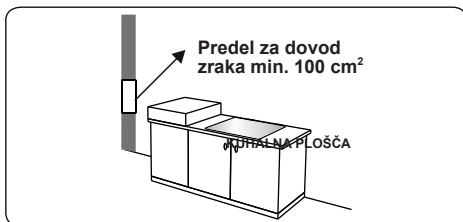

#### Splošna navodila

- Odstranite embalažni material z naprave in dodatkov ter preverite, da naprava ni poškodovana. Če sumite, da obstaja kakršna koli poškodba, naprave ne uporabljajte in se nemudoma obrnite na pooblaščenega serviserja ali usposobljenega tehnika.
- Poskrbite, da v neposredni bližini naprave ni vnetljivih ali gorljivih materialov kot so zavese, olja, krpe itd., ki hitro zagorijo.
- Delovna površina in pohoštvo, ki obkroža napravo mora biti izdelano iz materialov, ki so odporni na temperature nad  $100\text{ }^{\circ}\text{C}$ .
- Če je nad napravo nameščena napa ali kuhinjska omarica, mora biti med

površino štedilnika in kuhinjsko omarico/napo spodaj prikazana varnostna razdalja.

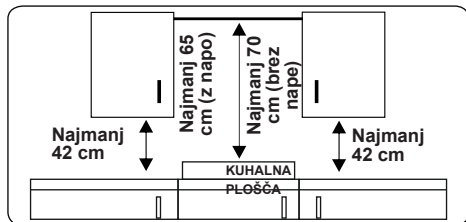

- Naprave ne nameščajte neposredno nad pomivalni stroj, hladilnik, zamrzovalnik, pralni stroj ali sušilni stroj.
- Če lahko prostoročno dostopate do dna naprave, morate izpostavljeni del zaščititi z ustrezno pregrado, da preprečite dostop do dna naprave.
- Napravo lahko postavite v bližino

drugega pohištva pod pogojem, da na območju, kjer je naprava nameščena, višina pohištva ne presega višine delovne površine.

## 2.2 NAMESTITEV KUHALNE PLOŠČE

Napravi je priložen montažni komplet, ki vključuje lepilna tesnila, pritrdilne nosilce in vijake.

- Izrežite velikosti odprtine, kot so prikazane na sliki. Na delovni plošči namestite odprtino tako, da po namestitvi kuhalne plošče upoštevate naslednje zahteve:

Š (mm)	580	min. A (mm)	50
D (mm)	510	min. B (mm)	100
V (mm)	40	E (mm)	10
C1 (mm)	560	min. F (mm)	10
C2 (mm)	480/490		

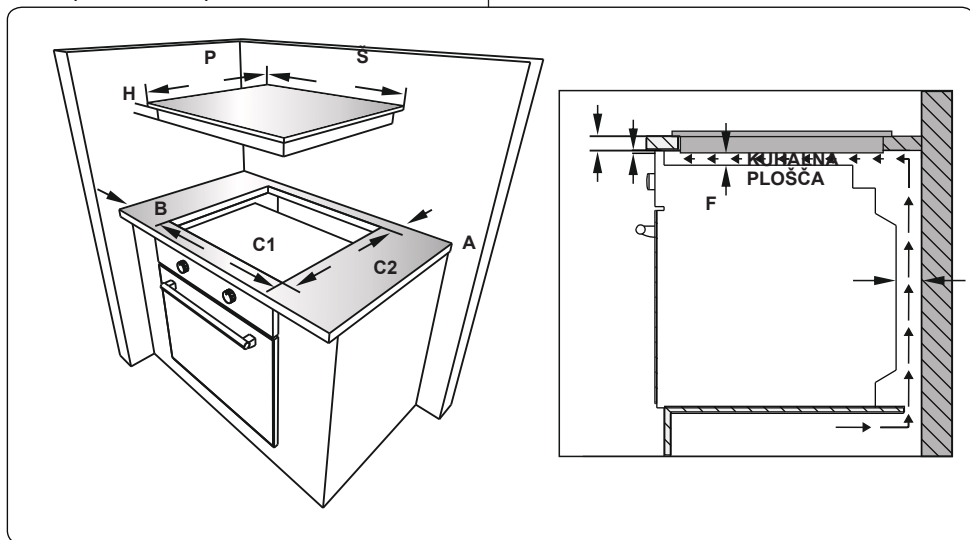

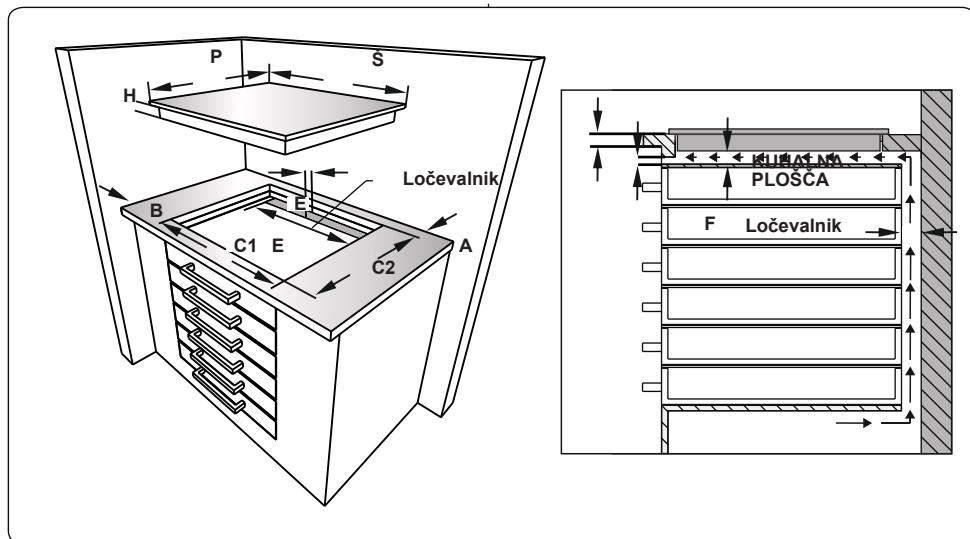

- Namestite kuhalno ploščo v izrezan predel. Označite lokacijo kuhalne plošče na kuhalni površini.

privijte vijake. Previdno odrežite odvečni tesnilni material (C) z okoli naprave.

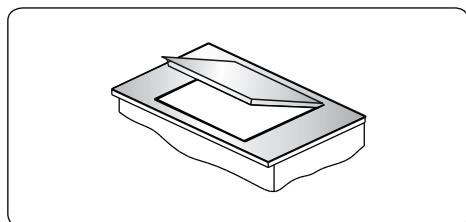
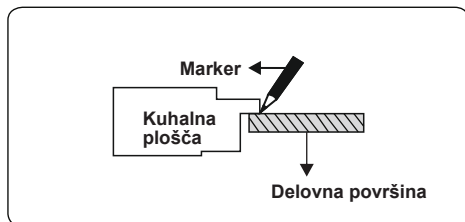

- Odstranite kuhalno ploščo. Namestite tesnilo na črto, ki ste jo označili. Pazite da je črta na sredini tesnila. Prepričajte se, da se križišča na vogalih prekrivajo in da vzdolž tesnilnega materiala ni nobene vrzeli.

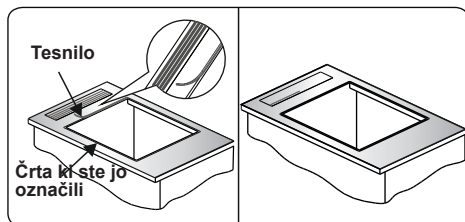
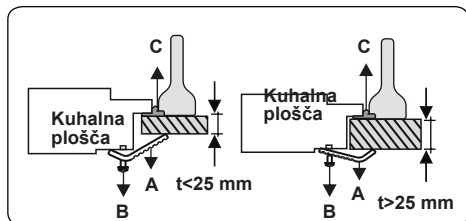

- Napravo namestite v odprtino in jo pritrdite z nosilci (A) in vijaki (B). Prilagodite položaj nosilcev glede na debelino delovne plošče in enakomerno

### 2.3 PLINSKI PRIKLJUČEK

#### Montaža oskrbe s plinom in preverjanje uhajanja

Napravo priključite v skladu z ustreznimi lokalnimi in mednarodnimi standardi in predpisi. Najprej preverite, katere vrste plin je nameščen na štedilniku. Ta podatek je naveden na nalepki na hrbtni strani štedilnika. Informacije, povezane z ustreznimi vrstami plina in ustreznimi injektorji plina, najdete v tabeli tehničnih podatkov. Preverite, ali se tlak dovodnega

plina ujema z vrednostmi v tabeli tehničnih podatkov, da boste zagotovili kar najbolj učinkovito uporabo in zagotovili minimalno porabo plina. Če je tlak uporabljene plina drugačen od navedenih vrednosti ali ni stabilen na vašem območju, boste morda morali namestiti razpoložljivi regulator tlaka na dovod plina. Za te nastavitve se obrnite na pooblaščen servisni center.

### Točke, ki jih je treba preveriti med montažo upogljive cevi:

- Če je plinska povezava narejena z upogljivo cevjo, ki je pritrjena na dovod plina kuhalne plošče, mora biti pritrjena tudi za vrat cevi.
- Napravo povežite s kratko in vzdržljivo cevjo, ki je čim bližje viru plina.
- Največja dovoljena dolžina cevi je 1,5 m.
- Naprava mora biti priključena v skladu z veljavnimi lokalnimi standardi za področje plina.
- Cev ne sme biti prisotna na območjih, kjer se lahko segreje do temperatur, višjih od 90 °C.
- Cev ne sme biti počena, strgana, upognjena ali zložena.
- Cev naj ne bo speljana prek ostrih kotov in predmetov, ki se lahko premaknejo.
- Preden sestavite priključek, se prepričajte, da cev ni poškodovana. Za preverjanje uporabite milnico ali tekočino za preverjanje puščanja. Uhajanja plina ne preverjajte z odprtim ognjem.
- Noben kovinski del, ki se uporablja pri priključitvi plina, ne sme biti zarjavel. Preverite rok uporabe vseh komponent, ki se uporabljajo za priključitev.

### Točke, ki jih je treba preveriti med montažo fiksne plinske povezave:

Metode, ki se uporabljajo za montažo fiksne plinske povezave (plinska povezava z navoji, npr. matica), se med državami razlikujejo. Najpogostejši deli za vašo državo so že dobavljeni skupaj z napravo. Drugi zahtevani deli se lahko dobavijo kot rezervni deli.

Med priključitvijo vedno držite matico na plinski cevi fiksno, medtem ko vrtite nasprotni del. Za varno priključitev uporabite ključne ustrezne velikosti. Za površine med različnimi komponentami

vedno uporabite tesnila, priložena v kompletu za zamenjavo plina.

Tesnila, ki se uporabljajo med povezavo, morajo biti odobrena za uporabo v plinski povezavi. Za plinske povezave ne uporabljajte vodovodnih tesnil.

Ne pozabite, da je ta naprava pripravljena na povezavo z dovodom plina v državi, kjer je bila proizvedena. Glavna ciljna država je označena na zadnjem pokrovu naprave. Če jo morate uporabiti v drugi državi, lahko zahtevate katerega koli od priključkov na sliki spodaj. V takšnem primeru se obrnite na lokalne organe, ki vam bodo predstavili pravičen plinski priključek.

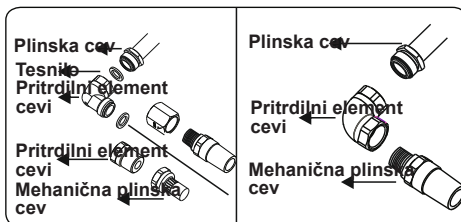
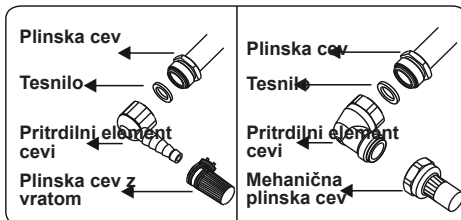
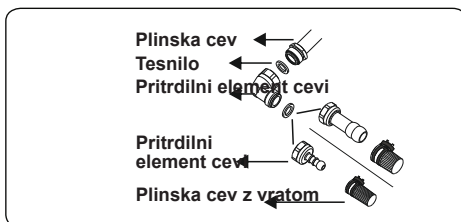

V skladu z veljavno varnostno zakonodajo mora številnik namestiti in vzdrževati ustrezno usposobljen tehnik z znanjem s področja plina.

**⚠ OPOZORILO:** Uhajanja plina ne preverjajte z odprtim ognjem.

### 2.4 ZAMENJAVA PLINA (ČE JE NA VOLJO)

Vaša naprava je zasnovana za delovanje s plinom LPG/NG. Plinski gorilniki se lahko prilagodijo na druge vrste plina, tako da se zamenjajo ustrezni injektorji in prilagodi



minimalna dolžina plamena, ki je primerna za plin v uporabi. V ta namen je treba izvesti naslednje korake:

## Zamenjava injektorjev

### Gorilniki kuhalnih plošč

- Prekinite glavni dovod plina in napravo odklopite iz omrežnega električnega napajanja.
- Odstranite kapice gorilnika in adapterje.
- Injektorje odvijte s 7-mm ključem.
- Injektor zamenjajte z injektorjem v kompletu za zamenjavo plina, ki ima pravi premer za vrsto plina, ki bo uporabljena, v skladu s tabelo plinskega injektorja.

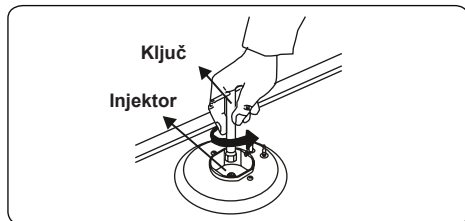
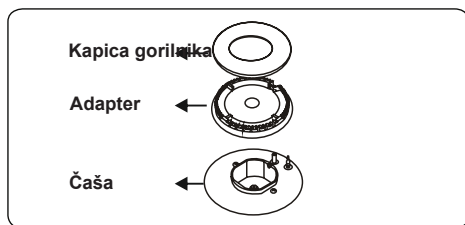

### Nastavitev položaja zmanjšanega plamena

Najprej se prepričajte, da je naprava izklopljena iz omrežnega električnega napajanja in da je dovod plina odprt. Najnižji položaj plamena se prilagodi z ravnim vijakom na ventilu. Za ventile z napravo za zaznavanje ugašanja plamena se vijak nahaja na strani ventilskega vretena, kot je prikazano na slikah. Za ventile brez naprave za zaznavanje ugašanja plamena se vijak nahaja na notranji strani ventilskega vretena, kot je prikazano na sliki. Da bo nastavljanje položaja plamena enostavnejše, vam priporočamo, da med spreminjanjem odstranite kontrolno ploščo (in mikro stikalo, če ga vaš model ima).

Za določitev najnižjega položaja prižgite gorilnike in jih pustite v najnižjem položaju. S pomočjo majhnega izvijača, privijte ali odvijte obvodni vijak za okoli 90 stopinj. Ko ima plamen dolžino najmanj 4 mm, je plin dobro porazdeljen. Pazite, da plamen ne ugasne, ko prehaja iz najvišjega v najnižji položaj. Ustvarite umetni veter z rokami proti plamenu, da vidite, ali so plameni stabilni.

Obvodni vijak mora biti razrahljan za pretvorbo iz LPG na NG. Za pretvorbo iz NG na LPG je treba pritrditi obvodni vijak. Prepričajte se, da je naprava izklopljena iz omrežnega električnega napajanja in da je dovod plina odprt.

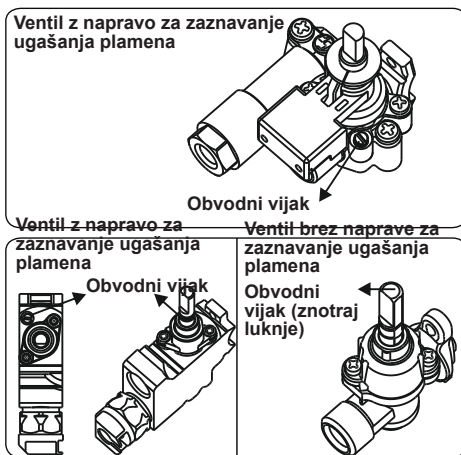

### Zamenjava plinskega dovoda

Pri nekaterih državah se lahko dovodna odprtina za plin razlikuje za pline NG/LPG. V tem primeru odstranite trenutne dele povezave in matice (če so uporabljene) in ustrezno priključite novo dovodno odprtino za plin. V vsakem primeru morajo biti vsi deli, ki se uporabljajo v plinski povezavi, odobreni s strani lokalnih in/ali mednarodnih organov. Za vse plinske povezave glejte odstavek »Montaža oskrbe s plinom in preverjanje uhajanja«, ki je že razložena zgoraj.

### 2.5 ELEKTRIČNA POVEZAVA IN VARNOST (ČE JE NA VOLJO)

**⚠ OPOZORILO:** Električno povezavo te naprave mora izvesti pooblaščen servisler ali usposobljen električar v skladu z navodili v tem priročniku in v skladu z veljavnimi lokalnimi predpisi.

**! OPOZORILO: NAPRAVA MORA BITI OZEMLJENA.**

- Preden napravo priključite na električno napajanje, preverite skladnost nazivne napetosti naprave (odtisnjene na identifikacijski ploščici naprave) z razpoložljivo omrežno napetostjo, omrežno električno ožičenje pa mora biti sposobno obvladati nazivno moč naprave (prav tako navedeno na identifikacijski ploščici).
- Med nameščanjem uporabite samo izolirane kable. Nepravilna priključitev lahko poškoduje napravo. Če je omrežni kabel poškodovan in ga je treba zamenjati, mora to opraviti usposobljeno osebje.
- Ne uporabljajte adapterjev, več vtičnic in/ali podaljškov.
- Napajalni kabel ne sme biti v bližini vročih delov naprave in ga ne smete upogibati ali stiskati. Drugače se lahko kabel poškoduje in povzroči kratek stik.
- Če naprava z omrežjem ni povezana s pomočjo vtiča, uporabite prekinjevalec stikala za vse pole (z vsaj 3 mm kontaktnega prostora), da boste izpolnjevali varnostne predpise.
- Stikalo, opremljeno z varovalko, mora biti enostavno dosegljivo, ko je naprava nameščena.
- Prepričajte se, da so vsi priključki dovolj pritrjeni.
- Napajalni kabel pritrdite v kabelsko sponko in zaprite pokrov.
- Priključek priključne omarice se nahaja na priključni omarici.

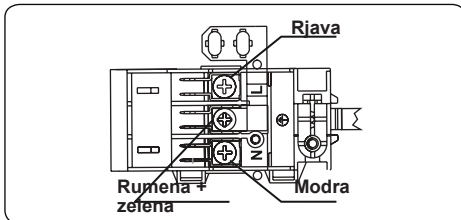

### 3. LASTNOSTI IZDELKA



**Pomembno:** Specifikacije za izdelek se razlikujejo in videz vaše naprave se lahko razlikuje od naprave, prikazane na slikah v nadaljevanju.

**Seznam delov:**

#### EBG310GW

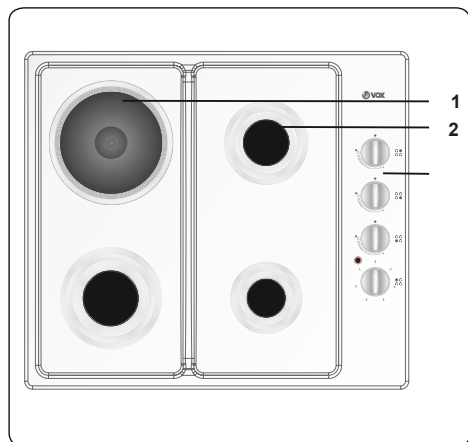

1. Gas Burner
2. Kuhalna plošča
3. Nadzorna plošča

#### EBG310GIX



## 4. UPORABA IZDELKA

### 4.1 UPORABA PLINSKIH GORILNIKOV

#### Vžig gorilnikov

Simbol položaja nad posameznim krmilnim gumbom nakazuje gorilnik, ki ga z gumbom upravljate.

#### Ročni vžig plinskih gorilnikov

Če vaša naprava ni opremljena z nobenim sistemom za pomoč pri vžigu ali v primeru napake na električnem omrežju, upoštevajte postopke v nadaljevanju.

**Za gorilnike kuhalnih plošč:** Pritisnite gumb gorilnika, ki ga želite prižgati in ga pridržite, medtem ko ga vrtite v nasprotni smeri urinega kazalca, dokler gumb ni v položaju »maksimalno«. Gumb še naprej pritiskajte in pridržite prižgano vžigalico, koničasto svečo ali drug pripomoček za pomoč pri vžiganju ob zgornjem robu gorilnika. Vir vžiga premaknite takoj, ko zagledate stabilni plamen.

#### Električni vžig z gumbom za krmiljenje

Pritisnite gumb gorilnika, ki ga želite vžgati, in ga pridržite, medtem ko ga vrtite v nasprotni smeri urinega kazalca, dokler gumb ni v položaju 90 stopinj. Mikroštitkalo pod gumbom bo ustvarjalo iskre prek vtiča za iskre, dokler bošče gumb držali pritisnjen. Gumb pritiskajte, dokler na gorilniku ne vidite stabilnega plamena.

#### Naprava za zaznavanje ugašanja plamena

##### Gorilniki kuhalnih plošč

Kuhalne plošče, opremljene z napravo za zaznavanje ugašanja plamena, zagotavljajo varnost v primeru nenamerne ugasnitve plamena. Če pride do takšnega primera, naprava blokira plinske linije gorilnikov in prepreči kakršno koli nabiranje nezgorelih plinov. Počakajte 90 sekund, preden ponovno prižgete gorilnik z izgorelim plinom.

### 4.2 KRMILNIKI KUHALNE PLOŠČE

#### Gorilnik kuhalne plošče

Gumb ima tri položaje: izklopljen (0), najvišji (simbol velikega plamena) in najnižji (simbol malega plamena). Gorilnik prižgite v najvišjem položaju, nato lahko prilagodite dolžino plamena med najvišjim in najnižjim položajem. Gorilnikov ne uporabljajte, ko je gumb med najvišjim in izklopljenim položajem.

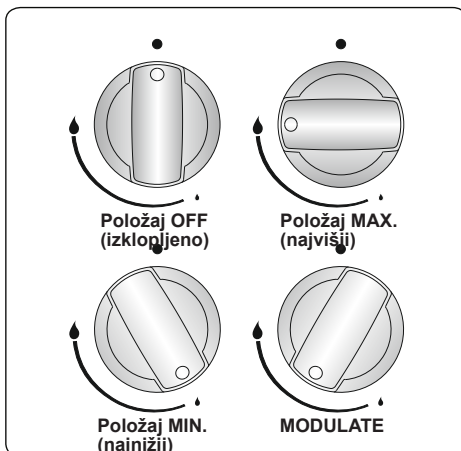

Po vžigu vizualno preverite plamene. Če vidite rumeno konico, dvignjen ali nestabilen plamen, izklopite pretok plina in preverite namestitvev kavic in kron gorilnika, ko se ohladijo. Priporočajte se, da v kavicah gorilnika ni tekočine. Če plamen gorilnika nenamerno ugasne, izklopite gorilnik, prezačite kuhinjo in pred ponovnim vžigom počakajte vsaj 90 sekund.

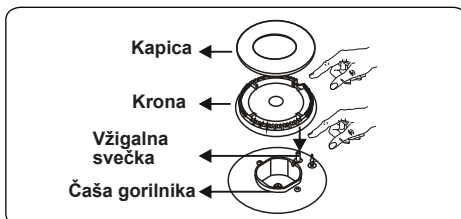

Če želite izklopiti gorilnike kuhalne plošče, gumb gorilnika kuhalne plošče obrnite v smeri urinega kazalca v položaj »0« oziroma v položaj, v katerem je oznaka na gumbu gorilnika kuhalne plošče usmerjena navzgor.

Vaša kuhalna plošča ima gorilnike z različnimi premeri. Ugotovili boste, da je najbolj ekonomičen način uporabe plina izbira plinskega gorilnika ustrezne velikosti za velikost kuhalne posode in zmanjšanje plamena na minimum, ko enkrat dosežete vrelišče. Priporočamo vam, da ponev za kuhanje vedno pokrijete in se tako izognete izgubi toplote.

Če želite doseči najboljšo učinkovitost glavnih gorilnikov, vam priporočamo, da uporabite lonce z ravnim dnom in naslednjimi premeri. Uporaba manjših

loncev od minimalnih dimenzij, ki so navedene spodaj, povzroči izgubo energije.

Hitri/vok gorilnik	22–26 cm
Srednje hitri gorilnik	14–22 cm
Dodatni gorilnik	12–18 cm

Pazite, da konice plamenov ne segajo preko oboda posode, saj lahko to poškoduje plastične dodatke, kot so ročaji. Ko gorilnikov ne boste uporabljali dlje časa, vedno ugasnite glavni krmilni ventil za plin.

### **!** OPOZORILO:

- Uporabljajte le ponve z ravnim in debelim dnom.
- Preden ponev postavite na gorilnik, se prepričajte, da je dno suho.
- Med delovanjem naprave je lahko temperatura dostopnih delov visoka. Zato je pomembno, da se otroci in živali ne približujejo gorilnikom med in takoj po kuhanju.
- Po uporabi ostane kuhalna plošča zelo vroča še dolgo časa. Ne dotikajte se je in nanjo ne postavljajte nobenih predmetov.
- Na kuhalno ploščo nikoli ne polagajte nožev, vilic, žlic in pokrovov, saj se segrejejo in lahko povzročijo resne opeklino.
- Poskrbite, da ročaji ponve ali kateri koli drugi pripomočki za kuhanje ne segajo prek roba štedilnika.

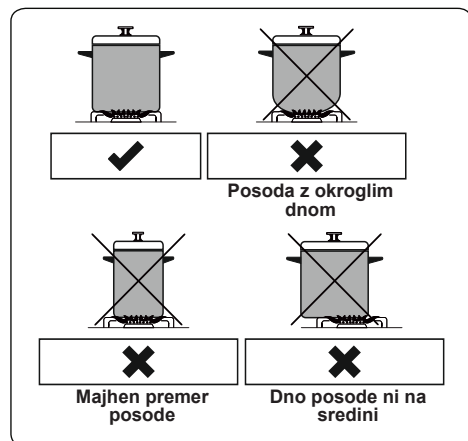

Krmilniki kuhalne plošče

### **Kuhalna plošča**

Kuhalno ploščo upravljate z gumbom, ki ima šest položajev.

Kuhalno ploščo lahko upravljate z obračanjem krmilnega gumba na enega od teh položajev. V bližini vsakega krmilnega gumba kuhalne plošče je majhen simbol, ki prikazuje, katero kuhalno ploščo nadzorujete s tem gumbom. Prižgana/ugasnjena lučka na nadzorni plošči kaže, katero od kuhalnih plošč uporabljate.

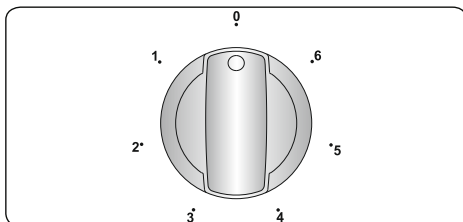

Položaj gumba	Funkcija
0	Položaj Off (izklopljeno)
1	Za taljenje masla itd. in za pogrevanje majhnih količin tekočine
2	Za pogrevanje večjih količin tekočine Za pripravo krem in omak
3	Za odtajanje hrane za kuhanje
4	Za kuhanje občutljivega mesa in rib
5	Za pečenje mesa in zrezkov
6	Če želimo zavreti večje količine tekočine ali za cvrtje

### **!** OPOZORILO:

- Ko prvič uporabljate kuhalno ploščo ali že dlje časa ni bila uporabljena, je treba odpraviti vsako vlago, ki se je morda nabrala okoli električnih elementov plošče. To storite tako, da kuhalno ploščo uporabljate pri najnižji nastavitvi okoli 20 minut.
- Plošče nikoli ne uporabljajte brez posode. Drugače lahko na kuhalni površini pride do napake.
- Uporabljajte le posode z ravnim in debelim dnom.
- Preden posodo postavite na kuhalno ploščo, se prepričajte, da je dno suho.

- Kadar uporabljate kuhhalno ploščo, poskrbite, da ste posodo pravilno namestili na njo.
- Ne uporabljajte posode, katere premer je manjši ali večji od premera kuhhalne plošče, saj boste s tem po nepotrebnem zapravljali energijo.

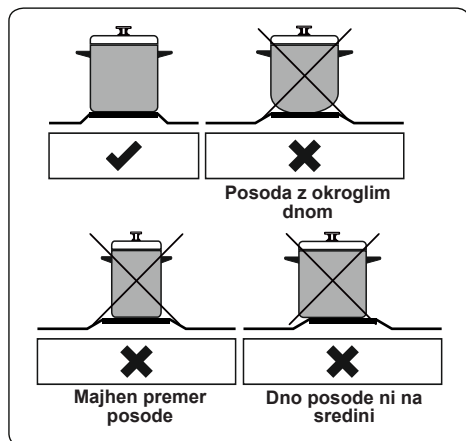

- Če je mogoče, na posodo vedno namestite pokrovko, da preprečite izgubo toplote.
- Med delovanjem naprave je lahko temperatura dostopnih delov visoka. Med delovanjem kuhhalne plošče in dokler se po uporabi popolnoma ne ohladi, je pomembno, da se otroci in živali plošči ne približujejo.
- Če na kuhhalni plošči opazite razpoko, jo nemudoma izklopite. Ploščo naj zamenja pooblaščen servisno osebje ali strokovnjak.

## 5. ČIŠČENJE IN VZDRŽEVANJE

### 5.1 ČIŠČENJE

**!** **OPOZORILO:** Napravo izklopite in počakajte, da se ohladi, šele nato začnete s čiščenjem.

#### Splošna navodila

- Preden jih uporabite na pečici, preverite, ali so čistilni materiali ustrezni in jih priporoča proizvajalec.
- Uporabite kremasta ali tekoča čistila, ki ne vsebujejo delčkov. Ne uporabljajte jedkih (korozivnih) krem, abrazivnih čistilnih praškov, debele žičnate volne

ali trdega orodja, saj lahko poškodujejo površine štedilnika.

**!** Ne uporabljajte čistil, ki vsebujejo delce, saj lahko slednji opraskajo steklo, emajlirane in/ali prebarvane dele vaše naprave.

- Če pride do izlivanja katere koli tekočine, jo takoj očistite, da se izognete poškodbam delov.

**!** Za čiščenje katerih koli delov naprave ne uporabljajte parnih čistilnikov.

### Čiščenje grelnika kuhhalne plošče

- Kuhhalno ploščo redno čistite.
- Površino kuhhalne plošče obrišite z mehko krpo, namočeno v vodo. Nato kuhhalno ploščo za kratek čas vklopite, da se popolnoma posuši.

### Čiščenje emajliranih delov

- Emajlirane dele naprave redno čistite.
- Emajlirane dele obrišite z mehko krpo, namočeno v milnico. Nato jih ponovno obrišite z mokro krpo in jih osušite.

**!** Emajliranih delov ne čistite, ko so še vroči od kuhanja.

**!** Kisa, kave, mleka, soli, vode, limone ali paradižnikovega soka ne puščajte dlje časa v stiku z emajliranimi deli.

### Čiščenje delov iz nerjavnega jekla (če obstajajo)

- Dele naprave iz nerjavnega jekla redno čistite.
- Dele iz nerjavnega jekla obrišite z mehko, vlažno krpo. Nato jih temeljito osušite s suho krpo.

**!** Delov iz nerjavnega jekla ne čistite, ko so še vroči od kuhanja.

**!** Kisa, kave, mleka, soli, vode, limone ali paradižnikovega soka ne puščajte dlje časa v stiku z deli iz nerjavnega jekla.

### 5.2 VZDRŽEVANJE

**!** **OPOZORILO:** Vzdrževanje naprave mora izvesti samo pooblaščen serviser ali usposobljen tehnik.

#### Drugi nadzori

- Redno preverjajte cev za plinsko povezavo. V primeru odkrite okvare se obrnite na pooblaščenega serviserja, da

cev zamenja.

- Priporočamo vam, da komponente plinskega priključka menjate na letni ravni. Če odkrijete okvaro pri uporabi kontrolnih gumbov naprave, se obrnite na pooblaščenega ponudnika servisnih storitev.

## 6. ODPRAVLJANJE TEŽAV IN PREVOZ

### 6.1 ODPRAVLJANJE TEŽAV



Če imate z napravo po pregledu teh osnovnih korakov za odpravljanje težav še vedno težave, se obrnite na pooblaščenega serviserja ali usposobljenega tehnika.

Težava	Verjeten vzrok	Rešitev
Gorilniki kuhalnih plošč ne delujejo.	Gorilniki so morda v položaju »off« (izklop). Tlak dovodnega plina morda ni pravičen. Napajanje (če ima naprava električno povezavo) je izklopljeno.	Preverite položaj krmilnega gumba. Preverite dovod plina in tlak plina. Preverite, ali je na voljo napajanje. Prav tako preverite, ali ostale kuhinjske naprave delujejo.
Gorilniki kuhalnih plošč se ne prižgejo.	Kapica in krona gorilnika nista pravilno sestavljeni. Tlak dovodnega plina morda ni pravičen. Jeklenka LPG (če je v uporabi) je morda izpraznjena. Napajanje (če ima naprava električno povezavo) je izklopljeno.	Prepričajte se, da so deli gorilnikov pravilno nameščeni. Preverite dovod plina in tlak plina. Jeklenko LPG je treba morda zamenjati. Preverite, ali je na voljo napajanje. Prav tako preverite, ali ostale kuhinjske naprave delujejo.
Plamen je oranžne/rumene barve.	Kapica in krona gorilnika nista pravilno sestavljeni. Različne sestave plina	Prepričajte se, da so deli gorilnikov pravilno nameščeni. Zaradi zasnove gorilnika je lahko plamen v določenih delih gorilnika oranžne/rumene barve. Če uporabljate napravo z naravnim plinom, lahko ima mestni naravni plin drugačno sestavo. Naprave ne uporabljajte več ur.
Gorilnika ni mogoče prižgati oziroma samo delno gori.	Deli gorilnika morda niso čisti ali suhi.	Prepričajte se, da so deli naprave suhi in čisti.
Gorilnik je glasen.	-	To je normalno. Hrup lahko poneha, ko se gorilnik segreje.
Hrup	-	Za nekatere kovinske dele štedilnika je običajno, da pri uporabi povzročajo hrup.
Kuhalne plošče ali kuhalnih območij ni mogoče vklopiti.	Ni napajanja.	Preverite varovalko v gospodinjstvu za napravo. S preizkusom drugih naprav preverite, ali je prišlo do prekinitve električnega toka.
Pri prvih nekaj kuhanjih kuhalna plošča oddaja vonj.	Nova naprava	Posodo, napolnjeno z vodo, segrevajte 30 minut na vsakem kuhalnem območju.

### 6.2 PREVOZ

Če morate izdelek prepeljati, uporabite originalno embalažo izdelka in ga nesite v originalni škatli. Upoštevajte znake za prevoz na embalaži. Vse samostojne dele prilepite na izdelek, da preprečite poškodbe izdelka med prevozom.

Če nimate originalne embalaže, pripravite nosilno škatlo, da je naprava, še posebej pa zunanje površine izdelka, zaščitena pred zunanjimi vplivi.



## 7. TEHNIČNE SPECIFIKACIJE

### 7.1 TABELA INJEKTORJEV

G30 28-30mbar 5,8 kW 418 g/h II2H3B/P RS Class:3	G20 20 mbar	G30 28-30 mbar
VELIK GORILNIK		
PREMER INJEKTORJA (1/100 mm)	115	85
NAZIVNA MOČ (kW)	3	3
PORABA	285,7 l/h	218,1 g/h
SREDNJI GORILNIK		
PREMER INJEKTORJA (1/100 mm)	97	65
NAZIVNA MOČ (kW)	1,75	1,75
PORABA	166,7 l/h	127,2 g/h
MAJHEN GORILNIK		
PREMER INJEKTORJA (1/100 mm)	72	50
NAZIVNA MOČ (kW)	1	1
PORABA	95,2 l/h	72,7 g/h

**52289145**



Ovaj dokument je originalno proizveden i objavljen od strane proizvođača, brenda Vox, i preuzet je sa njihove zvanične stranice. S obzirom na ovu činjenicu, Tehnoteka ističe da ne preuzima odgovornost za tačnost, celovitost ili pouzdanost informacija, podataka, mišljenja, saveta ili izjava sadržanih u ovom dokumentu.

Napominjemo da Tehnoteka nema ovlašćenje da izvrši bilo kakve izmene ili dopune na ovom dokumentu, stoga nismo odgovorni za eventualne greške, propuste ili netačnosti koje se mogu naći unutar njega. Tehnoteka ne odgovara za štetu nanесenu korisnicima pri upotrebi netačnih podataka. Ukoliko imate dodatna pitanja o proizvodu, ljubazno vas molimo da kontaktirate direktno proizvođača kako biste dobili sve detaljne informacije.

Za najnovije informacije o ceni, dostupnim akcijama i tehničkim karakteristikama proizvoda koji se pominje u ovom dokumentu, molimo posetite našu stranicu klikom na sledeći link:

<https://tehnoteka.rs/p/vox-kombinovana-ugradna-ploca-ebg-310-gw-akcija-cena/>