

## Uputstvo za upotrebu

VOX ugradna ploča EBC 311 DB



Tehnoteka je online destinacija za upoređivanje cena i karakteristika bele tehnike, potrošačke elektronike i IT uređaja kod trgovinskih lanaca i internet prodavnica u Srbiji. Naša stranica vam omogućava da istražite najnovije informacije, detaljne karakteristike i konkurentne cene proizvoda.

Posetite nas i uživajte u ekskluzivnom iskustvu pametne kupovine klikom na link:

<https://tehnoteka.rs/p/vox-ugradna-ploca-ebc-311-db-akcija-cena/>

**EBC315 DB**

**EBC311 DB**

OPERATING INSTRUCTIONS BUILT-IN VITROCERAMIC HOB  
UPUTSTVO ZA UPOTREBU STAKLO KERAMIČKA KUHINJSKA PLOČA  
УПАТСТВА ЗА РАКУВАЊЕ ВИТРОКЕРАМИЧКА ПЛОЧА НА ШПОРЕТ  
NAVODILA ZA UPORABO STEKLOKERAMIČNA KUHALNA PLOŠČA  
UPUTSTVO ZA UPORABU STAKLOKERAMIČKA PLOČA ZA KUHANJE  
MANUAL DO USUÁRIO PLACA VITROCERÂMICA ENCASTRÁVEL

**EBC315 DB  
EBC311 DB**

**OPERATING AND INSTALLATION INSTRUCTIONS  
BUILT-IN VITROCERAMIC HOB**

<b>CONTENTS:</b>
------------------

<b>DESCRIPTION OF THE HOB .....</b>	<b>3</b>
<b>SAFETY INSTRUCTIONS .....</b>	<b>4</b>
<b>INSTALLATION .....</b>	<b>6</b>
<b>Locating Your Built-in Hob .....</b>	<b>6</b>
<b>Electrical Connection of Your Hob.....</b>	<b>8</b>
<b>USAGE .....</b>	<b>10</b>
<b>Turn On and Turn Off The Control .....</b>	<b>11</b>
<b>Select Heater .....</b>	<b>11</b>
<b>Turn on dual- and triple zones .....</b>	<b>12</b>
<b>Set Cooking Level With and Without Heat Boost .....</b>	<b>12</b>
<b>Turn Off Individual Heaters .....</b>	<b>13</b>
<b>Timer Function .....</b>	<b>14</b>
<b>Key Lock .....</b>	<b>16</b>
<b>Child Lock .....</b>	<b>17</b>
<b>Stop &amp; Go Function.....</b>	<b>18</b>
<b>TOUCH CONTROL SAFETY FUNCTIONS .....</b>	<b>20</b>
<b>Sensor Safety Cut Off .....</b>	<b>20</b>
<b>Over Temperature Switch Off .....</b>	<b>21</b>
<b>Operating Time Limitations .....</b>	<b>21</b>
<b>Residual Heat Functions.....</b>	<b>22</b>
<b>CLEANING AND CARE .....</b>	<b>23</b>

## DESCRIPTION OF THE HOB

Dear Customer,

It is important that you should read this manual for best performance and to extend the life of your appliance. We recommend you to keep this manual for future reference.

Your new hob is guaranteed and will give lasting service. This guarantee is only applicable if the appliance has been installed and operated in accordance with the operating and installation instructions detailed in this manual.

### EBC311 DB

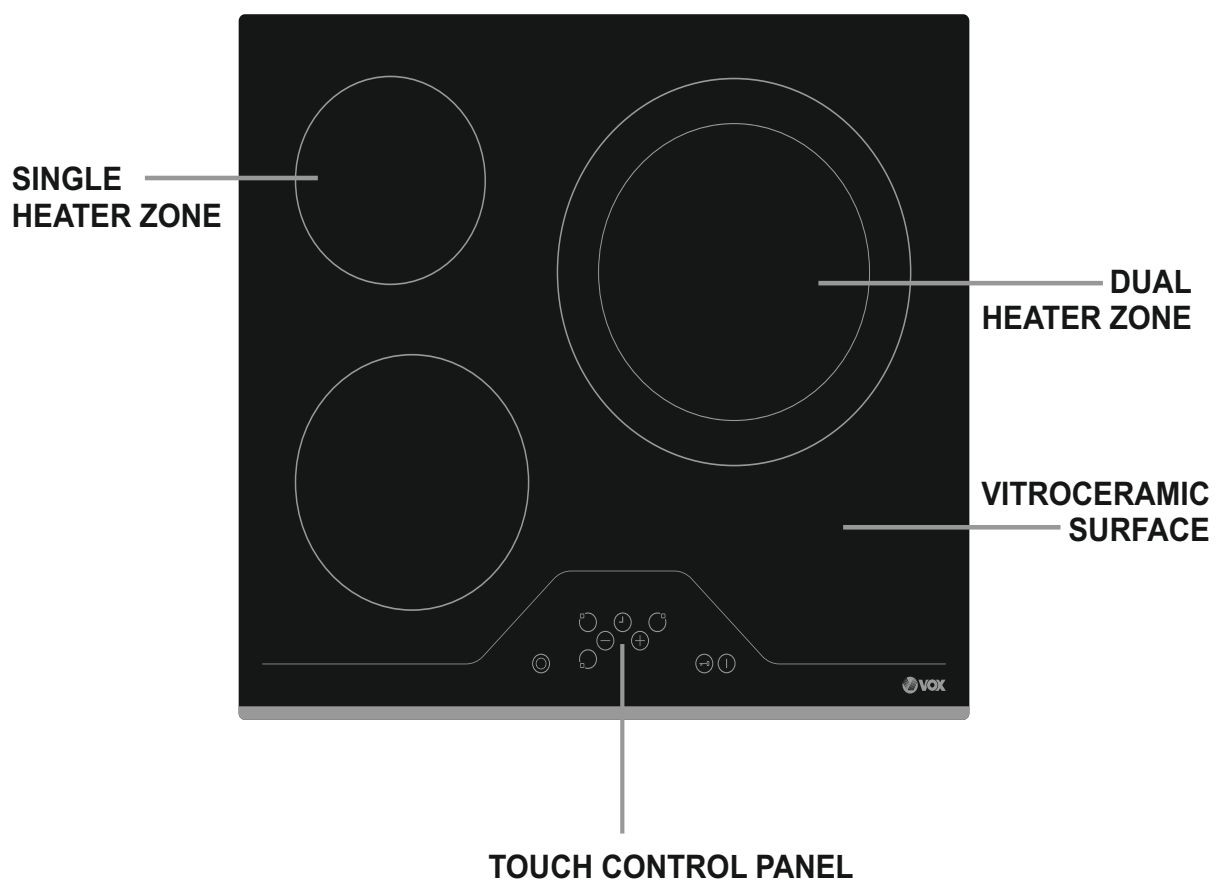

Note: Appearance of your hob maybe different than the model shown above due to its configuration.

# EBC315 DB

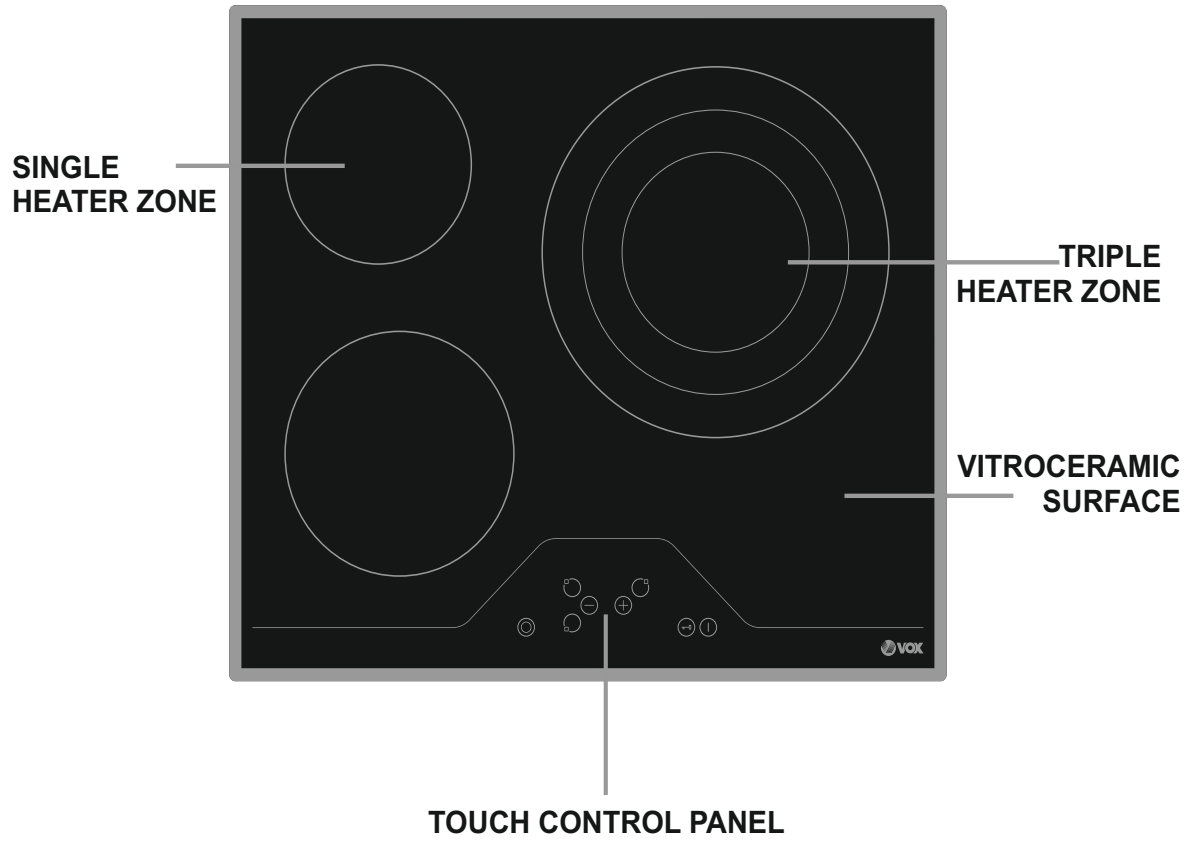

## PART 2 SAFETY WARNINGS

READ THESE INSTRUCTIONS CAREFULLY AND COMPLETELY BEFORE USING YOUR APPLIANCE, AND KEEP IT IN A CONVENIENT PLACE FOR REFERENCE WHEN NECESSARY.

THIS MANUAL IS PREPARED FOR MORE THAN ONE MODEL IN COMMON. YOUR APPLIANCE MAY NOT HAVE SOME OF THE FEATURES THAT ARE EXPLAINED IN THIS MANUAL. PAY ATTENTION TO THE EXPRESSIONS THAT HAVE FIGURES, WHILE YOU ARE READING THE OPERATING MANUAL.

### General Safety Warnings

- This appliance can be used by children aged from 8 years and above and persons with reduced physical, sensory or mental capabilities or lack of experience and knowledge if they have been given supervision or instruction concerning use of the appliance in a safe way and understand the hazards involved. Children shall not play with the appliance. Cleaning and user maintenance shall not be made by children without supervision.
- WARNING: The appliance and its accessible parts become hot during use. Care should be taken to avoid touching heating elements. Children less than 8 years of age shall be kept away unless continuously supervised.
- WARNING: Unattended cooking on a hob with fat or oil can be dangerous and may result in fire. NEVER try to extinguish a fire with water, but switch off the appliance and then cover flame e.g. with a lid or a fire blanket.
- WARNING: Danger of fire: do not store items on the cooking surfaces.



- **WARNING:** If the surface is cracked, switch off the appliance to avoid the possibility of electric shock.
- For hobs incorporating a lid, any spillage should be removed from the lid before opening. And also the hob surface should be allowed to cool before closing the lid.
- The appliance is not intended to be operated by means of an external timer or separate remote-control system.
- Do not use harsh abrasive cleaners or sharp metal scrapers to clean the oven door glass and other surface since they can scratch the surface, which may result in shattering of the glass or damage to the surface.
- Do not use steam cleaners for cleaning the appliance.

- Your appliance is produced in accordance with all applicable local and international standards and regulations.
- Maintenance and repair work must be made only by authorized service technicians. Installation and repair work that is carried out by unauthorized technicians may endanger you. It is dangerous to alter or modify the specifications of the appliance in any way.
- Prior to installation, ensure that the local distribution conditions (nature of the gas and gas pressure or electricity voltage and frequency) and the requirements of the appliance are compatible. The requirements for this appliance are stated on the label.
- **CAUTION:** This appliance is designed only for cooking food and is intended for indoor domestic household use only and should not be used for any other purpose or in any other application, such as for non-domestic use or in a commercial environment or room heating.
- All possible security measures have been taken to ensure your safety. Since the glass may break, you should be careful while cleaning to avoid scratching. Avoid hitting or knocking on the glass with accessories.
- Ensure that the supply cord is not wedged during the installation. If the supply cord is damaged, it must be replaced by the manufacturer, its service agent or similarly qualified persons in order to prevent a hazard.



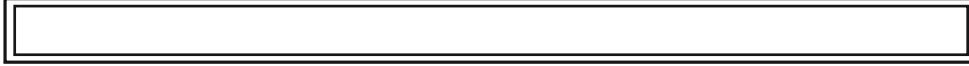

#### **Installation Warnings**

- Do not operate the appliance before it is fully installed.
- The appliance must be installed by an authorized technician and put into use. The producer is not responsible for any damage that might be caused by defective placement and installation by unauthorized people.
- When you unpack the appliance, make sure that it is not damaged during transportation. In case of any defect; do not use the appliance and contact a qualified service agent immediately. As the materials used for packaging (nylon, staplers, styrofoam...etc) may cause harmful effects to children, they should be collected and removed immediately.
- Protect your appliance against atmospheric effects. Do not expose it to effects such as sun, rain, snow etc.
- The surrounding materials of the appliance (cabinet) must be able to withstand a temperature of min 100°C.

#### **During usage**

- Do not put flammable or combustible materials, in or near the appliance when it is operating.
- Do not leave the cooker while cooking with solid or liquid oils. They may catch fire on condition of extreme heating. Never pour water on to flames that are caused by oil. Cover the saucepan or frypan with its cover in order to choke the flame that has occurred in this case and turn the cooker off.
- Always position pans over the centre of the cooking zone, and turn the handles to a safe position so they cannot be knocked or grabbed.
- If you will not use the appliance for a long time, plug it off. Keep the main control switch off. Also when you do not use the appliance, keep the gas valve off.
- Make sure the appliance control knobs are always in the "0" (stop) position when it is not used.

#### **During cleaning and maintenance**

- Always turn the appliance off before operations such as cleaning or maintenance. You can do it after plugging the appliance off or turning the main switches off.
- Do not remove the control knobs to clean the control panel.

**TO MAINTAIN THE EFFICIENCY AND SAFETY OF YOUR APPLIANCE, WE RECOMMEND YOU ALWAYS USE ORIGINAL SPARE PARTS AND TO CALL ONLY OUR AUTHORIZED SERVICE AGENTS IN CASE OF NEED.**

- The temperature of the bottom surface of the hob might rises during the operation. Therefore, a board must be installed underneath the product.

## INSTALLATION

**The electrical connection of this hob should be carried out by an authorised service personal or a qualified electrician, according to the instructions in this guide and in compliance with the current regulations.**

- Prior to installation, ensure that the local distribution conditions and the adjustment of the appliance are compatible.
- The laws, ordinances, directives and standards in force in the country of use are to be followed (safety regulations, proper recycling in accordance with the regulations, etc.)

### **Locating your built-in hob**

After removing the packaging material from the appliance and its accessories, ensure that the hob is not damaged. If you suspect any damage, do not use the appliance and contact an authorised service personal or a qualified electrician immediately.

- This built-in hob is to be inserted into a cut out of a worktop. It will be electrically connected with the switch box below, especially provided for this purpose.

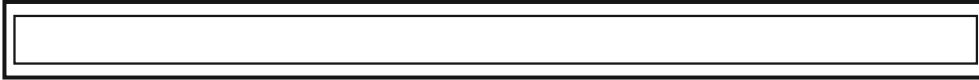

- Create an opening with the dimensions shown in the picture below. The distance between the rear edge of the hob and any adjacent wall is depend on wall surface. Please don't use easily combustible material like curtain, paper at nearby hob.

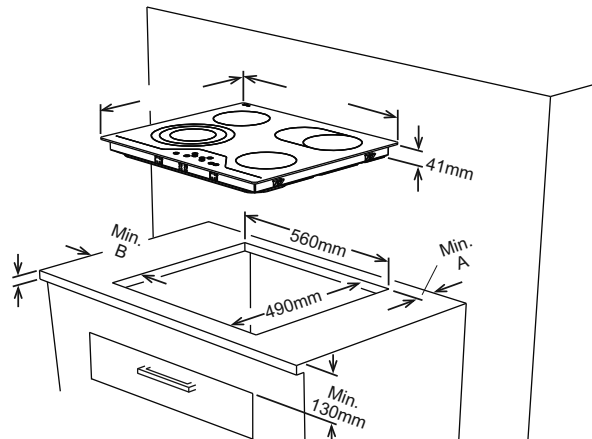

Neighbourhood walls	A [mm]	B [mm]
Combustible	50	50
Non-combustible	50	50

- Apply the one-sided self-adhesive sealing tape supplied all the way round the lower edge of the cooking surface along the outer edge of the glass ceramic panel. Do not stretch it.
- Screw the 4 worktop mounting brackets on the side walls of product.

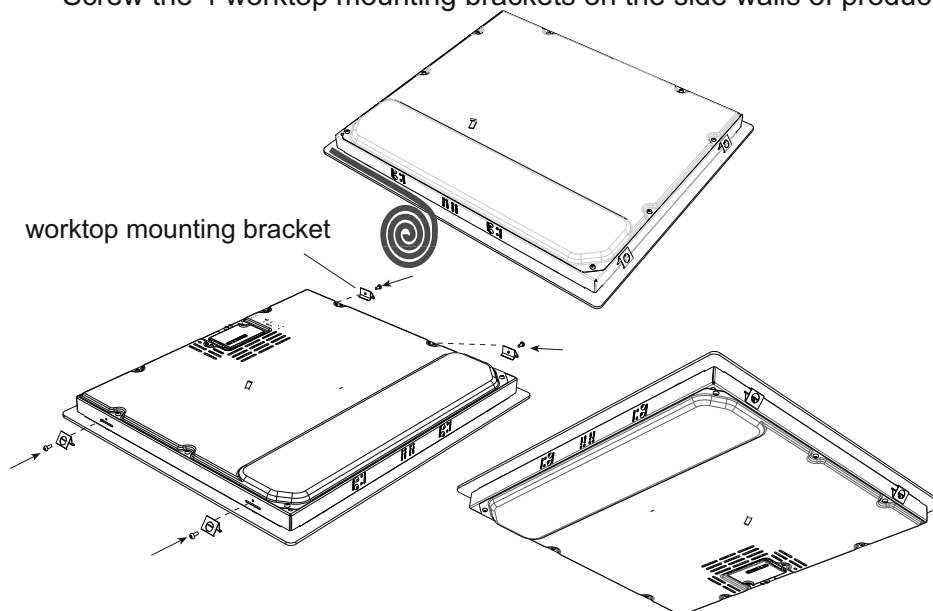



### **Electrical connection of your hob**

- Before proceeding with the electrical connection, verify that the current carrying capacity of the system and the socket is adequate for the maximum power rating of the hob.
- Electrical installation of the residence and the electrical current plug in use must be earthed and conform with safety regulations.
- If there is no dedicated hob circuit and fused switch, they must be installed by a qualified electrician before the hob is connected.
- Fused switch must be easily accessible once the hob has been installed.
- Do not use adaptors, multiple sockets and/or extension leads.
- This appliance conforms with the requirements of the following EEC Directives:
  - A circuit breaker with a contact opening of at least 3 mm, rated 25 A and delayed functioning type must be installed inside the supply circuit.

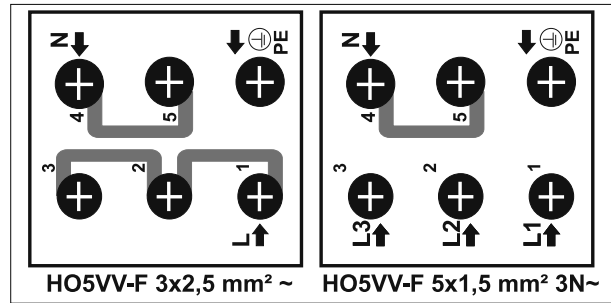
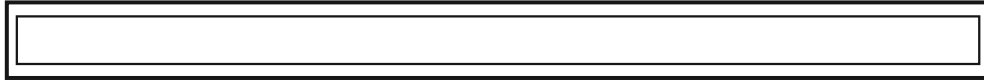

- For the touch controlled vitroceramic hob, the cable must be H05VV-F 3X2,5 mm<sup>2</sup> / 60227 IEC 53. You will find the connection diagram shown on the back of your appliance.
- During installation, please insure that isolated cables are used. An incorrect connection might damage your appliance. The guarantee will not cover such damages.
- All repairs must be carried out by an authorised service personnel or a qualified electrician.
- Unplug your appliance before each maintenance. For reconnection, follow the connection diagrams strictly.

## USAGE

The appliance is operated by touching buttons and the functions are confirmed by displays and acoustic signals.

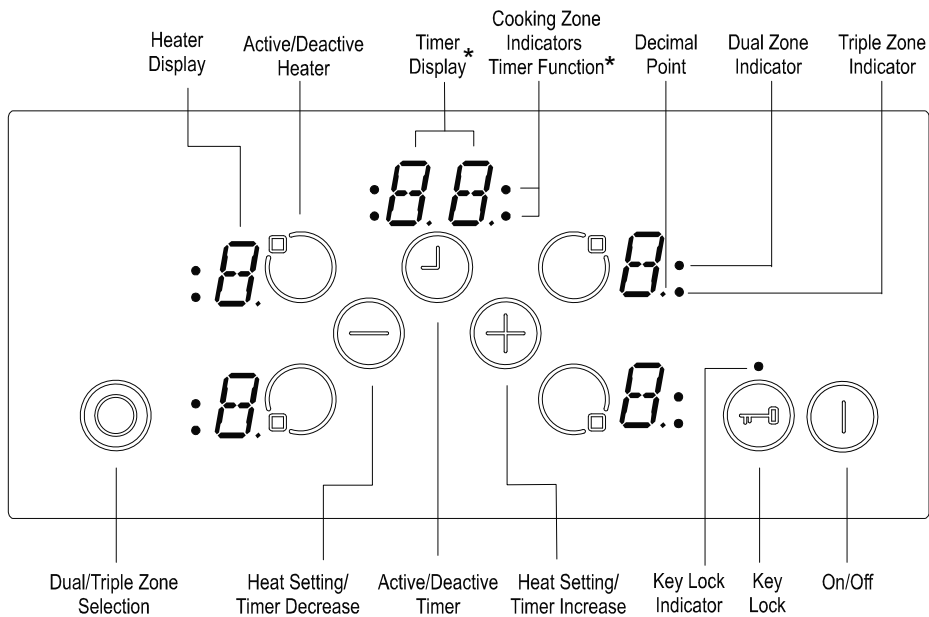

\* Only for model EBC311DB

Stand-By-Mode	S-Mode	The mains are applied to the hob control and all heater displays are off or a residual heat display is active.
Operating-Mode	B-Mode	At least one heater display shows a heat setting between '0' and '9'
Lock Mode	VR-Mode	The hob control is locked.

### Mode Descriptions

- Wait until 'F' disappears for all zones, turn the hob on by touching ① and continue to use.

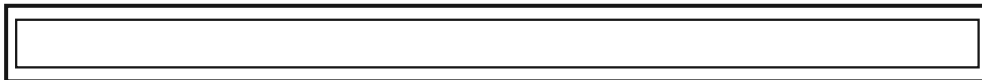

### **Turn On and Turn Off The Appliance**

If the appliance is in *Stand-By-Mode*, it is put in *Operating-Mode* by pressing the *On/Off* button  $\text{\textcircled{1}}$  at least 1 second. A buzzer signal indicates the successful operation acoustically.

On all heaters a `0` appears and all *Decimal Point* of the heater flashes (1 sec on, 1 sec off).

If there is no operation within 10 sec, the display of all heaters will turn off.

If the displays are turned off, the heater will be set into *Stand-By-Mode*.

If  $\text{\textcircled{1}}$  is pressed more than 2 sec (in *Operating-Mode*), the appliance is switched off and is set into the *S-Mode* again. The appliance can be turned off by pressing  $\text{\textcircled{1}}$  at any time; even if other buttons are pressed simultaneously.

If there is a residual heat of a heater remaining, this will be indicated in the correspondent heat setting *Heater Display*.

### **Select Heater**

If a single heater is chosen with the corresponding *Active/Deactive Heater Button*  $\text{\textcircled{Q}}$ , the *Decimal Point* of the related *Heater Display* flashes. For the selected heater, you can set the heat level between 1-9 by touching the *Heat Setting Buttons*  $\text{\textcircled{+}}$  or  $\text{\textcircled{-}}$ .

The buttons must be pressed within 3 sec, otherwise the heater selection is erased and heat setting dot will disappear (*Decimal Point*). If there is no further operation within 10 sec, the heater falls back into the *S-Mode*.

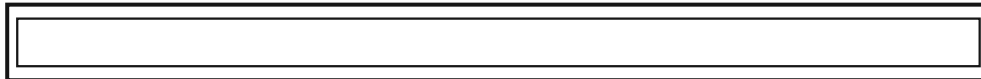

The heat setting can always be changed by pressing  $\text{\textcircled{+}}$  or  $\text{\textcircled{-}}$  between level 1-9.

Each button operation or each display change is quitted by a buzzer signal.



### **Turn on dual and triple zones (available only in some models)**



#### Turn on the dual zone (EBC311DB)

The activation of the dual zone is done after selecting the desired heater by actuating . This is confirmed by a buzzer signal. At the same time, the corresponding *Dual Zone Indicator* goes on statically. Touching  for a second time, the status of the dual zone toggles: it changes from dual zone on to dual zone off and back again.

The extension zone can be activated only, after a level between 1-9 is set on the basic zone of the heater.

#### Turn on triple zones (EBC315DB)

A dual or triple zone can only be switched on, if the basic zone of a heater is set to level 1–9 and the heater is selected, the dot is on.

If  is pressed, the buzzer signal sounds and the *Dual Zone Indicator* is statically on. If  is pressed once again, there is another acoustical signal and the triple heater is switched on. The *Triple Zone Indicator* will be illuminated and the triple zone will be energized.

After touching  once again, the triple zone of the heater will be switched off again. Each operation causes a status change of the dual/triple zones following in this manner (Dual zone on, triple zone on, all extended zones off, dual zone on, triple zone on, dual zone on, etc.)

### **Set Cooking Level With and Without Heat Boost**

(Heat Boost is available only for the induction hobs)

All heaters are equipped with heat boost functionality.

If the heat boost is active, than the heater will be operated with maximum power for the period of the heat boost time, that is dependent from the selected heat setting. This is indicated through a flashing `A`, alternating with the heat setting value (e.g. 0,5 sec `A` and 0,5 sec `9`) in the heater display. Once the heat boost time ended only the heat setting will be indicated.

If the heat boost should be used for a heater, heater level 9 must be operated by pressing  starting from level 0. After setting the heat to level 9, `A` will be indicated alternating. This means that level 9 and heat boost is active now.



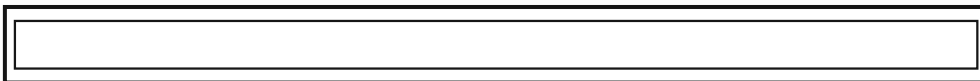

The heat boost can be turned off by pressing  $\ominus$  until heat setting '0' appears.

If the heat boost should be used, it can always be activated by actuating  $\oplus$  again if the heat setting is set to level 9. In the heat display 'A/9' flashes.

### Turn Off Individual Heaters

A selective heater can be turned off with 3 different ways:

- Simultaneous operation of  $\oplus$  and  $\ominus$  buttons
- Reduction of the heat setting to '0' by operating  $\ominus$  button
- Use of timer turn off function for the corresponding heater (Only for model with timer function - EBC311DB)

#### Simultaneous operation of $\oplus$ and $\ominus$ buttons

The corresponding heater must be chosen with the *Active/Deactive Heater Button*  $\odot$ , the *Decimal Point* of the related *Heater Display* flashes. To turn off the heater,  $\oplus$  and  $\ominus$  must be pressed at the same time. A buzzer signal sounds and '0' appears in the heat setting display.

If the timer is active for the selected heater, then '0' will appear in the heater display and also the related timer *Cooking Zone Indicator Timer Function* and the *Timer Display* is turned off. (Only for model with timer function - EBC311DB)

If there is a residual heat for this heater remaining, this will be indicated by a static display 'H' in the heat setting display.

#### Reduction of the heat setting to '0' by operating $\ominus$ button

The heater can also be turned off by reducing the operated heat setting to '0'.

When *Heater Display* indicates '0', an associated *Decimal Point* of the heater will also be turned off.

Turning off an active heater, not only the '0' appears in the *Heater Display*, but also the related timer *Cooking Zone Indicator* and the *Timer Display* is turned off. (Only for model with timer function - EBC311DB)

If there is a residual heat for this heater remaining, this will be indicated by a static display 'H' in the heat setting display.

Use of timer turn off function for corresponding heater (available only for model EBC311DB)

After reaching a remaining time of 0 minutes, the timer stops the linked heater, showing the '0' shown in the *Heater Display* and shuts down *Timer Display*. In the *Timer Display* is shown '00'. The related timer *Cooking Zone Indicator* disappears. (Only for model with timer function - EBC311DB)

An assigned *Dual/Triple Zone Selection Indicator* also disappears if it is active.

Additionally the buzzer indicates acoustically the timer run out. After confirmation of the timer run out by touching any button, the buzzer goes silent.

**Timer Function (available only for model with Timer function - EBC311DB)**

The timer provides following features:

The control can run max. 4 heater assigned timers and 1 minute minder (which is assigned to no heater) simultaneously.

All timers can be used only in *B-Mode*. A heater timer can only be assigned to a active heater, running in levels between 1-9. The minute minder is independent of any heater.

In order to use both functions, timer function must be activated by the *Active/Deactive Timer* button .

Touching  for the first time after activating the heaters, the control proposes the minute minder (no *Cooking Zone Indicator* is flashing, they are all on or off).

Touching  for the second time, the control proposes the assignment to one of the activated heaters by flashing *Cooking Zone Indicator*. Now the timer to the linked timer signalised.

Touching  again, the next timer in the in the clockwise direction, is proposed for assignment of the next active heater. And so on...



### Minute Minder

No matter whether a heater is activated or not, the minute minder can be operated by touching  $\text{⏸}$ . The appearing '00' shows that timer is active and the dot in the right *Timer Display* indicates that  $\text{⊕}$  and  $\text{⊖}$  are now linked for setting the timer value.

The minute minder is selected when all *Cooking Zone Indicators* are statically on or off (no *Cooking Zone Indicator* is flashing).

With  $\text{⊕}$  and  $\text{⊖}$ , the timer value can be set.

After successful setting of the minute minder time, the timer starts to decrement the time.

The minute minder will not be stopped by switching off the appliance or activating the key lock function, it will proceed increasing the minutes until run out indication.

After reaching the '00' of the timer, buzzer indicates the run out of time. To stop the buzzer you have to confirm the 'run out' by touching any button.

### Heater timer

Heater timers can be set only for activated heaters (heater level must be set between 1-9)

First touch of  $\text{⏸}$ , the minute minder is activated. After touching  $\text{⏸}$  for the second time, the timer is assigned to the activated heater. The proposed assignment is indicated by the related *Cooking Zone Indicator*, who is flashing.

Touching  $\text{⏸}$  again after activating the first heater timer, the control recommends the next active heater assigned to the timer in the clockwise direction. The assignment recommendation is indicated by the flashing *Cooking Zone Indicator*.

Touching  $\text{⊕}$  and  $\text{⊖}$ , the timer value for the heater can be set.

The running timer of the first set heater timer is indicated by the statically lighting *Cooking Zone Indicator*.

Touching  $\text{⏸}$  once again further timers can be assigned to other activated heaters.

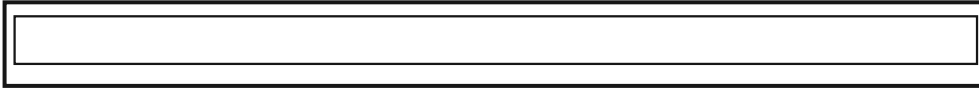

10 sec after the last operation, the timer display changes to the timer that will run out next.

The assignment of that timer is displayed always by a flashing *Cooking Zone Indicator*. How many timer are running you can identify by the number of *Cooking Zone Indicator* that are statically on.

By toggling  $\odot$ , you can display the timer values for the heater timer and the minute minder. The assignment is always indicated by the flashing *Cooking Zone Indicator*. If no *Cooking Zone Indicator* flashes, the minute minder time is shown in the 2-digit *Timer Display*.

All heater timers can be erased by switching off the appliance into the *S-Mode* using  $\odot$ . A minute minder will not be erased, it will proceed operation until run out.

To erase a timer in *Operation Mode*, you first have to select the timer by toggling the *Active/Deactive Timer Button* until it is displayed. The value can be erased then in 2 different ways:

- Decrement by touching  $\ominus$  until '00' appears on the *Timer Display*.
- Touch  $\oplus$  and  $\ominus$  simultaneously for 0,5sec until '00' is shown in *Timer Display*.

After reaching the '00' of a heater timer, the assigned heater level will be set to '0'.

The heater timer or minute minder run out is indicated acoustically by a buzzer tone. This will be erased by touching any button for acknowledgement.



### **Key Lock**

Key lock functionality is for blocking and set the appliance into a save modus during operation. Touch modifications as for example rise heat settings and others should not be possible. It is only possible to switch the appliance off.

The lock function is active, if the *Key Lock* button  $\ominus$  is pressed at least 2 sec. This operation is acknowledged by a buzzer. After successful operation of more than 2 sec, the *Key Lock Indicator* flashes and the heater is locked.

The heater can only be locked in *Operating Mode (B-Mode)*.







If the heater is locked, only  can be operated, all other buttons are blocked. If there is any other button operated in the blocked mode, the buzzer signal sounds and the *Key Lock Indicator* flashes as indication for the activated key lock functionality. Only the switch off by operation of  is possible. But if you switched off the appliance, you can not restart it again without unlocking.

After pressing  2 sec, the *Key Lock Indicator* disappears. Now, the hob control is unlocked and can be operated in normal order.

### Child Lock

Child lock functionality is foreseen to lock the appliance in a complicated Multi-Step process.

Child locking and unlocking is only available in the *S-Mode*.

First  has to be pressed until the buzzer beeps, then the  and  have to be pressed for at least 0,5 sec, but max 1 sec. simultaneously. Following that, the appliance can be locked by touching the . All 4 heater displays 'L' is showed as a confirmation.

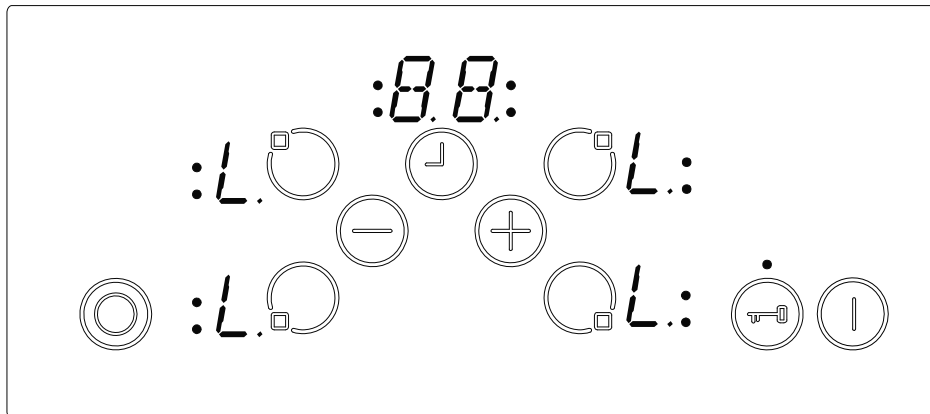

In the case the minute minder is still running, it will proceed until '00' is reached and the timer will beep. After confirmation of timer run out, the appliance is fully locked. None of the buttons can be used as long as the appliance is locked.

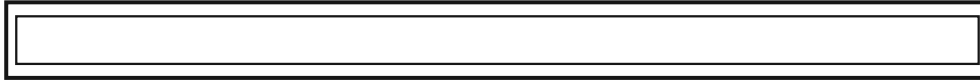

The same way the child lock is activated, it can also get deactivated. After pressing  $\text{Ⓜ}$  until the beep, then the  $\text{⊕}$  and  $\text{⊖}$  have to be pressed simultaneously for at least 0,5 sec, followed by touching only the  $\text{⊖}$ . As a confirmation for successful unlocking, 'L' symbol in the displays will be erased immediately.

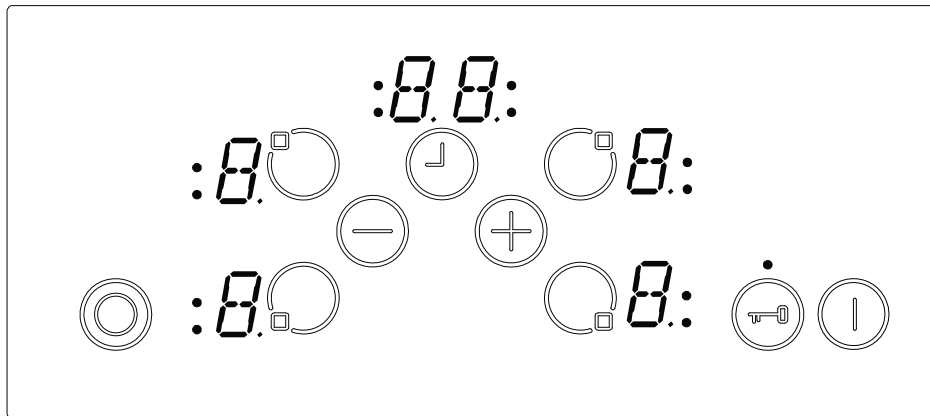

### Stop & Go Function (available only in some models)

The Stop & Go functionality can be used only alternatively to Key lock functionality. It is not possible to use both.

The Stop & Go function is activated by pressing  $\text{⊖}$  for 1 sec. Afterwards it is acknowledged acoustically by two beeps.

The Stop-function is active and all heaters which are turned on will be reduced to heat setting '1' for 1 minute, then for the remaining 9 minutes a running light with a horizontal bar starting from the bottom to the top is displayed. Afterwards all heaters are reduced to heat setting „0“ for the rest of the time. For all inactive heat settings, there is '0' or the residual heat 'H' indicated.

The heater completely turns off after 10 minutes or after immediate operation of  $\text{Ⓜ}$ .

If the heater is turned off via  $\text{Ⓜ}$ , the heater is in *S-Mode* and the Stop-function is deleted. If the heater is turned on again, there is no Stop & Go function.

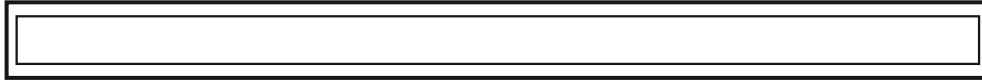





If the timer is used as minute minder, the time will continue during Stop & Go function.

If the timer is used with the turn off functionality of an assigned heater, then the timer stops decrementing the time during Stop & Go operation. After deactivating the Stop & Go function, the timer will operate again. (Only for model with timer function - EBC311DB)

If the heat boost for a heater is active, then the expired time of the heat boost is stored and after deactivating the Stop & Go function, the remaining heat boost time will expire (meaning the heat boost time does not continue during the Stop & Go condition).

To deactivate the Stop & Go function,  must be pressed for 1 sec. It is acknowledged acoustically with a beep.

Afterwards release  and actuate any button within 10 sec (except  and ), than the operating conditions active before the Stop & Go operation will be activated again. All reduced heater continue to work with the last chosen heat setting. If no further button or  is actiavted within 10 sec, the heater turns off.

## TOUCH CONTROL SAFETY FUNCTIONS

The following safety functions are available to avoid unintended operations of the hob control.

### Sensor Safety Cut Off

To prevent the appliance from unwanted, random sensor operation, a sensor monitoring is included.

In case of one or more buttons are pressed longer than 12 sec, the sensor monitoring routine indicates acoustically that wrong operation (pot or other object placed on the button, sensor failure, etc.) and switches off the appliance.

The safety turn off causes that the hob control is turned off to the *S-Mode*. An 'F' will flash in all heater displays.

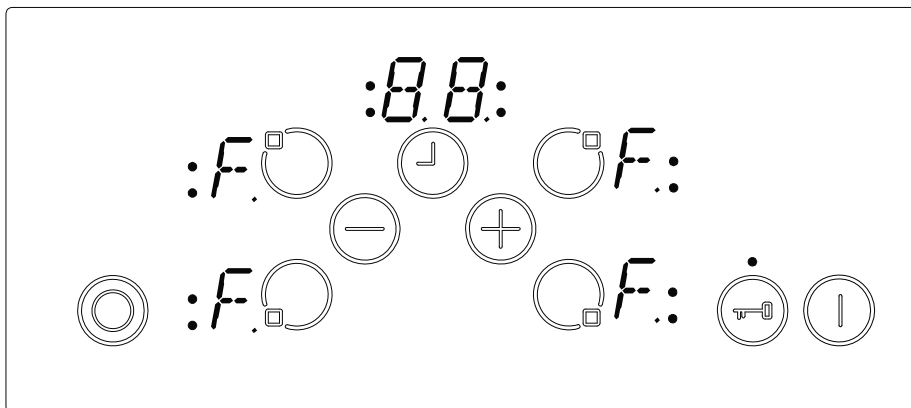

If residual heat is present, it will be displayed in all other heater displays.

The hob control will then go in *S-Mode*. At the same time a buzzer signal appears. After 10 minutes the acoustic signaling will stop.

If there is no erroneous operation present any longer, both the visual and the acoustic signal will disappear.



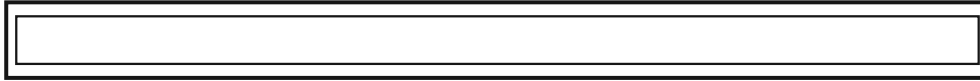



### Over Temperature Switch Off

Due to the placement of the control is very close to the heater in the middle front of the hob, it can occur that a not correctly placed pot half on the control and not sensed by the sensor safety cut off (not covering a button) heats up the hob to a very high temperature, which makes the glass and the buttons untouchable without get burned the finger.

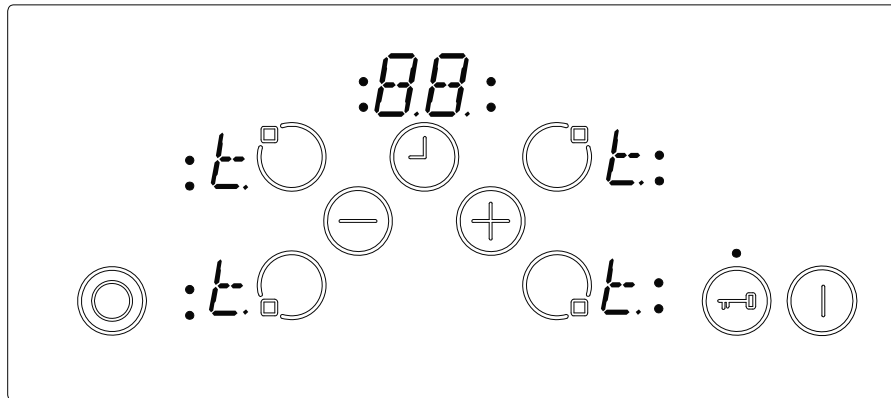
To prevent the hob control unit from damage, the control monitors all the time the temperature and switches off in case of overheating emergency. It is indicated in the heater 4 heater display with the letter 't' for all the time until the temperature decreases.



After the temperature falling, the 't' displays will be erased and the hob control unit falls back into the S-Mode. This means that the user can reactivate the appliance by touching .

### Operating Time Limitations

The hob control unit has a limitation of the operating time. If the heat setting for this heater has not been changed for a certain time, than the heater will turn off automatically (for 10 sec a '0' is displayed, afterwards the residual heat). The limit of the operating time depends of the selected heat setting. If a timer was associated with the heater than a '00' will be displays on the timer display for 10 sec. Afterwards the timer display turns off.

After an automatic turn off of the heater, as described above, the heater is operable again and the maximum operating time for this heat setting is applied.

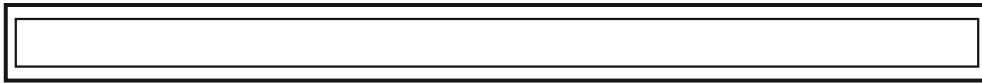

### **Residual Heat Functions**

After all cooking processes there is some heat stored in the vitroceramic glass called residual heat. The control can calculate roughly how hot the glass is in the worst case. If the calculated temperature is higher than + 60 ° C, then this will be indicated in the corresponding heater display after the heater or the hob control was turned off. The residual heat display is shown as long as the calculated heater temperature is  $> + 60 \text{ }^{\circ} \text{C}$ .

The display of the residual heat has the lowest priority and is overwritten by every other display value, during safety turn offs and displaying an error code.

After reapplying the supply voltage to the hob control after an interruption of the supply voltage occurred, causes that the residual heat display flashes, if the corresponding heater had a residual heat of greater + 60 ° C before the power interruption occurred. The display will flash until the max. residual heat time has expired or the heater will be selected and activated.

## CLEANING AND CARE

Cookware with rough bottoms should not be used since these can scratch the glass ceramic surface. The bottom of the good cookwares should be as thick and flat as possible. Before use, make sure that cookware bottoms are clean and dry.

Always place the cookware on the cooking zone before it is switched on. If possible, always place the lids on the cookware. Bottom of cookwares must not be smaller or larger than the cooking zones, they should be at the proper size as indicated below, not to waste energy.

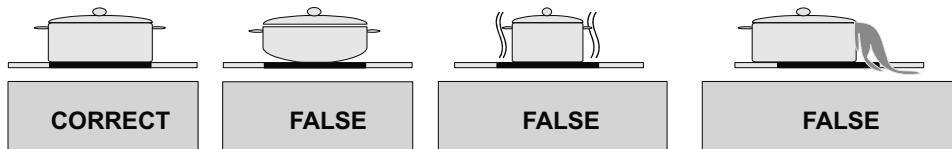

Before cleaning the hob, first remove the plug from the electrical supply socket. Then ensure that there is no residual heat stored in the appliance. Vitroceramic glass is very resistant to high temperature and overheating. If there is residual heat stored in the appliance, 'H' is flashing in the *Heater Display*. In order to avoid burns, let the appliance cool down.

Remove all split food and fat with a window scrape. Then wipe the hob with a suitable washing up liquid and a clean damp cloth. Rub the appliance using a clean dry cloth.

If aluminium foil or plastic items are accidentally melt on the hob surface, they should be immediately removed from the hot cooking area with a scraper. This will avoid any possible damage to the surface. This also applies to sugar or food containing sugar may be spilled on the hob.

In the event of other food melt on the hob surface, remove the dirt when the appliance has cooled down. Use cleaner for glass ceramic or stainless steel when cleaning the surface.

Do not use dishcloth or abrasive sponge to clean the vitroceramic surface. These materials may damage the surface.

Do not use chemical detergents, sprays or spot removers on the vitroceramic surface. These materials may cause fire or vitroceramic color fade. Clean with water and washing up liquid.



The symbol on the product or on its packaging indicates that this product may not be treated as household waste. Instead it shall be handed over to the applicable collection point for the recycling of electrical and electronic equipment. By ensuring this product is disposed of correctly, you will help prevent potential negative consequences for the environment and human health, which could otherwise be caused by inappropriate waste handling of this product. For more detailed information about recycling of this product, please contact your local city office, your household waste disposal service or the shop where you purchased the product.

EBC315 DB  
EBC311 DB

**UGRADNA STAKLO-KERAMIČKA KUHINJSKA PLOČA**  
**Uputstvo za upotrebu**

## **SADRŽINA**

OPIS PLOČE ZA KUVANJE

SIGURNOSNA UPUTSTVA

MONTAŽA

Određivanje mesta za postavljanje ugradbene ploče za kuvanje

Električno povezivanje ploče za kuvanje

UPOTREBA

Uključivanje i isključivanje uređaja

Biranje grejača

Uključivanje dvostrukih i trostrukih zona

Podešavanje jačine kuvanja sa i bez pojačivanja

Isključivanje pojedinih grejača

Funkcija tajmera

Zaključavanje dugmadi

Blokada za decu

Funkcija "Stop & Go"

SIGURNOSNA UPUTSTVA ZA SENZORSKU KONTROLNU TABLU

Sigurnosno isključivanje senzora

Isključivanje kod prekomerne temperature

Ograničenja vremena rada

Funkcije za preostalu toplotu

ČIŠĆENJE I ODRŽAVANJE

## OPIS PLOČE ZA KUVANJE

Molimo vas da pažljivo pročitate ovaj priručnik, kako bi omogućili najbolji rad i produžili radni vek Vašeg uređaja. Preporučujemo da čuvate ovaj priručnik za buduće potrebe.

Vaša nova ploča za kuvanje je pod garancijom i služiće Vam dugo vremena. Ova garancija važi samo ako montirate i koristite uređaj prema upustvima za rad i montažu, koja su detaljno opisana u ovom priručniku.

### EBC311 DB

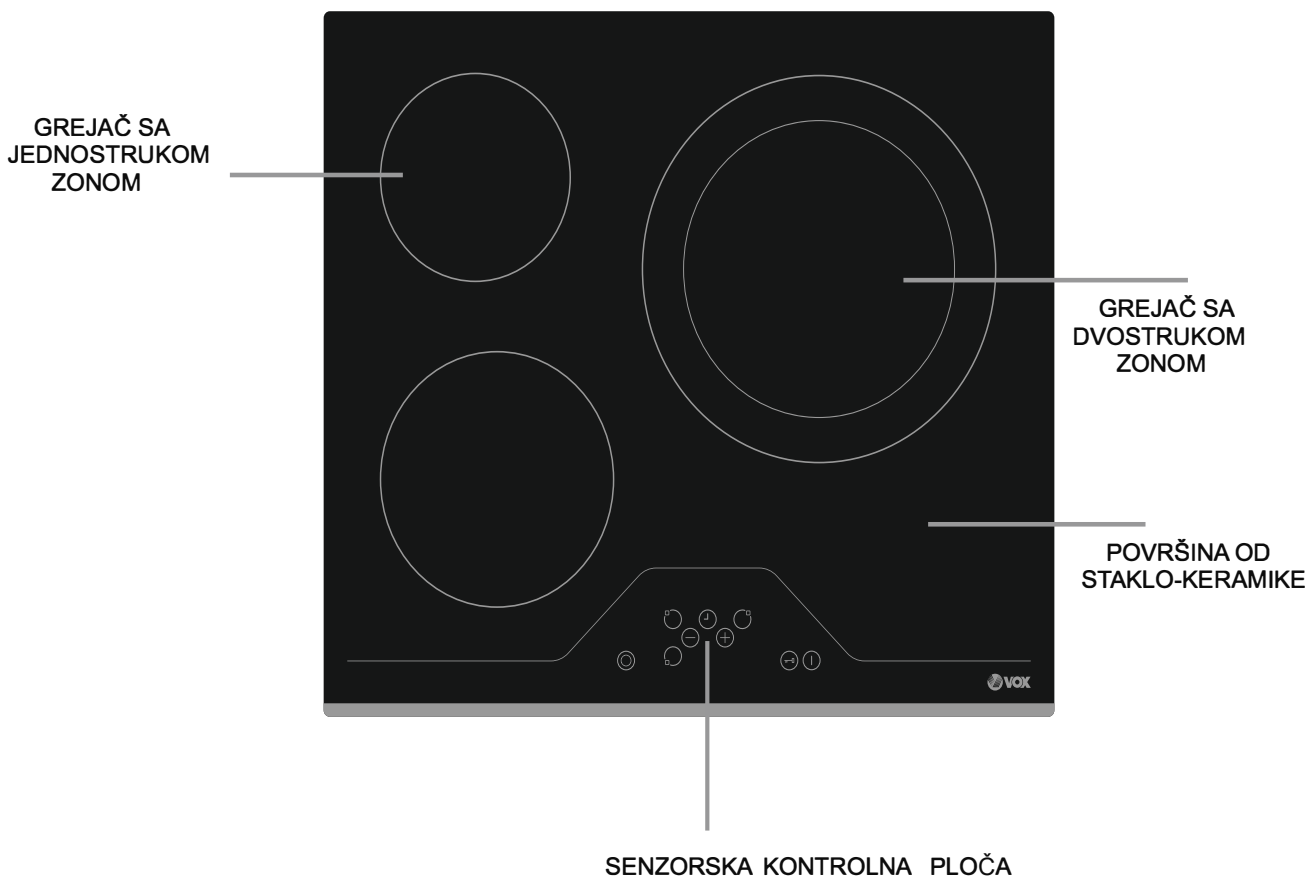

Napomena: izgled Vaše ploče za kuvanje može zbog svoje konfiguracije da se razlikuje od gore prikazanog modela.

# EBC315 DB

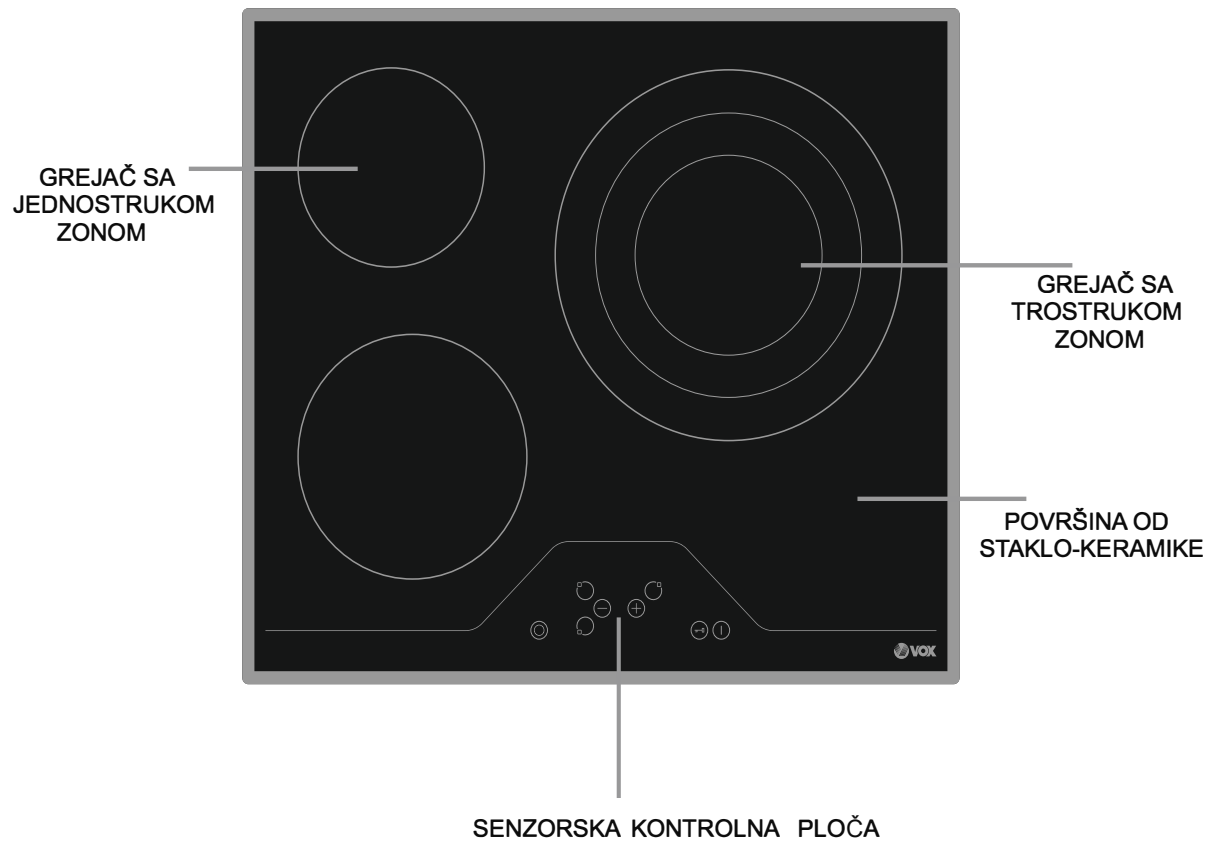



## UPOZORENJA

MOLIMO DA PAŽLJIVO I U CELOSTI PROČITATE OVA UPUTSTVA PRE KORIŠĆENJA UREĐAJA, I DA SAČUVATE OVA UPUTSTVA NA SIGURNOM MESTU ZBOG KONSULTACIJE KADA BUDE POTREBNO.

OVAJ PRIRUČNIK JE NAMENJEN ZA VIŠE OD JEDNOG MODELA. VAŠ UREĐAJ MOŽDA NEMA NEKE OD ODLIKA OBJAŠNJENIH U OVOM PRIRUČNIKU. DOK ČITATE PRIRUČNIK OBRATITE PAŽNJU NA DELOVE KOJI SADRŽE SLIKE

Opšta bezbednosna upozorenja

- Ovaj uređaj mogu koristiti deca veća od 8 godina kao i osobe sa smanjenim fizičkim, senzornim ili mentalnim sposobnostima ili sa nedostatkom iskustva i znanja ukoliko su te osobe pod nadzorom ili su dobile instrukcije oko upotrebe uređaja na bezbedan način i razumeju povezane opasnosti. Deca se ne smeju igrati uređajem. Čišćenje i korisničko održavanje ne smeju obavljati deca bez nadzora.
- UPOZORENJE: Uređaj i njegovi dostupni delovi postaju vrući tokom rada. Nemojte dodirivati grejne elemente. Decu manju od 8 godina treba držati dalje od uređaja osim ako nisu pod stalnim nadzorom.
- UPOZORENJE: Kuvanje bez nadzora na ploči korišćenjem masti ili ulja može biti opasno i može dovesti do požara. NIKADA ne pokušavajte da ugasite vatru vodom, već isključite uređaj i zatim pokrite plamenove poklopcem ili protivpožarnom ćebetom.
- UPOZORENJE: Opasnost od požara: Nemojte čuvati predmete na površini za kuvanje.
- UPOZORENJE: Ako je površina napukla, isključite uređaj kako biste izbegli električni udar.
- Za ploče koje imaju poklopac, svako prosipanje se mora ukloniti sa poklopca pre otvaranja. Takođe, površina ploče se mora najpre oladiti pre zatvaranja poklopca.
- Uređaj nije namenjen da se njime upravlja preko spoljašnjog tajmera ili posebnog sistema daljinskog upravljanja.

- Nemojte koristiti jaka abrazivna sredstva ili oštre metalne strugače za čišćenje vrata šporeta i ostale površine, jer mogu ogrebatl poršinu, što kasnije može dovesti do pucanja stakla ili do oštećenja površine uređaja.

- Nemojte koristiti paročistače za čišćenje uređaja.

- Vaš uređaj je proizveden u saglasnosti sa primenjivim lokalnim i međunarodnim standardima i propisima.

- Održavanje i popravku može obavljati jedino ovlašćeni serviser. Instalacija i popravka urađena od strane neautorizovane osobe može vas dovesti do opasnosti. Opasno je promeniti ili modifikovati specifikacije uređaja na bilo koji način.

- Pre instalacije, uverite se da su uslovi lokalne mreže (priroda i pritisak gasa ili napon i frekvencija struje) u skladu sa zahtevima uređaja. Zahtevi ovog uređaja označeni su na etiketi.

- PAŽNJA: Uređaj je namenjen isključivo za kuvanje hrane i za unutrašnju domaću upotrebu i ne treba da se koristi ni u jednu drugu svrhu ili namenu, kao na primer nedomaća upotreba, komercijalne svrhe ili za grejanje sobe.

- Preduzete su sve moguće bezbednosne mere da bi se osigurala vaša bezbednost. S obzirom na to da se staklo može slomiti, morate voditi računa da ga ne ogrebete tokom čišćenja. Izbegavajte udaranje stakla dodacima.

- Osigurajte se da napojni kabl nije zaglavljen tokom instalacije. Ukoliko se isporučeni kabl za napajanje ošteti, mora biti zamenjen od strane proizvođača, njegovog ovlašćenog servisa ili slično kvalifikovane osobe, kako bi se izbegle opasnosti.

#### **Upozorenja pri instalaciji**

- Nemojte koristiti uređaj pre nego što se u potpunosti instalira.

- Uređaj mora biti instaliran od strane ovlašćenog serviserera. Proizvođač ne odgovara za štetu izazvanu neispravnim postavljanjem i instalacijom od strane neovlašćenih osoba.

- Kada otpakujete uređaj, uverite se da nije oštećen tokom transporta. U slučaju bilo kakvog nedostatka, nemojte koristiti uređaj i odmah kontaktirajte kvalifikovanog serviserera. Materijal za pakovanje (najlon, morska pena itd.) može biti opasan po decu, morate ga sklopiti i skloniti ga.

- Zaštitite vaš uređaj od atmosferskih efekata. Ne izlažite ga suncu, kiši, snegu itd.

- Materijal oko uređaja (kuhinjski elemenat) mora izdržati temperaturu od najmanje 100° C.

#### **Tokom upotrebe**

- Nemojte postavljati zapaljive materijale iznad ili u blizini uređaja dok je on u upotrebi.

- Nemojte ostavljati šporet bez nadzora dok kuvate sa čvrstim ili tečnim uljima. Oni se mogu zapaliti kada su suviše ugrejani. Nikada nemojte posipati vodu na plamen nastao od ulja. Pokrijte tiganj poklopcem kako biste ugasili plamen i isključite uređaj sa napajanja.

- Uvek postavite tiganj na centru zone za kuvanje i okrenite ručke na bezbednu poziciju tako da ne mogu da se gurnu ili zgrabe.

- Ukoliko ne koristite uređaj duže vreme, isključite ga iz struje. Držite glavni prekidač isključen. Kada ne koristite uređaj, držite gasne ventile zatvorene.

- Uverite se da su kontrolni prekidači uređaja na poziciji - 0 - (stop) svaki put kada ne koristite uređaj.

#### **Tokom čišćenja i održavanja**

- Uvek isključite uređaj pre radova kao što su čišćenje ili održavanje. Možete to uraditi nakon isključivanja glavnog prekidača.

- Nemojte uklanjati kontrolne tastere za čišćenje kontrolne ploče.

DA BISTE ZADRŽALI EFIKASNOST I BEZBEDNOST VAŠEG UREĐAJA; PREPORUČUJEMO DA UVEK KORISTITE ORIGINALNE REZERVNE DELOVE I DA SE OBRATITE ISKLJUČIVO OVLAŠĆENOM SERVISERU U SLUČAJU POTREBE.

- Temperatura donje površine ringle može da poraste u toku rada. Stoga je potrebno postaviti ploču ispod uređaja.

## MONTAŽA

***Električno povezivanje ove ploče za kuvanje sme da izvodi samo ovlašćeni serviser ili kvalifikovani električar, i to prema uputstvima iz ovog priručnika i u saglasnosti sa propisima o naponu.***

- Pre montaže, uverite se da lokalni uslovi distribucije struje odgovaraju podešavanjima uređaja.
- Pridržavajte se zakona, odredbi, direktiva i standarda u zemlji u kojoj se uređaj koristi (sigurnosni propisi, pravilno recikliranje prema propisima itd).

### **Određivanje mesta za ugradnu ploču za kuvanje**

Nakon ukljanjanja ambalaže sa uređaja i njegovog dodatnog pribora, uverite se da ploča za kuvanje nije oštećena. Ako sumnjate na bilo kakvo oštećenje, ne upotrebljavajte uređaj, već odmah pozovite ovlašćenog serviseru ili kvalifikovanog električara.

- Ova ugradna ploča za kuvanje treba da se postavi u otvor na radnoj ploči. Električno se povezuje preko specijalno namenjene razvodne kutije koja se nalazi ispod.

- Napravite otvor prema dimenzijama prikazanim na sledećoj slici.

- Nanesite jednostranu samolepljivu traku oko celog donjeg ruba površine za kuvanje i oko spoljnog ruba staklo-keramičke ploče. Nemojte je rastezati.
- Zašrafite 4 držača za montiranje radne površine na stranične zidove proizvoda.

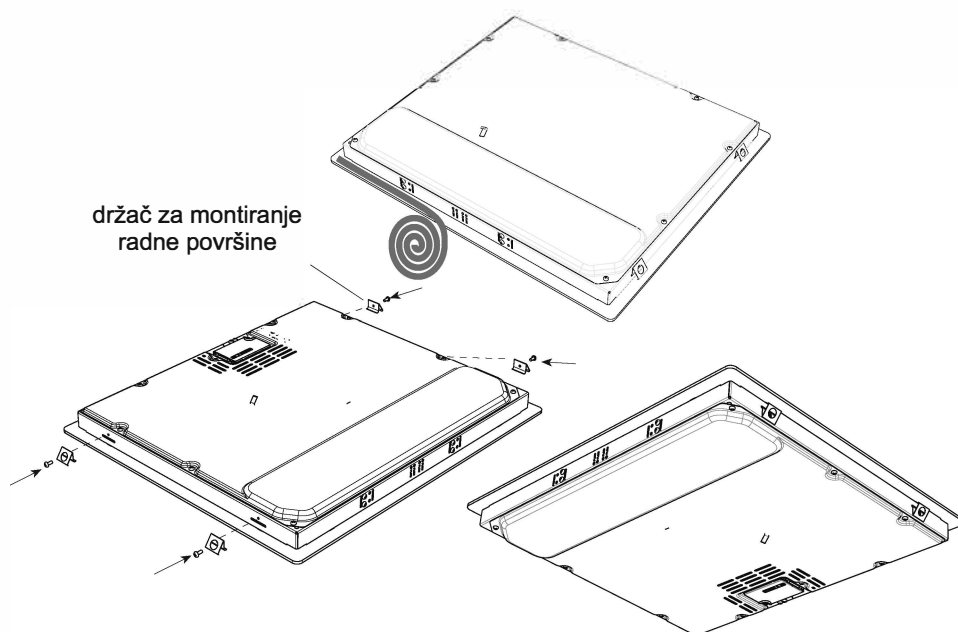

## **Električno povezivanje ploče za kuvanje**

- Pre početka električnog povezivanja, proverite da li jačina struje sistema i utičnice odgovara jačini ploče za kuvanje.
- Električna instalacija utikača i napojne utičnice koji se koriste, mora da bude uzemljena i da odgovara sigurnosnim propisima.
- Ukoliko nema strujnog kola namenjenog ploči za kuvanje i osigurača, njih mora instalirati kvalifikovan električar pre povezivanja ploče za kuvanje.
- Nakon montaže ploče za kuvanje, osigurač mora da bude lako dostupan.
- Nemojte upotrebljavati adaptere, višestruke utičnice i/ili produžne kablove.
- U napojnom kolu mora da se instalira osigurač sa kontaktnim otvorom od najmanje 3 mm, sa nominalnim naponom od 20A i odloženom funkcijom.

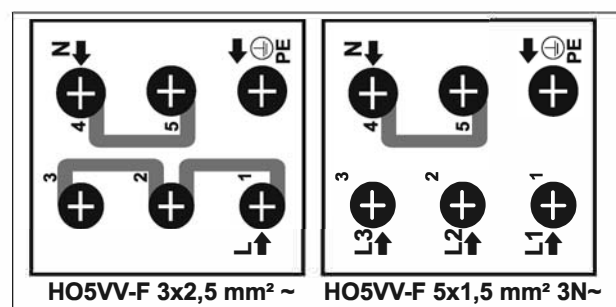

- Za ploču za kuvanje od staklo-keramike obavezan je kabl tipa HO5W-F 3x2,5mm<sup>2</sup> / 60227IEC 53. Na pozadini uređaja prikazana je šema spajanja.
- Obratite pažnju da tokom spajanja koristite izolovanje kable. Nepravilno povezivanje može da ošteti uređaj. Takve štete ne podležu garanciji.
- Sve opravke mora da izvodi ovlašćeno servisno osoblje ili kvalifikovani električar.
- Izvucite utikač pre svakog održavanja uređaja. Kod prepovezivanja strogo se pridržavajte šemama za povezivanje.

## UPOTREBA

Uređajem se rukuje dodirivanjem dugmadi, a funkcije se potvrđuju prikazima i zvučnim signalima.

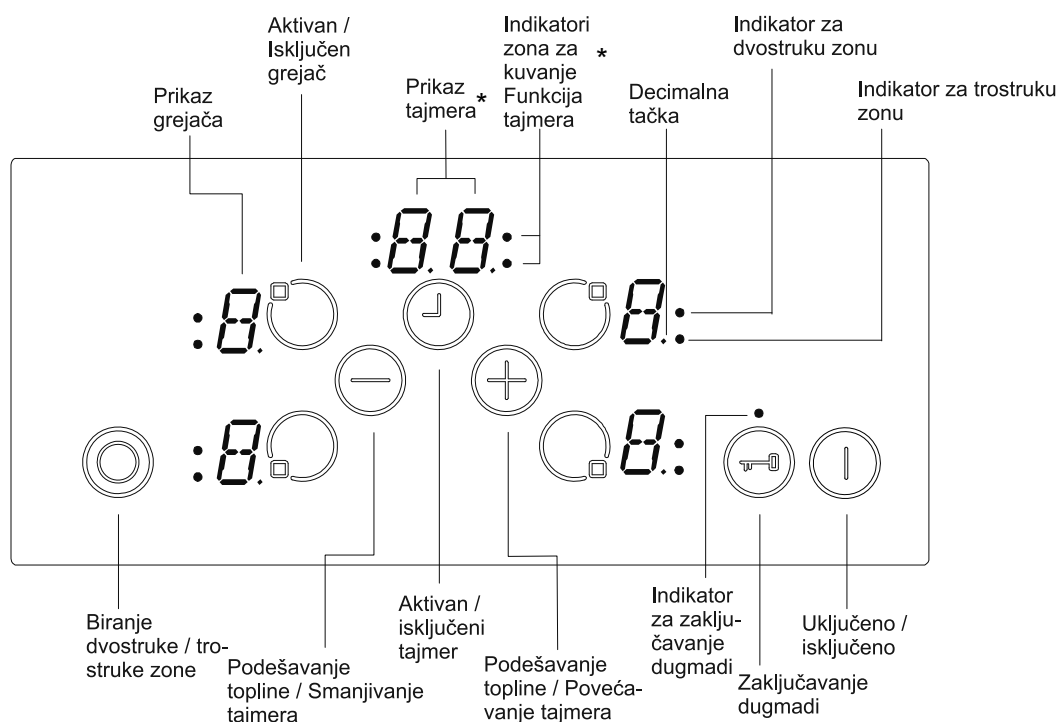

\* Samo kod modela EBC311DB

Režim pripravnosti	S-režim	Ploča za kovanje je pod naponom i svi prikazi grejača su isključeni ili je aktivan prikaz preostale topline.
Radni režim	B-režim	Najmanje jedan prikaz prikazuje podešenje između "0" i "9".
Zaključan režim	VR-režim	Kontrole ploče za kovanje su zaključane.

### Opis načina rada



Sačekajte dok „F“ ne nestane u svim zonama, uključite ploču za kovanje dodirivanjem ① i nastavite sa korišćenjem.

## Uključivanje i isključivanje uređaja

Ako je uređaj u režimu pripravnosti, stavlja se u radni režim pritiskanjem dugmeta za *uključenje/isključenje* , u trajanju 1 sekunde. Zvučni signal označava da je postupak uspешan.



Na svim grejačima pojavljuje se "0" i sve *decimalne tačke* određenog grejača trepere (1 sek uključeno, 1 sek isključeno).

Ukoliko u roku od 10 sekundi nema nikakvog postupka, prikaz svih grejača će se isključiti. Ako su prikazi isključeni, grejač je *režimu pripravnosti*.

Ako pritisnete dugme  duže od 2 sekunde (u radnom režimu), uređaj će se isključiti i ponovno vratiti u *S-režim*. Uređaj može u svako vreme da se isključiti pritiskanjem na dugme , čak i ako istovremeno pritisnete neko drugo dugme.

Ako ima preostale topline nekog grejača, to će biti prikazano u odgovarajućem podešenju prikaza grejača.

## Biranje grejača

Ako odgovarajućim dugmetom  *aktivan/isključen grejač*, odaberete određeni grejač decimalna tačka odgovarajućeg prikaza grejača počinje treperiti. Za odabaranog grejača možete podesiti nivo topline između 1-9, pritiskanjem na dugmad za podešavanje topline  ili .

Dugmad mora da se pritisnu u roku od 3 sekunde inače se izbor grejača briše, a tačka za podešavanje topline će nestati (*decimalna tačka*). Ukoliko u roku od 10 sekundi nema nikakvog postupka, grejač se vraća u *S-režim*.



Podešenje topline se uvek može promeniti pritiskanjem dugmeta  ili  između nivoa 1-9.

Svako pritiskanje dugmeta ili svaka promena prikaza potvrđuje se zvučnim signalom.



## **Uključivanje dvostrukih i trostrukih zona (dostupno samo kod nekih modela)**



### *Uključivanje dvostruke zone (EBC415-EBC315)*

Dvostruka zona se uključuje nakon biranja željenog grejača, pritiskanjem dugmeta . Ovo se potvrđuje zvučnim signalom. Istovremeno, odgovarajući indikator za dvostruku zonu počinje trajno svetliti. Ako po drugi put pritisnete dugme , status dvostruke zone se menja: iz prikaza dvostruke uključene u prikaz isključene dvostruke zone.

Proširena zona može da se uključi samo nakon podešavanja neke zone grejača na nivo između 1-9.

### *Uključivanje trostrukih zona (EBC311)*

Dvostruka ili trostruka zona može se uključiti kada je zona odabranog grejača podešena na nivo između 1-9, a tačka svetli.

Ako pritisnete , oglašava se zvučni signal, a indikator dvostruke zone svetli trajno. Ako ponovo pritisnete , oglašice se drugi zvučni signal i trostruki grejač će se uključiti. Indikator trostruke zone svetli, a trostruka zona je pod naponom.

Kada ponovo dodirnete dugme , trostruka zona grejača će se ponovo isključiti. Svaki postupak izaziva promenu statusa dvostrukih/trostrukih zona na sledeći način (dvostruka zona uključena, trostruka zona uključena, sve proširene zone isključene, dvostruka zona uključena, trostruka zona uključena... itd.).

### **Podešavanje jačine kuvanja sa i bez pojačivanja**

(Heat Boost je dostupan samo kod indukcijskih ploča)

Svi grejači su opremljeni funkcijom pojačanja toplote.

Ako je pojačanje toplote aktivno, grejač će u toku pojačanja raditi sa maksimalnom jačinom, što zavisi od odabranog podešenja toplote. To je prikazano treperećim "A" koja se menja sa vrednosti podešenja toplote (npr. 0,5 sek "A" i 0,5 sek "9") na prikazu grejača. Kada vreme pojačanja toplote istekne, prikazivaće se samo podešavanje toplote.

Ako želite za neki grejač da uključite pojačano grejanje, mora da uključite nivo grejača na "9", pritiskanjem dugmeta , počevši od nivoa 0. Kada nivo toplote postavite na "9" naizmenično će se pojavljivati "A". To znači da su sada aktivni nivo "9" i pojačavanje toplote.

Pojačavanje toplote može da se isključi pritiskanjem na dugme  $\ominus$  sve dok se ne pojavi podešavanje "A".

Ako želite koristiti pojačavanje toplote, uvek ga možete uključiti ponovnim pritiskanjem na dugme  $\oplus$ , dok ne dostignete vrednost 9. Na prikazu toplote treperi "A/9".

### Isključivanje pojedinih grejača

Određeni grejač možete isključiti na 3 načina:

- istovremenim pritiskanjem dugmeta  $\oplus$  i  $\ominus$ .
- smanjivanjem podešavanja toplote na "0", pritiskanjem dugmeta  $\ominus$ .
- upotrebom funkcije isključivanja određenog grejača tajmerom.

(Samo kod modela sa opcijom Tajmer - EBC 311DB)

*Istovremeno pritiskanje dugmeta  $\oplus$  i  $\ominus$ .*

Ako odgovarajućim dugmetom  $\odot$  *aktivan / isključen grejač* odaberete određeni grejač, decimalna tačka odgovarajućeg prikaza grejača počinje da treperi. Da bi isključili grejač, treba istovremeno da pritisnete dugmad  $\oplus$  i  $\ominus$ . Oglašiće se zvučni signal, a na prikazu za podešavanje toplote pojaviće se "0". (EBC 311DB)

Ako ima preostale toplote na tom grejaču, to će biti prikazano trajnim prikazom "H" na prikazu za podešavanje toplote.

*Smanjivanje podešavanja toplote na "0" pritiskanjem dugmeta  $\ominus$*

Grejač može da se isključi i smanjivanjem podešavanja toplote na "0".

Kada prikaz grejača pokazuje "0", isključiće se i decimalna tačka odgovarajućeg grejača.

Nakon isključenja aktivnog grejača, osim prikaza vrednosti "0" na indikatoru rada, isključuje se i odgovarajući *indikator zone* kao. (Samo kod modela sa opcijom Tajmer - EBC 311DB)

Ako ima preostale toplote na tom grejaču, to će biti prikazano trajnim prikazom "H" na prikazu za podešavanje toplote.

*Upotreba funkcije isključivanja određenog grejača tajmerom (dostupna samo kod nekih modela)*

Kada istekne preostalo vreme od 0 minuta, tajmer zaustavlja određeni grejač, na prikazu grejača će se pojaviti "0" a prikaz tajmera će se isključiti.  
(Samo kod modela sa Timer funkcijom - EBC 311DB)

Ako je bio aktivan indikator za biranje dvostruke/trostruke zone, i on će se ugasiti, a zvučni signal će označiti isticanje tajmera. Signal će se isključiti kada pritiskanjem na bilo koje dugme potvrdite isticanje tajmera.

### **Funkcija tajmera (dostupno samo kod nekih modela)**

Tajmer omogućuje sledeće opcije:

Ova komanda može raditi istovremeno sa najviše 4 tajmera dodeljenih grejačima i 1 potsetnikom za minute (koji nije dodeljen nijednom grejaču).

Svi tajmeri se mogu koristiti samo u *B-režimu*. Tajmer se može dodeliti samo aktivnom grejaču, koji radi na jačini 1-9. Potsetnik za minute je nezavisan od grejača.



Da bi se koristile obe funkcije, funkcija tajmera može da se uključi pritiskanjem na dugme  za aktiviranje / isključivanje tajmera.

Kada prvi put nakon uključivanja grejača pritisnete dugme , komanda predlaže potsetnik za minute (nijedan indikator zone za kuvanje ne treperi, svi su ili uključeni ili isključeni).



Ako po drugi put pritisnete dugme , treperenjem indikatora zone za kuvanje, komanda predlaže dodeljivanje jednom od uključenih grejača. Sada je tajmer odgovarajućeg tajmera signalizovan.

Ako ponovo dodirnete dugme , predlaže se dodeljivanje sledećeg tajmera, u smeru kazaljki, za sledeći aktivan tajmer, itd.

### *Potsetnik za minute*

Bez razlike, da li je neki grejač uključen ili nije, sa potsetnikom za minute može da se rukuje pritiskanjem na dugme . Prikaz "00" prikazuje da je tajmer aktivan, a tačka u desnom prikazu tajmera označava da su  i  sada povezani za podešavanje vrednosti tajmera.

Potsetnik za minute je odabran kada su svi *indikator zona za kuvanje* trajno uključeni ili isključeni (ni jedan indikator ne treperi).



Vrednost tajmera se podešava  i . Nakon uspešnog podešavanja vremena potsetnika za minute, tajmer počinje da odbrojava vreme.

Potsetnik za minute se neće zaustaviti ako isključite uređaj ili ako uključite funkciju za zaključavanje dugmadi, već će nastaviti povećavati minute, sve dok se ne prikaže da je vreme isteklo.

Kada tajmer dostigne "00" zvučni signal označava da je vreme isteklo. Da bi zaustavili signal, potrebno je da potvrdite 'isticanje' dodirivanjem bilo kojeg dugmeta.

### *Tajmer grejača*

Tajmeri mogu da se podese samo za aktivne grejače (jačina grejača mora da bude postavljena između 1-9).

Kada jednom dodirnete , uključuje se potsetnik za minute. Ako po drugi put pritisnete , tajmer se dodeljuje aktivnom grejaču. Predloženo dodeljivanje je označeno treperenjem odgovarajućeg *indikatora zone za kuvanje*.

Kada nakon aktiviranja tajmera za prvi grejač, ponovo pritisnete , komanda preporučuje dodeljivanje tajmera sledećem grejaču u smeru kazaljki. Predloženo dodeljivanje je označeno treperenjem odgovarajućeg *indikatora zone za kuvanje*.

Vrednost tajmera podešava se pritiskanjem na  i .

Isaticanje tajmera za prvi podešeni grejač je prikazano trajnim svetljenjem *indikatora zone za kuvanje*.

Daljim pritiskanjem na  možete dodeljivati tajmer ostalim grejačima.



10 sekundi nakon isteka vremena zadnjeg prvog tajmera, prikaz tajmera ispisuje vrednost grejača kojem će sledećem isteći podešeno vreme. Ta promena se označava treperenjem indikatora rada grejača.

Obzirom da su indikatori rada svakog grejača za vreme uključene funkcija tajmera osvetljeni, uvek možete da vidite koliko je tajmera aktivno.

Pritiskom na dugme  možete da vidite vrednosti tajmera i potsetnika minuta, za određeni grejač. Dodeljivanje je uvek označeno treperenjem odgovarajućeg indikatora zone za kuvanje. Ako ne treperi ni jedan indikator zone za kuvanje, na dvocifrenom prikazu tajmera stoji potsetnik za minute.

Sve tajmere možete isključiti isključivanjem uređaja u *S-režim*, pritiskanjem na . Potsetnik za minute neće biti izbrisan, već će nastaviti radom dok ne isteče.

Da bi isključili tajmer u radnom režimu, prvo treba da odaberete tajmer pritiskanjem dugmeta za uključeni/isključen tajmer, sve dok se on ne pojavi. Vrednost se može izbrisati na 2 načina:

- smanjivanjem dugmetom , dok se na prikazu tajmera ne pojavi "00".
- istovremenim pritiskanjem  i  u trajanju od 0,5 sek. dok se na prikazu tajmera ne pojavi "00".

Kada se dostigne vrednost tajmera grejača od "00", jačina dodeljenog grejača vraća se na "0".



Isticanje tajmera grejača ili potsetnika minuta označava se zvučnim signalom. Isključite ga pritiskanjem bilo kojeg dugmeta.

### **Zaključavanje dugmadi**

Funkcija zaključavanje dugmadi služi za zaključavanje i postavljanje uređaja u sigurni režim u toku rada. Time se onemogućavaju promene dodirivanjem kao na primer povećanje temperature ili drugih podešenja. Moguće je samo isključiti uređaj.

Funkcija zaključavanja se aktivira kada pritisnete dugme  za *zaključavanje dugmadi*, u trajanju od najmanje 2 sek. Rad funkcije se potvrđuje zvučnim signalom. Nakon 2 sekunde uspešnog rada, indikator za zaključavanje dugmadi počinje da treperi i grejač je zaključan.

Grejač može da se zaključa samo u *radnom režimu* (B-režim).





Kada je grejač zaključan, može se rukovati samo sa , sva ostala dugmad su blokirana. Ako u blokiranom režimu rukujete sa bilo kojim dugmetom, oglašiće se zvučni signal i *indikator za zaključavanje dugmadi* će treperiti kao indikacija za aktivni rad zaključavanja. isključivanje je moguće samo pritiskanjem na . Ako isključite uređaj imajte u vidu da ga ne možete ponovo uključiti bez otključavanja.

Ako pritisnete na  u trajanju od 2 sek., indikator za zaključavanje dugmadi će se izgubiti. Sada su komandne ploče za kuvanje otključane i njome se može rukovati uobičajenim načinom.

### Blokada za decu





Funkcija blokade za decu je predviđena za zaključavanje uređaja.

Uključivanje i isključivanje blokade je moguće samo u *S-režimu*.

Najpre pritisnite  dok ne čujete zvučni signal, a zatim istovremeno pritisnite  i  u trajanju od najmanje 0,5, a najduže 1 sek. Nakon toga možete da zaključati uređaj pritiskanjem na . Kao potvrda, na prikazu svih grejača pojavice se oznaka "L".



U slučaju da potsetnik za minute još uvek radi, nastaviće dok ne dođe na '00', a zatim će se oglašiti zvučni signal. Kada potvrdite isticanje tajmera, uređaj je potpuno zaključan. Sve dok je uređaj zaključan, ne može da se rukuje nijednim dugmetom.

Blokada za decu se može isključiti na isti način na koji je uključena. Pritiskajte  dok ne čujete zvučni signal, zatim istovremeno pritiskajte  i  u trajanju od najmanje 0,5 sek, te samo dodirnite . Kao potvrda uspešnog isključivanja, simbol "L" će odmah nestati sa svih prikaza.

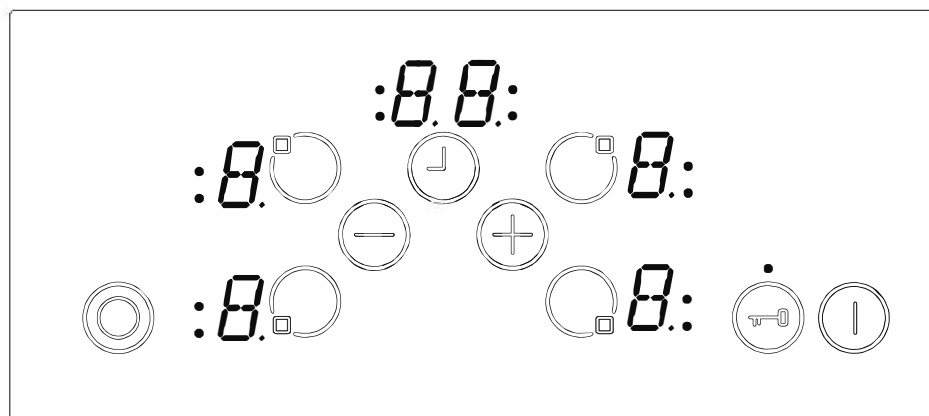

### Funkcija "Stop & Go" (dostupna samo kod nekih modela)

Ova funkcija može da se koristi kao zamena za funkciju zaključavanje dugmadi. Istovremena upotreba obe funkcije nije moguća.

Funkcija "Stop & Go" se uključuje pritiskanjem na  u trajanju od 1 sek, nakon čega se oglašavaju 2 zvučna signala.

Dok je funkcija aktivna, jačina svih uključenih grejača se smanjuje na vrednost "1" u roku od 1 minutu. Preostalih 9 minuta prikazivaće se pokretno svetlo u vidu horizontalne crte koja se kreće od dna prema vrhu. Nakon toga, jačina svih grejača se smanjuje na vrednost "0". Sva isključena podešenja topline prikazuju se sa "0" ili sa oznakom za preostalu toplinu "H".

Grejač se potpuno isključuje nakon 10 minuta, ili odmah nakon pritiska na .





Ako isključite grejač preko , on prelazi u *S-режим*, a funkcija se poništava. Ako ponovo uključite grejač, funkcija "Stop & Go" neće biti aktivna.

Ako se tajmer koristi kao potsetnik za minute, vreme će nastaviti da ističe u toku funkcije "Stop & Go".

Ukoliko se pak, tajmer koristi sa funkcijom isključivanja određenog grejača, tajmer zaustavlja odbrojavanje vremena u toku rada funkcije "Stop & Go". Kada isključite funkciju, tajmer će nastaviti sa radom.

Ukoliko je tokom funkcije "Stop & Go" uključena opcija povećanje topline nekog grejača, isteklo vreme pojačavanja topline se memoriše, te, nakon isključivanja funkcije "Stop & Go" nastavlja sa preostalim trajanjem pojačavanja (što znači da se u režimu "Stop & Go" vreme pojačavanja zaustavlja).

Da bi isključili funkciju "Stop & Go" pritisnite dugme  u trajanju od 1 sek, nakon čega će se oglasiti zvučni signal.

Zatim otpustite dugme  i u roku od 10 sek. pritisnite bilo koje dugme (osim  i ) , čime će se nastaviti sa radom funkcije koje su bile aktivne pre uključivanja funkcije "Stop & Go". Svi smanjeni grejači nastaviće sa radom prema zadnjem odabranom podešenju. Ako u roku od 10 sek. ne pritisnete niji jedno dugme, grejač će se isključiti .



## SIGURNOSNA UPUTSTVA ZA SENZORSKU KONTROLNU TABLU

Da bi izbegli slučajno rukovanje komandama ploče za kuvanje, stoje Vam na raspolaganju sledeće sigurnosne funkcije:

### Sigurnosno isključivanje senzora

Da bi se sprečilo neželjeno rukovanje sensorima, uređaj je opremljen nadziranjem senzora.

U slučaju da pritisnete jedno ili više dugmadi duže od 12 sek. rutina za nadzor senzora će zvučno oglasiti pogrešan postupak (na dugme je stavljena šerpa ili drugi predmet, sensor ne radi i sl.) i isključiti uređaj.

Sigurnosnim isključivanjem ploča prelazi u *S-režim*. U svim prikazima grejača treperiće oznaka "F".

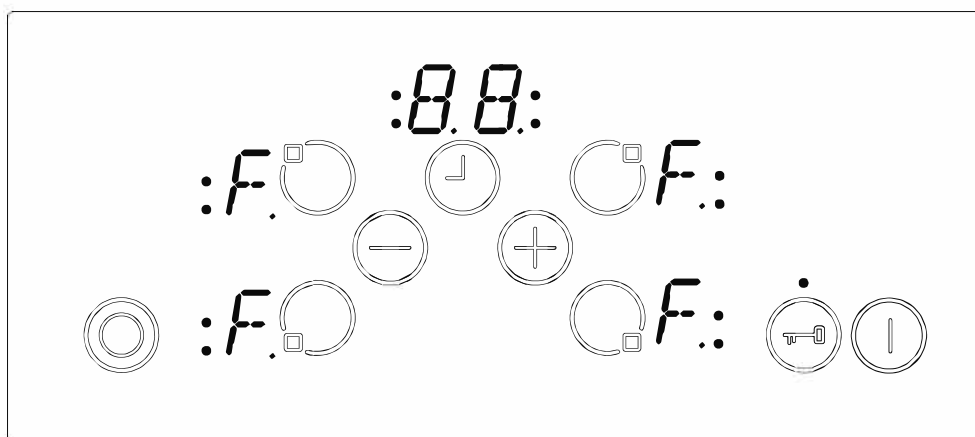

Ako ima preostale topline, ona će biti prikazana u svim prikazima grejača.

Kontrolna tabla ploče zatim prelazi u *S-režim* rada, a istovremeno se oglašava zvučni signal koji prestaje nakon 10 minuta.

Ako više nema pogrešnog rukovanja, isključiće se i vizuelni i zvučni signal.

## Isključivanje uređaja zbog prekomerne temperature

Imajući u vidu da je kontrolna tabla postavljena veoma blizu grejačima u srednjem prednjem delu ploče, može se desiti da je šerpa postavljena samo preko pola komande i da je sigurnosno isključivanje senzora ne može registrirati (kada ne prekriva celo dugme). Tada se može desiti da se ploča ugrije do veoma visoke temperature, i da se dodirivanjem stakla i temperature možete opeći.

Da bi se sprečilo oštećenje kontrolne table ploče za kuvanje, kontrolna tabla sve vreme prati temperaturu i isključuje se u slučaju pregrevanja. To je za sve vreme povećanja temperature označeno u prikazu grejača 4 označeno sa slovom "t".

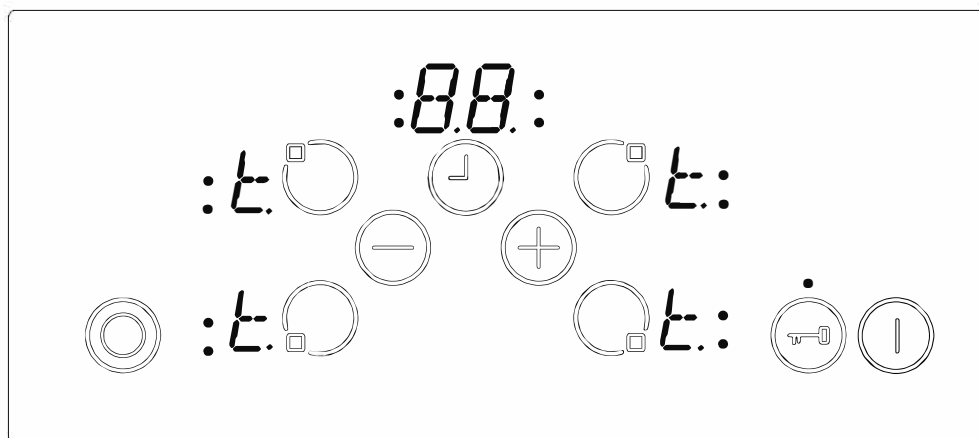

Kada temperatura opadne, slovo "t" se isključuje, a kontrolni sistem ploče za kuvanje vraća u *S-režim* rada. To znači da korisnik može ponovo uključiti uređaj pritiskanjem na .

## Ograničenja vremena rada

Kontrolni sistem ploče za kuvanje ima ograničenje radnog vremena. Ako se podešenje za neki grejač ne promene za određeno vreme, grejač će se automatski isključiti (u trajanju od 10 sek. prikazaće se '0', a nakon toga preostala toplina). Ograničenje radnog vremena zavisi od odabranog podešenja topline. Ako je sa grejačem povezan tajmer, na prikazu tajmera u trajanju od 10 sek će se prikazivati '00'. Nakon toga, prikaz tajmera će se isključiti.

## **Funkcija za preostalu toplotu**

Kada se završi sa kuvanjem, u staklo-keramičkoj ploči je sačuvana određena količina toplote koja se naziva preostala toplota. Kontrolni sistem može približno proračunati toplotu stakla. Ako je proračunata toplota veća od +60°C, to će se, nakon isključivanja grejača ili ploče za kuvanje prikazati u prikazu odgovarajućeg grejača. Prikaz preostale toplote će stajati sve dok je proračunata toplota veća od +60°C.

Prikaz preostale toplote ima najmanji prioritet, tako da se na indikatoru ispisuje kao zadnja vrednost.

Ponovno uspostavljanje napajanja strujom nakon prekida u snabdevanju izaziva treperenje prikaza preostale toplote, ako je pre prekida u snabdevanju strujom odgovarajući grejač imao preostalu toplotu veću od +60°C. Prikaz će treperiti sve dok ne istekne maksimalno vreme preostale toplote ili dok se grejač ne odabere i uključi.

U slučaju kratkotrajnog nestanka struje (i njenog povratka), indikator za prikaz preostale toplote grejne ploče treperi, ali samo u slučaju ako je grejač pre nestanka napajanja imao temperaturu veću od +60°C. Indikator će treperiti sve dok se temperatura ne spusti ispod te vrednosti ili dok ponovo ne uključite grejnu ploču.

## ČIŠĆENJE I ODRŽAVANJE

Posude za kuvanje sa grubim dnom ne treba da se upotrebljavaju jer mogu ogrebat i staklo-keramičku površinu. Dno pogodnih posuda za kuvanje treba da bude što je moguće deblje i ravnije. Pre upotrebe, svakako proverite da li je dno posude za kuvanje čisto i suvo.

Uvek stavljajte posude za kuvanje na zonu za kuvanje pre nego što je uključite. Ako je moguće, uvek stavljate poklopce na posude. Dno posude za kuvanje ne sme da bude manje ili veće od zone za kuvanje, već treba da bude odgovarajuće veličine, kako je dole prikazano, da se ne bi uzaludno trošila energija.



Pre čišćenja ploče za kuvanje, prvo izvucite utikač preko utičnice, a zatim se osigurajte da u uređaju nema preostale topline. Staklo-keramička toplina je veoma otporna na visoke temperature i pregrevanje. Ako u uređaju ima dodatne topline, na prikazu grejača treperi oznaka "H". Da bi izbegli opekotine, ostavite uređaj da se ohladi.

Uklonite sve ostatke hrane i masnoće strugaljkom za staklo. Zatim obrišite ploču za kuvanje odgovarajućim sredstvom za pranje i očistite vlažnom krpom. Istrljajte uređaj čistom i suvom krpom.

Ako se na površini ploče za kuvanje slučajno stope aluminijumska folija ili plastični predmeti, odmah ih treba strugaljkom ukloniti sa vruće površine za kuvanje. Time ćete izbeći moguće oštećenje površine. Isto važi i ako se na ploču pospe šećer ili hrana koja sadrži šećer.

U slučaju da se ostala hrana stopi na površini ploče, uklonite je kada se uređaj ohladi. Kod čišćenja površine upotrebljavajte sredstvo za čišćenje staklo-keramike ili nehrđajućeg čelika.

Nemojte za čišćenje staklo-keramičke ploče upotrebljavati sunđere za posuđe ili žicu. Ovi materijali mogu oštetiti površinu.

Nemojte na staklo-keramičkoj površini upotrebljavati hemijske deterdžente, sprejeve ili sredstva za uklanjanje mrlja. Ovi materijali mogu izazvati požar ili promenu boje staklo-keramičke površine. Čistite sa vodom i sredstvom za pranje posuđa.

<b>Marka</b>		
<b>Model</b>		EBC315 DB
<b>Tip ploče za kuvanje</b>		Električna
<b>Broj zona za kuvanje</b>		3
<b>Veličina 1</b>	cm	Ø14,5
<b>Potrošnja energije 1</b>	Wh/kg	192,0
<b>Tehnologija grejanja 2</b>		Radijantna
<b>Veličina 2</b>	cm	Ø18,0
<b>Potrošnja energije 2</b>	Wh/kg	192,0
<b>Tehnologija grejanja 3</b>		Radijantna
<b>Veličina 3</b>	cm	Ø270
<b>Potrošnja energije 3</b>	Wh/kg	190,0
<b>Potrošnja energije kod ploče za kuvanje</b>	Wh/kg	191,3
<b>Ova ploča za kuvanje je u skladu sa EN 60350-2</b>		

#### **Saveti za uštedu energije**

##### **Ploča za kuvanje**

- Koristite posuđe za kuvanje sa ravnim dnom.
- Koristite posuđe za kuvanje odgovarajućih dimenzija.
- Koristite posuđe za kuvanje sa poklopcem.
- Smanjite količinu tečnosti ili masti.
- Kada tečnost počne da ključa, smanjite temperaturu.

### **Prijateljski odnos prema životnoj okolini**

Prema EU direktivi: 2002/96/EC za proizvode na kojima je prikazan znak precrtane kante za otpatke, skrećemo pažnju da taj proizvod ne sme da se tretira kao standardni otpad iz domaćinstva. Pravilnim postupanjem, deponovanjem i reciklovanjem proizvoda sprečavate potencijalne negativne posledice po ljudsko zdravlje i okolinu, koji mogu da nastanu zbog neadekvatnog deponovanja ili bacanja ovog proizvoda. Za više informacija o recikliranju i zbrinjavanju ovog proizvoda, molimo Vas da kontaktirate vaš lokalni centar za zbrinjavanje opasnog otpada ili prodavaonicu gde ste kupili proizvod. Stari i dotrajali aparat ne sme da se baca sa ostalim kućnim otpadom. Ovaj proizvod treba da se odbaci u posebno pripremljena reciklažna dvorišta ili mesta za sakupljanje opasnog, elektronskog otpada.



# **ВИТРОКЕРАМИЧКА ПЛОЧА НА ШПОРЕТ**

**EBC315 DB  
EBC311 DB**

## СОДРЖИНА:

ОПИС НА ПЛОЧАТА ЗА ГОТВЕЊЕ.....	3
МЕРКИ НА БЕЗБЕДНОСТ .....	4
ИНСТАЛАЦИЈА .....	6
Поставување на вградливата плоча за готвење .....	6
Поврзување на плочата за готвење на електричната инсталација.....	8
УПОТРЕБА.....	10
Вклучување и исклучување на контролата .....	11
Одбирање рингла.....	11
Вклучување на двојните- и тројните зони .....	12
Нагудување на нивото на загревање со и без зголемување на топлината .....	12
Исклучување на поединечните рингли.....	13
Тајмер функција .....	14
Заклучување на контролата.....	16
Заклучување за заштита на децата .....	17
Stop & Go функција .....	18
БЕЗБЕДНОСНИ ФУНКЦИИ НА КОНТРОЛАТА СО ДОПИР .....	20
Безбедносно сензорско исклучување .....	20
Исклучување во случај на прегревање .....	21
Ограничување на времето на работа.....	21
Функции на преостанатата топлина .....	22
ЧИСТЕЊЕ И ОДРЖУВАЊЕ .....	23



## ОПИС НА ПЛОЧАТА ЗА ГОТВЕЊЕ

Почитуван кориснику,

Од голема важност е да го прочитате ова упатство со цел најоптимално користење и продолжување на рокот на користење на Вашиот уред . Препорачуваме ова упатство да се чува за понатамошна консултација.

Вашата нова плоча за готвење е под гаранција и ќе Ви овозможи долгорочна употреба. Повикувањето на оваа гаранција е возможно само доколку уредот е инсталиран и употребуван во согласност со упатствата за инсталација и употреба, детално објаснети во ова упатство.

### EBC311 DB

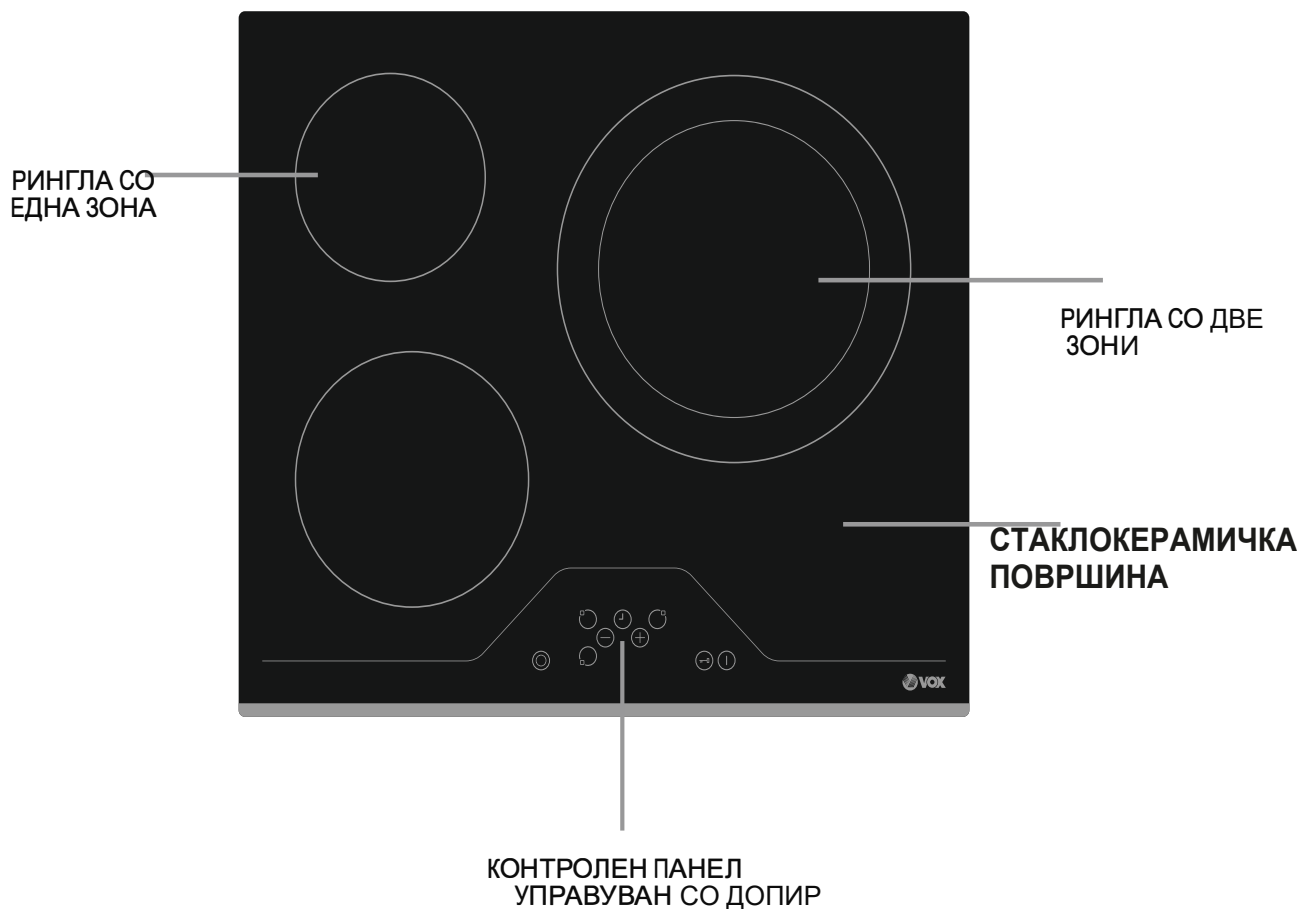

Забелешка: Изгледот на Вашата плоча за готвење може да биде различен од прикажаниот модел, во зависност од неговата конфигурација.

# EBC315 DB

РИНГЛА СО  
ЕДНА ЗОНА

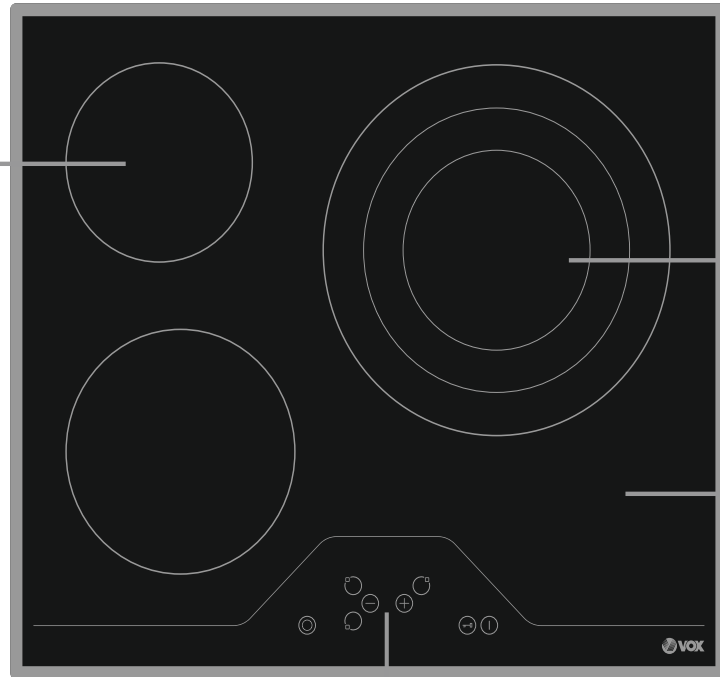

РИНГЛА СО ТРИ ЗОНИ

СТАКЛОКЕРАМИЧКА  
ПОВРШИНА

КОНТРОЛЕН ПАНЕЛ  
УПРАВУВАН СО ДОПИР

## ВТОР ДЕЛ: БЕЗБЕДНОСНИ ПРЕДУПРЕДУВАЊА

ВНИМАТЕЛНО И ЦЕЛОСНО ПРОЧИТАЈТЕ ГИ ОВИЕ УПАТСТВА ПРЕД ДА ГО КОРИСТИТЕ УРЕДОТ И ЧУВАЈТЕ ГИ НА ПОГОДНО МЕСТО ЗА ДА ГИ ПРОЧИТАТЕ КОГА ЌЕ ИМАТЕ ПОТРЕБА.

ОВА УПАТСТВО Е ЗАЕДНИЧКО ЗА ПОВЕЌЕ МОДЕЛИ. ВАШИОТ УРЕД МОЖЕ ДА НЕМА НЕКОИ ОД ОДЛИКИТЕ КОИ СЕ ОПИШАНИ ВО ОВОЈ ПРИРАЧНИК. ПРИ ЧИТАЊЕТО НА ПРИРАЧНИКОТ, ОБРАТЕТЕ ВНИМАНИЕ НА ИЗРАЗИТЕ СО СЛИКИ

Општи безбедносни предупредувања

- Овој уред може да се користи од деца од 8 години и нагоре и лица со намалени физички, осетни или ментални способности или недостаток од искуство и знаење, доколку истите се под надзор или им биле дадени инструкции во врска со употребата на уредот на безбеден начин и доколку ги разбираат можните опасности. Децата не смеат да играат со уредот. Чистењето и одржувањето не смеат да се извршуваат од деца без надзор.

- ПРЕДУПРЕДУВАЊЕ: Уредот и неговите достапни делови се вжештуваат за време на употребата. Треба да внимавате да не ги допирате грејните елементи.

Децата помали од 8 години треба да се држат настрана, освен доколку постојано не ги надгледувате.

- ПРЕДУПРЕДУВАЊЕ: Ненадгледувано готвење на плоча со маст или масло може да предизвика пожар. НИКОГАШ не го гасете пожарот со вода, туку исклучете го уредот и потоа покријте го огнот со капаки или противпожарно ќебе.

- ПРЕДУПРЕДУВАЊЕ: Опасност од пожар: Не чувајте предмети на површините за готвење

- ПРЕДУПРЕДУВАЊЕ: Ако површината е напукната, исклучете го уредот за да избегнете електричен удар.
- За плочи кои имаат и капак, ако има нешто истурено, тоа треба да се тргне од капакот пред да се отвори. Исто така, плочата треба да се излади пред да се затвори капакот.
- Уредот не е наменет да биде управуван преку надворешен тајмер или одделен систем на далечинско управување.
- Немојте да користите абразивни средства за чистење или остри метални предмети за да ја чистите вратата на фурната бидејќи тие можат да ја изгребат површината, што може да доведе до пукање на стаклото или оштетување на површината.
- Немојте да користите парочистачи за чистење на уредот.

-- Вашиот уред е произведен во согласност со сите применливи локални и меѓународни стандарди и правила.

- Одржувањето и поправката мора да биде извршена само од страна на овластен сервисер. Инсталација и поправка од страна на неовластени техничари може да ве доведе во опасност. Опасно е да ги изменувате или модифицирате спецификациите на уредот на било кој начин.

- Пред инсталацијата, осигурете се дека локалните услови на мрежата (видот и притисокот на гасот или напонот и фреквенцијата на струјата) се во согласност со барањата на уредот. Барањата на овој уред се назначени на неговата етикета.

- ВНИМАНИЕ: Овој уред е наменет само за готвење храна и само за домашна употреба, и не треба да се користи за никоја друга намена или апликација, како на пример недомашна употреба или употреба во комерцијални цели или за затоплување на простории.

- Треба да се преземат сите можни безбедносни мерки за да се обезбеди вашата сигурност. Бидејќи стаклото може да се скрши, треба да бидете внимателни при чистење и да избегнувате гребење. Избегнувајте удари со садови врз стаклото.

- Осигурете се дека напојниот кабел не е заглавен при инсталацијата. Ако кабелот е оштетен, мора да се замени од страна на производителот, неговиот сервисен агент или слично обучени лица, со цел да се избегне незгода.

--Температурата од долната страна на плочата се вжештува во текот на работата. Затоа, мора да се постави друга, соодветна плоча под производот.

#### Предупредувања за инсталацијата

- Немојте да го користите уредот пред целосно да биде инсталиран.
- Уредот мора да го постави и пушти во работа овластен техничар. Производителот не е одговорен за каква било штета што може да настане поради лошо поставување и инсталација од неовластени лица..
- При отпакувањето, проверете дека не е оштетен при транспортот. Во случај на дефект, немојте да го користите уредот и веднаш стапете во контакт со овластен сервисер. Бидејќи материјалите што се користени за пакување (најлон, палета, стиропор, и др.) може да бидат опасни за децата, тие треба да се соберат и веднаш да се отстранат.
- Заштитете го уредот од атмосферски влијанија. Не изложувајте го на сонце, дожд, снег или прав.
- Опкружувачките елементи на уредот (кабинетот) мора да бидат отпорни на температура од најмалку 100С.

#### За време на употреба

- Кога уредот работи, немојте да поставувате запаливи материјали во или на него.
- Не оставајте го шпоретот без надгледување кога готвите со масти или масла. Може да се запалат при големо загревање. Никогаш не турајте вода врз пламен предизвикан од масло. Покријте ја тавата со нејзиниот капак за да го задушите пламенот и исклучите го шпоретот.
- Секогаш поставувајте ги тавите во центарот на грејната зона и завртете ги рачките на безбедна позиција за да не можат да се зафатат или турнат.
- Ако уредот не го користите долго време, исклучете го од струја. Главниот прекинувач на уредот нека биде исклучен. Исто така, кога не го користите уредот, држете го вентилот за гас исклучен.
- Осигурете се дека контролните копчиња на уредот се на „0“ (стоп) позиција секогаш кога не се користи.

#### За време на чистење и одржување

- Секогаш исклучувајте го уредот пред какви било интервенции, како чистење или одржување. Тоа може да го сторите со извлекување на кабелот или со исклучување на главните прекинувачи.
- Не ги отстранувајте контролните копчиња за да ја исчистите контролната плоча

**ЗАРАДИ ЕФИКАСНОСТ И БЕЗБЕДНОСТ НА УРЕДОТ, ПРЕПОРАЧУВАМЕ СЕКОГАШ ДА КОРИСТИТЕ ОРИГИНАЛНИ РЕЗЕРВНИ ДЕЛОВИ И ВО СЛУЧАЈ НА ПОТРЕБА ДА ПОВИКУВАТЕ САМО ОВЛАСТЕНИ СЕРВИСИ.**

## ИНСТАЛАЦИЈА

**Електричното поврзување на оваа плоча за готвење треба да го направи овластено лице или квалификуван електричар, во согласност со упатствата дадени овде и со постоечките регулативи.**

- Пред да започнете со инсталацијата, осигурете се дека локалните услови и нагодувањата на уредот се компатибилни.

- Законите, правилата, директивите и стандардите кои се на сила во државата мора да бидат почитувани ( безбедносни регулативи, правилно рециклирање во согласност со регулативите итн.)

### **Поставување на вградливата плоча за готвење**

- По отстранувањето на материјалите за пакување од уредот и неговите додатоци, уверете се дека плочата за готвење не е оштетена. Ако се сомневате дека постои некое оштетување, не го користете уредот туку веднаш контактирајте со овластениот сервис или со квалификуван електричар.

- Вградливата плоча треба да се постави во отворот на работна површина. Електричното поврзување ќе се изврши со разводната кутија под плочата за готвење, која е специјално наменета за таа цел .

Направете отвор со димензии како на сликата подолу.

Нанесете ја едностраната самолеплива лента по целиот долен раб на површината за готвење, по надворешниот раб на стаклено керамичкиот панел. Не ја растегнувајте. Зашрафете ги четирите држачи за монтирање на работната површина на страничните ѕидови на производот.

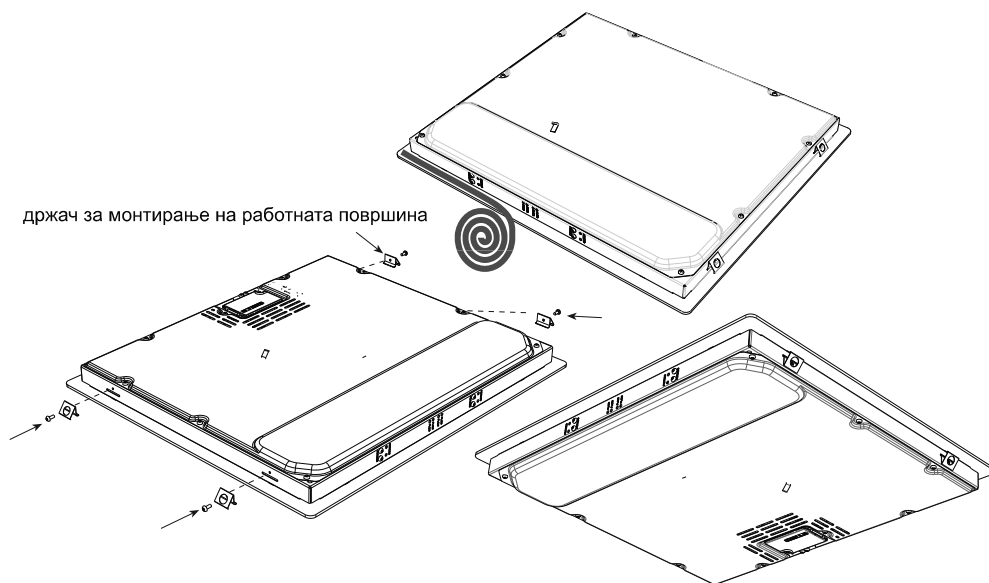

### Поврзување на плочата за готвење на електричната инсталација

·Пред да продолжите со електричното поврзување, уверете се дека носечкиот капацитет на струјата на системот и штекерот се адекватни за максималната потрошувачка на струја на плочата за готвење.

·Електричната инсталација на Вашиот стан и штекерот на кој ќе се приклучи плочата за готвење мора да бидат заземјени и во согласност со безбедносните регулативи.

·Доколку немате посебно електрично коло за плочата за готвење и разводник со осигурувачи, тие мора да бидат инсталирани од квалификуван електричар, пред да се поврзе плочата за готвење.

·Разводникот со осигурувач мора да е лесно достапен кога плочата за готвење е веќе инсталирана.

·Не употребувајте адаптери, повеќекратни штекери и/или продолжни кабли.

·Прекинувач со отвор за контакт од најмалку 3. означен како 20A и со функција

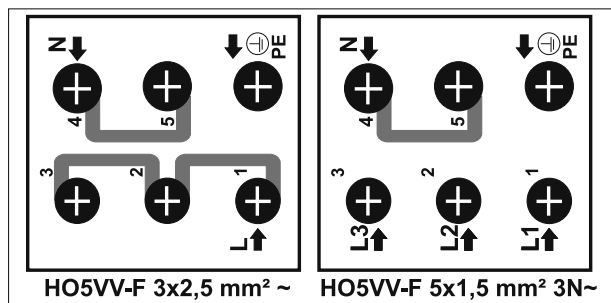

За стаклокерамичката плоча за готвење, кабелот мора да биде HO5VV-F 3X2,5 mm<sup>2</sup> / 60227 IEC 53. На задниот дел на уредот ќе го најдете дијаграмот на поврзување.





- За време на инсталацијата, Ве молиме да се уверите дека каблите кои се употребуваат се изолирани. Неправилно поврзување би можело да му наштети на уредот. Гаранцијата не покрива вакви случаи.

- Сите поправки мора да бидат правени од овластено лице или од квалификуван електричар.

- Откачете го уредот од струја при секоја интервенција за поправање . За повторно приклучување, стриктно следете го дијаграмот за поврзување.

## УПОТРЕБА

Овој уред е управуван со копчиња на допир и функциите се потврдуваат со сигнали на приказите и со звучни сигнали.



\* Само за модел EBC311DB

Режим на подготвеност	S-режим	Контролата на плочата за готвење е подготвена да прими команда, сите прикази на ринглите се исклучени или е активен некој од приказите за преостаната топлина.
Работен режим	B-режим	Најмалку еден приказ на ринглите покажува нагодена вредност помеѓу '0' и '9'
Заклучен режим	VR-режим	Контролата на плочата за готвење е заклучена.

Опис на режимите на работа

-Почекајте да исчезне F за сите зони, вклучете ја плочата со допир на  и продолжете со работа.

## Вклучување и исклучување на уредот

Ако уредот е во *режим на подготвеност*, во *работен режим* се преминува со притискање на копчето **Ⓢ** *Вклучување/Исклучување* во траење од најмалку 1 секунда. Звучен сигнал акустично укажува на правилно извршена функција.

На сите рингли се појавува **0** и сите *Децимални Точки* на ринглите почнуваат да трепкаат (1 сек вклучено, 1 сек исклучено)

Ако во наредните 10 секунди нема никаква операција, приказите на сите рингли ќе се исклучат.

Ако приказите се исклучат ринглите се префрлаат во *режим на подготвеност*.

Ако **Ⓢ** се држи притиснато повеќе од 2 сек. ( во *работен режим*), уредот ќе се исклучи и ќе се префрли во *S-режим* . Уредот може да се исклучи во секое време со притискање на копчето **Ⓢ**; дури и ако истовремено се притиснати и други копчиња.

Ако има преостаната топлина во ринглата, тоа ќе биде прикажано во соодветниот *приказ на ринглата* .

## Одбирање рингла

Ако со соодветното копче **Ⓢ** *активна/неактивна рингла* е избрана дадена рингла, *децималната точка* на *приказот на ринглата* почнува да трепка. За селектираната рингла можете да го нагодите нивото на топлина помеѓу 1-9 со притискање на *копчињата за нагдување на топлина* **⊕** или **⊖**. Копчињата треба да се притискаат најмногу 3 сек, во спротивно селектираната рингла се брише и точката за нагдување топлина ќе се изгуби (*децимална точка*). Ако во наредните 10 сек нема никаква дополнителна операција, ринглата се враќа во *s-режимот* .

Нагодената топлина може да биде променета во секое време со притискање на копчињата **⊕** или **⊖**, помеѓу нивоата 1-9.

Секоја операција на копчињата или секоја промена на приказите е проследена со звучен сигнал.

Вклучување на двојни и тројни зони (достапно само кај некои модели)

#### Вклучување на двојна зона

Активацијата на двојната зона се прави откако е избрана посакуваната рингла со притискање на ☉. Ова се потврдува со звучен сигнал. Во исто време, соодветниот *индикатор за двојна зона* почнува да свети. Со допирањето на копчето ☉ по втор пат статусот на втората зона почнува наизменично да се менува: се менува од вклучена двојна зона во исклучена двојна зона и обратно.

Дополнителната зона може да се активира само по нагодувањето на нивото 1-9 на основната зона на ринглата.

#### Вклучување на тројна зона

Двојна или тројна зона може да се вклучи само ако претходно е селектирана дадена рингла и е нагодено нивото 1-9, и точката свети.

Ако се притисне ☉ се огласува звучниот сигнал и *индикаторот за двојна зона* почнува да свети. Ако ☉ се притисне уште еднаш, се слуша уште еден звучен сигнал и тројната рингла е вклучена. *индикаторот за тројна зона* ќе биде осветлен и ќе се побудат трите зони.

Со наредно допирање на ☉, тројната зона на ринглата повторно ќе се исклучи. Секоја операција предизвикува промена на статусот на двојната/тројна зона по следниот редослед (вклучена двојна зона, вклучена тројна зона, исклучени сите дополнителни зони, вклучена двојна зона, вклучена тројна зона, вклучена двојна зона итн. ...)

#### **Нагодување на нивото на готвење со и без зголемување на топлината (Heat Boost е достапен само за индукциски плочи)**

Сите рингли се опремени со функционалноста на зголемување на топлината.

Ако зголемувањето на топлината е активирано, тогаш ринглата ќе работи со максимална снага за времетраењето на зголемувањето на топлината, односно во зависност од нагоденото ниво на топлина. Ова е прикажано со трепкање на 'A' кое се наизменично се менува со нагодената вредност на топлина (пример, 0,5 сек 'A' и 0,5 сек '9') на приказот на ринглата. Кога ќе заврши времето на функцијата за зголемување на топлината, ќе биде прикажана само нагодената топлина .

Ако за дадена рингла треба да се користи зголемување на топлината, нивото на топлина 9 мора да се нагоди со притискање на ☉ почнувајќи од 0. По нагодување на нивото 9 ќе биде прикажано трепкачко . Тоа значи дека нивото 9 и зголемувањето на топлината се активни .

Зголемувањето на топлината може да се исклучи со притискање на  $\ominus$  се додека не се појави нагодена топлина .

Ако треба да се користи зголемување на топлината, тоа може секогаш да биде активирано со притискање на  $\oplus$  ако нивото на топлина е нагодено на 9. Во приказот на ринглата трепка 'A/9'.

#### **Исклучување на поединечните рингли**

Дадена рингла може да се исклучи на 3 различни начини:

- Симултано притискање на  $\oplus$  и  $\ominus$  копчињата
- Редукција на нагодената топлина на '0' со притискање на  $\ominus$  копчето
- Употреба на тајмерско исклучување за соодветната рингла Само за EBC311DB

---

Симултано притискање на  $\oplus$  и  $\ominus$  копчињата

Соодветната рингла мора да биде избрана со копчето  $\ominus$ . *активна/неактивна* рингла, *децималната точка* на соодветниот *приказ на ринглата* трепка. За да се исклучи ринглата,  $\oplus$  и  $\ominus$  мора да бидат притиснати истовремено. Се огласува звучен сигнал и на приказот за нагодена топлина се појавува 0.

Ако тајмерот за селектираната рингла е активен, тогаш на приказот на ринглата ќе се појави '0' а истотака функција на тајмер на индикаторот за зоната на готвење и приказот за тајмерот ќе бидат исклучени. Само за EBC311DB

Ако има преостаната топлина во дадената рингла, тоа ќе биде прикажано со континуирано светење на "H" на приказот за нагодена топлина.

---

Намалување на нагодената топлина на '0' со притискање на копчето  $\ominus$ .

Ринглата, истотака, може да биде исклучена со редуцирање на нагодената топлина на '0'.

Кога на *приказот на ринглата* е прикажана '0' соодветната *децимална точка* на ринглата е истотака исклучена.

При исклучувањето на дадена рингла не само што се појавува '0' на *приказот на ринглата*, туку се исклучуваат и соодветниот *индикатор за зоната на готвење* и *приказот за тајмерот*. Само за EBC311DB

Ако има преостаната топлина во дадената рингла, тоа ќе биде прикажано со континуирано светење на "H" на приказот за нагодена топлина.

### **Употрба на тајмерско исклучување за соодветната рингла (достапна само кај EBC311DB)**

По достигнување на преостанато време од 0 минути, тајмерот ја стопира соодветната рингла, на приказот на ринглата се покажува '0' и се исклучува приказот за тајмерот. На приказот за тајмерот е прикажано '00\'. Соодветниот индикатор за зона на готвење исчезнува. (Само кај EBC311DB)

Зададениот индикатор за селекција на двојна/тројна зона истотака исчезнува ако е активен.

Звучен сигнал, дополнително, укажува на истекувањето на тајмерот. По потврдата за истекувањето на тајмерот со притискање на било кое копче, звучниот сигнал го снемуга.

### **Тајмер Функција (достапна само кај EBC311DB)**

Тајмерот ги обезбедува следните функционалности:

Контролата може истовремено да раководи со 4 тајмери зададени за ринглите и еден одбројувач на минути (кој не е зададен за конкретна рингла).

Сите тајмери можат да се користат само во В-режимот. Тајмер за дадена рингла може да биде зададен ако ринглата е активна и работи на некое од нивоата 1-9. Минутниот потсетник е независен од било која рингла.

За да може да се користат двете функции, тајмер функцијата треба да се активира со копчето ☺ Активен/Неактивен Тајмер.

Со притискање на копчето ☺ за прв пат по активирањето на ринглите, контролата го понудува одбројувачот на минути (ниту еден од индикаторите за зона на готвење на трепка, сите се или вклучени или исклучени).

Со допирање на ☺ по втор пат, контролата понудува задавање на некоја од активните рингли, со трепкање на индикаторот за зона на готвење . Тогаш е сигнализираниот посакуваниот тајмер.

Со наредното притискање на ☺, понуден е наредниот тајмер во насока на стрелките на часовникот за задавање на следната активна рингла . И така натаму...

## 1.Одбројувач на минути

Без разлика дали некоја рингла е активна или не, одбројувачот на минути може да се ракува со притискање на  $\ominus$  . Со појавата на '00' се прикажува дека тајмерот е активен и точката во десниот приказ за тајмерот укажува на тоа дека  $\oplus$  и  $\ominus$  се подготвени за нагудување на вредноста на тајмерот.

Одбројувачот на минути е селектиран кога сите *индикатори на зони за готвење* се континуирано вклучени или исклучени (ниту еден од *индикаторите на зоните за готвење* не трепка).

Со  $\oplus$  и  $\ominus$ , може да се нагоди вредноста на тајмерот.

По успешното нагудување на времето на одбројувачот на минути, тајмерот почнува да го намалува времето.

Одбројувачот на минути нема да се запре доколку се исклучи уредот или доколку се активира функцијата Заклучување на Контролите, туку ќе продолжи да ги зголемува минутите се до истекувањето на прикажаното време.

По доаѓање на вредноста на тајмерот на '00', звучен сигнал укажува на истекот на времето. За да го запрете звучниот сигнал, притиснете било кое копче за да го потврдите истекувањето на времето на тајмерот

## 2.Тајмер на ринглата

Тајмерот на ринглата може да се активира само за активна рингла (нивото на ринглата мора да биде нагодено помеѓу 1-9)

Со првото притискање на  $\ominus$ , се активира одбројувачот на минути. Со притискање на  $\oplus$  по втор пат, на активната рингла и се доделува тајмер. Понуденото задавање е прикажано со трепкање на соодветниот индикатор за зона на готвење.

Со повторно притискање на  $\ominus$ , по активирањето на првиот тајмер на ринглата, контролата понудува задавање на тајмер на наредната активна рингла во насока на стрелките на часовникот Понуденото задавање е укажано со трепкање на *индикаторот за зона на готвење*.

Со притискање на  $\oplus$  и  $\ominus$ , може да биде зададена вредноста на тајмерот на ринглата.

Работењето на тајмерот на првиот нагоден тајмер на ринглата е прикажано со континуирано светење на *индикаторот за зона на готвење*.

Со наредното притискање на  $\oplus$  може да се зададе тајмер на наредната активна рингла.

10 сек. по последната операција приказот за тајмерот се префрла на тајмерот кој нареден истекува.

Одредувањето на тој тајмер секогаш е прикажано со трепкачкиот *индикатор за зона на готвење*. Бројот на активни тајмери можете да го одредите според бројот на *индикатори за зона на готвење* кои светат континуирано.

Со наизменично притискање на ⊕, можете да ги прикажете вредностите на тајмерот и одбројувачот на минути. Намената е секогаш означена со трепкање на *индикаторот за зона на готвење*. Ако ниту еден *индикатор за зона на готвење* не трепка, тогаш одбројувачот на минути е прикажан во двоцифрениот *приказ за тајмерот*.

Сите тајмери на ринглите можат да бидат избришани со префрлување на уредот во S-режимот со притискање на ⊕. Одбројувачот на минути нема да биде избришан, туку ќе продолжи да работи се до неговото истекување.

За да се избришете даден тајмер во работен режим, морате најпрво да го селектирате тајмерот со повеќекратно притискање на копчето за активен/неактивен тајмер се додека тој не се појави. Вредноста може да се избрише на 2 различни начини:

· Намалување на вредноста со притискање на ⊖ се додека на приказот за тајмерот не се појави '00'.

· Притискање на ⊕ и ⊖ истовремено во времетраење од 0,5сек се додека приказот за тајмерот не се појави '00'.

По достигнување на вредноста '00' на тајмерот на ринглата, зададеното ниво на ринглата ќе биде нагодено '0'.

Истекувањето на тајмерот на ринглата или одбројувачот на минути е означено со звучен сигнал. Звукот се запира со притискање на било кое копче за потврда.

### **Заклучување на Контролите**

Функцијата Заклучување на Контролите служи за блокирање и нагудување на уредот во безбеден режим за време на извршување на некоја операција. Во овој случај модификации кои би настанале со случаен допир, како на пример зголемување на нагодената топлина, нема да бидат можни. Единствено можно е исклучување на уредот.

Функцијата се активира ако копчето за заклучување на ⊖ контролата се држи притиснато најмалку 2 сек. Оваа операција е потврдена со звучен сигнал. По успешната операција во времетраење повеќе од 2 сек. индикаторот за исклучување на контролите трепка и ринглата е заклучена.

Ринглата може да биде заклучена само доколку е во работен режим (*b-режим*).



Ако ринглата е заклучена, само ①. може да прими команда, сите други копчиња се блокирани. Ако било кое друго копче се притисне за време на блокираниот режим, се огласува звучен сигнал и индикаторот заклучување на контролата почнува да трепка како индикација дека функцијата Заклучување е активна. Единствено возможно е исклучувањето на уредот со притискање на ①. Но, доколку го исклучите уредот, нема да бидете во можност да го вклучите повторно без претходно да ја отклучите контролата.

Со притискање на ⊖ 2 сек, го снемуга индикаторот за заклучување на контролата. Во тој случај контролата на плочата за готвење е отклучена и може да биде ракувана на вообичаениот начин.

### Заклучување за заштита на децата



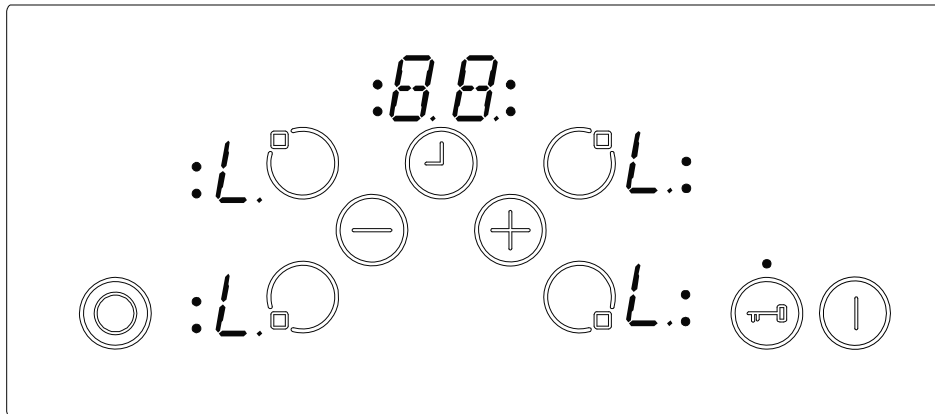

Функцијата Заклучување за заштита на децата е предвидена за заклучување на уредот преку покомплициран процес во повеќе чекори .

Заклучување за заштита на децата и негово отклучување е возможно само во S-режимот.

Најпрво ① треба да биде притиснато се додека не се огласи звучен сигнал, потоа ⊕ и ⊖ треба да се држат истовремено притиснати 0,5 сек, но најмногу 1 сек.. После тоа, уредот може да се заклучи со притискање на ⊕ . На сите 4 прикази на ринглите се покажува V како потврда.



Во случај кога одбројувачот на минути е сеуште активен, тој ќе продолжи да работи се додека не се достигне '00' и тогаш тајмерот ќе се огласи со звучен сигнал. По потврдата дека тајмерот е целосно истечен, уредот е целосно заклучен. Ниедно од копчињата не може да се употреби се додека уредот е заклучен.

На истиот начин, заклучувањето за заштита на децата може и да се деактивира. По притискање на  се додека не се огласи звучниот сигнал, се притискаат  и  истовремено во траење од најмалку 0,5 сек, по што следи притискање само на . Како потврда за успешно отклучување, 'L' симболот на приказите ќе биде веднаш избришан.

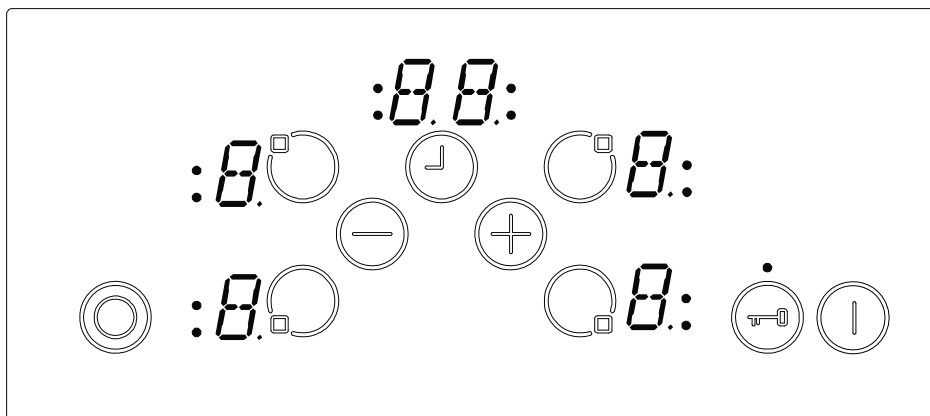



#### Stop & Go Функција (достапна само кај некои модели)

Stop & Go функцијата може да се користи само како алтернатива на функцијата за заклучување на контролата. Не е возможно да се користат двете.

Stop & Go функцијата се активира со притискање на  во траење на 1 сек. Потоа се слушаат два звучни сигнали како потврда.

Stop-функцијата е активна и сите рингли кои се активни ќе бидат редуцирани до вредност '1' за 1 мин, а наредните 9 мин се прикажува подвижна светла хоризонтална линија, почнувајќи од дното кон врвот. После тоа сите рингли се редуцираат до вредност '0' за остатокот од времето. За сите неактивни нагудувања на топлина, прикажана е '0' или преостаната топлина 'H'.

Ринглата комплетно се исклучува по 10 минути или по моментално притискање на .





Ако ринглата е исклучена со притискање на , тогаш таа е преминува во S-режим и Stop-функцијата е избришана. Ако ринглата повторно се вклучи функцијата Stop & Go не е активна.

Ако тајмерот се користи како одбројувач на минути,, времето ќе продолжи и кога е активна Stop & Go функцијата.

Ако тајмерот се користи за исклучување на дадена рингла, тогаш тајмерот престанува да ја намалува вредноста за времетраењето на функцијата Stop & Go. По деактивирање на функцијата Stop & Go , тајмерот ќе продолжи да работи. (достапна само кај EBC311DB)

Ако функцијата за зголемување на топлината е активна за дадена рингла, тогаш изминатото време се меморира и по деактивирање на функцијата Stop & Go преостанатото време на таа функција ќе се доработи ( значи времето на зголемување на топлината не продолжува за времетраење на функцијата Stop & Go).

За да се деактивира функцијата Stop & Go,  мора да се држи притиснато 1 сек. Тоа се потврдува акустично со поединечен звучен сигнал.

Потоа  се отпушта и се притиска било кое копче во наредните 10 сек (освен  и , се активираат условите на работа како пред активирање на функцијата Stop & Go. Сите редуцирани рингли продолжуваат да работат со последната избрана нагодена вредност. Ако во наредните 10 сек не се притисне  или ни едно друго, тогаш ринглата се исклучува.

## МЕРКИ ЗА БЕЗБЕДНОСТ НА КОНТРОЛАТА СО ДОПИР

Следните мерки на безбедност се достапни за да се избегнат несакани операции со контролата на плочата за готвење.

### Безбедносно сензорско исклучување

За да се спречи уредот од несакани, случајни сензорски операции, вклучено е сензорско надгледување.

Во случај некое или неколку копчиња да бидат притиснати подолго од 12сек. сензорското надгледување со звучен сигнал укажува на погрешна операција (сад за готвење или некој друг објект е поставен на копчето, сензорска грешка, итн.) и уредот се исклучува

Безбедносното исклучување предизвикува преминување на плочата за готвење во *S-режимот*. 'F ќе трепка на сите прикази на ринглите.

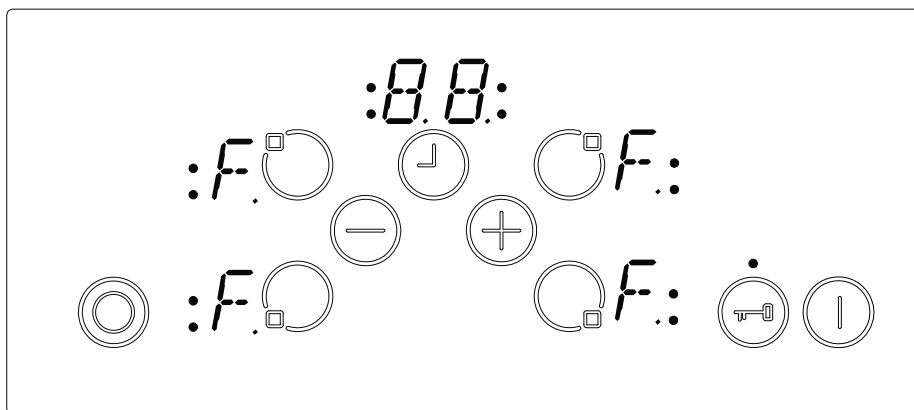

Ако има преостаната топлина, таа ќе биде прикажана на сите останати прикази на ринглите.

Контролата на плочата за готвење тогаш ќе премине во *S-режим*. Истовремено се појавува и звучен сигнал. Акустичниот сигнал престанува по 10 мин..

Ако повеќе нема погрешна операција, ги снемума и визуелниот и акустичниот сигнал.

### Исклучување поради прегревање

Поради поставеноста на контролите многу блиску до ринглите, во средишниот преден дел на плочата за готвење, може да се случи неправилно поставен сад-половина на контролата и незабележан од сензорската контрола (не покрива некое од копчињата) да ја загрее плочата за готвење на многу висока температура, со што допирањето на стаклото или на некое од копчињата би било проследено со изгореници на прстите.

За да се спречи оштетување на контролата на плочата за готвење, контролата постојано ја надгледува температурата и го исклучува уредот во случај на прегревање. Тоа се прикажува на 4-те прикази на ринглите со буквата T за целото време додека се намалува температурата.

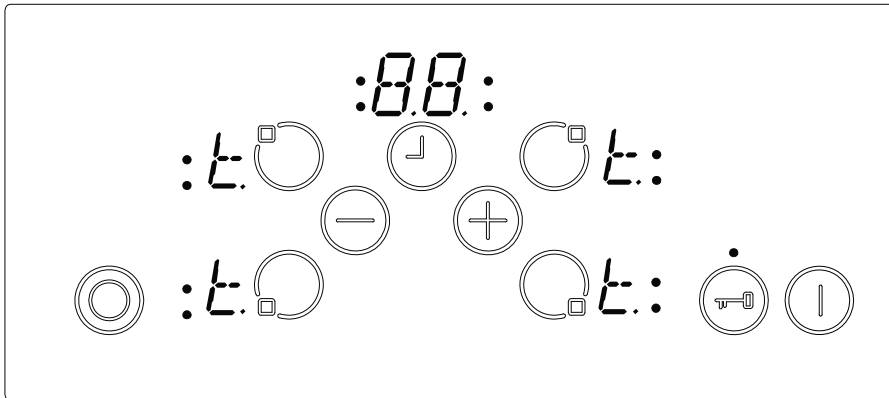

По опаѓањето на температурата, T приказите ќе бидат избришани и контролата на плочата за готвење преминува во S-режимот. Ова значи дека корисникот може да го реактивира уредот со притискање на .

### Ограничување на времето на работа

Контролата на плочата за готвење има ограничување во поглед на времето на работење. Ако нагодената вредност на топлина на дадена рингла не е променета за одреденото време, ринглата автоматски ќе се исклучи (10 сек. се прикажува '0', а потоа се прикажува преостаната топлина). Ограничувањето на времето на работа зависи од селектираната вредност на нагодена топлина. Ако со дадената рингла е поврзан тајмер, тогаш на тајмерот на приказот 10 сек. ќе стои '00'. После тоа приказот за тајмерот се исклучува.

По автоматското исклучување на ринглата, како што е опишано погоре, ринглата може повторно да се активира и се назначува максималното време на работа.

## Функции на преостаната топлина

По сите процеси на готвењето, во стаклокерамичката плоча останува топлина која е наречена преостаната топлина. Контролата може приближно да пресмета колку е топло стаклото во најлошиот случај. Ако пресметаната температура е повисока од  $+ 60^{\circ}\text{C}$ , тоа ќе биде прикажано во соодветниот приказ на ринглата по исклучувањето на ринглата или контролата на плочата за готвење. Приказот на преостаната топлина ќе биде прикажан се додека пресметаната температура на ринглата е  $> + 60^{\circ}\text{C}$ .

Приказот на преостаната топлина има најнизок приоритет и е препокриен од секоја друга вредност на приказот, за време на безбедносните исклучувања и прикажување на некоја грешка на уредот.

При повторно вклучување на напонското напојување, во случај кога настанал прекин на ова напојување, приказот на преостаната топлина трепка ако соодветната рингла имала преостаната топлина поголема од  $+ 60^{\circ}\text{C}$  пред да настане прекилот на напојувањето. Приказот ќе трепка додека не истече времето за прикажување на преостаната топлина или додека ринглата не е селектирана и активирана.

## ЧИСТЕЊЕ И ОДРЖУВАЊЕ

Садови за готвење со груба подлога не треба да се користат затоа што можат да ја оштетат површината на стаклената керамика. Подлогата на добрите садови за готвење треба да е што е можно подебела и порамна. Пред употреба, уверете се дека подлогата на садот за готвење е чиста и сува.

Секогаш поставувајте ги сатовите на зоната за готвење пред таа да биде вклучена. Секогаш кога е тоа можно, ставајте капак на садот за готвење. За да се спречи непотребно трошење енергија, подлогите на сатовите за готвење не смеат да бидат помали или поголеми од зоната за готвење, тие треба да бидат со пропишаната големина како што е прикажано подолу.

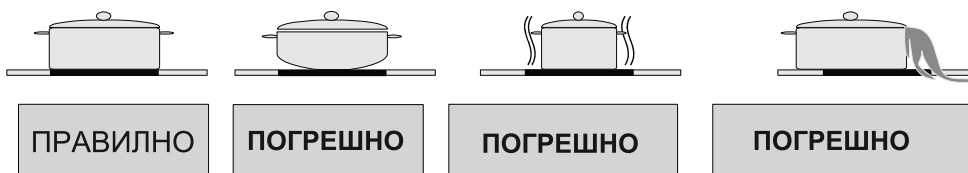

Пред да започнете со чистењето на плочата за готвење, од штекерот откачете го електричното напојување. Потоа уверете се дека нема преостаната топлина во уредот. Стаклокерамичката плоча е многу отпорна на висока температура и на прегревање. Ако има преостаната топлина во уредот, трепка 'H' во приказот на ринглата. За да се избегнат несакани изгореници, оставете го уредот да се излади.

Со груба крпа отстранети ги сите остатоци од храна и маснотии. Потоа пребришете ја плочата за готвење со соодветна течност за чистење и со чиста влажна крпа. Избришете го уредот со чиста сува крпа.

Ако дојде до несакано топење на алуминиумска фолија или некоја пластични материја на површината на плочата за готвење, тие треба веднаш да бидат отстранети со рапава крпа. Со тоа ќе се избегне било какво оштетување на површината. Истото се однесува и за случајот кога на површината ќе се истури шеќер или храна која содржи шеќер.

Во случај на топење на некоја друга храна на површината, отстранета ја откако уредот ќе се излади. При чистење на стаклената керамика употребувајте средство за чистење на стакло или нер'госувачки челик.

За чистење на стаклокерамичката површина не употребувајте крпи за миеење садови или абразивни сунѓери. Овие материјали можат да ја оштетат површината.

Не употребувајте хемиски детергенти, спрејови или отстранувачи на дамки на стаклокерамичката површина. Овие материјали можат да предизвикаат оган или избледување на стаклокерамичката боја. Чистете само со вода и со течност за чистење.

# **STEKLOKERAMIČNA KUHALNA PLOŠČA**

**EBC315 DB  
EBC311 DB**



## **VSEBINA:**

<b>OPIS KUHALNE PLOŠČE.....</b>	<b>3</b>
<b>VARNOSTNA NAVODILA.....</b>	<b>4</b>
<b>NAMESTITEV.....</b>	<b>5</b>
Namestitev vaše vgradne kuhalne plošče.....	5
Električna povezava vaše kuhalne plošče.....	6
<b>UPORABA.....</b>	<b>7</b>
Vklop in izklop naprave.....	8
Izbira grelne plošče.....	8
Vklop dvojnih in trojnih con.....	8
Nastavitev stopnje moči s funkcijo booster ali brez nje.....	8
Izklop posamezne grelne plošče.....	9
Funkcija timerja.....	9
Tipka zaklepanje.....	11
Varnostno zaklepanje.....	11
Funkcija Stop & Go.....	12
<b>SENZORSKE TIPKE ZA VARNOSTNE FUNKCIJE.....</b>	<b>13</b>
Senzor varnostnega izklopa.....	13
Izklop v preimeru previsoke temperature.....	13
Omejitev časa delovanja.....	14
Ostale grelne funkcije .....	14
<b>ČIŠČENJE IN NEGA.....</b>	<b>15</b>

## OPIS KUHALNE PLOŠČE

Dragi kupec

Pomembno je, da preberete ta priročnik, saj bo vaša naprava bolje delovala, podaljšali pa ji boste življenjsko dobo. Priporočamo, da navodilo shranite za kasnejšo uporabo.

Vaša nova kuhalna plošča ima garancijo in vam zagotavlja dolgoletno servisiranje. Garancijo lahko uveljavljate le, če je bila naprava nameščena in uporabljena v skladu z navodili za delovanje in namestitvev, ki so navedena v tem priročniku.

## EBC311 DB

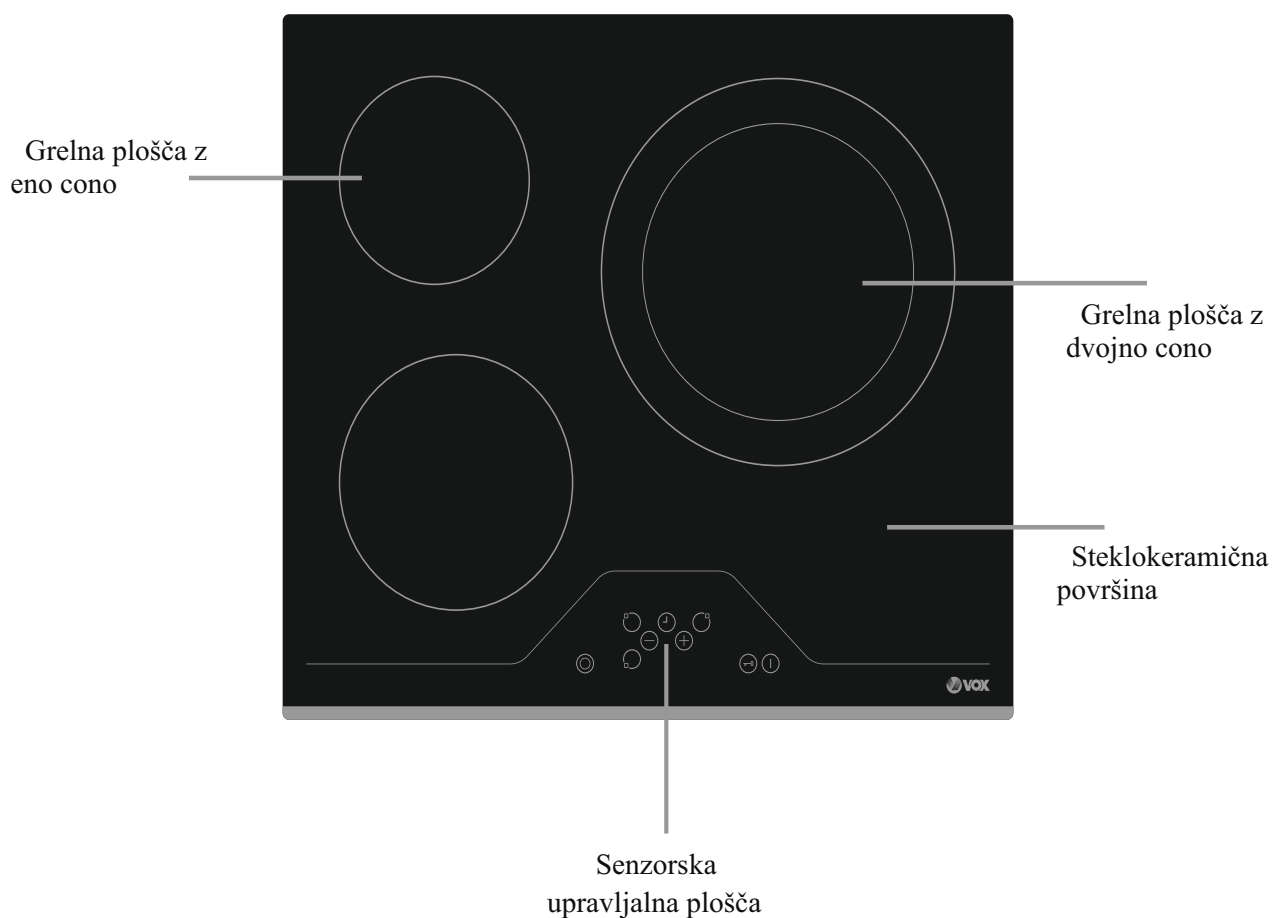

Opomba: Vaša grelna plošča je morda po zunanji podobi videti drugačna kot model, ki je prikazan zgoraj.

# EBC315 DB

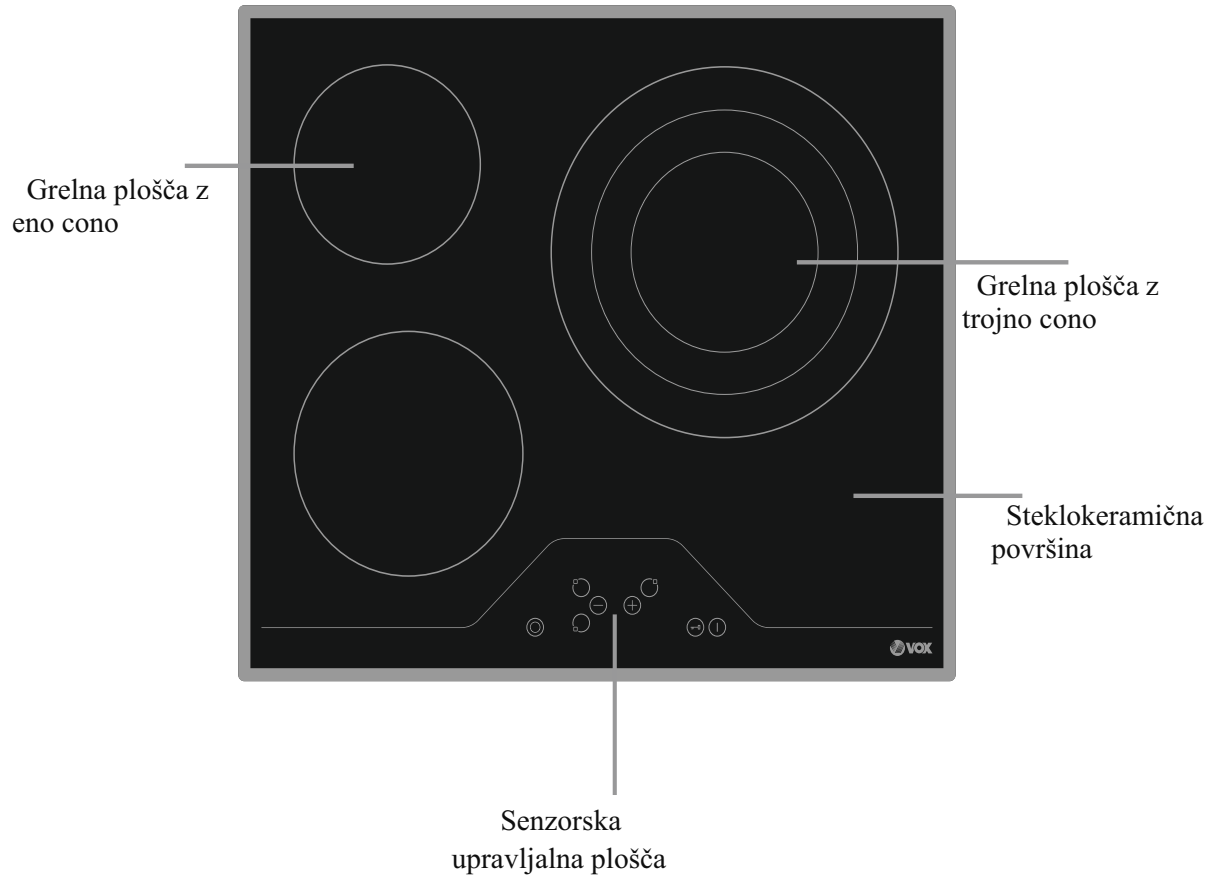

## OPOZORILA ZA VARNOST

Pozorno in popolnoma preberite ta navodila pred uporabo vašega aparate in jih hranite na priročnem mestu, da jih lahko pogledate, kadar je to potrebno.

Ta priročnik je pripravljen za več modelov skupaj. Vaš aparat morda nima nekaterih funkcij, ki so navedene v teh navodilih. Bodite pozorni na izraze, ki imajo številke, medtem ko berete ta navodila za uporabo.

### General Safety Warnings

#### Splošna opozorila za varnost

- Če so pod nadzorom odraslih oseb ali dobivajo navodila za uporabo stroja na varen način in razumejo možne nevarnosti lahko ta aparat uporabljajo otroci, ki so stari 8 let in več, in osebe z zmanjšanimi fizičnimi, čutnimi ali duševnimi sposobnostmi ali osebe s pomanjkljivimi izkušnjami in znanjem. Otroci se ne smejo igrati z aparatom. Čiščenje in vzdrževanje s strani uporabnika ne smejo opravljati otroci brez nadzora.

- **OPOZORILO:** Ta aparat in njegovi dostopni deli se pri uporabi segrejejo. Pazite, da se ne dotaknete grelnih delov.

Otroci mlajši od 8 let naj ne bodo v bližini aparata, razen če jih stalno nadzorujete.

- **OPOZORILO:** Nenadzorovano kuhanje na štedilniku z mastjo ali oljem je lahko nevarno in lahko povzroči požar. NIKOLI ne poskušajte pogasiti požar z vodo, temveč izklopite aparat in nato plamen pokrijte na primer s pokrovko ali požarno odejo.

- **OPOZORILO:** Nevarnost požara: ne shranjujte predmete na kuhalnih površinah

- **OPOZORILO:** Če je površina počena, izklopite aparat, da se prepreči možnost električnega udara.
- Za kuhališča, ki vključujejo pokrov, je treba pred odpiranjem vsako razlitje odstraniti iz pokrova. In tudi površina kuhališča se naj ohladi, preden zaprete pokrov.
- Aparat ni namenjen, da z njim upravlja zunanjo časovno stikalo ali samostojni daljinski sistem.
- Ne uporabljajte grobih abrazivnih čistil ali ostrih kovinskih strgal za čiščenje stekla vrat pečice in drugih površin, saj lahko popraskate površino, kar lahko povzroči razdrobitev stekla ali poškodbe na površini.
- Ne uporabljajte parnih čistil za čiščenje aparata
- Aparat je izdelan v skladu z vsemi veljavnimi lokalnimi in mednarodnimi standardi in predpisi.
- Vzdrževanje in popravila lahko opravljajo le pooblaščen strokovnjaki servisnih storitev. Montaža in popravila, ki jih izvajajo nepooblaščen tehniki, vas lahko ogrozi. Nevarno je spremeniti ali prilagoditi delovanje naprave na kakršenkoli način.
- Pred namestitvijo se prepričajte, da so lokalni pogoji distribucije (vrsta in tlak plina ali električna napetost in frekvenca) in zahteve aparata združljivi med seboj. Zahteve za te aparate so navedene na etiketi.
- **POZOR:** Ta aparat je namenjen samo za vročo obdelavo hrane in je namenjen le za notranjo domačo - osebno uporabo in se ne sme uporabljati v druge namene ali v kakršnikoli drugi napravi, kot so za nastanovanjske prostore ali v poslovnem okolju ali za ogrevanje prostorov.
- Uporabljeni so bili vse možni varnostni ukrepi, da se zagotovi vaša varnost. Ker se lahko steklo zlomi, morate biti previdni pri čiščenju, da se izognete praskanju. Izogibajte se udarcem ali trkanju na steklo s predmeti.
- Prepričajte se, da se napajalni kabel ne zagozdi med namestitvijo. Če je priključni kabel poškodovan, ga mora zamenjati proizvajalec ali servisna oseba ali pooblaščen usposobljena oseba, da bi se izognili tveganjem

#### Opozorila za montažo

- Ne uporabljajte aparata, preden ni v celoti nameščen.
- Aparat mora namestiti pooblaščen serviser in ga tudi predati v uporabo. Proizvajalec ni odgovoren za morebitno škodo, ki bi jo lahko povzročila nepravilna namestitvev in montaža s strani nepooblaščenih oseb.
- Ko razpakirate aparat, se prepričajte, da ni bil poškodovan med transportom. V primeru okvare ne uporabljajte aparata in se takoj obrnite na usposobljenega pooblaščenca servisnih storitev. Ker so materiali uporabljeni za pakiranje (najlon, krtače, stiropor itd ...) lahko nevarni za otroke, saj lahko zanje povzročijo škodljive učinke, je treba te materiale takoj zbrati in odstraniti med opadke.
- Zaščitite vaš aparat pred atmosferskimi vplivi. Ne izpostavljajte je učinkom sonca, dežja, snega itd.
- Okoliški materiali aparata (prostor) morajo biti sposobni vzdržati temperaturo najmanj 100°C

#### Med uporabo

- Ne postavljajte vnetljivih ali gorljivih materialov v bližino ali v aparat, ko ta deluje.
- Ne zapuščajte kuhalni aparat, medtem ko kuhate (ali pečete) z trdnimi ali tekočimi olji. Lahko se vnamejo ob stanju skrajne vročine. Nikoli ne zlivajte vode na ogenj, ki je nastal zaradi olja. Pokrijte ponev ali posodo s pokrovom, da se zaduši plamen, ki je nastal v tem primeru in izključite pečico.
- Vedno postavite ponve v sredino kuhalnega polja, in premaknite ročice na varno mesto, tako da jih ni mogoče prevrniti ali zgrabiti.
- Če aparata dalj časa ne boste uporabljali, ga izključite iz omrežja. Naj bo glavno stikalo izklopljeno. Tudi takrat, ko ne uporabljate aparata, naj bo plinski ventil zaprt.
- Prepričajte se, da so gumbi za delovanje aparata vedno v položaju "0" (izklop), ko se ta ne uporablja.

#### Med čiščenjem in vzdrževanjem

- Vedno izklopite aparat preden izvajate dela, kot so čiščenje in vzdrževanje. To lahko storite z izklopom aparata iz vtičnice ali da izklopite glavno stikalo.
- Ne odstranjujte kontrolnih gumbov zaradi čiščenja krmilne plošče

**Da bi ohranili učinkovitost in varnost vaše naprave priporočamo, da VEDNO uporabljate le originalne rezervne dele in v primeru potrebe pokličete le naše pooblaščenec servise.**

- Med delovanjem se lahko temperatura spodnje površine grelne plošče poveča. Zato morate pod izdelkom namestiti ploščo.

## NAMESTITEV

**Električno povezavo te kuhalne plošče mora opraviti pooblaščen serviser ali kvalificiran električar, v skladu z navodili v tem priročniku in v skladu z veljavno zakonodajo.**

K Pred namestitvijo se prepričajte, da je lokalna električna napetost v skladu z predvideno napetostjo naprave.

K Upoštevati je potrebno veljavne zakone, predpise, uredbe in standarde države, v kateri se naprava uporablja (varnostna zakonodaja, ustrezno recikliranje v skladu s predpisi, itd.).

### Namestitev vgradne kuhalne plošče

Ko odstranite embalažni material z naprave in njenih dodatkov, se prepričajte, da kuhalna plošča ni poškodovana. Če sumite na kakršno koli poškodbo, naprave ne uporabljajte in se takoj obrnite na pooblaščen servis ali kvalificiranega električarja.

- Ta vgradno pečico vstavite v odprtino na delovnem pultu. Povezati jo je treba z vtičnico spodaj, ki je posebej oblikovana v ta namen.
- Ustvarite odprtino v dimenzijah, kot je prikazano na sliki spodaj.

- Priloženi enostranski samolepilni trak nalepite okrog in okrog na spodnji rob kuhalne površine vzdolž zunanega roba steklokeramične plošče. Ne raztegujte ga.
- Privijte 4 montažne konzole na delovno površino stranice izdelka.

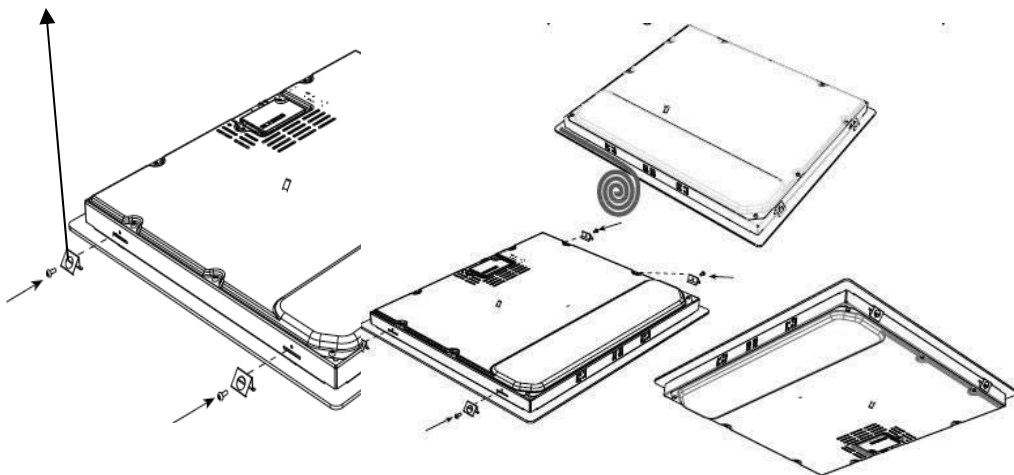

## Električna povezava kuhalne plošče

- K Preden začnete z električno povezavo, preverite, ali je nazivna napetost sistema in vtičnice ustrezna za maksimalno moč, ki je navedena na kuhalni plošči.
- K Električna inštalacija v poslopiju in električna vtičnica, ki jo boste uporabili, morata biti ozemljeni in v skladu z varnostnimi predpisi.
- K Če ni vtičnice, namenjene kuhalni plošči in varovalke, jih mora kvalificiran električar namestiti pred povezavo kuhalne plošče z električnim omrežjem.
- K Vtičnica z varovalko mora biti zlahka dostopna, ko je kuhalna plošča inštalirana.
- K Ne uporabljajte adapterjev, razdelilcev in/ali podaljškov.
- K Znotraj električnega omrežja mora biti nameščeno kontaktno stikalo z odprtino najmanj 3 mm, za 20 A in tipom zapoznelega delovanja.

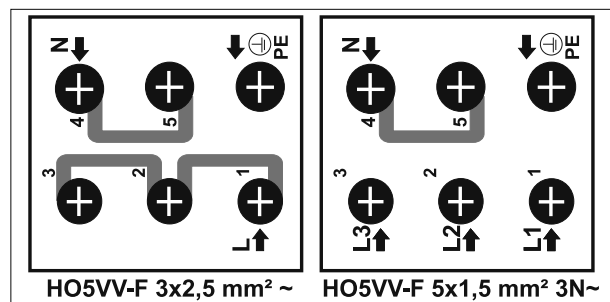

- Ta naprava mora biti ozemljena
- Za to povezavo je potrebno uporabiti električno žico tipa H05V V-F

Pri steklokeramični kuhalni plošči s senzorskim upravljanjem morate imeti kabel H05VV-F 3X2,5 mm<sup>1</sup> / 60227 IEC 53. Diagram povezave je prikazan na zadnji strani plošče.

K Med inštalacijo se prepričajte, da so kabli, ki jih uporabljate, izolirani. Nepravilna povezava lahko poškoduje vašo napravo. Takšno škodo garancija ne pokriva.

K Vsa popravila mora izvesti pooblaščen serviser ali kvalificiran električar.

K Pred vsakim vzdrževanjem izključite napravo iz električnega omrežja. Pri ponovni vključitvi se strogo držite diagrama za povezovanje.



## UPORABA

Z napravo upravljate preko stikal na dotik, vsako funkcijo pa potrdi znak na prikazovalniku in zvočni signal.

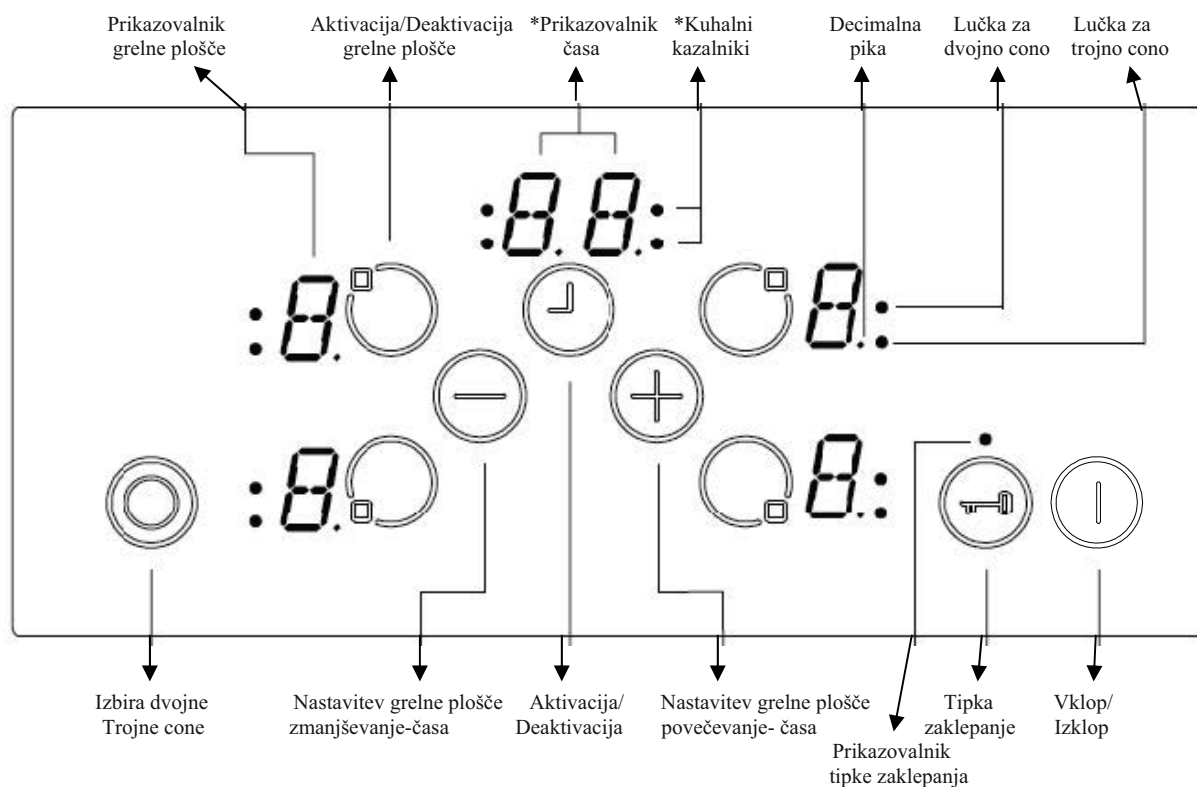

\*pri EBC311DB

### Opis načinov delovanja

Način: v pripravljenosti	S- način	Uporabljeni so glavni vodi za kuhhalno ploščo in vsi prikazovalniki grelnih plošč so izključeni ali pa je aktiven prikazovalnik preostale toplote.
Način: delovanje	B- način	Najmanj en prikazovalnik grelne plošče kaže, da je nastavljen med vrednostmi '0' in '9'
Način: zaklenjeno	VR- način	Kontrolne tipke na plošči so zaklenjene

-Počakajte, da znak 'F' izgine za vsa območja, vklopite grelno ploščo z dotikom na ① in nadaljujte z uporabo.

## Vklop in izklop naprave

Če je naprava v načinu *pripravljenosti*, jo spravimo v delujoči način tako, da držimo tipko *Vklop/Izklop* najmanj ① 1 sekundo. Brenčeč zvočni signal oznani, da ste napravo uspešno spravili v delujoči način.

Na vseh grelnih ploščah se pojavi '0', prav tako pa na vseh grelcih utripajo decimalne pike. (1 sek gori, 1 sek je ugasnjena).

Če v 10 sekundah ne napravite ničesar, se bo prikazovalnik za vse grelne plošče izključil.

Če se vsi prikazovalniki izključijo, se bo grelec spravil v način *pripravljenosti*.

Če tipko ① držimo dlje kot 2 sekundi (v načinu *delovanje*), se bo naprava izključila in se ponovno vrnila na *S način*. Napravo lahko izključite tako, da kadar koli pritisnete tipko ① celo kadar istočasno pritisnete katero drugo tipko.

Če je grelna plošča ostala topla, se bo to prikazalo na odgovarjajočem mestu na *prikazovalniku grelne plošče*.

## Izbira grelne plošče

Če izberete enojno grelno ploščo z ustrežno tipko *aktivacija/deaktivacija grelne plošče* , bo začela utripati *decimalna pika* za to grelno ploščo na *prikazovalniku grelne plošče*. Za to izbrano grelno ploščo lahko nastavite moč gretja med 1-9 tako, da se dotaknete *tipk za nastavitve temperature* ⊕ ali ⊖.

Tipke je treba pritisniti v roku 3 sekund, drugače se izbira grelne plošče izbriše in pika za nastavitve moči gretja izgine (*decimalna pika*). Če v roku 10 sekund ne napravite ničesar, gre grelec nazaj v *način S*.

Nastavitev moči gretja lahko spremenite kadar koli s pritiskom na tipki ⊕ ali ⊖ in izbirate med nivoji 1-9.

Vsak pritisk na tipko ali vsako spremembo na prikazovalniku označi brenčeč zvočni signal.

## Vklop dvojnih in trojnih con (na voljo le pri nekaterih modelih)



### Vklop dvojne cone (EBC311DB)

Dvojno cono lahko aktiviramo potem, ko izberemo zeleno grelno ploščo z aktiviranjem 0. To nam potrdi zvočni signal. Istočasno se prižge in neprekinjeno gori lučka indikatorja dvojna cona. Ko tipko 0 pritisnemo še drugič, se preklopi na stanje dvojne cone: spremeni se iz dvojne cone v izklop dvojne cone in spet nazaj.

Razširjeno cono lahko aktivirate samo takrat, ko izberete moč grelne plošče med 1-9.

### Vklop trojne cone (EBC315DB)

Dvojno ali trojno cono lahko vključite le, če ste vključili osnovno grelno ploščo na moč med 1-9 in se je lučka za piko prižgala.

Če pritisnete , se oglasi zvočni signal in *signalna lučka dvojna cona* bo neprekinjeno gorela. Če tipko  pritisnete še enkrat, znova zaslišite zvočni signal in trojna grelna površina je vključena. Prižge se *signalna lučka trojne cone* in trojna cona zažari.

Če še enkrat pritisnete  se trojna cona ponovno izključi. Z vsakim pritiskom na tipko na ta način povzročimo spremembo na dvojnih in trojnih conah (dvojno cono vključimo, trojno cono vključimo, vse razširjene cone izključimo, dvojno cono vključimo, trojno cono vključimo, dvojno cono vključimo, itd ...)

## Nastavitev stopnje moči kuhanja s funkcijo booster ali brez nje - na voljo samo pri indukcijskih ploščah

Če je grelna funkcija boost vključena, bo grelna plošča delovala z maksimalno močjo za krajše obdobje pospešenega segrevanja, ta čas je odvisen od izbire moči gretja. Ta funkcija je vklopljena, ko na prikazovalniku grelne plošče utripa črka 'A' in se izmenjuje z nastavljenostjo moči gretja (t.j. 0,5 sek 'A' in 0,5 sek '9'). Ko čas pospešenega gretja mine, se na prikazovalniku pokaže le nastavljena moč gretja.

Če želite uporabiti funkcijo boost za grelno ploščo, morate nastaviti moč na nivo 9 tako, da pritisnete na tipko  $\ominus$  in začnete z nivojem 0. Ko nastavite moč gretja na nivo 9, se bo izmenično začela prikazovati črka 'A'. To pomeni, da je aktivno gretje za nivo 9 in funkcija pospešenega gretja boost.

## Izklop posamezne grelne plošče

Izbrana grelna plošča se lahko izklopi na tri različne načine:

- K Istočasno pritisnete tipki  $\oplus$  in  $\ominus$ .
- K Zmanjšanje moči gretja na '0' s tipko  $\ominus$ .
- K Izključitev funkcije timerja za odgovarjajočo grelno ploščo (EBC311DB)

### Istočasni pritisk na tipki $\oplus$ in $\ominus$

Izberete odgovarjajoči grelno ploščo s *tipko aktivacija/deaktivacija grelne plošče*  $\ominus$ , in *decimalna pika povezanega prikazovalnika grelne plošče* utripa. Da bi grelno ploščo izključili morate istočasno pritisniti tipki  $\oplus$  in  $\ominus$ . Zasllišite zvočni signal in na nastavitvenem prikazovalniku te grelne plošče se prikaže '0'.

Če je timer za izbrano grelno ploščo vključen, se bo na prikazovalniku grelne plošče prikazal znak '0', izključili se bosta tudi odgovarjajoči funkciji timerja *kuhalne cone* in *prikazovalnik timerja*. (pri EBC311DB)

Če je na grelni plošči še preostala toplota, se bo to prikazalo kot prižgan znak 'H' na prikazovalniku za to grelno ploščo.

### Zmanjšanje moči gretja na '0' s pritiskom na tipko $\ominus$

Grelno ploščo lahko izključite tako, da zmanjšujete moč gretja do '0'.

Ko se na *prikazovalniku grelne plošče* pojavi '0', se s tem poljem povezana decimalna pika prav tako izključi. Ko izključimo aktivno grelno ploščo, se pojavi na prikazovalniku grelne plošče '0', izključita pa se tudi z njo povezana *lučka za prikaz cone kuhanja* in *prikazovalnik timerja*. (pri EBC311DB)

Če je na grelni plošči še preostala toplota, se bo to prikazalo kot prižgan znak 'H' na prikazovalniku za to grelno ploščo.

### Izključitev funkcije timerja za odgovarjajočo grelno ploščo (na voljo le pri EBC311DB)

Ko timer doseže čas 0 minut, se ustrezna grelna plošča izključi in na *prikazovalniku grelne plošče* se pojavi '0', ugasne pa se tudi *prikazovalnik timerja*. Na *prikazovalniku timerja* se pojavi napis '00'. Na timerju ugasne tudi *lučka za prikaz cone kuhanja*.

Če je aktivna *lučka za izbiro dvojne/trojne cone kuhanja*, ugasne tudi ta.

Zvočni signal dodatno nakaže, da je čas potekel. Ko s pritiskom na katero koli tipko potrdimo, da se je timer iztekel, se zvok preneha oglašati.

## Funkcija timerja (na voljo le pri EBC311DB)

Timer nam omogoča naslednje:

S kontrolnimi tipkami lahko istočasno upravljamo z maksimalno 4 grelnimi conami in njihovimi timerji in z 1 minutnim opomnikom (ki ni določen za nobeno grelno ploščo).

Vse timerje lahko uporabljate le v načinu B. Timer grelne plošče lahko uporabimo le za aktivno grelno ploščo, ki deluje na moči med 1-9. Minutni opomnik je neodvisen za vsako grelno ploščo posebej.

Obe funkciji lahko uporabite, če aktivirate funkcijo timerja s tipko *aktivacija/deaktivacija timerja*  $\oplus$ .

Ko tipko 0 pritisnete prvič po vključitvi grelne plošče, kontrolna plošča predlaga minutni opomnik (nobena lučka za cono kuhanja ne utripa, vse so ali prižgane ali ugasnjene).

Ko tipko  $\ominus$  pritisnete drugič, kontrolna plošča priporoči naslednjo vključeno grelno ploščo tako, da *lučka za to kuhalno cono* utripa. Zdaj je označen timer za to ploščo.

Če ponovno pritisnete  $\ominus$ , lahko vključite naslednji timer v nasprotni smeri urinega kazalca za naslednjo vključeno grelno ploščo. In tako dalje...

### Minutni opomnik

Ne glede na to, ali je grelna plošča vključena ali ne, minutni opomnik lahko aktivirate z dotikom tipke  $\ominus$ . Pojavi se '00', ki kaže, da je timer aktiven in pika na desni strani *prikazovalnika timerja* kaže, da sta tipki  $\oplus$  in  $\ominus$  pripravljeni za nastavitev vrednosti timerja.

Minutni opomnik izberete, kadar so *lučke za vse cone kuhanja* neprekinjeno prižgane ali ugasnjene (nobena *lučka za cono kuhanja* ne utripa).

S tipkama  $\oplus$  in  $\ominus$  nastavimo vrednosti timerja.

Ko uspešno nastavimo minutni opomnik, začne timer odšteti čas.

Minutni opomnik se ne bo izklopil, če izključimo napravo ali aktiviramo zaklepanje tipk, še vedno bo odšteval minute, dokler ne bo prišel do konca.

Ko pride do '00', zvočni signal oznani, da je čas potekel. Če pritisnete katero koli tipko ustavite zvočni signal in potrdite, da je čas potekel.

### Timer za grelno ploščo

Timerje za grelne plošče lahko nastavite le za grelne plošče, ki so vključene (moč grelne plošče mora biti med 1-9).

Ko se prvič dotaknete  $\ominus$ , se aktivira minutni opomnik. Ko drugič pritisnete  $\ominus$ , določite timer za vključeno grelno ploščo. Priporočeno mesto označuje *lučka za izbrano cono kuhanja*, ki utripa.

Če ponovno pritisnete  $\ominus$ , ko ste aktivirali prvi timer grelne plošče, kontrolna plošča priporoči naslednjo vključeno grelno ploščo, da ji določite čas s timerjem v smeri urinega kazalca. Priporočeno mesto označuje utripajoča *lučka cone kuhanja*.

Dotaknite se  $\oplus$  in  $\ominus$  in tako nastavite vrednost timerja za grelno ploščo.

Da timer za prvo nastavljeno grelno ploščo tečem vidite po tem, da neprekinjeno gori *lučka cone kuhanja*.

Če se še enkrat dotaknete tipke  $\ominus$ , lahko nastavite timerje tudi za druge vključene grelne plošče.

10 sekund po zadnji izvedeni operaciji se na timerju pojavijo spremembe, ki se bodo odvijale.

Izklop timerja se vedno pokaže kot utripajoča *lučka cone kuhanja*. Koliko timerjev trenutno teče lahko ugotovite po tem, koliko *lučk na conah kuhanja* je neprekinjeno prižganih.

S preklapljanjem  $\ominus$ , lahko pogledate vrednosti timerja za grelno ploščo in za minutni opomnik. Določene vrednosti se vedno vidijo z utripajočo *lučko cone kuhanja*. Če ne utripa nobena *lučka cone kuhanja*, se na *prikazovalniku timerja* prikaže minutni opomnik z dvema številčkama.

Vse timerje za grelne plošče lahko izbrišete tako, da izklopite napravo v S način stipko  $\text{Ⓛ}$ . Minutni opomnik tako ne bo izbrisan, temveč bo nadaljeval z delovanjem do izteka.

Timer izbrišete iz *načina delovanje*, tako, da najprej izberete timer s pritiskanjem na tipko *aktivacija/deaktivacija timerja*, dokler se ta funkcija ne prikaže. Vrednost izbrišete na dva načina:

K Z zmanjševanjem s pritiskanjem na tipko  $\ominus$ , dokler se na *prikazovalniku timerja* ne pojavi '00'.

K Istočasno se dotikate  $\oplus$  in  $\ominus$  za približno 0,5 sekund, oziroma dokler se na *prikazovalniku timerja* ne pojavi '00'.

Ko na timerju grelne plošče dosežemo '00', bo nastavljena moč gretja na '0'.



Timer grelna plošče ali minutni opomnik se iztečeta, kar oznani zvočni signal z brnenjem. Izključimo ga z dotikom na katero koli tipko za potrditev.

### Tipka zaklepanje

Tipka zaklepanje je namenjena blokiranju in nastavitvi naprave na varčevalni način v toku delovanja. V tem času ne morete z dotikom spremeniti nastavitvev, kot je povečanje moči grelca ali podobno. Lahko samo izključite napravo.

Funkcija zaklepanje je aktivna, če držite *tipko timer zaklepanja*  najmanj 2 sekundi. To operacijo potrdi zvočni signal. Ko to uspešno izvedete, po 2 sekundah začne utripati *lučka zaklepanje* in grelna plošča je zaklenjena.

Grelna ploščo lahko zaklenete le v *načinu delovanje (B način)*.





Če je grelna plošča zaklenjena, lahko deluje le tipka , vse druge tipke pa so blokirane. Če v blokiranem načinu deluje kakšna druga funkcija, se oglasi zvočni signal in *lučka zaklepanja* utripa in s tem kaže, da je aktivirana funkcija zaklepanja. V tem stanju lahko izvedete le operacijo izklopa . Če pa izključite napravo, je ne morete ponovno vključiti ne da bi jo prej odklenili.

Če tipko  pritisnete za dve sekundi, *lučka zaklepanje* izgine. Zdaj so tipke kuhalne plošče odklenjene in normalno delujejo.

### Varnostno zaklepanje



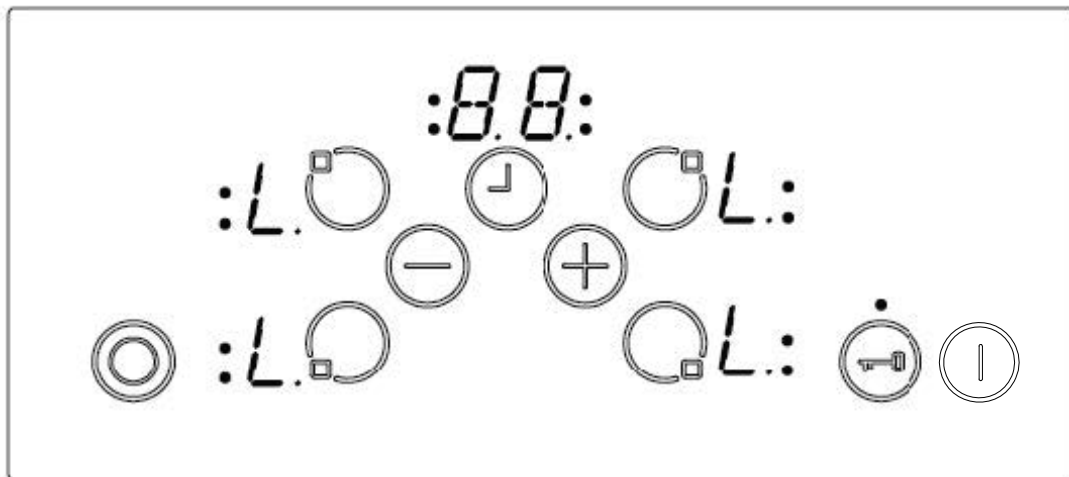

Funkcija varnostnega zaklepanja je predvidena kot zaklepanje naprave in je zapleten večstopenjski proces.

Varnostno zaklepanje lahko izvedete le v *načinu S*.

Najprej morate držati , dokler se ne oglasi zvočni signal, nato morate istočasno držati  in  najmanj 0,5 sekunde, vendar maksimalno 1 sekundo. Nato se naprava zaklene z dotikom na . Kot potrditev se na vseh 4 prikazovalnikih grelnih plošč prikaže črka 'L'.



V primeru, da minutni opomnik še deluje, se bo nadaljevalo odštevanje, dokler ne pride do '00', nato se bo oglasil zvočni signal. Ko s pritiskom katere koli tipke to potrdite, bo naprava popolnoma zaklenjena. Dokler je naprava zaklenjena, ne deluje prav nobena tipka.

Varnostno zaklepanje deaktivirate na enak način. Pritisnete , dokler se ne oglasi zvočni signal, nato istočasno pritisnete  in  najmanj 0,5 sekunde, nato pa se še dotaknete . Kot potrditev odklepanja se na prikazovalniku takoj izbriše simbol 'L'.

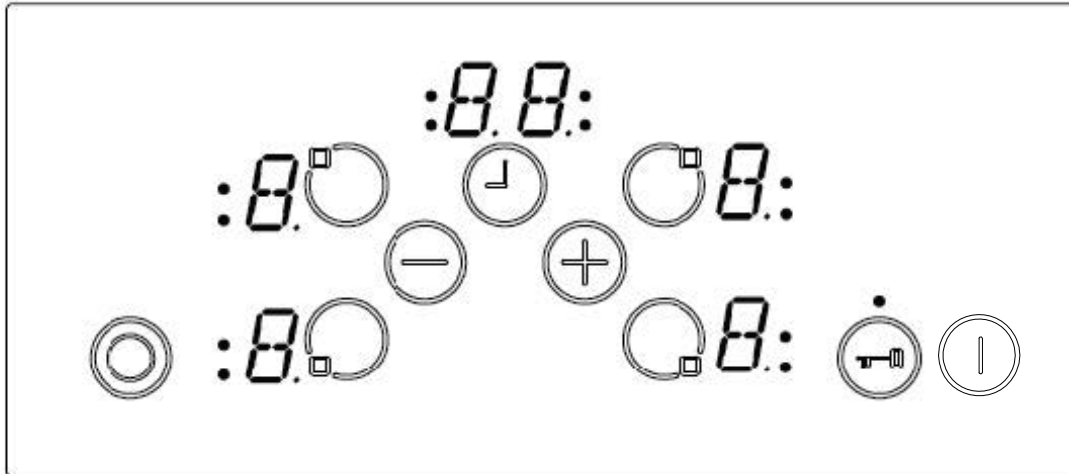

### Funkcija Stop & Go (na voljo le pri nekaterih modelih)

Funkcijo Stop & Go lahko uporabljamo le kot alternativo funkciji zaklepanja. Obeh ne morete uporabiti.

Funkcijo Stop & Go aktivirate tako, da za 1 sekundo držite tipko . Zvočni signal z dvema piskoma vašo izbiro potrdi.

Funkcija stop je aktivna in vse grelné plošče, ki so vključene, se lahko 1 minuto segrevajo samo na moč '1', nato se preostalih 9 minut prikaže neprekinjena lučka z vodoravno črto na vrhu. Nato so vse grelné plošče omejene na moč '0' za preostalo obdobje. Neaktivne grelné plošče so nastavljene na '0' ali pa kažejo preostalo toploto 'H'.

Po 10 minutah ali ko pritisnemo tipko , se grelné plošče popolnoma izključijo.





Če grelnó ploščó izključimo s tipko , je grelná ploščá v načinu S in funkcija stop je izbrisana. Če grelnó ploščó ponovno vključite, Stop & Go funkcija ne deluje.

Če timer uporabljamo kot minutni opomnik, se bo čas odšteval tudi med funkcijo Stop & Go.

Če uporabite timer z izključeno funkcijo za dano grelnó ploščó, timer preneha odštévati čas v času delovanja funkcije Stop & Go. Ko izključite funkcijo Stop & Go, bo timer spet deloval. (pri EBC311DB)

Če deluje funkcija pospeševanja gretja boost, je čas poteka pospešenega gretja boost shranjen in po izključitvi funkcije Stop & Go, poteče tudi preostali čas pospešenega gretja boost (to pomeni, da se med delovanjem Stop & Go funkcija pospešenega gretja boost ne nadaljuje).

Za deaktivacijo funkcije Stop & Go, morate za 1 sekundo pritisnati tipko . Potrdi jo zvočni signal.

Nato spustite tipko  in pritisnete katero koli tipko v roku 10 sekund (razen  in ), nato se spet aktivira stanje delovanja, ki je bilo nastavljeno pred funkcijo Stop & Go. Vsi zmanjšane funkcije gretja spet nadaljujejo na zadnji nastavljeni moči. Če v 10 sekundah ne aktivirate nobene tipke ali , se bo grelná ploščá izključila.

## SENZORSKE TIPKE ZA VARNOSTNE FUNKCIJE

Naslednja varnostne funkcije so na voljo zato, da se izognete neželenemu delovanju kuhalne plošče.

### Senzor varnostnega izklopa

Da bi na preprečili neželene in naključne senzorske operacije, ima naprava vključeno senzorsko spremljanje.

Kadar držite eno ali več tipk dalj kot 12 sekund, senzor za spremljanje operacij z zvočnim signalom nakaže napačno operacijo (lonec ali kakšen drug predmet je postavljen na tipke in senzor ne deluje itd.) in naprava se izključi.

Varnostno se kuhalna plošča izključi v način S. Na prikazovalnikih za vse grelne plošče se pojavi črka 'F'.

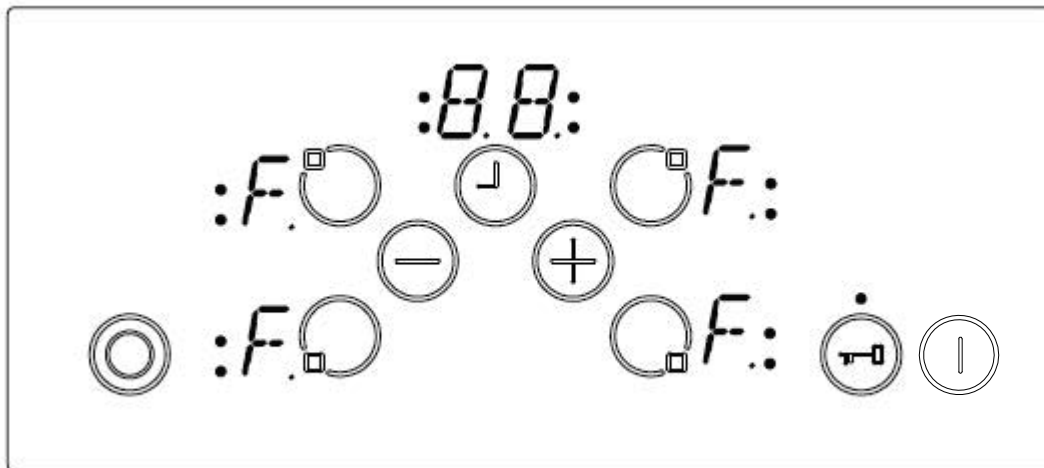

Če je prisotna še preostala toplota v grelnih ploščah, bo to prikazano na vseh drugih prikazovalnikih grelnih plošč.

Kuhalna plošča bo delovala v načinu S. Istočasno se bo pojavil zvočni signal. Po 10 minutah bo zvočni signal utihnil.

Če se napačno delovanje prekine, bosta tako vidno kot slušno opozorilo izginila.

### Izklop v primeru previsoke temperature

Ker so kontrolne tipke postavljene zelo blizu grelnih plošč sredi sprednjega roba kuhalne plošče, se lahko zgodi, da posoda, ki jo niste pravilno namestili na grelno ploščo, stoji blizu kontrolnih tipk (vendar jih ne pokriva), da bi se vključil varnostni izklop, zato se plošča lahko segreje na zelo visoko temperaturo, zaradi česar se stekla in tipk ne moremo dotikati, ker bi dobili opekline.

Poškodbo kuhalne plošče preprečite tako, da ves čas spremljate temperaturo in ploščo izključite v primeru pregrevanja. To nastopi, kadar se na prikazovalniku vseh štirih grelnih plošč pokaže črka 't' in ostane vidna, dokler se temperatura ne zmanjša.

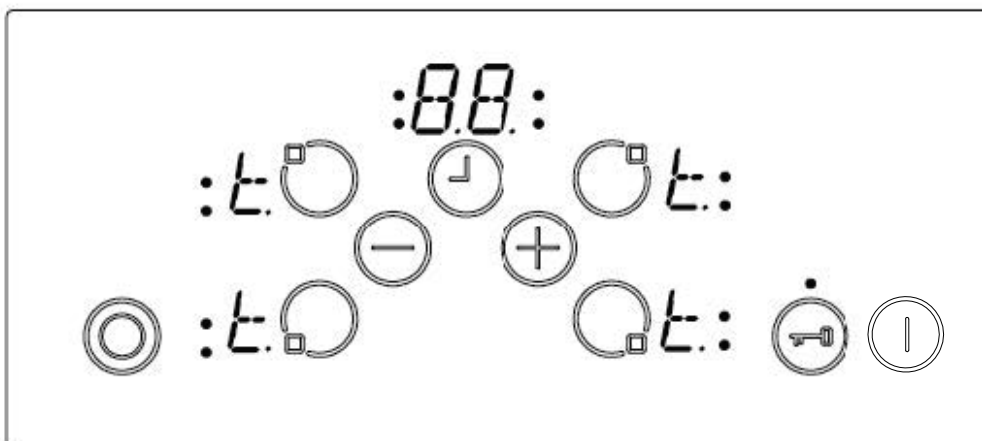

Ko temperatura pade, se napis 't' izbriše in kontrolna enota kuhalne plošče se vključi nazaj v način S. To pomeni, da lahko uporabnik ponovno vključi napravo z dotikom na tipko  .

### Omejitve časa delovanja

Kontrolna enota kuhalne plošče ima omejitve časa delovanja. Če se nastavitev za določeno grelno ploščo za določeno obdobje ne spremeni, se bo grelna plošča samodejno izključila (za 10 sekund se prikaže '0', nato pa preostala toplota). Omejitev časa delovanja je odvisna od izbrane moči gretja. Če je grelna plošča povezana s timerjem, potem se bo na prikazovalniku za 10 sekund pokazalo '00'. Zatem se bo prikazovalnik timerja ugasnil.

Ko se grelna plošča samodejno izključi, kot je opisano zgoraj, lahko grelno ploščo ponovno vključite in uporabite maksimalni čas delovanja za to grelno ploščo.

### Funkcije preostale toplote

Za vse procese kuhanja je v vitrokeramičnem steklu shranjene nekaj toplote, ki jo imenujemo preostala toplota. Kontrolna plošča lahko grobo preračuna, kako vroče je steklo v najhujšem primeru. Če je preračunana temperatura višja kot + 60 ° C, bo to prikazala lučka za ustrezno grelno ploščo, ko je grelna plošča ali cela kuhalna plošča izključena. Znak za preostalo toploto bo ostal viden, dokler preračunana temperatura ne pade pod + 60°C.

Prikaz preostale toplote ima najmanjšo prioriteto, zato se preko njega lahko pojavi kakršna koli druga oznaka v času varnostne izključitve, nato se prikaže simbol za napako.

Ko se napetost na plošči ponovno vrne po prekinitvi električnega toka, to povzroči, da prikaz preostale toplote utripa, če je bila temperatura na tej grelni plošči višja od + 60°C, preden je prišlo do prekinitve. Napis bo utripal, dokler čas za oznako preostale toplote ne poteče ali dokler na tej grelni plošči ne izberete nove moči in jo aktivirate.



## ČIŠČENJE IN NEGA

Ne uporabljajte posod, ki imajo grobo dno, saj lahko opraskajo steklo-keramično površino. Dno dobre posode za kuhanje mora biti debelo in čim bolj ravno. Pred uporabo se prepričajte, da je dno posode čisto in suho.

Posodo vedno postavite na kuhavno cono preden jo vključite. Če je le mogoče, na posodo namestite pokrov. Dno posode ne sme biti manjše od cone kuhanja, mora biti primerne velikosti, kot je prikazano zgoraj, da ne prihaja do izgub energije.

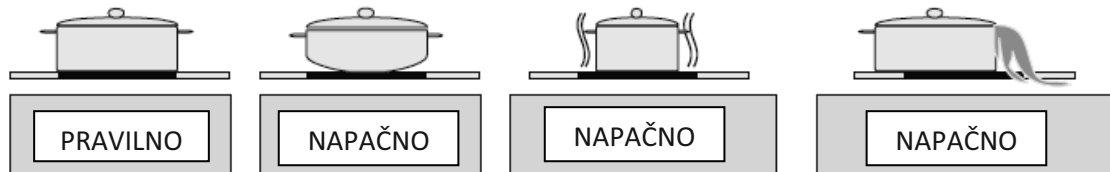

Pred čiščenjem kuhalne plošče najprej izklopite kabel iz električnega omrežja. Nato se prepričajte, da na napravi ni shranjene preostale toplote. Vitrokeramično steklo je zelo odporno na visoke temperature n pregrevanje. Če je na napravi shranjena preostala toplota, gori lučka, ki kaže, kje je shranjena preostala toplota. Napravo ohladite in s tem preprečite nastanek opeklin.

Odstranite vse ostanke polite hrane in maščobe s strgalom za čiščenje oken. Nato kuhavno ploščo obrišite z ustreznim tekočim detergentom in čisto vlažno krpo. S suho čisto krpo napravo zdrgnite.

Če se na površini kuhalne plošče po nesreči stopi aluminijasta folija ali kaj plastičnega, morate to takoj odstraniti z vroče kuhalne plošče s strgalom. S tem se boste izognili možnim poškodbam površine. Prav tako takoj odstranite sladkor ali hrano, ki vsebuje sladkor, če se polije po kuhalni plošči.

V primeru, da se na površini kuhalne plošče tali kakšna druga hrana, odstranite umazanijo, ko se plošča ohladi. Za čiščenje površine uporabite čistilo za steklo-keramiko ali nerjaveče jeklo.

Za čiščenje vitrokeramične površine ne uporabljajte krp za posodo ali abrazivnih gobic. Ti materiali lahko poškodujejo površino.

Na vitrokeramični površini ne uporabljajte kemičnih detergentov, sprejev ali odstranjevalcev madežev. Ti materiali lahko povzročijo požar ali obledelost vitrokeramike. Čistite z vodo in tekočino za pomivanje posode.

### Oddaja stare električne in elektronske opreme (veljavno v evropski uniji in v drugih evropskih državah s sistemom zbiranja ločenih odpadkov).



Če je na izdelku ali na njegovi embalaži ta simbol, pomeni, da z izdelkom ne smete ravnati kot z gospodinjskimi odpadki. Morate ga oddati na ustrezno zbirno mesto za recikliranje električne in elektronske opreme. S pravilno oddajo tega izdelka boste pomagali preprečiti negativne posledice na okolje in zdravje ljudi, do katerih bi prišlo v primeru neustreznega ravnanja ob odstranitvi tega izdelka. Recikliranje materiala bo pripomoglo k ohranjanju naravnih virov. Podrobnejše informacije o recikliranju tega izdelka lahko dobite pri lokalni mestni upravi, službi za oddajanje gospodinjskih odpadkov ali v trgovini, kjer ste izdelek kupili. Odpadno električno in elektronsko opremo lahko oddate brezplačno tudi distributerju neposredno ob dobavi električne oziroma elektronske opreme.

**UGRADBENA STAKLOKERAMIČKA  
PLOČA ZA KUHANJE**

**EBC315 DB**

**EBC311 DB**

# UPUTE ZA UPORABU

ŠTOVANI KUPCI , zahvaljujemo Vam na povjerenju koje ste nam ukazali kupnjom našeg proizvoda. Za Vaše lakše snalaženje prilikom uporabe aparata, pripremili smo ova Uputstva za uporabu.

**Po primitku aparata, raspakirajte ga, ambalažni materijal (plastičnu foliju, stiropor, drvo...) uklonite izvan domašaja djece kako se djeca ne bi ozljedila (progutala manje komade ili se ugušila plastičnom folijom).**

Provjerite da li ste aparat primili neoštećen. Eventualna oštećenja aparata nastala tijekom transporta prijavite odmah prodavaču.

Molimo Vas da pažljivo pročitate ove "Upute za uporabu" jer ćete na taj način izbjeći greške, povećati uporabno trajanje aparata, štedjeti energiju i novac. Upute odložite na sigurno mjesto kako bi je mogli koristiti i za buduće potrebe.

**U uputama za uporabu opisani su različiti tipovi ugradbenih kuhala koje se međusobno razlikuju po opremljenosti i načinu rada, te su zbog toga uključena i neka poglavlja koja za Vaš aparat ne dolaze u obzir.**

## ZAŠTITA OKOLIŠA

Popratna dokumentacija ovog proizvoda tiskana je na papiru izbijeljenom bez klora ili na recikliranom papiru kako bi se unaprijedila zaštita okoliša.

Ambalaža je izrađena tako da ne ugrožava okoliš; ambalažni materijal je ekološki i može se preraditi, odnosno reciklirati.

Recikliranjem ambalaže štedi se na sirovinama i smanjuje količina industrijskog i kućanskog otpada.



**ODLAGANJE PROIZVODA:** Ovi proizvodi su razvijeni i proizvedeni uz uporabu kvalitetnih materijala i komponenti koje je moguće reciklirati i ponovo iskoristiti. Simbol s lijeve strane znači da se električni i elektronički aparati na kraju njihova uporabnog vijeka ne smiju odbacivati zajedno s ostalim kućnim otpadom. Molimo da ovaj aparat predate lokalnoj tvrtki koja se bavi zbrinjavanjem otpada ili ga odnosi u reciklažno dvorište. Pomozite nam u očuvanju okoliša u kojem živimo!

**Ovaj aparat je namijenjen isključivo za uporabu u domaćinstvu i nije namijenjen uporabi u profesionalne (komercijalne) svrhe ili namjene koje nadilaze uobičajenu uporabu u domaćinstvu. Ako se aparat ipak tako upotrebljava, jamstveni rok jednak je najkraćem jamstvenom roku prema važećim zakonskim propisima.**



**Proizvođač ne snosi nikakvu odgovornost za ozljede ili oštećenja izazvana nepravilnim postavljanjem ili uporabom te ne priznaje pravo na jamstvo u slučaju ne pridržavanja gore navedenih uputa.**

**Proizvođač zadržava pravo promijeniti konstrukciju, mjere i težinu ako to smatra potrebnim radi poboljšanja kvalitete proizvoda, bez ugrožavanja osnovnih svojstava proizvoda.**

# **VAŽNA UPOZORENJA ZA SIGURNU UPORABU KUHALA!**

- Ovo kuhalo mogu upotrebljavati djeca u dobi od osam godina i starija te osobe sa smanjenim tjelesnim, osjetnim ili duševnim sposobnostima ili pomanjkanjem iskustva i znanja ako dobiju nadzor ili uputu o uporabi kuhala na siguran način te razumiju uključene opasnosti. Djeca se ne smiju igrati kuhalom. Čišćenje i korisničko održavanje ne smiju obavljati djeca bez nadzora.
- Kuhalo može priključiti na električnu instalaciju u skladu s postojećim zakonskim propisima samo ovlaštena i stručno osposobljena osoba. Nestručno priključenje i popravci mogu uzrokovati električni udar i tjelesne ozljede.
- Kuhalo, kao i svaki drugi kućanski aparat, treba nadzirati tijekom njegova rada.
- Kuhalo treba postaviti samo u zadovoljavajuće prozračnoj prostoriji. Pri intenzivnijoj uporabi kuhala potrebno je jače prozračivanje ili uključenje nape.
- Tijekom rada zagrijevaju se pojedini dijelovi kuhala, ponajprije mjesta za kuhanje i njihova okolina. Zbog toga **OPREZ!** Djeca mlađa od osam godina ne smiju se zadržavati u blizini kuhala dok je ono uključeno!
- Nadgledajte djecu kako se ne bi igrala kuhalom!
- Ne uključujte kuhalo u električnu instalaciju ako je priključni vod oštećen.

- **Oštećeni priključni vod mora biti zamijenjen ispravnim, a smije ga zamijeniti jedino stručna osoba ili serviser. Nestručno priključenje i popravci mogu uzrokovati električni udar i tjelesne ozljede.**
- **Pri priključenju treba voditi računa o tome da električna instalacija do mjesta na kojem se priključuje kuhalo bude takva da izdrži potrebnu struju. POZORNOST! kuhalo obvezatno mora biti uzemljeno!**
- **Za pridržavanje posuđa i tava rabite krpe ili rukavice kako biste izbjegli opekline.**
- **Tijekom priključivanja električnih aparata u blizini kuhala mora se voditi računa o tome da njihov priključni kabel ne dođe u dodir s vrućim dijelovima kuhala.**
- **Kuhalo se ne smije čistiti visokotlačnim parnim aparatom za čišćenje jer može doći do kratkog spoja i oštećenja kuhala.**
- **Staklokeramička ploča je vrlo otporna, ali nije nelomljiva! Posebno šiljasti i tvrdi predmeti koji padnu s visine mogu oštetiti staklokeramičku ploču.**
- **ZA INDUKCIONA KUHALA : Metalni objekti kao što su pribor za jelo i poklopci ne smiju se stavljati na površinu kuhala jer bi se isti mogli zagrijati i uzrokovati opekotine.**
- **ZA INDUKCIONA KUHALA : Nakon uporabe potrebno je isključiti kuhalo preko kontrolnog panela, a ne njegovom ugrađenom detekcijom metalnih posuda.**

- **Kuhalo ne smije služiti za zagrijavanje prostorija!**
- **Posude za kuhanje uvijek stavljajte na sredinu zone za kuhanje, a držače posuda pomaknite u sigurni položaj kako se za njih ne bi zapelo rukom te prevrnulo.**
- **Ako se na staklokeramičkoj ploči pojave pukotine, prsnuća ili lomovi, nemojte je više rabiti, isključite sve prekidače zona za kuhanje, isključite kuhalo iz utičnice ili izvadite osigurač kako ne bi došlo do strujnog udara i pozovite nadležni servis.**
- **Nije dopušteno staklokeramičku ploču rabiti kao radnu površinu.**
- **Ne rabite abrazivna sredstva ili oštre metalne predmete kako biste očistili staklokeramičku ploču jer biste tako mogli zagrebat površinu stakla i uzrokovati pucanje i rasipanje stakla.**
- **Zbog mogućnosti od nastanka požara nije dopušteno na staklokeramičkoj ploči grijati hranu u aluminijskoj foliji ili plastičnom posuđu.**
- **Nakon uključenja zone za kuhanje čuje se zujanje koje nakon nekog vremena prestane. To je zujanje svojstveno zagrijavanju zračenjem i ne djeluje na funkciju mjesta za kuhanje.**
- **OPASNOST OD POŽARA ! Pregrijano ulje ili mast mogu se brzo zapaliti na vrućoj zoni za kuhanje. Zbog toga tijekom pripreme hrane u ulju treba biti oprezan.**
- **POZORNOST! Zbog mogućnosti požara, nije dozvoljeno grijanje hrane u alufoliji ili plastičnom posuđu.**

- **Nikada ne uključujte električne grijaće zone bez posude ili s praznim posudama.**
- **POZORNOST! NIKADA ne pokušavajte gasiti požar vodom nego isključite kuhalo te ugasite plamen tako da ga pokrijete poklopcem ili vatrootpornim platnom.**
- **Kuhalo se ne smije priključivati na vanjski *timer* ili odvojeni daljinski upravljač.**
- **Pri uporabi kuhala treba se pridržavati pravila uporabe bilo kojeg električnog aparata:**
  - **ne dopustite djeci ili osobama s posebnim potrebama uporabu kuhala**
  - **prije čišćenja kuhala obvezatno ga isključite iz električne instalacije: izvadite osigurač ili isključite LS-automat**
  - **ne dodirujte kuhalo mokrim rukama dok je uključeno u električnu instalaciju**
  - **nemojte biti bosih dok se služite kuhalom.**
- **U slučaju kvara kuhala isključite ga iz električne instalacije i pozovite servis za popravak. Natpisna pločica s podacima koje pri pozivu treba dojaviti servisu nalazi se s donje strane kuhala. Na pločici se nalaze svi podaci potrebni za prepoznavanje tipa/modela kuhala te serijski broj.**



## UPUTE ZA POSTAVLJANJE I PRIKLJUČENJE

	<p><b>Priključak kuhala na električnu instalaciju može obaviti jedino ovlaštena i stručno osposobljena osoba.</b></p> <p><b>Nije dozvoljena uporaba aparata ako nije propisno postavljen i priključen.</b></p> <p><b>Korisnik smije obavljati samo one radove koje može obaviti bez uporabe alata.</b></p>
---	--

Kuhala su ispitana i certificirana prema postojećim europskim normama za kućanske aparate.

### POSTAVLJANJE KUHALA I PROZRAČIVANJE PROSTORIJE

Kuhala mogu biti na jednoj strani ugrađena uz visoki element pokućstva, koji je viši od kuhala, dok na drugoj strani može biti postavljen samo element pokućstva jednake visine kao što je i kuhalo.

Aparatu najbliže susjedne stjenke, odnosno kuhinjski elementi (tlo, stražnji kuhinjski zid, bočni zidovi) moraju biti otporni na temperaturu od najmanje 100 °C.

Ako nema nape, tada niže od 70cm iznad kuhala ne smije biti nikakvih zapreka.

Radna ploča na koju se ugrađuje kuhalo mora biti otporna na temperature veće od 90 °C te minimalne debljine 25mm.

Pogledajte da li kuhalo ima ikakvih oštećenja nastalih u transportu. Pažljivo rukujte prilikom postavljanja.

## OPIS PLOČE ZA KUHANJE

Molimo vas da pažljivo pročitate ovaj priručnik, kako bi omogućili najbolji rad i produžili radni vijek Vašeg uređaja. Preporučamo da čuvate ovaj priručnik za buduće potrebe.

Vaša nova ploča za kuhanje je pod jamstvom i služiće Vam dugo vremena. Ovo jamstvo važi samo ako montirate i koristite uređaj prema uputama za rad i montažu, koja su detaljno opisana u ovom priručniku.

### EBC311 DB

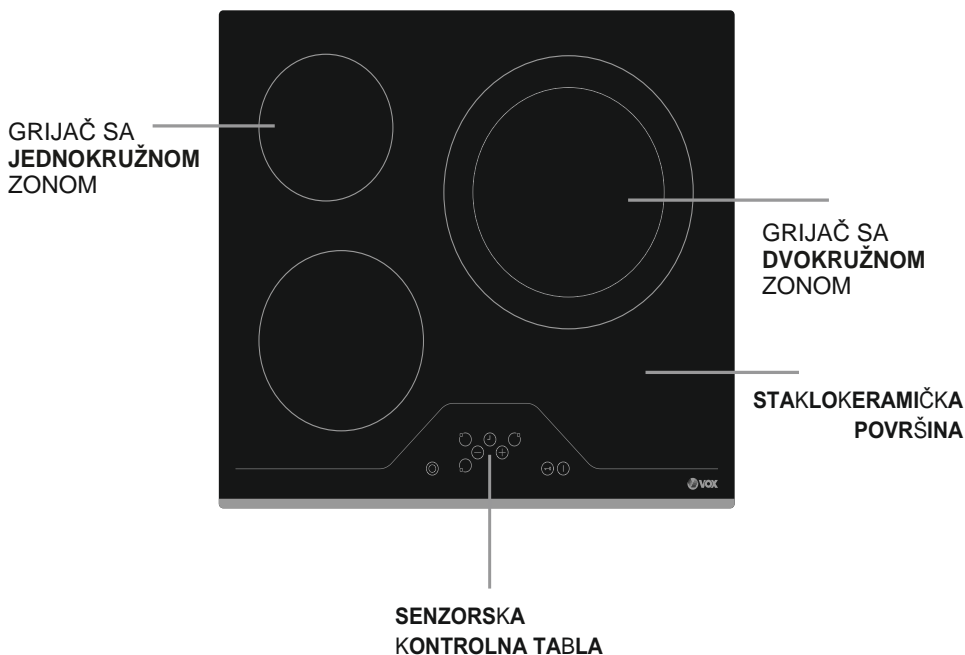

Napomena: izgled Vaše ploče za kuhanje može zbog svoje konfiguracije da se razlikuje od gore prikazanog modela.

## EBC315 DB

GRIJAČ SA  
JEDNOKRUŽNOM  
ZONOM

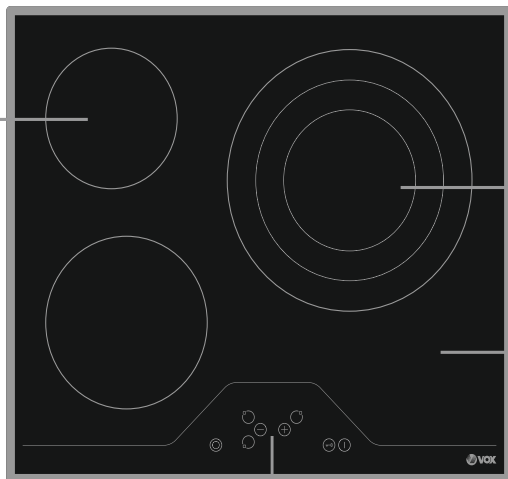

GRIJAČ SA  
TROKRUŽNOM  
ZONOM

STAKLOKERAMIČKA  
POVRŠINA

SENZORSKA  
KONTROLNA TABLA

## Priprema otvora u kuhinjskom elementu (slika 1)

Slika 1		
Zidovi	A (mm)	B (mm)
Zapaljivi / Nezapaljivi	min. 50	min. 50

Nakon izrezivanja otvora i pripreme, očistite element te pripremite kuhalo.

Priloženu brtvu (2) postavite po unutarnjem obodu radne ploče (slika 2).

Pritegnite četiri stezača (1) s vijcima (nalaze se u priboru) s bočnih strana kućišta staklokeramičke ploče (slika 2).

**Ne pritežite prejako kako ne bi došlo do deformacija kućišta što može uzrokovati neispravnost aparata. U takvom slučaju proizvođač otklanja svaku odgovornost za neispravan rad aparata i posljedice koje takve deformacije mogu prouzročiti.**

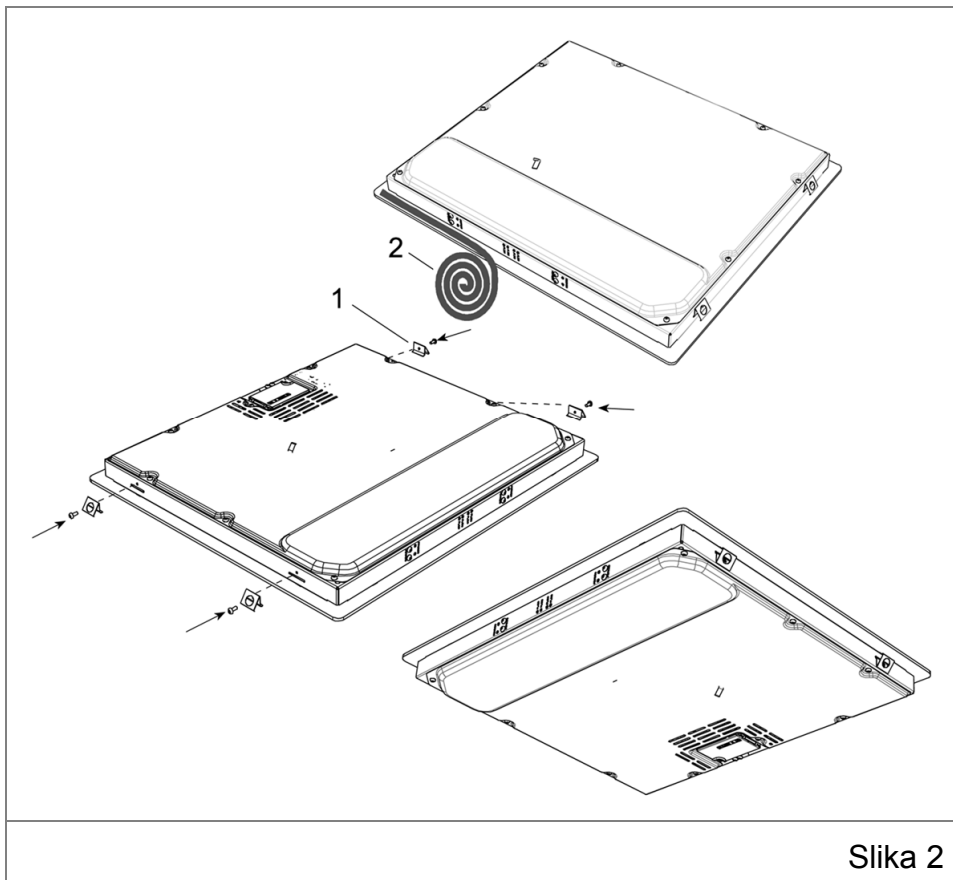

Slika 2

Očistite površinu radnog stola od nečistoća, stavite staklokeramičku ploču u otvor i čvrsto pritisnite na površinu stola.

Pažljivo odstranite višak brtve "2" koji je izašao između kuhala i radne ploče (slika 2).

Visina između kuhala i nape treba biti najmanje 650mm, a kuhalo mora stajati vodoravno.

## **PRIKLJUČAK KUHALA NA ELEKTRIČNU INSTALACIJU**

### **POZOR!**

**Priključak kuhala na električnu instalaciju može obaviti jedino ovlaštena i stručno osposobljena osoba.**

### **POZOR!**

**Kuhalo obvezatno mora biti uzemljeno!**

**Tijekom priključenja treba voditi računa da električna instalacija do mjesta gdje se priključuje kuhalo bude takva da izdrži potrebnu struju.**

**Oštećenja nastala nepropisnim priključkom nisu pokrivena jamstvom.**



**Električna sigurnost kuhala zajamčena je jedino ako je ono ispravno spojeno na ispravnu električnu instalaciju s uzemljenjem.**

**Proizvođač ne preuzima odgovornost za ozljede ili štetu nastalu zbog nepridržavanja ove upute.**

**Kako biste izbjegli bilo kakav rizik ukoliko je priključni vod oštećen, treba ga zamijeniti isključivo stručna osoba u skladu s važećim propisima.**

Kuhalo se može priključiti na jednofaznu (230 V~) električnu instalaciju (slika 3). Priključnu shemu možete vidjeti ispod kuhala.

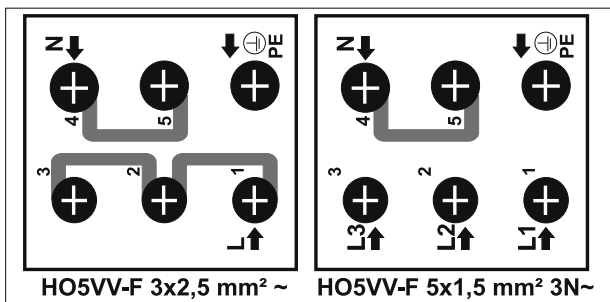

Slika 3

Za priključivanje kuhala na električnu instalaciju mora se upotrijebiti izolirani vod (kabel) 3 x 2,5 mm<sup>2</sup> (jednofazni priključak) tipa HO5VV-F sa zaštitnim žuto-zelenim vodičem i dužine manje od 1,5 m. Fazni vodič L obično je crne ili smeđe boje. Neutralni vodič N (nula) obično je plave boje. Zaštitni vodič PE (uzemljenje) je žuto-zelene boje.

Priključni vod treba nabaviti posebno jer se ne isporučuje s proizvodom (ovisno o modelu) .

Priključni vod treba biti udaljen od izvora topline i ne smije se zagrijavati (zbog električnog opterećenja) više od 50°C iznad sobne temperature.

Kuhalo se priključuje na propisno instaliranu zidnu priključnicu s kontaktom za uzemljenje s vlastitim strujnim krugom i osiguračem od 20 A.

Zidna priključnica mora biti lako pristupačna (zbog propisa o mogućnosti odvajanja svih polova s električne instalacije) i ne smije biti izložena toplinskom zračenju.

Električni priključak mora biti trajan (a ne pomoću utikača i utičnice), preko sklopki za odvajanje svih polova od čvrste električne instalacije prema nacionalnim propisima za izradu električne instalacije odgovarajućeg napona.

# UPRAVLJANJE KUHALOM

U uputama za uporabu opisani su različiti tipovi ugradbenih kuhala koje se međusobno razlikuju po opremljenosti i načinu rada, te su zbog toga uključena i neka poglavlja koja za Vaš aparat ne dolaze u obzir.

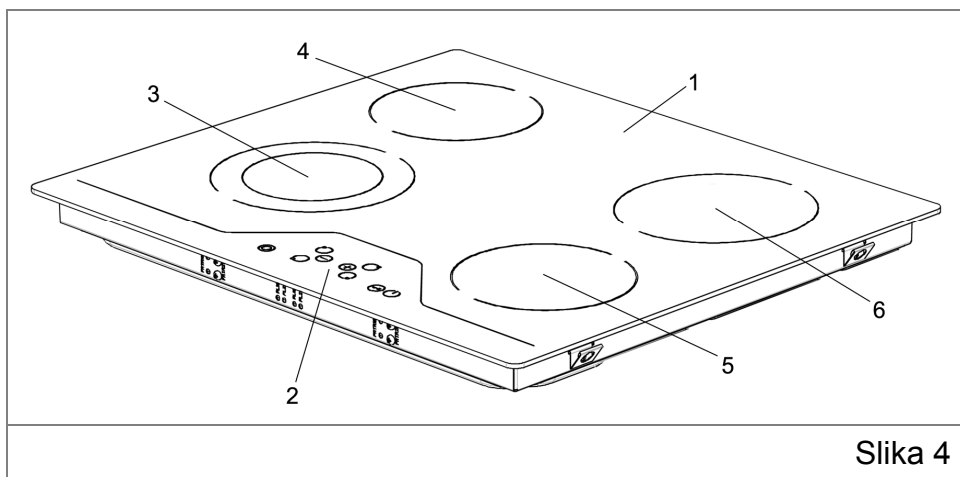

Slika 4

- 1 - Staklokeramička ploča
- 2 - Dodirni zaslon kontrolnog dijela kuhala ("*Touch Control*")
- 3 - Dvokružna grijaća zona  $\varnothing$  18cm // 700 W / 1700 W
- 4 - Jednokružna grijaća zona  $\varnothing$  14,5cm / 1200 W
- 5 - Jednokružna grijaća zona  $\varnothing$  14,5cm / 1200 W
- 6 - Jednokružna grijaća zona  $\varnothing$  18cm / 1800 W

Ova staklokeramička kuhala su opremljena elektronskim dodirnim zaslonom (slika 5), kojima se upravlja dodirnom prsta na osjetilo - označeno mjesto ("*Touch control*"). Dodir je potvrđen i zvučnim signalom.

**Ne stavljajte nikakve predmete na dodirni zaslon i uvijek ga održavajte čistim.**



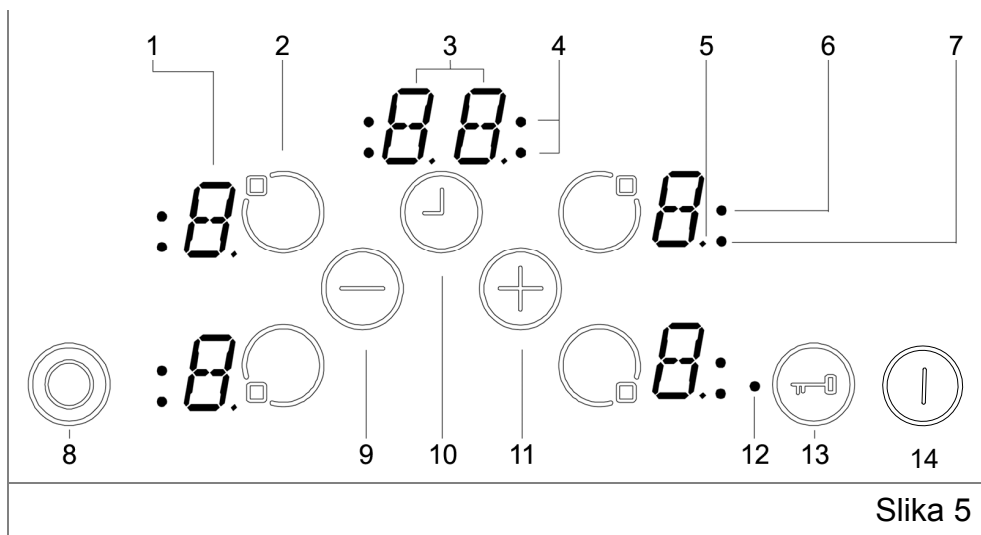

Slika 5

- 1 - pokazivač rada grijaće zone
  - 2 - uključenje / isključenje grijaće zone
  - 3 - pokazivač programskog sata (opcija)\*
  - 4 - pokazivači grijaćih zona kod uporabe programskog sata\*
  - 5 - decimalna točka
  - 6 - pokazivač rada dvokružne grijaće zone (opcija)
  - 7 - pokazivač rada trokružne grijaće zone (opcija)
  - 8 - odabir rada dvo/ trokružne grijaće zone (opcija)
  - 9 - postavka smanjenja grijanja / ili programskog sata (opcija)
  - 10 - uključenje / isključenje programskog sata (opcija)
  - 11 - postavka smanjenja grijanja / ili programskog sata (opcija)
  - 12 - pokazivač zaključanosti osjetila kontrolnog zaslona
  - 13 - zaključavanje kontrolnog zaslona
  - 14 - uključenje/isključenje kuhala
- \* Dostupno samo kod modela sa Timer funkcijom - EBC311DB

Nakon što se kuhalo priključi na električnu mrežu, svi se pokazivači uključe na kratko vrijeme. Nakon toga, kuhalo je u stanju pripravnosti te je spremno za uporabu.

<b>NAČIN RADA KUHALA</b>		
<b>S</b>	Pripravnost (mirovanje)	Kuhalo je uključeno, sve grijaće zone su isključene. Moguć je jedino prikaz zaostale topline neke od zona nakon što se zona u potpunosti ne ohladi.
<b>B</b>	Kuhalo je u radu	Najmanje jedna od grijaćih zona je uključena. Pokazivač rada zona pokazuje vrijednost temperature u razmaku od 0 do 9.
<b>VR</b>	Kuhalo je u radu, ali zaključano	Funkcije kontrolnog zaslona su zaključane.

## **Uključivanje i isključivanje kuhala**

Ako je kuhalo u stanju mirovanja (isključeno), uključujete ga

pritiskom na osjetilo za uključenje / isključenje kuhala  u trajanju od 1 sekunde. Uključenje grijaće zone označava se zvučnim signalom.

Na svim grijaćim zonama, pokazivači rada ispisuju vrijednost "0", a decimalne točke (uz njih) trepere.

Ukoliko u roku od 10 sekundi ne aktivirate rad niti jedne grijaće zone, pokazivači rada se isključuju. Isključenjem pokazivača rada, kuhalo je ponovno u stanju mirovanja.



Ukoliko nakon uključjenja grijaćih zona pritisnete  i držite pritisnutim 2 sekunde, zona se isključuje i time vraća u "S" način

rada. Kuhalo možete isključiti pritiskom na  bilo kada (čak i ukoliko istovremeno pritišćete neka druga osjetila na kontrolnom zaslonu).

Ukoliko ste koristili grijaću zonu, te se nakon isključenja neke od zona još uvijek nisu u potpunosti ohladile, vrijednost temperature biti će prikazana na pokazivaču rada tih zona.



## Odabir grijaće zone

Željenu grijaću zonu aktivirate na način da pritisnete  pored oznake grijaće zone. Decimalna točka uz odabranu zonu treperi. Temperaturu (snagu grijanja) odabrane grijaće zone podešavate

pomoću  i  u vrijednosti od 1 do 9.

Osjetila za podešavanje snage grijanja (temperature zone) morate pritisnuti u roku od 3 sekunde nakon odabira i uključanja željene grijaće zone jer u protivnom decimalna točka za signalizaciju podešavanja prestaje sa treperenjem što označava kako se više ne može podešavati temperatura (osim ako ponovno ne aktivirate zonu). Ukoliko nakon 10 sekundi ne podesite rad grijaće zone, zona se prebacuje u stanje mirovanja ("S" način rada).

Podešenu temperaturu možete uvijek promijeniti (povećati ili

smanjiti) pritiskom na  i . Svakim pritiskom na bilo koje od osjetila kao i svakom promjenom prikaza vrijednosti grijaćih zona oglašava se zvučnim signalom. **Isključivanje svih grijaćih zona**

Ukoliko želite isključiti sve grijaće zone, tada pritisnete . Kuhalo prelazi u stanje mirovanja. Ako su kuhaće zona vruće tada će za svaku biti prikazan simbol "**H**".

## Uključenje dvokružne grijaće zone (EBC311DB)

Nakon odabira željene grijaće zone kako je prethodno opisano,

dvokružnu zonu uključujete pritiskom na . Uključenje dvokružne grijaće zone također je popraćena zvučnim signalom, a u istom

trenutku pokazivač rada počinje svijetliti. Ukoliko pritisnete  još jednom, tada isključujete rad dvokružne grijaće zone.

Dvokružna grijaća zona može se uključiti samo u slučaju ukoliko ste prvo uključili osnovnu grijaću zonu na bilo koju vrijednost od 1 do 9.

## **Uključenje trokružne grijaće zone (EBC315DB)**

Dvokružna ili trokružna grijaća zona može se uključiti samo u slučaju ukoliko ste prvo uključili osnovnu grijaću zonu na bilo koju vrijednost od 1 do 9.

Ukoliko pritisnete , uključuje se pokazivač rada dvokružne grijaće zone popraćeno zvučnim signalom. Ukoliko pritisnete istu tipku još jednom (zvučni signal se ponovno oglašava), uključujete rad trokružne grijaće zone, a pokazivač rada počinje svijetliti. Ponovnim pritiskom na isto osjetilo, trokružna grijaća zona se isključuje.



Svakim pritiskom na osjetilo mijenjate način rada dvokružnih / trokružnih grijaćih zona na način: dvokružna zona uključena, trokružna zona uključena, sve proširene zone isključene, dvokružna zona uključena, trokružna zona uključena, itd.

## **Podešavanje jačine rada grijaćih zona sa i bez promjene temperature zone (boost) - (Heat Boost je dostupan samo kod indukcijskih ploča )**

Sve grijaće zone imaju funkciju promjene temperature. Ukoliko je povećanje temperature aktivno, grijaća zona za vrijeme pojačanja radi maksimalnom snagom (ovisno o odabranoj vrijednosti temperature-jačine rada). Pokazivač povećanja, trepereće "A", mijenja se u skladu s vrijednosti podešene temperature na pokazivaču rada grijaće zone (npr. 0,5 sek "A" i 0,5 sek "9"). Nakon što vrijeme povećanja temperature - jačine rada zone istekne, na zoni ostaje samo prikaz podešene temperature.



Ukoliko na nekoj od grijaćih zona želite povećati jačinu rada,

podesite jačinu rada na vrijednost 9 pritiskom na , počevši od vrijednosti 0. Nakon što ste podesili vrijednost "9", pokazivač "A" prikazuje se naizmjenice, čime se označava aktivnost funkcije maksimalne temperature.







Povećanje temperature rada grijaće zone možete isključiti pritiskom na  sve dok se na pokazivaču ne pojavi vrijednost "0". Ukoliko koristite funkciju povećanja temperature, uvijek je možete uključiti ponovnim uzastopnim pritiscima na tipku  dok ne dosegnete vrijednost "9". Na prikazu se naizmjenično izmjenjuju oznake "A" i "9".

## Isključivanje grijaće zone

Ukoliko želite isključiti određenu grijaću zonu, možete to učiniti na tri načina:

- istovremenim pritiskom na  i ,
- smanjivanjem podešene temperature - jačine rada na "0", pritiskom na ,
- pomoću funkcije za isključivanje određene grijaće zone pomoću programskog sata. (samo kod modela EBC311DB)

### Istovremeni pritisak na i

Pritisnite osjetilo uz grijaću zonu koju želite isključiti (  ili  ili  ili  ) pri čemu decimalna točka odabrane zone zasvjjetli. Za isključenje istovremeno pritisnite  i . Oglašava se zvučni signal, a na pokazivaču za prikaz temperature rada prikazuje se vrijednost "0".

Ukoliko je za grijaću zonu (koju želite isključiti) uključen programski sat, pojavom vrijednosti "0" na pokazivaču rada, osim zone isključuje se pokazivač zone kao i funkcija programskog sata (zajedno sa prikazom programskog sata).

Ukoliko je grijaća zona nakon isključenja topla (još uvijek posjeduje određenu temperaturu rada tj. nije u potpunosti ohlađena), zaostala temperatura označava se oznakom "H" na pokazivaču rada zone.

## Smanjivanje podešene temperature-jačine rada

na "0" pritiskom na 

Grijaću zonu možete isključiti smanjenjem podešene temperature na vrijednost "0". Kada pokazivač grijaće zone pokazuje vrijednost "0" tada se isključuje decimalna točka te zone.

Nakon isključenja aktivne grijaće zone, osim prikaza vrijednosti "0" na pokazivaču rada, isključuju se odgovarajući pokazivač zone kao i prikaz programskog sata (samo kod modela EBC311DB).

Ukoliko je grijaća zona nakon isključenja topla (još uvijek posjeduje određenu temperaturu rada tj. nije u potpunosti ohlađena), zaostala temperatura označava se oznakom "H" na pokazivaču rada te zone.

## Isključenje grijaće zone pomoću funkcije za isključivanje zone programskim satom (model EBC311DB)

Nakon isteka vremena podešenog programskim satom, isti zaustavlja rad određene grijaće zone. Na pokazivaču zone ispisuje se vrijednost "0". Istovremeno se isključuje i prikaz programskog sata. Ukoliko je pokazivač dvokružne / trokružne grijaće zone bio uključen, istekom podešenog vremena isključuje se i taj pokazivač. Istek vremena podešenog pomoću programskog sata označava se zvučnim signalom. Zvučni signal isključujete pritiskom bilo kojeg osjetila na kontrolnom zaslonu čime se potvrđuje istek podešenog vremena.(samo kod modela EBC311DB)

## Zaključavanje osjetila kontrolnog zaslona (model EBC311DB)

Ovom funkcijom možete zaključati (onemogućiti uporabu) osjetila na kontrolnom zaslonu čime onemogućujete promjene kao što su npr. povećanje temperature (jačine rada). U slučaju da je ova opcija aktivirana, moguće je jedino isključiti kuhalo.

Za uključivanje ove opcije pritisnite osjetilo za zaključavanja

kontrolnog zaslona  i držite ga pritisnutim najmanje 2 sekunde.

Nakon 2 sekunde pokazivač funkcije zaključavanja počinje treperiti čime se signalizira uključenje ove funkcije.

**Ovu opciju moguće je aktivirati samo kada je kuhalo u načinu rada "B".**





U slučaju da ste zaključali kuhalo, jedino aktivno osjetilo je kojim isključujete kuhalo. Ukoliko pokušate (za vrijeme kada je ova opcija kuhala aktivirana) pritisnuti bilo koju drugu tipku, oglašava se zvučni signal uz treperenje pokazivača zaključavanja.

U slučaju da isključite kuhalo pritiskom na  tada, nakon ponovnog uključanja kuhala, prvo morate poništiti funkciju zaključavanja kako bi mogli nastaviti s radom.

Za isključenje ove funkcije ponovno pritisnite  u trajanju od 2 sekunde. Pokazivač zaključavanja se gasi. Osjetila kontrolnog zaslona se otključavaju tako da možete nastaviti s radom.

## Roditeljsko zaključavanje (opcija)



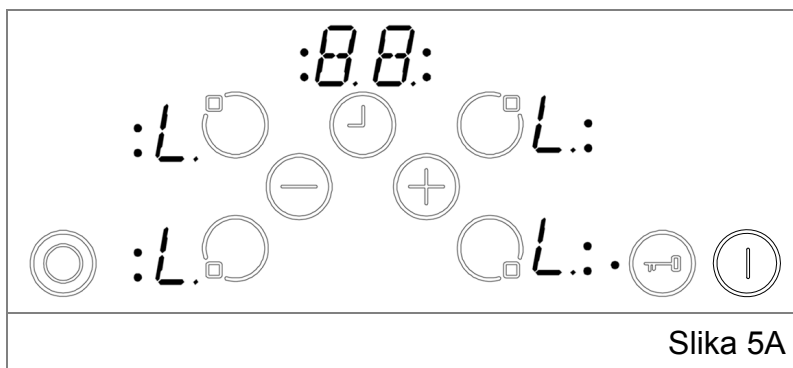

**Ova opcija predviđena je kao zaštita za djecu. Njeno uključivanje / isključivanje moguće je samo u stanju mirovanja (S).**

Za aktivaciju pritisnite  i držite pritisnuto dok se ne oglasi zvučni signal. Nakon zvučnog signala istovremeno pritisnite  i  te držite pritisnute od 0,5 do 1 sekunde. Nakon toga kuhalo zaključajte pritiskom na . Kao potvrda uključjenja funkcije, na pokazivačima svih 4 zona ispisuje se slovo L kao što je prikazano na slici 5A.

U slučaju da je podsjetnik minuta još uvijek uključen, nastaviti će sa radom dok ne postigne vrijednost "00", a tada se oglašava zvučni signal. Potvrdite istek vremena pritiskom na bilo koje osjetilo. Nakon potvrde, kuhalo je u potpunosti zaključano i nijedno od osjetila nije u funkciji.



Slika 5A

Na isti način na koji ste uključili roditeljsko zaključavanje, možete ga i isključiti. Pritisnite  do oglašavanja zvučnog signala. Nakon toga pritisnite istovremeno  i  u trajanju od 0,5 do 1 sekunde, a nakon toga tipku . Funkcije osjetila kontrolnog zaslona ponovno su uključene (slika 5B), a kao potvrda otključavanja na pokazivačima rada grijaćih zona ponovno se kratkotrajno ispisuje slovo "L".

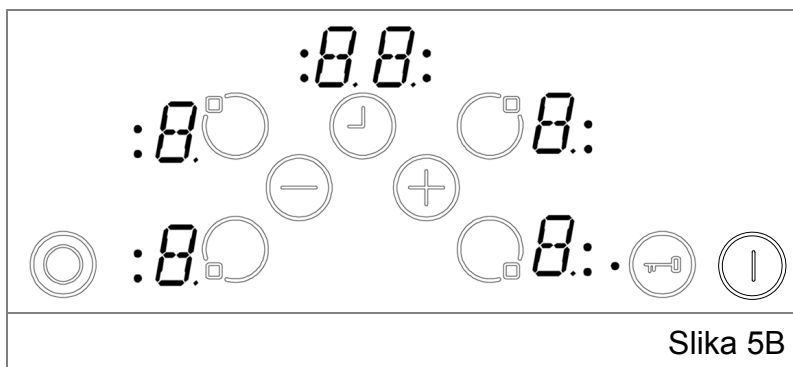

Slika 5B



## MJERE SIGURNOSTI TIJEKOM KORIŠTENJA KONTROLNOG ZASLONA

Kako bi izbjegli mogućnost nenamjernog uključenja osjetila kontrolnog zaslona, možete koristiti jednu od dolje navedenih sigurnosnih funkcija rada.

### Sigurnosno isključenje osjetila

Za sprečavanje slučajne odnosno nenamjerne promjene funkcija na kontrolnom zaslonu kuhalo je opremljeno sustavom kontrole. U slučaju pritiska jedne ili više osjetila kontrolnog zaslona u vremenu duljem od 12 sekundi, sustav kontrole rada kuhala oglašava se zvučnim signalom koji upozorava na nepravilnost u radu te isključuje kuhalo. Npr. ako na osjetilima kontrolnog zaslona ostavite posudu, kuhinjsku krpu ili neki drugi predmet.

Takvim sigurnosnim isključivanjem kuhalo se prebacuje u mod mirovanja (S način rada) što je prikazano treperećim slovom "F" na pokazivačima rada grijaćih zona (slika 5C).

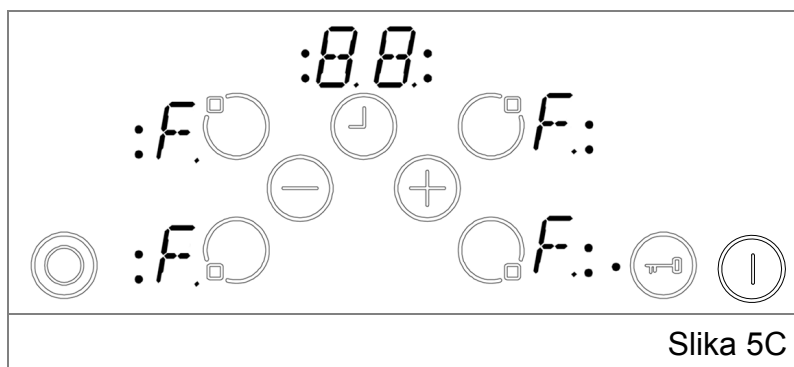

Ukoliko na grijaćim zonama postoji zaostala temperatura, tada je njena vrijednost prikazana na pokazivaču rada svake zone.

Kontrolni zaslon prelazi u stanje mirovanja ("S" način rada) uz zvučni signal koji prestaje nakon 10 minuta.

Ukoliko više nema nepravilnosti u rukovanju kuhalom, vizualni i zvučni signali će nestati.

## Isključivanje kuhala u slučaju previsoke temperature

S obzirom kako je kontrolni zaslon postavljen vrlo blizu grijaćih zona, može se dogoditi da je posuda postavljena samo preko pola osjetila kontrolnog zaslona te kako se sigurnosno isključivanje osjetila ne može registrirati (ako ne prekriva cijelo osjetilo). U tom slučaju može doći do zagrijavanja grijaće zone na vrlo visoke temperature kao i do toga da ne možete dodirnuti osjetila kontrolnog zaslona. U tom slučaju kontrolni zaslon cijelo vrijeme prati porast temperature rada te se isključuje u slučaju pregrijavanja, a čime se sprječava oštećenje kontrolnog zaslona kao i same staklokeramičke ploče. Takva vrsta kontrole porasta temperature označena je slovom "t" na sva 4 pokazivača rada grijaćih zona (slika 5D).

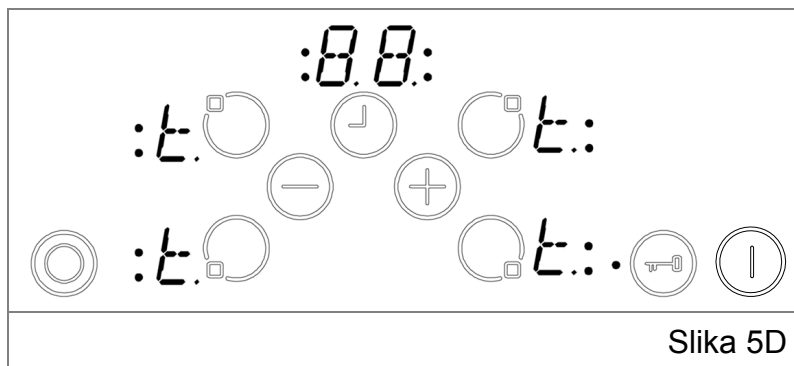

Kada temperatura rada kuhala padne na manju vrijednost, slovo "t" se isključuje, a samo kuhalo prelazi u mod mirovanja ("S" način rada). Kuhalo možete ponovno uključiti pritiskom na .

## Ograničenje vremena rada kuhala

Osim gore navedenih funkcija, kuhalo posjeduje i funkciju ograničenja vremena rada. Ukoliko vrijednost temperature za određenu grijaću zonu nije mijenjana određeno vrijeme, grijaća zona se automatski isključuje.

Na pokazivaču se ispisuje vrijednost "0" u trajanju od 10 sekundi. Ograničenje vremena rada pojedine grijaće zone ovisi o jačini rada te zone.

Ukoliko je tu grijaću zonu bio podešen i programski sat tada će se na programskom satu ispisati vrijednost "00" u trajanju od 10 sekundi. Nakon isteka vremena od 10 sekundi prikaz programskog sata se isključuje.

## Funkcija preostale temperature rada (zaostala toplina)

Po završetku pripreme hrane, staklokeramička ploča zadržava određenu temperaturu koja se naziva zaostala toplina. Kontrolni sistem u mogućnosti je približno izračunati vrijednost topline staklokeramike. Ukoliko je ona veća od  $+60^{\circ}\text{C}$ , njena vrijednost biti će prikazana na pokazivaču odgovarajuće grijaće zone, nakon njenog isključenja. Vrijednost topline ostaje prikazana na kontrolnom zaslonu sve dok je njena vrijednost veća od spomenutih  $+60^{\circ}\text{C}$ .

Prikaz zaostale topline ima najmanji prioritet, tako da se na pokazivaču ispisuje kao posljednja vrijednost.

U slučaju kratkotrajnog nestanka električne energije (i njenog povratka), pokazivač za prikaz zaostale topline grijaće zone treperi, ali samo u slučaju ako je zona prije nestanka električne energije imala temperaturu veću od  $+60^{\circ}\text{C}$ . Pokazivač će treperiti sve dok se temperatura ne spusti ispod te vrijednosti ili dok ponovno ne uključite grijaću zonu.

## UPUTE ZA RACIONALNU UPORABU KUHALA

- Za kuhanje koristite samo posuđe s ravnim i masivnim dnom, koje ne mijenja oblik ni pri visokim temperaturama.
- Posuđe s hrapavim dnom nije preporučljivo stavljati na staklokeramičku ploču jer je može izgrebati.
- Izaberite uvijek odgovarajuću zonu za kuhanje prema posudi: dno posude i promjer zone trebaju biti podjednako veliki (slike 6, i 7). Ukoliko je posuda premalena dolazi do gubitka topline, a ploča se može oštetiti.
- Pazite kod postavljanja posude da posuda bude u sredini zone za kuhanje (slika 7).

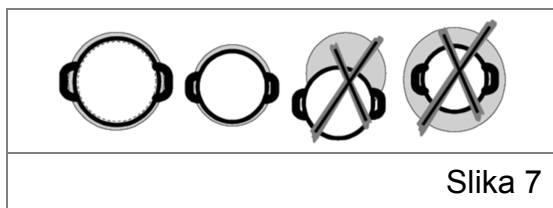
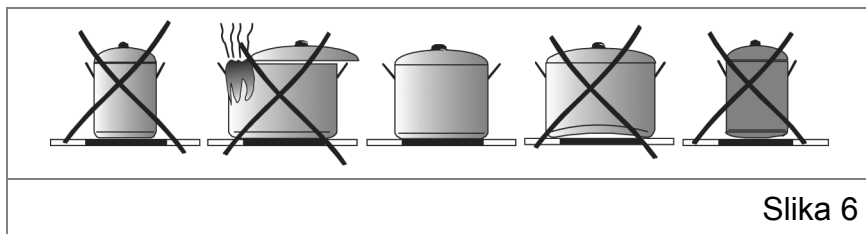

- Staklokeramička ploča i dno posude moraju uvijek biti čisti: prljavština i ostaci hrane (posebno oni koji sadrže šećer) te zrnca pijeska ili ostaci sredstava za čišćenje mogu se zapeći na ploči i oštetiti je.
- Prije stavljanja posude na mjesto za kuhanje, treba dobro obrisati dno posude da bi se omogućilo dobro provođenje topline.

- Kuhajte uvijek u poklopljenom posuđu i pri tome pazite da poklopac dobro naliježe.
- Kada jelo zakuha, smanjite temperaturu.
- Posuda treba biti odgovarajuće veličine i glede količine jela. Priprema manje količine jela u velikoj posudi gubitak je energije.
- Kod dugotrajnog kuhanja jela koristite posude za kuhanje pod tlakom.
- Pravovremenim isključenjem grijaćih zona, iskoristite zaostalu toplinu i na taj način uštedite energiju.

**POZOR! OPASNOST OD OPEKLINA!**

**Tijekom rada zagrijavaju se pojedini dijelovi kuhala, ponajprije mjesta za kuhanje i njihova okolina. Visoka temperatura može biti visoka i nakon kuhanja. Obratite pozornost i ne dodirujte grijaće elemente!**

**Djeca mlađa od osam godina moraju biti udaljena od uključenog kuhala ili biti pod stalnim nadzorom!**

**POZOR! OPASNOST OD POŽARA!**

**Nikada ne ostavljajte predmete na površini za kuhanje!**

**Priprema hrane u ulju ili na masti zahtijeva oprez jer se pregrijano ulje ili mast mogu brzo zapaliti i uzrokovati požar. NIKADA ne pokušavajte gasiti požar vodom nego isključite kuhalo te ugasite plamen tako da ga pokrijete poklopcem ili vatrootpornim platnom.**



# ČIŠĆENJE I ODRŽAVANJE KUHALA

Za postizanje dugog uporabnog vijeka aparata potrebno je u određenim intervalima provesti temeljito čišćenje.



**Prije čišćenja kuhala obvezatno isključite kuhalo iz električne instalacije: izvadite osigurač, isključite LS-automat ili izvadite utikač iz utičnice.**

**Kuhalo se ne smije čistiti visokotlačnim parnim aparatom za čišćenje jer može doći do kratkog spoja i oštećenja kuhala.**

Ako je kuhalo još uvijek zagrijano (treperi simbol "**H**") i ako želimo izbjeći opekline, tada je potrebno je pričekati da se kuhalo ohladi. Staklokeramička površina se čisti toplom vodom, deterdžentom i mekanom krpom.

Ne rabite abrazivna sredstva ili oštre metalne četke za čišćenje jer mogu oštetiti staklo i uzrokovati njegov lom.

Staklokeramička ploča se čisti lakše od klasičnih radnih ploča, ali je treba redovito njegovati.

Nećete imati brige s pločom budete li se držali sljedećih savjeta.

Čistite staklokeramičku ploču uvijek kada je malo prljava - najbolje poslije svake uporabe jer se inače kod svake sljedeće uporabe i najmanja nečistoća zapeče na vruću površinu. Za to koristite vlažnu krpnu s malo deterdženta za ručno pranje posuđa. Nakon toga osušite je čistom krpom. Ne smije biti ostataka deterdženta na površini.

Mrlje od kamenca i sjajne sedefaste mrlje nastale tijekom kuhanja odstraniti strugalom sa staklenom oštricom ili britvicom (slika 8) i ponoviti postupak s deterdžentom. Staklokeramička ploča se **NE SMIJE** čistiti abrazivnim sredstvima.

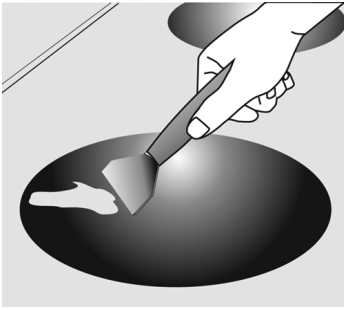

Slika 8

Zagorjeli šećer ili rastopljeni plastičnu masu odstraniti odmah, dok je vruće, staklenim strugalom ili britvicom, a zatim očistiti deterdžentom. Uklonite s površine zrnca pijeska ili sl. koja bi mogla oštetiti staklokeramičku ploču.

## Informacije u svezi transporta

Zadržite originalnu ambalažu u slučaju potrebe transporta aparata. U slučaju da nemate originalnu ambalažu tada zaštitite vanjske površine (staklene i emajlirane) od mogućeg loma ili pucanja.

### REKLAMACIJE



**Ako do nekog kvara na kuhalu dođe tijekom jamstvene dobi, nemojte ga popravljati sami. Reklamaciju ODMAH prijavite na jedno od servisnih mjesta jer u suprotnom može doći do većeg oštećenja kuhala, za što proizvođač neće preuzeti odgovornost.**

**Pri podnošenju reklamacije držite se teksta Jamstvenog lista. Bez predaje pravilno popunjenog Jamstvenog lista i priloženog računa za kupljeno kuhalo reklamacija je nevažeća.**



Simbol na proizvodu ili ambalaži označava da proizvod ne smijete baciti zajedno s kućnim otpadom. Umjesto toga, odnesite ga na odgovarajuće sabirno mjesto za recikliranje električne i elektroničke opreme. Osiguravanjem ispravnog odlaganja ovog proizvoda, spriječit ćete potencijalne negativne učinke na okoliš i ljudsko zdravlje koji će izaći na vidjelo nakon neprikladnog odlaganja ovog proizvoda.

Za više informacija o recikliranju ovog proizvoda obratite se lokalnoj službi, reciklažnom centru ili trgovini u kojoj ste kupili ovaj proizvod.

52258233



**EBC315 DB**  
**EBC311 DB**

**PLACA VITROCERÂMICA**  
**ENCASTRÁVEL**

<b>ÍNDICE</b>
---------------

<b>DESCRIÇÃO DA PLACA .....</b>	<b>3</b>
<b>INSTRUÇÕES DE SEGURANÇA .....</b>	<b>4</b>
<b>INSTALAÇÃO .....</b>	<b>6</b>
Local de instalação da sua placa encastrável .....	6
Ligação eléctrica da sua placa .....	8
<b>UTILIZAÇÃO .....</b>	<b>10</b>
Ligar e desligar o aparelho .....	11
Seleccionar o queimador .....	11
Ligar zonas duplas ou triplas .....	12
Ajustar o nível de cozedura com ou sem o impulso de calor .....	12
Desligar os queimadores individuais .....	13
Função do temporizador .....	14
Bloqueio .....	16
Bloqueio criança .....	17
Função Stop & Go .....	18
<b>FUNÇÕES DE SEGURANÇA DO CONTROLO POR TOQUE .....</b>	<b>20</b>
Sensor de segurança de desligação .....	20
Desligação aquando de sobreaquecimento .....	21
Limitações dos tempos de funcionamento .....	21
Funções de temperatura residual .....	22
<b>LIMPEZA E MANUTENÇÃO .....</b>	<b>23</b>

## DESCRIÇÃO DA PLACA

Estimado cliente,

Deve ler este manual por forma a obter o melhor desempenho e prolongar a vida útil do seu aparelho. Recomendamos que guarde este manual para referência futura.

A sua placa está garantida e proporcionar-lhe-á um serviço duradouro. Esta garantia só se aplica se o aparelho é instalado e utilizado de acordo com as instruções de funcionamento e de instalação descritas neste manual.

## EBC311 DB

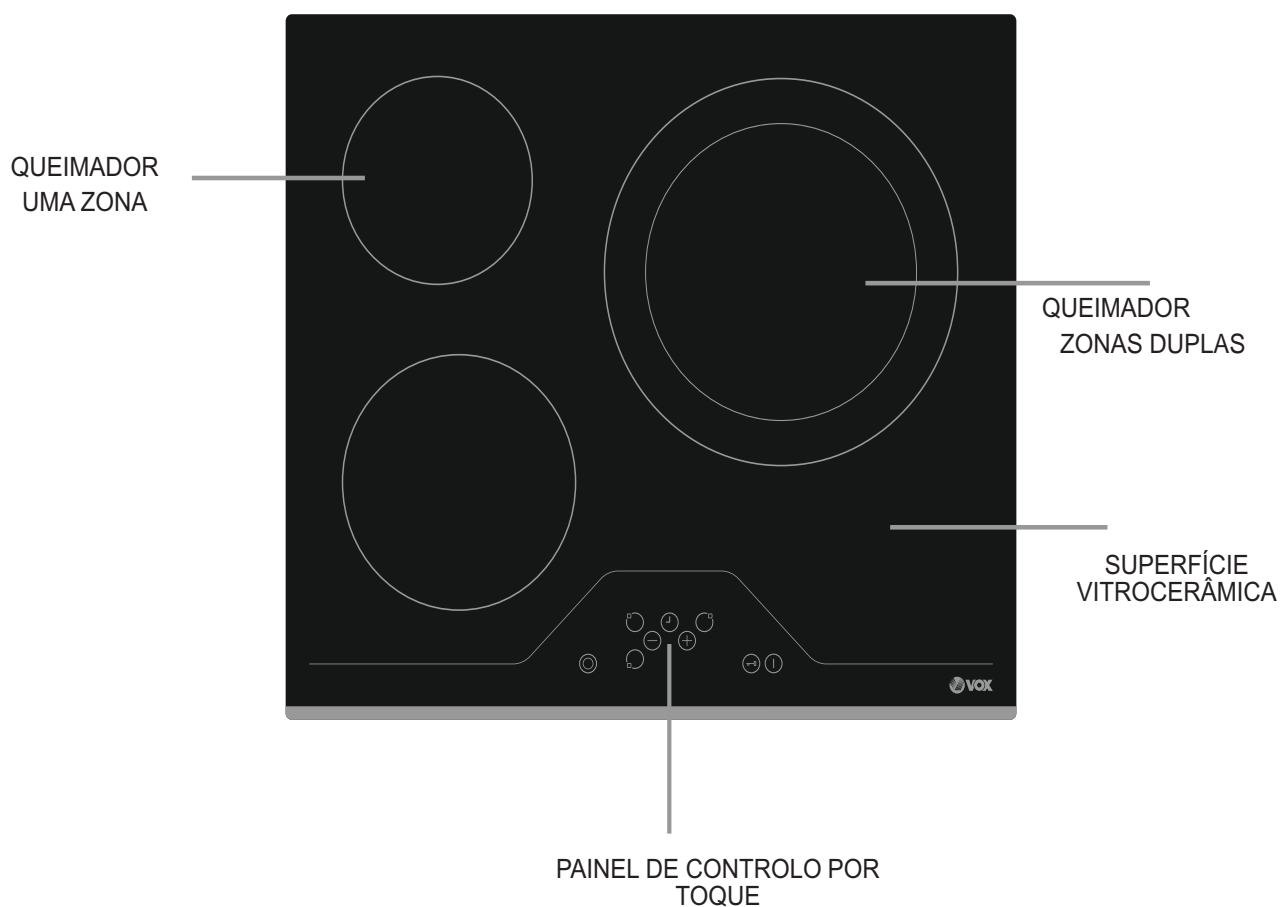

Nota: A sua placa pode ser diferente do modelo apresentado acima.

# EBC315 DB

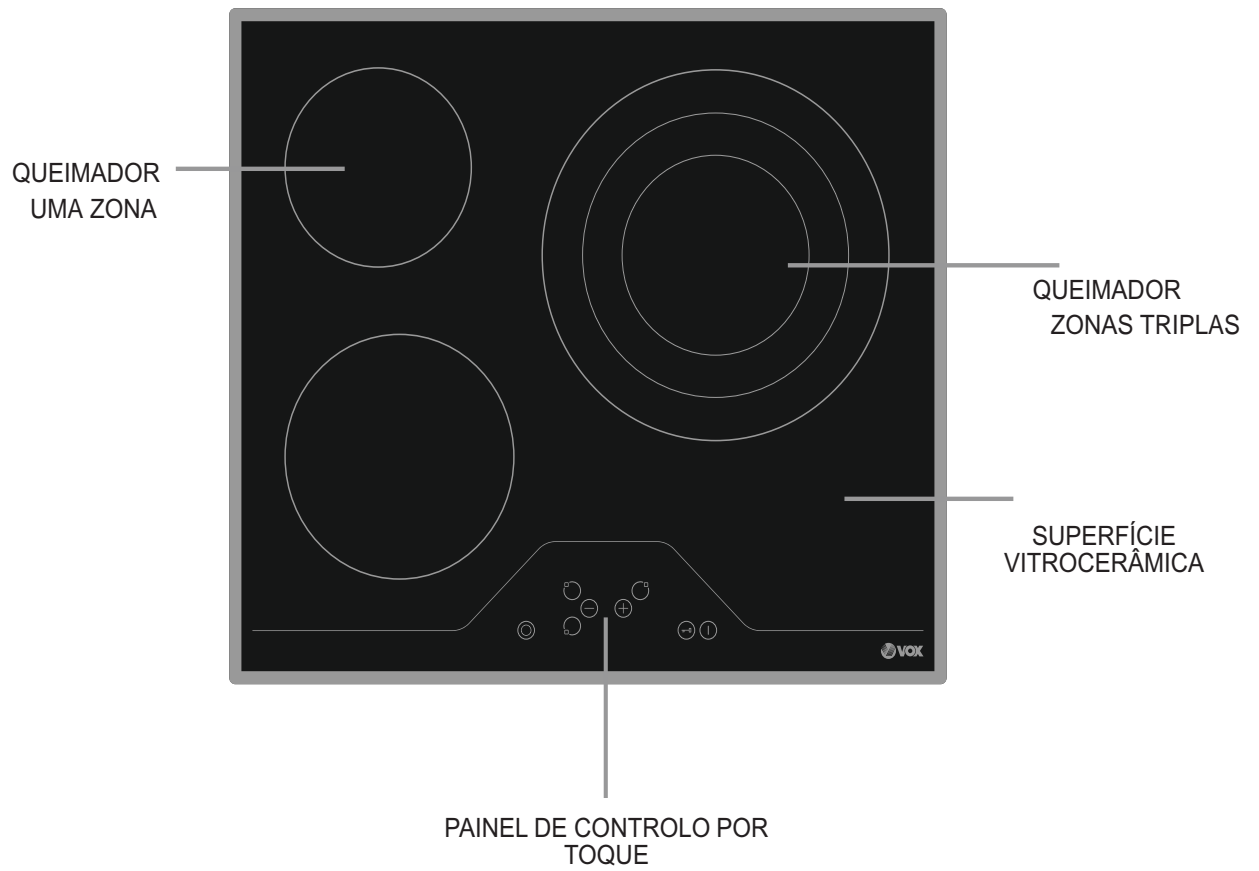

## 2. ADVERTENCIAS DE SEGURIDAD

LER COMPLETA E CUIDADOSAMENTE ESTAS INSTRUÇÕES ANTES DE UTILIZAR O APARELHO, E MANTENHA AS MESMAS NUM LOCAL ADEQUADO PARA CONSULTA QUANDO NECESSÁRIO.

ESTE MANUAL ESTÁ PREPARADO CONJUNTAMENTE PARA MAIS DO QUE UM MODELO. O SEU APARELHO PODE NÃO TER ALGUMAS DAS FUNÇÕES MENCIONADAS NESTE MANUAL. PRESTAR ESPECIAL ATENÇÃO QUANDO ESTIVER A LER O MANUAL DE FUNCIONAMENTO.

### Advertências gerais de segurança:

Os meninos menores de 8 anos devem permanecer afastados a não ser que estejam baixo supervisão permanente.

Este aparelho pode ser utilizado por crianças com oito ou mais anos de idade e pessoas cujas capacidades físicas, sensoriais ou mentais sejam reduzidas, ou por pessoas sem experiencia ou conhecimentos se a eles foi dada supervisão ou instruções no que respeita ao uso do aparelho de uma maneira segura e compreendido os perigos envolvidos. As crianças não devem brincar com o aparelho. A limpeza e a manutenção pelo utilizador não devem ser efetuadas por crianças sem supervisão.

AVISO: O aparelho e suas partes acessíveis podem aquecer durante seu funcionamento. Deve-se ter cuidado para evitar tocar os elementos aquecedores.

AVISO: Pode ser perigoso cozinhar com gordura ou azeite sem estar presente já que podem resultar em fogos.

NUNCA trate de extinguir um fogo com água, desligue no entanto o aparelho e então cubra os lumes por exemplo, com uma tampa ou com uma lençol.

AVISO: Cozinhar numa placa com gordura ou óleo sem supervisão pode ser perigoso e pode dar origem a um incêndio. NUNCA tentar apagar um incêndio com água, mas deve desligar o aparelho e depois cobrir a chama por ex. com uma tampa ou com um cobertor anti-incêndio.

AVISO: Perigo de incêndio: não guardar itens nas superfícies de cozedura.

AVISO: Se a superfície rompe-se, desligar imediatamente o aparelho da rede para evitar a possibilidade de sofrer um choque eléctrico.

Para as placas com tampa, remover os salpicos da tampa antes de abrir. E também deve deixar a superfície da placa deve arrefecer antes de fechar a tampa.

O aparelho não foi concebido para funcionar com um temporizador externo ou com um sistema de controlo remoto separado.

Não utilizar agentes de limpeza abrasivos ou raspadores metálicos para limpar o vidro da porta do forno porque a superfície pode ficar danificada e o vidro riscado, o que pode resultar na quebra do vidro ou em danos na superfície.

Não utilizar um agente de limpeza a vapor para limpar o aparelho.

O seu aparelho é produzido de acordo com as normas e regulamentações locais e internacionais aplicáveis.

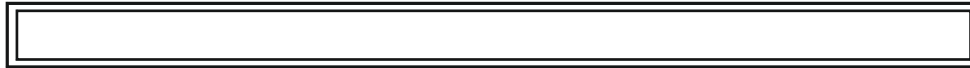

Os trabalhos de manutenção e de reparação devem apenas ser realizados por técnicos de reparação autorizados. Os trabalhos de instalação e reparação que forem realizados por pessoal técnico não autorizado podem constituir um perigo para si. É perigoso alterar ou modificar seja de que modo for as especificações do aparelho.

Antes de instalar, verificar se as condições de distribuição local (tipo de gás e pressão de gás ou tensão eléctrica e frequência) e se as regulações do aparelho são compatíveis. As condições de ajuste deste produto estão indicadas na etiqueta.

**CUIDADO:** Este aparelho destina-se apenas para cozinhar alimentos e é concebido apenas para uso doméstico interior e não deve ser utilizado para outra finalidade ou para qualquer outra aplicação, seja para uso não-doméstico ou comercial ou para aquecimento de espaços.

Não se deve usar um limpador a vapor.

Para sua segurança, foram aplicadas todas as possíveis medidas de segurança. Uma vez que o vidro pode partir-se, deve ter cuidado quando o está a limpar para evitar fazer riscos. Evitar dar pancadas ou impactos no vidro com acessórios.

Se o cabo de alimentação se danificar, deve ser substituído pelo fabricante, pelo seu serviço pós-venda ou pessoal de qualificação similar de forma a evitar um perigo.

**Avisos de instalação:**

Não utilizar o aparelho sem este estar completamente instalado.

O aparelho deve ser instalado e colocado em funcionamento por um técnico autorizado. O fabricante não pode ser considerado responsável por eventuais danos provocados por uma colocação e instalação incorrecta do aparelho efectuadas por pessoas não autorizadas.

Quando retirar o aparelho da embalagem, verificar se não foi danificado durante o transporte. Se constatar algum dano, não utilizar o aparelho e contactar imediatamente o serviço autorizado de manutenção. Como os materiais utilizados para a embalagem (nylon, agrafos, esponja...etc.) podem causar efeitos nocivos nas crianças, devem ser recolhidos e removidos de imediato.

Proteger o seu aparelho contra os efeitos atmosféricos. Não o expor à luz solar, chuva, neve...etc.

Os materiais à volta do aparelho (estrutura de protecção exterior) devem ter capacidade para suportar temperaturas mínimas de 100°C.

**Durante a utilização :**

Não colocar materiais inflamáveis ou combustíveis, dentro ou junto do aparelho quando este estiver em funcionamento.

Não deixar o fogão sem vigilância quando cozinhar com óleos sólidos ou líquidos. Podem incendiar-se em condições de aquecimento extremo. Nunca verter água por cima das chamas que forem originadas pelo óleo. Tapar a caçarola ou a frigideira com a respectiva tampa de modo a conter a chama que surgiu nesta situação e desligar o fogão.

Posicionar sempre as panelas sobre o centro da zona de cozedura, e rodar as pegas para uma posição segura de modo a que as mesmas não caiam ou não fiquem instáveis.

Se n utilizar o aparelho durante um longo período de tempo, este deve ser completamente desligado.

Manter o interruptor principal desligado. E quando não utilizar o aparelho, manter a válvula do gás fechado.

Assegurar que os botões de controlo do aparelho estão sempre na posição "0"(desligado) quando este não está a ser utilizado.

**Durante a limpeza e manutenção:**

Desligar o aparelho antes de operações como a de limpeza ou manutenção. Pode fazê-lo depois de desligar o aparelho ou depois de desligar os interruptores principais.

Não remover os botões de controlo para limpar o painel de controlo.

PARA UMA UTILIZAÇÃO EFICIENTE E SEGURA DO APARELHO, RECOMENDAMOS QUE SEJAM SEMPRE UTILIZADAS AS PEÇAS DE SUBSTITUIÇÃO ORIGINAIS E CONTACTAR APENAS OS NOSSOS SERVIÇOS DE ASSISTÊNCIA AUTORIZADOS SE NECESSÁRIO.

## INSTALAÇÃO

**A ligação eléctrica da placa deve ser efectuada por um técnico de serviço qualificado ou um electricista qualificado, de acordo com as instruções contidas neste manual e com os regulamentos actuais.**

- Antes de proceder à instalação, verifique se as condições de distribuição locais e as regulações do aparelho são compatíveis.
- As leis, regulamentos, directivas e normas em vigor no país de utilização devem ser seguidas (regras de segurança, reciclagem correcta de acordo com os regulamentos, etc.)

### **Local de instalação da sua placa encastrável**

- Depois de retirar da embalagem, verifique se o aparelho e respectivos acessórios não estão danificados. Se verificar algum dano, não utilize o aparelho e contacte imediatamente um técnico de serviço qualificado ou um electricista qualificado.
- Esta placa encastrável deve ser inserida na mesa de trabalho da sua cozinha. Esta será ligada à luz com a caixa de interruptor abaixo, especialmente fornecido para este efeito.



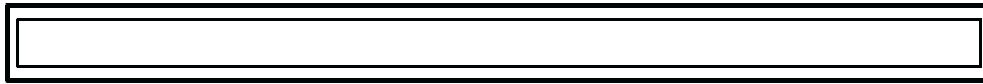

- Deixe uma abertura com as dimensões indicadas na imagem abaixo.

Neighborhood walls	A [mm]	B [mm]
Combustible	50	50
Non-combustible	50	50

- Aplique a fita adesiva fornecida em torno de toda a extremidade inferior da superfície de cozedura bem como na parte exterior do painel em vidro cerâmico. Não esticar a fita.
- Aparafusar os 4 suportes de montagem da mesa de trabalho nas paredes laterais do produto.

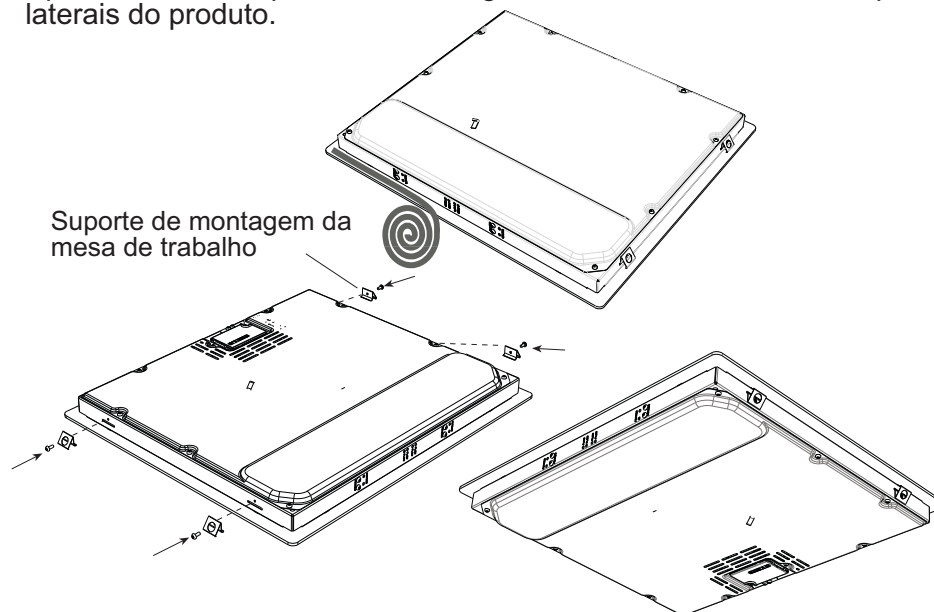

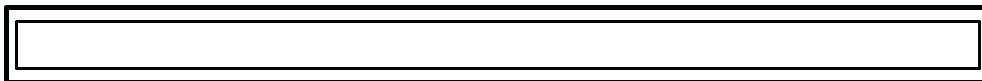

### Ligação eléctrica da sua placa

- Antes de proceder à ligação eléctrica, verifique se a alimentação eléctrica do sistema e da tomada são adequadas para a potência de alimentação máxima da placa.
- A instalação eléctrica da casa e a ficha eléctrica utilizada devem ser ligadas à terra de acordo com as normas de segurança.
- Caso não haja nenhum circuito dedicado à placa e nenhum interruptor de fusível, estes devem ser instalados por um electricista qualificado antes de ligar a placa.
- O interruptor de fusível deve ser de fácil acesso uma vez a placa ter sido instalada.
- Não utilize adaptadores, tomadas múltiplas e/ou fios de extensão.
- Este aparelho está em conformidade com as

directivas CEE seguintes:

- 1 Placa vitrocerâmica CEE/73/23 e 93/68, CEE/89/336 sobre a interferência rádio,
- 2 CEE/89/109 sobre o contacto com os alimentos.

Um disjuntor com uma abertura de contacto de pelo menos 3 mm potência 20 A e um tipo de funcionamento com diferencial deve ser instalado no interior do circuito eléctrico.

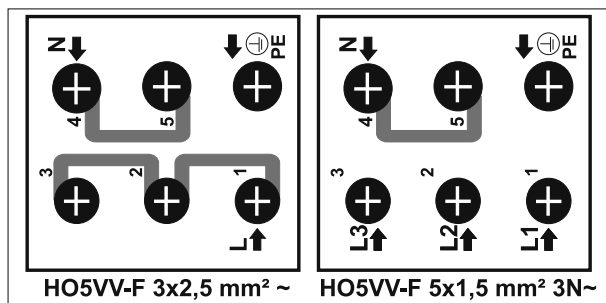

- Para a placa vitrocerâmica sensível ao toque, o cabo deve ser de tipo HO5VV-F 3x2,5 mm<sup>2</sup> / 60227 IEC 53. O diagrama de ligação está na parte traseira do aparelho.

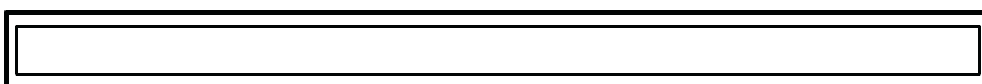

- Durante a instalação, certifique-se de que os cabos isolados são utilizados. Uma ligação incorrecta pode danificar o seu aparelho. A garantia não cobre tais danos.
- Todas as reparações do aparelho devem ser efectuadas por um técnico de serviço qualificado ou um electricista qualificado.
- Desligue o aparelho antes de cada operação de manutenção. Para ligar novamente, siga rigorosamente os diagramas de ligação.

## UTILIZAÇÃO

O aparelho funciona com botões sensíveis ao toque e as funções são confirmadas por ecrãs de visualização e sinais sonoros.

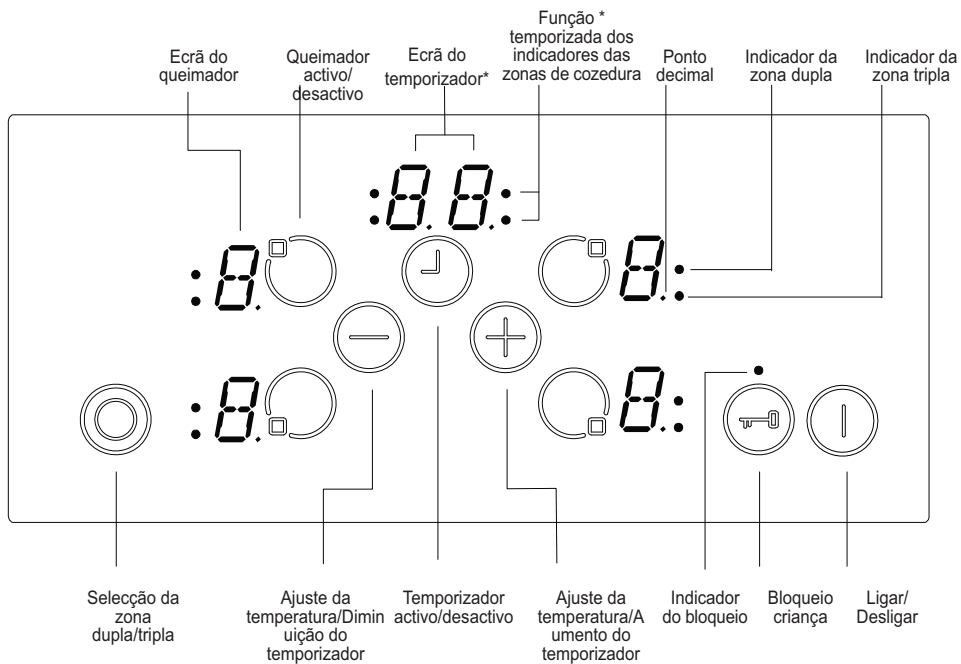

\*Apenas para o modelo EBC311DB.

Modo Stand-by	Modo S	A alimentação do sector está aplicada ao controlo da placa e todos os ecrãs dos queimadores estão desligados ou o ecrã de temperatura residual está activo.
Modo de funcionamento	Modo B	Pelo menos um ecrã de queimador indica um ajuste da temperatura entre '0' e '9'.
Modo Bloqueio	Modo VR	O controlo da placa está bloqueado.

*Descrição dos modos*



### Ligar e desligar o aparelho

Se o aparelho estiver no *Modo Stand-By*, para colocar no *Modo de funcionamento* deve carregar no botão *Ligar/desligar* (ⓘ) pelo menos durante 1 segundo. Um sinal sonoro indica o sucesso da operação.

Um “0” aparece em todos os queimadores e os *Pontos decimais* de todos os queimadores piscam (1 seg. ligado, 1 seg. desligado).

Se não efectuar nenhuma operação dentro de 10 seg., o ecrã de todos os queimadores apagar-se-á. Se os ecrãs estiverem desligados, o queimador será ajustado no *Modo stand-by*.

Se ⓘ for premido durante mais de 2 seg. (No *Modo de funcionamento*), o aparelho será desligado e ajustado novamente no *Modo S*. O aparelho pode ser desligado carregando em ⓘ a qualquer momento, mesmo que outros botões sejam premidos em simultâneo.

Caso haja uma temperatura residual num dos queimadores, esta será indicada no *Ecrã do queimador* correspondente.

### Seleccionar o queimador

Se um único queimador for seleccionado com o botão *queimador activo/desactivo X* correspondente, o *Ponto Decimal* do respectivo *Ecrã do queimador* pisca. Para o queimador seleccionado, pode ajustar a temperatura entre 1 e 9 carregando nos botões *ajuste da temperatura* ⊕ ou ⊖. Os botões devem ser premidos dentro de 3 seg., caso contrário a selecção do queimador é eliminada e o ponto de ajuste da temperatura desaparecerá (*Ponto decimal*). Se não efectuar nenhuma operação dentro de 10 seg., o queimador passará para o *Modo S*.

O ajuste da temperatura pode ser alterado carregando nos botões ⊕ ou ⊖ entre 1 e 9.

Cada toque no botão ou cada alteração no ecrã é acompanhada de um sinal sonoro.

### Ligar zonas duplas - (EBC311DB)

A ativação da zona dupla é feita após a seleção no aquecedor desejado, atuando  $\ominus$ . Isso é confirmado por um sinal de campainha. Ao mesmo tempo, o Indicador de Zona Dupla correspondente é ativado estaticamente. Se  $\ominus$  for premido pela segunda vez, o estado da zona dupla muda: permuta da ligação da zona dupla para a desligação da zona dupla e de novo para a ligação.

A zona de extensão pode ser activada só após ter ajustado uma temperatura entre 1 e 9 na zona básica do queimador.

### Ligar zonas triplas (EBC315DB)

Uma zona dupla ou tripla pode ser activada só se a temperatura da zona básica do queimador estiver ajustada entre 1 e 9 e o queimador estiver seleccionado e o ponto ligado.

Se  $\ominus$  for premido, o sinal sonoro e o *Indicador zona dupla* estão ligados estaticamente. Se  $\ominus$  for premido mais uma vez, mais um sinal sonoro é ouvido e a terceira zona do queimador está ligada. O *Indicador zona tripla* está aceso e a zona tripla tem alimentação.

Após ter premido mais uma vez em  $\ominus$  a terceira zona do queimador será novamente desligada. Cada operação causa uma mudança de estado das zonas dupla/tripla da seguinte maneira (Zona dupla ligada, zona tripla ligada, todas as zonas adicionais desligadas, zona dupla ligada, zona tripla ligada, zona dupla ligada, etc. ...)

### Ajustar o nível de cozedura com ou sem o impulso de calor (

O aumento de calor está disponível apenas para placas de indução)

Todos os queimadores são equipados de uma funcionalidade de impulso de calor.

Se o impulso de calor está activo, o queimador será activado com a  $\odot$  alimentação máxima durante um certo período de tempo que depende da temperatura seleccionada. Isto está indicado mediante uma alternância entre um "A" e o valor da temperatura definido (i.e. 0,5 seg. A e 0,5 seg. 9) no ecrã do queimador. Quando o tempo do impulso de calor está terminado só a temperatura definida será indicada.

Se o impulso de calor é utilizado para um queimador, o nível 9 do queimador deve ser seleccionado carregando em  $\odot$  a partir do nível 0. Após ter ajustado a temperatura ao nível 9, "A" será indicado em alternância. Isto significa que o nível 9 e o impulso de calor estão activos.



O impulso de calor pode ser desligado carregando em  $\ominus$  até o ajuste de temperatura “A” aparecer..

Se o impulso de calor deve ser utilizado, este pode ser sempre activado carregando novamente em  $\oplus$  se a temperatura está ajustada em 9. No ecrã da temperatura “A/9” está a piscar.

### **Desligar os queimadores individuais**

Um queimador pode ser desligado de 3 maneiras:

- Operação em simultâneo dos botões  $\oplus$  e  $\ominus$ .
- Redução da temperatura até ao ajuste “0” carregando no botão  $\ominus$ .
- Utilização da função de desligação temporizada do respectivo queimador.

(Apenas para modelo com função de temporizador - EBC311DB)

Operação em simultâneo dos botões  $\oplus$  e  $\ominus$ .

O respectivo queimador deve ser seleccionado com o botão *queimador activo/desactivo*  $\odot$  correspondente, o *Ponto Decimal* do respectivo *Ecrã do queimador* pisca. Para desligar o queimador, os botões  $\oplus$  e  $\ominus$  devem ser premidos ao mesmo tempo. Um sinal sonoro é ouvido e “0” aparece no ecrã de ajuste da temperatura.

Se o temporizador do queimador seleccionado estiver activo, então “0” aparecerá no ecrã do queimador e o respectivo temporizador da *Função temporizada do indicador da zona de cozedura* e o *ecrã do temporizador* estarão desligados. (Apenas para modelo com função de temporizador - EBC311DB)

Caso haja uma temperatura residual num dos queimadores, esta será indicada com um “H” no ecrã de ajuste da temperatura.

Redução da temperatura até ao ajuste “0” carregando no botão  $\ominus$ .

O queimador pode também ser desligado reduzindo a temperatura para “0”.

Quando o *ecrã do queimador* indica “0\ um *ponto decimal* associado ao queimador desliga-se.

Ao desligar um queimador activo, não só aparece um “0” no ecrã do queimador mas também o respectivo temporizador do *Indicador da zona de cozedura* e o *ecrã do temporizador* desliga-se. (Apenas para modelo EBC311DB)

Caso haja uma temperatura residual num dos queimadores, esta será indicada com um “H” no ecrã de ajuste da temperatura.

Utilização da função de desligação temporizada do respectivo queimador (disponível só em EBC311DB).

Após ter alcançado um tempo restante de 0 minutos, o temporizador pára o respectivo queimador, indicando um “0” no *ecrã do queimador* e desligando o *ecrã do temporizador*. No *ecrã do temporizador* aparece “00\” o respectivo temporizador do *indicador da zona de cozedura* desaparece. (Apenas para modelo com função de temporizador - EBC311DB)

Um *indicador de selecção da zona dupla/tripla* também desaparece se este estiver activo.

Um sinal sonoro também assinala a desligação do temporizador. Após a confirmação da desligação do temporizador pelo toque num botão, o sinal sonoro também desaparece.

**Função do temporizador (disponível só em EBC 311DB)**

O temporizador tem as funções seguintes:

O controlo permite activar no max. 4 temporizadores atribuídos cada um a um queimador e um lembrete de minutos (atribuído a nenhum queimador) em simultâneo.

Todos os temporizadores podem ser utilizados no *Modo B*. Um temporizador só pode ser atribuído a um queimador activo, funcionando em níveis entre 1 e 9. O lembrete de minutos é independente de qualquer temporizador.

Por forma a utilizar as duas funções, a função do temporizador deve ser activada com o botão *temporizador activo/desactivo* ⌚.

Ao carregar em ⌚ pela primeira vez após ter activado os queimadores, o controlo propõe um lembrete de minutos (nenhum *indicador de zona de cozedura* a piscar, estão todos ligados ou desligados).

Ao carregar em ⌚ pela segunda vez, o controlo propõe a atribuição a um dos queimadores activos fazendo piscar o *indicador de zona de cozedura*. Agora o temporizador relacionado está assinalado.

Ao carregar novamente em ⌚, o temporizador seguinte no sentido horário, é proposto para ser atribuído ao queimador activo seguinte. Etc...



## 1. Lembrete de minutos

Que haja ou não um queimador activo, o lembrete de minutos pode ser activado carregando em  $\text{⏸}$ . A aparição de “00” indica que o temporizador está activo e o ponto no respectivo *ecrã do temporizador* indica que  $\text{⊕}$  e  $\text{⊖}$  estão agora ligados para o ajuste do valor do temporizador.

O lembrete de minutos é seleccionado quando todos os *indicadores de zona de cozedura* estão estaticamente ligados ou desligados (nenhum *indicador de zona de cozedura* a piscar).

Com  $\text{⊕}$  e  $\text{⊖}$ , o valor do temporizador pode ser ajustado.

Após ter ajustado o tempo no lembrete de minutos, o temporizador começa a descontar o tempo.

O lembrete de minutos não parará mediante a desligação do aparelho ou a activação da função de bloqueio, este continuará até concluir a indicação.

Após o temporizador ter alcançado “00”, um sinal sonoro indica a execução do tempo. Para parar o sinal sonoro, deve confirmar a “execução” do tempo carregando em qualquer botão.

## 2. Temporizador do queimador

Os temporizadores dos queimadores podem ser ajustados unicamente para os queimadores activos (a temperatura do queimador deve ser ajustada entre 1 e 9).

Ao carregar uma vez em  $\text{⏸}$ , o lembrete de minutos é activado. Após carregar em  $\text{⏸}$  pela segunda vez, o temporizador é atribuído ao queimador activo. A atribuição proposta é indicada pelo respectivo *indicador de zona de cozedura*, que está a piscar.

Ao carregar novamente em  $\text{⏸}$  após ter activado o primeiro temporizador, o controlo recomenda a atribuição de um temporizador ao queimador activo seguinte no sentido horário. A recomendação da atribuição está indicada pelo respectivo *indicador de zona de cozedura*, que está a piscar.

Carregar em  $\text{⊕}$  e  $\text{⊖}$ , permite ajustar o valor do temporizador para o queimador.

O temporizador activo está indicado pelo *indicador de zona de cozedura*, que está a piscar.

Carregar novamente em  $\text{⏸}$  permite atribuir outros temporizadores a outros queimadores activos.

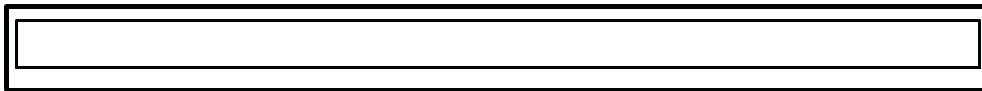

10 segundos após a última operação, o ecrã do temporizador permuta para o temporizador que vai funcionar em seguida.

A atribuição deste temporizador é sempre visualizada pelo respectivo *indicador de zona de cozedura*, que está a piscar. Pode identificar o número de temporizadores activos mediante o número de *indicadores de zona de cozedura* estaticamente ligados.

Carregando em  $\odot$ , pode visualizar os valores do temporizador para o temporizador do queimador e o lembrete de minutos. A atribuição está sempre indicada pelo respectivo *indicador de zona de cozedura*, a piscar. Se nenhum *Indicador de zona de cozedura* estiver a piscar, o lembrete de minutos aparece nos 2 dígitos do *ecrã do temporizador*.

Todos os temporizadores dos queimadores podem ser apagados desligando o aparelho no *Modo S* utilizando  $\ominus$ . O lembrete de minutos não será apagado, continuará a operação até concluir o tempo.

Para apagar um temporizador no *modo de funcionamento*, deve primeiro seleccionar o temporizador carregando no *botão do temporizador activo/desactivo* até ser visualizado. O valor pode ser apagado de 2 maneiras:

Contagem decrescente carregando em  $\ominus$  até aparecer "00" no *ecrã do temporizador*.

Carregar em  $\oplus$  e  $\ominus$  em simultâneo durante 0,5 seg. até "00" aparecer no *ecrã do temporizador*.

Após ter alcançado "00" no temporizador do queimador, o nível do queimador atribuído será ajustado em "0"..

A execução do temporizador do queimador ou do lembrete de minutos é indicada por um sinal sonoro. Este apagar-se-á carregando em qualquer botão.



### **Bloqueio**

A funcionalidade de bloqueio serve para bloquear e ajustar o aparelho numa modalidade de segurança durante o funcionamento. As modificações por toque como por exemplo o aumento da temperatura e outras não serão possíveis. Só é possível desligar o aparelho.

A função de bloqueio está activa, se o botão de *bloqueio X* for premido durante pelo menos 2 seg. Esta operação é assinalada por um sinal sonoro. Após uma operação de mais de 2 seg., o *indicador de bloqueio* pisca e o queimador fica bloqueado.

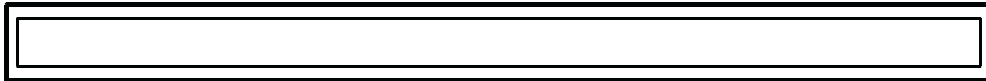
O queimador só pode ser bloqueado no *modo de funcionamento (Modo B)*.







Se o queimador estiver bloqueado, só  pode ser utilizado, todos os outros botões estão bloqueados. Se qualquer outro botão for utilizado no modo bloqueio, o sinal sonoro será ouvido e o *indicador de bloqueio* piscará para indicar que o bloqueio está activado. Só a desligação com  é possível. Se desligar o aparelho, não poderá reiniciá-lo sem o desbloquear.

Após carregar 2 seg. em , o *indicador de bloqueio* desaparecerá. Agora, o controlo da placa está desbloqueado e pode ser utilizado normalmente.

### **Bloqueio criança**

A funcionalidade bloqueio criança é utilizada para bloquear o aparelho num processo com várias etapas.

O bloqueio e desbloqueio criança só é disponível no *Modo S*.

 deve ser premido até ouvir um sinal sonoro, agora  e  devem ser premidos em simultâneo durante pelo menos 0,5 seg., 1 seg. no máximo. Em seguida, o aparelho pode ser bloqueado carregando em . Nos 4 ecrãs dos queimadores V é visualizado para confirmação.

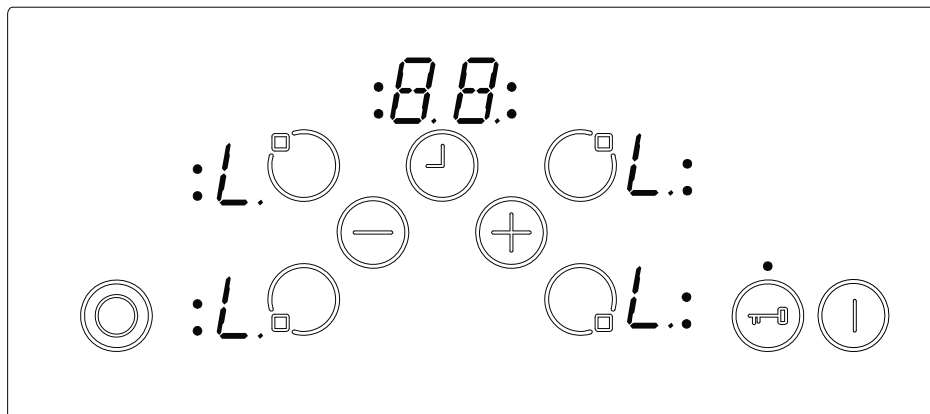

Caso o lembrete de minutos esteja ainda a funcionar, este prosseguirá até alcançar "00" e o temporizador emitirá um sinal sonoro. Após a confirmação da execução do temporizador, o aparelho estará completamente bloqueado. Nenhum dos botões pode ser utilizado enquanto o aparelho estiver bloqueado.

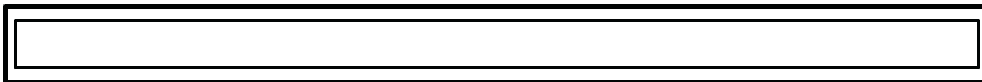

Da mesma maneira que o bloqueio criança é activado, este também pode ser desactivado. Após ter premido em ① até ouvir um sinal sonoro, ⊕ e ⊖ devem ser premidos em simultâneo durante pelo menos 0,5 seg. seguido de ⊖. Como confirmação do desbloqueio, o símbolo “L” nos ecrãs desaparecerá imediatamente.

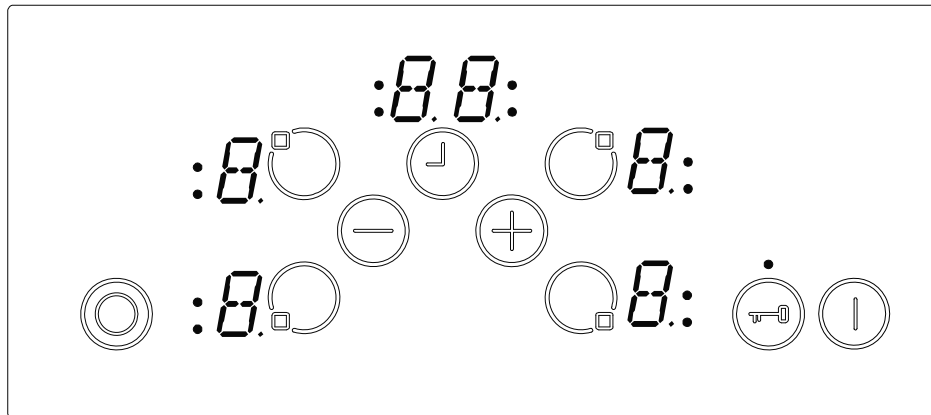

#### **Função Stop & Go (disponível só em alguns modelos).**

A funcionalidade Stop & Go pode ser utilizada unicamente como alternativa à funcionalidade de bloqueio. É impossível utilizar as duas funcionalidades.

A função Stop & Go é activada carregando em ⊕ durante 1 seg. Dois bips serão ouvidos.

A função Stop está activa e todos os queimadores ligados serão reduzidos ao nível de temperatura “1” durante 1 minuto, e os restantes 9 minutos uma luz acesa com uma barra horizontal começando de baixo para cima será visualizada. Em seguida, todos os queimadores são reduzidos ao valor de temperatura “0” para o resto do tempo. Para todos os ajustes de temperatura inactivos, um “0” ou a temperatura residual “H” está indicada.

O queimador desliga-se completamente após 10 minutos ou após a operação imediata de ①.

Se um queimador é desligado com ①, o queimador está no *Modo S* e a função Stop é eliminada. Se o queimador é novamente ligado, não há nenhuma função Stop & Go.

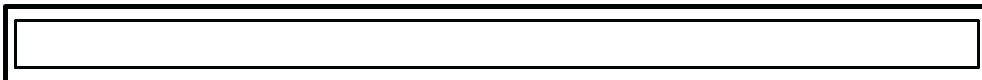





Se o temporizador é utilizado como lembrete de minutos, o tempo continuará durante a função Stop & Go.

Se o temporizador é utilizado com a função de desligação de um determinado queimador, então o temporizador pára com a contagem decrescente do tempo durante a operação Stop & Go. Após ter desactivado a função Stop & Go, o temporizador funcionará novamente. (Apenas para EBC311DB)

Se o impulso de calor do queimador está activo, então o tempo expirado do impulso de calor é memorizado e após a desactivação da função Stop & Go, o tempo restante de impulso de calor expirará (isto é o tempo de impulso de calor não prossegue durante a função Stop & Go).

Para desactivar a função Stop & Go,  deve ser premido durante 1 seg. Isto é assinalado por um bip.

Após ter soltado  e carregado em qualquer botão durante 10 seg. (excepto  e ), então as condições de funcionamento activas antes da operação Stop & Go serão novamente activadas. Todos os queimadores reduzidos continuam a funcionar com o último ajuste de temperatura. Se nenhum outro botão ou  for activado dentro de 10 seg., o queimador desliga-se.

## FUNÇÕES DE SEGURANÇA DO CONTROLO POR TOQUE

As funções de segurança seguintes estão disponíveis por forma a evitar operações não desejadas do controlo da placa.

### Sensor de segurança de desligação

Para evitar a operação indesejada e aleatório do sensor, uma monitorização do sensor está incluída.

Caso um ou mais botões sejam premidos mais de 12 seg., a rotina de monitorização do sensor indica por meio de um sinal sonoro esta operação incorrecta ( um objecto colocado no botão, disfunção do sensor, etc.) e desliga o aparelho.

A desligação de segurança faz com que o controlo da placa seja desligado para o *Modo S*. Um "F" irá piscar em todos os ecrãs dos queimadores.

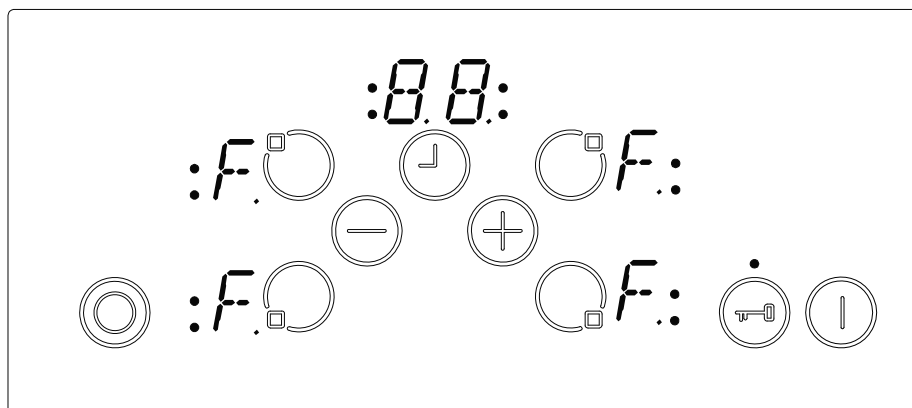

Caso haja uma temperatura residual, esta será indicada em todos os ecrãs dos queimadores.

O controlo da placa permutará para o *Modo S*. Ao mesmo tempo, um sinal sonoro será ouvido. Após 10 minutos, o sinal sonoro parará.

Se não houver mais nenhuma operação errada, os sinais visuais e sonoros desaparecerão.

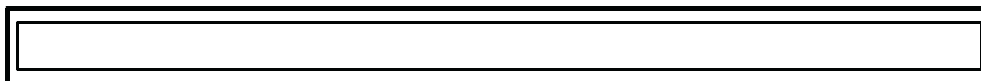

### Desligação aquando de sobreaquecimento

Porque a localização do controlo é muito próxima do queimador no meio da parte dianteira da placa, pode acontecer que um tacho não colocado correctamente e que esteja em cima de uma parte do controlo e que não seja detectado pelo sensor de desligação de segurança (não cobrindo totalmente o botão) aqueça a placa com uma temperatura muito elevada, o que possibilita riscos de queimaduras nos dedos ao tocar o vidro e os botões.

Para prevenir danos no controlo da placa, o controlo está sempre a monitorizar a temperatura e desliga-se caso haja um sobreaquecimento. Isto está indicado nos ecrãs dos queimadores com a letra T até a temperatura baixar.

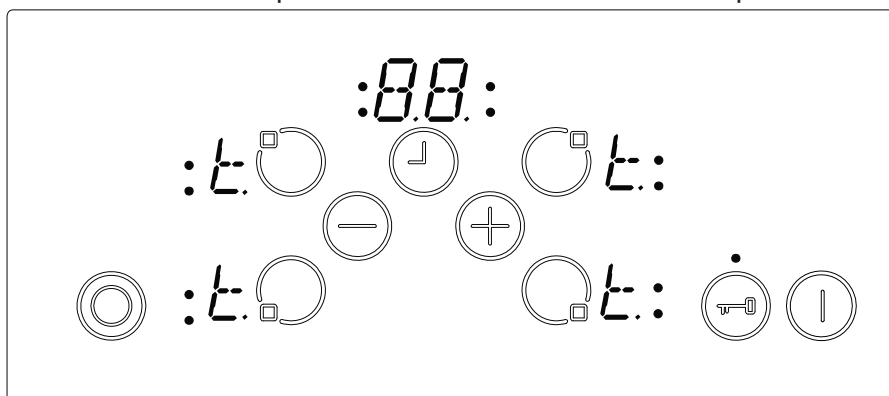

Após a temperatura ter baixado, a letra T desaparecerá e a unidade de controlo da placa permutará para o Modo S. Isto significa que o utilizador pode reactivar o aparelho carregando em .

### Limitações dos tempos de funcionamento

A unidade de controlo da placa tem um limite de tempo de funcionamento. Se o ajuste de temperatura deste queimador não for alterado durante um certo tempo, o queimador desligar-se-á automaticamente (durante 10 seg. um "0" é visualizado, em seguida é a temperatura residual). O limite do tempo de funcionamento depende da temperatura seleccionada. Se um temporizador estiver associado ao queimador, então "00" será visualizado no ecrã do temporizador durante 10 seg. Em seguida, o ecrã do temporizador é desligado.

Após uma desligação automática do queimador, como descrito acima, o queimador é novamente operacional e o tempo de funcionamento máximo para o ajuste de temperatura é aplicado.

## Funções de temperatura residual

Após todos os processos de cozedura, há um certo calor que permanece no vidro vitrocerâmico chamado temperatura residual. O controlo pode calcular aproximadamente a temperatura do vidro. Se a temperatura calculada for superior a 60°C, então isto será indicado no ecrã do queimador correspondente após a desligação do queimador ou do controlo da placa. O ecrã da temperatura residual aparece enquanto a temperatura calculada do queimador for > + 60°C.

O ecrã da temperatura residual tem a prioridade mais pequena e é sobrescrito por qualquer outro valor de ecrã, durante desligações de segurança e na visualização de códigos de erro.

Quando a alimentação eléctrica volta ao controlo da placa após um corte eléctrica, o ecrã da temperatura residual pisca, se o queimador correspondente tinha uma temperatura residual superior a 60° C antes do corte eléctrico. O ecrã piscará até o tempo máximo da temperatura residual ter expirado ou o queimador ser seleccionado e activado.



## LIMPEZA E MANUTENÇÃO

As panelas com uma base irregular não devem ser utilizadas porque podem partir o vidro. A base das panelas devem ser finas e planas tanto quanto possível. Antes da utilização, verifique se as bases das panelas estão limpas e secas.

Coloque sempre a panela na zona de cozedura antes de efectuar a ligação. Se possível, coloque sempre as tampas nas panelas. As bases das panelas utilizadas não podem ser mais pequenas ou maiores que as zonas de cozedura, estas devem ter o tamanho correcto como indicado abaixo para não gastar energia.

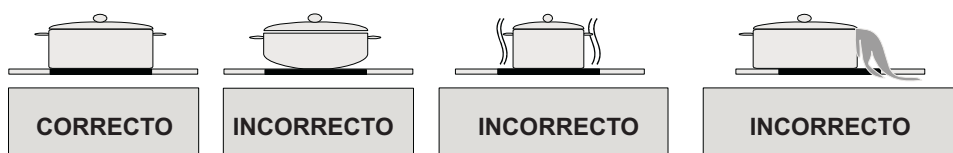

Antes de limpar a placa, retire primeiro a tomada da ficha da parede. Verifique se não há nenhuma temperatura residual no aparelho. O vidro cerâmico é resistente a temperaturas altas e a um sobreaquecimento. Caso haja uma temperatura residual no aparelho, "H" aparece a piscar no ecrã do queimador. Para evitar queimaduras, deixe arrefecer o aparelho.

Retire todos os alimentos e gorduras que transbordaram com um raspador. Limpe a placa com um líquido de limpeza adequado e um pano humedecido. Em seguida, limpe com um pano seco e limpo.

Se houver uma folha de alumínio ou plástico derretido acidentalmente na superfície da placa, deve proceder a remoção com um raspador. Isto evitará danos possíveis da superfície. Isto também se aplica ao açúcar ou aos alimentos com açúcar que possam saltitar para a placa.

Caso haja outros alimentos derretidos na superfície da placa, remova a sujidade quando o aparelho estiver frio. Utilize um agente de limpeza para o vidro cerâmico ou o aço inoxidável quando limpar a superfície.

Não utilize esponja ou esponjas abrasivas para limpar a superfície vitrocerâmica. Estes materiais podem danificar a superfície.

Não utilize detergentes químicos, sprays ou agentes para remover manchas na superfície vitrocerâmica. Estes materiais podem causar um incêndio ou apagar a cor da placa. Limpe com água e um líquido de limpeza.



O símbolo no produto ou na respectiva embalagem indica que este produto não pode ser tratado como o lixo doméstico. Deve ser depositado num centro de recolha apropriado para a reciclagem dos equipamentos eléctricos e electrónicos. Ao garantir a eliminação correcta deste produto, está a evitar efeitos negativos no meio ambiente e na saúde humana, que podem ser causados por uma eliminação incorrecta deste produto. Para mais informações sobre a reciclagem deste produto, contacte as autoridades locais, o centro de recolha do lixo doméstico ou a loja onde comprou o produto.

Ovaj dokument je originalno proizveden i objavljen od strane proizvođača, brenda Vox, i preuzet je sa njihove zvanične stranice. S obzirom na ovu činjenicu, Tehnoteka ističe da ne preuzima odgovornost za tačnost, celovitost ili pouzdanost informacija, podataka, mišljenja, saveta ili izjava sadržanih u ovom dokumentu.

Napominjemo da Tehnoteka nema ovlašćenje da izvrši bilo kakve izmene ili dopune na ovom dokumentu, stoga nismo odgovorni za eventualne greške, propuste ili netačnosti koje se mogu naći unutar njega. Tehnoteka ne odgovara za štetu nanесenu korisnicima pri upotrebi netačnih podataka. Ukoliko imate dodatna pitanja o proizvodu, ljubazno vas molimo da kontaktirate direktno proizvođača kako biste dobili sve detaljne informacije.

Za najnovije informacije o ceni, dostupnim akcijama i tehničkim karakteristikama proizvoda koji se pominje u ovom dokumentu, molimo posetite našu stranicu klikom na sledeći link:

<https://tehnoteka.rs/p/vox-ugradna-ploca-ebc-311-db-akcija-cena/>